

PRADA



PRADA phone by LG /GUIDA PER L'UTENTE

PRADA / LG ELECTRONICS INC.



ITALIANO
ENGLISH

Leggere questo manuale con attenzione prima di procedere con l'utilizzo del prodotto. Conservare questo manuale per eventuali utilizzi futuri.

PRADA phone by LG

CE 0168

www.pradaphonebylg.com

P/N : MMBB0320915(1.0)



Bluetooth QD ID B014644

| KF900 | Guida per l'utente

Le informazioni fornite nel presente manuale possono variare a seconda del software del telefono in uso o delle impostazioni del fornitore di servizi.



Smaltimento delle apparecchiature obsolete

- 1 Quando su un prodotto è riportato il simbolo di un bidone della spazzatura barrato da una croce significa che il prodotto è coperto dalla direttiva europea 2002/96/EC.
- 2 Tutti i prodotti elettrici ed elettronici dovrebbero essere smaltiti separatamente rispetto alla raccolta differenziata municipale, mediante impianti di raccolta specifici designati dal governo o dalle autorità locali.
- 3 Il corretto smaltimento delle apparecchiature obsolete contribuisce a prevenire possibili conseguenze negative sulla salute umana e sull'ambiente.
- 4 Per informazioni più dettagliate sullo smaltimento delle apparecchiature obsolete, contattare il comune, il servizio di smaltimento rifiuti o il negozio in cui è stato acquistato il prodotto.



CONTENUTI

Indicazioni per un uso sicuro ed efficiente

Configurazione

12 INTRODUZIONE AL TELEFONO

13 Vista del telefono aperto

15 INSERIMENTO DELLA SIM E DELLA BATTERIA

17 SCHEDA DI MEMORIA

La schermata iniziale

19 SUGGERIMENTI PER L'USO DEL TOCH SCREEN

21 USO OTTIMALE DELLO SCHERMO A SFIORAMENTO

21 Accesso diretto ai menu principali

21 Suggerimenti per lo schermo a sfioramento

24 MAPPA DEI MENU

Funzioni di base

25 CHIAMATE

25 Per effettuare una chiamata o una videochiamata

25 PER MODIFICARE L'IMPOSTAZIONE DEL DISPLAY DELLA TASTIERA DI SELEZIONE

26 Per effettuare una chiamata dai contatti

26 Per rispondere e rifiutare una chiamata

27 Per regolare il volume in "unisci chiamate" chiamata

27 Selezione rapida

27 Per effettuare una seconda chiamata

28 Disattivazione del servizio DTMF

28 Visualizzazione dei registri delle chiamate

28 Uso del trasferimento di chiamata

29 Uso del blocco chiamate

29 Modifica delle impostazioni comuni di chiamata

30 Modifica delle impostazioni di videochiamata

31 CONTATTI

31 Ricerca di un contatto

31 Aggiunta di un nuovo contatto

32 Opzioni relative ai contatti

32 Creazione di un gruppo

33 Modifica delle impostazioni relative ai contatti

34 Visualizzazione delle informazioni

35 MESSAGGI

- 35 Messaggi
- 35 Invio di un messaggio
- 36 Inserimento di testo
- 36 Scrittura intuitiva T9
- 36 Abc manual
- 37 TASTIERA QWERTY**
- 37 Inserimento di testo
- 37 Modalità di immissione del testo tramite tastiera
- 37 Invio di una e-mail usando il nuovo account
- 38 Configurazione delle e-mail
- 38 Ricezione delle e-mail
- 39 Modifica delle impostazioni e-mail
- 40 Cartelle dei messaggi
- 40 Gestione dei messaggi
- 41 Uso dei modelli
- 41 Uso delle emoticon

- 41 Modifica delle impostazioni per gli SMS
- 42 Modifica delle impostazioni per gli MMS
- 42 Modifica delle altre impostazioni

Creatività**43 FOTOCAMERA**

- 43 Per scattare una foto
- 43 Dopo aver scattato la foto
- 44 Introduzione al mirino
- 45 Uso del flash
- 45 Scelta di un tipo di scatto
- 46 Utilizzo del multiscatto
- 46 Scatto di una foto panoramica
- 46 Regolazione dell'esposizione
- 47 Uso delle impostazioni rapide

- 48 Modifica delle dimensioni di un'immagine

- 49 Scelta di un effetto colore

50 VIDEOCAMERA

- 50 Ripresa rapida di un video
- 50 Dopo aver ripreso il video
- 51 Introduzione al mirino
- 52 Regolazione dell'esposizione
- 52 Uso delle impostazioni rapide
- 53 Modifica delle dimensioni di un video
- 53 Scelta di un tono colore

54 FOTO E VIDEO

- 54 Visualizzazione di foto e video
- 54 Uso dello zoom durante la visualizzazione di foto
- 54 Regolazione del volume durante la visualizzazione di un video

- 54 Visualizzazione delle foto sotto forma di presentazione
- 55 Impostazione di una foto come sfondo
- 55 Modifica delle foto
- 56 Aggiunta di testo a una foto
- 56 Aggiunta di un effetto a una foto
- 57 Ridimensionamento di una foto
- 57 Morphing di una foto
- 58 Aggiunta di un accento colore a una foto
- 58 Scambio di colori in una foto
- 59 Per guardare i video sulla TV
- 59 Modifica dei video
- 59 Per tagliare la lunghezza del video
- 59 Unione di due video
- 60 Unione di foto a un video
- 60 Aggiunta di testo a un video
- 61 Sovrapposizione di una foto
- 61 Aggiunta di una registrazione vocale
- 62 Aggiunta di una colonna sonora al video
- 62 Per modificare la velocità del video
- 62 Aggiunta di un effetto oscuramento
- 63 MULTIMEDIA**
- 63 Immagini
- 63 Menu delle opzioni Immagini
- 64 Invio di una foto
- 64 Uso di un'immagine
- 65 Contrassegno delle immagini
- 65 Stampa di un'immagine
- 65 Spostamento o copia di un'immagine
- 65 Creazione di una presentazione
- 65 Controllo dello stato della memoria
- 66 Suoni
- 66 Uso di un suono
- 66 Video
- 66 Uso delle opzioni durante la messa in pausa di un video
- 67 Invio di un video clip
- 67 Uso del menu delle opzioni video
- 67 Multimedia e applicazioni
- 67 Come giocare
- 67 Uso del menu Opzioni
- 68 Installazione di un gioco o di un'applicazione Java
- 68 Contenuti Flash
- 68 Visualizzazione di un file SWF
- 68 Uso delle opzioni durante la visualizzazione di un file SWF
- 68 Documenti
- 68 Trasferimento di un file sul telefono
- 69 Visualizzazione di un file
- 69 Altri
- 69 Creazione di un video
- 70 Musica

70 Trasferimento di musica sul telefono

71 Riproduzione di un brano

71 Uso delle opzioni durante la riproduzione musicale

72 Creazione di una playlist

72 Modifica di una playlist

73 Eliminazione di una playlist

73 Uso della radio

73 Ricerca di stazioni

73 Ripristino dei canali

73 Ascolto della radio

Organizzazione

74 AGENDA

74 Aggiunta di un evento al calendario

74 Modifica della vista predefinita del calendario

74 Aggiunta di un elemento all'elenco Attività

75 Condivisione di una voce Attività

75 Uso di Trova giorno

75 Impostazione dell'allarme

76 Aggiunta di un memo

76 Registratore vocale

76 Registrazione di un suono o di una voce

77 Invio di una registratore

77 Uso della calcolatrice

77 Conversione di un'unità

77 Uso del cronometro

78 Aggiunta di una città all'orologio mondiale

79 PC SYNC

79 Installazione di LG PC Suite sul computer

79 Connessione del telefono e del computer

79 Backup e ripristino dei dati memorizzati sul telefono

80 Visualizzazione dei file del telefono sul computer

80 Sincronizzazione dei contatti

80 Sincronizzazione dei messaggi

80 Uso del telefono come periferica archiviazione di Massa

81 Uso di iSync

81 Registrazione Divx VOD

Il Web

82 IL WEB

- 82 Internet
- 82 Accesso al Web
- 82 Aggiunta e accesso ai segnalibri
- 83 Utilizzo di RSS Reader
- 83 Salvataggio di una pagina
- 83 Accesso alla pagina salvata
- 83 Visualizzazione della cronologia browser
- 84 Modifica delle impostazioni del browser Web
- 84 Utilizzo del telefono come modem

Impostazioni

85 IMPOSTAZIONI

- 85 Modifica delle impostazioni dello schermo
- 85 Personalizzazione profilo
- 86 Modifica delle impostazioni del telefono
- 86 Modifica delle impostazioni della tastiera

87 Modifica delle impostazioni di connettività

88 Uso dello stato memoria

89 Attivazione "Modalità volo"

89 Invio e ricezione di file mediante Bluetooth

90 Associazione con un altro dispositivo Bluetooth

90 Uso di un auricolare Bluetooth

91 WIFI

92 ACCESSORI

93 SERVIZIO DI RETE

94 DATI TECNICI

95 RISOLUZIONE DEI PROBLEMI

Please read these simple guidelines.
Not following these guidelines may be dangerous or illegal.

ESPOSIZIONE ALL'ENERGIA ELETTRIMAGNETICA DELLE RADIOFREQUENZE (RF)

Informazioni sull'esposizione alle onde radio e sulla SAR (Specific

Absorption Rate). Il modello KF900 è stato progettato in conformità ai requisiti di sicurezza applicabili per l'esposizione alle onde radio. Tali requisiti si basano su precise indicazioni scientifiche che definiscono, tra l'altro, i margini di sicurezza necessari per salvaguardare tutte le persone, indipendentemente dall'età e dalle condizioni di salute.

- Le indicazioni sull'esposizione alle onde radio fanno riferimento a un'unità di misura detta SAR, acronimo per Specific Absorption Rate. Le prove relative ai valori SAR sono state condotte mediante un metodo standardizzato di trasmissione telefonica al massimo livello di alimentazione certificato, con qualsiasi banda di frequenza.

- Anche se si possono riscontrare differenze tra i livelli SAR nei vari modelli di telefoni cellulari LG, questi sono comunque stati progettati con un'attenzione particolare alle normative vigenti sull'esposizione alle onde radio.
- La commissione internazionale ICNIRP (International Commission on Non-Ionizing Radiation Protection) raccomanda un limite SAR pari a 2 W/kg in media per 10 grammi di tessuto.
- Il valore SAR più elevato registrato per questo modello di telefonino durante il test DASY4 per l'uso vicino all'orecchio è stato di 0,208 W/kg (10 g) e 1,55 W/kg (10 g) a contatto con il corpo.
- Tutte le informazioni relative al livello SAR sono a disposizione dei residenti nei paesi/regioni in cui è stato adottato il limite SAR consigliato dall'IEEE (Institute of Electrical and Electronics Engineers), pari a un valore medio di 1,6 W/kg per 1 g di tessuto.

MANUTENZIONE E CURA DEL PRODOTTO

➤ ATTENZIONE!

Usare solo batterie, caricabatterie e accessori approvati per essere utilizzati con questo modello di telefonino. L'utilizzo di prodotti non originali LG electronics potrebbe risultare pericoloso e potrebbe rendere nulla la garanzia del terminale.

- Non smontare l'apparecchio. Se è necessaria una riparazione, rivolgersi presso un centro assistenza autorizzato LG.
- Tenere lontano da apparecchiature elettriche quali TV, radio e PC.
- Tenere lontano da fonti di calore quali termosifoni o cucine.
- Non far cadere l'apparecchio.
- Non sottoporre l'apparecchio a scosse, urti o vibrazioni.
- Spegnerlo il telefonino nelle aree in cui è specificamente vietato. Ad esempio, non utilizzare l'apparecchio all'interno di ospedali in quanto potrebbe interferire con il funzionamento di apparecchiature mediche sensibili.
- Non afferrare il telefonino con le mani bagnate mentre è in carica. Ciò potrebbe provocare scosse elettriche o danneggiare seriamente l'apparecchio.
- Non ricaricare il telefonino vicino a materiali infiammabili, che potrebbero prendere fuoco a causa del calore sviluppato dal telefonino.
- Usare un panno asciutto per la pulizia esterna del telefonino (non usare solventi come benzene, acqueragia o alcol).
- Non caricare il telefonino quando si trova su superfici morbide.
- Il telefonino dovrebbe essere caricato in un'area ben ventilata.
- Non esporre l'apparecchio a fumo o polvere.
- Tenere lontano da carte di credito o supporti magnetici per evitarne la smagnetizzazione.
- Non toccare il display con oggetti appuntiti per evitare di danneggiare il telefonino.
- Non versare liquidi sul telefonino.
- Usare gli accessori con attenzione e delicatezza. Non toccare l'antenna se non strettamente necessario.

FUNZIONAMENTO OTTIMALE DEL TELEFONINO

DISPOSITIVI ELETTRONICI

Tutti i videofonini possono subire interferenze che influiscono sulle prestazioni.

- Non utilizzare il telefonino in prossimità di apparecchiature mediche senza autorizzazione. Evitare di posizionare il telefonino in corrispondenza di pacemaker, ad esempio nel taschino della giacca o della camicia.
- Il telefonino potrebbe interferire con alcuni tipi di protesi acustiche.
- Il telefonino potrebbe interferire con apparecchi televisivi, radio, computer, ecc.

SICUREZZA DURANTE LA GUIDA

Verificare le leggi e le normative che riguardano l'utilizzo dei telefoni cellulari quando si circola sulla rete stradale.

- Non utilizzare il telefonino durante la guida.
- Prestare la massima attenzione alla guida.
- Utilizzare il kit vivavoce, se disponibile.

- Se le condizioni di guida lo richiedono, accostare e parcheggiare prima di telefonare o rispondere a una chiamata.
- L'energia RF può influire sul sistema elettronico del veicolo, ad esempio sullo stereo o sulle apparecchiature di sicurezza.
- Se il veicolo è dotato di airbag, non collocarvi accanto oggetti come apparecchi wireless portatili o installati per evitare lesioni gravi causate dall'errato funzionamento dell'air bag.
- Durante l'ascolto della musica tramite il telefonino, assicurarsi che il volume sia ragionevolmente basso da permettere di capire quanto avviene intorno a sé. Ciò è particolarmente importante in prossimità di strade.

EVITA DI DANNEGGIARE IL TUO UDITO

L'udito potrebbe danneggiarsi se viene esposto a volumi eccessivi e prolungati nel tempo. Si consiglia pertanto di non accendere o spegnere il telefonino indossando gli auricolari e di tenere il volume di ascolto delle conversazioni e della musica a un livello ragionevole.

PARTI IN VETRO

Alcune parti del dispositivo mobile sono in vetro. Se il dispositivo viene lasciato cadere su una superficie rigida o viene sottoposto a un forte impatto, il vetro potrebbe rompersi. Se ciò accade, non toccare o tentare di rimuovere il vetro. Non utilizzare il dispositivo mobile finché il vetro non viene sostituito da un provider di servizi autorizzato.

AREE A RISCHIO DI ESPLOSIONE

Non utilizzare il telefonino in aree dove siano in atto operazioni di detonazione. Rispettare le restrizioni e osservare tutte le norme o i regolamenti al riguardo.

ATMOSFERE POTENZIALMENTE ESPLOSIVE

- Non utilizzare il telefonino in prossimità di stazioni di rifornimento di carburante.
- Non utilizzare l'apparecchio in prossimità di combustibili o prodotti chimici.
- Non trasportare né conservare sostanze esplosive, liquidi o gas infiammabili all'interno dell'autovettura in cui si trovano il telefonino e i relativi accessori.

A BORDO DI AEROMOBILI

L'uso di dispositivi portatili può causare delle interferenze al velivolo.

- Spegnerne il telefonino prima di imbarcarsi su qualsiasi aeromobile.
- Utilizzarlo a terra (prima o dopo il decollo) solo con il permesso dell'equipaggio.

BAMBINI

Conservare il telefonino in un posto sicuro, fuori dalla portata dei bambini. L'apparecchio è composto da parti smontabili di piccole dimensioni che, se ingerite, possono provocare soffocamento.

CHIAMATE DI EMERGENZA

Le chiamate di emergenza potrebbero non essere disponibili su tutte le reti cellulari. Pertanto, si sconsiglia di fare affidamento solo sul telefonino per eventuali chiamate di emergenza. Contattare il fornitore di servizi locale per conoscere la disponibilità dei servizi di emergenza nel proprio paese.

MANUTENZIONE E INFORMAZIONI SULLE BATTERIE

- Non è necessario scaricare completamente la batteria prima di ricaricarla. A differenza di altri sistemi a batteria, questo telefonino non presenta un effetto memoria in grado di compromettere le prestazioni della batteria.
- Utilizzare solo batterie e caricabatterie LG, in quanto sono progettati per consentire una maggiore durata della batteria.
- Non smontare nè cortocircuitare la batteria.
- Tenere puliti i contatti metallici della batteria.
- Sostituire la batteria quando le prestazioni non sono più accettabili. La batteria può essere ricaricata centinaia di volte prima che sia necessario sostituirla.
- Se la batteria è rimasta inutilizzata per un lungo periodo, la ricarica potrebbe richiedere fino a 30 minuti prima di iniziare.
- Non esporre il caricabatteria alla luce solare diretta e non utilizzarlo in ambienti particolarmente umidi, ad esempio nel bagno.
- Evitare di lasciare la batteria in luoghi con temperature troppo basse o elevate per non comprometterne le prestazioni.
- L'uso di un tipo di batteria errato può comportare il rischio di esplosioni.
- Attenersi alle istruzioni del produttore per lo smaltimento delle batterie usate. Riciclare se possibile. Non smaltire tra i rifiuti domestici.
- Se è necessario sostituire la batteria, portare l'apparecchio al centro di assistenza o al rivenditore LG Electronics autorizzato di zona per ricevere aiuto.
- Quando il telefonino è carico, scollegare sempre il caricabatterie dalla presa di corrente per evitare consumi energetici non necessari.

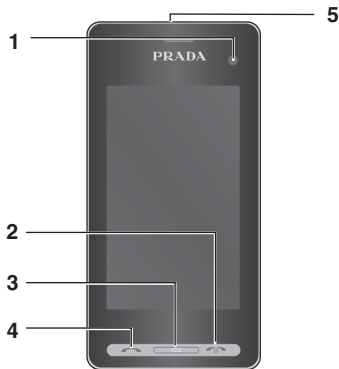

INTRODUZIONE AL TELEFONO

1. OBIETTIVO FOTOCAMERA INTERNO

2. TASTO FINE/ACCENSIONE

- Consente di terminare o rifiutare una chiamata.

Consente di accendere/spengere il telefono. Premere una volta per tornare alla schermata iniziale.

3. TASTI CANCELLA

4. TASTO INVIO

- Consente di comporre un numero di telefono e di rispondere alle chiamate in entrata.

Non collocare oggetti pesanti sul telefono e fare attenzione a non sedersi sul telefono se riposto in tasca, in quanto si potrebbero danneggiare il display LCD e la funzionalità dello schermo a sfioramento.

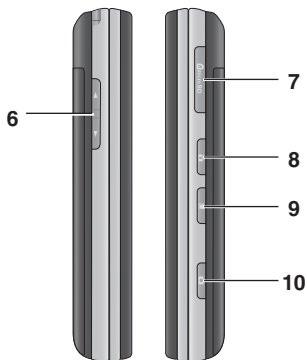

5. CONNETTORE CARICABATTERIE, CAVO USB, VIVAVOCE

Per collegare il cavo USB, attendere che il telefono si sia acceso, abbia eseguito la registrazione alla rete e che sia nella schermata principale in standby.

6. TASTI LATERALI

- **Quando la schermata è in standby:** volume del tono tasti.
- **Durante una chiamata:** volume della conversazione/auricolare.

7. SEDE SCHEDA DI MEMORIA MICRO SD

8. TASTO DI BLOCCO/SBLOCCO TASTIERA/TOUCH

9. TASTO MULTIFUNZIONE / MULTITASKING.

10. FOTOCAMERA

VISTA DEL TELEFONO APERTO



MODIFICA DELLA MODALITÀ TESTO
(lettere maiuscole/ minuscole)

TASTI ALFANUMERICI

TASTO SPAZIO
Consente di inserire uno spazio in modalità di modifica.

TASTI CANCELLA
◦ Consente di eliminare un carattere a ogni pressione. Tenerlo premuto per eliminare tutti i caratteri contemporaneamente.

TASTO INVIA

TASTO SIMBOLO
Consente di immettere simboli.

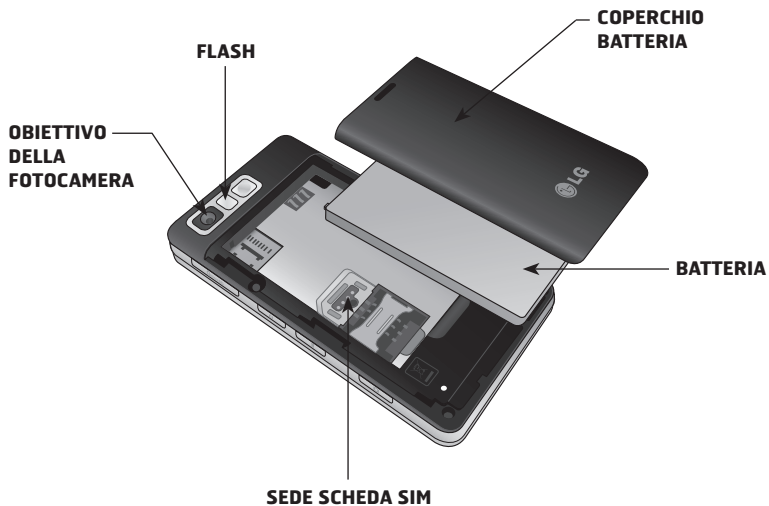

INSERIMENTO DELLA SIM E DELLA BATTERIA

1. RIMUOVERE IL COPERCHIO DELLA BATTERIA

Tenere premuto il pulsante di rilascio della batteria nella parte superiore del telefono e sollevare il coperchio della batteria.



2. RIMUOVERE LA BATTERIA

Tenere l'estremità superiore della batteria e sollevarla dall'apposito alloggiamento.



Non utilizzare le unghie per rimuovere la batteria.

Non rimuovere la batteria quando il telefono è acceso, in quanto potrebbe danneggiarsi.

3. INSTALLARE LA SCHEDA SIM

Far scorrere la scheda SIM all'interno del relativo alloggiamento. Assicurarsi che i contatti metallici color oro presenti sulla scheda siano rivolti verso il basso. Per rimuovere la scheda SIM, premere leggermente e spingerla nella direzione opposta.



4. INSTALLARE LA BATTERIA

Inserire innanzitutto la parte superiore della batteria sul bordo superiore del relativo comparto. Assicurarsi che i contatti della batteria siano allineati ai terminali nel telefono. Premere l'estremità inferiore della batteria fino a farla scattare in posizione.



5. REINSERIRE IL COPERCHIO

Far scorrere il coperchio sulla batteria finché non scatta in posizione.

6. CARICARE IL TELEFONO

Far scorrere la copertura della presa del caricabatterie sul lato del dispositivo KF900. Inserire il caricabatterie e collegarlo a una presa di corrente. Caricare il dispositivo KF900 fino a quando non viene visualizzato un messaggio che informa che la carica è completata.



SCHEDA DI MEMORIA

INSTALLAZIONE DI UNA SCHEDA DI MEMORIA T-FLASH MICROSD



È possibile espandere la memoria del telefono utilizzando una scheda di memoria esterna.

1. Rimuovere il coperchio della batteria come mostrato a pagina 15.
2. Inserire la scheda di memoria nell'alloggiamento situato nella parte superiore, fino a farla scattare in posizione. Assicurarsi che i contatti dorati siano rivolti verso il basso.



FORMATTAZIONE DELLA SCHEDA DI MEMORIA

La scheda di memoria potrebbe essere stata già formattata. In caso contrario, sarà necessario formattarla prima di iniziare a usarla.

1. Nella schermata iniziale, selezionare , quindi toccare  **Impostazioni** e scegliere **Telefono**.
2. Toccare **Stato memoria**, quindi scegliere **Memoria**.
3. Toccare **Formatta** e confermare la scelta.
4. Se è stata impostata una password, inserirla; la scheda verrà formattata e potrà essere utilizzata. La password di default è 0000.

Per modificare la destinazione di memorizzazione predefinita, aprire Stato memoria dal menu Telefono e selezionare Memorizzazione primaria.

Se la scheda di memoria contiene già dei dati, questi verranno archiviati automaticamente nella relativa cartella; ad esempio, i video verranno archiviati nella cartella Video.

TRASFERIMENTO DEI CONTATTI

Per trasferire i contatti dalla SIM al telefono:

1. Dalla scheda **Comunicazione** selezionare rubrica e scegliere impostazioni.
2. Toccare **Copia**.
3. Scegliere **Da telefono a SIM** e toccare OK.
4. Scegliere **Seleziona tutto** o selezionare i nomi uno alla volta, quindi toccare OK.

Quando il dispositivo KF900 non è in uso, viene visualizzata la schermata di standby, dalla quale è possibile accedere alle opzioni dei menu, effettuare una chiamata rapida, modificare il proprio profilo e altro ancora.

SUGGERIMENTI PER L'USO DEL TOUCH SCREEN

La schermata iniziale rappresenta uno strumento utile per acquisire dimestichezza con lo schermo a sfioramento.

Per selezionare un elemento, toccare la relativa icona. Il dispositivo KF900 emette una leggera vibrazione quando riconosce che è stata toccata un'opzione.

Per scorrere un elenco, toccare l'ultima voce visibile e far scorrere il dito verso l'alto sullo schermo. L'elenco scorrerà verso l'alto, visualizzando altre voci.

- Non è necessario esercitare una pressione forte, in quanto lo schermo a sfioramento è abbastanza sensibile per rilevare un tocco leggero ma deciso.
- Toccare l'opzione desiderata con la punta del dito. Fare attenzione a non toccare i tasti circostanti.
- Quando la luce dello schermo si spegne, premere e tenere premuto il tasto di sblocco/blocco situato sul lato destro per ripristinare la schermata iniziale.

- Non coprire il telefono con custodie od oggetti simili in quanto lo schermo a sfioramento non funzionerebbe.

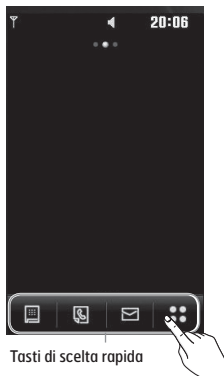

TASTI DI SCELTA RAPIDA

I tasti di scelta rapida nella schermata iniziale consentono di accedere direttamente e in modo semplice alle funzioni più utilizzate.



Toccare per visualizzare il touch screen per la composizione dei numeri da chiamare. Inserire il numero nel modo usuale e toccare **Chiama** o premere il tasto  .



Toccare per aprire la **rubrica**. Per cercare il numero che si desidera chiamare, immettere il nome del contatto utilizzando la tastiera. È inoltre possibile creare nuovi contatti o modificare i contatti esistenti. Per ulteriori informazioni, vedere a pagina 31.



Toccare per accedere al menu **Messaggi**, dal quale è possibile creare un nuovo SMS. Per ulteriori informazioni, vedere a pagina 35.



Per aprire il menu completo, suddiviso in quattro sottomenu. Toccare le schede verticali per visualizzare ulteriori opzioni.

USO OTTIMALE DELLO SCHERMO A SFIORAMENTO

Il dispositivo LG KF900 è un piccolo capolavoro in quanto combina design elegante e LCD della massima qualità. L'LCD sensibile al tatto offre funzioni interattive e ultrapratiche.

Accesso diretto ai menu principali

È possibile accedere e utilizzare i menu Selezione vocale, Messaggi e Rubrica semplicemente toccando il display.

Suggerimenti per lo schermo a sfioramento

Sbloccando il display si attivano i tasti numerici interattivi dello schermo a sfioramento.

Per selezionare un elemento, toccare l'icona sullo schermo a sfioramento. Il dispositivo KF900 vibra quando riconosce che è stata toccata un'opzione.















Tasti di scelta rapida

BARRA DI STATO

La barra di stato indica, mediante diverse icone, la potenza del segnale, i nuovi messaggi e la durata della batteria; inoltre, indica se il Bluetooth o il GPRS sono attivi. Di seguito è riportata una tabella che spiega il significato delle icone visualizzate nella barra di stato.

Icona	Descrizione
	Multitasking
	Potenza del segnale della rete (il numero delle barre varia in base alla potenza)
	Nessun segnale di rete
	Durata della batteria rimanente
	Batteria scarica
	Nuovo SMS
	Messaggio multimediale
	Nuovo messaggio vocale
	Cartella Ricevuti piena
	Invio messaggio non riuscito
	Allarme impostato
	Profilo Normale in uso

Icona	Descrizione
	Profilo Volume alto in uso
	Profilo Silenzioso in uso
	Profilo Auricolare in uso
	EDGE in uso
	Roaming
	Modalità volo attiva
	Bluetooth attivo
	Eventi in agenda impostati
	Indica la presenza di una scheda di memoria esterna inserita.
	Copertura HSDPA
	MP3 in riproduzione
	Lettore MP3 in pausa.
	WiFi attivo

MODIFICA DELLO STATO DALLA BARRA DI STATO

Toccare l'icona di stato corrente che rappresenta il profilo attualmente impostato nella barra di stato per aprire la finestra Riepilogo stato, nella quale vengono visualizzati i seguenti dati: ora corrente, rete, SVC ID, batteria, memoria telefono, memoria esterna, profilo, MP3, Bluetooth e Wifi. È possibile impostare il tipo di profilo, avviare/sospendere la riproduzione dei file MP3 e attivare/disattivare Bluetooth e Wifi.

USO DELLA FUNZIONE MULTITASKING

Premere il tasto laterale  per aprire il menu Multitasking. È così possibile visualizzare tutte le applicazioni in uso e accedere ad esse con un tocco.

Da una qualsiasi applicazione, toccare il tasto multifunzione e selezionare la schermata iniziale per visualizzarla senza uscire o chiudere l'applicazione.

Quando un'applicazione è in esecuzione in background (ad esempio, un gioco oppure la radio FM), nella barra di stato verrà visualizzato il simbolo .

Toccare  nella schermata iniziale per aprire un menu principale, dal quale è possibile accedere ad altri menu: **Comunicazione, Giochi, Utilità e Impostazioni.**



Comunicazione

- 1 Componi numero
- 2 Selezione rapida
- 3 Rubrica
- 4 Chiamate
- 5 Nuovo messaggio
- 6 Nuova Email
- 7 Casella messaggi
- 8 Messaggi



Giochi

- 1 Galleria
- 2 Personale
- 3 Fotocamera
- 4 Video-camera
- 5 Muvee Studio
- 6 Musica
- 7 Radio FM
- 8 Giochi



Utilità

- 1 Internet
- 2 Fusi orari
- 3 Agenda
- 4 Sveglia
- 5 Appunti
- 6 Registra voce
- 7 Accessori
- 8 STK





Impostazioni



- 1 Profili
- 2 Display
- 3 Telefono
- 4 Chiamate
- 5 Touchscreen
- 6 Connettività
- 7 Bluetooth
- 8 Wi-Fi

CHIAMATE

PER EFFETTUARE UNA CHIAMATA O UNA VIDEOCHIAMATA

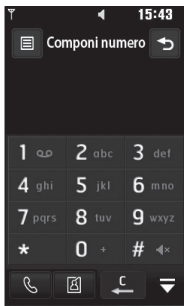
1. Toccare  per aprire la tastiera.
2. Digitare il numero utilizzando la tastiera.
Per cancellare un numero, premere il tasto Cancella.
3. Toccare il tasto  per iniziare la chiamata.
4. Per terminare la chiamata, premere il tasto .



- : Consente di effettuare una chiamata vocale
- : Consente di effettuare una videochiamata
- : Consente di eliminare un numero o un carattere



- : Consente di uscire dalla tastiera di selezione

Per immettere il segno + che consente di effettuare una chiamata internazionale, tenere premuto  per due secondi.

Toccare il pulsante di blocco/sblocco per bloccare lo schermo a sfioramento, evitando in tal modo di effettuare chiamate inavvertitamente.

È possibile selezionare le opzioni Videochiamata, Invia messaggio, Salva numero o Cerca rubrica toccando .

PER MODIFICARE L'IMPOSTAZIONE DEL DISPLAY DELLA TASTIERA DI SELEZIONE



1. Toccare  per aprire la tastiera.
2. Toccare  quindi selezionare Impostazione schermata selezione per modificare il display della tastiera di selezione.
3. È possibile modificare lo stile, le dimensioni e il colore dei caratteri.

PER EFFETTUARE UNA CHIAMATA DAI CONTATTI

1. Nella schermata di standby, toccare  per aprire la rubrica o toccare **Rubrica** nella scheda **Comunicazione**.
2. È possibile scegliere tra **Aggiungi contatti**, **Cerca**, **Gruppi**, e **Impostazioni**.
3. Scegliere **Cerca**, toccare Nome e immettere le prime lettere del contatto che si desidera chiamare.
4. Nell'elenco filtrato, toccare il contatto che si desidera chiamare e selezionare il numero da usare nel caso siano stati salvati più numeri per lo stesso contatto.
5. Toccare **Chiama**.

È possibile effettuare la ricerca dei contatti dalla schermata di chiamata. Toccare  e scegliere **Cerca rubrica**. Scorrere i contatti disponibili o immettere le prime cifre di un numero per filtrare l'elenco.

PER RISPONDERE E RIFIUTARE UNA CHIAMATA

Quando il telefono suona, premere il tasto  per rispondere alla chiamata. Toccare ) per disattivare l'audio della suoneria. Questa funzione è utile nel caso in cui ci si sia dimenticati di attivare il profilo Silenzioso in vista di una riunione. Premere il tasto  per rifiutare la chiamata in entrata.

Per regolare il volume in “unisci chiamate” chiamata

Per regolare il volume durante una chiamata, utilizzare il pulsante su/giù sulla parte destra del telefono.





Selezione rapida

È possibile assegnare un numero di selezione rapida a un contatto chiamato di frequente.

1. Nella schermata iniziale, toccare  per aprire **Rubrica**.
2. Toccate **Selezione rapida**.
3. Segreteria e Videomail sono già impostate sul numero breve 1 e non è possibile modificarlo. Toccate un altro numero per assegnarlo a un contatto con selezione rapida.
4. La rubrica si apre. Selezionare il contatto a cui si desidera assegnare il numero, toccando due volte il numero di telefono corrispondente.

Per chiamare un numero di selezione rapida, toccate  dalla schermata di standby, quindi tenere premuto il numero assegnato finché il contatto non viene visualizzato sul display. La chiamata viene avviata automaticamente, senza bisogno di premere **Chiamata**.

Per effettuare una seconda chiamata

1. Durante la chiamata iniziale, toccare  e selezionare il numero da chiamare.
2. Comporre il numero o cercare il contatto desiderato (per maggiori dettagli, consultare la sezione **Per effettuare una chiamata o una videochiamata** a pagina 25).
3. Premere  per effettuare la chiamata.
4. Entrambe le chiamate vengono visualizzate sulla schermata. La chiamata iniziale viene bloccata e l'interlocutore messo in attesa.
5. Per passare da una chiamata all'altra, toccate  e scegliere **Scambia chiamata** o premere il numero della chiamata in attesa.
6. Per terminare una o entrambe le chiamate, premere  e selezionare **Termina chiamata** seguito da **Tutte le chiamate, Chiamata in attesa o Chiamata attiva**.

È possibile combinare le chiamate selezionando **Unisci** chiamate quindi **Unisci**. Verificare che il provider dei servizi di rete supporti le teleconferenze.



l'addebito viene calcolato per ogni chiamata effettuata. Contattare il proprio gestore servizi per maggiori informazioni.

Disattivazione del servizio DTMF

Il servizio DTMF (Dual Tone Multifrequency) consente di utilizzare comandi numerici per accedere ai menu dall'interno delle chiamate automatizzate. Per impostazione predefinita, la funzione DTMF è attivata. Per disattivarla durante una chiamata (ad esempio, per prendere nota di un numero), toccare  e selezionare DMTF disattivato.

Visualizzazione dei registri delle chiamate

Per scorrere un elenco di opzioni, toccare l'ultima voce visibile e far scorrere il dito verso l'alto sullo schermo. L'elenco scorrerà verso l'alto, visualizzando altre voci.

Toccare  e selezionare .



Comunicazione, quindi toccare **Chiamate**. Scegliere di visualizzare:

- **Tutte**: Consente di visualizzare l'elenco completo di tutte le chiamate effettuate, ricevute e perse.
- **Effettuate**: Consente di visualizzare l'elenco di tutti i numeri chiamati.
- **Ricevute**: Consente di visualizzare l'elenco di tutti i numeri da cui sono state ricevute chiamate.
- **Perse**: Consente di visualizzare un elenco di tutte le chiamate perse.

Da qualsiasi registro chiamate, toccare  e selezionare **Cancella tutto** per eliminare tutte le voci registrate.

Toccare ogni registro delle chiamate per visualizzare data, ora e durata della chiamata.



Uso del trasferimento di chiamata

1. Toccare , selezionare  **Impostazioni** e scegliere **Chiamate**.
2. Toccare **Trasferimenti chiamate** e scegliere **Videochiamate** e/o **Chiamate voce**.
3. Scegliere quale tipo di chiamata si desiderano deviare fra l'elenco a disposizione.
4. Immettere il numero al quale si desidera che la chiamate vengano deviate.
5. Premere per richiedere l'attivazione.

Il servizio deviazione chiamate ha dei costi aggiuntivi, contattare il proprio gestore servizi per maggiori informazioni.

Per disattivare il trasferimento di chiamata, scegliere **Disattiva tutto** dal menu **Trasferimento chiamate**.

Uso del blocco chiamate

1. Toccare , selezionare 
Impostazioni e scegliere **Chiamate**.
2. Toccare **Blocco chiamate** e scegliere **Videochiamate e/o Chiamate voce**.
3. Scegliere una delle sei opzioni elencate di seguito:
Tutte in uscita
Internazionali in uscita
Internazionali in uscita eccetto proprio paese
Tutte in entrata
In entrata se all'estero
4. Inserire la password di blocco chiamate. Verificare la disponibilità del servizio con l'operatore di rete. La password di default se non viene cambiata è 00000.

Selezionare Numeri fissi (FDN) per attivare e compilare un elenco di numeri da chiamare dal proprio telefono. È necessario richiedere il codice PIN2 al proprio operatore. Dal telefono è possibile comporre solo i numeri inclusi nell'elenco dei numeri fissi.



Modifica delle impostazioni comuni di chiamata

1. Toccare , selezionare 
Impostazioni e scegliere **Chiamate**.
2. Toccare **Altre impostazioni** (potrebbe essere necessario scorrere in giù verso per visualizzare le opzioni). Questo menu consente di modificare le impostazioni per:
 - **Rifiuta chiamata:** Spostare l'interruttore per evidenziare l'elenco Rifiuta. Toccando la casella di testo, è possibile scegliere se rifiutare tutte le chiamate, quelle provenienti da contatti o gruppi specifici o quelle provenienti da numeri non registrati (ossia, non presenti tra i propri contatti). Toccare **Salva** per modificare le impostazioni.
 - **Invio mio numero:** Scegliere se si desidera che il proprio numero venga visualizzato quando si effettua una chiamata.
 - **Richiamata automatica:** Spostare l'interruttore a sinistra per **attivarla** o a destra per **disattivarla**.
 - **Modalità risposta:** Scegliere se si desidera rispondere alle chiamate utilizzando il tasto Invio o un tasto qualsiasi.

- **Avviso durata:** Spostare l'interruttore a sinistra per attivare la funzione se si desidera che venga emesso un segnale acustico ogni minuto durante una chiamata.
- **Modo risposta BT:** Selezionare Vivavoce per rispondere a una chiamata utilizzando un auricolare Bluetooth o selezionare Telefono se si desidera premere un tasto sul telefono per rispondere a una chiamata.
- **Salva nuovo numero:** Selezionare **Sì** per salvare un nuovo numero.
- **Seleziona linea:** Consente di inviare il proprio numero di telefono in base a due servizi di linea, quali Linea 1 o Linea 2.

Per scorrere un elenco di opzioni, toccare l'ultima voce visibile e far scorrere il dito verso l'alto sullo schermo. L'elenco scorrerà verso l'alto, visualizzando altre voci.

Modifica delle impostazioni di videochiamata



1. Toccare , selezionare  **Impostazioni** e scegliere **Impost. videochiamata**.
2. Toccare **Videochiamata**.
3. Scegliere le impostazioni desiderate per la videochiamata. Se si desidera, selezionare l'opzione Usa immagine privata/Dimensioni immagine, scegliere un'immagine e/o se attivare la funzione Specchio.

CONTATTI

Ricerca di un contatto



È possibile effettuare la ricerca di un contatto in due modi:

Nella schermata di standby

1. Nella schermata di standby, toccare  per aprire la Rubrica. Per cancellare una cifra, premere il tasto Cancella .
2. Toccare **Chiama** o il tasto  per iniziare la chiamata.

È possibile effettuare la ricerca per gruppi selezionando l'opzione **Gruppi**. In questo modo, verrà visualizzato un elenco di tutti i gruppi disponibili.

Dal menu principale

1. Toccare , selezionare  **Comunicazione**.
2. Toccare **Rubrica**.
3. Viene visualizzato un elenco dei contatti che corrispondono alle lettere immesse.

Per scorrere un elenco di opzioni, toccare l'ultima voce visibile e far scorrere il dito verso l'alto sullo schermo. L'elenco scorrerà verso l'alto, visualizzando altre voci.

Aggiunta di un nuovo contatto

1. Nella schermata di standby, toccare  e selezionare **Aggiungi contatto**.
2. Scegliere se salvare il contatto sul **Telefonino** o nella **SIM**.
3. Immettere nome e cognome del nuovo contatto. Non è necessario immetterli entrambi; è sufficiente immettere l'uno o l'altro.
4. Immettere fino a cinque diversi numeri e assegnare una categoria ad ognuno. Scegliere tra **Cellulare**, **Casa**, **Ufficio**, **Cercapersone**, **Fax**, **VT** e **Generale**. Toccare **OK**.
5. Aggiungere un indirizzo e-mail.
6. Assegnare il contatto a un gruppo. Scegliere tra **Generale**, **Famiglia**, **Amici**, **Colleghi**, **Scuola** o **VIP**.
7. È, inoltre, possibile aggiungere **Suoneria**, **Compleanno**, **Anniversario**, **Casa**, **Indirizzo**, **Nome azienda**, **Posizione**, **Ind. azienda** e **Appunti**.
8. Toccare **Salva** per salvare il contatto.

È possibile creare gruppi personalizzati per i contatti. Vedere **Creazione di un gruppo** a pagina 32.

Opzioni relative ai contatti



Durante la visualizzazione di un contatto è possibile effettuare diverse operazioni. Di seguito viene illustrato come accedere e utilizzare il menu delle opzioni:

1. Aprire il contatto che si desidera utilizzare. Vedere **Ricerca di un contatto** a pagina 31.
2. Da qui, è possibile effettuare direttamente una chiamata o inviare un messaggio.
3. Premere  per aprire il seguente elenco di opzioni:
 - **Video chiamata:** Consente di effettuare una videochiamata al contatto.
 - **Modifica:** Consente di modificare i dettagli di un contatto.
 - **Cancello:** Consente di eliminare il contatto. Toccare **Sì** per confermare l'operazione.
 - **Copia su SIM/telefono/Sposta su SIM/telefono:** Consente di scegliere se si desidera spostare o copiare i dati nella scheda SIM o sul telefono (a seconda della posizione in cui è stato salvato originariamente il contatto).

- **Invia vCard:** Consente di inviare i dettagli di un contatto a un'altra persona in forma di biglietto da visita. Scegliere se si desidera inviare i dettagli come SMS, MMS, E-mail o tramite Bluetooth.

Invia messaggio - Consente di inviare un messaggio a un contatto. Se il contatto dispone di un indirizzo e-mail, selezionare se si desidera inviare un messaggio e-mail o SMS/MMS. Per ulteriori informazioni sulle modalità di invio dei messaggi, vedere a pagina 37.

Creazione di un gruppo

1. Nella schermata di standby, toccare  e selezionare **Gruppi**.
2. Toccare .
3. Selezionare **Nuovo gruppo**.
4. Assegnare un nome al nuovo gruppo.
5. Toccare **Salva**.



Se si elimina un gruppo, i contatti assegnati a tale gruppo non andranno persi, ma resteranno memorizzati nella rubrica.

È possibile modificare un gruppo esistente evidenziandolo e toccando . È possibile aggiungere un membro al gruppo dai contatti disponibili, assegnare una suoneria a un gruppo, rinominare il gruppo o eliminarlo.



Modifica delle impostazioni relative ai contatti

È possibile personalizzare la Rubrica modificando le impostazioni relative ai contatti.

Per scorrere un elenco di opzioni, toccare l'ultima voce visibile e far scorrere il dito verso l'alto sullo schermo. L'elenco scorrerà verso l'alto, visualizzando altre voci.

1. Nella schermata di standby  toccare  e selezionare **Impostazioni**.
2. Questo menu consente di modificare le seguenti impostazioni:
 - **Impostazioni rubrica:** Consente di scegliere se si desidera visualizzare i contatti salvati sul Telefono+SIM, solo sul telefono o solo sulla SIM.
È, inoltre, possibile scegliere di visualizzare prima il nome o il cognome di un contatto.
 - **Sincronizza contatti:** Consente di effettuare la connessione al server per sincronizzare i contatti.
 - **Copia:** Consente di copiare i contatti dalla scheda SIM al telefono o viceversa. È possibile copiare un contatto alla volta o tutti i contatti contemporaneamente. Se si sceglie di copiare un contatto alla volta, è necessario selezionare ciascun contatto e copiarlo uno per volta.
 - **Sposta:** Offre le stesse funzioni dell'opzione Copia, ma il contatto verrà salvato solo nella posizione in cui viene spostato; ad esempio, se si sposta un contatto dalla scheda SIM al telefono, questo verrà eliminato dalla memoria della SIM.
 - **Invia tutti i contatti via Bluetooth:** Consente di inviare tutti i contatti della rubrica a un altro dispositivo utilizzando il Bluetooth. Se si seleziona questa opzione, verrà richiesto di attivare il Bluetooth.
 - **Backup contatti:** Vedere Backup e ripristino dei dati memorizzati sul telefono a pagina 79.
 - **Ripristina contatti:** Vedere Backup e ripristino dei dati memorizzati sul telefono a pagina 79.
 - **Cancella rubrica:** Consente di eliminare tutti i contatti. Se si desidera confermare l'eliminazione di tutti i contatti dalla rubrica, toccare Sì.

Visualizzazione delle informazioni

1. Nella schermata di standby  toccare  e **Informazioni**.
2. Questo menu consente di visualizzare i **numeri di servizio**, i **miel numeri**, **Stato memoria** (lo spazio disponibile) e il **Vcard personale**.

Per aggiungere un biglietto da visita personale, selezionare Biglietto da visita personale e inserire tutti i dettagli necessari nel modo usuale. Per terminare l'operazione, toccare Salva.

MESSAGGI

Messaggi

Il dispositivo KF900 combina SMS, MMS ed e-mail in un menu intuitivo e facile da usare.

È possibile accedere al centro messaggi in due modi:

1. Toccare  dalla schermata di standby.
2. Toccare  dalla schermata di standby, selezionare  **Comunicazione** quindi **Messaggi**.

Invio di un messaggio

1. Toccare **Nuovo messaggio** nella scheda **Comunicazione** per aprire un messaggio vuoto oppure selezionare **Crea nuovo messaggio** nel menu **Messaggi**.
2. Da qui è possibile inviare un messaggio di testo o un messaggio multimediale. Per inviare un'e-mail, scegliere **Nuova e-mail** nella scheda **Comunicazione**.
3. Toccare **Inserisci** per aggiungere un'immagine, un video, un suono o un modello.

4. Toccare **To1** nella parte superiore della schermata per immettere il numero del destinatario o toccare l'icona di ricerca per aprire la Rubrica. Toccare **Invia**. Immettere il numero di telefono o toccare **Rubrica** per aprire l'elenco dei contatti. È possibile aprire più contatti.

l'utente riceverà un addebito pari a un SMS di 160 caratteri per ogni persona a cui si manda un messaggio.

Se si aggiunge un file immagine, video o audio a un SMS, questo viene automaticamente convertito in un messaggio MMS e verranno applicate le tariffe corrispondenti.

Risposta rapida - Consente di inviare rapidamente una risposta al messaggio selezionato utilizzando un modello.

Inserimento di testo

È possibile inserire il testo in tre modi: modalità testo T9/modalità testo normale/tastiera Qwerty.

Toccare una volta lo schermo per visualizzare la tastiera.



 Per attivare il testo intuitivo T9.

 È possibile scegliere la lingua di scrittura.

 Toccare per modificare la modalità tastiera in numeri, simboli e testo.

Utilizzare  per selezionare i diversi tipi di tastiera in ciascuna modalità di inserimento del testo (ad esempio, lettere maiuscole o minuscole).

Per immettere uno spazio, toccare .

Per cancellare un carattere o rimuovere la frase, toccare Cancella .

Per scrivere il messaggio, toccare le lettere desiderate e premere:

 per selezionare le lettere maiuscole

 per aggiungere uno spazio

Scrittura intuitiva T9

In modalità T9, verrà visualizzato .

La modalità T9 utilizza un dizionario integrato per riconoscere le parole digitate in base alla sequenza di tasti toccati.

Toccare semplicemente il tasto numerico associato alla lettera che si desidera inserire e il dizionario riconoscerà la parola che si intende utilizzare.

Ad esempio, premere 8, 3, 5, 3, 3, 6, 6, 6 per scrivere “telefono”.

Se la parola desiderata non viene visualizzata, toccare **Parola**. Se si tocca **Parola**, è possibile immettere la parola desiderata utilizzando la modalità **Abc** manuale; la parola o il nome verranno aggiunti al dizionario.

Abc manual

In modalità **Abc**, verrà visualizzato .

In modalità **Abc** è necessario toccare ripetutamente il tasto per immettere la lettera desiderata. Ad esempio, per scrivere “Hellas”, toccare 4 due volte, 3 due volte, 5 tre volte, di nuovo 5 tre volte, quindi 6 tre volte.

TASTIERA QWERTY

Inserimento di testo

La tastiera numerica del telefono cellulare consente di digitare caratteri alfanumerici (testo e numeri) per memorizzare nomi nella rubrica, scrivere messaggi o pianificare eventi nell'agenda. Sul telefono sono disponibili i seguenti metodi di inserimento del testo.

Alcuni campi potrebbero essere vincolati a una sola modalità di immissione testo (es. il numero di telefono nei campi della rubrica).

Per immettere un simbolo nel campo del testo, premere il tasto  e selezionare un simbolo, quindi premere **OK**.

Scorrere utilizzando i tasti di navigazione per visualizzare ulteriori simboli.

Per immettere uno spazio, premere .

Per eliminare un carattere, premere .

Modalità di immissione del testo tramite tastiera

Quando è necessario immettere del testo, ad esempio per scrivere un messaggio, la tastiera passa alla modalità ABC. Se si sta immettendo un numero, ad esempio per effettuare una chiamata, i tasti numerici della tastiera passano alla modalità numerica.

In modalità ABC è possibile immettere delle cifre premendo  seguito dal numero desiderato.

Invio di una e-mail usando il nuovo account

Per inviare o ricevere un'e-mail, è necessario impostare un account di posta elettronica (vedere quanto riportato di seguito).

1. Toccare  dalla schermata di standby, quindi selezionare **Messaggi**.
2. Scegliere Crea nuovo messaggio - **E-mail** per aprire un nuovo messaggio e-mail. Oppure è possibile entrare direttamente in questo menu selezionando **Nuova e-mail** nella scheda Comunicazione.
3. È possibile immettere l'indirizzo del destinatario e scrivere il messaggio. È anche possibile allegare file immagine, video, audio o altri tipi di file.
4. Immettere il messaggio utilizzando la tastiera.

5. Selezionare **Inserisci** e scegliere l'allegato da inserire: (**Immagine, Video, Suono, Modello, Emoticon, Nome e numero, Firma, CNN, Altro (Vcard contatto, Agenda, Appunti, Attività, Vcard personale, Documenti, Altri file)**).

Configurazione delle e-mail

È possibile essere sempre reperibili anche durante gli spostamenti utilizzando la funzione e-mail del dispositivo KF900. La configurazione di un account e-mail POP3 o IMAP4 è rapida e semplice.



Per scorrere un elenco di opzioni, toccare l'ultima voce visibile e far scorrere il dito verso l'alto sullo schermo. L'elenco scorrerà verso l'alto, visualizzando altre voci.

1. Toccare  dalla schermata di standby, quindi toccare **Messaggi**.
 2. Selezionare **Impostazioni**.
 3. Toccare **Email** postale, quindi **E-mail account**.
 4. Toccare **Aggiungi account**.
 5. A questo punto è possibile scegliere le modalità di funzionamento dell'account:
 - **Email:** Inserire l'indirizzo de account.
 - **Password:** Inserire la password dell'account.
 - **Username:** Inserire il nome utente per l'account.
- **Server ricezione:** Inserire il tipo di server, POP3 o IMAP4.
 - **Server IMAP4/POP3:** Inserire l'indirizzo del server della posta in entrata.
 - **Server SMTP:** Inserire l'indirizzo del server della posta in uscita.
 - **Autenticazione SMTP:** Scegliere le impostazioni di protezione per il server di posta in uscita.
 - **Nome account:** Una volta configurato, l'account verrà visualizzato nell'elenco degli account nella cartella E-mail.

Ricezione delle e-mail

È possibile effettuare il controllo automatico o manuale per verificare la presenza di nuovi messaggi e-mail nel proprio account. Per effettuare il controllo automatico, vedere **Modifica delle impostazioni e-mail** a pagina 39.

Per effettuare il controllo manuale:

1. Toccare  quindi **Messaggi**.
2. Selezionare **Email** .
3. Toccare l'account che si desidera utilizzare, quindi  .
4. Scegliere **Ricevi o Sincronizzazione** e il dispositivo KF900 si collegherà all'account e-mail per recuperare i nuovi messaggi.

Modifica delle impostazioni e-mail

È possibile modificare le impostazioni e-mail in base alle preferenze dell'utente.

Per scorrere un elenco di opzioni, toccare l'ultima voce visibile e far scorrere il dito verso l'alto sullo schermo. L'elenco scorrerà verso l'alto, visualizzando altre voci.

1. Toccare  dalla schermata di standby, quindi toccare **Messaggi**.
 2. Selezionare **Impostazioni**.
 3. Selezionare **Email**, da cui è possibile personalizzare le seguenti impostazioni:
 - **E-mail account**: Consente di impostare l'account e-mail.
 - **Consenti E-mail di risposta**: Consente di scegliere se permettere l'invio di messaggi che notificano la conferma di lettura.
 - **Richiedi E-mail di risposta**: Consente di scegliere se richiedere messaggi che notificano la conferma di lettura.
 - **Intervallo ricezione**: Consente di scegliere la frequenza con cui il dispositivo KF900 controlla i nuovi messaggi e-mail.
 - **Dimensione max ricez**: Consente di selezionare il numero di e-mail che devono essere contemporaneamente ricevute.
- **Includi messaggio in inoltrato**: Consente di scegliere se si desidera includere o meno il messaggio originale nella risposta.
 - **Includi allegato**: Consente di scegliere se si desidera includere l'allegato originale a qualsiasi risposta.
 - **Download automatico in roaming**: Consente di recuperare automaticamente i messaggi quando ci si trova all'estero (roaming).
 - **Notifica nuova e-mail**: Consente di scegliere se si desidera ricevere un avviso all'arrivo di un nuovo messaggio e-mail.
 - **Firma**: Creare una firma e-mail e attivare questa funzione.
 - **Priorità**: Consente di scegliere il livello di priorità dei messaggi e-mail.

Cartelle dei messaggi

La struttura delle cartelle utilizzata per il dispositivo KF900 è facile e intuitiva.

- **Ricevuti:** Tutti i messaggi ricevuti vengono archiviati nella cartella “Ricevuti”. La quale consente di visualizzare, eliminare il messaggio ed effettuare altre operazioni; per maggiori informazioni, vedere la sezione **Gestione dei messaggi** riportata di seguito. È possibile accedere a questo menu dalla **casella messaggi**.
- **Email:** Tutte le e-mail ricevute sul dispositivo KF900 vengono inserite nella casella postale.
- **Cartelle:** Consente di creare cartelle per archiviare i messaggi dell'utente.
- **Bozze:** Se non si riesce a terminare la composizione di un messaggio, è possibile salvare il messaggio parziale in questa cartella.
- **In uscita:** Tutti i messaggi inviati vengono inseriti in questa cartella.
- **Inviati:** I messaggi inviati vengono inseriti in questa cartella.

Gestione dei messaggi

È possibile utilizzare la cartella Ricevuti per la gestione dei messaggi.

Per scorrere un elenco di opzioni, toccare l'ultima voce visibile e far scorrere il dito verso l'alto sullo schermo. L'elenco scorrerà verso l'alto, visualizzando altre voci.

1. Toccare **Messaggi** quindi **Ricevuti**. È possibile accedere a questo menu attraverso la casella Messaggi nella scheda Comunicazione.
2. Toccare , quindi scegliere:
 - **Cancella:** Consente di eliminare i messaggi selezionati.
 - **Modifica visualizzazione:** Consente di passare dalla visualizzazione classica a quella a conversazione e viceversa.
 - **Crea nuovo messaggio:** Consente di aprire un nuovo messaggio o una nuova e-mail.
 - **Sposta in Cartelle:** Consente di spostare il messaggio selezionato in Cartelle.
 - **Filtro:** Consente di visualizzare i messaggi per tipo. Con questa funzione è possibile solamente separare i messaggi di testo dagli MMS.
 - **Cancella tutto:** Consente di eliminare tutti i messaggi.

Se viene visualizzato il messaggio Spazio non disponibile per il messaggio SIM, è necessario eliminare alcuni messaggi dalla cartella Ricevuti.

Se viene visualizzato il messaggio "spazio per nuovi messaggi insufficiente", eliminare i messaggi o i file salvati per creare spazio.

Uso dei modelli

È possibile creare modelli per i messaggi SMS e MMS inviati più di frequente. Sul telefono sono già disponibili dei modelli, ma è possibile modificarli se si desidera.

1. Toccare **Messaggi** quindi scegliere **Modelli**.
2. Scegliere **Modelli di testo** o **Modelli MMS**. È possibile toccare  per aggiungere un nuovo modello, eliminarne uno oppure tutti.

Uso delle emoticon

Le emoticon consentono di rendere più vivaci i propri messaggi. Sul telefono sono già disponibili le emoticon usate più di frequente.

1. Toccare **Messaggi** quindi scegliere **Emoticon**.
2. Toccare  per aggiungere una nuova emoticon, eliminarne una oppure tutte.

Modifica delle impostazioni per gli SMS

Le impostazioni per i messaggi del dispositivo KF900 sono predefinite e consentono l'invio immediato dei messaggi. Queste impostazioni possono essere modificate in base alle preferenze dell'utente.

Per scorrere un elenco di opzioni, toccare l'ultima voce visibile e far scorrere il dito verso l'alto sullo schermo. L'elenco scorrerà verso l'alto, visualizzando altre voci.

Toccare **Messaggi**, quindi scegliere **Impostazioni e SMS**. È possibile modificare:

- **Centro SMS:** Consente di immettere i dettagli relativi al centro messaggi.
- **Rapporto consegna:** Spostare l'interruttore sulla sinistra per ricevere conferma dell'invio dei messaggi.
- **Periodo validità:** Consente di scegliere il periodo di tempo in cui i messaggi verranno memorizzati nel centro messaggi.
- **Tipo messaggio:** Converte il messaggio di testo in **messaggio vocale, fax, X.400** o **e-mail**.

- **Decodifica caratteri:** Consente di scegliere la modalità di decodifica dei caratteri. Questa impostazione ha effetti sulle dimensioni del messaggio e, di conseguenza, sulle tariffe applicate.
- **Invia testo lungo come:** Consente di scegliere se inviare un messaggio come SMS multiplo o come MMS.

Modifica delle impostazioni per gli MMS

Le impostazioni per i messaggi del dispositivo KF900 sono predefinite e consentono l'invio immediato dei messaggi. Queste impostazioni possono essere modificate in base alle preferenze dell'utente.

Toccare **Messaggi** quindi scegliere **Impostazioni messaggi** e **MMS**. È possibile modificare:

- **Modalità ricezione:** Consente di scegliere **Rete locale** o **In roaming**. Se si sceglie **Manuale**, si riceveranno solo le notifiche degli MMS ed è possibile decidere successivamente se scaricarli completamente.
- **Rapporto consegna:** Consente di scegliere se permettere e/o richiedere un rapporto di consegna.
- **Rapporto lettura:** Consente di scegliere se permettere e/o inviare un rapporto di lettura.

- **Priorità:** Consente di scegliere il livello di priorità degli MMS.
- **Periodo validità:** Consente di scegliere il periodo di tempo in cui il messaggio verrà memorizzato nel centro messaggi.
- **Durata pagina:** Consente di scegliere la durata di visualizzazione delle diapositive sullo schermo.
- **Modalità creazione:** Consente di scegliere la modalità del messaggio.
- **Tempi di consegna:** Consente di impostare un intervallo di attesa prima dell'invio del messaggio.
- **Centro MMS:** Immettere i dettagli relativi al centro messaggi.

Modifica delle altre impostazioni

Toccare **Messaggi**, scegliere **Impostazioni** quindi:

- **Segreteria:** Toccare  per aggiungere un nuovo servizio di segreteria. Contattare l'operatore di rete per ulteriori informazioni sul servizio offerto.
- **Messaggi push:** Consente di scegliere se permettere o bloccare la ricezione di messaggi di servizio. È possibile inoltre impostare la protezione dei messaggi mediante la creazione di elenchi dei destinatari affidabili e non affidabili.
- **Messaggi CB:** Consente di scegliere lo stato di ricezione, la lingua e altre impostazioni.

FOTOCAMERA







Per scattare una foto

1. Premere il tasto  sulla parte destra del telefono.
2. Sul display, verrà visualizzato il mirino della fotocamera.
3. Tenendo il telefono in posizione orizzontale, puntare l'obiettivo verso l'oggetto da ritrarre.
4. Premere leggermente il pulsante di acquisizione; al centro del mirino verrà visualizzato un riquadro di messa a fuoco.
5. Posizionare il telefono in modo da poter vedere l'oggetto della foto nel riquadro di messa a fuoco.
6. Quando il riquadro di messa a fuoco diventa verde e viene emesso un suono, la fotocamera ha messo a fuoco l'oggetto.
7. Premere completamente il pulsante di acquisizione.

Dopo aver scattato la foto

La foto acquisita verrà visualizzata sul display. Il nome dell'immagine viene visualizzato nella parte inferiore del display insieme a cinque icone sul lato destro.



-  Per accedere direttamente alla galleria delle immagini.
-  Per inviare la foto come messaggio, e-mail o tramite Bluetooth.
-  Per modificare l'immagine attraverso diversi strumenti.
-  Per impostare la foto scattata come sfondo.
-  Per eliminare la foto appena scattata e confermare toccando **Si**. Il mirino viene visualizzato di nuovo.
-  Per scattare subito un'altra foto. La foto corrente verrà salvata.

Introduzione al mirino

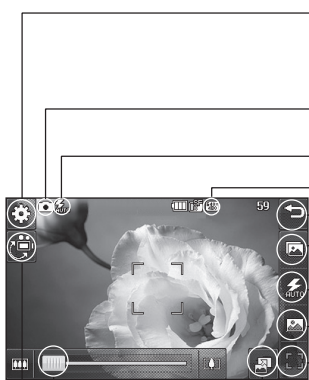

Impostazioni - Toccare questa icona per aprire il menu delle impostazioni. Per ulteriori informazioni, vedere Uso delle impostazioni avanzate a pagina 52.

Modalità fotocamera - La modalità fotocamera è selezionata.

Stato del flash

Dimens.

Indietro - Toccare questa icona per tornare alla schermata di standby.



Galleria

Flash - Vedere Uso del flash a pagina 45.

Tipo di scatto - Consente di scegliere il tipo di scatto (vedere pag 45 per maggiori informazioni).

Scatto - Per scattare una foto

Vista - Visualizza a schermo intero.

Zoom - Toccare  per ingrandire o  per ridurre. In alternativa, è possibile utilizzare i tasti volume laterali.

Modalità videocamera - Per passare dalla modalità fotocamera alla modalità videocamera.

Le opzioni relative alle scelte rapide scompaiono automaticamente dopo pochi secondi. È sufficiente toccare la parte centrale del mirino una volta. Per visualizzare nuovamente le opzioni, toccare il display.

Uso del flash

Il flash è in automatico per impostazione predefinita, ma sono disponibili altre opzioni.

1. Selezionare  nell'angolo destro del mirino per accedere al sottomenu del flash.
2. È possibile selezionare tre opzioni:
 - **Automatico:** La fotocamera seleziona la luminosità necessaria per scattare una foto di qualità, utilizzando il flash se necessario.
 - **Sempre acceso:** Il flash rimane sempre acceso.
 - **Sempre spento:** La fotocamera non lampeggia mai. Questa opzione è utile se si desidera limitare il consumo della batteria.
 - **Durante lo scatto:** La fotocamera lampeggia mentre si scatta una foto.
3. Toccare l'opzione che si desidera utilizzare.
4. Dopo aver effettuato la selezione, il menu del flash si chiude automaticamente ed è possibile scattare la foto.
5. L'icona di stato del flash nel mirino cambia in base alla modalità selezionata per il flash.

Scelta di un tipo di scatto

1. Toccare  per aprire i tipi di scatto disponibili.
2. È possibile scegliere tra tre opzioni:
 - **Scatto normale:** Si tratta del tipo di scatto predefinito; la foto verrà scattata nel modo normale, come riportato nella sezione che spiega come scattare una foto.
 - **Sequenza scatti:** Questa opzione consente di effettuare nove scatti automaticamente in rapida successione.
 - **Panorama:** Questo tipo di scatto consente di scattare una foto a un gruppo numeroso di persone o per l'acquisizione di una vista panoramica.

Utilizzo del multiscatto

1. Toccare  per aprire i tipi di scatto disponibili, selezionare **Sequenza scatti** e il numero di scatti da eseguire.
2. Posizionare l'oggetto da ritrarre al centro del mirino e premere il pulsante di acquisizione nel modo abituale.
3. È possibile salvare uno degli scatti. Selezionare lo scatto desiderato toccando la miniatura una volta per visualizzarla, quindi toccare Salva per salvarla.

Scatto di una foto panoramica



Le foto panoramiche consentono di riprodurre la realtà come si presenta. La fotocamera consente di scattare tre foto, tutte allineate e combinate in un'immagine grandangolare.

1. Toccare  per accedere ai tipi di scatto disponibili e selezionare **Foto panoramica**.
2. Scattare la prima foto nel modo abituale. Nel mirino viene visualizzata una riproduzione del lato destro dell'immagine.
3. Quando si scatta la seconda e la terza foto, allineare la riproduzione dell'immagine precedente con l'immagine visualizzata nel mirino.
4. Nella galleria fotografica, le foto verranno salvate come immagini panoramiche.

A causa delle dimensioni dell'immagine, la visualizzazione della foto panoramica sarà leggermente distorta nella vista Galleria. Per visualizzarla correttamente, toccarla due volte.

Regolazione dell'esposizione

L'esposizione definisce la differenza tra le aree chiare e quelle scure di un'immagine. Un'immagine a basso contrasto apparirà offuscata, mentre un'immagine ad elevato contrasto apparirà più nitida.

1. Dal vista Fotocamera premere il touchscreen per visualizzare le impostazioni avanzate.
2. Toccare **Esposizione**.
3. Scorrere l'indicatore di contrasto lungo la barra verso  se si desidera ottenere un'immagine velata, con un'esposizione minore oppure verso  se si desidera ottenere un'immagine nitida, caratterizzata da un'esposizione maggiore.

Uso delle impostazioni rapide

Dal mirino, toccare  per aprire tutte le opzioni relative alle impostazioni avanzate.

Impostazioni anteprima

- **Esposizione:** Il valore dell'esposizione si riferisce alla quantità di luce per una data esposizione. Quando il soggetto principale risulta più scuro dello sfondo, è necessario aumentare il valore dell'esposizione. Se il soggetto risulta molto più chiaro dello sfondo, è necessario diminuire il valore dell'esposizione.
- **Dimensione:** Consente di modificare le dimensioni della foto per salvare spazio nella memoria o di ripristinare le dimensioni corrette di un'immagine predefinita da allegare a un contatto. Vedere Modifica delle dimensioni di un'immagine a pagina 48.
- **Effetto colore:** Consente di scegliere un tono di colore da applicare alla foto che si sta scattando. Vedere Scelta di un effetto colore a pagina 49.
- **Bilanciamento:** Consente di scegliere fra Automatico, Incandescente, Soleggiato, Fluorescente o Nuvoloso.
- **Macro:** Selezionare per scattare dei primi piani.
- **Autoscatto:** L'autoscatto consente di impostare un ritardo dopo la pressione del pulsante di acquisizione. Scegliere tra **3 secondi**, **5 secondi** o **10 secondi**. Questa opzione è particolarmente utile per le foto di gruppo in cui si vuole essere presenti.
- **ISO:** L'opzione ISO consente di determinare la sensibilità del sensore di luce della telecamera. La sensibilità della fotocamera è direttamente proporzionale al valore selezionato per ISO. Questa opzione è utile in condizioni di scarsa luminosità quando non è possibile utilizzare il flash. I valori disponibili per ISO sono Automatico, ISO 100, ISO 200, ISO 400 o ISO 800.
- **Qualità:** Consente di scegliere tre opzioni: Ottima, Buona e Normale. Maggiore è la qualità dell'immagine, più nitida sarà la foto; tuttavia, anche le dimensioni del file saranno maggiori, di conseguenza il numero di foto archiviabili nella memoria sarà minore.
- **Fotocamera interna/esterna:** Per gli autoritratti, consente di attivare la fotocamera interna del dispositivo LG KF900.

altre impostazioni

- **Memoria:** Consente di scegliere se salvare le foto nella memoria del telefono o nella memoria esterna.
- **Stabilizzazione immagine:** Consente di scattare una foto senza rendere instabile o scuotere la fotocamera.
- **Messa a fuoco:** Scegliere On o Off.
- **Tono scatto:** Sono selezionabili tre diversi segnali acustici per lo scatto.
- **Schermo a griglia:** Consente di scegliere una funzione tra No, Croce semplice o Trisezione.
- **Reset impostazioni:** Consente di ripristinare tutte le impostazioni della fotocamera.

Quando si esce dalla fotocamera, tutte le impostazioni tornano sui valori predefiniti, tranne quelle relative alle dimensioni e alla qualità dell'immagine. Le altre impostazioni non predefinite devono essere ripristinate, ad esempio il tono colore e ISO. Prima di scattare la foto successiva, verificare le impostazioni.

Il menu delle impostazioni si trova sopra il mirino; pertanto, quando si modificano i valori relativi al colore o alla qualità dell'immagine, è possibile visualizzare in anteprima le modifiche dietro il menu delle impostazioni.

Modifica delle dimensioni di un'immagine

A un numero maggiore di pixel corrisponde un file di dimensioni maggiori e, di conseguenza, una porzione maggiore di memoria occupata. Se si desidera archiviare nel telefono più foto, è possibile modificare il numero di pixel per ridurre le dimensioni del file.

1. Dal mirino, toccare  nell'angolo superiore sinistro.
2. Selezionare **Dimensione** dal menu Anteprima.
3. Per il valore dei pixel, è possibile scegliere tra sei opzioni numeriche (**5M: 2592x1944, 3M: 2048x1536, 2M: 1600x1200, 1M: 1280x960, 640x480, 320x240**) o scegliere un'impostazione predefinita.



Scelta di un effetto colore

1. Dal mirino, toccare  nell'angolo superiore sinistro.
2. Selezionare **Effetti** dal menu Anteprima.
3. Sono disponibili cinque opzioni di tono colore: **Nessuno, Bianco e nero, Negativo** o **Seppia**.
4. Una volta effettuata la selezione del tono colore, il menu viene chiuso riselezionando l'icona e consentendo lo scatto della foto.

Dopo aver scattato una foto a colori, è possibile modificarla in bianco e nero o seppia, ma non è possibile effettuare l'operazione inversa.

VIDEOCAMERA





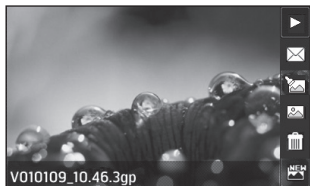

Ripresa rapida di un video

1. Toccare **Video-camera** nella scheda Giochi.
2. Sul display verrà visualizzato il mirino della videocamera.
3. Tenendo il telefono in posizione orizzontale, puntare l'obiettivo verso l'oggetto del video.
4. Premere una volta il pulsante di acquisizione per avviare la registrazione.
5. Nella parte superiore del mirino, viene visualizzato **REC**, mentre nella parte inferiore viene visualizzato un timer che mostra la durata del video.
6. Per interrompere il video, toccare , per riprenderlo, selezionare .
7. Toccare  sul display o premere il pulsante di acquisizione una seconda volta per terminare la registrazione.

Dopo aver ripreso il video

Sul display viene visualizzata un'immagine statica che rappresenta il video acquisito. Il nome del video viene visualizzato nella parte inferiore del display insieme a cinque icone sul lato destro.



-  Per riprodurre il video.
-  Toccare questa icona per inviare il video come messaggio e-mail o tramite Bluetooth. Vedere Invio di un messaggio a pagina 35 o **Invio e ricezione di file mediante Bluetooth** a pagina 89.
-  Toccare questa icona per modificare un file video.
-  Per visualizzare una galleria delle immagini e dei video salvati.
-  Per eliminare il video appena ripreso e confermare toccando **Si**. Il mirino viene visualizzato di nuovo.
-  Per riprendere immediatamente un altro video. Il video corrente verrà salvato.

Introduzione al mirino

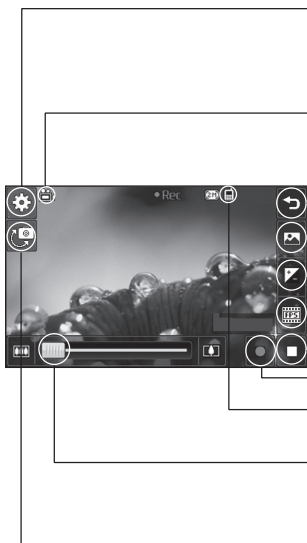

Impostazioni - Toccare questa icona per aprire il menu delle impostazioni. Per ulteriori dettagli vedere **Regolazione dell'esposizione** a pagina 52.

Modalità video - La modalità video è selezionata.

Indietro - Toccare questa icona per tornare alla schermata di standby.

Galleria

Luminosità - Vedere Regolazione dell'esposizione a pagina 52.

Velocità di registrazione

Interrompi registrazione

Avvio registrazione

Indica dove sarà salvato il video, se nel telefono o nella memoria esterna.



Zoom - Toccare  per ingrandire o  per ridurre. In alternativa, è possibile utilizzare i tasti volume laterali.

Modalità fotocamera - Per passare dalla modalità videocamera alla modalità fotocamera.

Le opzioni relative alle scelte rapide scompaiono automaticamente dopo pochi secondi. È sufficiente toccare la parte centrale del mirino una volta. Per visualizzare nuovamente le opzioni, toccare il display.

Regolazione dell'esposizione

L'esposizione definisce la differenza tra le aree chiare e quelle scure di un'immagine. Un'immagine a basso contrasto apparirà offuscata, mentre un'immagine ad elevato contrasto apparirà più nitida.

1. Toccare .
2. Scorrere l'indicatore dell'esposizione lungo la barra, verso  se si desidera ottenere un'immagine più velata, con un'esposizione minore oppure verso  se si desidera ottenere un'immagine più nitida, caratterizzata da un maggiore contrasto.

Uso delle impostazioni rapide

Dal mirino, toccare **Impostazioni** per aprire tutte le opzioni relative alle impostazioni avanzate.

Impostazioni anteprima

- **Dimensione video:** Consente di modificare le dimensioni del video da salvare nella memoria. Vedere **Modifica delle dimensioni di un video** a pagina 53.
- **Effetti:** Consente di scegliere un tono di colore da applicare al video che si sta riprendendo. Vedere **Scelta di un tono colore** a pagina 53.
- **Bilanciamento:** Il bilanciamento del bianco garantisce una resa realistica del bianco nei video. Affinché la fotocamera

regoli correttamente il bilanciamento del bianco, potrebbe essere necessario determinare le condizioni di luminosità.

È possibile scegliere **Automatico**, **Incandescente**, **Soleggiato**, **Fluorescente** o **Nuvoloso**.

- **Qualità:** Consente di scegliere fra tre opzioni: **Ottima**, **Buona** e **Normale**. Maggiore è la qualità dell'immagine, più nitido sarà il video; tuttavia, anche le dimensioni del file saranno maggiori, e di conseguenza il numero di video archiviabili nella memoria sarà minore.
- **Durata:** Consente di impostare un limite di durata per il video. Scegliere **Nessun limite** o **MMS** se si desidera limitare le dimensioni del video in modo da inviarlo come messaggio MMS.

Se si sceglie la durata di un MMS, provare a selezionare una qualità immagine inferiore in modo da potere riprendere un video più lungo.

- **Camera interna:** Consente di attivare la fotocamera interna del dispositivo LG KF900 per riprendere un video di se stessi.

altre impostazioni

- **Memoria:** Consente di scegliere se salvare i video nella memoria del telefono o nella memoria esterna.
- **Audio:** Scegliere Mute se si desidera registrare un video senza audio.

- **Ripristina impostazioni:** Consente di ripristinare tutte le impostazioni della videocamera.

Modifica delle dimensioni di un video

A un numero maggiore di pixel corrisponde un file di dimensioni maggiori e, di conseguenza, una porzione maggiore di memoria occupata. Se si desidera archiviare nel telefono più video, è possibile modificare il numero di pixel per ridurre le dimensioni del file.

1. Dal mirino, toccare **Impostazioni** nell'angolo superiore sinistro.
2. Selezionare **Dimensione video** dal menu Anteprima.
3. Sono disponibili cinque opzioni per assegnare un valore ai pixel:
 - 720x480(D1)**, **640x480(VGA)** - Schermo panoramico e alta qualità.
 - 400x240 (Wide)** - Schermo panoramico, ma con risoluzione minore.
 - 640x480 (VGA)** - VGA formato standard.
 - 320x240 (QVGA)** - Dimensioni immagine minori, quindi file di dimensioni minori. Ideale per salvare spazio nella memoria.
 - 176x144 (QCIF)** - Dimensioni immagine minime, quindi file di dimensioni minime.
4. Selezionare l'opzione che si desidera utilizzare.

Per il software di conversione del formato video, vedere il CD fornito in dotazione insieme al dispositivo KF900.

Scelta di un tono colore



1. Dal mirino, toccare  nell'angolo superiore sinistro.
2. Selezionare **Effetti** dal menu Impostazioni.
3. Sono disponibili cinque opzioni di tono colore: **Nessuno**, **Bianco e nero**, **Negativo**, **Seppia**.
4. Toccare il tono colore che si desidera utilizzare.

Dopo aver ripreso un video a colori, è possibile modificarlo in bianco e nero o seppia, ma non è possibile effettuare l'operazione inversa.

È possibile modificare le dimensioni e la qualità dell'immagine, la durata, l'audio, il bilanciamento del bianco, il tono di colore e la memoria toccando Impostazioni nello stesso modo utilizzato per la fotocamera principale.

FOTO E VIDEO

Visualizzazione di foto e video

1. Toccare  sulla schermata di anteprima della fotocamera.
2. La galleria verrà visualizzata sul display.
3. Per aprire una foto o un video completamente, toccarlo due volte.
4. La riproduzione dei video inizia automaticamente. Per interrompere la riproduzione, toccare lo schermo per visualizzare le opzioni e selezionare .

Premere a sinistra o destra per visualizzare altre foto o video.

Per eliminare una foto o un video, aprirli e selezionare . Toccare Sì per confermare.

Uso dello zoom durante la visualizzazione di foto

Muovere diagonalmente le dita sull'immagine per zoom in e zoom out.

Regolazione del volume durante la visualizzazione di un video





Per regolare il volume dell'audio di un video durante la riproduzione, scorrere il contrassegno lungo la barra del volume sul lato sinistro del display.

Visualizzazione delle foto sotto forma di presentazione

La modalità Presentazione consente di visualizzare contemporaneamente tutte le foto contenute nella galleria come una presentazione di diapositive. Questa opzione non è applicabile ai video.

1. Toccare due volte la foto con cui si desidera iniziare la presentazione per aprirla.
2. Selezionare .
3. La presentazione ha inizio.

Sono disponibili diverse opzioni di presentazione:

-  Per riprendere la riproduzione.
-  Per interrompere la presentazione su una determinata foto.
-  Ordine casuale attivato/disattivato
-  Per aumentare o diminuire la velocità della presentazione.

Impostazione di una foto come sfondo

1. Toccare due volte la foto che si desidera impostare come sfondo per aprirla.
2. Toccare .
3. Il display passa alla modalità Ritratto. È possibile modificare le dimensioni di un'immagine.
4. Quando si desidera salvare le impostazioni dell'immagine, toccare **Imposta**.

Modifica delle foto

È possibile sbizzarrirsi con le foto scattate: modificarle, aggiungere particolari o renderle più vivaci.



1. Aprire la foto che si desidera modificare e toccare il display per  visualizzare le opzioni.
2. Toccare le icone per apportare modifiche alla foto:
 -  Ritagliare la foto. Scegliere un'area di ritaglio quadrata o circolare e spostare il dito lungo il display per selezionare l'area.
 -  Questa funzione consente di sovrapporre disegni alla propria immagine.
 -  Consente di scrivere sulla foto. Vedere **Aggiunta di testo a una foto a pagina 56**.
 -  Consente di decorare la foto con timbri. Scegliere uno dei timbri disponibili e toccare la foto nel punto in cui si desidera inserirli.
 -  Consente di modificare il colore di un timbro, linea o testo. Selezionare il colore prima di apportare modifiche alla foto.
 -  Per tornare alla galleria.
 -  Salvare le modifiche apportate alla foto. È possibile salvare le modifiche selezionando **Originale** o **Nuovo**. Se si seleziona **Nuovo file**, assegnare un nome al file.

← Consente di annullare l'ultima modifica apportata alla foto mediante effetti o altro.

 Consente di aggiungere un effetto alla foto attraverso diversi strumenti.

 Per visualizzare ulteriori effetti, tra cui **Ruota**. Sono disponibili altre opzioni di modifica avanzate. Vedere **Morphing di una foto**, **Aggiunta o accentuazione di un colore** e **Scambio di colori in una foto** a pagina 58.

 Vedere **Aggiunta di un effetto a una foto** a pagina 56.

Aggiunta di testo a una foto

1. Nella schermata di modifica, toccare

T.

2. Selezionare **Firma** per aggiungere testo senza cornice o scegliere una vignetta, quindi toccare **OK**.

3. Immettere il testo usando la tastiera e toccare **OK**.

4. Spostare la vignetta toccandola e facendola scorrere nella posizione desiderata.

Aggiunta di un effetto a una foto

1. Nella schermata di modifica, toccare



2. Scegliere una delle diciotto opzioni da applicare alla foto. Selezionare l'icona **OK** per applicare le modifiche o scegliere ← per annullare.

- **Ritocco volto**: Consente di rilevare automaticamente un volto nell'immagine e di renderlo luminoso.
- **Effetto tunnel**: Consente di modificare l'effetto in modo tale da far apparire l'immagine come se fosse stata scattata in un tunnel.
- **Negativo a colori**: Effetto negativo a colori.
- **Bianco e nero**: Effetto colore bianco e nero.
- **Seppia**: Effetto seppia.
- **Sfuoca**: Consente di applicare un effetto sfocato.
- **Nitidezza**: Spostare il contrassegno lungo la barra per rendere la foto più nitida.
- **Effetto mosaico**: Toccare per applicare un effetto mosaico alla foto.
- **Pittura a olio**: Effetto pittura a olio.
- **Effetto disegno**: Consente di applicare un effetto per far sembrare l'immagine uno schizzo.
- **Rilievo**: Effetto in rilievo.
- **Solarizza**: Consente di modificare l'effetto dell'esposizione alla luce.

- **Brillante:** Consente di ottenere un effetto di chiarezza e brillantezza.
 - **Chiaro di luna:** Consente di modificare la luce per rendere un effetto simile al chiaro di luna.
 - **Anticato:** Consente di applicare un effetto anticato.
 - **Bagliore:** Effetto fascio luminoso.
 - **Cartone animato:** Effetto cartone animato.
 - **Acquerello:** Consente di impostare la pittura ad acquerello..
3. Per annullare un effetto, è sufficiente toccare **Annulla**.

È possibile aggiungere alla foto uno o più effetti.

Ridimensionamento di una foto

1. Nella schermata di modifica, toccare .
2. Scegliere **Ridimensionamento**.
3. Toccare il valore desiderato per modificare le dimensioni della foto.

Morphing di una foto



Il morphing di una foto consente di modificare le espressioni facciali degli amici o di applicare alla foto effetti artistici.

1. Nella schermata di modifica, toccare .
2. Scegliere **Morphing**: sulla foto, verranno visualizzate quattro croci.
3. Spostare le croci intorno alla foto in modo da posizionarle sull'area alla quale si desidera applicare il morphing. Ad esempio, se l'area interessata è un volto, posizionare una croce sull'angolo esterno di ogni occhio e una su entrambi i lati delle labbra.
4. Selezionare un volto che rappresenti il tipo di morphing che si desidera applicare alla foto.
5. Selezionare **Salva** per salvare le modifiche apportate.



Aggiunta di un accento colore a una foto

1. Nella schermata di modifica, toccare .
2. Scegliere **Accento colore**.
3. Selezionare una parte della foto. Una linea tratteggiata viene visualizzata intorno alle parti dello stesso colore o di colore simile contenute all'interno dell'area.
Ad esempio, i capelli dell'oggetto ritratto o il colore del maglione che indossa.
4. Toccare **OK**.
5. Tutti i colori verranno rimossi dalla foto, tranne la sezione destinata all'applicazione dell'accento di colore.
6. Modificare l'intensità dell'accento scorrendo il contrassegno verso l'alto o verso il basso nell'apposita barra.
7. Selezionare **Salva** per salvare le modifiche apportate.

Scambio di colori in una foto

1. Nella schermata di modifica, toccare .
2. Scegliere **Scambio colore**.
3. Selezionare una parte della foto. Una linea tratteggiata viene visualizzata intorno alle parti dello stesso colore o di colore simile contenute all'interno dell'area.
Ad esempio, i capelli o il maglione di una persona.
4. Toccare  e selezionare un colore.
5. Premere **OK**.
6. La parte di foto selezionata per l'applicazione dell'accento di colore diventerà del colore selezionato.
7. Selezionare **Salva** per salvare le modifiche apportate.

Per guardare i video sulla TV

Collegare il dispositivo KF900 alla TV usando il cavo di uscita TV. Aprire il video che si desidera guardare, premere  e selezionare .

Il cavo di uscita TV deve essere acquistato separatamente.





Tutti i formati tranne 320x240 e 176x144 sono compatibili con gli schermi TV.

Modifica dei video



Le funzioni di modifica sono disponibili per tutti i tipi di video, eccetto 640x384 e 640x480.

Se si ha intenzione di modificare un video, non riprendere il video nei formati sopra citati.

Per tagliare la lunghezza del video

1. Aprire il video che si desidera modificare, selezionare  e toccare il display per visualizzare le opzioni.
2. Selezionare  e scegliere **Ritaglia**.
3. Toccare  e contrassegnare i punti di inizio e di fine mediante .
4. Toccare **Anteprima** per verificare le modifiche apportate.
5. Toccare **Salva** o, in alternativa, toccare  per tornare alla galleria e ignorare le modifiche.

Unione di due video

1. Aprire il video che si desidera modificare, selezionare  e toccare il display per visualizzare le opzioni.
2. Selezionare  e scegliere **Unisci video**.
3. La cartella Video si apre. Scegliere il video che si desidera unire e toccare **Scegli**.
4. Toccare e scorrere la foto per unirli all'inizio o alla fine del video.
5. Toccare **Effetto** per scegliere la modalità di unione dei video: **Nessuno**, **Fade out**, **Zoom**, **Oval.**, **Sipario**, **Immediato**, **Scacchierd**, **Dissolvenza**, **Diviso** o **Diamante**.
6. Premere **Salva**, quindi **Si** per salvare il nuovo video. È possibile salvare le modifiche sovrascrivendo il file originale o creando un nuovo file.
7. Ripetere i passaggi sopra descritti per unire altri video.

Unione di foto a un video

1. Aprire il video che si desidera modificare, selezionare  e toccare il display per visualizzare le opzioni.
2. Selezionare  e scegliere **Unisci immagine**.
3. La cartella Immagini si apre. Scegliere la foto che si desidera unire al video e toccare **Seleziona**.
4. Toccare e scorrere la foto per unirli all'inizio o alla fine del video.
5. Toccare **Effetto** per scegliere la modalità di unione dei video e delle foto: **Nessuno, Fade out, Zoom, Oval., Sipario, Immediato, Scacchierd, Dissolvenza, Diviso o Diamante**.
6. Premere **Salva**, quindi **Sì**. È possibile salvare le modifiche sovrascrivendo il file originale o creando un nuovo file.
7. Ripetere i passaggi sopra descritti per unire altre foto.





Aggiunta di testo a un video

1. Aprire il video che si desidera modificare, selezionare  e toccare il display per visualizzare le opzioni.
2. Selezionare  e scegliere **Aggiungi testo**.
3. Immettere del testo usando la tastiera e selezionare **OK**.
4. Toccare  e specificare il momento in cui si desidera che il testo venga inserito mediante .
5. Toccare l'area del display in cui si desidera inserire il testo.
6. Toccare  e specificare il momento in cui si desidera che il testo venga rimosso.
7. Toccare **Anteprima** per verificare le modifiche apportate.
8. Toccare **Salva**, quindi **Sì**. È possibile salvare le modifiche sovrascrivendo il file originale o creando un nuovo file.
9. Ripetere i passaggi sopra descritti per aggiungere altro testo.

Sovrapposizione di una foto

1. Aprire il video che si desidera modificare, selezionare  e toccare il display per visualizzare le opzioni.
2. Selezionare  e scegliere **Aggiungi immagine**.
3. a cartella Immagini si apre. Scegliere la foto che si desidera sovrapporre al video e toccare **Seleziona**.
4. Toccare  e specificare il momento in cui si desidera che la foto venga visualizzata mediante .
5. Toccare l'area del display in cui si desidera inserire la foto. Se la foto è troppo grande, verrà sovrapposta su tutto lo schermo, non solo nell'area selezionata.
6. Toccare  e specificare il momento in cui si desidera che la foto venga rimossa.
7. Toccare **Anteprima** per verificare le modifiche apportate.
8. Toccare **Salva**, quindi **Sì**. È possibile salvare le modifiche sovrascrivendo il file originale o creando un nuovo file.
9. Ripetere i passaggi sopra descritti per aggiungere altre foto.



Aggiunta di una registrazione vocale

1. Aprire il video che si desidera modificare, selezionare  e toccare il display per visualizzare le opzioni.
2. Selezionare  e scegliere **Doppia audio**.
3. La qualità dell'audio originale può essere modificata aggiungendo una registrazione vocale. Toccare **Sì** per continuare.
4. Toccare  per visualizzare il video. Quando si individua il punto in cui si desidera inserire la registrazione vocale, premere .
5. Premere  per terminare la registrazione e la riproduzione.
6. Toccare **Anteprima** per verificare le modifiche apportate.
7. Toccare **Salva**, quindi **Sì**. È possibile salvare le modifiche sovrascrivendo il file originale o creando un nuovo file.
8. Ripetere i passaggi sopra descritti per aggiungere al video altre registrazioni vocali.



Aggiunta di una colonna sonora al video

1. Aprire il video che si desidera modificare, selezionare  e toccare il display per visualizzare le opzioni.
2. Selezionare  e scegliere **Registra audio**.
3. La cartella Audio si apre. Scegliere il brano che si desidera aggiungere al video e toccare **Seleziona**.
4. L'audio originale del video verrà cancellato. Toccare Sì per continuare.
5. Se il file audio è più corto del video, scegliere **Una volta** o **Ripeti**, in base alle necessità.
6. È possibile salvare le modifiche sovrascrivendo il file originale o creando un nuovo file.

Per modificare la velocità del video



1. Aprire il video che si desidera modificare, selezionare  e toccare il display per visualizzare le opzioni.
2. Selezionare  e scegliere **Scala temporale**.
3. Selezionare una delle quattro opzioni di velocità disponibili: **x4**, **x2**, **x1/4**, **x1/2**
4. È possibile salvare le modifiche sovrascrivendo il file originale o creando un nuovo file.

Aggiunta di un effetto oscuramento

1. Aprire il video che si desidera modificare, selezionare  e toccare il display per visualizzare le opzioni.
2. Selezionare  e scegliere **Effetto scuro**.
3. È possibile salvare le modifiche sovrascrivendo il file originale o creando un nuovo file.
4. All'inizio e alla fine del video verrà applicato un effetto di oscuramento.

MULTIMEDIA

È possibile memorizzare file multimediali nella memoria del telefono in modo da poter accedere facilmente a tutti i file immagine, audio, video, nonché ai giochi. È inoltre possibile salvare i file in una scheda di memoria. L'utilizzo di una scheda di memoria consente di liberare spazio sulla memoria del telefono.

Per accedere al menu Multimedia, toccare  quindi  **Giochi**. Toccare **Personale** per aprire un elenco di cartelle in cui sono memorizzati tutti i file multimediali.

Immagini

Immagini contiene un elenco di immagini. include le immagini predefinite precaricate sul telefono, immagini scaricate dall'utente e immagini scattate con la fotocamera del telefono.

Menu delle opzioni Immagini



Le opzioni disponibili in **Immagini** variano in base al tipo di immagine selezionato. Tutte le opzioni sono disponibili per le immagini scattate con la fotocamera del telefono, mentre solo le opzioni **Usa come**, **Stampa**, **Ordina per** e **Stato memoria** sono disponibili per le immagini predefinite.

Visualizzando una foto, portare il telefono in modalità orizzontale per abilitare ulteriori opzioni sul lato destro dello schermo. Scegliere fra Invia, Presentazione, Galleria, Modifica ed Elimina.

- **Invia:** Consente di inviare l'immagine a un amico.
- **Sposta:** Consente di spostare un'immagine dalla memoria del telefono a una scheda di memoria o viceversa.
- **Copia:** Consente di copiare un'immagine dalla memoria del telefono a una scheda di memoria o viceversa.
- **Cancella:** Consente di eliminare un'immagine.
- **Rinomina:** Consente di assegnare un nuovo nome a un'immagine.
- **Stampa:** Consente di stampare l'immagine selezionata usando una stampante supportata dalla tecnologia Bluetooth.



- **Crea cartella:** Consente di creare una nuova cartella all'interno della cartella Immagini.
- **Presentazione:** Consente di creare una presentazione delle immagini selezionate.
- **Vista anteprima/Vista icone:** Consente di passare dalla visualizzazione a griglia alla visualizzazione elenco e viceversa.
- **Informazioni cartella:** Consente di visualizzare le informazioni su tutte le cartelle.
- **Stato memoria:** Consente di visualizzare lo stato della memoria.
- **Cancello tutto:** Consente di eliminare tutte le immagini.

Invio di una foto

1. Toccare , quindi  **Giochi**.
2. Toccare **Personale** quindi scegliere **Immagini**.
3. Toccare **Invia** e scegliere **Messaggio multimediale**, **E-mail** o **Bluetooth**.
4. Se si sceglie **Messaggio** o **E-mail**, la foto verrà allegata al messaggio; è possibile scrivere e inviare il messaggio nel modo usuale. Se si sceglie **Bluetooth**, viene richiesto di attivare Bluetooth e il telefono cerca un dispositivo a cui inviare la foto.



Uso di un'immagine

È possibile scegliere immagini da usare come sfondi e screensaver o per identificare i chiamanti.



1. Toccare , quindi  **Giochi**.
2. Toccare **Personale** quindi scegliere **Immagini**.
3. Selezionare un'immagine e toccare .
4. Toccare **Usa come** e scegliere una delle seguenti opzioni:
 - **Sfondo:** Consente di scegliere uno sfondo per la schermata di standby.
 - **Immagine contatti:** Consente di assegnare un'immagine a un determinato contatto in modo che venga visualizzata quando si riceve una chiamata da quel contatto.

Contrassegno delle immagini

Una foto con poca luce può essere regolata senza diminuire la qualità della foto.

1. Toccare , quindi  **Giochi**.
2. Toccare **Personale** quindi scegliere **Immagini**.



Stampa di un'immagine

1. Toccare , quindi **Giochi**.
2. Toccare **Personale** quindi scegliere **Immagini**.
3. Selezionare un'immagine e toccare .
4. Toccare **Stampa**, quindi scegliere tra **Bluetooth** e **PictBridge**.

È possibile stampare attraverso bluetooth o collegandosi a una stampante compatibile con PictBridge.



Spostamento o copia di un'immagine

È possibile spostare o copiare un'immagine dalla memoria del telefono alla scheda di memoria e viceversa, ad esempio per liberare spazio nella memoria o per evitare che le immagini vadano perse.

1. Toccare , quindi  **Giochi**.
2. Toccare **Personale** quindi scegliere **Immagini**.
3. Selezionare un'immagine e toccare .
4. Selezionare **Sposta** o **Copia**.



Creazione di una presentazione

Se si desidera visualizzare le immagini presenti sul telefono, è possibile creare una presentazione per evitare di dover aprire e chiudere ogni singola immagine.

1. Toccare , quindi  **Giochi**.
2. Toccare **Personale** quindi scegliere **Immagini**.
3. Toccare , quindi **Presentazione**.

Controllo dello stato della memoria

È possibile verificare lo spazio di memoria utilizzato e quello disponibile.



1. Toccare , quindi  **Giochi**.
2. Toccare **Personale** quindi scegliere **Immagini**.
3. Toccare , quindi **Stato memoria**.
4. Scegliere **Memoria telefono** o **Memoria esterna**.

Se non è inserita una scheda di memoria, non è possibile selezionare la memoria esterna.

Suoni

La cartella **Audio** contiene le sottocartelle Suoni scaricati, **Suoni predefiniti** e **Registrazioni vocali** e consente di gestire, inviare o impostare i suoni scaricati come suonerie.



Uso di un suono

1. Toccare , quindi  **Giochi**.
2. Toccare **Personale** quindi scegliere **Audio**.
3. Selezionare **Suoni predefiniti** o **Registratore vocale**.
4. Selezionare un suono per avviare la riproduzione.
5. Toccare  e selezionare **Usa come**.
6. Scegliere tra **Suoneria**, **Suoneria messaggi**, **Avvio** e **Spegnimento**.

Video

La cartella **Video** contiene un elenco dei video scaricati e dei video registrati disponibili sul telefono.

Riproduzione di un video

1. Toccare , quindi  **Giochi**.
2. Toccare **Personale** quindi scegliere **Video**.
3. Selezionare un video da riprodurre.

Uso delle opzioni durante la messa in pausa di un video

Toccare  in modalità Pausa e scegliere una delle seguenti opzioni:

- **Invia:** Messaggio/Email/ Bluetooth
- **Cancella:** Consente di eliminare il video.
- **Usa come:** Suoneria chiamate
- **Modifica:** Consente di scegliere tra una gamma di opzioni di modifica
- **TV out:** Consente di visualizzare il video sulla TV con un cavo.
- **Informazioni cartella:** Consente di visualizzare i dettagli relativi a nome, dimensioni, data, tipo, durata e protezione.

Il cavo di uscita TV deve essere acquistato separatamente.

Invio di un video clip

1. Selezionare un video e toccare .
3. Toccare **Invia** e scegliere **Messaggio**, **E-mail** o **Bluetooth**.
4. Se si sceglie **Messaggio** o **E-mail**, il video clip verrà allegato al messaggio; è possibile scrivere e inviare il messaggio nel modo usuale. Se si sceglie **Bluetooth**, viene richiesto di attivare il Bluetooth e il telefono cerca un dispositivo a cui inviare il video.

Uso del menu delle opzioni video

La cartella **Video** consente di scegliere le seguenti opzioni:



- **Invia:** Consente di inviare un video a un amico.
- **Sposta:** Consente di spostare il video clip dalla memoria del telefono alla scheda di memoria o viceversa.
- **Copia:** Consente di copiare il video clip dalla memoria del telefono alla scheda di memoria o viceversa.
- **Cancello:** Consente di eliminare un video.
- **Rinomina:** Consente di rinominare un video.
- **Crea cartella:** Consente di creare una nuova cartella all'interno della cartella Video.
- **Ordina per:** Consente di ordinare le immagini per data, tipo o nome.

- **Vista icone/Vista anteprima:** Consente di visualizzare il menu come griglia o elenco.
- **Informazioni cartella:** Consente di visualizzare le informazioni su tutte le cartelle.
- **Stato memoria:** Consente di visualizzare lo stato della memoria.
- **Cancello tutto:** Consente di eliminare tutti i video.

Multimedia e applicazioni

È possibile scaricare giochi e applicazioni sul telefono per divertirsi nel tempo libero.

Come giocare

1. Toccare , quindi  **Giochi**.
2. Toccare **Giochi e applic.**
3. Toccare **Giochi e applicazioni**.
4. Toccare la cartella Giochi o applicazioni.
5. Scegliere e toccare il gioco o l'applicazione che si desidera lanciare.

Uso del menu Opzioni

Nella cartella **Giochi** o **applicazioni**, è possibile scegliere tra le varie opzioni:

- **Nuova cartella:** Consente di creare una cartella in **Giochi** o **Applicazioni**
- **Ordina per:** Consente di ordinare giochi e applicazioni per **data**, **dimensioni**, **Nomi**.
- **Stato memoria:** Consente di visualizzare lo stato della memoria del telefono o della memoria esterna.



Installazione di un gioco o di un'applicazione Java

1. Toccare , quindi  **Giochi**.
2. Toccare **Personale**, quindi **Altri** oppure **Memoria esterna**. Se si inserisce una nuova scheda di memoria, è possibile selezionare il menu **Memoria esterna**.
3. Selezionare il file (*.jad o *.jar) da installare e toccare **Installa**.

Contenuti Flash

La cartella Contenuti Flash contiene tutti i file SWF scaricati e predefiniti.

Visualizzazione di un file SWF

1. Toccare , quindi  **Giochi**.
2. Toccare **Personale**, quindi **Contenuti Flash**.
3. Selezionare il file da visualizzare.

Uso delle opzioni durante la visualizzazione di un file SWF

Toccare  e scegliere una delle opzioni disponibili:

- **Play/Pause:** Riproduzione o pausa di un file flash.
- **Mute:** Consente di disattivare l'audio.
- **Invia:** consente di inviare il file come **messaggio o e-mail** oppure tramite **Bluetooth**.
- **Usa come:** Consente di impostare il file come sfondo.

- **Informazioni file:** Consente di visualizzare informazioni relative a nome, dimensioni, data, ora, tipo e protezione del file.
- **Cancela:** Rimozione dei file selezionati.

Documenti

Il menu Documenti consente di visualizzare tutti i file documento. È possibile visualizzare file Excel, Powerpoint, Word, file PDF e di testo. E' possibile muovere le dita diagonalmente sull'immagine per ingrandire o rimpicciolire il documento.



Trasferimento di un file sul telefono

Bluetooth è probabilmente il modo più semplice per trasferire un file dal computer al telefono. È, inoltre, possibile usare LG PC Suite mediante il cavo di sincronizzazione; per informazioni.

Per effettuare il trasferimento tramite Bluetooth:

1. Verificare che il telefono e il computer abbiano il Bluetooth attivato e che siano reciprocamente visibili.
2. Usare il computer per inviare il file tramite Bluetooth.
3. Una volta inviato il file, è necessario accettarlo sul telefono toccando **Sì**.
4. Il file dovrebbe trovarsi nella cartella **Documenti** o **Altri**.



Visualizzazione di un file

1. Toccare , quindi  **Giochi**.
2. Selezionare **Personale** quindi **Documenti**.
3. Selezionare un documento e toccare **Mostra**.





Altri

La cartella **Altri** viene utilizzata per archiviare file diversi da immagini, audio, video, giochi o applicazioni. Viene utilizzata allo stesso modo della cartella **Documenti**. Quando si trasferiscono file dal computer al telefono, è possibile che vengano collocati nella cartella **Altri** piuttosto che nella cartella **Documenti**. In tal caso, è possibile spostarli.

Per spostare un file da Altri a Documenti:



1. Toccare , quindi  **Giochi**.
2. Selezionare **Personale**, quindi **Altri**.
3. Selezionare un file e toccare  .
4. Toccare **Sposta**, quindi di nuovo **Sposta**.

Creazione di un video

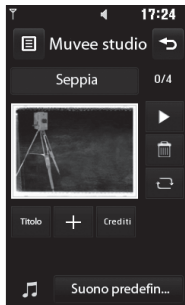
1. Toccare , quindi  **Giochi**.
2. Toccare **Muvee studio**.
3. Selezionare  per aggiungere un'immagine. Toccare le immagini che si desidera includere, quindi selezionare **Inserisci**.
4. Toccare la scheda stile per scegliere uno stile Muvee.
5. Toccare l'icona per modificare le registrazioni vocali sonore salvate.
6. Toccare il pulsante **Riproduci** per controllare la propria creazione.
7. Toccare  quindi **Ordine** per creare un ordine.
8. Toccare , quindi **Salva in** per scegliere se salvare il video.



Musica

Il dispositivo LG KF900 dispone di un lettore musicale integrato che consente di riprodurre tutti i brani preferiti. Per accedere al lettore musicale, toccare , quindi  **Giochi e Musica**. Questo menu consente di accedere a diverse cartelle:





- **Ultimi brani:** Consente di visualizzare tutti gli ultimi brani riprodotti.
- **Tutti i brani:** Contiene tutti i brani presenti sul telefono.
- **Artisti:** Consente di accedere alla collezione musicale in base all'artista.
- **Album:** Consente di accedere alla collezione musicale in base all'album.
- **Generi:** Consente di accedere alla collezione musicale in base al genere.
- **Playlist:** Contiene le playlist create.
- **Brani casuali:** Consente di riprodurre i brani in ordine casuale.

Trasferimento di musica sul telefono

Il modo più semplice per trasferire la musica sul telefono è tramite Bluetooth o utilizzando il cavo di sincronizzazione. È anche possibile utilizzare LG PC Suite; per ulteriori informazioni, vedere a pagina 79. Per effettuare il trasferimento tramite Bluetooth:

1. Verificare che entrambi i dispositivi abbiano il Bluetooth attivato e che siano reciprocamente visibili.
2. Selezionare il file musicale sull'altro dispositivo e scegliere di inviarlo tramite Bluetooth.
3. Una volta inviato il file, è necessario accettarlo sul telefono toccando **Sì**.
4. Il file dovrebbe trovarsi in **Musica > Tutti i brani**.

Riproduzione di un brano

1. Toccare , quindi  **Giochi**.
2. Toccare **Musica**, quindi **Musica personale e Tutti i brani**.
3. Selezionare il brano che si desidera riprodurre e toccare **Riproduci**.
4. Toccare  per interrompere la riproduzione.
5.  Toccare per passare al brano successivo.
6.  Toccare per passare al brano precedente.
7. Toccare  per tornare al menu **Musica**.

Per modificare il volume durante l'ascolto di musica, toccare .

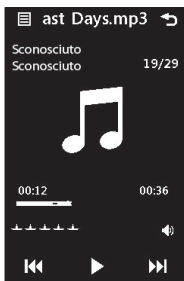



Uso delle opzioni durante la riproduzione musicale

Toccare  e scegliere una delle opzioni disponibili:

- **Minimizza:** Consente di ridurre a icona la schermata del lettore musicale in modo che l'utente possa continuare a utilizzare il telefono per le consuete operazioni.
- **Vai a Musica:** Consente di selezionare un effetto visivo.
- **Equalizzatore:** Consente di regole i valori dei suoni (alti e bassi) preferiti.
- **Invia:** Consente di inviare il brano come allegato a un messaggio o tramite Bluetooth.
- **Usa come:** Consente di utilizzare il brano come Suoneria chiamate, Videosuoneria, Suoneria messaggi, Avvio o Spegnimento.
- **Informazioni file:** Consente di visualizzare informazioni come nome, dimensioni, data, ora, tipo, durata, protezione e copyright del brano.

Creazione di una playlist

È possibile creare playlist personalizzate scegliendo una selezione di brani dalla cartella **Tutti i brani**.

1. Toccare , quindi  **Giochi**.
2. Toccare **Musica**, quindi **Musica personale** e **Playlist**.
3. Toccare **Aggiungi nuova playlist**, immettere il nome della playlist e toccare **Salva**.
4. Viene visualizzata la cartella Tutti i brani. Toccare tutti i brani che si desidera includere nella playlist; accanto al nome verrà visualizzato un contrassegno.
5. Toccare **OK**.

Per riprodurre una playlist, selezionarla e toccare Riproduci.



Per aggiungere una seconda playlist, toccare Aggiungi nuova playlist.

Modifica di una playlist

From time to time, you may want to add new songs or delete songs from a playlist. When you want to do this, you can edit the playlist

1. Toccare , quindi  **Giochi**.
2. Toccare **Musica**, quindi **Musica personale** e **Playlist**.
3. Selezionare la playlist.
4. Toccare  e selezionare:
 - **Aggiungi nuovi brani:** Consente di aggiungere altri brani alla playlist. Contrassegnare i brani desiderati e toccare **OK**.
 - **Rimuovi:** Consente di rimuovere un brano dalla playlist. Toccare **Sì** per confermare.
 - **Stato memoria:** Consente di visualizzare lo stato della memoria.
 - **Rimuovi tutto:** Rimuove tutte le tracce dalla playlist.

Eliminazione di una playlist

1. Toccare , quindi  **Giochi**.
2. Toccare **Musica**, quindi **Playlist**.
3. Toccare , quindi **Elimina** o **Cancella tutto** per eliminare tutto il contenuto delle playlist.

Uso della radio

Il dispositivo LG KF900 dispone di una funzione radio FM che consente di sintonizzarsi sulle stazioni preferite e ascoltare programmi radiofonici in qualsiasi luogo.

Per ascoltare la radio, è necessario inserire gli auricolari nell'apposita presa (è la stessa utilizzata per il caricabatteria).



Ricerca di stazioni



È possibile effettuare la ricerca manuale o automatica per sintonizzare le stazioni radio nel telefono. Per evitare di dover ripetere la sintonizzazione, le stazioni verranno salvate su numeri di canale specifici. È possibile salvare fino a 50 canali nel telefono.

Per effettuare la sintonizzazione automatica:

1. Toccare , quindi  **Giochi**.
2. Toccare **Radio FM**, quindi .

3. Toccare **Scansione automatica**, quindi **Sì**. Le stazioni trovate verranno assegnate automaticamente a un numero di canale nel telefono.

Inoltre, è possibile sintonizzarsi manualmente su una stazione usando i simboli  e  visualizzati accanto alla frequenza radio o trascinando il sintonizzatore sullo schermo a sfioramento.

È inoltre possibile cercare la stazione successiva usando  e .

Ripristino dei canali

1. Toccare , quindi  **Giochi**.
2. Toccare **Radio FM**, quindi .
3. Scegliere **Reset** per ripristinare il canale corrente o **Ripristina tutto** per ripristinare tutti i canali. Ogni canale verrà sintonizzato sulla frequenza iniziale di 87,5 Mhz.



Ascolto della radio

1. Toccare , quindi  **Giochi**.
2. Toccare **Radio FM**, quindi toccare il numero di canale che corrisponde alla stazione che si desidera ascoltare.

Per migliorare la ricezione radio, estendere il cavo dell'auricolare, che svolge la funzione di antenna radio.



AGENDA

Aggiunta di un evento al calendario



1. Nella schermata di standby, selezionare , quindi toccare  **Utilità** e scegliere **Agenda**.
Selezionare **Calendario**.
2. Selezionare la data alla quale si desidera aggiungere un evento.
3. Toccare , quindi **Aggiungi evento**.
4. Toccare **Categoria**, quindi scegliere fra **Appuntamento**, **Anniversario** o **Compleanno**. Selezionare la data e immettere l'ora di inizio dell'evento.
5. Per gli appuntamenti e gli anniversari, immettere l'ora e la data di fine dell'evento nelle relative caselle visualizzate in basso.
6. Se si desidera aggiungere un oggetto o una nota all'evento, toccare **Nota** e inserire la nota, seguita da **Salva**.
7. Selezionare **Sveglia**.
8. Selezionare **Salva** per salvare l'evento nel calendario. Un cursore quadrato contrassegnerà il giorno in cui l'evento è stato salvato e un segnale acustico verrà emesso all'ora di inizio selezionata.

È possibile impostare un periodo di vacanze nel calendario. Toccare i giorni in cui sono previste le vacanze, quindi toccare  e selezionare **Imposta vacanza**. I giorni interessati verranno evidenziati in rosso.



Modifica della vista predefinita del calendario

1. Nella schermata di standby, selezionare , quindi toccare  **Utilità** e scegliere **Agenda**.
Selezionare **Impostazioni**.
2. Toccare **Calendario** e quindi scegliere **Vista mensile**, **Vista settimanale**, **Vista predefinita**.
3. Selezionare **La settimana comincia per indicare l'inizio della settimana**.
4. Premere **Salva** per confermare la selezione.

Aggiunta di un elemento all'elenco Attività

1. Nella schermata di standby, selezionare , quindi toccare  **Utilità** e scegliere **Agenda**.
2. Selezionare **Aggiungi**.
3. Impostare la data desiderata, aggiungere una nota e selezionare un livello di priorità: **Alta**, **Normale** o **Bassa**.
4. Salvare l'elenco delle attività selezionando **Salva**.

Condivisione di una voce Attività



1. Nella schermata di standby, selezionare , quindi toccare  **Utilità** e scegliere **Agenda**. Selezionare **Attività**.
2. Selezionare la voce Attività che si desidera condividere, quindi toccare .
3. Selezionare **Invia**. È possibile scegliere di condividere le voci dell'attività mediante **SMS, MMS, E-mail** o **Bluetooth**.

È possibile eseguire il backup e la sincronizzazione del calendario con il computer.



Uso di Trova giorno

Trova giorno è uno strumento utile che consente di calcolare quale sarà la data dopo un determinato numero di giorni. Ad esempio, 60 giorni dopo il 10.10.07 sarà il 09.12.2007.



Questo strumento è utile per la segnalazione delle scadenze.

1. Nella schermata di standby, selezionare , quindi toccare  **Utilità** e scegliere **Agenda**.
2. Selezionare **Trova giorno**.
3. Nella scheda **Da**, impostare la data desiderata.
4. Nella scheda **Dopo**, impostare il numero di giorni.
5. La **Data** viene visualizzata di seguito.

Impostazione dell'allarme

1. Nella schermata di standby, selezionare , quindi toccare  **Utilità** e scegliere **Sveglia**.
2. Toccare **Aggiungi nuovo**.
3. Impostare l'ora in cui attivare l'allarme e toccare **Imposta ora**.
4. Scegliere una delle seguenti opzioni: Una volta, Quotidiana, Lun - Ven, Lun - Sab, Sab - Dom, Escluse vacanze o Scegli giorno.
Le icone indicano il giorno della settimana selezionato.
5. Selezionare **Tipologia sveglia** per selezionare un tipo di allarme.
6. Toccare **Tono Sveglia** quindi selezionare la suoneria da **Suoni personali** o **Memoria esterna**. Per ascoltare un suono, toccarlo, quindi toccare .
7. Aggiungere un memo per l'allarme. Dopo aver inserito il memo, toccare **Salva**.
8. Infine è possibile impostare un intervallo di pausa ogni 5, 10, 20, 30 minuti, 1 ora o disattivarlo.
9. Dopo aver impostato l'allarme, toccare **Salva**.

Aggiunta di un memo

1. Nella schermata di standby, selezionare , quindi toccare  **Utilità** e scegliere **Aggiungi appunto**.
2. Digitare il memo seguito da **Salva**.
3. Alla successiva apertura dell'applicazione **Appunti**, il memo viene visualizzato sul display.





È possibile modificare un memo esistente. Selezionare il memo da modificare e digitare i cambiamenti.

Registratore vocale

Il registratore vocale consente di registrare memo vocali o altri suoni.

1. Toccare , quindi  **Utilità**.
2. Toccare **Registratore**, quindi  e scegliere una delle seguenti opzioni:
 - **Impostazioni**
 - **Durata:** Consente di impostare la durata della registrazione. È possibile selezionare Dimensioni messaggio **MMS, 1 minuto** o **Nessun limite**.
 - **Qualità:** Selezionare la qualità audio. Sono disponibili le seguenti opzioni: Ottima, Buona o Normale.
 - **Memoria in uso:** Controllare lo stato della memoria corrente.
 - **Vai a Suoni personali:** Consente di aprire la cartella Registratore vocale in Suoni.

Registrazione di un suono o di una voce

1. Toccare , quindi  **Utilità**.
2. Toccare **Registratore**.
3. Toccare  per avviare la registrazione.
4. Toccare  per terminare la registrazione.
5. Toccare  per ascoltare la registrazione.

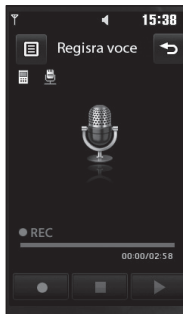



Invio di una registratore



1. Al termine della registrazione, toccare  .
2. Toccare **Invia** tramite e scegliere **Messaggio**, **E-mail** o **Bluetooth**.
Se si sceglie **Messaggio** o **E-mail**, la registrazione verrà aggiunta al messaggio, che è possibile comporre e inviare nel modo abituale. Se si sceglie **Bluetooth**, viene richiesto di attivare il Bluetooth.

Al termine della registrazione, toccare  e scegliere **Invia** tramite, **File > Rinomina > Elimina > Usa come** (per utilizzare la registrazione come Impostazioni suoneria) o **Vai a Suoni personali**.



Uso della calcolatrice

1. Nella schermata di standby, selezionare , quindi toccare  **Utilità** e scegliere **Accessori**.
2. Selezionare **Calcolatrice**.
3. Toccare il tastierino numerico per inserire i numeri.
4. Per calcoli semplici, toccare la funzione desiderata (+, -, *, /), seguita da =.
5. Per calcoli più complessi, toccare  e scegliere **sin**, **cos**, **tan**, **log**, **ln**, **exp**, **deg** o **rad**, etc.



Conversione di un'unità

1. Nella schermata di standby, selezionare , quindi toccare  **Utilità** e scegliere **Accessori**.
2. Selezionare **Convertitore**.
3. Scegliere una delle seguenti opzioni: **Valuta**, **Superficie**, **Lunghezza**, **Peso**, **Temperatura**, **Volume** o **Velocità**.
4. A questo punto è possibile selezionare l'unità desiderata e immettere il valore di origine seguito dall'unità in cui si intende effettuare la conversione.
5. Il valore corrispondente viene visualizzato sul display.

Uso del cronometro

1. Nella schermata di standby, selezionare , quindi toccare  **Utilità** e scegliere **Accessori**.
2. Selezionare **Cronometro**.
3. Premere **Inizio** per avviare il timer.
4. Toccare **Tempo** se si desidera registrare il tempo trascorso.
5. Premere **Stop** per arrestare il timer.
6. Toccare **Riprendi** per riavviare il cronometro al momento dell'interruzione oppure toccare **Reset** per riavviarlo da zero.



Aggiunta di una città all'orologio mondiale

1. Nella schermata di standby, selezionare , quindi toccare  **Utilità**.
2. Selezionare **Fusi orari**.
3. Toccare l'icona , seguita da **Aggiungi città**. Avviare la ricerca della città.

PC SYNC

È possibile sincronizzare il computer con il telefono per essere sicuri che dettagli e impegni corrispondano, ma anche per avere un archivio di riserva in cui conservare i dati.

Installazione di LG PC Suite sul computer

1. Nella schermata di standby, selezionare , quindi toccare  **Impostazioni**.
2. Selezionare **Connettività**, quindi **Connessione USB**.
3. Toccare **PC suite**.
4. Inserire il CD fornito in dotazione nel computer. Fare clic sul Programma di installazione di LG PC suite visualizzato sullo schermo.
5. Selezionare la lingua preferita per l'esecuzione del programma e fare clic su **OK**.
6. Seguire le istruzioni visualizzate per completare la procedura d'installazione guidata di LG PC Suite.
7. Una volta completata l'installazione, sul desktop comparirà l'icona di LG PC Suite.

Connessione del telefono e del computer

1. Collegare il cavo USB al telefono e al computer.
2. Fare doppio clic sull'**icona di LG PC Suite** sul desktop.
3. Fare clic su **Procedura guidata di connessione**, quindi su **USB**.
4. Fare clic su **Avanti**, quindi nuovamente su **Avanti** e poi su **Fine**. Adesso il telefono e il computer sono connessi.

Backup e ripristino dei dati memorizzati sul telefono

1. Collegare il telefono al computer come descritto sopra.
2. Fare clic sull'**icona Backup** e selezionare **Backup** o **Ripristino**.
3. Selezionare i contenuti che si desidera archiviare o ripristinare. Selezionare la posizione in cui archiviare i dati o da cui ripristinare i dati. Fare clic su **OK**.
4. Viene eseguita l'archiviazione dei dati.

Visualizzazione dei file del telefono sul computer

1. Collegare il telefono al computer come descritto sopra.
2. Fare clic sull'icona **Rubrica**.
3. Tutti i documenti, contenuti flash, immagini, suoni e video memorizzati sul telefono vengono visualizzati sullo schermo nella cartella del telefono LG.

Visualizzare i contenuti del telefono sul computer facilita l'organizzazione dei file e dei documenti e permette di rimuovere il contenuto non più necessario.

Sincronizzazione dei contatti

1. Collegare il telefono al computer.
2. Fare clic sull'icona **Contatti**.
3. A questo punto il computer importa e visualizza tutti i contatti memorizzati sulla scheda SIM e sul telefonino.
4. Fare clic su **File**, quindi su **Salva**. Ora, è possibile selezionare la posizione in cui salvare i propri contatti.



Per copiare i contatti salvati nella scheda SIM, fare clic sulla cartella della scheda SIM a sinistra dello schermo del computer. Selezionare Modifica nella parte superiore dello schermo, quindi Seleziona tutto. Fare clic sui contatti con il tasto destro del mouse e selezionare Salva in rubrica. A questo punto, fare clic sulla cartella Telefono a sinistra dello schermo per visualizzare tutti i numeri dei contatti.

Sincronizzazione dei messaggi

1. Collegare il telefono al computer.
2. Fare clic sull'icona **Messaggi**.
3. Tutti i messaggi salvati sul computer e sul telefono vengono visualizzati in cartelle sullo schermo.
4. Utilizzare la barra degli strumenti sulla parte superiore dello schermo per modificare e riordinare i messaggi.

Uso del telefono come periferica archiviazione di Massa

Il telefono può essere utilizzato come periferica di archiviazione solo a condizione che sia dotato di una scheda di memoria.

1. Scollegare il telefono dal computer.
2. Nella schermata di standby, selezionare , quindi toccare  **Impostazioni**.
3. Selezionare **Connettività**, quindi **Modalità connessione USB**.

4. Toccare **Memoria di massa**.
5. Collegare il telefono al computer. Viene visualizzato il messaggio: **Connessione come memoria di massa...** seguito da **Connesso in mod. mem. di massa**. Non scollegare durante il trasferimento.
6. A questo punto tutti i file memorizzati sul telefono vengono automaticamente salvati sul disco rigido del computer.

Per avviare la modalità Memoria di massa, è necessario che il telefono sia scollegato dal computer.

La modalità Memoria di massa copia soltanto il contenuto salvato sulla scheda di memoria e non nella memoria del telefono. Per trasferire il contenuto dalla memoria del telefono (ad esempio i contatti) al computer, è necessario eseguire la sincronizzazione con PC Sync.

Uso di iSync

Installare il file di configurazione di plugin iSync tra PC Macintosh e telefono tramite Bluetooth o USB. Utilizzare il programma KF900.pkg fornito sul CD.

Per eseguire la sincronizzazione tramite Bluetooth, è necessario configurare l'associazione tra PC Macintosh e telefono. Se si desidera eseguire la configurazione USB, selezionare il menu **iSync** nella modalità di connessione USB.

Registrazione DivX VOD

Installare DivX Converter incluso nello stesso CD del software PC Sync.

Una volta installato, selezionare DivX dalla scheda Programmi del computer, quindi selezionare DivX Converter e poi Converter.

In tal modo verrà aperta l'applicazione Convertitore. Utilizzare le frecce a disposizione per impostare il formato di conversione su Mobile. Facendo clic con il pulsante destro del mouse nella finestra dell'applicazione e selezionando Preferenze, è possibile modificare la posizione in cui i file convertiti vengono salvati.



Per convertire i file, basta trascinare i file nell'applicazione per avviare l'analisi iniziale. In seguito, selezionare Converti per avviare il processo. Al termine, viene visualizzato un messaggio che avvisa del completamento della conversione. Il file convertito può quindi essere trasferito sul telefono, utilizzando la funzionalità Memoria di massa (vedere a pagina 79 per maggiori dettagli) o caricando i contenuti mediante il software PC Sync.

IL WEB

Internet

Il browser consente di accedere a un meraviglioso e colorato mondo di musica, notizie, sport, giochi e caricare molto altro, direttamente sul vostro telefono cellulare. Ovunque e in ogni momento. E' possibile muovere diagonalmente le dita sulla pagina per effettuare zoom in e zoom out.



Accesso al Web

1. Nella schermata di standby, selezionare , quindi toccare  **Utilità** e scegliere **Internet**.
2. Per accedere direttamente alla homepage del browser, selezionare Homepage. In alternativa, selezionare Inserisci indirizzo e digitare l'URL desiderato, seguito da Connetti.

Quando si effettua la connessione a questo servizio e si scarica del contenuto, viene applicato un costo aggiuntivo. Verificare le tariffe in base al proprio provider di servizi di rete.

Aggiunta e accesso ai segnalibri

Per accedere in modo semplice e rapido ai siti Web preferiti, è possibile aggiungere segnalibri e salvare le pagine Web.

1. Nella schermata di standby, selezionare , quindi toccare  **Utilità** e scegliere **Internet**.
2. Selezionare Preferiti. Sul display viene visualizzato un elenco di segnalibri.
3. Per aggiungere un nuovo segnalibro, toccare **Aggiungi preferito**. Immettere un nome per il segnalibro seguito dall'URL.
4. Toccare **Salva**. È ora possibile visualizzare il segnalibro nell'elenco dei preferiti.
5. Per accedere al segnalibro, è sufficiente toccarlo, quindi toccare Connetti. In tal modo viene effettuata la connessione alla pagina Web a esso collegata.



Utilizzo di RSS Reader

RSS (Really Simple Syndication) è una gamma di formati feed Web utilizzata per pubblicare contenuti aggiornati frequentemente come commenti di un blog, titoli di notizie o previsioni meteo. Un documento RSS, denominato feed, feed Web o canale, contiene o un riepilogo dei contenuti di un sito Web associato o tutti i testi. RSS consente agli utenti di seguire automaticamente gli aggiornamenti dei siti Web preferiti, un modo più semplice rispetto all'aggiornamento manuale. Per abbonarsi a un feed, è sufficiente che l'utente immetta il link del feed nel reader o faccia clic sull'icona RSS di un browser, avviando così la procedura di iscrizione. Il reader controlla che l'utente iscritto riceva regolarmente i nuovi contenuti, scaricando automaticamente tutti gli aggiornamenti disponibili.



Salvataggio di una pagina

1. Accedere alla pagina Web desiderata nel modo sopra descritto.
2. Toccare  e selezionare **Salva questa pagina**.
3. Assegnare un nome alla pagina Web, in modo da consentirne una semplice individuazione.
4. Toccare **Salva**.



Accesso alla pagina salvata

1. Nella schermata di standby, selezionare , quindi toccare  **Utilità** e scegliere **Internet**.
2. Selezionare **Pagine salvate**.
3. Selezionare la pagina richiesta per aprirla.

Visualizzazione della cronologia browser

1. Nella schermata di standby, selezionare , quindi toccare  **Utilità** e scegliere **Internet**. Selezionare **Cronologia**.
2. Viene visualizzato un elenco delle ultime pagine Web visitate. Per accedere a una di queste pagine, è sufficiente selezionare la pagina desiderata e toccare **Connetti**.

Modifica delle impostazioni del browser Web

1. Nella schermata di standby, selezionare , quindi toccare  **Utilità** e scegliere **Internet**.
Selezionare **Impostazioni**.
2. È possibile scegliere di modificare profili, aspetto, cache, cookie, codici di sicurezza oppure, per ripristinare tutte le impostazioni, selezionare **Ripristino totale**.
3. È possibile attivare o disattivare queste impostazioni toccando semplicemente l'icona.

Utilizzo del telefono come modem

Il dispositivo KF900 può essere utilizzato come modem per il PC, consentendo l'accesso alla posta elettronica e a Internet anche quando non è possibile effettuare la connessione cablata. È possibile utilizzare il cavo USB o il Bluetooth.

Uso del cavo USB:

1. Verificare che sul PC sia installata l'applicazione LG PC Suite.
2. Collegare il dispositivo KF900 al PC mediante il cavo USB e avviare il software LG PC Suite.
3. Fare clic su **Comunicazione** sul PC. Quindi, fare clic su Impostazioni e selezionare Modem.

4. Scegliere Modem USB mobile LG e selezionare OK. Viene visualizzata la schermata corrispondente.
5. Fare clic su **Connetti** per collegare il PC mediante il dispositivo KF900.

Per ulteriori informazioni sulla sincronizzazione mediante l'applicazione LG PC Suite, vedere a pagina 80.

Uso di Bluetooth

1. Verificare che Bluetooth sia attivato e visibile per il PC e il dispositivo KF900.
2. Associare il PC e il dispositivo KF900 in modo che venga richiesta una passcode per la connessione.
3. Per creare una connessione Bluetooth attiva, utilizzare la procedura guidata di connessione disponibile nell'applicazione LG PC Suite.
4. Fare clic su **Comunicazione** sul PC. Quindi, fare clic su Impostazioni.
5. Fare clic su **Modem**.
6. Scegliere Modem standard su collegamento Bluetooth e fare clic su OK. Viene visualizzata la schermata corrispondente.
7. Fare clic su **Connetti** per collegare il PC mediante il dispositivo KF900.



Per ulteriori informazioni sul collegamento tramite Bluetooth, vedere a pagina 89.

IMPOSTAZIONI

All'interno di questa cartella, è possibile personalizzare le impostazioni per il dispositivo KF900.

Per informazioni sulle impostazioni di chiamata, vedere a pagina 29.

Modifica delle impostazioni dello schermo

1. Toccare , quindi scegliere 
Impostazioni.
2. Toccare **Display**, quindi scegliere tra le seguenti opzioni:
 - **Sfondo**: Consente di scegliere il tema per la schermata di standby.
 - **Menu**: Consente di visualizzare il menu in standby.
 - **Numeri**: Consente di regolare la dimensione e il colore del numero.
 - **Carattere**: Consente di regolare la dimensione del carattere.

Se la retroilluminazione rimane accesa per un periodo di tempo prolungato, la batteria si consuma più rapidamente e potrebbe essere necessario caricare il telefono più spesso.



- **Illuminazione**: Consente di scegliere per quanto tempo si desidera che la retroilluminazione resti attiva.

- **Luminosità**: Consente di regolare la luminosità dello schermo.
 - **Tem**: Consente di modificare rapidamente l'aspetto della schermata.
 - **Testo di benvenuto**: Scegliere Sì o No e digitare il testo di benvenuto.
3. Toccare **Salva** per salvare le impostazioni.

Personalizzazione profilo

È possibile modificare in modo rapido il proprio profilo nella schermata di standby. Toccare semplicemente la barra di riepilogo dello stato e toccare la scheda Profili.

Il menu delle impostazioni consente di personalizzare le impostazioni di ogni profilo.

1. Premere , quindi scegliere 
Impostazioni.
2. Toccare **Profili** e scegliere il profilo che si desidera modificare.
3. A questo punto, è possibile modificare tutte le opzioni relative ai suoni e agli avvisi disponibili nell'elenco, incluse le impostazioni per suoneria schermo, chiamate/videochiamate, volume, avvisi messaggi, suoni del display e altro.

Modifica delle impostazioni del telefono

È possibile personalizzare il dispositivo KF900 in base alle proprie esigenze.

Per scorrere un elenco di opzioni, toccare l'ultima voce visibile e far scorrere il dito verso l'alto sullo schermo. L'elenco scorrerà verso l'alto, visualizzando altre voci.

1. Toccare , quindi scegliere  **Impostazioni**.
2. Toccare **Telefono** e scegliere una delle opzioni elencate di seguito.
 - **Data e ora:** Consente di regolare le impostazioni per data e ora o di scegliere l'aggiornamento automatico dell'ora quando si è in viaggio o quando è in vigore l'ora legale.
 - **Risparmio energetico:** Consente di attivare o disattivare le impostazioni predefinite o di utilizzare la modalità automatica.
 - **Lingue:** Consente di modificare la lingua del display del dispositivo KF900.
 - **Blocco tastiera automatico:** Consente di bloccare automaticamente la tastiera nella schermata di standby.
 - **Sicurezza:** Consente di modificare le impostazioni di sicurezza, inclusi i codici PIN e il blocco telefono.

- **Stato memoria:** Per ulteriori informazioni, vedere Uso dello stato memoria a pagina 88.
- **Ripristina impostazioni:** Consente di ripristinare tutte le impostazioni predefinite di fabbrica.
- **Informazioni:** Consente di visualizzare le informazioni tecniche del dispositivo KF900.

Modifica delle impostazioni della tastiera

È possibile modificare le impostazioni della tastiera. Toccare  e quindi scegliere **Touchscreen**.

- **Feedback:** Consente di modificare il tipo di sfioramento come ad esempio Vibrazione, Tono, Vibrazione e Tono.
- **Tono:** Consente di modificare il tono quando si tocca lo schermo.
- **Volume tono:** Consente di controllare il volume del tono.
- **Tipo vibrazione:** Consente di modificare il tipo di vibrazione
- **Livello vibrazione:** Consente di controllare l'intensità della vibrazione.

Modifica delle impostazioni di connettività

Le impostazioni di connettività sono già state impostate dall'operatore di rete ed è possibile utilizzare il telefono immediatamente. In caso si desideri modificare alcune impostazioni, usare questo menu.

Toccare , quindi  **Impostazioni**.
Toccare **Connettività**.

- **Rete:** Il dispositivo KF900 effettua la connessione automatica alla rete preferita.
Per modificare le impostazioni di rete, usare questo menu.
- **Profili Internet:** Consente di impostare i profili di connessione a Internet.
- **Punto di accesso:** L'operatore di rete ha già salvato queste informazioni. È possibile aggiungere un nuovo punto di accesso mediante questo menu.
- **Conn. dati pacchetto:** Consente di impostare la connessione dei dati pacchetto.
- **Connessione USB:** Consente di scegliere la PC suite e di sincronizzare il dispositivo KF900 mediante il software LG PC Suite per copiare i file dal telefono.
Se si utilizza Sincr. musica con Windows Media Player, selezionare Sincr. musica nel menu. Sincr. musica è disponibile solo per i contenuti musicali. Se si desidera eseguire la sincronizzazione con una

memoria esterna, è possibile utilizzare come memorizzazione primaria la memoria esterna. Se si desidera eseguire la sincronizzazione con una memoria interna, è possibile utilizzare come memorizzazione primaria la memoria interna.

- Scegliere PictBridge per stampare i dati del menu Personale. Chiedi sempre significa che il menu consente sempre di scegliere il tipo di connessione USB
- **TV out:** Scegliere **PAL** o **NTSC** per collegare il dispositivo KF900 a una TV.
 - **Servizio sincr.:** La funzione Server Sync consente di sincronizzare i dati presenti in un telefono e i dati presenti su un server, ad esempio contatti, voci di agenda, voci di attività e memo tramite una rete wireless.
 - **Streaming:** L'operatore di rete ha già salvato queste informazioni. Se si desidera, è possibile modificarle.
 - **Registrazione Divx VOD:** consente di installare il convertitore DivX fornito in dotazione con lo stesso CD in cui è presente il software PC Sync.
Una volta installato, selezionare DivX dalla scheda Programmi del computer, quindi selezionare DivX Converter e poi Converter.

Il cavo di uscita TV deve essere acquistato separatamente.

- **INFORMAZIONI SUI VIDEO DIVX:** DivX® è un formato video digitale creato da DivX, Inc. Questo telefono è un dispositivo ufficiale certificato DivX in grado di riprodurre video DivX.
- **INFORMAZIONI SUI VIDEO DIVX SU RICHIESTA:** Affinché questo telefono certificato DivX® possa riprodurre contenuti Video-on-Demand (VOD) DivX deve essere registrato come DivX. Innanzitutto, è necessario generare il codice di registrazione VOD DivX per il dispositivo, quindi inviarlo durante il processo di registrazione. [Importante: il contenuto VOD DivX è protetto da un sistema DRM (Digital Rights Management) DivX che limita la riproduzione sui dispositivi dotati di certificazione DivX registrati. Se l'utente prova a riprodurre il contenuto VOD DivX non autorizzato per il dispositivo utilizzato, viene visualizzato il messaggio "Errore autorizzazione" e il contenuto non viene riprodotto]. Ulteriori informazioni sono disponibili all'indirizzo www.divx.com/vod.

Uso dello stato memoria

Il dispositivo KF900 dispone di tre memorie: quella del telefono, la scheda SIM e una scheda di memoria esterna (potrebbe essere necessario acquistarla separatamente).



È possibile utilizzare Stato memoria per stabilire la memoria da utilizzare e visualizzare lo spazio in essa disponibile.

Toccare , seguito da  **Impostazioni**. Selezionare **Impostazioni telefono**, quindi **Memoria**.

- **Totale:** Consente di visualizzare la memoria disponibile sul dispositivo KF900 per le applicazioni Java, Immagini, Audio, Video, Flash, MMS, E-mail e altro.
- **Dati personali:** Consente di visualizzare la memoria disponibile sul telefono per le voci SMS, Contatti, Calendario, Elenco Attività, Appunti, Allarme, Registro chiamate, Bookmark e Varie.
- **Memoria SIM:** Consente di visualizzare la memoria disponibile sulla scheda SIM.
- **Memoria esterna:** Consente di visualizzare la memoria disponibile sulla scheda di memoria esterna (potrebbe essere necessario acquistarla separatamente).
- **Memoria principale:** Consente di scegliere la posizione in cui salvare gli elementi desiderati.

Per informazioni su come installare la scheda di memoria, vedere a pagina 17.

Attivazione “Modalità volo”

Attivare la modalità volo selezionando , quindi  **Impostazioni**. Toccare **Profili** e scegliere **Modalità volo**.

Quando la modalità volo è attiva, non è possibile effettuare chiamate, collegarsi a Internet, inviare messaggi o usare il Bluetooth.

Invio e ricezione di file mediante Bluetooth

Il Bluetooth consente di inviare e ricevere file in modo semplice e rapido senza la necessità di un collegamento cablato. È possibile inoltre effettuare il collegamento a un auricolare Bluetooth per effettuare e ricevere chiamate.

Per inviare un file:

1. Aprire il file che si desidera inviare, normalmente una foto, un video o un file musicale.
2. Toccare  e scegliere **Invia**. Scegliere **Bluetooth**.
3. Se è già stato associato a un dispositivo Bluetooth, il dispositivo KF900 non effettuerà la ricerca automatica di altri Bluetooth. Il dispositivo KF900 effettua la ricerca degli altri dispositivi abilitati Bluetooth raggiungibili.



4. Scegliere il dispositivo a cui si desidera inviare il file e toccare **Seleziona**.
5. Il file viene inviato.

Per verificare che il file sia stato inviato correttamente, controllare la barra di avanzamento.

Per ricevere un file:

1. Per ricevere file, Bluetooth deve essere **attivato** e **visibile**. Per ulteriori informazioni, vedere la sezione relativa alla modifica delle impostazioni Bluetooth di seguito.
2. Un messaggio richiede di accettare il file dal mittente. Toccare **Sì** per ricevere il file.
3. Verrà visualizzata la posizione in cui il file è stato salvato; è possibile scegliere una delle seguenti opzioni: **Mostra** o **Utilizza come sfondo**. I file verranno solitamente salvati nella cartella appropriata dell'album multimediale.

Modifica delle impostazioni relative al Bluetooth:

1. Toccare  e scegliere  **Impostazioni**.
2. Scegliere **Bluetooth**, quindi toccare  e scegliere **Impostazioni**. Sono disponibili le seguenti opzioni:
 - **Visibilità dispositivo:** È possibile scegliere tra **Visibile**, **Visibile per 1 minuto** o **Nascosto**.
 - **Nome dispositivo:** Immettere un nome per il dispositivo KF900.
 - **Servizi supportati:** Consente di scegliere come utilizzare il Bluetooth in associazione a diversi servizi.
 - **Modalità Sim remota:** SI / NO.
 - **Indirizzo:** Consente di visualizzare l'indirizzo del dispositivo Bluetooth.

Associazione con un altro dispositivo Bluetooth

Associando il dispositivo KF900 con un altro dispositivo, è possibile impostare una connessione protetta da passcode, per garantire la sicurezza dell'operazione di associazione.

1. Verificare che il dispositivo Bluetooth sia **attivo e visibile**. È possibile modificare la visibilità nel menu **Impostazioni**.
2. Toccare **Cerca**.

3. Il dispositivo KF900 inizia la ricerca dei dispositivi visibili. Al termine della ricerca, sul display viene visualizzato **Aggiorna**.
4. Scegliere il dispositivo a cui si desidera associare il proprio, immettere la passcode e toccare **OK**.
5. Il telefono si connette al dispositivo selezionato, su cui è necessario immettere la stessa passcode.
6. La connessione Bluetooth protetta da passcode è ora disponibile.

Uso di un auricolare Bluetooth

1. Verificare che il dispositivo Bluetooth sia **attivo e visibile**.
2. Per attivare la modalità di associazione sull'auricolare ed associarlo a un altro dispositivo, seguire le istruzioni fornite con l'auricolare.
3. Toccare **Chiedi sempre** o **Consenti senza chiedere** e toccare **SI** per effettuare subito la connessione: il dispositivo KF900 passerà automaticamente al profilo auricolare.

Vedere a pagina 30 per ulteriori informazioni sul modo risposta BT, per controllare la modalità di risposta alle chiamate in entrata quando è collegato un auricolare Bluetooth.

WIFI

Wireless Manager consente di gestire le connessioni Internet e Wi-Fi. Consente di connettere il telefono alle reti wireless locali o di accedere a Internet in modalità wireless. Wi-Fi è più rapido e ha un raggio di azione più ampio rispetto alla tecnologia wireless Bluetooth.

Il dispositivo KF900 supporta la codifica WEP, WPA-PSK/2, ma non la codifica EAP, WPS. Se l'amministratore di rete o il provider di servizi Wi-Fi imposta la codifica per proteggere la rete, inserire la chiave nella finestra a comparsa. Se la codifica non è impostata, questa finestra a comparsa non viene visualizzata. Se non si conosce la chiave, richiederla all'amministratore di rete o al provider di servizi Wi-Fi.

ACCESSORI

Di seguito, sono riportati gli accessori forniti in dotazione con il dispositivo KF90.

Caricabatterie



Cavo dati e CD

Consente di connettere e sincronizzare il dispositivo KF900 con il PC.



Batteria



Guida per l'utente

Contiene ulteriori informazioni sul dispositivo KF900.



Auricolare stereo



- Si raccomanda di utilizzare solo accessori opzionali prodotti da LG.
- L'uso di accessori non autorizzati potrebbe rendere nulla la garanzia.
- Gli accessori sono diversi a seconda dei Paesi; per ulteriori informazioni rivolgersi al proprio agente o società di assistenza regionale.

Tutti gli accessori contenuti nella confezione di vendita sono opzionali e possono variare a discrezione di LG Electronics e delle esigenze di mercato.

SERVIZIO DI RETE

Il telefono wireless descritto in questa guida è approvato per l'uso sulle reti GSM 850, E-GSM 900, DCS 1800, PCS 1900 e W-CDMA.

Diverse funzioni descritte in questa guida sono denominate Servizi di rete. Questi servizi speciali possono essere stabiliti con il proprio gestore del servizio wireless.

Prima di poter utilizzare i servizi di rete, è necessario abbonarsi a essi tramite il gestore del servizio e ottenere le istruzioni per l'uso.

DATI TECNICI

Generale

Nome del prodotto : KF900

Sistema : GSM 850 / E-GSM 900 / DCS 1800 / PCS 1900 / W-CDMA

Temperature di utilizzo

Max. : +55°C (Utilizzo normale)
+45°C (batteria in carica)

Min : -10°C

RISOLUZIONE DEI PROBLEMI

Questo capitolo descrive alcuni problemi che potrebbero verificarsi durante l'uso del telefonino. Alcuni di questi richiedono l'intervento da parte del provider dei servizi ma la maggior parte possono essere risolti facilmente dall'utente.

Messaggio	Possibili cause	Possibili misure correttive
Errore SIM	Non vi è alcuna scheda SIM inserita nel telefonino oppure è stata inserita in modo errato.	Accertarsi che la scheda SIM sia inserita in modo corretto.
Nessuna connessione alla rete	Segnale debole Fuori dalla portata della rete GSM	Spostarsi verso una finestra o in uno spazio aperto. Controllare la mappa di copertura del gestore del servizio.
I codici non corrispondono	Quando si desidera modificare il codice di sicurezza, è necessario confermare il nuovo codice inserendolo di nuovo. In questo caso, i due codici non corrispondono.	Rivolgersi al proprio gestore di servizi.
Impossibile impostare la funzione	Non supportata dal gestore dei servizi o è necessario eseguire la registrazione	Rivolgersi al proprio gestore di servizi.
Chiamate non disponibili	Errore di composizione Nuova scheda SIM inserita limite di ricarica raggiunto	Nuova rete non autorizzata. Ricercare nuove restrizioni. Rivolgersi al gestore di servizi o ripristinare il limite con PIN 2.
Impossibile accendere il telefonino	Tasti Sì/No premuti troppo brevemente Batteria scarica Contatti della batteria sporchi	Premere i tasti Sì/No per almeno due secondi. Caricare la batteria. Controllare l'indicatore di ricarica sul display. Pulire i contatti.

Messaggio	Possibili cause	Possibili misure correttive
Errore di ricarica	Batteria esaurita Temperatura fuori dall'intervallo consigliato	Caricare la batteria. Accertarsi che la temperatura ambiente sia corretta, attendere ed eseguire nuovamente la ricarica.
	Problema di contatto	Verificare l'alimentazione e il collegamento al telefonino. Controllare i contatti della batteria e pulirli se necessario.
	Nessuna alimentazione di rete Caricabatterie difettoso	Collegare il telefonino a un'altra presa o controllare il voltaggio. Se il caricabatterie non si scalda, sostituirlo.
	Caricabatterie errato Batteria difettosa	Utilizzare solo accessori LG originali. Sostituire la batteria.
La connessione del telefonino alla rete è interrotta	Segnale troppo debole	La connessione a un altro gestore di servizi è automatica.
Numero non valido	La funzione Numero fisso è attiva.	Controllare le impostazioni.

Declaration of Conformity



Suppliers Details

Name

LG Electronics Inc

Address

LG Electronics Inc, LG Twin Towers 20,
Yeouido-dong, Yeongdeungpo-gu, Seoul, Korea 150-721

Product Details

Product Name

GSM 850 / E-GSM 900 / DCS 1800 / PCS 1900 / W-CDMA Terminal Equipment

Model Name

KF900

Trade Name

LG



Applicable Standards Details

R&TTE Directive 1999/5/EC

EN 301 489-01 V1.6.1, EN 301 489-07 v1.3.1, EN 301 489-17 v1.2.1, EN 301 489-24 V1.3.1
EN 301 511 V9.0.2
EN 301 908-1 V3.2.1 EN 301 908-2 V3.2.1
EN 50360/EN 50361:2001
EN 60950-1 : 2001
EN 300 328 V1.7.1

Supplementary Information

The conformity to above standards is verified by the following Notified Body(BABT)

BABT, Balfour House, Churchfield Road, Walton-on-Thames, Surrey, KT12 2TD, United Kingdom
Notified Body Identification Number : 0168

Declaration

I hereby declare under our sole responsibility that the product mentioned above to which this declaration relates complies with the above mentioned standards and Directives

Name Issued Date

Seung Hyoun, Ji / Director 15. Oct. 2008

LG Electronics Inc, Amsterdam Office
Veluwezoom 15, 1327 AE Almere, The Netherlands
Tel : +31 - 36- 547 - 8940, e-mail : seokim @ lge.com

Signature of representative

PRADA PHONE BY LG

FRONT VIEW

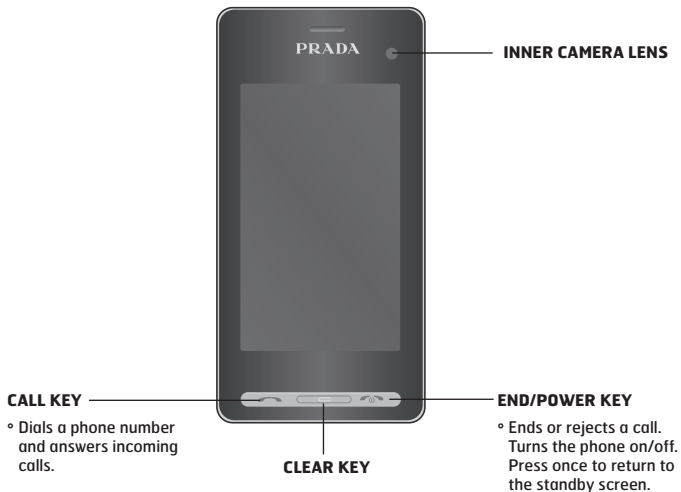

SIDE VIEW

SIDE KEYS

- **When the screen is idle** : volume of key tone.
- **During a call**: volume of the earpiece.

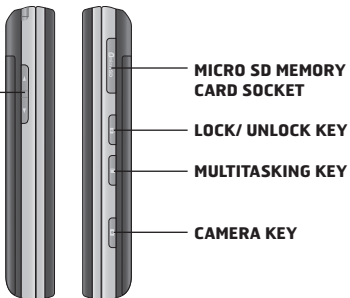

REAR VIEW

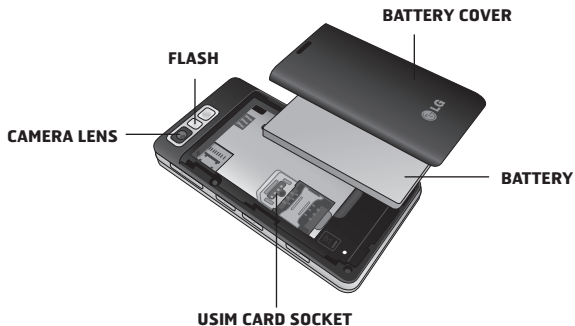

KEYPAD INFORMATION

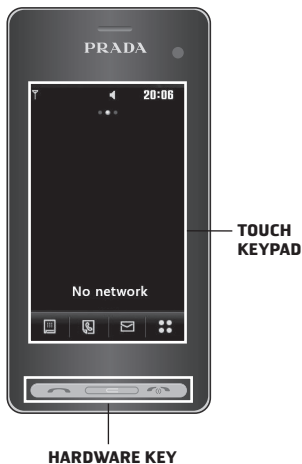

- There's no need to press too hard, the touchscreen is sensitive enough to pick up on a light yet firm touch.
- Use the tip of your finger to touch the option you require. Be careful not to touch any other keys around it.
- When the screen light is off, press the Unlock/Lock key on the right hand side to restore the home screen.
- Don't cover the phone with a case or cover as the touchscreen will not work with any material covering it.

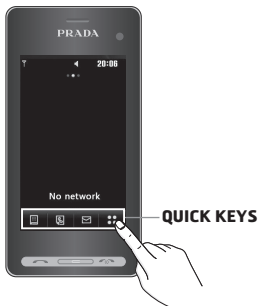

OPEN VIEW

**CLEAR KEY**

- Clears a character with each press. Hold the key down to clear all input.

ENTER KEY**SYMBOL KEY**

- Enters symbolic character.

CHANGE THE TEXT MODE
(Capital/ Small)





ALPHA NUMERIC KEYS**SPACE KEY**

- Use to enter space while editing.

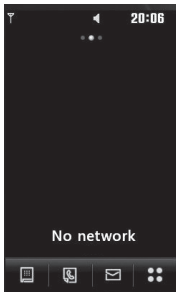
DISPLAY INFORMATION

HOME SCREEN



ICON	DESCRIPTION
	Touch to bring up the touch dialing pad to make a call. Input the number as you would using a normal key pad and touch Call or press the  hard key.
	Touch to open your Contacts menu. To search for the number you want to call enter the name of the contact using the touchpad. You can also create new contacts and edit existing ones.
	Touch to access Messaging options menu. From here you can create a new SMS.
	Touch to open the full Top menu which is separated into four sub-menus. Touch each sub-menu's vertical tab to view further options.

INSTALLING THE USIM AND BATTERY

1. Remove the battery cover

Press and hold down the battery release button at the top of the phone and lift off the battery cover.



2. Remove the battery

Hold the top edge of the battery and lift it from the battery compartment using the battery cover.



3. Install the USIM card

Slide the USIM card into the USIM card holder. Make sure that the gold contact area on the card is facing downwards. To remove the USIM card, pull it gently in the opposite direction.



4. Install the battery

Insert the top of the battery first into the top edge of the battery compartment. Ensure that the battery contacts align with the terminals on the phone. Press down the bottom of the battery until it clips into place.



5. REPLACE THE COVER

Place the cover over the battery and slide up into position.

6. Charging your phone

Slide back the cover of the charger socket on the side of your KF900. Insert the charger and plug into a mains electricity socket. Your KF900 will need to be charged until a message reading "Battery full" appears on screen.



MEMORY CARD

Installing a memory card



You can expand the memory space available on your phone using a memory card.

1. Remove the battery cover.
2. Slide the memory card into the slot at the top, until it clicks into place. Make sure that the gold contact area is facing downwards.



Formatting the memory card

Your memory card may already be formatted. If your card isn't already formatted, you will need to do so before you can begin using it.

1. From the standby screen select , then touch  **Setting** and choose **Phone settings**.
2. Touch **Memory manager** then chose **External memory**.
3. Touch **Format** and then confirm your choice.
4. Enter the password, if one is set, and your card will be formatted and ready to use.

CAMERA

Taking a quick photo

1. Press the  key on the right side of the phone.
2. The viewfinder will appear on screen.
3. Holding the phone horizontally, point the lens towards the subject of the photo.
4. Slightly press the capture button, a focus box will appear in the centre of the viewfinder screen.
5. Position the phone so you can see the subject of your photo in the focus box.
6. When the focus box turns green and the tone sounds the camera has focused on your subject.
7. Press the capture button fully.

After you've taken your photo



Your captured photo will appear on screen. The name of the image runs along the bottom of the screen together with five icons down the right side.



-  Go to gallery of pictures directly.
-  Touch to send the photo as a message, e-mail or Bluetooth.
-  Touch to edit the image by using various tools.
-  Touch to set the picture you have taken as Wallpaper.
-  Touch to delete the photo you have just taken and confirm by touching **Yes**. The viewfinder will reappear.
-  Touch to take another photo straightaway. Your current photo will be saved.

VIDEO CAMERA







Shooting a quick video

1. Touch **Video camera** in Entertainment tab.
2. The video camera's viewfinder will appear on screen.
3. Holding the phone horizontally, point the lens towards the subject of the video.
4. Press the capture button once to start recording.
5. **REC** will appear at the top of the viewfinder and a timer at the bottom showing the length of your video.
6. To pause the video touch  and resume by selecting .
7. Touch  on screen or press the capture button a second time to stop recording.

After you've shot your video

A still image representing your captured video will appear on screen. The name of the video runs along the bottom of the screen together with five icons down the right side.



-  Touch to play the video.
-  Touch to send the video as **Message, Email** or by **Bluetooth**.
-  Touch to edit video file.
-  Touch to view a gallery of saved videos.
-  Touch to delete the video you have just made and confirm by touching **Yes**. The viewfinder will reappear.
-  Touch to shoot another video straight away. Your current video will be saved.



LG

GARANZIA

TELEFONIA MOBILE

VALIDITA'

24mesi

Garanzia valida solo per il mercato italiano
Warranty card valid only for the italian market

DICHIARAZIONE DI GARANZIA DEI TELEFONI CELLULARI

La presente Garanzia si intende aggiuntiva e non sostitutiva di ogni altro diritto di cui gode l'acquirente (cliente) del prodotto ed in particolare, non pregiudica in alcun modo i diritti del cliente stabiliti dalla normativa Italiana di attuazione della Direttiva 1999/44/CE.

Le procedure di assistenza ed i servizi aggiuntivi descritti nella presente garanzia, potranno subire delle variazioni che saranno pubblicate nella pagina "politica di assistenza" del sito <http://italy.lgservice.com>.
Inoltre, gli operatori del numero 199 600044 sono a vostra disposizione per qualsiasi ulteriore informazione in merito.

1 • NORME GENERALI

Durata: LG Electronics Italia S.p.A., a norma di quanto stabilito qui di seguito, offre ai propri clienti una garanzia dei prodotti Telefoni Cellulari per un periodo di 24 mesi, a partire dalla data di acquisto e/o di consegna del prodotto.

Territorialità: La presente Garanzia è efficace soltanto per prestazioni in Garanzia da rendersi sul territorio Italiano e riguarda solamente prodotti con il marchio LG commercializzati da LG Electronics Italia S.p.A. sul territorio Italiano.

Validità: Lo scontrino fiscale e/o la fattura di acquisto e/o il DDT di consegna del prodotto al cliente, sono gli unici documenti che danno diritto alle prestazioni oggetto della presente garanzia e dovranno essere esibiti all'atto della richiesta di intervento, insieme al certificato di garanzia originale LG debitamente compilato. LG Electronics Italia S.p.A. si riserva il diritto di rifiutarsi di adempiere alle obbligazioni oggetto della presente garanzia se le informazioni o i dati presenti sui documenti di acquisto e/o consegna prodotto, sono stati alterati o cancellati dopo l'acquisto da parte del cliente o mancano nel momento di richiesta di intervento.

2 • LIMITAZIONI

La presente Garanzia non comprende:

- Controlli periodici o di manutenzione gratuiti oppure il risarcimento dei costi sostenuti per effettuarli.
- Riparazioni o sostituzioni gratuite o rimborso del prezzo di acquisto, relativi a prodotti che presentano malfunzionamenti causati da incuria e/o uso improprio non conforme a quanto dichiarato nel libretto d'uso che accompagna il prodotto all'atto di vendita, o a causa di fulmini, fenomeni atmosferici, sovratensioni e sovracorrenti, insufficiente od irregolare alimentazione elettrica, o uso scorretto o in contraddizione con le misure tecniche e/o di sicurezza richieste nel paese in cui viene utilizzato l'apparecchio ed il risarcimento di eventuali danni generati da tali prodotti.
- Riparazioni o sostituzioni gratuite o rimborso del prezzo di acquisto per rimediare a malfunzionamenti derivanti da installazione del prodotto non conforme rispetto a quanto dichiarato dal manuale d'installazione che accompagna il prodotto e/o causati da interventi o modifiche al prodotto effettuate da centri di assistenza non autorizzati, effettuati senza autorizzazione da parte di LG ed il risarcimento di eventuali danni generati da tali prodotti.
- Risarcimento di danni accidentali o danni susseguenti a smarrimenti, mancato utilizzo del prodotto, danni causati da perdita di informazioni memorizzate dal cliente in qualsiasi forma.
- **Inoltre, il periodo di garanzia della batteria di alimentazione dei Telefoni Cellulari è limitato a 6 mesi dalla data di acquisto e/o di consegna del prodotto.**

3 • CONDIZIONI OFFERTE E PROCEDURA DI ATTIVAZIONE SERVIZIO DI ASSISTENZA

Il cliente in possesso di un telefono cellulare che manifesta un problema tecnico o un guasto (esclusi i prodotti nuovi, trovati danneggiati all'apertura dell'imballo per i quali consultare il punto n.4), attraverso una chiamata al servizio clienti telefonico 199600044, oppure consultando il sito Internet dell'assistenza (<http://italy.lgservice.com>) nella pagina "Servizio clienti-Centri di assistenza", potrà conoscere l'indirizzo del Centro assistenza prodotti Telefonia Cellulare a lui più vicino.

Inoltre, se il cliente lo desidera, chiamando il numero 199600044, potrà parlare con gli operatori del "call center" LG, per avere maggiori informazioni. Il cliente dovrà trasportare il prodotto al più vicino Centro di assistenza autorizzato di prodotti Telefonia Cellulare per richiedere l'intervento.

Il Centro di Assistenza LG valuterà la soluzione da adottare, a seconda dell'entità del difetto presentato dal prodotto e, a seconda della disponibilità, potrà fornire temporaneamente al cliente un telefono di cortesia per la durata dell'intervento.

Se il prodotto presenta un difetto grave, tale che il costo della riparazione sostenuto da LG si avvicina al costo del prodotto, il Centro di assistenza, in accordo con LG, procederà con la sostituzione del prodotto completo, negli altri casi, procederà con la riparazione cambiando le parti difettose.

Nella sostituzione potranno essere impiegati prodotti o parti, identici o con pari caratteristiche.

Nei casi in cui non sia possibile applicare le soluzioni sopra descritte, LG si impegna a rimborsare il prezzo di acquisto al cliente. In questi ultimi casi, LG stabilirà il valore del rimborso tenendo conto dello stato di usura del prodotto.

Il servizio per il cliente è completamente gratuito se il prodotto viene riscontrato difettoso.

Se il prodotto non viene riscontrato difettoso, i costi di manodopera dell'intervento di un eventuale trasporto del prodotto, potranno essere addebitati al cliente stesso da parte del Centro di assistenza.

4 • PRODOTTI NUOVI TROVATI DANNEGGIATI ALL'APERTURA DELL'IMBALLO

I prodotti nuovi che il cliente, alla prima apertura della confezione originale LG, riscontra siano stati danneggiati durante il trasporto oppure siano non funzionanti, non devono essere inviati o portati in riparazione presso i Centri di assistenza. Per la gestione di questi casi, i clienti finali devono rivolgersi al rivenditore che, a seconda del caso, provvederà a fornire al cliente la soluzione più idonea, in accordo con LG Electronics.

ATTENZIONE:

LA GARANZIA NON DEVE ESSERE SPEDITA



Digitally yours

ATTENZIONE: LA GARANZIA NON DEVE ESSERE SPEDITA

**TAGLIANDO DI CONTROLLO
QUALITA' - PREVENDITA**

Garanzia _____
Modello _____
N° Serie _____
IMEI _____

**TAGLIANDO DI CONTROLLO
QUALITA' - PREVENDITA**

Garanzia _____
Modello _____
N° Serie _____
IMEI _____

TIMBRO DEL RIVENDITORE

DATA D'ACQUISTO

MODELLO

N° DI SERIE

TAGLIANDO DI GARANZIA

Garanzia _____
Modello _____
N° Serie _____
IMEI _____
Data d'acquisto _____

TAGLIANDO DI GARANZIA

Garanzia _____
Modello _____
N° Serie _____
IMEI _____
Data d'acquisto _____

TAGLIANDO DI GARANZIA

Garanzia _____
Modello _____
N° Serie _____
IMEI _____
Data d'acquisto _____

SERVIZI AGGIUNTIVI

PROCEDURA DOA: SOSTITUZIONE PRODOTTI CHE RISULTANO DIFETTOSI ENTRO 7 (SETTE) GIORNI DALL'ACQUISTO

Norme e Condizioni procedura DOA Telefoni cellulari:

Il cliente può chiedere la procedura DOA Telefoni cellulari direttamente al proprio rivenditore senza passare tramite i Centri di assistenza tecnica autorizzati. Le richieste di reso di telefoni cellulari DOA possono essere inoltrate direttamente a LG o ai distributori autorizzati LG solamente da negozianti o rivenditori.

Condizioni per DOA

Affinché un apparato LG rientri nella casistica DOA (dead on arrival), l'apparato deve:

- manifestare guasti entro una settimana dalla data di vendita all'utente finale, comprovata da scontrino fiscale o fattura di acquisto ("guasti primo utilizzo"). Specifichiamo che NON esiste alcun limite di tempo di utilizzo del telefono in conversazione per definire un apparato DOA.
- risultare guasto prima della vendita agli utenti finali ("guasti alla prova")Una confezione sarà gestita come DOA solamente se saranno soddisfatte contemporaneamente tutte le seguenti condizioni:
- la confezione resa al negoziante, contenente l'apparato cellulare ed i relativi accessori, dovrà essere quella originale;
- l'IMEI presente sul telefono cellulare dovrà essere identico a quello sulla confezione (cartone);
- la confezione resa, oltre al cellulare, dovrà contenere tutti gli accessori in dotazione nella confezione originale (a titolo di esempio: batteria, carica-batteria, manuale d'uso, adattatore presa di corrente, ...);
- almeno un elemento deve essere non funzionante;
- non devono esserci elementi che pongano il prodotto fuori garanzia (segni di cadute, presenza di acqua, danni provocati da incuria, danni estetici, ecc...);

Modalità di attivazione e costi della procedura DOA Telefoni Cellulari

Il cliente in possesso di un prodotto che rispetti le condizioni descritte nel paragrafo "Condizioni per DOA", dovrà restituirlo al rivenditore, il quale seguirà la procedura DOA Telefonia Cellulare indicatagli da LG Electronics o dal Distributore LG. Una volta ricevuto il prodotto in sostituzione, il rivenditore lo consegnerà al cliente.

Nel caso in cui il rivenditore non voglia fare attendere al cliente finale il tempo necessario per il corretto svolgimento della procedura di reso DOA, potrà anticipare la sostituzione del prodotto con uno nuovo.

I trasporti del prodotto e l'intervento sono per il cliente completamente gratuiti qualora venga riscontrata una difettosità del prodotto restituito al rivenditore. Se invece il prodotto non viene riscontrato difettoso, verrà reso al cliente. In questi casi, il costo del trasporto per la restituzione del prodotto da LG verso il cliente, potrà essere addebitato al cliente stesso, tramite pagamento in contassegno. In questi casi, il cliente rimborserà al rivenditore il costo del pagamento in contassegno.

Per qualsiasi informazione
sui nostri prodotti, sull'assistenza,
sulla nostra Società, e su tutto il mondo LG...

www.lge.it

SERVIZIO CLIENTI

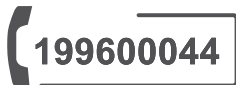

Attivo 24 ore su 24
365 giorni all'anno



LG Electronics S.p.a.
Via dell'Unione Europea, 6
20097 San Donato Milanese (MI)



Egregio Cliente

la ringraziamo per la sua scelta e per la fiducia accordata al nostro marchio.

Le suggeriamo di leggere attentamente questa nota e di ricordare il Numero telefonico che legge ora:

199600044

Questo Numero telefonico, **dedicato esclusivamente alla telefonia cellulare**, le sarà di aiuto per tutte le attività riportate all'interno di queste pagine.

Prenda nota di questo Numero telefonico, segnandolo nella sua agenda, potrebbe essere utile.

199600044



LG

ha pensato di offrirle un servizio che possa affiancarla e supportarla nell'uso quotidiano del telefono cellulare da lei acquistato.

Il Numero telefonico di LG:

199600044

sarà il suo riferimento per tutte le attività qui riportate:

1

Uso e funzionamento del telefono cellulare:

Troverà tutte le indicazioni relative all'uso del suo telefono nel manuale d'uso ma qualora alcune indicazioni non le siano chiare potrà rivolgersi al nostro Numero telefonico.

2

Manutenzione del telefono cellulare:

- Sarà informato dell'indirizzo del Centro di Assistenza più vicino.
- Potrà avere informazioni su:
 - Politica di assistenza tecnica
 - Telefono di cortesia
 - Reso da riparazione del suo telefono cellulare.

3

Suggerimenti:

- Potrà segnalare ogni questione relativa al servizio di supporto per l'uso e funzionamento del telefono cellulare.
- Potrà segnalare ogni inconveniente relativo a cortesia dei Centri di Assistenza, tempi di assistenza, disponibilità del telefono di cortesia, puntualità dei tempi di riparazione.



**Le ricordiamo inoltre che
alcune delle informazioni
fornite dal Numero tele-
fonico sono disponibili nel
nostro sito:**

www.lge.it