

PRADA



PRADA phone by LG / BENUTZERHANDBUCH

PRADA / LG ELECTRONICS INC.

PRADA phone by LG

CE 0168

www.pradaphonebylg.com

P/N : MMBB0320913(1.0)

DEUTSCH
FRANÇAIS
ITALIANO
ENGLISH

Bitte lesen Sie diese Bedienungsanleitung
aufmerksam durch, bevor Sie Ihr
Mobiltelefon benutzen. Bewahren
Sie diese Bedienungsanleitung als
Nachschlagemöglichkeit auf.



Bluetooth QD ID B014644

| KF900 | BENUTZERHANDBUCH

Der Inhalt dieses Handbuchs kann je nach Modell oder Software des Mobiltelefons oder nach Dienstanbieter variieren.



Entsorgung von Altgeräten

1. Wenn dieses Symbol eines durchgestrichenen Abfalleimers auf einem Produkt angebracht ist, unterliegt dieses Produkt der europäischen Richtlinie 2002/96/EC.
2. Alle Elektro- und Elektronik-Altgeräte müssen getrennt vom Hausmüll entsprechend den geltenden Vorschriften entsorgt werden.
3. Durch korrekte Entsorgung des Altgeräts können negative Konsequenzen für die Umwelt und Personen vermieden werden.
4. Genauere Informationen zur Entsorgung des alten Geräts erhalten Sie bei den lokalen Behörden, der Entsorgungseinrichtung oder dem Fachhändler, bei dem Sie das Produkt erworben haben.

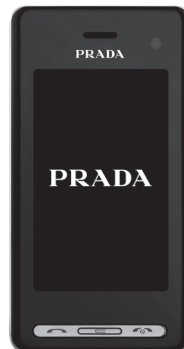

INHALT

Richtlinien für sichere und effiziente Handhabung

Einführung

11 IHR NEUES MOBILTELEFON

12 EINLEGEN DER SIM-KARTE UND DES AKKUS

14 SPEICHERKARTE

Standby-Bildschirm

15 TOUCHSCREEN-TIPPS

ERSTE SCHRITTE

16 ANRUFE

16 Einen Sprachanruf oder Videoanruf tätigen

16 DIE ANZEIGEEINSTELLUNGEN DES WÄHLTASTENFELDES ÄNDERN

17 Mithilfe des Kontaktverzeichnisses anrufen

17 Annehmen oder Abweisen eines Sprachanrufs

18 Lautstärke anpassen

18 Kurzwahl

18 Neuer Anruf

19 Abschalten von MFV-Tönen

19 Anruflisten anzeigen

19 Rufumleitung

20 Anrufsperr

20 Ändern der Rufeinstellung

21 Einstellungen für Videoanruf ändern

22 KONTAKTE

22 Kontakte suchen

22 Neuen Kontakt hinzufügen

23 Kontaktoptionen

23 Eine Gruppe erstellen

24 Kontakteinstellungen ändern

25 Informationen anzeigen

26 NACHRICHTEN

26 Nachrichten

26 Senden von Nachrichten

27 Text eingeben

27 T9-Modus

28 Manueller ABC-Modus

28 QWERTZ-Tastatur

28 Text eingeben

- 28 Texteingabemodus über die Tastatur
- 28 E-Mail vom neuen Konto senden
- 29 E-Mail einrichten
- 29 E-Mail abrufen
- 30 E-Mail-Einstellungen ändern
- 30 Nachrichtenordner
- 31 Nachrichten verwalten
- 31 Vorlagen
- 32 Emoticons
- 32 Einstellungen für Textnachrichten ändern
- 33 Einstellungen für Multimedia-Nachrichten ändern
- 33 Andere Einstellungen ändern

WERDEN SIE SELBST KREATIV

34 KAMERA

- 34 Ein Foto machen
- 34 Nach der Aufnahme
- 35 Der Sucher
- 36 Blitz
- 36 Bildeinstellung wählen
- 36 Eine Serienaufnahme machen
- 37 Panoramaaufnahmen
- 37 Belichtung einstellen
- 38 Erweiterte Einstellungen
- 39 Bildgröße verändern
- 39 Farbton wählen

40 VIDEOKAMERA

- 40 Ein Video aufnehmen
- 40 Nach der Aufnahme
- 41 Der Sucher
- 42 Belichtung einstellen
- 42 Erweiterte Einstellungen
- 43 Video-Bildgröße verändern
- 43 Farbton wählen

44 IHRE FOTOS UND VIDEOS

- 44 Fotos und Videos ansehen
- 44 Fotos mit der ZOOM-Funktion ansehen
- 44 Lautstärke einstellen, wenn Sie ein Video ansehen
- 44 Fotos als Diashow ansehen
- 45 Foto als Hintergrund
- 45 Fotos bearbeiten
- 46 Text zu Fotos hinzufügen

- 46 Effekt zu Fotos hinzufügen
- 47 Fotogröße ändern
- 47 Morphing von Fotos
- 47 Farbakzent zu Fotos hinzufügen
- 48 Farbe der Fotos verändern
- 48 Aufgenommene Videos im Fernseher ansehen
- 48 Video bearbeiten
- 48 Länge des Videos zuschneiden
- 49 Zwei Videos mischen
- 49 Mischen von Fotos und Videos
- 50 Text zu Video hinzufügen
- 50 Foto-Überlagerung
- 50 Sprachaufzeichnung hinzufügen
- 51 Soundtrack zum Video hinzufügen
- 51 Videogeschwindigkeit verändern
- 51 Abdunkelungseffekt hinzufügen

52 MULTIMEDIA

- 52 Bilder
- 52 Fotos senden
- 52 Überprüfen des Speicherstatus
- 53 Töne
- 53 Töne bearbeiten
- 53 Videos
- 53 Videoclip senden
- 54 Spiele und Anwendungen
- 54 Ein Spiel spielen
- 54 Java-Spiel oder Java-Anwendung installieren
- 54 Flash-Inhalte
- 54 SWF-Datei ansehen
- 54 Dokumente
- 54 Datei auf das Mobiltelefon übertragen
- 55 Andere
- 55 Einen Film erstellen
- 56 Musik
- 56 Musiktitel abspielen
- 57 Eine Playlist erstellen

- 57 Playlist löschen
- 57 Radio
- 58 Radiostationen suchen
- 58 Kanäle zurücksetzen
- 58 Radio hören

Browser

59 ORGANIZER

- 59 Hinzufügen eines neuen Termins
- 59 Aufgaben hinzufügen
- 60 Anderen Zugriff zu Aufgaben gewähren
- 60 Datumrechner
- 61 Alarm einstellen
- 61 Notiz hinzufügen
- 61 Sprachmemo
- 62 Ton- und Sprachaufnahme
- 62 Taschenrechner
- 62 Umrechnen von Einheiten
- 63 Stoppuhr verwenden
- 63 Ort zur Weltzeit hinzufügen

ORGANIZER- FUNKTIONEN

64 ORGANIZER- FUNKTIONEN

- 64 Browser
- 64 Zugriff zum Internet
- 64 Lesezeichen hinzufügen
und darauf zugreifen
- 65 RSS-Reader verwenden
- 65 Browsereinstellungen
ändern
- 65 Verwenden des Telefons als
Modem

EINSTELLUNGEN

67 EINSTELLUNGEN

- 67 Bildschirmeinstellungen
ändern
- 67 Profil anpassen
- 68 Telefoneinstellungen
ändern
- 68 Ändern der
Tasteneinstellungen
- 69 Verbindungseinstellungen
ändern

- 70 Speicherverwaltung
- 71 Flugmodus
- 71 Senden und Empfangen
von Dateien über Bluetooth
- 71 Koppeln mit anderen
Bluetooth-Geräten.
- 72 Verwenden von Bluetooth-
Kopfhörern

72 WIFI

73 ZUBEHÖR

74 TECHNISCHE DATEN

Richtlinien für sichere und effiziente Handhabung Die Nichtbeachtung dieser Richtlinien kann gefährlich oder gesetzeswidrig sein.

SICHERHEITSHINWEIS ÜBER DIE EINWIRKUNG ELEKTROMAGNETISCHER ENERGIE IM RADIOFREQUENZBEREICH

Informationen zur Einwirkung elektromagnetischer Felder und zur Spezifischen Absorptionsrate (SAR)

Das Mobiltelefon KF900 entspricht den geltenden Sicherheitsbestimmungen hinsichtlich der Einwirkung elektromagnetischer Felder. Diese Bestimmungen basieren auf wissenschaftlichen Richtlinien, die auch Sicherheitsabstände definieren, um eine gesundheitliche Gefährdung von Personen (unabhängig von Alter und allgemeinem Gesundheitszustand) auszuschließen.

- In den Richtlinien hinsichtlich der Einwirkung elektromagnetischer Felder wird eine Maßeinheit verwendet, die als Spezifische Absorptionsrate bzw. SAR bezeichnet wird. Der SAR-Wert wird mit standardisierten Testmethoden ermittelt, bei denen das Telefon in allen getesteten Frequenzbändern mit der höchsten

zulässigen Sendeleistung betrieben wird.

- Auch wenn Unterschiede zwischen den SAR-Werten verschiedener LG-Telefonmodelle bestehen, entsprechen sie in jedem Fall den geltenden Richtlinien hinsichtlich der Einwirkung elektromagnetischer Felder.
- Der von der Internationalen Kommission für den Schutz vor nichtionisierenden Strahlen (International Commission on Non-Ionizing Radiation Protection, ICNIRP) empfohlene SAR-Grenzwert liegt bei 2 W/kg gemittelt über 10 Gramm Gewebe.
- Der höchste für dieses Telefonmodell mit DASY4 ermittelte SAR-Wert bei Verwendung am Ohr liegt bei 0,208 W/kg (10 g) bzw. 1,55 W/kg (10 g), wenn das Gerät am Körper getragen wird.
- Einige Länder/Regionen haben den vom Institute of Electrical and Electronics Engineers (IEEE) empfohlenen SAR-Grenzwert übernommen. Dieser liegt bei 1,6 W/kg gemittelt über 1 Gramm Gewebe.

PFLEGE UND WARTUNG DES MOBILTELEFONS

> WARNUNG:
Verwenden Sie ausschließlich Akkus, Ladegeräte und Zubehörteile, die für die Verwendung mit diesem Mobiltelefon zugelassen sind. Die Verwendung anderer Teile kann zum Erlöschen der Garantien für dieses Mobiltelefon führen und kann gefährlich sein.

- Öffnen Sie dieses Mobiltelefon nicht. Sollten Reparaturen erforderlich sein, wenden Sie sich an einen qualifizierten Kundendienstmitarbeiter.
 - Bewahren Sie dieses Mobiltelefon nicht in der Nähe elektrischer Geräte auf (z. B. Fernsehgeräte, Radios, PCs).
 - Halten Sie das Mobiltelefon von Wärmequellen wie Heizungen oder Herdplatten fern.
 - Lassen Sie das Mobiltelefon nicht fallen.
 - Setzen Sie das Mobiltelefon keinen starken Erschütterungen oder Stößen aus.
- Schalten Sie das Telefon aus, wenn dies aufgrund von jeweils geltenden Bestimmungen erforderlich ist. Die Beschichtung des Mobiltelefons kann durch Folien, Klebestreifen u. Ä. beschädigt werden.
 - Fassen Sie das Telefon während des Ladevorgangs nicht mit nassen Händen an. Dadurch kann es zu einer schweren Beschädigung des Telefons kommen.
 - Laden Sie das Telefon nicht in der Nähe entflammbarer Materials, da das Telefon heiß werden kann und somit eine Brandgefahr darstellt.
 - Reinigen Sie das Gerät außen mit einem trockenen Tuch (verwenden Sie keine Lösungsmittel wie Benzin, Verdünner oder Alkohol).
 - Legen Sie das Telefon beim Aufladen nicht auf Polstermöbel.
 - Das Telefon sollte in einer gut belüfteten Umgebung aufgeladen werden.
 - Bewahren Sie das Mobiltelefon nicht in oder staubigen Umgebungen auf.
 - Bewahren Sie das Mobiltelefon nicht in der Nähe von Gegenständen mit Magnetstreifen (Kreditkarten, Flugscheine usw.) auf, da andernfalls die auf dem Magnetstreifen gespeicherten Informationen beschädigt werden könnten.

- Berühren Sie das Display nicht mit spitzen oder scharfen Gegenständen; andernfalls kann das Mobiltelefon beschädigt werden.
- Setzen Sie das Mobiltelefon keiner Feuchtigkeit, Luftfeuchtigkeit oder Nässe aus.
- Verwenden Sie Zubehörteile (wie z. B. einen Kopfhörer) immer mit der erforderlichen Sorgfalt. Berühren Sie die Antenne nicht unnötig.
- Verwenden Sie Gerät und Zubehör nicht an Orten mit hoher Luftfeuchtigkeit wie z.B. Swimming-Pools, Gewächshäusern, Solarien oder tropischer Umgebung, andernfalls kann dies zu Beschädigung des Telefons und zum Erlöschen der Garantie führen.

EFFIZIENTE VERWENDUNG DES MOBILTELEFONS

ELEKTRONISCHE GERÄTE

Bei Mobiltelefonen kann es zu Interferenzen kommen, die die Leistung beeinträchtigen können.

- Verwenden Sie das Mobiltelefon nicht unerlaubt in der Nähe medizinischer Geräte. Wenn Sie einen Herzschrittmacher tragen, bewahren Sie das Telefon nicht in der Nähe des Herzschrittmachers (z. B. in der

- Brusttasche) auf.
- Einige Hörhilfen können durch Mobiltelefone beeinträchtigt werden.
- Bei Fernsehgeräten, Radios, PCs usw. können ebenfalls leichte Interferenzen auftreten.

SICHERHEIT IM STRASSENVERKEHR

Erkundigen Sie sich über die jeweils geltenden Gesetze und Bestimmungen über die Verwendung von Mobiltelefonen in Fahrzeugen.

- Benutzen Sie während der Fahrt kein Handtelefon.
- Richten Sie Ihre ganze Aufmerksamkeit auf den Straßenverkehr.
- Verwenden Sie, sofern verfügbar, eine Freisprecheinrichtung.
- Parken Sie ggf. zuerst das Fahrzeug, bevor Sie Anrufe tätigen oder entgegennehmen.
- Elektromagnetische Strahlen können u.U. elektronische Systeme in Ihrem Fahrzeug stören, wie beispielsweise das Autoradio oder Sicherheitssysteme.
- Wenn Sie Musik hören, während Sie unterwegs sind, stellen Sie sicher, dass die Lautstärke auf ein angemessenes Maß eingestellt ist, sodass Sie Ihre Umgebung wahrnehmen. Dies ist vor allem dann wichtig, wenn Sie sich in der Nähe einer Straße befinden.

VERMEIDEN VON HÖRSCHÄDEN

Wenn Sie längere Zeit einem hohen Geräuschpegel ausgesetzt sind, können Hörschäden auftreten. Wir empfehlen deshalb, dass Sie das Telefon beim Ein- und Ausschalten nicht ans Ohr halten. Es empfiehlt sich außerdem, die Lautstärke von Musik und Anrufen auf ein angemessenes Maß einzustellen.

GLASTEILE

Einige Teile Ihres mobilen Geräts bestehen aus Glas. Das Glas kann zerbrechen, wenn Ihr Gerät herunterfällt, oder wenn es einen kräftigen Stoß oder Schlag erfährt. Sollte das Glas zerbrechen, berühren Sie es nicht, und versuchen Sie nicht, es zu entfernen. Verwenden Sie das Gerät erst wieder, wenn das Glas von einem autorisierten Dienstanbieter ersetzt wurde.

SPRENGGEBIETE

Benutzen Sie das Telefon nicht in Sprenggebieten. Beachten Sie die Einschränkungen, und befolgen Sie alle geltenden Vorschriften und Regeln

EXPLOSIONSGEFÄHRDETE ORTE

- Verwenden Sie das Telefon nicht in der Nähe von Kraftstoffen oder Chemikalien.
- Transportieren und lagern Sie keine brennbaren Flüssigkeiten, Gase oder Explosivstoffe im gleichen Raum eines Fahrzeugs, in dem sich auch das Mobiltelefon oder Mobiltelefonzubehör befindet.

IN FLUGZEUGEN

In einem Flugzeug können Mobiltelefone zu Interferenzen führen.

- Schalten Sie daher Ihr Mobiltelefon aus, bevor Sie in ein Flugzeug steigen.
- Verwenden Sie es auch nicht während des Aufenthalts auf dem Flughafengelände, sofern dies nicht ausdrücklich vom Personal erlaubt wurde.

KINDER

Bewahren Sie das Telefon an einem sicheren Platz außerhalb der Reichweite von kleinen Kindern auf. Es enthält Kleinteile, die verschluckt oder eingeatmet werden könnten.

NOTRUF

Notrufe sind möglicherweise nicht in allen Mobilfunknetzen möglich. Verlassen Sie sich daher bei Notrufen nie ausschließlich auf ein Mobiltelefon. Weitere Informationen dazu erhalten Sie von Ihrem Dienstanbieter.

HINWEISE ZUM AKKU UND ZUR PFLEGE DES AKKUS

- Es ist nicht erforderlich, den Akku vor dem Laden vollständig zu entladen. Anders als bei herkömmlichen Akkus tritt bei diesem Akku kein Memory-Effekt auf, der die Leistung vermindert.
 - Verwenden Sie ausschließlich Akkus und Ladegeräte von LG. Ladegeräte von LG sind so ausgelegt, dass die Lebensdauer des Akkus optimiert wird.
 - Öffnen Sie den Akku nicht, und schließen Sie ihn nicht kurz.
 - Achten Sie darauf, dass die Kontakte des Akkus sauber sind.
 - Tauschen Sie den Akku aus, wenn die Leistung nicht mehr zufrieden stellend ist. Ein Akku kann mehrere Hundert Mal aufgeladen werden, bevor er ausgetauscht werden muss.
 - Wenn Sie den Akku längere Zeit nicht verwendet haben, laden Sie ihn erneut auf, um maximale Leistung zu erzielen.
- Setzen Sie das Ladegerät keiner direkten Sonneneinstrahlung oder hoher Luftfeuchtigkeit (wie z. B. in einem Badezimmer) aus.
 - Bewahren Sie den Akku nicht in sehr heißen oder sehr kalten Räumen auf, da dies die Leistung beeinträchtigen kann.
 - Entsorgen Sie unbrauchbar gewordene Akkus gemäß den Anweisungen des Herstellers. Nutzen Sie Recycling, wenn dies möglich ist. Geben Sie Akkus nicht einfach in den Hausmüll.
 - Wenn Sie den Akku ersetzen müssen, wenden Sie sich an einen LG Electronics Service Point oder Händler in Ihrer Nähe.
 - Entfernen Sie das Ladegerät immer aus der Steckdose, wenn das Telefon voll aufgeladen ist. So vermeiden Sie, dass das Ladegerät unnötig Strom verbraucht.

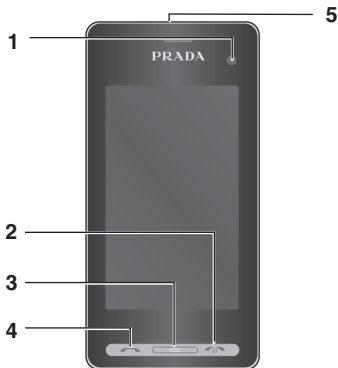

IHR NEUES MOBILTELEFON

1. INTERNES KAMERAOBJEKTIV

2. GESPRÄCHSENDE/AUS-TASTE

- Beendet einen Anruf oder lehnt ihn ab. Schaltet das Telefon ein/aus. Drücken Sie einmal, um auf den Standby-Bildschirm zurückzukehren.

3. LÖSCHTASTE

4. ANRUF-TASTE

- Wählt eine Telefonnummer und beantwortet eingehende Anrufe.

Das LC-Display und der Touchscreen können beschädigt werden, wenn Sie schwere Gegenstände auf das Telefon legen oder sich versehentlich darauf setzen.

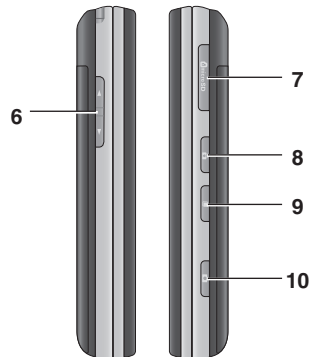

5. ANSCHLUSS FÜR LADEGERÄT/KABEL/ FREISPRECHANLAGE

Warten Sie, bis das Telefon eingeschaltet und im Netz angemeldet ist, bevor Sie das USB-Kabel anschließen.

6. SEITLICHE TASTEN

- **Im Ruhezustand:** Lautstärke des Ruf- und Tastentons
- **Während eines Anrufs:** Hörerlautstärke

7. STECKPLATZ FÜR MICROSD-SPEICHERKARTE

8. SPERREN/ENTSPERREN-TASTE

9. MULTITASKING-TASTE

10. KAMERA-TASTE

EINLEGEN DER SIM-KARTE UND DES AKKUS

1. AKKUABDECKUNG ENTFERNEN

Schieben Sie die Akkuabdeckung nach unten und weg vom Telefon.



Achten Sie darauf, mit Ihren Fingernägeln keine Kratzer zu hinterlassen.

Entfernen Sie den Akku nicht, während das Telefon eingeschaltet ist. Dies könnte Schäden am Telefon zur Folge haben.

2. AKKU ENTNEHMEN

Heben Sie den Akku am unteren Ende an und nehmen Sie ihn vorsichtig aus dem Akkufach.



3. SIM-KARTE EINSETZEN

Schieben Sie die SIM-Karte in die dafür vorgesehene Halterung ein. Die Kontakte der Karte müssen dabei nach unten zeigen. Um die SIM-Karte zu entfernen, ziehen Sie sie vorsichtig in die entgegengesetzte Richtung.



4. AKKU EINSETZEN

Legen Sie den Akku mit dem oberen Ende zuerst am oberen Rand des Akkufachs ein. Vergewissern Sie sich, dass die Kontakte des Akkus die Kontakte des Telefons berühren. Drücken Sie anschließend das untere Ende des Akkus hinein, bis es einrastet.



5. AKKUABDECKUNG WIEDER ANBRINGEN

Legen Sie die Akkuabdeckung auf den Akku und schieben Sie sie nach oben, bis sie einrastet.

6. MOBILTELEFON AUFLADEN

Ziehen Sie die Abdeckung der Buchse für das Ladegerät an der oberen Seite des KF900 auf. Stecken Sie das Ladegerät ein, und schließen sie es dann an eine Netzsteckdose an. Sobald die Anzeige „Akku geladen“ auf dem Bildschirm erscheint, ist das KF900 aufgeladen.



SPEICHERKARTE



SPEICHERKARTE EINSETZEN

Sie können den Speicherplatz des Telefons mittels einer Speicherkarte erweitern. Führen Sie dazu die Speicherkarte oben in den Steckplatz ein, bis sie einrastet. Die goldfarbenen Kontakte müssen nach unten zeigen.



SPEICHERKARTE FORMATIEREN

Möglicherweise ist Ihre Speicherkarte bereits formatiert. Ist dies nicht der Fall, müssen Sie die Speicherkarte formatieren, bevor Sie sie nutzen können.

1. Wählen Sie auf dem Standby-Bildschirm zuerst , berühren Sie dann  **Einstellungen**, und wählen Sie **Telefon**.
2. **Speicherverwaltung** berühren und **Speicherkarte** wählen.
3. **Formatieren** berühren und Ihre Wahl bestätigen.
4. Falls ein Passwort gesetzt wurde, dieses jetzt eingeben. Die Karte wird formatiert und kann dann verwendet werden.

Um das Standard-Speicherziel zu ändern, im Menü für die Telefoneinstellungen die Speicherverwaltung öffnen und Standardspeicher wählen.

Alle schon auf der Speicherkarte gespeicherten Daten werden automatisch im entsprechenden Ordner abgelegt. Videos werden z.B. im Ordner „Meine Videos“ gespeichert.

Wird das KF900 nicht genutzt, kehrt es automatisch zum Standby-Bildschirm zurück. Von hier haben Sie Zugang zu allen Menüoptionen, können schnell jemanden anrufen, den Status Ihres Mobiltelefons einsehen – und vieles andere mehr.

TOUCHSCREEN-TIPPS

Die Startseite ist der ideale Ort, um sich mit dem Touchscreen vertraut zu machen. Tippen Sie genau auf ein Symbol, um es auszuwählen. Nach jedem Berühren einer Option reagiert das KF900 mit einer leichten Vibration.

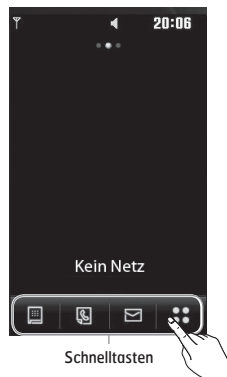

Zum Durchblättern der Listen berühren Sie das letzte sichtbare Element und fahren mit dem Finger leicht über das Display. Die Liste verschiebt sich nach oben, wodurch darunter liegende Elemente sichtbar werden.

- Bitte nur leicht berühren, da der Touchscreen schon auf die leichteste Berührung reagiert.
- Mit der Fingerspitze das gewünschte Objekt leicht berühren. Achten Sie dabei darauf, dass Sie nicht die Tasten für andere Funktionen berühren.
- Wenn die Beleuchtung ausgeschaltet ist, drücken Sie rechts die Taste „Entsperren/Sperren“, um wieder auf die Startseite zu kommen.
- Bitte beachten Sie, dass der Touchscreen nicht reagiert, wenn er abgedeckt ist.







ANRUFE

EINEN SPRACHANRUF ODER VIDEOANRUF TÄTIGEN

1. Berühren Sie , um das Tastenfeld zu öffnen.
2. Geben Sie die Nummer auf dem Tastenfeld ein. Drücken Sie zum Löschen eines Zeichens die Löschstaste.
3. Berühren Sie die Taste , um den Anruf einzuleiten.
4. Berühren Sie die Taste , um den Anruf zu beenden.





- : Tätigen eines Sprachanrufs
- : Videoanruf tätigen
- : Löschen einer Zahl oder eines Zeichens
- : Verlassen das Wähltastenfeldes

Um „+“ für internationale Anrufe einzugeben, halten Sie die  gedrückt.

Drücken Sie die Sperren/Entsperren-Taste, um die Sperre des Touchscreens zu aktivieren und ein versehentliches Wählen zu vermeiden.

Sie können u.a. „Nachricht senden“, „Nummer speichern“ oder „Kontakte“ wählen, indem Sie  berühren.

DIE ANZEIGEEINSTELLUNGEN DES WÄHLTASTENFELDES ÄNDERN

1. Berühren Sie , um das Tastenfeld zu öffnen.
2. Berühren Sie , und wählen Sie „Wähleinstellungen“, um die Anzeige des Wähltastenfeldes zu ändern.
3. Sie können die Schriftart, -größe und -farbe ändern.

MITHILFE DES KONTAKTVERZEICHNISSES ANRUFEN

1. Berühren Sie auf dem Standby-Bildschirm , um das Adressbuch zu öffnen, oder berühren Sie **Kontakte** in der Registerkarte **Kommunikation**.
2. Sie können zwischen **Kontakt hinzufügen**, **Suche**, **Gruppen** und **Einstellungen** wählen.
3. Wählen Sie "Suche", berühren Sie **Name**, und geben Sie die ersten Buchstaben des Kontakts ein, den Sie anrufen möchten.
4. Wählen Sie aus der gefilterten Liste den Kontakt, den Sie anrufen möchten. Bei mehreren Nummern können Sie die gewünschte durch Berühren auswählen.
5. Berühren Sie das Symbol für "Anrufen" auf der rechten Seite.

Sie können die Kontaktlisten auf dem Anrufbildschirm durchsuchen. Berühren Sie , und wählen Sie „Kontakte“. Blättern Sie durch Ihre Kontakte, oder geben Sie zur Begrenzung der Auswahl die ersten Ziffern der Nummer ein.

ANNEHMEN ODER ABWEISEN EINES SPRACHANRUFES

Wenn das Mobiltelefon klingelt, drücken Sie die Taste , um den Anruf entgegenzunehmen.

Drücken Sie , um das Klingeln stumm zu schalten. Das ist besonders hilfreich, wenn Sie vergessen haben, Ihr Profil vor einem Meeting auf „Lautlos“ zu schalten.

Drücken Sie die Taste , um ein eingehendes Gespräch abzulehnen.

Lautstärke anpassen

Verwenden Sie die Auf- und Abwärtstasten an der linken Seite des Telefons, um die Lautstärke während des Anrufs einzustellen.





Kurzwahl

Sie können häufig angerufenen Kontakten eine Kurzwahltaste zuweisen.

1. Berühren Sie auf dem Standby-Bildschirm , um das Menü zu öffnen.
2. Berühren Sie **Kurzwahl**.
3. Taste 1 ist fest eingestellt für die Mobilbox und Videomailbox und kann nicht geändert werden. Durch Berühren kann jede Nummer einer Kurzwahl zugeordnet werden.
4. Ihr Adressbuch öffnet sich. Wählen Sie durch einmaliges Berühren der Telefonnummer den Kontakt, dem Sie diese Kurzwahl zuordnen wollen.

Um eine Kurzwahlnummer anzurufen, berühren Sie , und halten die zugewiesene Kurzwahlnummer gedrückt, bis der Kontakt auf dem Standby-Bildschirm angezeigt wird. Der Anruf wird automatisch gestartet, das Symbol für "Anrufen" muss nicht gedrückt werden.

Neuer Anruf

1. Berühren Sie während Ihres ersten Anrufs , und wählen Sie die zweite Nummer aus, die Sie anrufen möchten.
2. Wählen Sie die Nummer, oder durchsuchen Sie Ihre Kontakte (siehe hierzu auch **Einen Sprachanruf oder Videoanruf tätigen**).
3. Drücken Sie die Taste , um den Anruf zu tätigen.
4. Beide Anrufe werden auf dem Bildschirm angezeigt. Ihr erster Anruf wird auf "Halten" gesetzt.
5. Um zwischen den Anrufen umzuschalten, berühren Sie  und wählen **Anruf wechseln**, oder drücken Sie die Nummer des gehaltenen Anrufs.
6. Um einen oder beide Anrufe zu beenden, drücken Sie  und wählen **Ende** und anschließend entweder **Alle**, **Gehaltener** oder **Aktiv**.

Sie können Ihre Anrufe zusammenführen, indem Sie zuerst **Annehmen** und dann „Zusammenführen“ auswählen. Prüfen Sie, ob Ihr Netzwerkanbieter Konferenzschaltungen unterstützt.



Jeder getätigte Anruf ist kostenpflichtig.

Abschalten von MFV-Tönen

DTMF-Töne bieten die Möglichkeit, durch numerische Befehle in den Menüs von automatischen Anrufen zu navigieren. DTMF-Töne sind standardmäßig aktiviert. Berühren Sie , und wählen Sie MFV aus, um die DTMF-Töne während eines Gesprächs zu deaktivieren (um z. B. eine Nummer zu notieren).

Anruflisten anzeigen

Zum Durchblättern der Listen berühren Sie das letzte Element, und fahren Sie mit dem Finger leicht über das Display. Die Liste verschiebt sich nach oben, wodurch darunter liegende Elemente sichtbar werden.

Berühren Sie , wählen Sie  **Kommunikation**, und tippen Sie auf **Anrufliste**.



Wählen Sie aus diesen Optionen:

- **Alle Anrufe:** Zeigt die vollständige Liste aller gewählten, empfangenen und entgangenen Anrufe an.
- **Ausgehende Anrufe:** Liste aller gewählten Anrufe einsehen.
- **Eingehende Anrufe:** Liste aller empfangenen Anrufe einsehen.
- **Entgangene Anrufe:** Liste aller entgangenen Anrufe einsehen.

Berühren Sie in einer beliebigen Anrufliste  und „Alle löschen“, um alle aufgezeichneten Einträge zu löschen.

Berühren einzelner Anrufprotokolle zeigt Datum, Zeit und Dauer des Anrufes an.

Rufumleitung

1. Berühren Sie , wählen Sie  **Einstellungen** und danach **Anrufe**.
2. Berühren Sie **Rufumleitung**, und wählen Sie **Videoanruf** und/oder **Sprachanruf**.
3. Wählen Sie, ob alle Anrufe weitergeleitet werden sollen, ob weitergeleitet werden soll, wenn besetzt ist oder niemand antwortet, oder für den Fall, dass Sie nicht erreichbar sind.
4. Geben Sie die Telefonnummer für die Rufumleitung ein.
5. Berühren Sie zur Aktivierung **Anfordern**.

Rufumleitungen sind gebührenpflichtig. Nähere Informationen erhalten Sie von Ihrem Mobilfunkanbieter.

Wählen Sie „Alle deaktivieren“ im Menü Rufumleitung, um alle Rufumleitungen zu deaktivieren.

Anrufsperr

1. Berühren Sie ☰, wählen Sie , wählen Sie **Einstellungen** und danach **Anrufe**.
2. Berühren Sie **Anrufsperr**, und wählen Sie **Videoanruf** und/oder **Sprachanruf**.
3. Wählen Sie eine oder alle dieser sechs Optionen:
 - Alle ausgehenden**
 - Ausgehende international**
 - Ausgehende international**
 - Alle eingehenden**
 - Eingehende, wenn im Ausland**
4. Sperrkennwort eingeben. Informieren Sie sich bitte bei Ihrem Netzanbieter über diesen Service.“

Wählen Sie "Festwahlnummern", um eine Liste von Nummern einzuschalten und zu erstellen, die von Ihrem Mobiltelefon aus angerufen werden können. Sie brauchen dazu einen PIN2-Code von Ihrem Netzanbieter. Von diesem Mobiltelefon können dann nur Nummern aus der Festwahlliste angerufen werden.

Ändern der Rufeinstellung



1. Berühren Sie ☰, wählen Sie , wählen Sie **Einstellungen** und danach **Anrufe**.
2. Berühren Sie **Allgemein** (möglicherweise müssen Sie dafür nach unten blättern). Hier können Sie die Einstellungen ändern für:
 - **Anruf ablehnen:** Verschieben Sie den Schalter, um die Ablehnliste zu markieren. Sie können das Textfeld berühren, um zwischen allen Anrufen, bestimmten Kontakten oder Gruppen oder nicht registrierten Nummern (die nicht in Ihren Kontakten gespeichert sind) zu wählen. Berühren Sie **Speichern**, um die Einstellung zu ändern.
 - **Eigene Nr. senden:** Wählen Sie, ob Ihre Nummer angezeigt werden soll, wenn Sie jemanden anrufen.
 - **Autom. Wahlwdh.:** Schieben Sie den Schalter nach links für **Ein** und nach rechts für **Aus**.
 - **Rufannahme:** Wählen Sie, ob ein Anruf mit der Annahmetaste oder jeder beliebigen Taste angenommen wird.
 - **Minutenton:** Schieben Sie den Schalter nach links auf **Ein**, damit während eines Anrufs jede Minute ein Signalton ertönt.
 - **BT-Antwortmodus:** Zum Entgegennehmen eines Anrufs beim Benutzen des Bluetooth-Kopfhörers wählen Sie **Freisprecheinr.**, oder wählen Sie **Telefon**, um eingehende

Anrufe durch Drücken einer Taste am Mobiltelefon anzunehmen.

- **Neue Nummer speich.:** Wählen Sie **Ja**, um eine neue Nummer zu speichern.

Zum Durchblättern der Listen berühren Sie das letzte Element, und fahren Sie mit dem Finger leicht über das Display. Die Liste verschiebt sich nach oben, wodurch darunter liegende Elemente sichtbar werden.

Einstellungen für Videoanruf ändern



1. Berühren Sie , wählen Sie  **Einstellungen** und danach **Anrufe**.
2. Berühren Sie **Videoanrufe**.
3. Wählen Sie die Einstellungen für Video-Telefonie. Legen Sie unter „Ersatzbild verwenden /auswählen“ eine Einstellung fest, und/oder schalten Sie die Spiegelfunktion ein.

KONTAKTE

Kontakte suchen



Sie können Kontakte auf zwei verschiedene Arten suchen:

Vom Standby-Bildschirm

1. Berühren Sie auf dem Standby-Bildschirm , um das Adressbuch zu öffnen. Um einen Buchstaben zu löschen, drücken Sie die Löschtaste .
2. Berühren Sie das Symbol für "Anrufen", oder drücken Sie die Taste , um den Anruf einzuleiten.

Sie können nach Gruppen suchen, indem Sie "Nach Gruppen", auswählen. Daraufhin wird eine Liste all Ihrer Gruppen angezeigt.

Im Hauptmenü

1. Berühren Sie , und wählen Sie  **Kommunikation**.
2. Berühren Sie **Kontakte** und anschließend **Suche**.
3. Ihr Adressbuch zeigt eine Liste der Namen an, deren Telefonnummern Sie eingegeben haben.

Zum Durchblättern der Listen das letzte sichtbare Element berühren und mit dem Finger leicht über das Display fahren. Die Liste verschiebt sich nach oben, wodurch darunter liegende Elemente sichtbar werden.

Neuen Kontakt hinzufügen

1. Berühren Sie auf dem Standby-Bildschirm , und berühren Sie **Kontakt hinzufügen**.
2. Legen Sie fest, ob Sie den Kontakt auf dem **Telefon** oder der **SIM** speichern wollen.
3. Geben Sie Vorname und Nachname des neuen Kontakts ein. Sie müssen nicht beide, aber mindestens einen eingeben.
4. Geben Sie bis zu fünf verschiedene Nummern ein, und weisen Sie eine Kategorie zu. Wählen Sie zwischen **Mobiltelefon**, **Privat**, **Büro**, **Pager**, **Fax**, **Videotelefon** und **Allgemein**. Berühren Sie **OK**.
5. Fügen Sie eine E-Mail-Adresse hinzu.
6. Weisen Sie den Kontakt einer oder mehreren Gruppen zu. Zur Auswahl stehen: **Keine Gruppe**, **Familie**, **Freunde**, **Kollegen**, **Schule** oder **VIP**.
7. Außerdem können Sie **Rufton**, **Geburtstag**, **Jahrestag**, **Startzeit**, **Privatadresse**, **Firmenname**, **Position**, **Firmenadresse** und **Notiz** hinzufügen.

8. Berühren Sie zum Speichern des Kontakts **Speichern**.

Sie können auch von Ihnen selbst definierte Kontaktgruppen erstellen. Informationen dazu finden Sie unter „Eine Gruppe erstellen“.

Kontaktoptionen



Sie haben viele Möglichkeiten, wenn Sie einen Kontakt anzeigen. So greifen Sie auf das Menü „Optionen“ zu:

1. Öffnen Sie den gewünschten Kontakt. Weitere Informationen finden Sie unter **Suche**.
2. Von hier aus können Sie direkt Anrufe tätigen oder Nachrichten senden.
3. Drücken Sie auf , um die Optionenliste zu öffnen. Hier können Sie:
 - **Videoanruf**: Kontakt per Videoanruf anrufen.
 - **Bearbeiten**: Kontaktdaten ändern.
 - **Löschen**: Den Kontakt löschen. Berühren Sie **Ja**, wenn Sie sich sicher sind.
 - **Auf SIM kopieren / Auf SIM verschieben**: Wählen Sie, ob Sie die Kontaktdaten auf die SIM-Karte oder das Telefon verschieben oder kopieren wollen (je nachdem, wo der Kontakt zuerst gespeichert wurde).

- **Kontakt senden**: Senden Sie die Kontaktdaten als Visitenkarte an eine andere Person. Wählen Sie, ob Sie die Visitenkarte als **SMS, MMS, E-Mail** oder via **Bluetooth** senden wollen.

Nachr. senden – eine Nachricht an den Kontakt senden. Falls der Kontakt eine E-Mail-Adresse hat, wählen Sie E-Mail oder SMS/MMS. Unter “Senden von Nachrichten” erfahren Sie, wie man Nachrichten sendet.

Eine Gruppe erstellen

1. Berühren Sie auf dem Standby-Bildschirm , und wählen Sie unter  **Nach Gruppen**.
2. Berühren Sie .
3. Wählen Sie **Neue Gruppe**.
4. Geben Sie einen Namen für die neue Gruppe ein.
5. Berühren Sie **Speichern**.

Wenn Sie eine Gruppe löschen, bleiben die einzelnen Kontakte dieser Gruppe erhalten. Sie verbleiben in Ihrem Adressbuch.

Sie können jede vorhandene Gruppe bearbeiten, indem Sie sie markieren und dann  berühren. Wählen Sie, ob Sie der Gruppe ein Mitglied hinzufügen oder ihr einen Gruppen-Rufton zuweisen möchten, oder ob Sie die Gruppe umbenennen oder löschen wollen.

Kontakteinstellungen ändern



Sie können die Kontakteinstellungen so anpassen, dass das Adressbuch Ihren Anforderungen entspricht.

Zum Durchblättern der Listen berühren Sie das letzte Element, und fahren Sie mit dem Finger leicht über das Display. Die Liste verschiebt sich nach oben, wodurch darunter liegende Elemente sichtbar werden.

1. Berühren Sie auf dem Standby-Bildschirm  und unter "Kommunikation" das Symbol .
2. Wählen Sie **Einstellungen**. Hier können Sie folgende Einstellungen anpassen:
 - **Einst. Kontaktliste:** Wählen Sie, ob Sie die auf **Telefon + SIM**, nur **Telefon** oder nur **SIM** gespeicherten Kontakte anzeigen wollen.
Sie können auch festlegen, ob erst der Vorname oder der Nachname eines Kontakts angezeigt wird.
 - **Kopieren:** Kopieren Sie Ihre Kontakte von der SIM-Karte auf Ihr Mobiltelefon oder umgekehrt. Sie können Kontakte zusammen oder einzeln kopieren. Wenn Sie das Kopieren einzelner Kontakte wählen, müssen Sie jeden einzelnen Kontakt separat kopieren.

- **Verschieben:** Funktioniert ebenso wie das Kopieren. Der Kontakt wird jedoch nur an dem Ort gespeichert, an den er verschoben wird. Wenn Sie einen Kontakt von der SIM-Karte auf das Mobiltelefon verschieben, wird er von der SIM-Karte gelöscht.
- **Alle Kontakte über Bluetooth senden:** Senden Sie alle Kontaktinformationen an ein anderes Gerät über Bluetooth. Wenn Sie diese Option auswählen, werden Sie aufgefordert, Bluetooth einzuschalten.
- **Kontakte sichern:** Informationen dazu finden Sie unter **Telefoninformationen sichern und wiederherstellen**.
- **Kontakte wiederherstellen:** Informationen dazu finden Sie unter **Telefoninformationen sichern und wiederherstellen**.
- **Kontakte löschen:** Alle Kontakte löschen. Berühren Sie **Ja**, wenn Sie sicher sind, dass Sie alle Kontakte löschen wollen.

Informationen anzeigen



1. Berühren Sie auf dem Standby-Bildschirm  und , und dann **Information**.
2. Hier werden Ihre **Service-rufnummern**, Ihre **Eigene Nummer**, Ihr **Speicherstatus** (freier Speicherplatz) und die Option **Meine Visitenkarte** angezeigt.

Wenn Sie Ihre Visitenkarte erst speichern müssen, wählen Sie "Meine Visitenkarte", und geben Sie alle Daten auf dieselbe Weise wie für andere Kontakte ein. Berühren Sie zum Abschluss "Speichern".

NACHRICHTEN

Nachrichten

Ihr KF900 vereint SMS, MMS und E-Mail in einem intuitiven und einfachen Menü. Sie können eine neue leere Nachricht auf zwei verschiedene Arten öffnen:

1. Berühren Sie auf dem Standby-Bildschirm  und anschließend **Nachricht erstellen** und **Nachricht**.
2. Berühren Sie auf dem Standby-Bildschirm , und wählen Sie  **Kommunikation, Nachrichten**.

Senden von Nachrichten

1. Berühren Sie **Neue Nachricht** in der Registerkarte "Kommunikation", um eine leere Nachricht zu öffnen, oder wählen Sie **Nachricht erstellen** und **Nachricht** im Menü "Nachrichten".
2. Von hier können Sie eine SMS oder MMS versenden. Wählen Sie **Neue E-Mail** in der Registerkarte „Kommunikation“, um eine E-Mail zu senden.
3. Berühren Sie **Einfügen**, um ein Bild, ein Video, einen Ton oder eine Vorlage einzufügen.

4. Berühren Sie **An1** am oberen Bildschirmrand, um die Nummer des Empfängers einzugeben, oder berühren Sie das Suchsymbol, um das Adressbuch zu öffnen. Berühren Sie **Senden**. Geben Sie die Telefonnummer ein, oder berühren Sie **Kontakte**, um Ihre Kontaktliste zu öffnen. Sie können mehrere Kontakte hinzufügen.

Verschickte Nachrichten werden pro 160 Zeichen für jede Person berechnet, der Sie die Nachricht senden.

Wenn einer SMS ein Bild, Video oder Ton hinzugefügt wird, wird diese automatisch in eine MMS umgewandelt und dementsprechend berechnet.

Schnellantwort – Senden Sie mit einer Vorlage sofort eine Antwort auf die ausgewählte Nachricht.

Text eingeben

Es gibt mehrere Möglichkeiten, einen Text einzugeben:

T9-Modus/Normaler Modus/QWERTZ-Tastatur.

Berühren Sie den Bildschirm einmal, um die Tastatur aufzurufen.





 Berühren Sie diese Option, um den T9-Modus zu aktivieren.

 Sie können die Sprache auswählen.



 Tippen Sie auf dieses Symbol, um zwischen den Tastenfeldern für Nummern, Symbole und Text umzuschalten.

Blättern Sie mit  durch die verschiedenen Tastaturen im jeweiligen Texteingabemodus (z. B. Großbuchstaben oder Kleinbuchstaben).

Berühren Sie , um ein Leerzeichen einzugeben.

Berühren Sie , um ein Zeichen oder den ganzen Satz zu löschen.

Um eine Nachricht zu schreiben, einfach jeden Buchstaben berühren und folgende Taste drücken:

 **Wechseln zu Großbuchstaben**
 **Eingeben einer Leerstelle**

T9-Modus

Im T9-Modus leuchtet das Lämpchen der Taste .

Der T9-Modus verwendet ein integriertes Wörterbuch, das auf die Tastensequenz der von Ihnen angetippten Wörter reagiert. Berühren Sie einfach die Zahlentaste für den gewünschten Buchstaben, und das Wörterbuch erkennt das Wort, das Sie eingeben möchten.

Für „Telefon“ drücken Sie z. B. 8, 3, 5, 3, 3, 6, 6.

Falls das gewünschte Wort nicht erscheint, berühren Sie **ABC**. Wenn Sie **ABC** berühren, können Sie das Wort dann im manuellen Abc-Modus eingeben, und das Wort/der Name wird automatisch zum Wörterbuch hinzugefügt.

Manueller ABC-Modus

Im ABC-Modus bleibt das Lämpchen der Taste  ausgeschaltet.

Buchstaben im Abc-Modus werden durch mehrmaliges Berühren der Taste eingegeben. Um "Hallo" zu schreiben, berühren Sie zweimal 4, einmal 2, dreimal 5, dreimal 5 und dann dreimal 6.

QWERTZ-TASTATUR

Text eingeben

Über das Tastenfeld des Telefons können Sie alphanumerische Zeichen eingeben. Texteingaben sind beispielsweise zum Speichern von Namen in den Kontakten, zum Verfassen von Nachrichten und für die Verwendung des Kalenders erforderlich. Auf dem Telefon stehen folgende Texteingabemethoden zur Verfügung: ABC-Modus und 123-Modus.

In einigen Feldern kann nur ein bestimmter Texteingabemodus verwendet werden, beispielsweise bei der Eingabe von Telefonnummern im Adressbuch.

Drücken Sie zum Einfügen eines Symbols in das Texteingabefeld die Taste , wählen Sie ein Symbol, und drücken Sie anschließend OK.

Blättern Sie mithilfe der Navigationstasten, um weitere Symboloptionen anzuzeigen.

Beenden Sie die Eingabe der einzelnen Worte durch Drücken von , um ein Leerzeichen einzufügen.

Um ein Zeichen zu löschen, drücken Sie .

Texteingabemodus über die Tastatur

Wenn Sie Text eingeben müssen, zum Beispiel beim Verfassen einer Nachricht, schaltet die Tastatur automatisch in den ABC-Modus. Wenn Sie eine Nummer eingeben, zum Beispiel beim Tätigen eines Anrufs, schaltet die Tastatur automatisch in den Ziffernmodus.

Im ABC-Modus können Sie Zahlen eingeben, indem Sie zunächst  drücken und dann die gewünschte Ziffer eingeben.

E-Mail vom neuen Konto senden

Um eine E-Mail zu versenden bzw. zu empfangen, richten Sie zuerst ein E-Mail-Konto ein (siehe unten).

1. Berühren Sie auf dem Standby-Bildschirm , und wählen Sie **Nachrichten**.
2. Wählen Sie „Nachricht erstellen“
 - **E-Mail**, und eine neue E-Mail wird geöffnet. Oder Sie können dieses Menü direkt öffnen, indem Sie **Neue E-Mail** in der Registerkarte „Kommunikation“ wählen.

3. Geben Sie die Adresse des Empfängers ein, und schreiben Sie Ihre Nachricht. Außerdem können Sie Bilder, Videos, Töne oder andere Dateitypen anhängen.
4. Geben Sie die Nachricht über die Tastatur ein.
5. Wählen Sie **Einfügen** und den gewünschten Anhang aus: **Bild, Video, Ton, Bcc, Extras (Visitenkarte/ Terminkalender/Notizen/Aufgaben/ Meine Visitenkarte/Dokumente/ Andere Dateien)**.

E-Mail einrichten

Mit der E-Mail-Funktion Ihres KF900 bleiben Sie auch unterwegs immer in Verbindung. Die Einrichtung eines POP3- oder IMAP4-E-Mail-Kontos geht schnell und einfach.

Zum Durchblättern der Listen berühren Sie das letzte Element, und fahren Sie mit dem Finger leicht über das Display. Die Liste verschiebt sich nach oben, wodurch darunter liegende Elemente sichtbar werden.

1. Berühren Sie auf dem Standby-Bildschirm , und dann **Nachrichten**.
2. Wählen Sie **Einstellungen**.
3. Berühren Sie **E-Mails** und dann **E-Mail-Konto**.
4. Berühren Sie **Neues Profil**.

5. Legen Sie jetzt fest, wie Ihr Konto funktionieren soll:

- **Kennwort:** Geben Sie das Kennwort für das Konto ein.
- **Benutzername:** Geben Sie den Benutzernamen für das Konto ein.
- **Mailboxtyp:** Geben Sie den Mailboxtyp ein, POP3 oder IMAP4.
- **Eingehend. Server:** Geben Sie die Adresse des eingehenden Mailservers ein.
- **Ausgehend. Server:** Geben Sie die Adresse des ausgehenden Mailservers ein.
- **SMTP-Authentifiz.:** Wählen Sie die Sicherheitseinstellungen für den ausgehenden Mailserver.



Kontoname

Jetzt ist Ihr Konto eingerichtet, und erscheint in der Kontenliste Ihres E-Mail-Ordners.

E-Mail abrufen

Sie können den E-Mail-Eingang auf Ihr Konto automatisch oder manuell prüfen. Informationen zur automatischen Prüfung finden Sie unter **E-Mail-Einstellungen ändern**.

Für manuelle Abfrage:

1. Berühren Sie , und dann **Nachrichten**.
2. Wählen Sie **E-Mails**.
3. Berühren Sie das gewünschte Konto und dann .

4. Wählen Sie **Abrufen**, worauf Ihr KF900 eine Verbindung zum E-Mail-Konto herstellt und neue Nachrichten abruft.

E-Mail-Einstellungen ändern

Sie können Ihre E-Mail-Einstellungen nach Bedarf anpassen.

Zum Durchblättern der Listen berühren Sie das letzte Element, und fahren Sie mit dem Finger leicht über das Display. Die Liste verschiebt sich nach oben, wodurch darunter liegende Elemente sichtbar werden.

1. Berühren Sie auf dem Standby-Bildschirm , und dann **Nachrichten**.
2. Wählen Sie **Einstellungen**.
3. Berühren Sie **E-Mails**. Dann können Sie folgende Einstellungen anpassen:
 - **E-Mail-Konto**: Richten Sie das E-Mail-Konto ein.
 - **Lesebest. Zulassen**: Wählen Sie, ob Sie das Senden von Lesebestätigungen zulassen möchten.
 - **Lesebest. anfordern**: Wählen Sie, ob Sie Lesebestätigungen anfordern möchten.
 - **Abrufintervall**: Wählen Sie, wie häufig Ihr KF900 neue E-Mail-Nachrichten abrufen soll.
 - **Abrufmenge**: Wählen Sie die Anzahl der E-Mails, die gleichzeitig abgerufen werden.

- **Originaltext in neue Nachricht einfügen**: Wählen Sie, ob Sie die ursprüngliche Nachricht in Ihre Antwort einfügen wollen.
- **Originalanhang mitsenden**: Wählen Sie diese Option, um den Originalanhang bei jeder Antwort mitzusenden.
- **Autom. Abruf bei Roaming**: Wählen Sie, ob Ihre Nachrichten im Ausland automatisch abgerufen werden sollen (Roaming).
- **Benachr. über neue E-Mail**: Wählen Sie, ob Sie bei neuen E-Mails benachrichtigt werden möchten.
- **Signatur**: Erstellen Sie eine E-Mail-Signatur, und schalten Sie diese ein.
- **Priorität**: Wählen Sie eine Prioritätsstufe für Ihre E-Mails.

Nachrichtenordner

Die Ordnerstruktur Ihres KF900 ist in wenigen Worten erklärt.

- **Eingang**: Alle Nachrichten, die Sie erhalten, werden im Eingang abgelegt, wo Sie sie anzeigen, löschen und weitere Funktionen ausführen können. Informationen dazu finden Sie auch unter **Nachrichten verwalten**. Sie können dieses Menü über den **Posteingang** öffnen.
- **E-Mails**: Alle E-Mails, die Sie auf Ihrem KF900 erhalten, werden in diesem Ordner abgelegt.

- **Entwürfe:** Hier können Sie Nachrichten speichern, die Sie aus Zeitmangel nicht fertigstellen konnten.
- **Ausgang:** Hier werden Nachrichten während der Übertragung vorübergehend gespeichert.
- **Gesendet:** Alle gesendeten Nachrichten werden in diesem Ordner abgelegt.
- **Archiv:** Sie können eigene Ordner erstellen, um Ihre Nachrichten zu speichern.

Nachrichten verwalten

Sie können Ihre Nachrichten im Eingang verwalten.

Zum Durchblättern der Listen berühren Sie das letzte Element, und fahren Sie mit dem Finger leicht über das Display. Die Liste verschiebt sich nach oben, wodurch darunter liegende Elemente sichtbar werden.

1. Berühren Sie **Nachrichten** und dann **Eingang**. Sie können dieses Menü auch über **Posteingang** in der Registerkarte „Kommunikation“ öffnen.
2. Berühren Sie , und wählen Sie dann eine der folgenden Optionen:
 - **Löschen:** Löscht ausgewählte Nachrichten.
 - **Ansicht ändern:** Sie können die Ansicht des Display Menüs ändern.

- **Nachricht erstellen:** Öffnen Sie eine neue leere Nachricht oder E-Mail.
- **Archivieren:** Verschieben Sie die Nachricht in Ihr Archiv.
- **Filter:** Nachrichten nach Typ anzeigen. Dadurch werden nur die SMS von den MMS getrennt aufgeführt.
- **Alle löschen:** Alle Nachrichten löschen.

Wenn die Nachricht “Kein Platz für SIM-Nachricht” angezeigt wird, sollten Sie einige Nachrichten im Eingang löschen. Wenn die Nachricht “Kein Platz für Nachricht” angezeigt wird, sollten Sie einige Nachrichten oder gespeicherte Dateien löschen.

Vorlagen

Erstellen Sie Vorlagen für die am häufigsten versendeten SMS- und MMS-Nachrichten. Sie finden bereits einige Vorlagen auf Ihrem Mobiltelefon und können diese nach Wunsch bearbeiten.

1. Berühren Sie **Nachrichten**, und wählen Sie dann **Vorlagen**.
2. Wählen Sie **SMS-Vorlagen** oder **MMS-Vorlagen**. Berühren Sie dann , um eine der folgenden Optionen auszuwählen: **Neu hinzufügen**, **Löschen** oder **Alle löschen**.

Emoticons

Peppen Sie Ihre Nachrichten mit Emoticons auf. Auf Ihrem Mobiltelefon finden Sie bereits einige der gängigsten Emoticons.

1. Berühren Sie **Nachrichten**, und wählen Sie dann **Emoticons**.
2. Drücken Sie , um die Optionen **Neu hinzufügen**, **Löschen** und **Alle löschen** für Emoticons zu verwenden.

Einstellungen für Textnachrichten ändern

Die Nachrichteneinstellungen des KF900 sind vordefiniert, damit Sie sofort Nachrichten senden können. Diese Einstellungen können Sie entsprechend Ihren Wünschen ändern.

Zum Durchblättern der Listen berühren Sie das letzte Element, und fahren Sie mit dem Finger leicht über das Display. Die Liste verschiebt sich nach oben, wodurch darunter liegende Elemente sichtbar werden.

Berühren Sie **Nachrichten**, und wählen Sie **Einstellungen** und **SMS**. Sie können folgende Änderungen vornehmen:

- **Übertragungsbericht:** Schieben Sie den Schalter nach links, um eine Sendebestätigung für Ihre Nachricht zu erhalten.
 - **Gültigkeit:** Legen Sie fest, wie lange Ihre Nachrichten in der Nachrichtenzentrale gespeichert werden.
 - **Nachrichtentyp:** Sie können Text in **Sprache, Fax, X.400** oder **E-Mail** umwandeln.
 - **Zeichenkodierung:** Wählen Sie die Codierung Ihrer Zeichen aus. Dies wirkt sich auf die Größe der Nachrichten und demzufolge auf die Kosten für die Datenübertragung aus.
 - **Langen Text senden als:** Wählen Sie, ob langer Text als mehrere SMS oder als MMS gesendet werden soll.
- **SMS-Zentrale:** Geben Sie die Detailinformationen für die Nachrichtenzentrale ein.

Einstellungen für Multimedia-Nachrichten ändern

Die Nachrichteneinstellungen des KF900 sind vordefiniert, damit Sie sofort Nachrichten senden können. Diese Einstellungen können Sie entsprechend Ihren Wünschen ändern.

Berühren Sie **Nachrichten**, und wählen Sie dann **Einstellungen** und **MMS**. Sie können folgende Änderungen vornehmen:

- **Abrufmodus:** Wählen Sie **Heimatnetz** oder **Roaming-Netz**. Wenn Sie "Manuell" wählen, erhalten Sie nur Benachrichtigungen über MMS und können entscheiden, ob Sie die jeweilige MMS vollständig herunterladen möchten.
- **Übertragungsbericht:** Wählen Sie, ob Sie einen Übertragungsbericht zulassen und/oder anfordern möchten.
- **Lesebestätigung:** Wählen Sie, ob Sie eine Lesebestätigung zulassen und/oder senden möchten.
- **Priorität:** Legen Sie die Prioritätsstufe für Ihre MMS fest.
- **Gültigkeit:** Wählen Sie, wie lange Nachrichten in der Nachrichtenzentrale gespeichert bleiben.
- **Seitendauer:** Legen Sie fest, wie lange Ihre Dias auf dem Bildschirm angezeigt werden.
- **Erstellmodus:** Legen Sie den Nachrichten-Modus fest.

- **Sendezeitpunkt:** Wählen Sie den Zeitraum bis zum Versand einer Nachricht.
- **MMS Profil:** Geben Sie die Detailinformationen für die Nachrichtenzentrale ein.

Andere Einstellungen ändern

Berühren Sie **Nachrichten**, wählen Sie **Einstellungen** und dann:

- **Mobilbox:** Berühren Sie , um einen neuen Mobilbox-Service hinzuzufügen. Fragen Sie Ihren Netzbetreiber nach weiteren Informationen zu diesem Service.
- **Push-Nachrichten:** Wählen Sie, ob Sie Service-Nachrichten empfangen oder sperren möchten. Sie können durch Erstellen einer Liste sicherer oder nicht sicherer Absender auch die Sicherheitseinstellungen festlegen.
- **Info-Dienste:** Wählen Sie den Empfangsstatus, die Sprache oder andere Einstellungen.

KAMERA





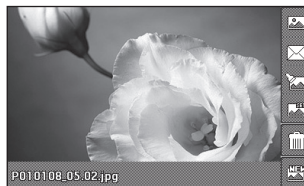

Ein Foto machen

1. Drücken Sie die Taste  auf der rechten Seite des Telefons.
2. Der Sucher der Kamera wird auf dem Bildschirm angezeigt.
3. Richten Sie die Linse auf den Fotogegegenstand.
4. Drücken Sie leicht die Taste Erfassen und eine Fokusbox erscheint in der Mitte des Sucherbildschirms.
5. Halten Sie das Mobiltelefon so, dass Sie den Fotogegegenstand in der Fokusbox sehen.
6. Sobald das Fokus-Feld grün erscheint und der Ton zu hören ist, ist das Bild scharf gestellt.
7. Drücken Sie die Kamerataste fest herunter, um eine Aufnahme zu machen.

Nach der Aufnahme

Ihr aufgenommenes Foto erscheint auf dem Bildschirm. Der Bildname erscheint unten im Bildschirm zusammen mit sechs Symbolen entlang der rechten Seite.



-  Berühren Sie diese Option, um zu einer Bildgalerie zu Galerie.
-  Durch Berühren dieser Option können Sie das Foto als Nachricht, E-Mail oder über Bluetooth senden.
-  Durch Bearbeiten dieser Option können Sie das Bild mithilfe verschiedener Tools bearbeiten.
-  Durch Berühren dieser Option können Sie das aufgenommene Bild als Hintergrund festlegen.
-  Durch Berühren dieser Option können Sie das gerade aufgenommene Foto löschen. Bestätigen Sie das Löschen durch Berühren von **Ja**. Der Sucher erscheint wieder.
-  Berühren Sie diese Option, um sofort ein weiteres Foto aufzunehmen. Ihr aktuelles Foto wird gespeichert.

Der Sucher

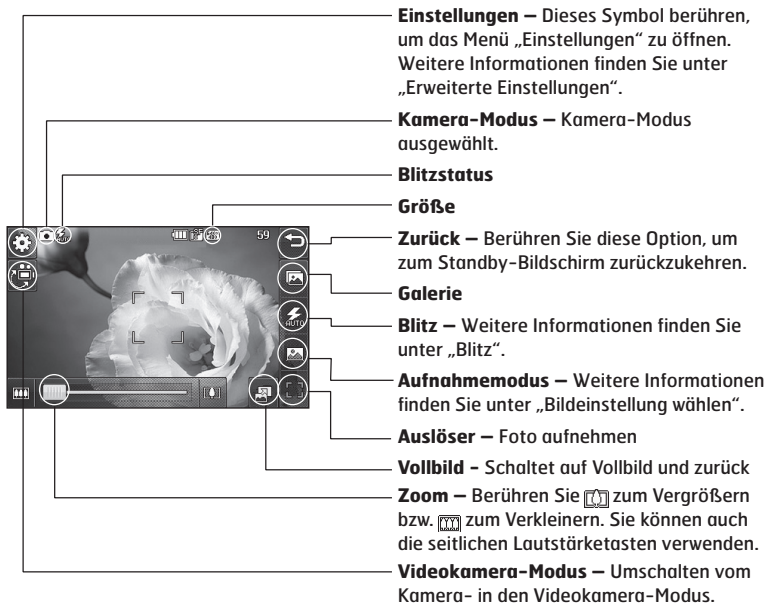

Die Shortcut-Optionen werden nach ein paar Sekunden automatisch ausgeblendet. Berühren Sie dazu auch einfach kurz die Mitte des Suchers. Um die Optionen wieder aufzurufen, berühren Sie den Bildschirm erneut.

Blitz

Der Blitz ist standardmäßig auf „Automatisch“ eingestellt, aber es gibt weitere Optionen.

1. Wählen Sie  auf der rechten Seite des Suchers, um das Blitz-Untermenü aufzurufen.
2. Es gibt drei Blitz-Optionen:
 - **Automatisch:** Ihre Kamera beurteilt die erforderliche Beleuchtung für ein gutes Bild und verwendet, falls nötig, automatisch den Blitz.
 - **Immer ein:** Der Blitz ist immer eingeschaltet.
 - **Immer aus:** Der Blitz ist immer ausgeschaltet. Diese Funktion ist nützlich, um Akkuenergie zu sparen.
 - **Bei Aufnahme:** Der Blitz wird bei der Fotoaufnahme ausgelöst.
3. Berühren Sie die gewünschte Blitz-Option.
4. Danach schließt das Blitz-Menü automatisch, und Sie können Ihr Bild aufnehmen.
5. Der Sucher zeigt jeweils das dem Blitzmodus entsprechende Blitzsymbol an.

Bildeinstellung wählen

1. Berühren Sie , um die verfügbaren Aufnahmemodus zu öffnen.
2. Wählen Sie aus drei Optionen:
 - **Normales Bild:** Die Standard-Bildeinstellung. Das Foto wird im normalen Modus aufgenommen, wie unter „Ein Foto machen“ beschrieben.
 - **Serienaufnahme:** Hier können Sie rasch hintereinander automatisch bis zu neun Bilder aufnehmen.
 - **Panorama:** Diese Bildeinstellung ist ideal, um Fotos von einer großen Menschengruppe oder einem Panorama aufzunehmen.

Eine Serienaufnahme machen

1. Berühren Sie , um die verfügbaren Bildeinstellungen zu öffnen, wählen Sie **Serienaufnahme** und danach die Anzahl der Aufnahmen, die gemacht werden sollen.
2. Positionieren Sie den Fotgegenstand im Sucher, und drücken Sie die Aufnahmetaste, als würden Sie ein normales Foto machen.
3. Sie können dann eine der Aufnahmen speichern. Wählen Sie eins aus, indem Sie das Miniaturbild kurz berühren: einmal zum Ansehen, das zweite Mal zum Speichern.

Panoramaaufnahmen



Erfassen Sie mit Panoramaaufnahmen die Schönheit des Augenblicks. Sie können mit der Kamera drei aufeinander ausgerichtete Fotos aufzunehmen, die Sie zu einer Panoramaaufnahme zusammenfügen können.

1. Berühren Sie , um die verfügbaren Bildeinstellungen zu öffnen, und wählen Sie anschließend **Panorama**.
2. Nehmen Sie das erste Foto ganz normal auf. Eine aufgehellte Version der rechten Seite der Aufnahme erscheint im Sucher.
3. Wenn Sie das zweite und dritte Foto aufgenommen haben, erscheinen alle drei Bilder als ein Bild im Sucher.
4. In der Fotogalerie werden die Fotos als Panoramaaufnahme gespeichert.

In der Galerieansicht erscheint die Panoramaaufnahme aufgrund der Bildgröße etwas verzerrt. Zur genauen Ansicht zweimal kurz berühren.

Belichtung einstellen

Die Belichtung bestimmt den Unterschied zwischen hellen und dunklen Bereichen in einem Bild. Ein niedriger Kontrast lässt ein Bild unscharf wirken, während ein hoher Kontrast das Bild schärfer erscheinen lässt.

1. Berühren Sie im Sucher, um die Optionen für „Erweiterte Einstellungen“ zu öffnen.
2. Berühren Sie **Belichtung**.
3. Schieben Sie den Kontrastanzeiger entlang des Balkens hin und her, nach  für ein verschwommeneres Bild mit niedrigem Kontrast oder nach  für ein schärferes Bild mit höherem Kontrast.

Erweiterte Einstellungen

Berühren Sie im Sucher , um die Optionen für „Erweiterte Einstellungen“ zu öffnen.

Vorschau-Einstellungen

- **Belichtung:** Der Belichtungswert bezieht sich auf die Lichtmenge bei einer gegebenen Belichtungsdauer. Erhöhen Sie den Belichtungswert, wenn das Hauptmotiv dunkler als der Hintergrund erscheint. Verringern Sie den Belichtungswert, wenn das Hauptmotiv heller als der Hintergrund erscheint.
- **Größe:** Ändern Sie die Fotogröße, um Speicherplatz zu sparen, oder nehmen Sie ein Bild eines Kontakts mittels einer der Voreinstellungen in der richtigen Größe auf. Siehe auch **Bildgröße verändern**.
- **Farbeffekt:** Wählen Sie einen Farbton für das Foto, das Sie aufnehmen wollen. Weitere Informationen finden Sie unter **Farbeffekt wählen**.
- **Weißabgleich:** Wählen Sie zwischen „Automatisch“, „Glühlicht“, „Sonnig“, „Leuchtstofflicht“ oder „Bewölkt“.
- **Makro:** Aktivieren Sie die Makrofunktion für Nahaufnahmen.
- **Selbstausröser:** Mit dem Selbstausröser können Sie eine Zeitverzögerung festlegen, die beim Drücken der Aufnahmetaste aktiviert wird. Wählen

Sie 3 Sekunden, 5 Sekunden oder 10 Sekunden. Ideal für das Gruppenfoto, auf dem Sie auch drauf sein wollen.

- **ISO:** Hiermit wird die Empfindlichkeit des Lichtsensors in der Kamera geregelt. Je höher der ISO-Wert ist, desto empfindlicher ist der Sensor. Die ist nützlich bei dunkleren Bedingungen, wenn der Blitz nicht benutzt werden kann. Wählen Sie einen der ISO-Werte **Automatisch, ISO 100, ISO 200, ISO 400 oder ISO 800**.
- **Qualität:** Wählen Sie zwischen **Superfein, Fein** und **Normal**. Je feiner die Qualität, desto schärfer ist das Foto, aber es erhöht sich auch die Dateigröße, und Sie können so weniger Fotos speichern.
- **Kamera Innen/Außenkamera:** Wechseln Sie zur Aufnahme von Selbstporträts zur inneren Kamera des LG KF900.

Andere Einstellungen

- **Speicher:** Wählen Sie, ob Sie die Fotos im Telefonspeicher oder auf der Speicherkarte speichern möchten.
- **Bildstabilisierung:** Ermöglicht die Aufnahme von Fotos ohne Kamerainstabilität oder Verwackelungen.
- **Fokus:** Wählen Sie „Ein“ oder „Aus“.
- **Auslösegeräusch:** Wählen Sie eines der drei Auslösegeräusche.

- **Rasteransicht:** Wählen Sie „Aus“, „Fadenkreuz“ oder „Gitterlinien“.
- **Einst. Zurücksetzen:** Setzen Sie alle Kameraeinstellungen auf die Werkseinstellung zurück.

Wenn Sie den Kameramodus verlassen, werden alle Einstellungen außer Bildgröße und Bildqualität auf die Standardeinstellungen zurückgesetzt. Alle erforderlichen nicht standardmäßigen Einstellungen müssen erneut eingestellt werden, z. B. Farbton und ISO. Bitte überprüfen Sie diese, bevor Sie Ihr nächstes Foto aufnehmen.

Das Menü „Einstellungen“ überlagert den Sucher. Wenn Sie also Elemente der Bildfarbe oder Bildqualität ändern, sehen Sie hinter dem Menü „Einstellungen“ in der Vorschau, wie sich das Bild verändert.

Bildgröße verändern

Je mehr Pixel, desto höher die Dateigröße und desto mehr Speicherkapazität wird benötigt. Falls Sie mehr Bilder auf Ihrem Mobiltelefon speichern möchten, ändern Sie die Pixelanzahl, um die Dateien zu verkleinern.

1. Berühren Sie im Sucher in der linken oberen Ecke .
2. Wählen Sie **Größe** im Menü „Vorschau“.

3. Wählen Sie einen Pixelwert aus den sechs numerischen Optionen (**5M: 2592x1944, 3M: 2048x1536, 2M: 1600x1200, 1M: 1280x960, 640x480, 320x240**) oder eine Voreinstellung:



Farbton wählen

1. Berühren Sie im Sucher in der linken oberen Ecke .
2. Wählen Sie **Farbeffekt** im Menü „Vorschau“.
3. Es gibt vier Farbtonoptionen: **Aus, Schwarzweiß, Negativ** oder **Sepia**.
4. Wenn Sie Ihre Auswahl getroffen und das Symbol „Zurück“ gedrückt haben, wird das Farbtonmenü geschlossen, und Sie können Ihr Foto aufnehmen.

Sie können ein Farbfoto in ein Schwarzweiß- oder ein Sepia-Foto umwandeln, aber Sie können kein Schwarzweiß- oder Sepia-Foto in ein Farbfoto umwandeln.

VIDEOKAMERA

Ein Video aufnehmen

1. Berühren Sie „Videokamera“ in der Registerkarte „Unterhaltung“.
2. Die Kamera wechselt in den Videomodus.
3. Halten Sie das Mobiltelefon horizontal und richten Sie die Linse auf das Motiv.
4. Drücken Sie die Aufnahmetaste einmal, um die Aufnahme zu starten.
5. Oben im Sucher wird AUFN. angezeigt, und ein Timer unten gibt die Länge des Videos an.
6. Um das Video anzuhalten, berühren Sie , und wählen Sie zum Fortfahren .
7. Berühren Sie auf dem Bildschirm , oder drücken Sie die Aufnahmetaste ein zweites Mal, um die Aufnahme anzuhalten.

Nach der Aufnahme

Ein Standbild, das Ihr aufgenommenes Video darstellt, erscheint auf dem Bildschirm. Der Bildname läuft am unteren Bildschirmrand entlang, und an der rechten Seite werden fünf Symbole angezeigt.

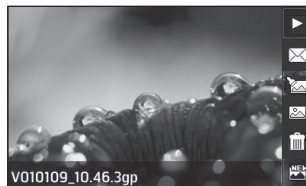

- ▶ Berühren Sie diese Option, um das Video Wiedergabe.
- ✉ Berühren Sie diese Option, um das Video als Nachricht, E-Mail oder über Bluetooth zu senden. Weitere Informationen finden Sie unter „Senden von Nachricht“ und unter „Senden und Empfangen von Dateien über Bluetooth“.
- 📄 Berühren Sie diese Option, um die Videodatei zu bearbeiten.
- 🗑️ Berühren Sie diese Option, um eine Galerie der gespeicherten Videos anzuzeigen.
- 🗑️ Berühren Sie diese Option, um das gerade aufgenommene Video zu löschen, und bestätigen Sie durch Berühren von Ja. Der Sucher erscheint wieder.
- ⏮️ Berühren Sie diese Option, um sofort ein weiteres Video aufzuzeichnen. Ihr aktuelles Video wird gespeichert.

Der Sucher

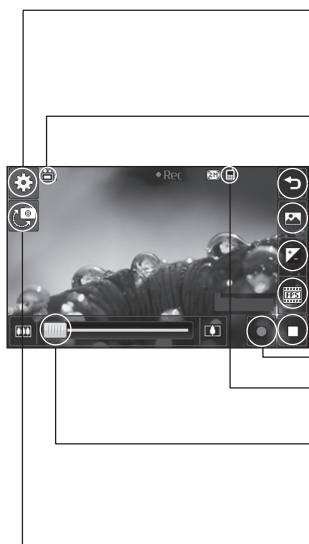

Einstellungen – Dieses Symbol berühren, um das Menü „Einstellungen“ zu öffnen. Weitere Informationen finden Sie unter „Belichtung einstellen“.

Videomodus – Videomodus ausgewählt.

Zurück – Hier berühren, um zum Standby-Bildschirm zurückzukehren.

Galerie



Belichtung – Weitere Informationen finden Sie unter „Belichtung einstellen“.

Aufnahmegeschw.

Aufnahme beenden

Aufnahme starten

Speichern in Telefonspeicher/externem Speicher



Zoom – Berühren Sie  zum Vergrößern bzw.  zum Verkleinern. Sie können auch die seitlichen Lautstärketasten verwenden.

Kameramodus – Umschalten vom Videokamera- in den Kamera-Modus.

Die Shortcut-Optionen werden nach einigen Sekunden automatisch ausgeblendet. Berühren Sie dazu einfach kurz die Mitte des Suchers. Um die Optionen wieder aufzurufen, berühren Sie den Bildschirm erneut.

Belichtung einstellen

Die Belichtung bestimmt den Unterschied zwischen hellen und dunklen Bereichen in einem Bild. Ein niedriger Kontrast lässt ein Bild unscharf wirken, während ein hoher Kontrast das Bild schärfer erscheinen lässt.

1. Berühren Sie .
2. Schieben Sie den Kontrastanzeiger auf der Leiste hin und her, nach  für ein verschwommeneres Bild mit niedrigem Kontrast oder nach  für ein schärferes Bild mit höherem Kontrast.

Erweiterte Einstellungen

Berühren Sie im Sucher Einstellungen, um die Optionen für „Erweiterte Einst.“ zu öffnen.

Vorschauereinstellungen

- **Videogröße:** Ändern Sie die Videogröße, um Speicherplatz einzusparen. Weitere Informationen finden Sie unter „Video-Bildgröße verändern“.
- **Farbeffekt:** Wählen Sie einen Farbton für das Video, das Sie aufnehmen wollen. Weitere Informationen finden Sie unter „Farbton wählen“.
- **Weißabgleich:** Der Weißabgleich stellt sicher, dass alle Weißtöne in den Videos realistisch sind. Damit die Kamera den Weißabgleich korrekt vornehmen kann, müssen Sie eventuell

die Lichtverhältnisse einstellen. Wählen Sie aus Automatisch, Glühend, Sonnig, Leuchtstoff oder Bewölkt.

- **Qualität:** Wählen Sie zwischen „Superfein“, „Fein“ und „Normal“. Je feiner die Qualität, desto schärfer ist das Video, aber es führt zu einer höheren Dateigröße, und Sie können so weniger Videos auf Ihrem Mobiltelefon speichern.
- **Zeit einstellen:** Legen Sie eine Längenbeschränkung für das Video fest. Wählen Sie Unbegrenzt oder MMS, um die Größe zu beschränken und das Video als MMS senden zu können.

Wenn Sie MMS-Länge wählen, nehmen Sie am Besten eine geringere Bildqualität, um ein längeres Video aufnehmen zu können.

- **Kamera Innen:** Wechseln Sie zur Innenkamera des KF900, um ein Video von sich selbst aufzunehmen.

Andere Einstellungen

- **Speicher:** Wählen Sie, ob Sie die Videos im Telefonspeicher oder auf der Speicherkarte speichern möchten.
- **Sprache:** Wählen Sie „Stumm“, um ein Video ohne Ton aufzunehmen.
- **Einst. Zurücksetzen:** Alle Videokameraeinstellungen auf die Werkseinstellung zurücksetzen.

Video-Bildgröße verändern

Je mehr Pixel, desto höher die Dateigröße und desto mehr Speicherkapazität wird benötigt. Falls Sie mehr Videos auf Ihrem Mobiltelefon speichern möchten, ändern Sie die Pixelanzahl, um die Dateien zu verkleinern.

1. Berühren Sie im Sucher in der linken oberen Ecke Einstellungen.
2. Wählen Sie Videogröße im Menü „Vorschau“.
3. Wählen Sie einen der fünf Pixelwerte:
720x480, 640x480 – Breitbild, höchste Qualität.
400x240(W) – Ebenfalls Breitbild, aber geringere Auflösung.
320 x 240 – Kleinere Bildgröße, daher kleinere Dateigröße. Ideal, um Speicherkapazität zu sparen.
176 x 144 – Kleinste Bildgröße, daher kleinste Dateigröße.
4. Wählen Sie die gewünschte Größenoption.

Konvertierungssoftware für Videoformate finden Sie auf der CD, die Sie mit Ihrem KF900 erhalten haben.

Farbton wählen



1. Berühren Sie im Sucher in der linken oberen Ecke .
2. Wählen Sie **Farbeffekt** im Menü „Einstellungen“.
3. Es gibt vier Farbtonoptionen: „**Aus**“, „Schwarzweiß“, „**Negativ**“ oder „Sepia“.
4. Berühren Sie den Farbton, den Sie verwenden möchten.

Sie können ein Farbvideo in ein Schwarzweiß-Video oder ein Sepia-Video ändern, aber Sie können kein Schwarzweiß-Video oder Sepia-Video in ein Farbvideo ändern.

Bildgröße, Videoqualität, Dauer, Stumm, Weißabgleich, Farbton und Speicher können trotzdem verändert werden, indem Sie, genau wie beim Benutzen der Hauptkamera, Einstellungen berühren.

IHRE FOTOS UND VIDEOS

Fotos und Videos ansehen

1. Berühren Sie  in der Vorschau Ihrer Kamera.
2. Die Galerie erscheint auf dem Bildschirm.
3. Berühren Sie das Video oder das Foto zweimal, um es vollständig zu öffnen.
4. Das Video beginnt automatisch. Zum Anhalten der Wiedergabe den Bildschirm berühren, um die Optionen aufzurufen, dann  wählen.

Blättern Sie nach links oder rechts, um andere Fotos oder Videos anzuzeigen.

Um ein Foto oder Video zu löschen, öffnen Sie dieses, und wählen Sie . Berühren Sie „Ja“ zur Bestätigung.

Fotos mit der ZOOM-Funktion ansehen

Benutzen Sie das Miniaturbild in der rechten unteren Ecke, um den Fokusbereich zu verschieben.

Lautstärke einstellen, wenn Sie ein Video ansehen

Zum Einstellen der Lautstärke beim Abspielen des Videos schieben Sie den Marker der Lautstärkeregelung auf der linken Seite des Bildschirms auf und ab.

Fotos als Diashow ansehen

Im Modus Diashow können Sie alle Fotos in der Galerie auf einmal als Diashow ansehen. Videos können nicht als Diashow angesehen werden.

1. Berühren Sie das Foto, mit dem Sie die Diashow beginnen wollen, zweimal.
2. Wählen Sie .
3. Die Diashow beginnt.

In Diashows stehen unterschiedliche Optionen zur Verfügung:

 Durch erneutes Berühren wird die Wiedergabe wieder aufgenommen.

 Berühren Sie diese Option, um die Diashow an einem bestimmten Foto anzuhalten.

 Zufällig Ein/Aus



 Berühren, um die Diashow schneller oder langsamer laufen zu lassen.

Foto als Hintergrund

1. Berühren Sie das Foto, das sie als Hintergrund einstellen möchten, zweimal.
2. Berühren Sie .
3. Der Bildschirm wechselt zum Hochformat. Sie können die Bildgröße ändern.
4. Wenn Sie mit der Größe zufrieden sind, berühren Sie Einstellen.

Fotos bearbeiten

Sie können viele interessante Dinge mit Ihren Fotos machen, sie ändern, etwas hinzufügen oder sie etwas lebendiger gestalten.





1. Öffnen Sie das zu bearbeitende Foto, und berühren Sie , um die Optionen aufzurufen.

2. Berühren Sie die Symbole, um Ihr Foto anzupassen:

 Schneiden Sie Ihr Foto zu. Wählen Sie einen quadratischen oder runden Bereich zum Zuschneiden, und schieben Sie Ihren Finder über den Bildschirm, um den Bereich auszuwählen.

 Zeichnen Sie freihändig in Ihrem Foto. Wählen Sie die Dicke der Linie aus den vier Optionen aus, und wählen Sie die Farbe, die Sie verwenden möchten.

 Beschriften Sie Ihr Bild. Weitere Informationen finden Sie unter **Text zu Fotos hinzufügen**.

 Dekorieren Sie Ihr Foto mit Stempeln. Wählen Sie aus verschiedenen Stempeln, und berühren Sie Ihr Foto dort, wo Sie den Stempel gerne hätten.

 Ändern Sie Farbe, Linie oder Text des Stempels. Sie müssen die Farbe wählen, bevor Sie zeichnen, schreiben oder Ihr Foto stempeln.

 Berühren Sie diese Option, um zur Galerie zurückzukehren.

 Speichern Sie die Änderungen der Fotos. Wählen Sie, ob die Änderungen in der **Originaldatei** oder als **Neue Datei** gespeichert werden sollen. Wenn Sie **Neue Datei** wählen, geben Sie einen Dateinamen ein.

↔ Machen Sie die letzten mit **Effekt** oder „Bearbeiten“ am Foto vorgenommenen Änderungen rückgängig.

 Sie können einem Foto mithilfe verschiedener Tools Effekte hinzufügen.

 Berühren Sie diese Option, um weitere Effekt-Optionen zu öffnen, z. B. **Drehen**. Es gibt noch mehr erweiterte Bearbeitungsoptionen. Siehe **Morphing von Fotos**, **Farbakzent zu Fotos hinzufügen** und **Farbe der Fotos verändern**.

 Weitere Informationen finden Sie unter **Effekt zu Fotos hinzufügen**.

Text zu Fotos hinzufügen

- Berühren Sie auf dem Bildschirm **Bearbeiten** .
- Wählen Sie **Signatur**, um Text ohne Rahmen hinzuzufügen, oder wählen Sie eine der Sprechblasen und berühren Sie **OK**.
- Geben Sie den Text über das Tastenfeld ein, und wählen Sie **Fertig**.
- Verschieben Sie die Textblase durch Berühren und Schieben in die gewünschte Position.

Effekt zu Fotos hinzufügen

- Berühren Sie auf dem Bildschirm **Bearbeiten** .
- Wählen Sie eine der achtzehn Optionen, die Sie auf das Foto anwenden können. Wählen Sie **OK**, um die Änderungen anzuwenden oder ↔, um sie zu verwerfen.
 - Gesicht retuschieren**: Automatische Gesichtserkennung und Aufhellung in einem Foto.
 - Tunneleffekt**: Ändern Sie den Effekt, damit es scheint, als wäre das Bild in einem Tunnel aufgenommen worden.
 - Farbnegativ**: Farbnegativ-Effekt.
 - Schwarzweiß**: Schwarzweiß-Effekt.
 - Sepia**: Sepia-Effekt.
 - Unschärfe**: Anwenden eines Unschärf-Effekts.
 - Schärfe**: Zum Scharfzeichnen der Fotos den Marker auf der Leiste hin- und herschieben.
 - Mosaik**: Berühren Sie diese Option, um dem Foto den Effekt **Unschärfes Mosaik** hinzuzufügen.
 - Ölgemälde**: Ölgemälde-Effekt.
 - Skizze**: Effekte hinzufügen, um das Bild wie eine Skizze aussehen zu lassen.
 - Relief**: Relief-Effekt.
 - Solarisieren**: Belichtungseffekt ändern.
 - Lebendig**: Klarer und strahlender Effekt.
 - Mondlicht**: Licht in Mondlichteffekt umwandeln.

- **Antik:** Verleiht dem Bild einen Antik-Effekt.
 - **Leuchtend:** Lichtstrahleffekt.
 - **Cartoon:** Cartoon-Effekt.
 - **Wasserfarben:** Effekt eines Wasserfarbengemäldes.
3. Berühren Sie einfach rückgängig, um einen Effekt rückgängig zu machen.

Sie können einem Foto auch mehrere Effekte hinzufügen.

Fotogröße ändern

1. Berühren Sie  im Bildschirm „Bearbeiten“.
2. Wählen Sie „Größe ändern“.
3. Um die Größe des Fotos zu ändern, hier berühren.

Morphing von Fotos

Morphing von Fotos ist ideal, um den Gesichtsausdruck Ihrer Freunde zu verändern, oder als Spezialeffekt zur Verzerrung eines Fotos.



1. Berühren Sie auf dem Bildschirm „Bearbeiten“ .
2. Morphing wählen, und auf dem Foto erscheinen vier Kreuze.

3. Verschieben Sie die Kreuze auf den Teil des Fotos, den Sie morphen möchten. Wenn Sie zum Beispiel ein Gesicht morphen, platzieren Sie ein Kreuz am Rand der beiden Augen und auf jeder Seite der Lippen.
4. Wählen Sie ein Gesicht als Vorlage für das zu morphende Foto aus.
5. Wählen Sie **Speichern**, um die Änderungen zu speichern.



Farbakzent zu Fotos hinzufügen

1. Berühren Sie auf dem Bildschirm „Bearbeiten“ .
2. Farbakzent wählen.
3. Wählen Sie den Bereich auf dem Foto. Um alle Bereiche mit derselben oder einer ähnlichen Farbe erscheint eine gebrochene Linie. Zum Beispiel um das Haar einer Person oder die **Farbe des Pullovers**.
4. Berühren Sie Fertig.
5. Aus dem Foto werden alle Farben entfernt, außer in dem Bereich, den Sie für Farbakzent markiert haben.
6. Ändern Sie die Farbakzent-Intensität, indem Sie den Marker auf der Intensitätsleiste auf- und abschieben.
7. Wählen Sie **Speichern**, um die Änderungen zu speichern.

Farbe der Fotos verändern

1. Berühren Sie auf dem Bildschirm „Bearbeiten“ .
2. **Farbtausch** wählen.
3. Wählen Sie den Bereich auf dem Foto.
Um alle Bereiche mit derselben oder einer ähnlichen Farbe erscheint eine gebrochene Linie.
Zum Beispiel um das Haar einer Person oder die Farbe des Pullovers.
4. Berühren Sie  und wählen Sie eine Farbe.
5. Drücken Sie **OK**.
6. Der für Farbakzent gewählte Bereich des Fotos wechselt zur gewählten Farbe.
7. Wählen Sie **Speichern**, um die Änderungen zu speichern.

Aufgenommene Videos im Fernseher ansehen

Schließen Sie Ihr KF900 über das TV-Ausgangskabel an Ihren Fernseher an. Öffnen Sie das Video, das Sie im Fernsehgerät ansehen möchten, drücken Sie  und wählen Sie .





Das TV-Ausgangskabel können Sie separat erwerben.

Alle Formate außer 320x240 und 176x144 können auf dem Fernseher angezeigt werden.



Video bearbeiten

Die Bearbeitungsfunktionen können für alle Videotypen außer 640 x 384 und 640 x 480 verwendet werden.
Bitte nicht in diesen Formaten aufnehmen, wenn Sie Ihre Videos bearbeiten möchten.



Länge des Videos zuschneiden

1. Öffnen Sie das zu bearbeitende Video, wählen Sie  und berühren Sie den Bildschirm, um die Optionen anzuzeigen.
2. Wählen Sie , und dann „Zuschneiden“.
3. Berühren Sie , und markieren Sie die neuen Anfangs- und Endpunkte mit .
4. Vorschau berühren, um sicherzustellen, dass Sie mit der neuen Version zufrieden sind.
5. „Speichern“ berühren, oder  berühren, um zur Galerie zurückzukehren und die Änderungen zu verwerfen.

Zwei Videos mischen

1. Öffnen Sie das zu bearbeitende Video, wählen Sie , und berühren Sie den Bildschirm, um die Optionen anzuzeigen.
2. Wählen Sie , und dann „Video mischen“.
3. Der Ordner „Meine Videos“ wird geöffnet. Wählen Sie das Video, das Sie mischen möchten, und berühren Sie Wählen.
4. Berühren und Foto verschieben, um es an das Ende oder den Anfang des Videos zu mischen.
5. Berühren Sie Effekt zur Auswahl der Videoübergänge: Aus, Ausblenden, Zoom, Oval, Aufdecken, Balken, Schachbrett, Auflösen, Geteilt oder Diamantenform.
6. Speichern drücken und danach Ja, um das gemischte Video zu speichern. Entweder Originaldatei überschreiben oder als neue Datei speichern.
7. Wiederholen Sie diese Schritte, um weitere Videos zu mischen.

Mischen von Fotos und Videos

1. Öffnen Sie das zu bearbeitende Video, wählen Sie , und berühren Sie den Bildschirm, um die Optionen anzuzeigen.
2. Wählen Sie , und dann „Bild mischen“.
3. Der Ordner „Meine Bilder“ wird geöffnet. Wählen Sie ein Foto, das Sie in das Video mischen möchten, und berühren Sie Wählen.
4. Berühren und Foto verschieben, um es an das Ende oder den Anfang des Videos zu mischen.
5. Berühren Sie Effekt zur Auswahl der Übergänge zwischen Foto und Video: Aus, Ausblenden, Zoom, Oval, Aufdecken, Balken, Schachbrett, Auflösen, Geteilt oder Diamantenform.
6. Speichern drücken und danach Ja. Entweder Originaldatei überschreiben oder als neue Datei speichern.
7. Wiederholen Sie diese Schritte, um weitere Fotos zu mischen.

Text zu Video hinzufügen















1. Öffnen Sie das zu bearbeitende Video, wählen Sie , und berühren Sie den Bildschirm, um die Optionen anzuzeigen.
2. Wählen Sie , und dann „Textüberlappung“.
3. Geben Sie den Text mit dem Tastenfeld ein, und wählen Sie Fertig.
4.  berühren und mit  markieren, wo der Text erscheinen soll.
5. Berühren Sie den Bildschirm-Bereich, in dem der Text erscheinen soll.
6. Berühren, und mit  markieren, wo der Text entfernt werden soll.
7. Vorschau berühren, um sicherzustellen, dass Sie mit der Textüberlappung zufrieden sind.
8. Speichern drücken, und danach Ja. Entweder Originaldatei überschreiben oder als neue Datei speichern.
9. Wiederholen Sie diese Schritte, um weiteren Text hinzuzufügen.

Foto-Überlagerung

1. Öffnen Sie das zu bearbeitende Video, wählen Sie , und berühren Sie den Bildschirm, um die Optionen anzuzeigen.
2. Wählen Sie , und dann „Bildüberlappung“.
3. Der Ordner „Meine Bilder“ wird geöffnet. Wählen Sie ein Foto zur Bildüberlappung des Videos, und berühren Sie Wählen.



4. Berühren Sie , und markieren Sie die Stelle, an der das Foto erscheinen soll, mit .
5. Berühren Sie den Bildschirm-Bereich, in dem das Foto erschienen soll. Wenn Ihr Foto zu groß ist, wird der ganze Bildschirm überlappt, nicht nur der gewählte Bereich.
6. Berühren, und mit  markieren, wo das Foto entfernt werden soll.
7. Vorschau berühren, um sicherzustellen, dass Sie mit der Bildüberlappung zufrieden sind.
8. Speichern drücken, und danach Ja. Entweder Originaldatei überschreiben oder als neue Datei speichern.
9. Wiederholen Sie diese Schritte, um weitere Fotos hinzuzufügen.

Sprachaufzeichnung hinzufügen



1. Öffnen Sie das zu bearbeitende Video, wählen Sie , und berühren Sie den Bildschirm, um die Optionen anzuzeigen.
2. Wählen Sie , und dann „Sprachaufzeichnung“.
3. Die Qualität der Audio-Originaldatei wird durch Hinzufügen der Sprachaufzeichnung beeinträchtigt. Ja berühren zum Fortfahren.
4.  berühren, um das Video anzusehen. Drücken Sie  an der Stelle, an der Sie den Begleitkommentar aufnehmen möchten.

5. drücken, um die Aufnahme zu beenden und wiederzugeben.
6. Vorschau berühren, um sicherzustellen, dass Sie mit der Sprachaufzeichnung zufrieden sind.
7. Speichern berühren, und danach Ja zum Speichern. Entweder Originaldatei überschreiben oder als neue Datei speichern.
8. Wiederholen Sie diese Schritte, um weitere Sprachaufzeichnungen zum Video hinzuzufügen.



Soundtrack zum Video hinzufügen

1. Öffnen Sie das zu bearbeitende Video, wählen Sie , und berühren Sie den Bildschirm, um die Optionen anzuzeigen.
2. Wählen Sie , und dann „Synchronisation“.
3. Der Ordner „Meine Sounds“ wird geöffnet. Wählen Sie einen Track, den Sie zum Video mischen möchten, und berühren Sie Wählen.
4. Die Audio-Originaldatei des Videos wird gelöscht. Ja berühren zum Fortfahren.
5. Wenn die Audiodatei kürzer ist als das Video, wählen Sie Einmal oder Wiederholen.
6. Entweder Originaldatei überschreiben oder als neue Datei speichern.

Videogeschwindigkeit verändern



1. Öffnen Sie das zu bearbeitende Video, wählen Sie , und berühren Sie den Bildschirm, um die Optionen anzuzeigen.
2. Wählen Sie , und dann „Zeiteinteilung“.
3. Wählen Sie eine der vier Geschwindigkeiten: **x4**, **x2**, **x1/4**, **x1/2**.
4. Entweder Originaldatei überschreiben oder als neue Datei speichern.

Abdunkelungseffekt hinzufügen

1. Öffnen Sie das zu bearbeitende Video, wählen Sie , und berühren Sie den Bildschirm, um die Optionen anzuzeigen.
2. Wählen Sie , und wählen Sie dann „Fade In/Out“.
3. Entweder Originaldatei überschreiben oder als neue Datei speichern.
4. Ihr Video hat nun am Anfang eine Einblendung und am Ende eine Ausblendung.

MULTIMEDIA

Im Telefonspeicher können Sie jegliche Art von Multimediadatei speichern und haben so einfachen Zugriff auf all Ihre Bilder, Töne, Videos und Spiele. Sie können Ihre Dateien auch auf einer Speicherkarte speichern. Der Vorteil einer Speicherkarte ist, dass Sie mehr Speicherplatz in Ihrem Telefonspeicher haben.

Berühren Sie zum Zugreifen auf das Multimedia-Menü zuerst , und dann  **Unterhaltung**. Berühren Sie **Eigene Dateien**, um auf eine Liste der Ordner mit Ihren Multimedia-Dateien zuzugreifen.

Bilder



Meine Bilder enthält eine Liste mit Bilddateien, u. a. Standardbilder, die auf Ihrem Mobiltelefon vorgespeichert sind, Bilder, die Sie heruntergeladen haben, und Bilder, die mit der Kamera Ihres Mobiltelefons aufgenommen wurden.

Fotos senden

1. Berühren Sie  und dann **Unterhaltung**.
2. Berühren Sie **Eigene Dateien** und wählen Sie dann **Meine Bilder**.
3. Berühren Sie **Senden**, und wählen Sie **Nachricht, E-Mail** oder **Bluetooth**.
4. Wenn Sie **Nachricht** oder **E-Mail** wählen, wird Ihr Foto an eine Nachricht angehängt, und Sie können Ihre Nachricht ganz normal schreiben und senden. Wenn Sie **Bluetooth** wählen, werden Sie dazu aufgefordert, Bluetooth zu aktivieren. Ihr Telefon sucht dann nach dem Gerät, an das das Bild gesendet werden soll.

Überprüfen des Speicherstatus

Sie können prüfen, wie viel Speicherplatz belegt ist und wie viel Ihnen noch zur Verfügung steht.



1. Berühren Sie  und dann **Unterhaltung**.
2. Berühren Sie **Eigene Dateien** und dann **Meine Bilder**.
3. Berühren Sie  und dann **Speicherstatus**.
4. Wählen Sie entweder **Telefonspeicher** oder **Meine Speicherkarte**.

Wenn keine Speicherkarte eingesetzt ist, können Sie auch nicht „Meine Speicherkarte“ wählen.

Töne

Der Ordner **Meine Sounds** enthält „Heruntergeladene Sounds“, **Standardtöne** und **Sprachmemo**. Hier können Sie Sounds verwalten, versenden oder als Ruftöne festlegen.



Töne bearbeiten

1. Berühren Sie  und dann 
Unterhaltung.
2. Berühren Sie **Eigene Dateien** und dann **Meine Sounds**.
3. Wählen Sie **Standardtöne** und **Sprachmemo**.
4. Wählen Sie einen Ton, um ihn abzuspielen.
5. Berühren Sie , und wählen Sie **Verwenden als**.
6. Wählen Sie entweder **Rufton**, **Nachrichtenton**, **Einschalten** oder **Ausschalten**.

Videos

Der Ordner **Meine Videos** enthält eine Liste von heruntergeladenen Videos und Videos, die Sie mit Ihrem Mobiltelefon aufgenommen haben.

Videos ansehen

1. Berühren Sie  und dann 
Unterhaltung.
2. Berühren Sie **Eigene Dateien** und dann **Meine Videos**.
3. Wählen Sie ein Video zur Wiedergabe aus.



Videoclip senden

1. Wählen Sie ein Video, und berühren Sie dann .
3. **Senden** berühren und **Nachricht**, **E-Mail** oder **Bluetooth** wählen.
4. Wenn Sie **Nachricht** oder **E-Mail** wählen, wird Ihr Videoclip einer Nachricht angehängt, und Sie können Ihre Nachricht ganz normal schreiben und senden. Wenn Sie **Bluetooth** wählen, werden Sie aufgefordert, Bluetooth einzuschalten, und Ihr Mobiltelefon sucht nach einem Gerät, an das das Video gesendet werden kann.



Spiele und Anwendungen

Sie können neue Spiele und Anwendungen auf Ihr Mobiltelefon herunterladen.

Ein Spiel spielen

1. Berühren Sie  und dann 
Unterhaltung.
2. Berühren Sie **Unterhaltung**.
3. Berühren Sie **Meine Spiele & mehr**.
4. Berühren Sie den Ordner „Spiele“ oder „Anwendungen“.
5. Wählen und berühren Sie zum Starten ein Spiel oder eine Anwendung.



Java-Spiel oder Java-Anwendung installieren

1. Berühren Sie  und dann 
Unterhaltung.
2. Berühren Sie **Eigene Dateien** und dann **Andere** oder **Speicherkarte**. Wenn Sie eine neue Speicherkarte einsetzen, können Sie das Menü **Speicherkarte** auswählen.
3. Wählen Sie die Datei (*.jad oder *.jar), die Sie installieren möchten, und berühren Sie **Installieren**.

Flash-Inhalte

Der Ordner „Flash-Inhalte“ enthält alle Ihre Standarddateien und heruntergeladenen SWF-Dateien.

SWF-Datei ansehen

1. Berühren Sie  und dann 
Unterhaltung.
2. Berühren Sie **Eigene Dateien** und dann **Flash-Inhalte**.
3. Wählen Sie die Datei, die Sie anzeigen möchten.

Dokumente

Im Menü Dokumente werden alle Dokument-Dateien angezeigt. Hier können Sie Excel, Powerpoint, Word, Text und PDF-Dateien anzeigen.

Datei auf das Mobiltelefon übertragen

Bluetooth ist wahrscheinlich der einfachste Weg, um eine Datei vom Computer auf Ihr Mobiltelefon zu übertragen. Sie können auch die LG PC Suite über Ihr Sync-Kabel benutzen.

Zur Übertragung über Bluetooth:



1. Stellen Sie sicher, dass Mobiltelefon und Computer Bluetooth aktiviert sind und sich gegenseitig erkannt haben.
2. Senden Sie von Ihrem Computer die Datei über Bluetooth.
3. Nach dem Senden der Datei müssen Sie den Empfang auf Ihrem Mobiltelefon bestätigen, indem Sie **Ja** berühren.
4. Die Datei sollte im Ordner **Dokumente** oder **Andere** angezeigt werden.

Andere





Im Ordner **Andere** werden Dateien gespeichert, die nicht Bilder, Sounds, Videos, Spiele oder Anwendungen sind. Er wird wie der Ordner **Dokumente** benutzt. Manchmal werden Dateien, die von Ihrem Computer auf Ihr Mobiltelefon übertragen wurden, im Ordner **Andere** statt im Ordner **Dokumente** angezeigt.

Wenn das geschieht, können Sie die Dokumente einfach verschieben.



So verschieben Sie Dateien von „Andere“ nach „Dokumente“:

1. Berühren Sie  und dann 
Unterhaltung.
2. Berühren Sie **Eigene Dateien** und dann **Andere**.
3. Wählen Sie eine Datei, und berühren Sie .
4. Berühren Sie **Verschieben** und dann erneut **Verschieben**.

Einen Film erstellen







1. Berühren Sie  und dann 
Unterhaltung.
2. **Muvee-Studio** berühren.
3.  berühren, um ein Bild hinzuzufügen. Berühren Sie die Bilder, die Sie anhängen möchten, und wählen Sie dann **Einfügen**.
4. Berühren Sie die Registerkarte „Stil“, und wählen Sie einen „Muvée Style“.
5. Durch das Berühren von **Wiedergabe** sehen Sie, was Sie erstellt haben.
6. Berühren Sie  und dann **Nacheinander**, um eine Reihenfolge zu erstellen.
7. Berühren Sie  und dann **Speicherort**, um den Speicherort des Films auszuwählen.

Musik

Ihr LG KF900 verfügt über einen integrierten Music Player zur Wiedergabe von Musikdateien. Zum Zugreifen auf den Music Player berühren Sie zuerst , dann  **Unterhaltung** und zum Schluss **Musik**. Von hier haben Sie Zugang auf verschiedene Ordner:

- **Zuletzt gespielt:** Anzeigen aller zuletzt gespielten Titel.
- **Alle Titel:** Enthält alle auf dem Mobiltelefon enthaltenen Titel.
- **Künstler:** Blättern Sie durch Ihre nach Interpreten sortierte Musiksammlung.
- **Alben:** Blättern Sie durch Ihre nach Alben sortierte Musiksammlung.
- **Genres:** Blättern Sie durch Ihre nach Genres sortierte Musiksammlung.
- **Playlists:** Enthält alle von Ihnen erstellten Playlists.
- **Zufällig:** Geben Sie Ihre Titel in zufälliger Reihenfolge wieder.



Musiktitel abspielen

1. Berühren Sie  und dann  **Unterhaltung**.
2. Zuerst **Musik** berühren, dann **Alle Titel**.
3. Wählen Sie einen Titel, und berühren Sie **Wiedergabe**.
4.  berühren, um den Titel anzuhalten.
5.  berühren, um zum nächsten Titel zu wechseln.
6.  berühren, um zum vorherigen Titel zu wechseln.
7. Berühren Sie , um zum Menü **Musik** zurückzukehren.

Um die Lautstärke zu ändern, während Sie Musik hören,  berühren.

Eine Playlist erstellen



Wählen Sie Titel aus Ihrem Ordner **Alle Titel**, um eigene Playlists zu erstellen.

1. Berühren Sie  und dann 
Unterhaltung.
2. Zuerst **Musik** berühren, dann **Playlists**.
3. Berühren Sie **Neue Playlist**, geben Sie den Namen für die Playlist ein, und berühren Sie **Speichern**.
4. Der Ordner „Alle Tracks“ wird angezeigt. Wenn Sie die Titel berühren, die in Ihre Playlist aufgenommen werden sollen, werden die jeweiligen Namen mit einem Häkchen markiert.
5. **Fertig** berühren.

Zur Wiedergabe einer Playlist wählen Sie diese, und berühren Sie Wiedergabe.

Um eine zweite Playlist hinzuzufügen, berühren Sie zuerst „Neue Playlist“.

Playlist löschen

1. Berühren Sie  und dann 
Unterhaltung.
2. Zuerst **Musik** berühren, dann **Playlists**.
3. Berühren Sie zunächst  und dann **Entfernen** oder **Alle entfernen**, um alle Playlists zu löschen.

Radio



Ihr LG KF900 enthält ein integriertes UKW-Radio. So können Sie jederzeit Ihren Lieblingssender hören, wenn Sie unterwegs sind.



Zum Radiohören benötigen Sie Ihre Kopfhörer. Stecken Sie die Kopfhörer in die Kopfhörer-Buchse ein (dieselbe Buchse, in die Sie auch Ihr Ladegerät einstecken).



Radiostationen suchen

Sie können die Radiosender auf Ihrem Mobiltelefon entweder manuell oder automatisch einstellen. Sie werden dann unter einer bestimmten Kanalnummer gespeichert, damit Sie nicht jedes Mal aufs Neue suchen müssen. Sie können bis zu 50 Kanäle auf Ihrem Mobiltelefon speichern.



Automatisch einstellen:

1. Berühren Sie  und dann 
Unterhaltung.
2. Berühren Sie zunächst **Radio** und dann .
3. Zuerst **Autom. Suche** berühren und dann **Ja**. Die gefundenen Stationen werden auf Ihrem Mobiltelefon automatisch einer bestimmten Kanalnummer zugeordnet.



Sie können die Sender auch manuell mit den Symbolen  und  neben der Radiofrequenz, oder indem Sie die Abstimmvorrichtung auf dem Touchscreen verschieben, suchen.

Sie können auch mit  und  den nächsten Sender suchen.

Kanäle zurücksetzen

1. Berühren Sie  und dann 
Unterhaltung.
2. Berühren Sie zunächst **Radio** und dann .
3. Wählen Sie **Zurücksetzen**, um den aktuellen Kanal zurückzusetzen, oder **Alle Zurücksetzen**, um alle Kanäle zurückzusetzen. Jeder Kanal wird auf die Anfangsfrequenz von 87,5 MHz zurückgesetzt.



Radio hören

1. Berühren Sie  und dann 
Unterhaltung.
2. Zuerst **Radio** berühren, dann die Kanalnummer der Station, die Sie hören möchten.

Um den Empfang zu verbessern, verlängern Sie das Headsetkabel, das als UKW-Antenne dient.

ORGANIZER

Hinzufügen eines neuen Termins

1. Wählen Sie auf dem Standby-Bildschirm zuerst , berühren Sie  „Anwendungen“, und wählen Sie dann „Organizer“.
Kalender wählen.
2. Wählen Sie das Datum, dem Sie ein neues Ereignis hinzufügen möchten.
3. Berühren Sie , und dann „Neues Ereignis“.
4. Berühren Sie Kategorie und dann Termin, Jahrestag oder Geburtstag. Prüfen Sie das Datum, und geben Sie die Uhrzeit des Ereignisses ein.
5. Bei Terminen und Jahrestagen geben Sie in den unteren beiden Zeit- und Datumsfeldern die Uhrzeit und das Datum ein, an dem Ihr Ereignis beendet ist.
6. Wenn Sie Ihrem Ereignis einen Betreff oder einen Hinweis hinzufügen möchten, berühren Sie Hinweis, geben Sie Ihren Hinweis ein, und wählen Sie dann Speichern.
7. Stellen Sie den Alarm und die Wiederholung ein.



8. Wählen Sie Speichern, um Ihr Ereignis im Kalender zu speichern. Ein quadratischer Cursor markiert den jeweiligen Tag, für den Sie Ereignisse gespeichert haben, und zu Beginn des Ereignisses ertönt ein Alarmton, damit Sie immer auf dem Laufenden sind.

Sie können auch Ihren Urlaub in den Kalender eingeben. Berühren Sie zuerst nacheinander alle Urlaubstage, danach , und wählen Sie dann „Als Feiertag einstellen“. Jeder Urlaubstag erscheint rot getönt.

Aufgaben hinzufügen

1. Wählen Sie auf dem Standby-Bildschirm zuerst , berühren Sie „Anwendungen“, und wählen Sie dann „Organizer“.
2. Wählen Sie „Aufgabe hinzufügen“.
3. Legen Sie das Datum für Ihre Aufgabe fest, fügen Sie Notizen hinzu, und wählen Sie die Prioritätsstufe: Hoch, Mittel oder Niedrig.
4. Speichern Sie Ihre Aufgabe mit Speichern.

Anderen Zugriff zu Aufgaben gewähren



1. Wählen Sie auf dem Standby-Bildschirm zuerst , dann  „Anwendungen“ und schließlich „Organizer“. Wählen Sie Aufgaben.
2. Wählen Sie die Elemente, die Sie anderen zugänglich machen möchten, und berühren Sie .
3. Wählen Sie Senden. Sie können Ihre Aufgaben entweder per SMS, MMS-Nachricht, E-Mail oder Bluetooth teilen.

Tipp: Sie können Ihren Kalender sowohl mit Ihrem Computer synchronisieren, als auch dort sichern.



Datumrechner

Datumssuche ist ein praktisches Hilfsmittel, mit dem Sie das Datum nach einer bestimmten Zeitspanne ausrechnen können. Zum Beispiel 60 Tage nach 10.10.07 ist 09.12.2007.



Dies ist ideal, um wichtige Fristen im Auge zu behalten.

1. Wählen Sie auf dem Standby-Bildschirm zuerst , berühren Sie  „Anwendungen“, und wählen Sie dann „Organizer“.
2. Wählen Sie Datumrechner.
3. Geben Sie das gewünschte Datum in der Registerkarte Von ein.
4. In der Registerkarte Nach geben Sie die Anzahl der Tage ein.
5. Unten erscheint dann das Zieldatum.

Alarm einstellen

1. Wählen Sie auf dem Standby-Bildschirm zuerst , berühren Sie  „Anwendungen“, und wählen Sie dann „Wecker“.
2. Berühren Sie „Neuer Weckruf“.
3. Geben Sie die Alarmzeit ein, und berühren Sie „Typ einstellen“.
4. Wählen Sie, ob und wann der Alarm wiederholt werden soll: „Einmal“, „Täglich“, „Mo - Fr“, „Mo - Sa“, „Sa - So“, „Außer Feiertag“ oder „Wochentag wählen“.
Die Symbole zeigen die Wochentage an, die Sie auswählen.
5. Wählen Sie Alarmtyp, um einen Alarmtyp auszuwählen.
6. Berühren Sie „Alarmton“ und wählen Sie dann einen Ton aus dem Ordner „Meine Sounds“ oder „Meine Speicherkarte“.
Zum Anhören der Töne berühren Sie den jeweiligen Ton und dann .
7. Dem Alarm eine Notiz hinzufügen.
Berühren Sie Speichern, wenn Sie mit Ihrer Notiz fertig sind.
8. Sie können die Snooze-Intervalle auf 5, 10, 20, 30 Minuten, 1 Stunde oder „Aus“ einstellen.
9. Berühren Sie Speichern, wenn Sie Ihren Alarm eingegeben haben.



Notiz hinzufügen

1. Wählen Sie auf dem Standby-Bildschirm zuerst , berühren Sie  „Anwendungen“, und wählen Sie dann „Notiz hinzuf.“.
2. Schreiben Sie Ihre Notiz, und berühren Sie dann Speichern.
3. Ihre Notiz wird auf dem Bildschirm angezeigt, wenn Sie das nächste Mal Ihr Notizbuch öffnen.

Sie können eine vorhandene Notiz bearbeiten. Wählen Sie die gewünschte Notiz aus, und geben Sie Ihre Änderungen ein.





Sprachmemo

Mit der Sprachaufnahme können Sie Sprachnotizen oder andere Sounds aufnehmen.



1. Berühren Sie  und dann  „Anwendungen“.
2. Berühren Sie zuerst „Sprachmemo“ und dann , und wählen Sie zwischen:
 - **Einstellungen**
 - **Dauer:** Legen Sie die Aufnahmedauer fest. Wählen Sie aus **MMS-Größe, 1 Min.** oder **Unbegrenzt**.
 - **Qualität:** Wählen Sie die Soundqualität. Wählen Sie Superfein, Fein oder Normal.
 - **Speicherort:** Prüfen Sie den aktuellen Status des Speichers.

- **Meine Sprachmemos:** Öffnet den Ordner mit den Sprachaufzeichnungen in „Meine Sounds“.



Ton- und Sprachaufnahme

1. Berühren Sie  und dann  „Anwendungen“.
2. Berühren Sie **Sprachmemo**.
3.  berühren, um mit der Aufzeichnung zu beginnen.
4.  berühren, um die Aufzeichnung zu beenden.
5.  berühren, um Ihre Aufzeichnung zu hören.



Taschenrechner

1. Wählen Sie auf dem Standby-Bildschirm zuerst , berühren Sie  „Anwendungen“, und wählen Sie dann „Extras“.
2. Wählen Sie **Rechner**.
3. Berühren Sie die Zifferntasten, um Zahlen einzugeben.
4. Für einfache Berechnungen, berühren Sie die gewünschte Funktion (+, -, *, /), gefolgt von =.
5. Für kompliziertere Berechnungen berühren Sie  und wählen sin, cos, tan, sec, csc, cot, log, ln, exp.



Umrechnen von Einheiten

1. Wählen Sie auf dem Standby-Bildschirm zuerst , berühren Sie  „Anwendungen“, und wählen Sie dann „Extras“.
2. Wählen Sie **Umrechner**.
3. Wählen Sie, was Sie umrechnen möchten: Währung, Fläche, Länge, Masse, Temperatur, Volumen Geschwindigkeit.
4. Wählen Sie die Einheit, und geben Sie erst den Wert zur Umrechnung und dann die Einheit ein, in die Sie umrechnen möchten.
5. Der entsprechende Wert wird auf dem Bildschirm angezeigt.

Stoppuhr verwenden

1. Wählen Sie auf dem Standby-Bildschirm zuerst , berühren Sie  „Anwendungen“, und wählen Sie dann „Tools“.
2. Wählen Sie **Stoppuhr**.
3. Wählen Sie Start, um den Timer zu starten.
4. Wählen Sie Runde, wenn Sie eine Rundenzeit messen möchten.
5. Mit Stopp wird die Zeitmessung beendet.
6. Berühren Sie Fortsetzen, um die Stoppuhr an dem Zeitpunkt, zu dem sie angehalten wurde, wieder zu starten, oder berühren Sie Zurücksetzen, um die Zeitmessung neu zu starten.

Ort zur Weltzeit hinzufügen



1. Wählen Sie auf dem Standby-Bildschirm zuerst , berühren Sie  „Anwendungen“, und wählen Sie dann „Tools“.
2. Wählen Sie **Weltzeit**.
3. Berühren Sie das Symbol , und dann „Stadt hinzufügen“. Stadt durchsuchen.

ORGANIZER-FUNKTIONEN

Browser

Mit dem Browser haben Sie direkt von Ihrem Mobiltelefon Zugriff auf eine große Auswahl an Spielen, Musik, Nachrichten, Sportmeldungen und vielem mehr, gleich, wo Sie sich gerade aufhalten. Für jeden Geschmack ist etwas dabei!



Zugriff zum Internet

1. Wählen Sie auf dem Standby-Bildschirm zuerst , berühren Sie  „Anwendungen“, und wählen Sie dann „Browser“.
2. Wählen Sie Startseite, um direkt auf die Homepage des Browser zuzugreifen. Oder wählen Sie Adresse eingeben, und geben Sie die gewünschte URL ein, gefolgt von Verbinden.

Für die Verbindung zu diesem Dienst und das Herunterladen von Inhalten fallen zusätzliche Kosten an. Erkundigen Sie sich bei Ihrem Netzbetreiber nach eventuellen Zusatzkosten.

Lesezeichen hinzufügen und darauf zugreifen



Um schnell und einfach auf Ihre Lieblingswebseiten zu gelangen, können Sie Lesezeichen hinzufügen und Webseiten speichern.

1. Wählen Sie auf dem Standby-Bildschirm zuerst , berühren Sie  „Anwendungen“, und wählen Sie dann „Browser“.
2. Wählen Sie Lesezeichen. Eine Liste Ihrer Lesezeichen wird auf dem Bildschirm angezeigt.
3. Um ein neues Neues Lesezeichen, berühren Sie „Lesezeichen hinzufügen“. Geben Sie einen Namen für Ihr Lesezeichen und die entsprechende URL ein.
4. Drücken Sie auf Speichern. Ihr Lesezeichen erscheint nun in der Liste der Lesezeichen.
5. Um auf das Lesezeichen zuzugreifen, berühren Sie einfach das Lesezeichen und dann „Verbinden“. Sie werden nun mit Ihrem Lesezeichen verbunden.

RSS-Reader verwenden

RSS (Really Simple Syndication) ist eine Familie von Veröffentlichungsformaten für das Internet, die für häufig aktualisierte Inhalte, z. B. Blogbeiträge, Nachrichten oder Podcasts, verwendet wird. Ein RSS-Dokument, das Feed, Web-Feed oder Kanal genannt wird, enthält entweder eine Zusammenfassung des Inhalts der entsprechenden Webseite oder den gesamten Text. Durch RSS ist es möglich, automatisch Informationen über Aktualisierungen von Websites zu erhalten, sodass ein manuelles Prüfen auf Aktualisierungen nicht erforderlich ist. Der Benutzer abonniert einen Feed durch Eingeben der Feed-Adresse im Reader oder durch Klicken auf ein RSS-Symbol im Browser, durch das das Abonnement gestartet wird. Der Reader prüft die abonnierten Feeds regelmäßig auf neue Inhalte und lädt gefundene Aktualisierungen herunter.

Browsereinstellungen ändern

1. Wählen Sie auf dem Standby-Bildschirm zuerst , berühren Sie  „Anwendungen“, und wählen Sie dann „Browser“. Wählen Sie Einstellungen.
2. Sie können „Profile“, „Anzeigeeinstellungen“, „Cache“, „Cookies“ oder „Sicherheit“ bearbeiten oder über „Werkseinstellung“ alle Einstellungen zurücksetzen.
3. Sie können diese Funktion aktivieren oder deaktivieren, indem Sie einfach das entsprechende Symbol berühren.

Verwenden des Telefons als Modem

Sie können Ihr KF900 ebenfalls als Modem für Ihren PC verwenden, um somit auch ohne Kabelverbindung jederzeit über E-Mail und Internetzugriff zu verfügen. Sie können entweder ein USB-Kabel oder Bluetooth verwenden.

Mit dem USB-Kabel:

1. Vergewissern Sie sich, dass die LG PC Suite auf Ihrem PC installiert ist.
2. Verbinden Sie das KF900 mittels USB-Kabel mit Ihrem PC, und starten Sie die LG PC Suite Software.
3. Klicken Sie auf Ihrem PC auf „Kommunikation“. Dann Einstellungen Klicken und Modem wählen.

4. Wählen Sie LG Mobile USB Modem und dann OK. Es wird nun auf dem Bildschirm angezeigt.
5. Klicken Sie auf „Verbinden“, und Ihr PC stellt über das KF900 eine Internetverbindung her.



Mit Bluetooth:

1. Stellen Sie sicher, dass Bluetooth aktiviert und sowohl für den PC als auch für Ihr KF900 sichtbar ist.
2. Koppeln Sie PC und KF900 so, dass ein Passwort für die Verbindung benötigt wird.
3. Erstellen Sie eine aktive Bluetooth-Verbindung mithilfe des Verbindungsassistenten der LG PC Suite.
4. Klicken Sie auf Ihrem PC auf „Kommunikation“. Klicken Sie dann auf Einstellungen.
5. Klicken Sie auf Modem.
6. Standard Modem über Bluetooth-Link wählen und OK klicken. Es wird nun auf dem Bildschirm angezeigt.
7. Klicken Sie auf „Verbinden“, und Ihr PC stellt über das KF900 eine Internetverbindung her.

EINSTELLUNGEN

In diesem Ordner können Sie Ihre Einstellungen anpassen, um Ihr KF900 zu personalisieren.

Bildschirmeinstellungen ändern

1. Berühren Sie , und wählen Sie dann  **Einstellungen**.
2. Berühren Sie **Anzeige**, und wählen Sie dann zwischen:
 - **Hintergrund:** Wählen Sie ein Thema für den Standby-Bildschirm.
 - **Hauptmenü:** Wählen Sie, ob Sie Ihre Menüs über Registerkarten erreichen oder in einer einzigen Menüebene darstellen möchten.
 - **Wählen:** Wählen Sie Zifferngröße und Farbe.
 - **Schriftart:** Passen Sie die Schriftgröße an.

Hintergrundbeleuchtung im Akkubetrieb verringert die Akkulebensdauer beträchtlich, und Sie müssen Ihr Mobiltelefon möglicherweise häufiger aufladen.

- **Beleuchtung:** Wählen Sie, wie lange die Hintergrundbeleuchtung leuchtet.
- **Helligkeit:** Passen Sie die Helligkeit des Bildschirms an.

- **Telefonschema:** Verändern Sie rasch das Aussehen Ihres Bildschirms.
 - **Grußnachricht:** Aktivieren oder deaktivieren Sie die Grußnachricht, und geben Sie eine Nachricht ein.
3. Berühren Sie **Speichern**, um Ihre Einstellungen zu speichern.

Profil anpassen

Sie können Ihr Profil rasch auf dem Standby-Bildschirm ändern. Berühren Sie einfach die Statusanzeige am oberen Bildschirmrand, und berühren Sie dann die Registerkarte „Profil“.

Mit dem Menü „Einstellungen“ können Sie jede Profileinstellung personalisieren.

1. Drücken Sie , und wählen Sie dann  **Einstellungen**.
2. Berühren Sie **Profile**, und wählen Sie dann das zu bearbeitende Profil.
3. Sie können dann alle Töne und Warnoptionen in dieser Liste ändern, z. B. Sprach-/Videorufton, Lautstärke, Nachrichtenton, Tastenton usw.

Telefoneinstellungen ändern

Sie können die Funktionen Ihres KF900 nach Ihren eigenen Wünschen anpassen.

Zum Durchblättern der Listen berühren Sie das letzte Element, und fahren Sie mit dem Finger leicht über das Display. Die Liste verschiebt sich nach oben, wodurch darunter liegende Elemente sichtbar werden.

1. Berühren Sie , und wählen Sie dann  **Einstellungen**.
2. **Telefon** berühren und dann aus der Liste auswählen.
 - **Datum & Zeit:** Passen Sie Einstellungen für Datum und Uhrzeit an, oder wählen Sie die automatische Zeitanpassung für Reisen oder Sommerzeit.
 - **Energiesparmodus:** Sie können die Werkseinstellungen für den Energiesparmodus auf **Ein**, **Aus** oder **Automatisch** einstellen.
 - **Sprachen:** Ändern Sie die Sprache der Anzeige des KF900.
 - **Autom. Tastensperre:** Das Tastenfeld wird im Standby-Modus automatisch gesperrt.
 - **Sicherheit:** Passen Sie Sicherheitseinstellungen wie PIN-Codes oder Telefonsperre an.
 - **Speicherverwaltung:** Weitere Informationen finden Sie unter **Speicherverwaltung**.

- **Werkseinstellung:** Setzen Sie alle Einstellungen auf die Werkseinstellungen zurück.
- **Information:** Zeigen Sie unter **Telefon-Info** die technischen Informationen für Ihr KF900 an, oder starten Sie die **Einführung**, die Ihnen die Hauptfunktionen Ihres Telefons erklärt.

Ändern der Tasteneinstellungen

Sie können die Einstellungen für die Tasten ändern. Berühren Sie , und wählen Sie dann unter **Einstellungen** das Menü **Touchscreen**.

- **Tastentyp:** Wählen Sie zwischen Vibration, Ton, oder Vibration & Ton.
- **Touch:** Ändern Sie den Ton, der beim Berühren des Bildschirms ertönt.
- **Tonlautstärke:** Regelt die Lautstärke des Tastentons.
- **Touch-Vibration:** Ändern Sie den Vibrationstyp.
- **Vibrationsstärke:** Regelt die Stärke der Vibration.

Verbindungseinstellungen ändern

Die Verbindungseinstellungen wurden schon von Ihrem Netzbetreiber eingestellt, so dass Sie Ihr Mobiltelefon sofort in Gebrauch nehmen können. Verwenden Sie dieses Menü zum Ändern von Einstellungen.

Berühren Sie  und dann .

Einstellungen. Berühren Sie

Verbindungen.

- **Netz:** Ihr KF900 verbindet Sie automatisch mit Ihrem bevorzugten Netz. Verwenden Sie dieses Menü, um Einstellungen zu ändern.
- **Internetprofile:** Legen Sie die Profile für die Verbindung mit dem Internet fest.
- **Zugangspunkte:** Ihr Netzbetreiber hat diese Informationen schon gespeichert. Mit diesem Menü können Sie einen neuen Zugriffspunkt hinzufügen.
- **Datenverbindung herstellen:** Legen Sie die GPRS-Verbindung fest.
- **USB-Verbindung:** Wählen Sie „PC Suite“ und synchronisieren Sie Ihr KF900 mit der LG PC Suite Software, um Dateien von Ihrem Telefon zu kopieren. Wenn Sie Ihre Musik mit dem Windows Media Player synchronisieren möchten, wählen Sie in diesem Menü die Option „Musik-Synchr.“ aus. Diese Option steht nur zur Synchronisation von Musik zur Verfügung. Wenn Sie Ihre Musik mit einem externen Speichermedium

synchronisieren möchten, wählen Sie die Option „Speicherkarte“ als Speicherort aus. Wenn Sie Ihre Musik mit einem internen Speichermedium synchronisieren möchten, wählen Sie die Option „Interner Speicher“ als Speicherort aus.

Wählen Sie PictBridge, um die Daten im Menü „Eigene Dateien“ auszudrucken. **Immer fragen** bedeutet, dass das Menü immer mehrere USB-Verbindungen zur Verfügung stellt.

- **TV-Ausgang:** Wählen Sie PAL oder NTSC zur Verbindung des KF900 mit einem Fernsehgerät.
- **Streaming:** Ihr Netzbetreiber hat diese Informationen schon gespeichert. Sie können diese gerne bearbeiten, wenn Sie wollen.
- **Divx-VOD-Registrierung:** Installieren Sie den DivX-Converter, den Sie auf der gleichen CD finden wie die PC-Synchronisationssoftware. Nach beendeter Installation wählen Sie DivX aus den Programmdateien Ihres PC, danach DivX-Converter gefolgt von Converter.

Das TV-Ausgangskabel können Sie separat erwerben.

- **INFO ZU DIVX-VIDEO:** DivX® ist ein digitales Videoformat von DivX, Inc. Dieses Telefon ist ein DivX-zertifiziertes Gerät, das zum Abspielen von DivX-Videos geeignet ist.
- **INFO ZU DIVX-VIDEO-ON-DEMAND:** Zum Abspielen von DivX-Video-on-Demand (VOD)-Inhalten auf diesem DivX®-zertifizierten Gerät ist eine DivX-Registrierung erforderlich. Generieren Sie zuerst den DivX-VOD-Registrierungscode für Ihr Gerät, und geben Sie diesen bei der Registrierung an. [Wichtig: DivX-VOD-Inhalte sind durch ein DivX-DRM-(Digital Rights Management)-System geschützt, durch das sichergestellt wird, dass die Wiedergabe ausschließlich auf registrierten DivX-zertifizierten Geräten möglich ist. Beim Versuch, nicht für Ihr Gerät autorisierte DivX-VOD-Inhalte wiederzugeben, wird die Meldung „Authentifizierungsfehler“ angezeigt, und eine Wiedergabe ist nicht möglich.] Weitere Informationen erhalten Sie auf der Website www.divx.com/vod.

Speicherverwaltung

Ihr KF900 verfügt über drei Speicherarten: Mobiltelefon, SIM-Karte und externe Speicherkarte (die Speicherkarte müssen Sie ggf. separat erwerben).

Mit der Speicherverwaltung können Sie festlegen, wie viel Speicher verwendet wird und feststellen, wie viel Speicher verfügbar ist.

Berühren Sie  und dann .

Einstellungen. Wählen Sie **Telefon** und dann **Speicherverwaltung**.

- **Telefonspeicher:** Hier können Sie den verfügbaren Speicher für Bilder, Töne, Videos, Flash, MMS, E-Mails, Java-Anwendungen und anderes auf Ihrem KF900 anzeigen.
- **Datenbankspeicher:** Hier sehen Sie, wie viel Speicher auf Ihrem Telefon für SMS, Kontakte, Kalender, Aufgabenliste, Notiz, Weckrufe, Anrufliste, Lesezeichen und Diverses verfügbar ist.
- **SIM-Speicher:** Zeigt den verfügbaren Speicher auf Ihrer SIM-Karte an.
- **Speicherkarte:** Zeigt den auf der externen Speicherkarte verfügbaren Speicher (die Speicherkarte können Sie separat erwerben) an.
- **Standardspeicher:** Wählen Sie den von Ihnen bevorzugten Speicherort für Ihre Elemente aus.

Flugmodus

Um den Flugmodus zu aktivieren, wählen Sie erst  und dann  **Einstellungen**. Berühren Sie **Profile**, und wählen Sie **Flugmodus**.

Das Anrufen, Herstellen einer Internetverbindung, Senden von Nachrichten oder Verwenden von Bluetooth ist im Flugmodus nicht möglich.

Senden und Empfangen von Dateien über Bluetooth

Bluetooth ist ideal zum Senden und Empfangen von Dateien, da kein Kabel notwendig ist und die Verbindung schnell und einfach ist. Die Verbindung mit Bluetooth-Kopfhörern ermöglicht Ihnen, Anrufe zu tätigen und zu empfangen.

Eine Datei senden:

1. Öffnen Sie die Datei, die Sie senden möchten (meistens ein Foto, ein Video oder eine Musikdatei).
2.  berühren und **Senden** wählen. Wählen Sie **Bluetooth**.
3. Wenn Sie bereits ein Bluetooth-Gerät mit Ihrem Telefon gekoppelt haben, sucht das KF900 nicht automatisch nach anderen Bluetooth-Geräten. Wenn nicht, sucht Ihr KF900 automatisch nach anderen Bluetooth-fähigen Geräten in Reichweite.

4. Wählen Sie das Gerät, an das Sie Ihre Datei senden möchten, und berühren Sie **Wählen**.

5. Ihre Datei wird gesendet.

Behalten Sie die Statusleiste im Auge, um sicherzugehen, dass Ihre Datei gesendet wird.

Koppeln mit anderen Bluetooth-Geräten.

Durch Koppeln des KF900 mit einem anderen Gerät können Sie eine passwortgeschützte Verbindung herstellen. Das bedeutet, dass Ihre Koppelung sicherer ist.

1. Prüfen Sie ob, Ihr Bluetooth **On** und **Sichtbar** ist. Sie können die Sichtbarkeit im Menü **Einstellungen** verändern.
2. Berühren Sie **Suche**.
3. Ihr KF900 sucht nach Geräten. Wenn die Suche beendet ist, wird **Aktualisieren** auf dem Bildschirm angezeigt.
4. Wählen Sie das Gerät, mit dem Sie koppeln möchten, geben Sie das Passwort ein, und berühren Sie **OK**.
5. Ihr Mobiltelefon wird jetzt mit dem anderen Gerät verbunden, dort geben Sie dasselbe Passwort ein.
6. Ihre passwortgeschützte Bluetooth-Verbindung ist jetzt hergestellt.

Verwenden von Bluetooth-Kopfhörern

1. Prüfen Sie ob, Ihr Bluetooth **On** und **Sichtbar** ist.
2. Befolgen Sie die Anweisungen zu Ihrem Headset, versetzen Sie Ihr Headset in den Koppelungsmodus, und koppeln Sie die Geräte.
3. Berühren Sie **Immer fragen** oder **Zulassen ohne Nachfrage** und dann **Ja**, um eine Verbindung herzustellen. Ihr KF900 schaltet jetzt automatisch in das Headset-Profil um.

WiFi

Mit dem Wireless Manager können Sie WiFi-Internet auf Ihrem Gerät verwalten. Es ermöglicht das Aufbauen einer Verbindung von Ihrem Telefon zu lokalen drahtlosen Netzwerken oder das drahtlose Zugreifen auf das Internet. WiFi ist schneller und verfügt über eine größere Reichweite als die Bluetooth-Technologie.

Das KF900 unterstützt die WEP-, WPA-PSK/2-Verschlüsselung, nicht jedoch die EAP-, WPS-Verschlüsselung. Wenn Ihr WiFi-Dienstanbieter oder Netzwerkadministrator WEP-Verschlüsselung für die Netzwerksicherheit festgelegt hat, geben Sie den WEP-Schlüssel im Pop-up-Fenster ein. Wenn WEP-Verschlüsselung nicht festgelegt ist, wird das Pop-up-Fenster nicht angezeigt. Wenn Sie den Schlüssel nicht kennen, wenden Sie sich an Ihren WiFi-Dienstanbieter oder Netzwerkadministrator.

ZUBEHÖR

Das KF900 wird mit folgendem, optionalen Zubehör geliefert.

Ladegerät



Akku



Stereo-Kopfhörer



Datenkabel und CD

Verbinden und synchronisieren Sie Ihr KF900 mit dem PC.



Benutzerhandbuch

Erfahren Sie mehr über Ihr KF900.



- Verwenden Sie ausschließlich Originalzubehör von LG.
- Die Missachtung dieses Hinweises kann zum Erlöschen Ihrer Garantie führen.
- Da das Zubehör je nach Land oder Region unterschiedlich sein kann, wenden Sie sich bei Fragen an einen unserer regionalen Dienstleister oder Fachhändler.

TECHNISCHE DATEN

Allgemein

Produktname: KF900

System: GSM 850 / E-GSM 900 / DCS
1800 / PCS 1900 / W-CDMA

Umgebungstemperatur

Max: + 55 °C (entladen)
+ 45 °C (laden)

Min: -10 °C

Declaration of Conformity LG Electronics

Suppliers Details

Name
LG Electronics Inc
Address
LG Electronics Inc., LG Twin Towers 20,
Yeouido-dong, Yeongdeungpo-gu, Seoul, Korea 150-721

Product Details

Product Name
GSM 850 / E-GSM 900 / DCS 1800 / PCS 1900 / W-CDMA Terminal Equipment
Model Name
KF900
Trade Name
LG **CE 0168** 

Applicable Standards Details

R&TTE Directive 1999/5/EC
EN 301 489-01 V13.1, EN 301 489-07 v1.2.1, EN 301 489-17 v1.2.1, EN 301 489-24 V13.1,
EN 301 511 V12.2
EN 301 908-1 V13.1, EN 301 908-2 V13.1
EN 60950-1 (2005) 2001
EN 60950-1 : 2001
EN 300 328 V1.1

Supplementary Information

The conformity to above standards is verified by the following Notified Body(BABT)
BABT, Babour House, Churchfield Road, Watton-up-Thames, Surrey, KT12 2TD, United Kingdom
Notified Body Identification Number : 0168

Declaration

I hereby declare under our sole responsibility that the product mentioned above to which this declaration relates complies with the above mentioned standards and Directives.

LG Electronics Inc., Amsterdam Office
Willemsoord 15, 1107 AE Almere, The Netherlands
Tel : +31 - 20 547 - 4040, e-mail : ce@emil.lge.com

Name
Seung Hyeon, J.J Director
15. Oct. 2008

Signature of representative

| KF900 | Guide de l'utilisateur

Ce manuel peut présenter des différences par rapport à votre téléphone, en fonction de la version du micrologiciel utilisé ou de votre fournisseur de services.



Recyclage de votre ancien téléphone

1. Ce symbole, représentant une poubelle sur roulettes barrée d'une croix, signifie que le produit est couvert par la directive européenne 2002/96/EC.
2. Les éléments électriques et électroniques doivent être jetés séparément, dans les vide-ordures prévus à cet effet par votre municipalité ou être rapportés dans un magasin de téléphonie mobile.
3. Le recyclage de votre téléphone dans une poubelle appropriée ou dans un magasin de téléphonie mobile aidera à réduire les risques pour l'environnement et votre santé.
4. Pour plus d'informations concernant l'élimination de votre ancien appareil, veuillez contacter votre mairie, le service des ordures ménagères ou encore le magasin où vous avez acheté ce produit.

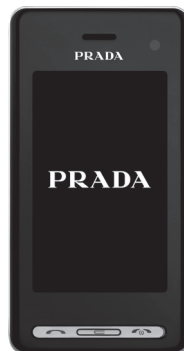

TABLE DES MATIÈRES

Recommandations pour une utilisation sûre et efficace

Configurer

11 FAMILIARISATION AVEC LE TÉLÉPHONE

12 INSTALLATION DE LA CARTE USIM ET DE LA BATTERIE

14 CARTE MÉMOIRE

Votre écran d'accueil

15 CONSEILS D'UTILISATION DE L'ÉCRAN TACTILE

Fonctions de base

16 APPELS

16 Émission d'un appel téléphonique ou vidéo

16 MODIFICATION DES PARAMÈTRES D'AFFICHAGE DU CLAVIER DE NUMÉROTATION

17 Émission d'un appel depuis les contacts

17 Réponse à un appel et rejet d'un appel

18 Réglage du volume pendant l'appel

18 Numérotation abrégée

18 Émettre un second appel

19 Désactivation de DTMF

19 Afficher les journaux d'appel

19 Utilisation du transfert d'appel

20 Restriction d'appels

20 Modification des paramètres d'appel courants

21 Modifier les paramètres d'appel vidéo

22 CONTACTS

22 Recherche d'un contact

22 Ajout d'un nouveau contact

23 Options Contact

23 Création d'un groupe

24 Modifier les paramètres des contacts

25 Affichage des informations

26 MESSAGERIE

26 Messagerie

26 Envoyer un message

27 Saisie de texte

27 Saisie intuitive T9

28 Saisie manuelle Abc

28 CLAVIER AZERTY

- 28 Saisir du texte
- 28 Mode de saisie de texte à l'aide du clavier
- 28 Envoi d'un e-mail via votre nouveau compte
- 29 Configuration de la messagerie électronique
- 29 Récupération des e-mails
- 30 Modification des paramètres de messagerie électronique
- 30 Dossiers de messages
- 31 Gestion des messages
- 31 Utilisation des modèles
- 32 Utilisation des émoticônes
- 32 Modification des paramètres de message texte
- 32 Modification des paramètres MMS
- 33 Modification des autres paramètres

Création**34 APPAREIL PHOTO**

- 34 Prendre une photo rapide
- 34 Après la prise de vue
- 35 Familiarisation avec le viseur
- 36 Utilisation du flash
- 36 Choix d'un mode de prise de vue
- 36 Prise en mode rafale
- 37 Prendre une prise de vue panoramique
- 37 Réglage de l'exposition
- 37 Utiliser les paramètres avancés
- 37 Paramètres de l'aperçu
- 39 Modification de la taille de l'image
- 39 Choix d'un effet de couleur

40 CAMÉRA VIDÉO

- 40 Enregistrement d'une vidéo
- 40 Après l'enregistrement vidéo
- 41 Familiarisation avec le viseur
- 42 Réglage de l'exposition
- 42 Utiliser les paramètres avancés
- 43 Modification du format d'image vidéo
- 43 Choix d'un ton

44 VOS PHOTOS ET VIDÉOS

- 44 Visualisation de vos photos et vidéos
- 44 Utiliser la fonction zoom lors du visionnage d'une photo
- 44 Réglage du volume lors de la lecture d'une vidéo
- 44 Visualisation des photos sous forme de diaporama

- 45 Définition d'une photo comme papier peint
 - 45 Modification des photos
 - 46 Ajout d'un texte à une photo
 - 46 Ajout d'un effet à une photo
 - 47 Redimensionnement d'une photo
 - 47 Effectuer un morphing sur une photo
 - 48 Renforcement des couleurs d'une photo
 - 48 Modification des couleurs d'une photo
 - 49 Regarder vos vidéos sur votre téléviseur
 - 49 Éditer vos vidéos
 - 49 Ajuster la longueur de votre vidéo
 - 49 Fusionner deux vidéos
 - 50 Fusionner une photo avec une vidéo
 - 50 Ajouter du texte à une vidéo
 - 51 Superposer une photo
 - 51 Ajouter un enregistrement vocal
 - 52 Ajouter une bande sonore à votre vidéo
 - 52 Modifier la vitesse de votre vidéo
 - 52 Ajouter un affaiblissement lumineux
- ### **53 MULTIMÉDIA**
-
- 53 Images
 - 53 Envoi d'une photo
 - 54 Vérification de l'état de la mémoire
 - 54 Sons
 - 54 Utilisation d'un son
 - 54 Vidéos
 - 55 Envoi d'une vidéo
 - 55 Jeux et applications
 - 55 Utilisation d'un jeu
 - 55 Installation d'un jeu ou d'une application Java
 - 55 Contenus Flash
 - 56 Affichage d'un fichier SWF/SVG
 - 56 Documents
 - 56 Transfert d'un fichier vers votre téléphone
 - 57 Autres
 - 57 Réaliser un film
 - 58 Musique
 - 58 Lecture d'une chanson
 - 59 Création d'une liste d'écoute
 - 59 Suppression d'une liste d'écoute
 - 59 Utilisation de la radio
 - 60 Rechercher des stations
 - 60 Réinitialisation des stations
 - 60 Écoute de la radio

Organisation

61 AGENDA

- 61 Ajout d'un événement à votre calendrier
- 61 Ajout d'un élément à votre liste des tâches
- 62 Partage d'une tâche
- 62 Trouver jour J
- 62 Réglage des alarmes
- 63 Ajouter un mémo
- 63 Dictaphone
- 63 Enregistrement d'un son ou d'une voix
- 63 Utiliser la calculatrice
- 64 Convertir une unité
- 64 Chronomètre
- 64 Ajout d'une ville aux fuseaux horaires

Web

65 WEB

- 65 Navigateur
- 65 Accéder au Web
- 65 Ajouter des favoris et y accéder
- 66 Utilisation de la fonction RSS reader
- 66 Modification des paramètres du navigateur Web
- 67 Utiliser votre téléphone en tant que modem

Paramètres

68 PARAMÈTRES

- 68 Modification des paramètres de l'Écran
- 68 Personnalisation des Profils
- 69 Modification des paramètres du Téléphone
- 69 Modification des réglages du pavé tactile
- 70 Modification des paramètres de Connectivité

- 71 Utilisation du Gestionnaire de mémoire
- 72 Utilisation du mode Avion
- 72 Envoi et réception de fichiers via Bluetooth
- 73 Association à un autre périphérique Bluetooth
- 73 Utilisation d'un casque Bluetooth

73 WI-FI

74 ACCESSOIRES

75 DONNÉES TECHNIQUES

Veillez lire ces recommandations. Leur non-respect peut s'avérer dangereux, voire illégal.

EXPOSITION AUX RADIOFRÉQUENCES

Informations sur l'exposition aux radiofréquences et le débit d'absorption spécifique (DAS) :

Le modèle KF900 est conforme aux exigences de sécurité en vigueur relatives à l'exposition aux ondes radio. Ces exigences sont basées sur des recommandations scientifiques qui comprennent des marges de sécurité destinées à garantir la sécurité de toutes les personnes, quels que soient leur âge et leur condition physique.

- Les recommandations relatives à l'exposition aux ondes radio utilisent une unité de mesure connue sous le nom de débit d'absorption spécifique (DAS). Les tests de mesure du DAS sont effectués à l'aide de méthodes normalisées, en utilisant le niveau de puissance certifié le plus élevé du téléphone, dans toutes les bandes de fréquence utilisées.
- Même si tous les modèles de téléphones LG n'ont pas les mêmes niveaux de DAS, ils sont tous conformes aux recommandations appropriées en matière d'exposition aux ondes radio.

- La limite de DAS recommandée par l'ICNIRP (Commission internationale de protection contre les rayonnements non ionisants) est de 2 W/kg en moyenne sur 10 grammes de tissus humain.
- La valeur DAS la plus élevée pour ce modèle de téléphone a été mesurée par DASY4 (pour une utilisation à l'oreille) à 0,208 W/kg (10 g) et à 1,55 W/kg (10 g) quand il est porté au niveau du corps.
- La valeur du DAS applicable aux habitants de pays/régions ayant adopté la limite du DAS recommandée par l'IEEE (Institut des Ingénieurs Électriciens et Électroniciens) est de 1,6 W/kg en moyenne pour un 1 gramme de tissu humain.

ENTRETIEN ET RÉPARATION

> AVERTISSEMENT:
Utilisez uniquement des batteries, chargeurs et accessoires agréés pour ce modèle de téléphone. L'utilisation de tout autre type de batterie, de chargeur et d'accessoire peut s'avérer dangereuse et peut annuler tout accord ou garantie applicable au téléphone.

- Ne démontez pas votre téléphone. Si une réparation s'avère nécessaire, confiez-le à un technicien qualifié.
- Tenez votre téléphone éloigné des appareils électriques, tels que téléviseurs, postes radio et ordinateurs personnels.
- Ne placez pas votre téléphone à proximité de sources de chaleur, telles qu'un radiateur ou une cuisinière.
- Ne le faites pas tomber.
- Ne soumettez pas votre téléphone à des vibrations mécaniques ou à des chocs.
- Éteignez votre téléphone dans les zones où des règlements spéciaux l'exigent. Par exemple, n'utilisez pas votre téléphone dans les hôpitaux, car celui-ci pourrait perturber le bon fonctionnement des équipements médicaux sensibles.
- Si vos mains sont mouillées, évitez tout contact avec le téléphone lorsqu'il est en cours de charge. Ceci peut provoquer un choc électrique et endommager votre téléphone.
- Ne mettez pas un téléphone en charge à proximité de matières inflammables, car il pourrait chauffer et prendre feu.
- Pour nettoyer l'extérieur du combiné, utilisez un chiffon sec. N'utilisez pas de solvant, tel que du benzène, un diluant ou de l'alcool.
- Ne rechargez pas votre téléphone lorsqu'il est posé sur du tissu.
- Rechargez votre téléphone dans une zone bien ventilée.
- N'exposez pas le téléphone à de la fumée ou de la poussière en quantité excessive.
- Ne placez pas votre téléphone à proximité de cartes de crédit ou de titres de transport, car il pourrait altérer les données des bandes magnétiques.
- Ne touchez pas l'écran avec un objet pointu qui risquerait d'endommager votre téléphone.
- Ne mettez pas votre téléphone en contact avec des liquides ou des éléments humides.
- Utilisez les accessoires tels que les oreillettes avec précaution. Ne manipulez pas l'antenne inutilement.

FONCTIONNEMENT OPTIMAL DU TÉLÉPHONE

APPAREILS ÉLECTRONIQUES

Tous les téléphones portables peuvent provoquer des interférences pouvant affecter les performances des appareils électroniques.

- N'utilisez pas votre téléphone à proximité d'équipements médicaux sans autorisation. Évitez de placer votre téléphone à proximité de votre stimulateur cardiaque (par exemple, dans votre poche poitrine).

- Les téléphones portables peuvent nuire au bon fonctionnement de certaines prothèses auditives.
- Des interférences mineures peuvent perturber le bon fonctionnement des téléviseurs, radios, ordinateurs, etc.

SÉCURITÉ AU VOLANT

Vérifiez les lois et règlements en vigueur en matière d'utilisation des téléphones portables dans la zone où vous conduisez.

- Ne tenez pas le téléphone dans votre main alors que vous conduisez.
- Concentrez toute votre attention sur la conduite.
- Utilisez un kit mains libres, si disponible.
- Si les conditions de conduite le permettent, quittez la route et garez-vous avant d'émettre ou de recevoir un appel.
- Les radiofréquences peuvent affecter certains systèmes électroniques de votre véhicule motorisé, tels que le système audio stéréo ou les équipements de sécurité.
- Lorsque votre véhicule est équipé d'un airbag, ne gênez pas son déclenchement avec un équipement sans fil portable ou fixe. Il risquerait de l'empêcher de s'ouvrir ou provoquer de graves blessures en raison de performances inadéquates.

- Lorsque vous écoutez de la musique en extérieur, veuillez vous assurer que le volume n'est pas trop élevé de façon à bien entendre ce qu'il se passe autour de vous. Ceci est particulièrement important à proximité des routes.

NUISANCES AUDITIVES

Afin de protéger vos capacités auditives, n'exposez pas votre ouïe à de hauts volumes sonores pendant de longues périodes. Nous vous recommandons de ne pas tenir l'appareil près de votre oreille lorsque le mode mains libres est activé. Pendant les communications ou lorsque vous écoutez de la musique, réglez le volume à un niveau raisonnable.

PARTIES EN VERRE

Certaines parties de votre téléphone portable sont en verre. Ce verre pourrait se briser en cas de chute sur une surface dure ou d'impact considérable. Le cas échéant, évitez de toucher ou de retirer le verre brisé. N'utilisez plus votre téléphone portable jusqu'à ce que ce verre soit remplacé par un fournisseur de service agréé.

ZONE DE DÉMINAGE

N'utilisez pas votre téléphone lorsque des opérations de dynamitage sont en cours. Respectez les restrictions, les règlements et les lois en vigueur.

ZONES À ATMOSPHÈRE EXPLOSIVE

- N'utilisez pas votre téléphone dans une station-service.
- N'utilisez pas votre téléphone à proximité de carburant ou de produits chimiques.
- Ne transportez pas et ne stockez pas de produits dangereux, de liquides ou de gaz inflammables dans le même compartiment de votre voiture que votre téléphone portable et ses accessoires.

DANS UN AVION

Les appareils sans fil peuvent générer des interférences dans les avions.

- Éteignez votre téléphone avant d'embarquer dans un avion.
- Ne l'utilisez pas au sol sans autorisation de l'équipage.

ENFANTS

Conservez votre téléphone dans un endroit sûr, hors de la portée des jeunes enfants. Votre téléphone comprend des petites pièces qui peuvent présenter un risque de suffocation.

APPELS D'URGENCE

Il est possible que les numéros d'urgence ne soient pas disponibles sur tous les réseaux de téléphonie mobile. Vous ne devez donc pas dépendre uniquement de votre téléphone portable pour émettre un appel d'urgence. Renseignez-vous auprès de votre opérateur.

INFORMATIONS SUR LA BATTERIE ET PRÉCAUTIONS D'USAGE

- Il n'est pas nécessaire de décharger complètement la batterie avant de la recharger. Contrairement aux autres batteries, elle n'a pas d'effet mémoire pouvant compromettre ses performances.
- Utilisez uniquement les batteries et chargeurs LG. Les chargeurs LG sont conçus pour optimiser la durée de vie de votre batterie.
- Ne démontez pas et ne court-circuitez pas la batterie.
- Les contacts métalliques de la batterie doivent toujours rester propres.
- Procédez au remplacement de la batterie lorsque celle-ci n'offre plus des performances acceptables. La batterie peut être rechargée des centaines de fois avant qu'il soit nécessaire de la remplacer.

- Rechargez la batterie en cas de non-utilisation prolongée afin d'optimiser sa durée d'utilisation.
- N'exposez pas le chargeur de la batterie au rayonnement direct du soleil. Ne l'utilisez pas non plus dans des lieux très humides, tels qu'une salle de bains.
- Le remplacement de la batterie par un modèle inadapté risque d'entraîner une explosion de cette dernière.
- Respectez les instructions du fabricant relatives au recyclage des batteries usagées. Veuillez recycler autant que faire se peut. Ne vous en débarrassez pas avec les déchets ménagers.
- Si la batterie est hors d'usage, veuillez la rapporter au service après-vente ou au revendeur LG Electronics agréé le plus proche.
- Débranchez systématiquement le chargeur de la prise murale lorsque le chargement de la batterie est terminé pour éviter qu'il ne consomme inutilement de l'énergie.

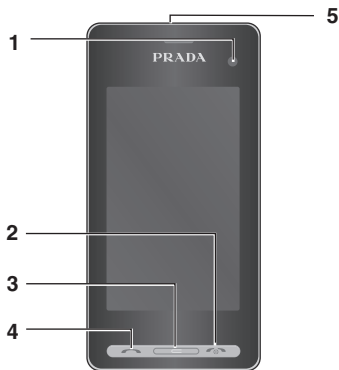

FAMILIARISATION AVEC LE TÉLÉPHONE

1. OBJECTIF DE L'APPAREIL PHOTO INTÉGRÉ

2. TOUCHE MARCHE/ARRÊT

- Permet de terminer ou de rejeter un appel. Permet d'allumer/éteindre le téléphone. Appuyez une fois sur cette touche pour revenir à l'écran d'accueil.

3. TOUCHE EFFACER

4. TOUCHE D'APPEL

- Permet de composer un numéro de téléphone et de répondre aux appels entrants.

Si vous posez un objet lourd sur le téléphone ou vous asseyez dessus lorsqu'il est dans votre poche, vous risquez d'endommager l'écran LCD et les fonctionnalités de l'écran tactile.

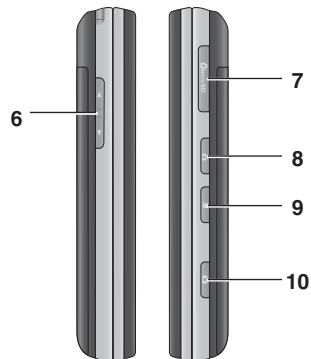

5. PRISE POUR LE CHARGEUR / LE CÂBLE USB / LE KIT PIÉTON.

Pour connecter le câble USB, attendez que le téléphone soit en marche et connecté au réseau.

6. TOUCHES LATÉRALES

- **Lorsque l'écran est en veille:** volume des touches.
- **Pendant un appel:** volume de l'écouteur.

7. CONNECTEUR DE CARTE MÉMOIRE MICRO SD

8. TOUCHE VERROUILLAGE/ DÉVERROUILLAGE

9. TOUCHE MULTITÂCHE

10. APPAREIL PHOTO

INSTALLATION DE LA CARTE USIM ET DE LA BATTERIE

1. RETRAIT DU COUVERCLE DE LA BATTERIE

Appuyez sur le bouton d'ouverture situé sur la partie supérieure du téléphone et maintenez-le enfoncé tout en soulevant le couvercle de la batterie.



2. RETRAIT DE LA BATTERIE

Saisissez la partie supérieure de la batterie et soulevez-la de son compartiment à l'aide du couvercle de cette dernière.



N'essayez pas de retirer la batterie en la soulevant avec vos ongles.

Ne retirez pas la batterie alors que le téléphone est allumé. Vous risqueriez de l'endommager.

3. INSTALLATION DE LA CARTE USIM

Faites glisser la carte USIM dans l'emplacement prévu. Assurez-vous que la zone de contact dorée de la carte est bien orientée vers le bas. Pour retirer la carte USIM, tirez-la doucement dans la direction opposée.



4. INSTALLATION DE LA BATTERIE

Placez tout d'abord la partie supérieure de la batterie dans la partie supérieure du compartiment de la batterie. Assurez-vous que les contacts de la batterie sont bien en face des pôles batterie du téléphone. Appuyez sur la partie inférieure de la batterie jusqu'à ce qu'elle s'enclenche.



5. REMISE EN PLACE DU COUVERCLE

Placez le couvercle au-dessus de la batterie et faites-le glisser dans son logement.

6. CHARGEMENT DE LA BATTERIE

Faites glisser le couvercle du connecteur du chargeur situé sur le côté de votre KF900. Insérez le chargeur, puis branchez-le à une prise murale. Vous devez charger la batterie de votre KF900 jusqu'à ce qu'un message indiquant «Batterie chargée» apparaisse à l'écran.



CARTE MÉMOIRE

INSTALLATION D'UNE CARTE MÉMOIRE

Une carte mémoire permet d'étendre l'espace mémoire de votre téléphone.

1. Retirez le couvercle de la batterie comme le montre l'illustration de la page 12.
2. Insérez la carte mémoire dans le logement prévu à cet effet, dans la partie supérieure, jusqu'à ce que vous entendiez un dé clic. Assurez-vous que la zone de contact dorée de la carte est bien orientée vers le bas.



FORMATAGE DE LA CARTE MÉMOIRE

Votre carte mémoire est peut-être déjà formatée. Si ce n'est pas le cas, vous devez la formater avant de commencer à l'utiliser.

1. Dans l'écran d'accueil, sélectionnez , puis appuyez sur **Réglages** et choisissez **Paramètres du téléphone**.
2. Touchez **Gestionnaire de mémoire**, puis sélectionnez **Mémoire externe**.
3. Touchez **Formater**, puis confirmez votre choix.
4. Si un mot de passe a été défini, entrez-le. La carte sera ensuite formatée et prête à l'emploi.

Pour modifier la destination de stockage par défaut, dans le menu Paramètres téléphone, ouvrez le Gestionnaire de mémoire, puis sélectionnez Réglages mémoire principale.

Si du contenu est déjà enregistré sur votre carte mémoire, il sera automatiquement enregistré dans le dossier correspondant. Par exemple, les vidéos seront stockées dans le dossier Mes vidéos.

Lorsque vous n'utilisez pas votre KF900, il revient sur l'écran d'accueil. À partir de cet écran, vous pouvez accéder à toutes les options des menus, émettre un appel rapide, afficher l'état de votre téléphone ainsi que beaucoup d'autres opérations.

CONSEILS D'UTILISATION DE L'ÉCRAN TACTILE

L'écran d'accueil permet également de se familiariser avec l'écran tactile.

Pour sélectionner un élément, appuyez sur l'icône correspondante. Votre KF900 vibre légèrement lorsqu'il reconnaît que vous avez appuyé sur une option.

Pour faire défiler les listes, appuyez sur le dernier élément visible, puis faites glisser votre doigt vers le haut de l'écran. La liste se déplace vers le haut afin d'afficher d'autres d'éléments.

- Il est inutile d'exercer une forte pression sur l'écran tactile. En effet, celui-ci est suffisamment sensible pour détecter une pression à la fois légère et sûre.
- Appuyez du bout du doigt sur l'option souhaitée. Veillez à ne pas appuyer sur d'autres touches.
- Pour restaurer l'écran d'accueil lorsque l'écran est éteint, maintenez la touche Verrouillage/Déverrouillage, située sur le côté droit du téléphone, enfoncée.



- Ne placez pas votre téléphone dans un étui car l'écran tactile ne fonctionne pas s'il est recouvert d'un matériel quelconque.







Touches de raccourci

APPELS

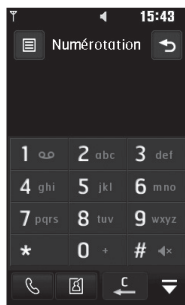
ÉMISSION D'UN APPEL TÉLÉPHONIQUE OU VIDÉO

1. Appuyez sur  pour ouvrir le clavier.
2. Saisissez le numéro à l'aide du clavier.
Pour effacer un chiffre, appuyez sur la touche Effacer.
3. Appuyez sur la touche  pour lancer l'appel.
4. Pour mettre fin à l'appel, appuyez sur la touche .



-  : permet d'émettre un appel vocal ou visio
-  : Appel visio
-  : permet de supprimer un chiffre ou un caractère



-  : permet de faire disparaître le clavier de numérotation

Pour entrer le signe + afin d'émettre un appel vers l'international, appuyez sur  pendant 2 secondes.

Pour éviter d'émettre des appels par inadvertance, appuyez sur la touche de verrouillage/déverrouillage afin de verrouiller l'écran tactile.

Vous pouvez Émettre un appel visio, Envoyer un message, Enregistrer un numéro ou Rechercher dans les contacts en appuyant sur .

MODIFICATION DES PARAMÈTRES D'AFFICHAGE DU CLAVIER DE NUMÉROTATION



1. Appuyez sur  pour ouvrir le clavier.
2. Appuyez sur  et sélectionnez **Paramètres écran numérotation** pour modifier l'affichage du pavé de numérotation.
3. Vous pouvez modifier le style, la taille et la couleur de la police.

ÉMISSION D'UN APPEL DEPUIS LES CONTACTS

1. Sur l'écran de veille, appuyez sur  pour ouvrir le répertoire, ou appuyez sur **Contacts** dans l'onglet Communication.
2. Vous pouvez choisir l'une des options suivantes : **Nouveau contact**, **Rechercher**, **Groupes** et **Réglages**.
3. Sélectionnez **Rechercher**, touchez Nom et saisissez les premières lettres du contact que vous souhaitez appeler.
4. Dans la liste filtrée, appuyez sur le contact à appeler et sélectionnez le numéro à composer si plusieurs numéros sont enregistrés pour ce contact.
5. Appuyez sur **Appeler**.

Vous pouvez rechercher des contacts dans l'écran d'appel. Appuyez sur  puis choisissez Rechercher des contacts. Faites défiler vos contacts ou entrez les premiers chiffres du numéro afin de filtrer la liste.

RÉPONSE À UN APPEL ET REJET D'UN APPEL

Lorsque votre téléphone sonne, appuyez sur la touche  pour répondre à l'appel. Appuyez sur  pour mettre la sonnerie en sourdine. Cette touche peut s'avérer particulièrement utile au cours d'une réunion, lorsque vous avez oublié d'activer le profil Silencieux. Pour rejeter l'appel entrant, appuyez sur la touche .

Réglage du volume pendant l'appel

Pour régler le volume au cours d'un appel, utilisez le bouton haut/bas, situé sur le côté droit du téléphone.

Numérotation abrégée

Vous pouvez affecter à un numéro abrégé un contact que vous appelez régulièrement.

1. Sur l'écran de veille, appuyez sur pour ouvrir le menu.
2. Appuyez sur **Numéros abrégés**.
3. Le numéro abrégé 1 est déjà attribué à votre boîte vocale. Vous ne pouvez pas modifier ce paramètre. Appuyez sur n'importe quel autre numéro pour lui affecter un contact de numéro abrégé.
4. Votre répertoire s'ouvre. Sélectionnez le contact que vous souhaitez affecter à ce numéro en appuyant une fois sur son numéro de téléphone.

Pour appeler un numéro abrégé, touchez dans l'écran d'accueil, puis appuyez sur le numéro affecté et maintenez-le enfoncé jusqu'à ce que le contact apparaisse à l'écran. L'appel étant émis automatiquement, il est inutile d'appuyer sur **Appeler**.

Émettre un second appel

1. Pendant votre appel initial, appuyez sur et sélectionnez le numéro à appeler.
2. Composez le numéro ou recherchez-le dans vos contacts (pour plus d'informations sur l'**émission d'un appel** ou **visio** reportez-vous à la page 21).
3. Appuyez sur pour connecter l'appel.
4. Les deux appels s'affichent sur l'écran d'appel. L'appel initial est verrouillé et votre interlocuteur est mis en attente.
5. Pour passer d'un appel à l'autre, appuyez sur et choisissez **Basculer appel** ou appuyez sur le numéro de l'appel en attente.
6. Pour mettre fin à l'un des appels ou aux deux appels, appuyez sur et sélectionnez **Fin, puis Tous, En attente** ou **Cours**.

Vous pouvez combiner vos appels en sélectionnant **Accepter puis **Joindre**. Assurez-vous que votre fournisseur réseau prend en charge les conférences téléphoniques.**

Vous serez facturé pour chaque appel émis.

Désactivation de DTMF

DTMF permet d'utiliser des commandes numériques pour naviguer dans les menus des appels automatisés. La fonction DTMF est activée par défaut.

Pour la désactiver en cours d'appel (pour prendre note d'un numéro par exemple), appuyez sur  et sélectionnez DTMF désactivé.

Pour faire défiler une liste d'options, appuyez sur le dernier élément visible, puis faites glisser votre doigt vers le haut de l'écran. La liste se déplace vers le haut afin d'afficher d'autres d'éléments.

Afficher les journaux d'appel

Appuyez sur  et sélectionnez 

Communication avant d'appuyer sur **Journal d'appels**.



Vous pouvez afficher :

- **Tous les appels**: permet d'afficher une liste complète de tous les appels émis, reçus et manqués.
- **Appels émis**: permet d'afficher une liste de tous les numéros que vous avez appelés.
- **Appels reçus**: permet d'afficher une liste de tous les numéros qui vous ont appelés.
- **Appels manqués**: permet d'afficher une liste de tous les appels que vous avez manqués.

Dans l'un des journaux des appels, appuyez sur  et sur **Tout supprimer pour supprimer tous les éléments enregistrés.**

Pour afficher les détails de chaque appel (date, heure et durée), appuyez sur la ligne correspondante.



Utilisation du transfert d'appel

1. Appuyez sur , sélectionnez  **Réglages** et choisissez **Appels**.
2. Touchez **Renvoi d'appel**, puis choisissez **Appels visio** ou **Appels vocaux**.
3. Choisissez de transférer tous les appels lorsque la ligne est occupée, lorsque vous ne décrochez pas ou lorsque vous n'êtes pas joignable.
4. Entrez le numéro vers lequel vous souhaitez transférer les appels.
5. Appuyez sur **Demande** pour l'activer.

Le transfert des appels entraîne des frais supplémentaires. Pour plus d'informations, contactez votre fournisseur réseau.



Pour désactiver tous les renvois d'appel, choisissez **Désactiver tout dans le menu **Renvoi d'appel**.**

Restriction d'appels

1. Appuyez sur , sélectionnez  **Réglages** et choisissez **Appels**.
2. Touchez **Interdiction d'appels**, puis choisissez **Appels visio** ou **Appels vocaux**.
3. Choisissez l'une des options suivantes (ou les cinq) :
 - Tous les appels sortants**
 - Vers international**
 - Vers inter. sauf pays d'origine**
 - Tous entrants**
 - App. entrant à l'étranger**
4. Saisissez le mot de passe d'interdiction d'appels. Pour plus d'informations sur ce service, contactez votre opérateur.

Sélectionnez Restriction d'appels pour activer et compiler une liste de numéros pouvant être appelés à partir de votre téléphone. Le code PIN2 que vous a communiqué votre opérateur est requis. Depuis votre téléphone, vous pourrez uniquement appeler les numéros inclus dans la liste des appels restreints.

Modification des paramètres d'appel courants

1. Appuyez sur , sélectionnez  **Réglages** et choisissez **Appels**.
2. Appuyez sur **Paramètres communs**.



Dans ce menu, vous pouvez régler les paramètres des options suivantes :

 - **Rejet d'appel**: faites glisser le commutateur vers la gauche pour sélectionner la Liste de rejet. Vous pouvez appuyer sur la zone de texte pour choisir parmi tous les appels, des contacts spécifiques ou des groupes, ou parmi les numéros non enregistrés (ceux qui ne figurent pas dans vos contacts). Appuyez sur Enregistrer pour modifier le paramètre.
 - **Envoyer mon numéro**: choisissez si vous souhaitez que votre numéro s'affiche lorsque vous émettez un appel.
 - **Rappel automatique**: faites glisser le commutateur vers la gauche pour activer cette fonction ou vers la droite pour la désactiver.
 - **Mode de réponse**: choisissez si vous souhaitez répondre aux appels via la touche Envoyer ou via n'importe quelle touche.
 - **Bip minute**: faites glisser le commutateur vers la gauche pour activer cette fonction et entendre un bip à chaque minute d'un appel.

- **Mode réponse BT:** sélectionnez Mains-libres pour pouvoir répondre à un appel via un casque Bluetooth ou sélectionnez Téléphone si vous préférez appuyer sur une touche du téléphone pour répondre à un appel.
- **Enreg.nv numéro:** sélectionnez Oui pour enregistrer un nouveau numéro.

Pour faire défiler une liste d'options, appuyez sur le dernier élément visible, puis faites glisser votre doigt vers le haut de l'écran. La liste se déplace vers le haut afin d'afficher d'autres d'éléments.

Modifier les paramètres d'appel vidéo



1. Touchez , sélectionnez  **Réglages** et choisissez **Appels**.
2. Touchez **Paramètres appel vidéo**.
3. Choisissez les paramètres de votre appel visio. Décidez si vous souhaitez Utiliser une image privée, déterminez la Taille de mon image et sélectionnez-en une, et/ou activez le Miroir.

CONTACTS

Recherche d'un contact



Vous pouvez rechercher un contact des deux façons suivantes :

Dans l'écran d'accueil

1. Sur l'écran de veille, appuyez ensuite sur  pour ouvrir le répertoire. Pour effacer un chiffre, appuyez sur la touche Effacer .
2. Appuyez sur **Appeler** ou sur la touche  pour émettre l'appel.

Vous pouvez effectuer une recherche par groupe en sélectionnant Groupes. La liste de tous vos groupes s'affiche.

Depuis le menu principal

1. Appuyez sur , puis sélectionnez  **Communication**.
2. Appuyez sur **Contacts**.
3. La liste des contacts correspondant aux lettres entrées s'affiche.

Pour faire défiler votre liste de contacts, appuyez sur le dernier élément visible, puis faites glisser votre doigt vers le haut de l'écran. La liste se déplace vers le haut afin d'afficher d'autres d'éléments.

Ajout d'un nouveau contact

1. Dans l'écran d'accueil, touchez  puis sélectionnez **Nouveau contact**.
2. Choisissez si vous préférez enregistrer le contact dans le **Tél.** ou sur la carte **SIM**.
3. Entrez le prénom et le nom du nouveau contact. Les deux ne sont pas obligatoires, mais vous devez entrer au moins l'un ou l'autre.
4. Si vous avez choisi d'enregistrer votre contact sur le téléphone, vous pouvez entrer jusqu'à cinq numéros et affecter un type à chacun d'eux. Vous pouvez spécifier **Mobile, Domicile, Bureau, Pager, Fax, VT** et **Général**.
5. Ajoutez une adresse e-mail.
6. Attribuez le contact à un ou plusieurs groupes. Vous pouvez choisir entre **Aucun grpe, Famille, Amis, Collègues, École** et **VIP**.
7. Vous pouvez également ajouter une sonnerie, un anniversaire, une célébration, une page d'accueil, une adresse de domicile, un nom de société, un métier, une adresse de société et un mémo.
8. Pour sauvegarder le contact, appuyez sur **Enregistrer**.

Vous pouvez créer des groupes personnalisés pour vos contacts ; reportez-vous à la section Création d'un groupe, page 23.



Options Contact

Vous pouvez effectuer un grand nombre d'opérations à partir d'un contact. Pour accéder au menu des options et utiliser ce dernier, procédez comme suit :

1. Ouvrez le contact que vous souhaitez utiliser. Pour plus d'informations sur la recherche d'un contact, reportez-vous à la page 22.
2. Vous pouvez directement appeler ou envoyer un message à partir de cet endroit.
3. Appuyez sur  pour ouvrir la liste des options. À partir de ce menu, vous pouvez choisir les options suivantes :
 - **Émettre appel visio**: permet d'appeler le contact via un appel visio.
 - **Modifier**: permet de modifier les détails du contact concerné.
 - **Supprimer**: permet de supprimer le contact concerné. Appuyez sur Oui pour confirmer.
 - **Copier sur SIM/Déplacer vers SIM**: permet de déplacer ou de copier le contact vers la carte USIM ou vers le téléphone (selon l'emplacement où est enregistré le contact).
 - **Env. carte visite**: permet d'envoyer à une autre personne les détails du contact sous la forme d'une carte de visite. Vous pouvez choisir de l'envoyer en tant que **SMS, MMS, Email** ou via **Bluetooth**.

Envoyer message – permet d'envoyer un message au contact. Si une adresse e-mail est enregistrée pour ce contact, spécifiez si vous souhaitez envoyer un e-mail ou un SMS/MMS. Pour plus d'informations sur l'envoi de messages, reportez-vous à la page 26.

Création d'un groupe

1. Sur l'écran de veille, touchez  puis sélectionnez **Groupes**.
2. Appuyez sur .
3. Sélectionnez **Nouveau groupe**.
4. Entrez un nom pour ce nouveau groupe.
5. Touchez **Enregistrer**.



La suppression d'un groupe n'entraîne pas la suppression des contacts qui lui sont affectés. Ils seront conservés dans vos contacts.

Pour modifier un groupe existant, sélectionnez-le et appuyez sur  . Vous pouvez alors ajouter des membres au groupe depuis vos contacts, définir une sonnerie de groupe, renommer le groupe ou le supprimer.



Modifier les paramètres des contacts

Vous pouvez adapter les paramètres de vos contacts selon vos préférences.

Pour faire défiler une liste d'options, appuyez sur le dernier élément visible, puis faites glisser votre doigt vers le haut de l'écran. La liste se déplace vers le haut afin d'afficher d'autres éléments.

1. Dans l'écran de veille , appuyez sur  et sélectionnez **Réglages**.
2. Dans ce menu, vous pouvez définir les paramètres suivants:
 - **Param liste contacts:** permet d'afficher les contacts enregistrés dans votre Téléphone + USIM, Téléphone uniquement ou USIM uniquement. Vous pouvez également choisir d'afficher d'abord le prénom ou le nom d'un contact.
 - **Copier:** permet de copier vos contacts de votre carte USIM vers votre téléphone ou de votre téléphone vers votre carte USIM. Vous pouvez effectuer cette opération pour un contact à la fois ou pour tous les contacts simultanément. Si vous choisissez d'effectuer cette opération pour un contact à la fois, vous devez sélectionner chaque contact à copier et procéder un contact après l'autre.
 - **Déplacer:** cette option fonctionne comme Copier, mais le contact est uniquement enregistré à l'emplacement vers lequel vous le déplacez. Si vous déplacez un contact de la carte USIM vers votre téléphone, ce contact est supprimé de la mémoire USIM.
 - **Envoyer tous les contacts Par Bluetooth:** permet d'envoyer tous vos contacts sur un autre périphérique utilisant la technologie Bluetooth. Si vous choisissez cette option, vous devez activer Bluetooth.
 - **Sauvegarder contacts:** reportez-vous à la section **Sauvegarde et restauration des données de votre téléphone**.
 - **Restaurer contacts:** reportez-vous à la section **Sauvegarde et restauration des données de votre téléphone**.
 - **Effacer tout:** permet de supprimer tous les contacts. Touchez **Oui** si vous êtes sûr de vouloir effacer vos contacts.

Affichage des informations

1. Sur l'écran de veille, touchez  et  puis sélectionnez **Infos**.
2. Dans ce menu, vous pouvez afficher vos **Numéros de fixe**, votre **Numéros personnels**, vos **Etat mémoire** (l'espace mémoire restant) et **Ma carte de visite**.



Si vous ne vous êtes pas encore créé une carte de visite, sélectionnez Ma carte de visite, puis entrez vos détails comme pour un contact. Pour terminer, appuyez sur Enregistrer.

MESSAGERIE

Message

Votre KF900 réunit les fonctions SMS, MMS et e-mail de votre téléphone au sein d'un menu intuitif et convivial.

vous pouvez accéder au centre de messagerie des deux façons suivantes:

1. Appuyez sur  depuis l'écran de veille.
2. Sur l'écran de veille, touchez  puis sélectionnez Communication  puis **Messages**.

Envoyer un message

1. Pour ouvrir un message vierge, touchez Nouveau message dans l'onglet Communication ou sélectionnez Créer nouveau message dans le menu Messages.
2. À partir de ce menu, vous pouvez envoyer un SMS ou un MMS. Pour envoyer un e-mail, choisissez **Nouvel Email** dans l'onglet Communication.
3. Touchez **Insérer** pour ajouter une image, une vidéo, du son ou un modèle.

4. Appuyez sur **À 1** dans la partie supérieure de l'écran pour saisir le numéro du destinataire, ou appuyez sur l'icône de recherche pour ouvrir votre répertoire. Appuyez sur **Envoyer**. Entrez le numéro de téléphone ou touchez **Contacts** pour ouvrir votre liste de contacts. Vous pouvez ajouter plusieurs contacts.

Vous serez facturé par SMS (de 160 caractères) et par destinataire du message.

Si une image, une vidéo ou un son est ajouté à un SMS, celui-ci sera automatiquement converti en MMS et vous serez facturé en conséquence.

Réponse rapide – permet d'envoyer une réponse rapide au message sélectionné à l'aide d'un modèle.

Saisie de texte

Il existe cinq méthodes pour saisir du texte: Mode de saisie textuelle T9 / Mode de saisie textuelle normale / Clavier Azerty. Touchez l'écran une fois pour afficher le clavier.





 permet d'activer la saisie textuelle intuitive T9.

 permet de modifier la langue d'écriture.

 permet de basculer entre les claviers de nombres, de symboles et de lettres.

Utilisez  pour faire défiler les différents types de clavier dans chaque mode de saisie de texte (par exemple, majuscules ou minuscules).

Pour entrer un espace, appuyez sur . Pour supprimer un caractère ou un groupe de caractères, appuyez sur la touche Effacer .

Pour écrire votre message, il vous suffit d'appuyer sur les lettres affichées et d'appuyer sur:



pour passer en majuscules



pour insérer un espace

Saisie intuitive T9

 s'affiche en mode T9.

Le mode T9 utilise un dictionnaire intégré pour reconnaître les mots que vous écrivez. Pour ce faire, il se base sur la séquence des touches sur lesquelles vous appuyez. Appuyez sur la touche numérique associée à la lettre à entrer; le dictionnaire reconnaîtra le mot au cours de la saisie.

Par exemple, appuyez sur les touches 8, 3, 5, 3, 7, 4, 6, 6, 3 pour écrire «téléphone».

Si le mot que vous souhaitez écrire n'apparaît pas, appuyez sur **Ortho**.

Lorsque vous appuyez sur **Ortho**, vous avez la possibilité d'entrer le mot souhaité via le mode de saisie manuelle Abc. Le mot ou nom saisi est alors ajouté au dictionnaire.

Saisie manuelle Abc

 s'affiche en mode Saisie manuelle Abc. En mode Dico désactivé (mode Abc), pour entrer une lettre, vous devez appuyer à plusieurs reprises sur les touches numériques. Par exemple, pour écrire «hello», appuyez deux fois sur 4, deux fois sur 3, trois fois sur 5, à nouveau trois fois sur 5, puis trois fois sur 6.



CLAVIER AZERTY

Saisir du texte

Vous pouvez entrer des caractères alphanumériques à l'aide du clavier de votre téléphone. Par exemple, vous devez saisir du texte pour enregistrer des noms dans les contacts, écrire un message et créer des événements planifiés dans l'agenda. Vous pouvez choisir parmi les méthodes de saisie suivantes : saisie manuelle Abc et Mode 123.

Certains champs de saisie ne permettent qu'un seul mode de saisie de texte (par exemple, la saisie du numéro de téléphone dans le champs Adresse).

Pour saisir un symbole dans le champ de texte, appuyez sur la touche  et sélectionnez un symbole, puis **OK**. Pour afficher plus d'options de symboles, faites défiler l'affichage à l'aide des touches de navigation.

Séparez chaque mot d'un espace en appuyant sur la touche . Pour effacer un caractère, appuyez sur la touche .

Mode de saisie de texte à l'aide du clavier

Lorsque vous devez saisir du texte, notamment lorsque vous écrivez un message, le mode Abc est activé par défaut. Lorsque vous saisissez un numéro, notamment lorsque vous émettez un appel, le mode chiffres sera activé par défaut.

En mode Abc, vous pouvez saisir des chiffres en appuyant d'abord sur  puis sur le chiffre requis.

Envoi d'un e-mail via votre nouveau compte

Pour envoyer/recevoir des e-mails, vous devez configurer un compte de messagerie (voir ci-dessous).

1. Sur l'écran de veille, appuyez sur  puis sélectionnez **Messages**.
2. Sélectionnez Créer nouveau message - **Email** ; un nouvel e-mail s'ouvre. Vous pouvez également sélectionner **Nouvel Email** dans l'onglet Communication pour accéder directement à ce menu.
3. Vous pouvez saisir l'adresse du destinataire et écrire votre message. Vous pouvez également joindre des

images, vidéos, sons ou autres types de fichiers.

4. Saisissez votre message à l'aide du clavier.
5. Sélectionnez Options et choisissez la pièce jointe que vous voulez ajouter : **Image, Vidéo, Son, Bcc, Extras (Carte de visite, Agenda, Mémo, Tâches, Ma carte de visite, Documents, Autres fichiers).**

Configuration de la messagerie électronique

La messagerie électronique de votre KF900 vous permet de garder le contact même lors de vos déplacements. La configuration d'un compte e-mail POP3 ou IMAP4 est simple et rapide.

Pour faire défiler une liste d'options, appuyez sur le dernier élément visible, puis faites glisser votre doigt vers le haut de l'écran. La liste se déplace vers le haut afin d'afficher d'autres d'éléments.



1. Sur l'écran de veille, appuyez sur  puis sélectionnez **Messages**.
2. Sélectionnez **Réglages**.
3. Touchez **Messagerie**, puis **Comptes Email**.
4. Touchez **Ajouter compte**.
5. Vous pouvez spécifier le fonctionnement de votre compte:

- **Adresse email**: permet d'entrer de adresse email.
- **Mot de passe**: permet de saisir le mot de passe du compte.
- **Nom utilisateur**: permet d'entrer le nom d'utilisateur du compte.
- **Protocole**: permet de saisir le type de messagerie, POP3 ou IMAP4.
- **Srvr msg entrants**: entrez l'adresse du serveur de messagerie entrant
- **Srvr msg sortants**: entrez l'adresse du serveur de messagerie sortant
- **Authentificat SMTP**: permet de définir les paramètres de sécurité pour le serveur de messagerie sortant.
- **Nom de compte**: Il apparaît dans la liste des comptes, dans votre dossier E-mail.

Récupération des e-mails

Vous pouvez vérifier automatiquement ou manuellement l'arrivée de nouveaux e-mails. Pour plus d'informations sur la vérification automatique, reportez-vous à la section **Modification des Paramètres de messagerie** page 30.

Pour vérifier manuellement:

1. Touchez  puis **Messagerie**.
2. Sélectionnez **Email**.
3. Appuyez sur le compte que vous souhaitez utiliser, puis sur .
4. Choisissez **Récupérer** ou **Sync**. Votre KF900 se connecte à votre compte de messagerie électronique et récupère vos nouveaux messages.

Modification des paramètres de messagerie électronique

Vous pouvez modifier les paramètres de votre messagerie électronique selon vos propres préférences.

Pour faire défiler une liste d'options, appuyez sur le dernier élément visible, puis faites glisser votre doigt vers le haut de l'écran. La liste se déplace vers le haut afin d'afficher d'autres d'éléments.

1. Sur l'écran de veille, appuyez sur ☰ puis sélectionnez **Messages**.
2. Sélectionnez **Réglages**.
3. Appuyez sur E-mail pour pouvoir modifier les paramètres suivants :
 - **Comptes Email**: permet de gérer vos comptes Email.
 - **Autoriser rapport de lecture**: permet d'autoriser l'envoi de messages de confirmation de lecture.
 - **Demander rapport de lecture**: permet de demander des messages de confirmation de lecture.
 - **Intervalle récupération**: permet de définir la fréquence à laquelle votre KF900 vérifie l'arrivée de nouveaux e-mails.
 - **Nombre de mails à récupérer**: permet de choisir le nombre d'e-mails à récupérer à chaque fois.

- **Inclure message dans Transf. & Rép.** : permet de définir si vous souhaitez inclure le message d'origine dans votre réponse.
- **Inclure pièce jointe**: permet d'inclure la pièce jointe d'origine dans toute réponse.
- **Récup. auto en itinérance**: permet de récupérer automatiquement vos messages lorsque vous êtes à l'étranger (itinérance).
- **Nouvelle notification email**: permet de choisir si vous souhaitez recevoir ou non une notification lors de la réception d'un nouvel e-mail.
- **Signature**: permet de créer une signature et d'activer cette fonction.
- **Priorité**: Permet de définir le niveau de priorité de vos e-mails.

Dossiers de messages

Vous reconnaîtrez la structure des dossiers du KF900, car elle est très logique.

- **Reçus**: tous les messages que vous recevez sont placés dans votre boîte de réception. Ce menu permet entre autres d'afficher et de supprimer les messages. Pour plus de détails, reportez-vous à Gestion des messages ci-dessous.
- **E-mail**: tous les e-mails que vous recevez sur votre KF900 sont placés dans votre messagerie.

- **Brouillons:** si vous n'avez pas le temps de terminer la rédaction d'un message, vous pouvez en enregistrer le début dans ce dossier.
- **Boîte d'envoi:** il s'agit d'un dossier de stockage temporaire dans lequel sont placés les messages en cours d'envoi.
- **Envoyés:** les messages que vous envoyez sont placés dans ce dossier.
- **Mes dossiers:** créez des dossiers pour stocker vos messages.

Gestion des messages

Pour gérer vos messages, vous pouvez utiliser votre boîte de réception.

Pour faire défiler une liste d'options, appuyez sur le dernier élément visible, puis faites glisser votre doigt vers le haut de l'écran. La liste se déplace vers le haut afin d'afficher d'autres d'éléments.

1. Appuyez sur **Messages** puis sur **Réçus**.
Vous pouvez également accéder à ce menu par la boîte de messages de l'onglet **Communication**.
2. Appuyez sur  puis choisissez :
 - **Supprimer:** permet de supprimer les messages marqués.
 - **Modifier l'affichage:** permet de changer la disposition de l'affichage du menu.
 - **Créer nouveau msg:** permet d'ouvrir un nouveau message vierge.

- **Déplacer dans mon repertoire:** permet de déplacer les messages marqués vers Mes dossiers.
- **Filtrer:** permet d'afficher vos messages par type. Les SMS seront regroupés, de même que les MMS.
- **Tout supprimer:** permet de supprimer tous les messages.

Si le message Pas d'espace pour message USIM s'affiche, vous devez supprimer des messages de votre boîte de réception. Si le message Espace insuffisant s'affiche, vous devez supprimer des messages ou des fichiers enregistrés pour libérer de l'espace.

Utilisation des modèles

Vous pouvez créer des modèles pour les SMS et MMS que vous envoyez fréquemment. Des modèles sont déjà pré-enregistrés dans votre téléphone ; vous pouvez les modifier si vous le souhaitez.

1. Appuyez sur **Messages** puis choisissez **Modèles**.
2. Choisissez **Modèles SMS** ou **Modèles MMS**. Appuyez ensuite sur  puis choisissez les modèles **Nouveau**, **Supprimer** ou **Tout supprimer**.

Utilisation des émoticônes

Égayez vos messages en les agrémentant d'émoticônes. Les émoticônes les plus courantes sont déjà disponibles dans votre téléphone.

1. Appuyez sur **Messages** puis choisissez **Émoticônes**.
2. Appuyez sur **Nouveau** ou sur  pour **Supprimer** les émoticônes ou pour **Tout supprimer**.

Modification des paramètres de message texte

Les paramètres de message du KF900 sont prédéfinis afin que vous puissiez envoyer des messages immédiatement. Ces paramètres peuvent être modifiés selon vos préférences.

Pour faire défiler une liste d'options, appuyez sur le dernier élément visible, puis faites glisser votre doigt vers le haut de l'écran. La liste se déplace vers le haut afin d'afficher d'autres d'éléments.

Appuyez sur **Messages** puis choisissez **Réglages** et **SMS**. Vous pouvez modifier les paramètres suivants :

- **Centre SMS** : permet d'entrer les détails de votre centre de messagerie.
- **Accusé de réception** : faites coulisser le commutateur vers la gauche pour recevoir la confirmation de livraison de vos messages.

- **Période de validité** : permet de définir la durée de stockage de vos messages dans le centre de messagerie.
- **Types de message** : permet de convertir votre texte en **Voix, Fax, X.400** ou **Email**.
- **Codage caractères** : permet de définir le mode de codage des caractères. Ce paramètre a une incidence sur la taille de vos messages et, par conséquent, sur leur coût.
- **Envio des SMS longs** : permet de définir si les messages longs doivent être envoyés sous forme de Plusieurs SMS ou d'un SMS.

Modification des paramètres MMS

Les paramètres de message du KF900 sont prédéfinis afin que vous puissiez envoyer des messages immédiatement. Ces paramètres peuvent être modifiés selon vos préférences.

Appuyez sur **Messages** puis choisissez **Réglages des messages** et **MMS**. Vous pouvez modifier les paramètres suivants :

- **Mode Récupération** : permet de sélectionner **Réseau local** ou **Réseau d'itinérance**. Si vous choisissez Manuel vous recevez des notifications uniquement pour les MMS. Vous pouvez choisir ensuite de les télécharger intégralement ou non.

- **Accusé de réception** : permet de choisir d'autoriser et/ou de demander un accusé de réception.
- **Lire rapport** : permet d'autoriser et/ou d'envoyer une confirmation de lecture.
- **Priorité** : permet de définir le niveau de priorité de vos messages multimédia (MMS).
- **Période de validité** : permet de définir la durée de stockage des messages dans le centre de messagerie.
- **Durée diapo** : permet de définir la durée d'affichage de vos diapositives.
- **Mode de création** : permet de choisir le mode de votre message.
- **Heure de réception** : permet de définir le délai qui doit s'écouler avant la livraison du message.
- **Centre MMS** : permet d'entrer les détails de votre centre de messagerie.

Modification des autres paramètres

Appuyez sur **Messagerie**, et sélectionnez **Réglages** puis :

- **Répondeur**: touchez  pour ajouter un nouveau service de répondeur. Pour plus d'informations sur le service proposé, contactez votre opérateur réseau.
- **Message de service** : permet de définir si vous souhaitez recevoir ou bloquer les messages de service. Vous pouvez également paramétrer la sécurité des messages en créant des listes d'expéditeurs sécurisées et non sécurisées.
- **Service infos** : permet de définir l'état de réception, la langue, ainsi que d'autres paramètres.

APPAREIL PHOTO





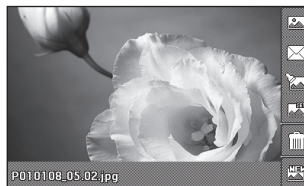

Prendre une photo rapide

1. Appuyez sur la touche  située sur le côté droit du téléphone.
2. Le viseur apparaîtra à l'écran.
3. Maintenez le téléphone à l'horizontale et dirigez l'objectif vers le sujet de la photo.
4. Appuyez légèrement sur le déclencheur ; un cadre de mise au point apparaît alors au centre de l'écran du viseur.
5. Placez le téléphone de façon à voir le sujet de votre photo dans le cadre de mise au point.
6. Lorsque le cadre de mise au point devient vert, l'appareil photo a effectué la mise au point.
7. Appuyez jusqu'au bout sur le déclencheur.

Après la prise de vue

Votre photo s'affiche à l'écran. Le nom de l'image s'affiche sur la partie inférieure de l'écran, ainsi que six icônes sur le côté droit.



-  permet d'accéder directement à la galerie de photos.
-  permet d'envoyer la photo sous forme de Message, d'E-mail ou de MMS Carte Postale, ou via Bluetooth.
-  permet de modifier l'image à l'aide de plusieurs outils.
-  permet de définir la photo que vous avez prise en tant que fond d'écran.
-  permet de supprimer la photo que vous venez de prendre. Confirmez en appuyant sur **Oui**. Le viseur réapparaît.
-  permet de prendre immédiatement une autre photo.

Familiarisation avec le viseur

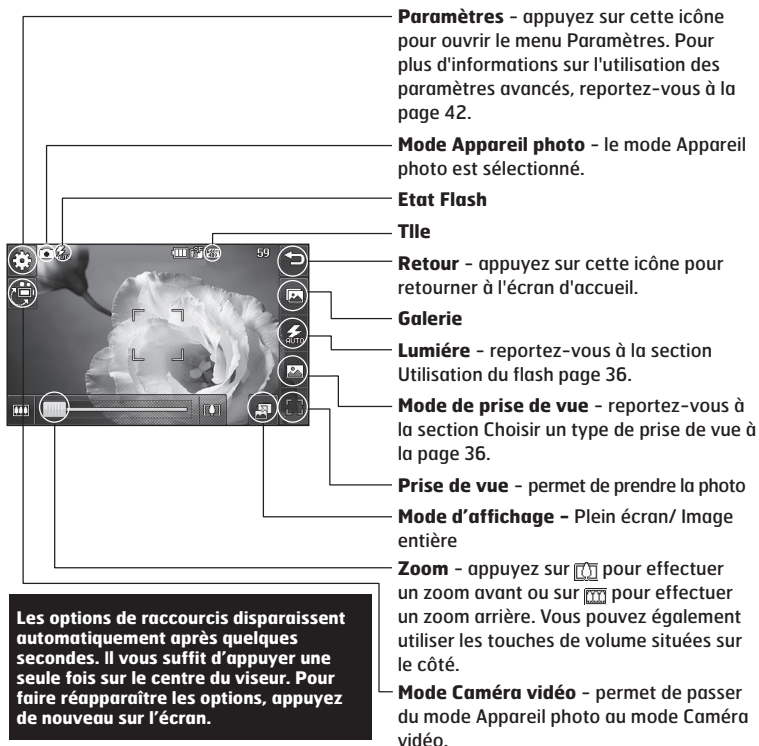

Utilisation du flash

Par défaut, le flash est sur auto, mais il existe d'autres options.

1. Sélectionnez  dans le coin droit du viseur pour accéder au sous-menu du flash.
2. Il existe trois options Flash :
 - **Auto**
 - **Tjrs activé**: l'appareil photo utilise à chaque fois le flash.
 - **Toujours désactivé**: l'appareil photo n'utilise jamais le flash. Cette option est utile pour économiser la batterie.
 - **Lorsque vous prenez**: l'appareil photo active le flash lorsque vous prenez une photo.
3. Appuyez sur l'option Flash que vous souhaitez utiliser.
4. Une fois votre choix effectué, le menu Flash se ferme automatiquement, vous êtes alors prêt à prendre une photo.
5. Dans le viseur, l'icône d'état du flash correspond au nouveau mode Flash sélectionné.

Choix d'un mode de prise de vue

1. Touchez  pour ouvrir les modes de prises de vue disponibles.
2. Sélectionnez l'une des sept options suivantes :
 - **Mode normal** : il s'agit du type de vue par défaut. La photo est prise normalement, comme pour une photo rapide (voir ci-avant).
 - **Rafale**: permet de prendre automatiquement et rapidement neuf photos successives.
 - **Panorama**: ce type de prise de vue est idéal pour photographier un groupe de personnes important ou une vue panoramique.

Prise en mode rafale

1. Touchez  pour afficher les types de prises de vue disponibles et sélectionnez Rafale, puis choisissez le nombre de prises de vue.
2. Placez le sujet dans le viseur puis appuyez sur le déclencheur comme vous le feriez pour prendre une photo normale.
3. Une des photos peut être enregistrée. Touchez une fois la miniature que vous souhaitez garder pour l'afficher et touchez Enregistrer pour la sauvegarder.

Prendre une prise de vue panoramique



Capturez la vue telle que vous la voyez grâce à une prise de vue panoramique. L'appareil photo permet de prendre trois photos, toutes alignées, et de les assembler en une seule image grand angle.

1. Appuyez sur  pour ouvrir les types de prises de vue disponibles, puis sélectionnez **Prise de vue : Panorama**.
2. Prenez la première photo normalement. Une version fantôme de la droite de l'image s'affiche dans le viseur.
3. Lorsque vous prenez la deuxième et la troisième photo, alignez la version fantôme de la photo précédente avec l'image dans le viseur.
4. Dans la galerie de photos, les photos sont enregistrées en tant que trois images séparées et une image panoramique.

En raison de la taille de l'image, la photo panoramique apparaîtra légèrement déformée dans l'affichage Galerie. Appuyez deux fois dessus pour l'afficher correctement.

Réglage de l'exposition

L'exposition définit la différence entre les parties claires et sombres d'une image. Une image au contraste faible paraît floue, alors qu'une image au contraste élevé paraît beaucoup plus nette.

1. Dans le viseur, appuyez pour ouvrir toutes les options de paramètres avancés.
2. Touchez **Exposition**.
3. Faites défiler l'indicateur de contraste le long de la barre, vers  pour une exposition plus faible et une image plus floue ou vers  pour une exposition plus élevée et une image plus nette.

Utiliser les paramètres avancés

Dans le viseur, touchez  pour ouvrir toutes les options de paramètres avancés.

Paramètres de l'aperçu

- **Exposition** : la valeur de l'exposition se rapporte à la quantité de lumière pour une exposition donnée. Lorsque le sujet principal est plus sombre que l'arrière-plan, augmentez la valeur de l'exposition. Si le sujet est beaucoup plus clair que l'arrière-plan, diminuez la valeur de l'exposition.
- **Taille** : permet de modifier la taille de la photo pour l'enregistrer dans l'espace de mémoire ou de prendre une photo ayant la taille adaptée pour les contacts. Pour

plus d'informations sur la Modification de la taille des images, reportez-vous à la page 39.

- **Effet de couleur** : permet de sélectionner un ton pour la photo que vous prenez. Pour plus d'informations sur le choix d'un effet de couleur, reportez-vous à la page 39.
- **Balance des blancs** : choisissez parmi Auto, Incandescent, Soleil, Fluorescent ou Nuageux.
- **Macro** : à activer pour prendre des photos en gros plan.
- **Retardateur** : permet de définir un intervalle de temps après avoir appuyé sur le déclencheur. Sélectionnez l'un des intervalles de temps suivants : **Désact.**, **3 secondes**, **5 secondes** ou **10 secondes**. Cette option est idéale si vous souhaitez faire partie d'une photo de groupe que vous prenez.
- **ISO** : la valeur ISO permet de définir la sensibilité du capteur de lumière de l'appareil photo. Plus la valeur ISO est élevée, plus la sensibilité de l'appareil photo augmente. Cette caractéristique est utile s'il fait sombre et que le flash ne peut pas être utilisé. Sélectionnez l'une des valeurs ISO suivantes : **Auto**, **ISO 100**, **ISO 200**, **ISO 400** ou **ISO 800**.
- **Qualité** : choisissez parmi **Super fin**, **Fin** et **Normal**. Plus la qualité est avancée, plus l'image est nette, mais plus la taille

du fichier augmente. Cela signifie que la mémoire peut stocker moins de photos.

- **Caméra interne/Appareil photo extérieur** : pour des autoportraits, activez l'appareil photo intégré de LG KF900.

Autres paramètres

- **Mémoire** : permet de sélectionner l'emplacement où vous souhaitez enregistrer vos photos. Choisissez Téléphone ou Mémoire externe.
- **Stabilisation de l'image** : permet de prendre une photo en stabilisant l'appareil photo et sans tremblement.
- **Mise au pt.** : sélectionnez Activé ou Désactivé.
- **Son prise vue** : permet de sélectionner l'un des trois sons de prise de vue.
- **Grille** : choisissez entre Désactivé, Bande simple et Section triple.
- **Réinit. réglages** : permet de réinitialiser tous les paramètres de l'appareil photo.

Lorsque vous quittez l'appareil photo, tous vos paramètres sont rétablis sur leurs valeurs par défaut, à l'exception de la taille et de la qualité de l'image. Tous les paramètres personnalisables devront être réinitialisés (ex. : ton et ISO). Vérifiez-les avant de prendre votre prochaine photo.

Le menu des réglages est superposé sur le viseur. Ainsi, lorsque vous modifiez des éléments de couleur ou de qualité de l'image, l'image est modifiée dans un aperçu qui s'affiche derrière le menu des réglages.

Modification de la taille de l'image

Plus le nombre de pixels est élevé, plus la taille du fichier est importante et plus le fichier prend de l'espace mémoire. Si vous souhaitez stocker davantage de photos sur votre téléphone, vous pouvez modifier le nombre de pixels de manière à réduire la taille du fichier.

1. Dans le viseur, appuyez sur  dans le coin supérieur gauche.
2. Sélectionnez **Taille** dans le menu Aperçu.
3. Sélectionnez une valeur de pixel parmi les six options numériques (**5M: 2560x1920, 3M: 2048x1536, 2M: 1600x1200, 1M: 1280x960, 640x480, 320x240**) ou sélectionnez la valeur prédéfinie :



Choix d'un effet de couleur

1. Dans le viseur, appuyez sur  dans le coin supérieur gauche.
2. Sélectionnez **Effet de couleur** dans le menu Aperçu.
3. Sélectionnez un ton parmi les cinq options suivantes : **Désactivé, Noir & blanc, Négatif** ou **Sépia**.
4. Une fois votre sélection effectuée, le menu Ton se ferme après avoir sélectionné l'icône de retour. Vous êtes prêt à prendre votre photo.

Après avoir pris une photo en couleur, il est possible de la transposer en noir et blanc ou en sépia, mais vous ne pouvez pas modifier une photo prise en noir et blanc ou en sépia en une photo en couleur.

CAMÉRA VIDÉO





Enregistrement d'une vidéo

1. Touchez **Caméra vidéo** dans l'onglet Divertissement.
2. Le viseur de l'enregistreur vidéo s'affiche à l'écran.
3. Maintenez le téléphone à l'horizontale et dirigez l'objectif vers le sujet de la vidéo.
4. Appuyez sur le déclencheur une fois pour démarrer l'enregistrement.
5. **Rec** s'affiche dans la partie supérieure du viseur et, dans la partie inférieure, un minuteur indique la durée de votre vidéo.
6. Si vous souhaitez interrompre la vidéo, touchez  puis sélectionnez  pour la reprendre.
7. Touchez  sur l'écran ou appuyez sur le déclencheur une deuxième fois pour arrêter l'enregistrement.

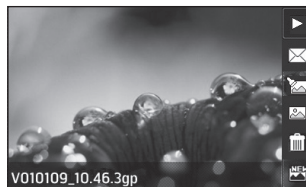
Après l'enregistrement vidéo

Une image fixe représentant la vidéo prise s'affiche à l'écran. Le nom de la vidéo s'affiche dans la partie inférieure de l'écran, ainsi que six icônes sur le côté droit.



-  Appuyez pour lire un clip vidéo.
-  Appuyez pour envoyer la vidéo sous forme de message ou d'**Email**, ou via **Bluetooth**. Pour plus d'informations sur l'**envoi d'un message**, reportez-vous à la page 26 ou à la page 72 pour plus d'informations sur l'**envoi et la réception de fichiers via Bluetooth**.
-  Permet de modifier un fichier vidéo.
-  Permet d'afficher une galerie des vidéos.
-  Appuyez pour supprimer la vidéo que vous venez de prendre et confirmez en touchant **Oui**. Le viseur réapparaît.
-  Appuyez pour filmer une autre vidéo immédiatement. Votre vidéo actuelle est enregistrée.

Familiarisation avec le viseur

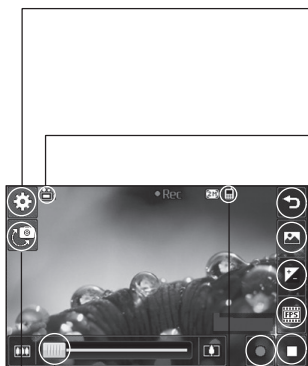

Les options de raccourcis disparaissent automatiquement après quelques secondes. Il vous suffit d'appuyer une seule fois sur le centre du viseur. Pour faire réapparaître les options, appuyez de nouveau sur l'écran.

Paramètres - appuyez sur cette icône pour ouvrir le menu Paramètres. Pour plus d'informations sur l'**utilisation des paramètres avancés**, reportez-vous à la page 42.

Mode vidéo - le mode vidéo est sélectionné.

Retour - appuyez sur cette icône pour retourner à l'écran d'accueil.

Galerie



Luminosité - reportez-vous à la section Réglage de l'exposition à la page 42.

Vitesse d'enregistrement

Arrêter l'enregistrement

Lancer enreg.



Enregistrement sur mémoire du téléphone / mémoire externe

Zoom - appuyez sur  pour effectuer un zoom avant ou sur  pour effectuer un zoom arrière. Vous pouvez également utiliser les touches de volume situées sur le côté.

Mode Appareil photo - permet de passer du mode Caméra vidéo au mode Appareil photo.

Réglage de l'exposition

L'exposition définit la différence entre les parties claires et sombres d'une image. Une image au contraste faible paraît floue, alors qu'une image au contraste élevé paraît beaucoup plus nette.

1. Appuyez sur .
2. Faites défiler l'indicateur d'exposition le long de la barre, vers  pour une exposition plus faible et une image plus floue ou vers  pour une exposition plus élevée et une image plus nette.

Utiliser les paramètres avancés

Dans le viseur, appuyez sur **Réglages** pour ouvrir toutes les options de paramètres avancés.

Paramètres de l'aperçu

- **Taille vidéo** : permet de modifier la taille de la vidéo à enregistrer dans l'espace mémoire. Pour plus d'informations sur la **modification de la taille des images vidéo**, reportez-vous à la page 43.
- **Effet de couleur** : permet de sélectionner un ton pour la vidéo que vous prenez. Pour plus d'informations sur le **choix d'un ton**, reportez-vous à la page 43.
- **Balance des blancs** : la balance des blancs garantit que les parties blanches de vos vidéos ont un aspect réaliste. Pour que votre appareil photo puisse

ajuster correctement la balance des blancs, vous devez définir les conditions d'éclairage. Sélectionnez l'une des options suivantes : **Auto**, **Incandescent**, **Soleil**, **Fluorescent** ou **Nuageux**.

- **Qualité** : vous avez le choix entre trois options - **Super fin**, **Fin** et **Normal**. Plus la qualité est avancée, plus l'image d'une vidéo est nette, mais plus la taille du fichier augmente. Cela signifie que la mémoire peut stocker moins de vidéos.
- **Définir l'heure**: permet de définir une limite de durée pour votre vidéo. Sélectionnez **Sans limite** ou **MMS** pour limiter la taille et pouvoir envoyer la vidéo par MMS.

Si vous choisissez la durée MMS, essayez de choisir une qualité d'image plus faible afin de pouvoir filmer une vidéo plus longue.

- **Caméra interne**: permet d'activer la caméra intégrée pour vous filmer.

Autres paramètres

- **Mémoire** : permet d'enregistrer vos vidéos sur la **Mémoire téléphone** ou la **Mémoire externe**.
- **Voix** : choisissez Muet pour enregistrer une vidéo sans le son.
- **Réinit. réglages** : permet de réinitialiser tous les réglages de l'appareil photo.

Modification du format d'image vidéo

Plus le nombre de pixels est élevé, plus la taille du fichier est importante et plus le fichier prend de l'espace mémoire. Si vous souhaitez stocker davantage de vidéos sur votre téléphone, le nombre de pixels peut être modifié de manière à réduire la taille du fichier.

1. Dans le viseur, appuyez sur **Réglages** dans le coin supérieur gauche.
2. Sélectionnez **Taille vidéo** dans le menu Aperçu.
3. Sélectionnez une valeur de pixel parmi les cinq options suivantes:
720x480, 640x480 - l'option grand écran de la plus haute qualité.
400x240(w) - il s'agit également d'une option grand écran, mais d'une résolution inférieure.
320x240 - taille d'image plus petite, et donc taille de fichier plus petite. Cette option est idéale pour conserver de l'espace mémoire.
176x144 - il s'agit de la plus petite taille d'image. La taille du fichier est donc la plus petite.
4. Touchez l'icône de retour pour revenir au viseur.

Pour le logiciel de conversion des formats vidéo, reportez-vous au CD livré avec votre KF900.

Choix d'un ton



1. Dans le viseur, appuyez sur  dans le coin supérieur gauche.
2. Sélectionnez **Effet de couleur** dans le menu Aperçu.
3. Sélectionnez un ton parmi les cinq options suivantes : **Désactivé** (couleur), **Noir & blanc**, **Négatif**, **Sépia**.
4. Appuyez sur le ton à utiliser.

Après avoir pris une vidéo en couleur, il est possible de la modifier en un ton noir et blanc ou sépia, mais vous ne pouvez pas modifier une vidéo prise en noir et blanc ou sépia en une vidéo en couleur.

La taille de l'image, le mode scène, les effets de couleur, la balance des blancs et la qualité de l'image peuvent être modifiés et définis en appuyant sur Réglages comme vous le faites habituellement lorsque vous utilisez l'appareil photo principal.

VOS PHOTOS ET VIDÉOS

Visualisation de vos photos et vidéos

1. Appuyez sur  dans l'écran Aperçu de votre caméra.
2. Votre galerie s'affiche à l'écran.
3. Touchez la vidéo ou la photo pour l'ouvrir entièrement.
4. Les vidéos se lancent automatiquement. Pour interrompre la lecture, appuyez sur l'écran de façon à faire apparaître les options et sélectionnez .

Cliquez à gauche ou à droite pour afficher d'autres photos ou vidéos.

Pour supprimer une photo ou une vidéo, ouvrez-la et sélectionnez . Touchez Oui pour confirmer.

Utiliser la fonction zoom lors du visionnage d'une photo

Pour déplacer la zone de mise au point, utilisez la miniature dans le coin inférieur droit.

Réglage du volume lors de la lecture d'une vidéo





Pour régler le volume audio d'une vidéo lors de sa lecture, touchez la barre de volume située sur la partie gauche de l'écran.

Visualisation des photos sous forme de diaporama

Le mode Diaporama affiche toutes les photos de votre galerie, une par une, sous forme de diaporama. Les vidéos ne peuvent pas être visionnées dans le diaporama.

1. Touchez la photo avec laquelle vous souhaitez commencer le diaporama pour l'ouvrir.
2. Sélectionnez .
3. Le diaporama démarre.

Il existe plusieurs options dans les diaporamas :

-  Permet de revenir à la lecture du diaporama.
-  Permet d'interrompre le diaporama sur une photo spécifique.
-  Aléatoire activé/ Aléatoire désactivé
-  Permet d'augmenter ou de réduire la vitesse du diaporama.

Définition d'une photo comme papier peint

1. Appuyez deux fois sur la photo que vous souhaitez définir comme papier peint pour l'ouvrir.
2. Appuyez sur .
3. L'écran passe au mode portrait. Vous pouvez modifier la taille de la photo.
4. Lorsque vous êtes satisfait de la photo, appuyez sur **Déf.**

Modification des photos

Il existe de nombreuses possibilités pour modifier vos photos, y ajouter des éléments ou leur donner un petit peu plus de vie.





1. Ouvrez la photo que vous souhaitez modifier et appuyez sur  pour faire apparaître les options.
2. Appuyez sur les icônes permettant de modifier votre photo :
 -  Permet de rognage votre photo. Sélectionnez une zone de rognage carrée ou circulaire et déplacez votre doigt sur l'écran pour sélectionner une zone.
 -  Permet de faire un dessin à main levée sur votre photo. Sélectionnez l'épaisseur de la ligne dans les quatre options et la couleur à utiliser.
 -  Permet d'écrire sur l'image. Pour plus d'informations sur l'**ajout d'un texte à une photo**, reportez-vous à la page 46.
 -  Permet de décorer votre photo avec des tampons. Sélectionnez un ou plusieurs tampons et appuyez sur la ou les parties de votre photo sur laquelle vous souhaitez les placer.
 -  Permet de modifier la couleur d'un tampon, d'une ligne ou d'un texte. Vous devez sélectionner la couleur avant de dessiner, d'écrire ou de tamponner la photo.
 -  Permet de revenir à la galerie.
 -  Permet d'enregistrer les modifications apportées aux photos. Sélectionnez cette option pour enregistrer les modifications dans le **Fichier d'origine**, ou dans un **Nouveau**

fichier. Si vous sélectionnez **Nouveau fichier**, entrez un nom de fichier.

↩ Permet d'annuler le dernier **Effet** ou les modifications apportées à la photo.

 Permet d'ajouter un effet à une photo à l'aide de différents outils.

 Permet d'ouvrir d'autres options d'effets, y compris **Rotation**. Il existe également d'autres options d'édition avancées. Pour plus d'informations sur le **Morphing**, le **renforcement des couleurs** et la **modification des couleurs sur une photo**, reportez-vous à la page 47.

 Pour plus d'informations sur l'ajout d'un effet à une photo, reportez-vous à la page 46.

Ajout d'un texte à une photo

1. Dans l'écran d'édition, appuyez sur **T**.
2. Sélectionnez **Signature** pour ajouter du texte sans cadre ou sélectionnez l'une des formes de bulles puis appuyez sur **OK**.
3. Entrez votre texte à l'aide du clavier et appuyez sur **Enregistrer**.
4. Déplacez le texte en appuyant dessus et en le faisant glisser à l'endroit souhaité.

Ajout d'un effet à une photo

1. Dans l'écran d'édition, appuyez sur .
2. Choisissez parmi les dix-huit options suivantes celle que vous souhaitez appliquer à la photo. Sélectionnez l'icône **OK** pour appliquer les modifications ou choisissez  pour annuler.
 - **Embellissement du visage** : permet de détecter automatiquement les visages d'une image et de les illuminer.
 - **Effet tunnel** : permet de modifier l'effet de la photo de manière à ce qu'elle ressemble à une photo prise dans un tunnel.
 - **Négatif couleur** : effet de couleur négatif.
 - **Noir et blanc** : effet de couleur noir et blanc.
 - **Flou** : permet d'appliquer un effet flou.
 - **Netteté** : déplacez le marqueur le long de la barre pour rendre la mise au point de la photo plus nette.
 - **Mosaïque floue** : permet d'appliquer un effet pixélisé flouté à la photo.
 - **Peinture à l'huile** : effet de peinture à l'huile.
 - **Esquisse** : permet d'appliquer un effet pour que l'image ressemble à une esquisse.
 - **Relief** : effet de relief.
 - **Surexposition** : permet de changer l'effet d'exposition à la lumière.

- **Net** : effet de clarté et de brillance.
 - **Clair de lune** : permet de modifier la lumière pour qu'elle ressemble à un clair de lune.
 - **Sépia** : effet sépia.
 - **Éclat** : effet de léger faisceau.
 - **Manga** : effet de manga.
 - **Aquarelle** : permet d'appliquer un effet pour que l'image ressemble à une aquarelle.
3. Pour annuler un effet, il vous suffit de toucher **Annuler**.

Vous pouvez ajouter plusieurs effets à une photo.

Redimensionnement d'une photo

1. Dans l'écran d'édition, appuyez sur  .
2. Sélectionnez **Redimensionner**.
3. Appuyez sur la taille souhaitée pour modifier la taille de la photo.

Effectuer un morphing sur une photo



Le morphing sur une photo est idéal pour modifier les expressions du visage de vos amis, ou pour déformer une photo dans le but de créer un effet artistique.

1. Dans l'écran d'édition, appuyez sur  .
2. Choisissez **Morphing** ; quatre croix apparaissent sur la photo.
3. Déplacez les croix autour de la photo de manière à ce qu'elles se trouvent sur les parties que vous souhaitez modifier. Par exemple, si vous effectuez un morphing sur un visage, placez une croix sur le coin extérieur de chaque œil et une de chaque côté des lèvres.
4. Sélectionnez un visage correspondant à la manière dont vous souhaitez effectuer le morphing de la photo.
5. Sélectionnez **Enregistrer** pour enregistrer les modifications.

Renforcement des couleurs d'une photo

1. Dans l'écran d'édition, appuyez sur .
2. Choisissez **Renforcement des couleurs**.
3. Sélectionnez une partie de la photo.
Une ligne apparaît autour de toutes les parties de cette zone qui sont de la même couleur ou d'une couleur similaire.
Par exemple, les cheveux d'une personne ou la couleur de son pull.
4. Touchez **OK**.
5. Toutes les couleurs sont supprimées de la photo, sauf la couleur de la section sélectionnée pour l'accentuation des couleurs.
6. Modifiez l'intensité de la mise en valeur en faisant glisser le marqueur vers le haut ou le bas de la barre d'intensité.
7. Sélectionnez **Enregistrer** pour enregistrer les modifications.

Modification des couleurs d'une photo

1. Dans l'écran d'édition, appuyez sur .
2. Choisissez **Modification des couleurs**.
3. Sélectionnez une partie de la photo.
Une ligne apparaît autour de toutes les parties de cette zone qui sont de la même couleur ou d'une couleur similaire.
Par exemple, les cheveux d'une personne ou la couleur de son pull.
4. Touchez  et sélectionnez une couleur.
5. Appuyez sur **OK**.
6. La partie de la photo sélectionnée pour l'accentuation des couleurs est utilisée pour la modification des couleurs.
7. Sélectionnez **Enregistrer** pour enregistrer les modifications.

Regarder vos vidéos sur votre téléviseur

Connectez votre KF900 à votre téléviseur à l'aide du câble de sortie TV. Ouvrez la vidéo que vous souhaitez regarder sur le téléviseur, appuyez sur **|** et sélectionnez .



Le câble de sortie TV est commercialisé séparément.

Tous les formats, à l'exception des formats 320x240 et 176x144 sont compatibles avec votre téléviseur.

Éditer vos vidéos

Les fonctions d'édition sont disponibles pour tous les types de vidéo, à l'exception des formats 640x384 et 640x480. N'enregistrez pas dans ces formats si vous ne comptez pas éditer votre vidéo.

Ajuster la longueur de votre vidéo

1. Ouvrez la vidéo que vous souhaitez éditer, sélectionnez **|** et touchez l'écran pour faire apparaître les options.
2. Sélectionnez  et choisissez **Rogner**.
3. Appuyez sur  et marquez les nouveaux points de début et de fin à l'aide de .
4. Touchez **Aperçu** pour vous assurer que le nouveau découpage vous convient.

5. Touchez **Enregistrer**, si vous souhaitez revenir à la galerie et annuler les modifications, touchez .

Fusionner deux vidéos

1. Ouvrez la vidéo que vous souhaitez éditer, sélectionnez **|** et touchez l'écran pour faire apparaître les options.
2. Sélectionnez  et choisissez **Fusionner vidéo**.
3. Le dossier Mes vidéos s'ouvre. Sélectionnez les vidéos que vous souhaitez fusionner et touchez **Sélectionner**.
4. Touchez et faites glisser la photo pour la fusionner à la fin ou au début de la vidéo.
5. Touchez **Effet** pour choisir le mode de fusion des vidéos : **Aucun, Fondu, Zoom pan., Ovale, Pas de couv., Neutre, Damier, Fondu enchaîné, Partagé ou Forme de losang**.
6. Appuyez sur **Enregistrer** puis sur **Oui** pour enregistrer la nouvelle vidéo fusionnée. Vous pouvez soit écraser le fichier d'origine, soit l'enregistrer sous un nouveau fichier.
7. Répétez ces étapes pour fusionner d'autres vidéos.

Fusionner une photo avec une vidéo

1. Ouvrez la vidéo que vous souhaitez éditer, sélectionnez  et touchez l'écran pour faire apparaître les options.
2. Sélectionnez  et choisissez **Fusionner image**.
3. Le dossier Mes images s'ouvre. Sélectionnez la photo que vous souhaitez fusionner avec votre vidéo et appuyez sur **Sélectionner**.
4. Touchez et faites glisser la photo pour la fusionner à la fin ou au début de la vidéo.
5. Appuyez sur **Effet** pour choisir le mode de fusion des photos et des vidéos : **Aucun, Fondu, Zoom pan, Ovale, Pas de couv., Neutre, Damier, Fondu enchaîné, Partagé** ou **Forme de losang**.
6. Appuyez sur **Enregistrer**, puis sur **Oui**. Vous pouvez soit écraser le fichier d'origine, soit l'enregistrer sous un nouveau fichier.
7. Répétez ces étapes pour fusionner d'autres photos.





Ajouter du texte à une vidéo

1. Ouvrez la vidéo que vous souhaitez éditer, sélectionnez  et touchez l'écran pour faire apparaître les options.
2. Sélectionnez  et choisissez **Superposition texte**.
3. Saisissez votre texte à l'aide du clavier téléphonique et sélectionnez **Enregistrer**.
4. Touchez  et indiquez l'endroit où vous souhaitez faire apparaître le texte à l'aide de .
5. Touchez la zone de l'écran dans laquelle vous souhaitez faire apparaître le texte.
6. Touchez  pour indiquer l'endroit où vous souhaitez faire disparaître le texte.
7. Touchez **Aperçu** pour vous assurer que la superposition du texte vous convient.
8. Appuyez sur **Enregistrer** puis sur **Oui**. Vous pouvez soit écraser le fichier d'origine, soit l'enregistrer sous un nouveau fichier.
9. Répétez ces étapes pour ajouter du texte.

Superposer une photo

1. Ouvrez la vidéo que vous souhaitez éditer, sélectionnez **||** et touchez l'écran pour faire apparaître les options.
2. Sélectionnez  et choisissez **Superposition image**.
3. Le dossier Mes images s'ouvre. Sélectionnez la photo que vous souhaitez superposer sur votre vidéo et touchez **Sélectionner**.
4. Appuyez sur  et indiquez l'endroit où vous souhaitez faire apparaître la photo à l'aide de .
5. Touchez la zone de l'écran dans laquelle vous souhaitez faire apparaître la photo. Si la photo est trop grande, elle se superposera sur tout l'écran, et pas uniquement sur la zone sélectionnée.
6. Touchez  pour indiquer l'endroit où vous souhaitez faire disparaître la photo.
7. Touchez **Aperçu** pour vous assurer que la superposition de la photo vous convient.
8. Appuyez sur **Enregistrer** puis sur **Oui**. Vous pouvez soit écraser le fichier d'origine, soit l'enregistrer sous un nouveau fichier.
9. Répétez ces étapes pour ajouter d'autres photos.

Ajouter un enregistrement vocal

1. Ouvrez la vidéo que vous souhaitez éditer, sélectionnez **||** et touchez l'écran pour faire apparaître les options.
2. Sélectionnez  et choisissez **Enregistrement voc**.
3. L'ajout d'un enregistrement vocal altère la qualité du fichier audio original. Touchez **Oui** pour continuer.
4. Touchez  pour visionner votre vidéo. Lorsque vous arrivez à la partie sur laquelle vous souhaitez enregistrer votre voix, appuyez sur .
5. Appuyez sur  pour interrompre l'enregistrement et la lecture.
6. Touchez **Aperçu** pour vous assurer que l'enregistrement vocal vous convient.
7. Appuyez sur **Enregistrer** puis sur **Oui** pour sauvegarder. Vous pouvez soit écraser le fichier d'origine, soit l'enregistrer sous un nouveau fichier.
8. Répétez ces étapes pour ajouter d'autres enregistrements vocaux à la vidéo.

Ajouter une bande sonore à votre vidéo

1. Ouvrez la vidéo que vous souhaitez éditer, sélectionnez **||** et touchez l'écran pour faire apparaître les options.
2. Sélectionnez  et choisissez **Doublage**.
3. Le dossier Mes sons s'ouvre.
Sélectionnez la piste que vous souhaitez ajouter à votre vidéo et touchez **Sélectionner**.
4. Le fichier audio original de votre vidéo sera effacé. Touchez **Oui** pour continuer.
5. Si le fichier audio est plus court que la vidéo, choisissez si vous souhaitez le passer **Une fois** ou le **Répéter**.
6. Vous pouvez soit écraser le fichier d'origine, soit l'enregistrer sous un nouveau fichier.



Modifier la vitesse de votre vidéo

1. Ouvrez la vidéo que vous souhaitez éditer, sélectionnez **||** et touchez l'écran pour faire apparaître les options.
2. Sélectionnez  et choisissez **Échelle de temps**.
3. Sélectionnez l'une des quatre options de vitesse suivantes: **x4**, **x2**, **x1/4**, **x1/2**.
4. Vous pouvez soit écraser le fichier d'origine, soit l'enregistrer sous un nouveau fichier.

Ajouter un affaiblissement lumineux

1. Ouvrez la vidéo que vous souhaitez éditer, sélectionnez **||** et touchez l'écran pour faire apparaître les options.
2. Sélectionnez  et choisissez **Affai. lumineux**.
3. Vous pouvez soit écraser le fichier d'origine, soit l'enregistrer sous un nouveau fichier.
4. Votre vidéo inclura un effet de fondu au début et à la fin.

MULTIMÉDIA

La mémoire de votre téléphone vous permet de stocker des fichiers multimédia afin d'accéder facilement à tous vos fichiers d'images, de sons, de vidéos et de jeux. Vous pouvez en outre enregistrer vos fichiers sur une carte mémoire. Les cartes mémoire permettent de libérer de l'espace sur la mémoire de votre téléphone. Pour accéder au menu Multimédia, appuyez sur  puis sur .

Divertissement. Touchez **Perso** pour ouvrir la liste des dossiers contenant tous vos fichiers multimédia.

Images



Mes images contient une liste d'images comprenant des images par défaut préchargées sur votre téléphone, des images que vous avez téléchargées et des images prises avec l'appareil photo de votre téléphone.

Envoi d'une photo

1. Appuyez sur  puis sur  puis sur **Divertissement**.
2. Appuyez sur **Perso**, puis sur **Mes images**.
3. Appuyez sur **Envoyer** et sélectionnez l'une des options suivantes : **Message**, **Email** ou **Bluetooth**.
4. Si vous choisissez **Message** ou **Email**, votre photo est jointe au message et vous pouvez écrire et envoyer le message normalement. Si vous choisissez **Bluetooth**, un message vous demandera d'allumer Bluetooth. Votre téléphone recherchera alors un périphérique sur lequel envoyer la photo.

Vérification de l'état de la mémoire

Pour vérifier l'espace mémoire utilisé et l'espace mémoire libre, procédez de la manière suivante :



1. Appuyez sur  puis sur 
Divertissement.
2. Appuyez sur **Perso**, puis sur **Mes images**.
3. Appuyez sur  puis sur **Etat mémoire**.
4. Choisissez **Mémoire téléphone** ou **Mémoire externe**.

Si votre carte mémoire n'est pas insérée dans le téléphone, vous ne pouvez pas sélectionner Mémoire externe.

Sons



Le dossier **Mes sons** contient les Sons téléchargés, les **Sons par défaut** et le **Mémo vocal**. Cette fonction permet de gérer, d'envoyer ou de définir des sons de sonneries.

Utilisation d'un son

1. Appuyez sur  puis sur 
Divertissement.
2. Appuyez sur **Perso**, puis sur **Mes sons**.
3. Sélectionnez **Sons par défaut** ou **Mémo vocal**.
4. Sélectionnez un son pour commencer à le lire.
5. Appuyez sur  et sélectionnez **Utiliser comme**.
6. Sélectionnez l'une des options suivantes : **Sonnerie**, **Sonnerie message**, **Démarrage**, **Fermeture**.

Vidéos

Le dossier **Mes vidéos** affiche la liste des vidéos téléchargées et des vidéos enregistrées sur votre téléphone.
Lecture d'une vidéo

1. Appuyez sur  puis sur 
Divertissement.
2. Appuyez sur **Perso**, puis sur **Mes vidéos**.
3. Sélectionnez une vidéo à lire.

Envoi d'une vidéo

1. Sélectionnez une vidéo, puis appuyez sur .
2. Touchez **Envoyer** et sélectionnez l'une des options suivantes : **Message**, **Email** ou **Bluetooth**.
3. Si vous choisissez **Message multimédia** ou **Email**, votre vidéo sera jointe au message et vous pourrez écrire et envoyer le message normalement. Si vous choisissez **Bluetooth**, un message vous demande d'activer Bluetooth. Votre téléphone recherche alors un périphérique auquel envoyer la vidéo.

Jeux et applications

Pour vous divertir lorsque vous avez du temps à perdre, vous pouvez télécharger de nouveaux jeux et de nouvelles applications sur votre téléphone.

Utilisation d'un jeu

1. Appuyez sur  puis sur **Divertissement**.
2. Appuyez sur **Jeux et applications**.
3. Appuyez sur **Mes applications**.
4. Appuyez sur le dossier Jeux ou Applications.
5. Pour lancer un jeu ou une application, appuyez sur l'élément de votre choix.



Installation d'un jeu ou d'une application Java

1. Appuyez sur  puis sur **Divertissement**.
2. Touchez **Perso**, puis **Autres** ou **Ma carte mémoire**. Si vous insérez une nouvelle carte mémoire, vous pouvez sélectionner le menu **Ma carte mémoire**.
3. Sélectionnez le fichier (*.jad ou *.jar) que vous souhaitez installer, puis appuyez sur **Installer**.

Contenus Flash

Le dossier des contenus Flash comprend tous vos fichiers par défaut et vos fichiers SWF téléchargés.

Affichage d'un fichier SWF/SVG

1. Appuyez sur  puis sur 
Divertissement.
2. Appuyez sur **Perso**, puis sur **Contenus Flash.**
3. Sélectionnez le fichier à afficher.

Documents

Le menu Documents dans Perso vous permet d'afficher tous vos fichiers de document. Ce menu permet d'afficher des fichiers Excel, Powerpoint, Word, Texte et PDF.

Transfert d'un fichier vers votre téléphone

Bluetooth est probablement la manière la plus simple de transférer un fichier depuis votre ordinateur vers votre téléphone. Cette opération peut également être effectuée avec LG PC Suite via votre câble synchro.



Pour transférer des documents à l'aide de Bluetooth :

1. Assurez-vous que Bluetooth est activé sur votre téléphone et votre ordinateur, et que ces derniers sont visibles l'un envers l'autre.
2. Utilisez votre ordinateur pour envoyer le fichier via Bluetooth.
3. Lorsque le fichier est envoyé, vous devez l'accepter sur votre téléphone en touchant **Oui**.
4. Le fichier devrait apparaître dans votre dossier **Documents** ou **Autres**.

Autres

Le dossier Autres permet de stocker des fichiers autres que des images, des sons, des vidéos, des jeux ou des applications. Il est utilisé de la même manière que le dossier **Documents**. Lorsque vous transférez des fichiers depuis votre ordinateur vers votre téléphone il est possible que ces fichiers apparaissent dans le dossier **Autres plutôt que dans le dossier Documents**.



Il est alors possible de les déplacer. Pour déplacer un fichier du dossier Autres vers le dossier Documents :

1. Appuyez sur  puis sur .
Divertissement.
2. Appuyez sur **Perso**, puis sur **Autres**.
3. Sélectionnez un fichier, puis appuyez sur .
4. Appuyez sur **Déplacer**, puis de nouveau sur **Déplacer**.

Réaliser un film

1. Appuyez sur  puis sur .
Divertissement.
2. Touchez **Studio de Cinéma**.
3. Touchez  pour ajouter une image. Appuyez sur les images que vous souhaitez inclure, puis sélectionnez **Insérer**.
4. Appuyez sur l'onglet **Style** pour choisir un style **Cinéma**.
5. Appuyez sur l'icône pour modifier le son en un mémo vocal enregistré.
6. Touchez le bouton **Lecture** pour voir votre création.
7. Touchez  puis **Order** pour modifier la commande.
8. Appuyez sur  sur **Emplacement de sauvegarde** pour choisir l'emplacement de sauvegarde du film.





Musique

Votre LG KF900 est équipé d'un lecteur audio intégré qui vous permet d'écouter vos morceaux préférés. Pour accéder au lecteur audio, touchez  puis .

Divertissement et enfin **Musique**. Depuis cet emplacement, vous avez accès à plusieurs dossiers :

- **Dernières écoutes** : permet d'afficher les derniers fichiers écoutés.
- **Toutes les pistes** : permet d'afficher toutes les chansons de votre téléphone.
- **Artistes** : permet de parcourir votre collection musicale par artiste.
- **Albums** : permet de parcourir votre collection musicale par album.
- **Genres** : permet de parcourir votre collection musicale par genre.
- **Listes d'écoute** : permet d'afficher toutes les listes d'écoute que vous avez créées.
- **Lecture aléatoire** : permet d'écouter de la musique en mode aléatoire.



Lecture d'une chanson

1. Appuyez sur  puis sur **Divertissement**.
2. Touchez **Musique**, puis **Toutes les pistes**.
3. Sélectionnez la chanson que vous souhaitez passer, puis appuyez sur **Lecture**.
4. Touchez  pour mettre la chanson sur pause.
5. Touchez  pour passer à la chanson suivante.
6. Touchez  pour revenir à la chanson précédente.
7. Touchez  pour revenir au menu **Musique**.

Pour modifier le volume tout en écoutant de la musique.

Création d'une liste d'écoute



Vos propres listes d'écoute peuvent être créées en sélectionnant des chansons dans le dossier **Toutes les pistes**.

1. Appuyez sur  puis sur 
Divertissement.
2. Touchez **Musique**, puis **Listes d'écoute**.
3. Touchez **Ajouter une nouvelle liste de...** saisissez le nom de la liste d'écoute puis touchez **Enreg**.
4. Le dossier **Toutes les pistes** s'affichera. Appuyez sur toutes les chansons que vous souhaitez inclure dans votre liste d'écoute ; une coche s'affiche en regard de leur nom.
5. Touchez **Terminé**.

Pour écouter une liste d'écoute, sélectionnez-la et touchez **Lecture**.

Pour ajouter une deuxième liste d'écoute, appuyez sur  puis sur **Ajouter une nouvelle liste de lecture.**

Suppression d'une liste d'écoute

1. Appuyez sur  puis sur 
Divertissement.
2. Touchez **Musique**, puis **Listes d'écoute**.
3. Appuyez sur  puis sur **Supprimer** ou **Tout supprimer** pour supprimer toutes les listes d'écoute.

Utilisation de la radio

La fonction radio FM du LG KF900 permet d'écouter vos stations de radio préférées lors de vos déplacements.



Pour écouter la radio, vous devez brancher votre casque. Insérez-le dans la prise casque (il s'agit de la même prise que celle utilisée pour le chargeur).

Rechercher des stations

Les stations de radio peuvent être réglées dans votre téléphone en les recherchant manuellement ou automatiquement. Vous n'aurez plus à les régler de nouveau car elles seront ensuite associées à un numéro de canal spécifique. Votre téléphone vous permet d'enregistrer jusqu'à 50 canaux.



Pour effectuer une Recherche automatique :

1. Appuyez sur  puis sur  **Divertissement**.
2. Appuyez sur **Radio FM**, puis sur .
3. Touchez **Recherche automatique** puis **Oui**. Les stations trouvées sont automatiquement associées à des numéros de canaux dans votre téléphone.

Une station peut également être réglée manuellement en utilisant  et  se trouvant près de la fréquence radio.

Vous pouvez également rechercher la prochaine station en appuyant sur  et .

Réinitialisation des stations

1. Appuyez sur  puis sur  **Divertissement**.
2. Appuyez sur **Radio FM**, puis sur .
3. Sélectionnez **Réini** pour réinitialiser le canal actuel ou **Tout réinitialiser** pour réinitialiser tous les canaux. Chaque canal revient à la première fréquence, 87,5 MHz.



Écoute de la radio

1. Appuyez sur  puis sur  **Divertissement**.
2. Appuyez sur **Radio FM** puis appuyez sur le numéro de canal de la station que vous souhaitez écouter.

Afin d'améliorer la réception radio, déployez le cordon du casque qui fait office d'antenne.



AGENDA

Ajout d'un événement à votre calendrier

1. Dans l'écran d'accueil, sélectionnez , appuyez sur  **Utilitaires**, puis choisissez **Agenda**. Sélectionnez **Calendrier**.
2. Sélectionnez la date pour laquelle vous souhaitez ajouter un événement.
3. Appuyez sur  puis sur **Nouvel événement**.
4. Appuyez sur **Catégorie**, puis choisissez parmi **RDV**, **Événement** ou **Anniversaire**. Vérifiez la date, puis entrez l'heure de début de l'événement.
5. Pour les rendez-vous et les célébrations, entrez la date et l'heure de fin de l'événement dans les deux zones de date et d'heure inférieures.
6. Si vous souhaitez ajouter un objet ou une note à votre événement, appuyez sur **Note** et tapez votre remarque.
7. Définissez **Alarme** et **Répéter**.
8. Pour enregistrer l'événement dans le calendrier, sélectionnez **Enregistrer**. Les jours pour lesquels des événements sont enregistrés sont signalés par un curseur carré en couleur. Une sonnerie retentira à l'heure de début de l'événement afin de vous aider à rester organisé.

Dans votre calendrier, vous pouvez définir un congé. Appuyez sur chaque jour de vacances, puis sur  et sélectionnez **Définir les congés**. Les jours concernés s'afficheront en vert.

Ajout d'un élément à votre liste des tâches

1. Dans l'écran d'accueil, sélectionnez , appuyez sur  **Utilitaires**, puis choisissez **Agenda**.
2. Sélectionnez **Tâches**.
3. Sélectionnez **Ajouter tâche**.
4. Définissez la date de la tâche, ajoutez des notes, puis sélectionnez un niveau de priorité : **Élevé**, **Moyenne** ou **Faible**.
5. Enregistrez la tâche en sélectionnant **Enregistrer**.

Partage d'une tâche

1. Dans l'écran d'accueil, sélectionnez , appuyez sur  **Utilitaires**, puis choisissez **Agenda**. Sélectionnez

Tâches.



2. Sélectionnez la tâche que vous souhaitez partager, puis touchez  .
3. Sélectionnez **Envoyer**. Vous pouvez choisir de partager la tâche via **SMS**, **MMS**, **Email** ou **Bluetooth**.

Vous pouvez sauvegarder et synchroniser votre calendrier avec votre ordinateur.



Trouver jour J

Trouver jour J est un outil très pratique qui vous permet de connaître une date, si on ajoute un certain nombre de jours à la date du jour. Par exemple, après 60 jours à partir du 10.10.07 nous serons le 09.12.2007.

Cette fonction est très pratique pour repérer des échéances.

1. Dans l'écran d'accueil, sélectionnez , appuyez sur  **Utilitaires**, puis choisissez **Agenda**.
2. Sélectionnez **Trouver Jour J**.
3. Dans l'onglet **De**, définissez la date souhaitée.
4. Dans l'onglet **Après**, définissez le nombre de jours.
5. Le **Jour J** s'affiche en dessous.



Réglage des alarmes

1. Dans l'écran d'accueil, sélectionnez , appuyez sur  **Utilitaires**, puis choisissez **Alarmes**.
2. Appuyez sur **Nouvelle alarme**.
3. Réglez l'heure à laquelle vous souhaitez que l'alarme sonne, puis touchez **Définir l'heure**.
4. Vous pouvez choisir de faire sonner l'alarme **Une fois**, **Chaque jour**, **Lun - Ven**, **Lun - Sam**, **Sam - Dim** ou **Sauf congés** ou **Choisir un jour de la semaine**.

Les icônes indiquent le jour de la semaine que vous sélectionnez.

5. Sélectionnez **Type d'alarme** pour sélectionner un type d'alarme.
6. Touchez **Son alarme**, puis sélectionnez un son dans **Mes sons** ou **Ma carte mémoire**. Pour écouter les sonneries, appuyez sur la sonnerie que vous souhaitez écouter, puis sur .
7. Ajoutez un mémo pour l'alarme. Appuyez sur **Enregistrer** lorsque vous avez terminé la saisie du mémo.
8. Enfin, définissez la fréquence de répétition 5, 10, 20, 30 minutes, 1 heure ou **Désactivé**.
9. Une fois l'alarme programmée, touchez **Enregistrer**.



Ajouter un mémo

1. Dans l'écran d'accueil, sélectionnez , appuyez sur  **Utilitaires**, puis choisissez **Ajouter mémo**.
2. Entrez votre mémo, puis appuyez sur **Enregistrer**.
3. Votre mémo s'affichera lorsque vous rouvrirez l'application **Mémo**.





Vous pouvez modifier un mémo existant. Sélectionnez celle que vous voulez modifier et tapez vos changements.

Dictaphone



Votre enregistreur vocal vous permet d'enregistrer des mémos vocaux ou autres sons.

1. Appuyez sur  puis sur  **Utilitaires**.
2. Appuyez sur **Dictaphone**, puis sur  et choisissez l'une des options suivantes :
 - **Réglages**
 - **Durée** : permet de définir la durée de l'enregistrement. Vous avez le choix entre **Taille du msg. MMS, 1 minute** ou **Sans limite**.
 - **Qualité** : permet de sélectionner la qualité du son. Sélectionnez **Super fin, Avancé** et **Général**.
 - **Mémoire utilisée** : permet de contrôler l'état actuel de la mémoire.
 - **Aller dans Mes sons** : permet d'ouvrir le dossier **Dictaphone** dans **Mes sons**.



Enregistrement d'un son ou d'une voix

1. Appuyez sur  puis sur  **Utilitaires**.
2. Touchez **Dictaphone**.
3. Touchez  pour lancer l'enregistrement.
4. Touchez  pour arrêter l'enregistrement.
5. Touchez  pour écouter votre enregistrement.



Utiliser la calculatrice

1. Dans l'écran d'accueil, sélectionnez , puis appuyez sur  **Utilitaires** et choisissez **Outils**.
2. Sélectionnez **Calculatrice**.
3. Entrez les nombres à l'aide des touches numériques.
4. Pour les calculs simples, appuyez sur la fonction souhaitée (+, -, *, /), puis sur =.
5. Pour les calculs plus complexes, appuyez sur  puis choisissez **sin, cos, tan, log, ln, exp, deg** ou **rad** etc..



Convertir une unité

1. Dans l'écran d'accueil, sélectionnez , puis appuyez sur  **Utilitaires** et choisissez **Outils**.
2. Sélectionnez **Convertisseur**.
3. Choisissez le type de données à convertir : **Devise, Surface, Longueur, Poids, Température, Volume** ou **Vitesse**.
4. Vous pouvez à présent choisir l'unité et entrer la valeur à convertir, puis l'unité de conversion.
5. Le résultat s'affiche.

Chronomètre

1. Dans l'écran d'accueil, sélectionnez , puis appuyez sur  **Utilitaires** et choisissez **Outils**.
2. Sélectionnez **Chronomètre**.
3. Appuyez sur **Démarrer** pour lancer le chronomètre.
4. Appuyez sur **Tour** si vous souhaitez enregistrer la durée d'un tour.
5. Appuyez sur **Arrêt** pour arrêter le chronomètre.
6. Appuyez sur **Reprendre** pour redémarrer le chronomètre au moment où vous l'avez arrêté ou **Réinitialiser** pour remettre le temps à zéro.

Ajout d'une ville aux fuseaux horaires



1. Dans l'écran d'accueil, sélectionnez , puis appuyez sur  **Utilitaires**.
2. Sélectionnez **Fuseaux horaires**.
3. Appuyez sur l'icône  puis sur **Ajouter ville**. Démarrez la recherche de la ville.

WEB

Navigateur

Navigateur vous offre un monde rapide et coloré de jeux, de musique, d'informations, de sport, de divertissement et bien plus encore, directement sur votre mobile. Tout cela, où que vous soyez et quels que soient vos centres d'intérêts.



Accéder au Web

1. Depuis l'écran de veille, sélectionnez  , appuyez sur  **Utilitaires**, puis choisissez **Navigateur**.
2. Pour accéder directement à la page d'accueil du navigateur, sélectionnez **Page d'accueil**. Vous pouvez également sélectionner **Entrer l'adresse**, taper l'URL souhaitée et sélectionner **Connexion**.

Lorsque vous vous connectez à ce service et que vous téléchargez du contenu, des frais supplémentaires s'appliquent. Vérifiez le coût des données auprès de votre opérateur.

Ajouter des favoris et y accéder

Pour accéder facilement et rapidement à vos sites Web préférés, vous pouvez ajouter des favoris et enregistrer des pages Web.



1. Depuis l'écran de veille, sélectionnez  , appuyez sur  **Utilitaires**, puis choisissez **Navigateur**.
2. Sélectionnez **Favoris**. Votre liste de favoris s'affiche.
3. Pour ajouter un nouveau signet, sélectionnez, touchez **Ajouter signet**. Entrez un nom pour ce signet, suivi de l'URL.
4. Touchez **Enregistrer**. Le signet apparaît dans la liste des favoris.
5. Pour accéder au signet, il vous suffit d'appuyer dessus, puis sur **Connexion**. Vous allez être connecté au signet.

Utilisation de la fonction RSS reader

RSS (Really Simple Syndication) est une famille de formats de bulletins d'informations Web utilisés pour publier du contenu fréquemment mis à jour comme des entrées de blog, actualités ou podcast. Un document RSS, appelé fil d'information, bulletin d'informations Web ou canal, contient un résumé du contenu d'un site Web associé ou le texte complet. RSS permet de se tenir informé sur ses sites Web favoris de manière automatisée, ce qui est plus simple que de les vérifier manuellement.

L'utilisateur s'abonne à un fil d'informations en entrant le lien correspondant dans le lecteur ou en cliquant sur une icône RSS dans un navigateur pour lancer le processus d'abonnement. Le lecteur vérifie régulièrement la présence de nouveau contenu pour les fils d'informations auxquels l'utilisateur s'est abonné et télécharge les mises à jour détectées.

Modification des paramètres du navigateur Web

1. Depuis l'écran de veille, sélectionnez  , appuyez sur  **Utilitaires**, puis choisissez **Navigateur**. Cliquez ensuite sur **Réglages**.
2. Vous pouvez modifier les éléments suivants: **Profil**, **Param.d'apparence**, **Cache**, **Cookies**, **Sécurité**, ou réinitialiser tous les paramètres en appuyant sur **Réinit. Paramètres**.
3. Vous pouvez simplement les activer ou les désactiver en appuyant sur l'icône.

Utiliser votre téléphone en tant que modem

Vous pouvez utiliser votre KF900 comme modem pour votre ordinateur et accéder ainsi à Internet et à vos e-mails même lorsqu'aucune connexion filaire n'est disponible. Vous pouvez utiliser le câble USB ou la connectivité Bluetooth.

Utilisation du câble USB:

1. Assurez-vous que LG PC Suite est installé sur votre ordinateur.
2. Connectez votre KF900 à votre ordinateur à l'aide du câble USB, puis lancez le logiciel LG PC Suite.
3. Sur votre ordinateur, cliquez sur **Communication**. Cliquez ensuite sur **Réglages**, puis sélectionnez **Modem**.
4. Choisissez **Modem USB LG Mobile**, puis sélectionnez **OK**. Il apparaît à l'écran.
5. Cliquez sur **Connexion** pour que votre ordinateur établisse une connexion via votre KF900.

Pour plus d'informations sur la synchronisation à l'aide de LG PC Suite, reportez-vous.

Utilisation de la connectivité Bluetooth:

1. Assurez-vous que la connectivité Bluetooth est **On** et qu'elle est **Visible** aussi bien au niveau de votre ordinateur que de votre KF900.
2. Associez votre ordinateur à votre KF900 de sorte qu'un mot de passe soit requis pour la connexion.
3. Utilisez l'**Assistant de connexion** de l'application LG PC Suite afin de créer une connexion Bluetooth active.
4. Sur votre ordinateur, cliquez sur **Communication**. Cliquez ensuite sur **Réglages**.
5. Cliquez sur **Modem**.
6. Choisissez **Modem standard sur liaison Bluetooth**, puis cliquez sur **OK**. Il apparaît à l'écran.
7. Cliquez sur **Connexion** pour que votre ordinateur établisse une connexion via votre KF900.



Pour plus d'informations sur Bluetooth, reportez-vous à la page 72.

PARAMÈTRES

Dans ce dossier, vous pouvez modifier les réglages afin de personnaliser le KF900.

Pour plus d'informations sur les paramètres d'appel, reportez-vous à la page 20.

Modification des paramètres de l'Écran

1. Appuyez sur  puis choisissez 
Réglages.
2. Appuyez sur **Affichage**, puis choisissez :
 - **Fond d'écran**: permet de choisir un thème pour votre écran d'accueil.
 - **Menu principal** : permet d'afficher le menu en mode veille.
 - **Numérotation**: permet de régler la taille et la couleur des chiffres.
 - **Police**: permet de régler la taille de la police.

Plus la durée de fonctionnement du rétroéclairage est importante, plus la batterie est sollicitée. Vous devrez probablement recharger votre téléphone plus souvent.



- **Rétroéclairage**: permet de définir la durée de fonctionnement du rétroéclairage.
- **Luminosité**: permet de régler la luminosité de l'écran.

- **Thème**: permet de modifier rapidement l'apparence générale de l'écran du téléphone.
 - **Message d'accueil** : permet de choisir entre activé et désactivé et de remplir le message d'accueil.
3. Pour enregistrer vos réglages, appuyez sur **Enregistrer**.

Personnalisation des Profils

Dans l'écran d'accueil, vous pouvez rapidement modifier votre profil. Il vous suffit d'appuyer sur l'icône Résumé état, située dans la partie supérieure, et sur l'onglet Profil.



Dans le menu des paramètres, vous pouvez personnaliser chaque profil.

1. Appuyez sur  puis choisissez 
Réglages.
2. Appuyez sur **Profils**, puis choisissez le profil à modifier.
3. Vous pouvez alors modifier toutes les options de son et d'alerte disponibles dans la liste, notamment les réglages **Sonnerie appel vocal/Sonnerie appel visio et Volume, Alerte message, Tonalité de l'écran** etc.

Modification des paramètres du Téléphone

Profitez de la liberté que vous donne le KF900 pour l'adapter à vos propres préférences.

Pour faire défiler une liste d'options, appuyez sur le dernier élément visible, puis faites glisser votre doigt vers le haut de l'écran. La liste se déplace vers le haut afin d'afficher d'autres d'éléments.

1. Appuyez sur  puis choisissez 
Réglages.
2. Touchez **Téléphone**, puis choisissez dans la liste suivante.
 - **Date & Heure** : permet de régler les paramètres de date et d'heure ou d'activer leur mise à jour automatique lorsque vous voyagez ou pour l'heure d'été.
 - **Économie d'énergie** : permet d'activer, de désactiver ou d'automatiser les réglages d'économie d'énergie définis en usine.
 - **Langues** : permet de modifier la langue d'affichage de votre KF900.
 - **Verrouillage clavier automatique** : permet de verrouiller le clavier automatiquement dans l'écran d'accueil.
 - **Sécurité** : permet de régler les paramètres de sécurité, notamment les codes PIN et le verrouillage du téléphone.



- **Gestionnaire de mémoire** : pour plus d'informations sur l'Utilisation du gestionnaire de mémoire, reportez-vous à la page 71.
- **Réinit. Paramètres** : permet de réinitialiser tous les paramètres à leur valeur par défaut.
- **Infos** : permet d'afficher les informations techniques de votre KF900.

Modification des réglages du pavé tactile

Vous pouvez modifier les valeurs de réglage du pavé tactile. Appuyez sur  puis sélectionnez Paramètres tactiles.

- **Type de touche** : permet de modifier le type de touche et de choisir entre les options vibreur, tonalité, et vibreur et tonalité.
- **Tonalité touche** : permet de modifier la tonalité lorsque vous touchez l'écran.
- **Volume sonnerie** : permet de régler le volume de la tonalité.
- **Vibration touche** : permet de modifier le type de vibration.
- **Volume du vibreur** : permet de régler la puissance du vibreur.

Modification des paramètres de Connectivité

Les paramètres de connectivité ont déjà été paramétrés par votre opérateur afin que vous puissiez profiter immédiatement de votre nouveau téléphone. Pour modifier des paramètres, accédez à ce menu. Appuyez sur  puis sur  **Réglages**. Appuyez sur **Connectivité**.

- **Paramètres réseau**: votre KF900 se connecte automatiquement à votre réseau préféré. Pour modifier ces paramètres, utilisez cette option.
- **Profils Internet**: permet de définir les profils de connexion à Internet.
- **Points d'accès**: votre opérateur réseau a déjà enregistré ces informations. Via ce menu, vous pouvez ajouter de nouveaux points d'accès.
- **Connexion par paquet** : permet de définir la connexion par paquets de données.
- **Mode connexion USB**: synchronisez le KF900 à l'aide du logiciel LG PC Suite afin de copier les fichiers depuis votre téléphone.
Si vous utilisez la synchronisation de Windows Media Player, sélectionnez Synchroniser la musique dans ce menu. La fonction de synchronisation musicale est disponible uniquement pour les contenus musicaux. Si vous voulez effectuer une synchronisation avec la

mémoire externe, vous pouvez utiliser « Mémoire externe » comme mémoire principale. Si vous voulez effectuer une synchronisation avec la mémoire interne, vous pouvez utiliser « Mémoire interne » comme mémoire principale.

Sélectionnez PictBridge pour imprimer les données du menu Perso. Si l'option Toujours demander est activée, le menu vous propose toujours un choix de connexions USB.

- **Sortie TV**: permet de connecter votre KF900 à votre téléviseur en choisissant PAL ou NTSC.
- **Paramètres streaming**: votre opérateur réseau a déjà enregistré ces informations. Vous pouvez toutefois les modifier si vous le souhaitez.
- **Enregistrement VOD DivX**: Installez le convertisseur DivX inclus sur le même CD que PC Sync.
Lorsque l'installation est terminée, sélectionnez DivX dans le dossier Program Files de votre ordinateur, puis Convertisseur DivX et Convertisseur.

Le câble de sortie TV est commercialisé séparément.

- **À PROPOS DES VIDÉOS DIVX** : DivX® est un format de vidéo numérique créé par DivX, Inc. Votre téléphone est un périphérique officiellement certifié par DivX (DivX Certified), ce qui vous permet de lire des vidéos DivX.

- **À PROPOS DE LA VIDÉO À LA DEMANDE DIVX** : ce périphérique certifié DivX® doit être enregistré auprès de DivX, pour pouvoir lire des vidéos à la demande DivX. Dans un premier temps, générez le code d'enregistrement pour la vidéo à la demande DivX pour votre périphérique et soumettez-le durant votre processus d'inscription. [Important : le contenu VOD DivX est protégé par un système DRM (Digital Rights Management – Gestion des droits numériques) qui autorise la lecture de contenus VOD sur les périphériques certifiés DivX uniquement. Si vous essayez de lire du contenu VOD DivX non autorisé sur votre périphérique, le message : « Erreur d'autorisation » s'affichera et il sera impossible de lire ce contenu.]

En savoir plus sur : www.divx.com/vod.

Utilisation du Gestionnaire de mémoire

Votre KF900 peut stocker vos données dans trois mémoires différentes : celle du téléphone, de la carte USIM et sur une carte mémoire externe (vous devrez peut-être acheter cette carte mémoire séparément).

Vous pouvez utiliser le gestionnaire de mémoire pour déterminer l'espace mémoire utilisé et l'espace mémoire disponible.

Appuyez sur  puis sur  **Réglages**. Sélectionnez **Téléphone**, puis **Gestionnaire de mémoire**.

- **Mémoire commune tél.** : permet d'afficher l'espace mémoire disponible sur votre KF900 pour les images, les sons, les vidéos, les contenus Flash, les MMS, les e-mails, les applications Java, etc.
- **Mémoire réservée tél.** : permet d'afficher l'espace mémoire disponible sur votre téléphone pour les SMS, les contacts, le calendrier, les tâches, les mémos, l'alarme, l'historique des appels, les favoris et les éléments divers.
- **Mémoire SIM** : permet d'afficher l'espace mémoire disponible sur votre carte USIM.

- **Mémoire externe** : permet d'afficher la mémoire disponible sur la carte mémoire externe (vous devrez peut-être acheter cette carte mémoire séparément).
- **Paramètres mémoire principal** : permet de choisir l'emplacement de stockage vers lequel vous souhaitez que les éléments soient enregistrés.

Pour plus d'informations sur l'installation d'une carte mémoire, reportez-vous à la page 14.

Utilisation du mode Avion

Pour activer le mode Avion, sélectionnez  puis  **Réglages**. Appuyez sur Profils et choisissez **Mode Avion**.

Le mode Avion ne vous permet pas d'émettre des appels, de vous connecter à Internet, d'envoyer des messages ou d'utiliser la connectivité Bluetooth.

Envoi et réception de fichiers via Bluetooth

Grâce à la technologie Bluetooth, vous pouvez envoyer et recevoir des fichiers très facilement. La connexion est rapide et aucun câble n'est requis. Vous pouvez également connecter un casque Bluetooth pour émettre et recevoir des appels.

Pour envoyer un fichier:

1. Ouvrez le fichier à envoyer. Il s'agit en général d'une photo, d'une vidéo ou d'un fichier musical.
2. Touchez  puis choisissez **Envoyer**. Choisissez **Bluetooth**.
3. Si vous avez déjà couplé le périphérique Bluetooth, votre KF900 n'en recherche pas automatiquement d'autres. Sinon, le KF900 recherche les autres périphériques Bluetooth activés à sa portée.
4. Choisissez le périphérique auquel vous souhaitez envoyer le fichier, puis touchez **Sélectionner**.
5. Le fichier est envoyé.

Pour vous assurer que le fichier est bien envoyé, observez la barre de progression.

Association à un autre périphérique Bluetooth

Lorsque vous associez le KF900 à un autre périphérique, vous pouvez configurer une connexion protégée par mot de passe. L'association créée est alors davantage sécurisée.

1. Assurez-vous que le Bluetooth est **On** et **Visibil**. Vous pouvez modifier la visibilité dans le menu Réglages.
2. Appuyez sur **Rechercher**.
3. Le KF900 recherche des périphériques. Lorsque la recherche est terminée, l'option **Actualiser** apparaît à l'écran.
4. Choisissez le périphérique auquel associer votre KF900, saisissez le mot de passe et appuyez sur **OK**.
5. Votre téléphone se connecte à l'autre périphérique, sur lequel vous devez entrer le même mot de passe.
6. Votre connexion Bluetooth protégée par mot de passe est désormais prête à l'emploi.

Utilisation d'un casque Bluetooth

1. Assurez-vous que le Bluetooth est **On** et **Visibil**.
2. Pour mettre votre casque en mode associatif et associer vos périphériques, suivez les instructions fournies avec votre casque.

3. Appuyez sur **Toujours demander** ou sur **Autoriser sans demander**, puis sur **Oui** pour que Connecter maintenant votre KF900 passe automatiquement au profil Casque.

Pour plus d'informations sur le mode réponse BT, reportez-vous à la page 20 pour savoir comment répondre aux appels lorsque votre kit piéton Bluetooth est connecté.

WI-FI

Wireless Manager vous permet de gérer les connexions Internet Wi-Fi et Bluetooth de votre périphérique. Il gère la connexion de votre téléphone à des réseaux sans fil locaux ou à Internet sans fil. Outre sa plus grande rapidité, la technologie Wi-Fi offre une meilleure portée que la technologie sans fil Bluetooth.

Le KF900 prend en charge le cryptage WEP, WPA-PSK/2, mais pas le cryptage EAP, WPS. Si votre fournisseur de services ou administrateur réseau Wi-Fi définit le cryptage pour la sécurité du réseau, vous devez remplir le code dans la fenêtre contextuelle. Si le cryptage n'est pas défini, cette fenêtre contextuelle ne s'affiche pas. Si vous ne connaissez pas le code, vous devez le demander à votre fournisseur de services ou administrateur réseau Wi-Fi.

ACCESSOIRES

Les accessoires suivants sont fournis avec votre KF900.

Chargeur



CD/Kit pour données

Permet de connecter et de synchroniser le KF900 et votre ordinateur.



Batterie



Guide de l'utilisateur

Pour en savoir plus sur le KF900.



Styleret dragonne



- Utilisez toujours des accessoires d'origine LG.
- Le non-respect de cette recommandation risque d'entraîner l'annulation de votre garantie.
- Les accessoires peuvent varier selon les zones géographiques. Merci de contacter nos sociétés de services ou agents locaux pour plus d'informations.

DONNÉES TECHNIQUES

Généralités

Nom du produit : KF900

Système : GSM 850 / E-GSM 900 / DCS
1800 / PCS 1900 / W-CDMA

Températures ambiantes

Max. : +55°C (en décharge)

+45°C (en charge)

Min. : -10°C

Déclaration de conformité LG Electronics

Coordonnées du Fournisseur

Nom
LG Electronics Inc
Adresse
LG Electronics Inc, LG Twin Towers 20,
Yeouksa-dong, Yeongdeungpo-gu, Seoul, Korea 150-721

Détails du produit

Nom du produit
Equipment terminal bande GSM 850 / E-GSM 900 / DCS 1800 / PCS 1900 / W-CDMA

Modèle

KF900

Nom commercial

LG

CE 0168 

Détails standard applicables

RATTE Directive 1999/5/EC
EN 301 489-01 V1.3.1, EN 301 489-07 v1.3.1, EN 301 489-17 v1.2.1, EN 301 489-24 V1.3.1,
EN 301 011 V1.3.2
EN 301 908-1 V1.2.1, EN 301 908-2 V1.2.1
EN 60950-1 (BSI) 2001
EN 60950-1 : 2001
EN 301 303 V1.1.1

Informations supplémentaires

La conformité aux normes ci-dessus est vérifiée par le BABT

BABT, Balfor House, Churchfield Road, Watton-on-Thames, Surrey, KT12 2TD, United Kingdom
Notified Body Identification Number : 0168

Déclaration

Je déclare par la présente que les produits et appareils
mentionnés ci-dessus sont conformes aux standards et
aux dispositions des directives

Nom : 
Date de publication : 16.06.2008
Seung Hyun, J.I Director

LG Electronics Inc., Amsterdam Office
Willemsoord 15, 1107 AE Almere, The Netherlands
Tel : +31 - 20 547-4160, e-mail : seewon@lge.com

Signature du représentant

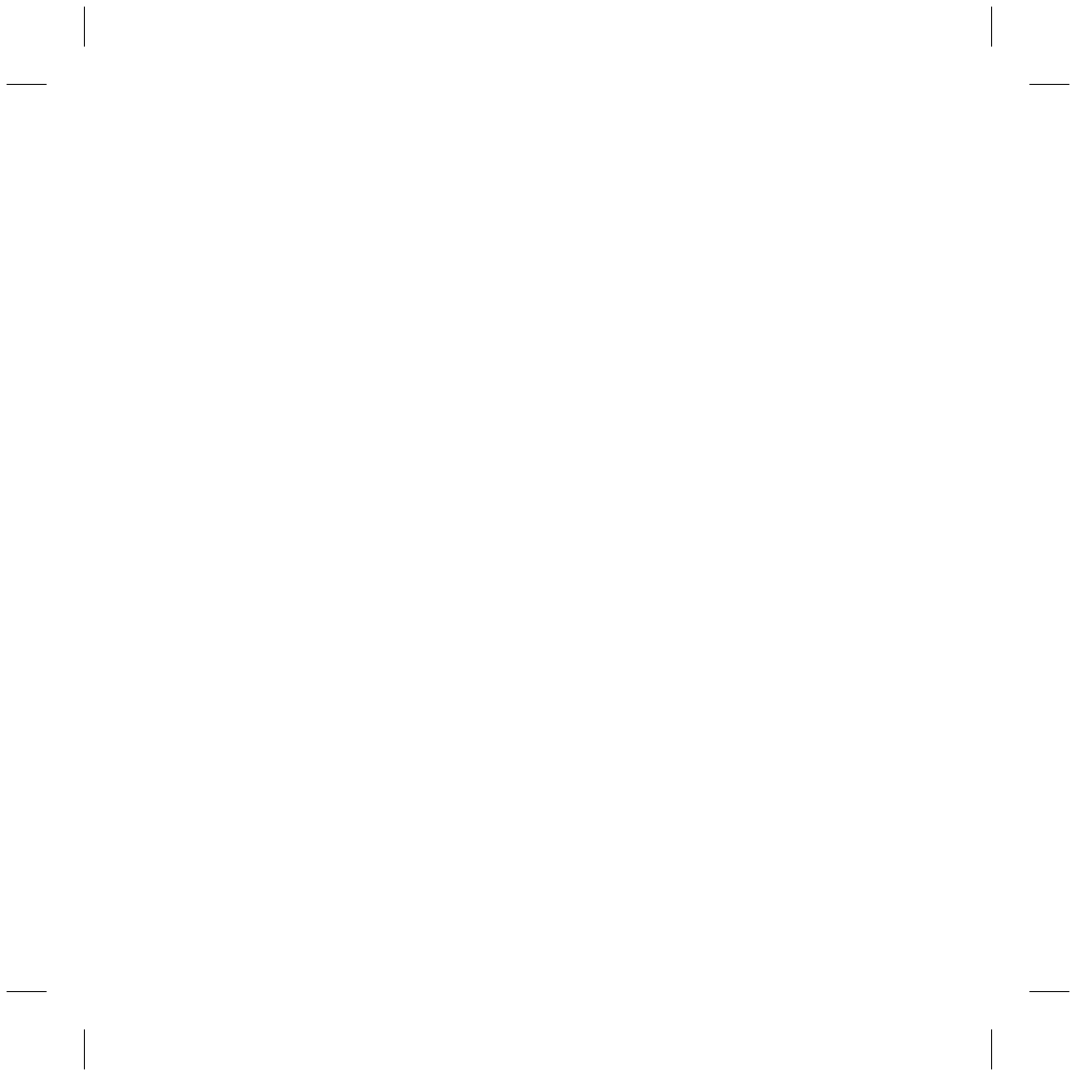

| KF900 | Guida per l'utente

Le informazioni fornite nel presente manuale possono variare a seconda del software del telefono in uso o delle impostazioni del fornitore di servizi.



Smaltimento delle apparecchiature obsolete

- 1 Quando su un prodotto è riportato il simbolo di un bidone della spazzatura barrato da una croce significa che il prodotto è coperto dalla direttiva europea 2002/96/EC.
- 2 Tutti i prodotti elettrici ed elettronici dovrebbero essere smaltiti separatamente rispetto alla raccolta differenziata municipale, mediante impianti di raccolta specifici designati dal governo o dalle autorità locali.
- 3 Il corretto smaltimento delle apparecchiature obsolete contribuisce a prevenire possibili conseguenze negative sulla salute umana e sull'ambiente.
- 4 Per informazioni più dettagliate sullo smaltimento delle apparecchiature obsolete, contattare il comune, il servizio di smaltimento rifiuti o il negozio in cui è stato acquistato il prodotto.

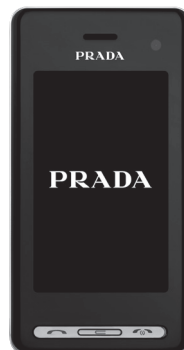

CONTENUTI

Indicazioni per un uso sicuro ed efficiente

Configurazione

11 INTRODUZIONE AL TELEFONO

12 INSERIMENTO DELLA USIM E DELLA BATTERIA

14 SCHEDA DI MEMORIA

La schermata iniziale

15 SUGGERIMENTI PER LO SCHERMO A SFIORAMENTO

Funzioni di base

16 CHIAMATE

16 Per effettuare una chiamata o una videochiamata

16 PER MODIFICARE L'IMPOSTAZIONE DEL DISPLAY DELLA TASTIERA DI SELEZIONE

17 Per effettuare una chiamata dai contatti

17 Per rispondere e rifiutare una chiamata

18 Per regolare il volume di chiamata

18 Selezione rapida

18 Per effettuare una seconda chiamata

19 Disattivazione del servizio DTMF

19 Visualizzazione dei registri delle chiamate

19 Uso del trasferimento di chiamata

20 Uso del blocco chiamate

20 Modifica delle impostazioni comuni di chiamata

21 Modifica delle impostazioni di videochiamata

22 CONTATTI

22 Ricerca di un contatto

22 Aggiunta di un nuovo contatto

23 Opzioni relative ai contatti

23 Creazione di un gruppo

24 Modifica delle impostazioni relative ai contatti

25 Visualizzazione delle informazioni

26 MESSAGGI

26 Messaggi

26 Invio di un messaggio

27 Inserimento di testo

27 Scrittura intuitiva T9

27 Abc manual

28 TASTIERA QWERTY

28 Inserimento di testo

28 Modalità di immissione del testo tramite tastiera

28 Invio di una e-mail usando il nuovo account

29 Configurazione delle e-mail

29 Ricezione delle e-mail

30 Modifica delle impostazioni e-mail

31 Cartelle dei messaggi

31 Gestione dei messaggi

32 Uso dei modelli

32 Uso delle emoticon

32 Modifica delle impostazioni per gli SMS

33 Modifica delle impostazioni per gli MMS

33 Modifica delle altre impostazioni

Creatività

34 FOTOCAMERA

34 Per scattare una foto

34 Dopo aver scattato la foto

35 Introduzione al mirino

36 Uso del flash

36 Scelta di un tipo di scatto

37 Utilizzo del multiscatto

37 Scatto di una foto panoramica

37 Regolazione dell'esposizione

38 Uso delle impostazioni rapide

39 Modifica delle dimensioni di un'immagine

40 Scelta di un effetto colore

41 VIDEOCAMERA

41 Ripresa rapida di un video

41 Dopo aver ripreso il video

42 Introduzione al mirino

43 Regolazione dell'esposizione

43 Uso delle impostazioni rapide

44 Modifica delle dimensioni di un video

44 Scelta di un tono colore

45 FOTO E VIDEO

45 Visualizzazione di foto e video

45 Uso dello zoom durante la visualizzazione di foto

45 Regolazione del volume durante la visualizzazione di un video

45 Visualizzazione delle foto sotto forma di presentazione

- 46 Impostazione di una foto come sfondo
 - 46 Modifica delle foto
 - 47 Aggiunta di testo a una foto
 - 47 Aggiunta di un effetto a una foto
 - 48 Ridimensionamento di una foto
 - 48 Morphing di una foto
 - 49 Aggiunta di un accento colore a una foto
 - 49 Scambio di colori in una foto
 - 50 Per guardare i video sulla TV
 - 50 Modifica dei video
 - 50 Per tagliare la lunghezza del video
 - 50 Unione di due video
 - 51 Unione di foto a un video
 - 51 Aggiunta di testo a un video
 - 52 Sovrapposizione di una foto
 - 52 Aggiunta di una registrazione vocale
 - 53 Aggiunta di una colonna sonora al video
 - 53 Per modificare la velocità del video
 - 53 Aggiunta di un effetto oscuramento
- 54 MULTIMEDIA**
-
- 54 Immagini
 - 54 Invio di una foto
 - 54 Controllo dello stato della memoria
 - 55 Suoni
 - 55 Uso di un suono
 - 55 Video
 - 55 Invio di un video clip
 - 55 Multimedia e applicazioni
 - 55 Come giocare
 - 56 Installazione di un gioco o di un'applicazione Java
 - 56 Contenuti Flash
 - 56 Visualizzazione di un file SWF
 - 56 Documenti
 - 56 Trasferimento di un file sul telefono
 - 57 Altri
 - 57 Creazione di un video
 - 58 Musica
 - 58 Riproduzione di un brano
 - 59 Creazione di una playlist
 - 59 Eliminazione di una playlist
 - 59 Uso della radio
 - 59 Ricerca di stazioni
 - 60 Ripristino dei canali
 - 60 Ascolto della radio

Organizzazione

61 AGENDA

- 61 Aggiunta di un evento al calendario
- 61 Aggiunta di un elemento all'elenco Attività
- 62 Condivisione di una voce Attività
- 62 Uso di Trova giorno
- 62 Impostazione dell'allarme
- 63 Aggiunta di un memo
- 63 Registratore vocale
- 63 Registrazione di un suono o di una voce
- 63 Uso della calcolatrice
- 64 Conversione di un'unità
- 64 Uso del cronometro
- 64 Aggiunta di una città all'orologio mondiale

Il Web

65 IL WEB

- 65 Browser
- 65 Accesso al Web
- 65 Aggiunta e accesso ai segnalibri
- 66 Utilizzo di RSS Reader
- 66 Modifica delle impostazioni del browser Web
- 66 Utilizzo del telefono come modem

Impostazioni

68 IMPOSTAZIONI

- 68 Modifica delle impostazioni dello schermo
- 68 Personalizzazione dei profili
- 69 Modifica delle impostazioni del telefono
- 69 Modifica delle impostazioni della tastiera
- 70 Modifica delle impostazioni di connettività
- 71 Uso dello stato memoria
- 72 Uso della modalità volo

- 72 Invio e ricezione di file mediante Bluetooth
- 72 Associazione con un altro dispositivo Bluetooth
- 73 Uso di un auricolare Bluetooth

73 WIFI

74 ACCESSORI

75 DATI TECNICI

Please read these simple guidelines.
Not following these guidelines may be dangerous or illegal.

ESPOSIZIONE ALL'ENERGIA ELETTROMAGNETICA DELLE RADIOFREQUENZE (RF)

Informazioni sull'esposizione alle onde radio e sulla SAR (Specific

Absorption Rate). Il modello KF900 è stato progettato in conformità ai requisiti di sicurezza applicabili per l'esposizione alle onde radio. Tali requisiti si basano su precise indicazioni scientifiche che definiscono, tra l'altro, i margini di sicurezza necessari per salvaguardare tutte le persone, indipendentemente dall'età e dalle condizioni di salute.

◦ Le indicazioni sull'esposizione alle onde radio fanno riferimento a un'unità di misura detta SAR, acronimo per Specific Absorption Rate. Le prove relative ai valori SAR sono state condotte mediante un metodo standardizzato di trasmissione telefonica al massimo livello di alimentazione certificato, con qualsiasi banda di frequenza.

- Anche se si possono riscontrare differenze tra i livelli SAR nei vari modelli di telefoni cellulari LG, questi sono comunque stati progettati con un'attenzione particolare alle normative vigenti sull'esposizione alle onde radio.
- La commissione internazionale ICNIRP (International Commission on Non-Ionizing Radiation Protection) raccomanda un limite SAR pari a 2 W/kg in media per 10 grammi di tessuto.
- Il valore SAR più elevato registrato per questo modello di videofonino durante il test DASY4 per l'uso vicino all'orecchio è stato di 0,208 W/kg (10 g) e 1,55 W/kg (10 g) a contatto con il corpo.
- Tutte le informazioni relative al livello SAR sono a disposizione dei residenti nei paesi/regioni in cui è stato adottato il limite SAR consigliato dall'IEEE (Institute of Electrical and Electronics Engineers), pari a un valore medio di 1,6 W/kg per 1 g di tessuto.

MANUTENZIONE E CURA DEL PRODOTTO

> ATTENZIONE!

Usare solo batterie, caricabatterie e accessori approvati per essere utilizzati con questo modello di videofonino. L'utilizzo di prodotti di terzi non solo può risultare pericoloso, ma può anche rendere nulla la garanzia applicata al videofonino.

- Non smontare l'apparecchio. Se è necessaria una riparazione, rivolgersi presso un centro assistenza autorizzato LG.
- Tenere lontano da apparecchiature elettriche quali TV, radio e PC.
- Tenere lontano da fonti di calore quali termosifoni o cucine.
- Non far cadere l'apparecchio.
- Non sottoporre l'apparecchio a scosse, urti o vibrazioni.
- Spegner il videofonino nelle aree in cui è specificamente vietato. Ad esempio, non utilizzare l'apparecchio all'interno di ospedali in quanto potrebbe interferire con il funzionamento di apparecchiature mediche sensibili.
- Non afferrare il videofonino con le mani bagnate mentre è in carica. Ciò potrebbe provocare scosse elettriche o danneggiare seriamente l'apparecchio.
- Non ricaricare il videofonino vicino a materiali infiammabili, che potrebbero prendere fuoco a causa del calore sviluppato dal videofonino.
- Usare un panno asciutto per la pulizia esterna del videofonino (non usare solventi come benzene, acquaragia o alcol).
- Non caricare il videofonino quando si trova su superfici morbide.
- Il videofonino dovrebbe essere caricato in un'area ben ventilata.
- Non esporre l'apparecchio a fumo o polvere.
- Tenere lontano da carte di credito o supporti magnetici per evitarne la smagnetizzazione.
- Non toccare il display con oggetti appuntiti per evitare di danneggiare il videofonino.
- Non versare liquidi sul videofonino.
- Usare gli accessori con attenzione e delicatezza. Non toccare l'antenna se non strettamente necessario.

FUNZIONAMENTO OTTIMALE DEL VIDEOFONINO

DISPOSITIVI ELETTRONICI

Tutti i videofonini possono subire interferenze che influiscono sulle prestazioni.

- Non utilizzare il videofonino in prossimità di apparecchiature mediche senza autorizzazione. Evitare di posizionare il videofonino in corrispondenza di pacemaker, ad esempio nel taschino della giacca o della camicia.
- Il videofonino potrebbe interferire con alcuni tipi di protesi acustiche.
- Il videofonino potrebbe interferire con apparecchi televisivi, radio, computer, ecc.

SICUREZZA DURANTE LA GUIDA

Verificare le leggi e le normative che riguardano l'utilizzo dei telefoni cellulari quando si circola sulla rete stradale.

- Non utilizzare il videofonino durante la guida.
- Prestare la massima attenzione alla guida.
- Utilizzare il kit vivavoce, se disponibile.

- Se le condizioni di guida lo richiedono, accostare e parcheggiare prima di telefonare o rispondere a una chiamata.
- L'energia RF può influire sul sistema elettronico del veicolo, ad esempio sullo stereo o sulle apparecchiature di sicurezza.
- Se il veicolo è dotato di airbag, non collocarvi accanto oggetti come apparecchi wireless portatili o installati per evitare lesioni gravi causate dall'errato funzionamento dell'air bag.
- Durante l'ascolto della musica tramite il videofonino, assicurarsi che il volume sia ragionevolmente basso da permettere di capire quanto avviene intorno a sé. Ciò è particolarmente importante in prossimità di strade.

EVITA DI DANNEGGIARE IL TUO UDITO

L'udito potrebbe danneggiarsi se viene esposto a volumi eccessivi e prolungati nel tempo. Si consiglia pertanto di non accendere o spegnere il videofonino indossando gli auricolari e di tenere il volume di ascolto delle conversazioni e della musica a un livello ragionevole.

PARTI IN VETRO

Alcune parti del dispositivo mobile sono in vetro. Se il dispositivo viene lasciato cadere su una superficie rigida o viene sottoposto a un forte impatto, il vetro potrebbe rompersi. Se ciò accade, non toccare o tentare di rimuovere il vetro. Non utilizzare il dispositivo mobile finché il vetro non viene sostituito da un provider di servizi autorizzato.

AREE A RISCHIO DI ESPLOSIONE

Non utilizzare il videofonino in aree dove siano in atto operazioni di detonazione. Rispettare le restrizioni e osservare tutte le norme o i regolamenti al riguardo.

ATMOSFERE POTENZIALMENTE ESPLOSIVE

- Non utilizzare il videofonino in prossimità di stazioni di rifornimento di carburante.
- Non utilizzare l'apparecchio in prossimità di combustibili o prodotti chimici.
- Non trasportare né conservare sostanze esplosive, liquidi o gas infiammabili all'interno dell'autovettura in cui si trovano il videofonino e i relativi accessori.

A BORDO DI AEROMOBILI

L'uso di dispositivi portatili può causare delle interferenze al velivolo.

- Spegnerne il videofonino prima di imbarcarsi su qualsiasi aeromobile.
- Utilizzarlo a terra (prima o dopo il decollo) solo con il permesso dell'equipaggio.

BAMBINI

Conservare il videofonino in un posto sicuro, fuori dalla portata dei bambini. L'apparecchio è composto da parti smontabili di piccole dimensioni che, se ingerite, possono provocare soffocamento.

CHIAMATE DI EMERGENZA

Le chiamate di emergenza potrebbero non essere disponibili su tutte le reti cellulari. Pertanto, si sconsiglia di fare affidamento solo sul videofonino per eventuali chiamate di emergenza. Contattare il fornitore di servizi locale per conoscere la disponibilità dei servizi di emergenza nel proprio paese.

MANUTENZIONE E INFORMAZIONI SULLE BATTERIE

- Non è necessario scaricare completamente la batteria prima di ricaricarla. A differenza di altri sistemi a batteria, questo videofonino non presenta un effetto memoria in grado di compromettere le prestazioni della batteria.
 - Utilizzare solo batterie e caricabatterie LG, in quanto sono progettati per consentire una maggiore durata della batteria.
 - Non smontare nè cortocircuitare la batteria.
 - Tenere puliti i contatti metallici della batteria.
 - Sostituire la batteria quando le prestazioni non sono più accettabili. La batteria può essere ricaricata centinaia di volte prima che sia necessario sostituirla.
 - Se la batteria è rimasta inutilizzata per un lungo periodo, la ricarica potrebbe richiedere fino a 30 minuti prima di iniziare.
 - Non esporre il caricabatteria alla luce solare diretta e non utilizzarlo in ambienti particolarmente umidi, ad esempio nel bagno.
 - Evitare di lasciare la batteria in luoghi con temperature troppo basse o elevate per non comprometterne le prestazioni.
- L'uso di un tipo di batteria errato può comportare il rischio di esplosioni.
 - Attenersi alle istruzioni del produttore per lo smaltimento delle batterie usate. Riciclare se possibile. Non smaltire tra i rifiuti domestici.
 - Se è necessario sostituire la batteria, portare l'apparecchio al centro di assistenza o al rivenditore LG Electronics autorizzato di zona per ricevere aiuto.
 - Quando il videofonino è carico, scollegare sempre il caricabatterie dalla presa di corrente per evitare consumi energetici non necessari.

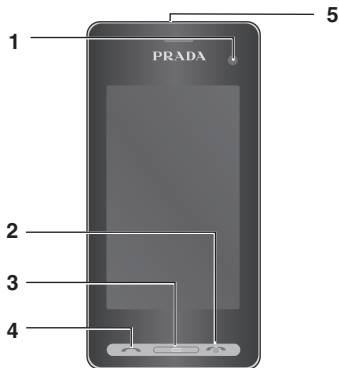

INTRODUZIONE AL TELEFONO

1. OBIETTIVO FOTOCAMERA INTERNO

2. TASTO FINE/ACCENSIONE

- Consente di terminare o rifiutare una chiamata.

Consente di accendere/spengere il telefono. Premere una volta per tornare alla schermata iniziale.

3. TASTI CANCELLA

4. TASTO CHIAMA

- Consente di comporre un numero di telefono e di rispondere alle chiamate in entrata.

Non collocare oggetti pesanti sul telefono e fare attenzione a non sedersi sul telefono se riposto in tasca, in quanto si potrebbero danneggiare il display LCD e la funzionalità dello schermo a sfioramento.

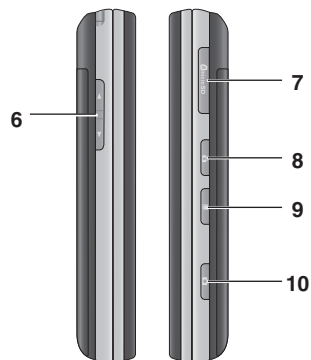

5. CONNETTORE CARICABATTERIE, CAVO, VIVAVOCE

Per collegare il cavo USB, attendere che il telefono si sia acceso e abbia eseguito la registrazione nella rete.

6. TASTI LATERALI

- Quando la schermata è in standby: volume del tono tasti.
- Durante una chiamata: volume dell'auricolare.

7. SEDE SCHEDA DI MEMORIA MICRO SD

8. TASTO DI BLOCCO O/SBLOCCO

9. TASTO MULTIFUNZIONE

10. FOTOCAMERA

INSERIMENTO DELLA USIM E DELLA BATTERIA

1. RIMUOVERE IL COPERCHIO DELLA BATTERIA

Tenere premuto il pulsante di rilascio della batteria nella parte superiore del telefono e sollevare il coperchio della batteria.



2. RIMUOVERE LA BATTERIA

Tenere l'estremità superiore della batteria e sollevarla dall'apposito alloggiamento.



Non utilizzare le unghie per rimuovere la batteria.

Non rimuovere la batteria quando il telefono è acceso, in quanto potrebbe danneggiarsi.

3. INSTALLARE LA SCHEDA USIM

Far scorrere la scheda USIM all'interno del relativo alloggiamento. Assicurarsi che i contatti metallici color oro presenti sulla scheda siano rivolti verso il basso. Per rimuovere la scheda USIM, premere leggermente e spingerla nella direzione opposta.



4. INSTALLARE LA BATTERIA

Inserire innanzitutto la parte superiore della batteria sul bordo superiore del relativo comparto. Assicurarsi che i contatti della batteria siano allineati ai terminali nel telefono. Premere l'estremità inferiore della batteria fino a farla scattare in posizione.



5. REINSERIRE IL COPERCHIO

Far scorrere il coperchio sulla batteria finché non scatta in posizione.

6. CARICARE IL TELEFONO

Far scorrere la copertura della presa del caricabatterie sul lato del dispositivo KF900. Inserire il caricabatterie e collegarlo a una presa di corrente. Caricare il dispositivo KF900 fino a quando non viene visualizzato un messaggio che informa che la carica è completata.



SCHEDA DI MEMORIA

INSTALLAZIONE DI UNA SCHEDA DI MEMORIA



È possibile espandere la memoria del telefono utilizzando una scheda di memoria esterna.

1. Rimuovere il coperchio della batteria come mostrato a pagina 12.
2. Inserire la scheda di memoria nell'alloggiamento situato nella parte superiore, fino a farla scattare in posizione. Assicurarsi che i contatti dorati siano rivolti verso il basso.



FORMATTAZIONE DELLA SCHEDA DI MEMORIA

La scheda di memoria potrebbe essere stata già formattata. In caso contrario, sarà necessario formattarla prima di iniziare a usarla.

1. Nella schermata iniziale, selezionare , quindi toccare  **Impostazioni** e scegliere **Telefono**.
2. Toccare Stato memoria, quindi scegliere **Memoria**.
3. Toccare **Formatta** e confermare la scelta.
4. Se è stata impostata una password, inserirla; la scheda verrà formattata e potrà essere utilizzata.

Per modificare la destinazione di memorizzazione predefinita, aprire Stato memoria dal menu Telefono e selezionare Memorizzazione primaria.

Se la scheda di memoria contiene già dei dati, questi verranno archiviati automaticamente nella relativa cartella; ad esempio, i video verranno archiviati nella cartella Video.

Quando il dispositivo KF900 non è in uso, viene visualizzata la schermata di standby, dalla quale è possibile accedere alle opzioni dei menu, effettuare una chiamata rapida, modificare il proprio profilo e altro ancora.

SUGGERIMENTI PER LO SCHERMO A SFIORAMENTO

La schermata iniziale rappresenta uno strumento utile per acquisire dimestichezza con lo schermo a sfioramento.

Per selezionare un elemento, toccare la relativa icona. Il dispositivo KF900 emette una leggera vibrazione quando riconosce che è stata toccata un'opzione.

Per scorrere un elenco, toccare l'ultima voce visibile e far scorrere il dito verso l'alto sullo schermo. L'elenco scorrerà verso l'alto, visualizzando altre voci.

- Non è necessario esercitare una pressione forte, in quanto lo schermo a sfioramento è abbastanza sensibile per rilevare un tocco leggero ma deciso.
- Toccare l'opzione desiderata con la punta del dito. Fare attenzione a non toccare i tasti circostanti.
- Quando la luce dello schermo si spegne, premere e tenere premuto il tasto di sblocco/blocco situato sul lato destro per ripristinare la schermata iniziale.

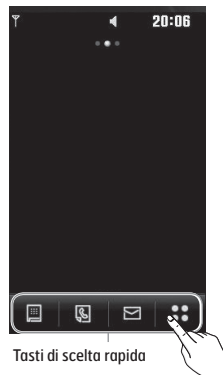

- Non coprire il telefono con custodie od oggetti simili in quanto lo schermo a sfioramento non funzionerebbe.







Tasti di scelta rapida

CHIAMATE

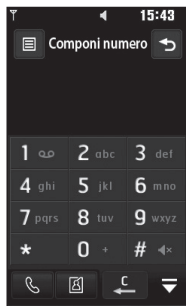
PER EFFETTUARE UNA CHIAMATA O UNA VIDEOCHIAMATA

1. Toccare  per aprire la tastiera.
2. Digitare il numero utilizzando la tastiera.
Per cancellare un numero, premere il tasto Cancella.
3. Toccare il tasto  per iniziare la chiamata.
4. Per terminare la chiamata, premere il tasto .



- : Consente di effettuare una chiamata vocale
- : Consente di effettuare una videochiamata
- : Consente di eliminare un numero o un carattere



- : Consente di uscire dalla tastiera di selezione

Per immettere il segno + che consente di effettuare una chiamata internazionale, tenere premuto  per due secondi.

Toccare il pulsante di blocco/sblocco per bloccare lo schermo a sfioramento, evitando in tal modo di effettuare chiamate inavvertitamente.

È possibile selezionare le opzioni Videochiamata, Invia messaggio, Salva numero o Cerca rubrica toccando .

PER MODIFICARE L'IMPOSTAZIONE DEL DISPLAY DELLA TASTIERA DI SELEZIONE

1. Toccare  per aprire la tastiera.
2. Toccare  quindi selezionare Impostazione schermata selezione per modificare il display della tastiera di selezione.
3. È possibile modificare lo stile, le dimensioni e il colore dei caratteri.



PER EFFETTUARE UNA CHIAMATA DAI CONTATTI

1. Nella schermata di standby, toccare  per aprire la rubrica o toccare **Rubrica** nella scheda **Comunicazione**.
2. È possibile scegliere tra **Aggiungi contatti**, **Cerca**, **Gruppi**, e **Impostazioni**.
3. Scegliere **Cerca**, toccare Nome e immettere le prime lettere del contatto che si desidera chiamare.
4. Nell'elenco filtrato, toccare il contatto che si desidera chiamare e selezionare il numero da usare nel caso siano stati salvati più numeri per lo stesso contatto.
5. Toccare **Chiamata**.

È possibile effettuare la ricerca dei contatti dalla schermata di chiamata. Toccare  e scegliere **Cerca rubrica**. Scorrere i contatti disponibili o immettere le prime cifre di un numero per filtrare l'elenco.

PER RISPONDERE E RIFIUTARE UNA CHIAMATA

Quando il telefono suona, premere il tasto  per rispondere alla chiamata.

Toccare  per disattivare l'audio della suoneria. Questa funzione è utile nel caso in cui ci si sia dimenticati di attivare il profilo Silenzioso in vista di una riunione. Premere il tasto  per rifiutare la chiamata in entrata.



Per regolare il volume di chiamata

Per regolare il volume durante una chiamata, utilizzare il pulsante su/giù sulla parte destra del telefono.





Selezione rapida

È possibile assegnare un numero di selezione rapida a un contatto chiamato di frequente.

1. Nella schermata iniziale, toccare  per aprire **Rubrica**.
2. Toccare **Selezione rapida**.
3. Segreteria e Videomail sono già impostate sul numero breve 1 e non è possibile modificarlo. Toccare un altro numero per assegnarlo a un contatto con selezione rapida.
4. La rubrica si apre. Selezionare il contatto a cui si desidera assegnare il numero, toccando due volte il numero di telefono corrispondente.

Per chiamare un numero di selezione rapida, toccare  dalla schermata di standby, quindi tenere premuto il numero assegnato finché il contatto non viene visualizzato sul display. La chiamata viene avviata automaticamente, senza bisogno di premere .

Per effettuare una seconda chiamata

1. Durante la chiamata iniziale, toccare  e selezionare il numero da chiamare.
2. Comporre il numero o cercare il contatto desiderato (per maggiori dettagli, consultare la sezione **Per effettuare una chiamata o una videochiamata** a pagina 21).
3. Premere  per effettuare la chiamata.
4. Entrambe le chiamate vengono visualizzate sulla schermata. La chiamata iniziale viene bloccata e l'interlocutore messo in attesa.
5. Per passare da una chiamata all'altra, toccare  e scegliere **Scambia chiamata** o premere il numero della chiamata in attesa.
6. Per terminare una o entrambe le chiamate, premere  e selezionare **Termining chiamata** seguito da **Tutte, In attesa** o **Attiva**.

È possibile combinare le chiamate selezionando  quindi **Unisci**. Verificare che il provider dei servizi di rete supporti le teleconferenze.



l'addebito viene calcolato per ogni chiamata effettuata.

Disattivazione del servizio DTMF

Il servizio DTMF (Dual Tone Multifrequency) consente di utilizzare comandi numerici per accedere ai menu dall'interno delle chiamate automatizzate. Per impostazione predefinita, la funzione DTMF è attivata. Per disattivarla durante una chiamata (ad esempio, per prendere nota di un numero), toccare  e selezionare DTMF disattivo.

Visualizzazione dei registri delle chiamate

Per scorrere un elenco di opzioni, toccare l'ultima voce visibile e far scorrere il dito verso l'alto sullo schermo. L'elenco scorrerà verso l'alto, visualizzando altre voci.



Toccare  e selezionare  **Comunicazione**, quindi toccare **Chiamate**. Scegliere di visualizzare:

- **Tutte**: Consente di visualizzare l'elenco completo di tutte le chiamate effettuate, ricevute e perse.
- **Effettuate**: Consente di visualizzare l'elenco di tutti i numeri chiamati.
- **Ricevute**: Consente di visualizzare l'elenco di tutti i numeri da cui sono state ricevute chiamate.
- **Perse**: Consente di visualizzare un elenco di tutte le chiamate perse.

Da qualsiasi registro chiamate, toccare  e selezionare Cancella tutto per eliminare tutte le voci registrate.

Toccare ogni registro delle chiamate per visualizzare data, ora e durata della chiamata.



Uso del trasferimento di chiamata

1. Toccare , selezionare  **Impostazioni** e scegliere **Impostazioni chiamate**.
2. Toccare **Trasferimento chiamate** e scegliere **Videochiamate e/o Chiamate voce**.
3. Scegliere se trasferire tutte le chiamate, se trasferirle quando la linea è occupata, quando non c'è risposta o quando non si è raggiungibili.
4. Inserire il numero a cui si desidera trasferire la chiamata.
5. Toccare **Richiesta** per attivare.

Il trasferimento delle chiamate comporta dei costi aggiuntivi. Per i dettagli, contattare il provider dei servizi di rete.

Per disattivare il trasferimento di chiamata, scegliere Disattiva tutto dal menu Trasferimento chiamate.

Uso del blocco chiamate

1. Toccare , selezionare  **Impostazioni** e scegliere **Impostazioni chiamate**.
2. Toccare **Blocco chiamate** e scegliere **Videochiamate** e/o **Chiamate voce**.
3. Scegliere una delle sei opzioni elencate di seguito:
 - Tutte in uscita**
 - Internazionali in uscita**
 - Internazionali in uscita eccetto proprio paese**
 - Tutte in entrata**
 - In entrata se all'estero**
4. Inserire la password di blocco chiamate. Verificare la disponibilità del servizio con l'operatore di rete.

Selezionare Numeri fissi (FDN) per attivare e compilare un elenco di numeri da chiamare dal proprio telefono. È necessario richiedere il codice PIN2 al proprio operatore. Dal telefono è possibile comporre solo i numeri inclusi nell'elenco dei numeri fissi.



Modifica delle impostazioni comuni di chiamata

1. Toccare , selezionare  **Impostazioni** e scegliere **Impostazioni chiamate**.
2. Toccare **Altre impostazioni** (potrebbe essere necessario scorrere in giù verso per visualizzare le opzioni). Questo menu consente di modificare le impostazioni per:
 - **Rifiuta chiamata:** Spostare l'interruttore per evidenziare l'elenco Rifiuta. Toccando la casella di testo, è possibile scegliere se rifiutare tutte le chiamate, quelle provenienti da contatti o gruppi specifici o quelle provenienti da numeri non registrati (ossia, non presenti tra i propri contatti). Toccare **Salva** per modificare le impostazioni.
 - **Invio mio numero:** Scegliere se si desidera che il proprio numero venga visualizzato quando si effettua una chiamata.
 - **Richiamata automatica:** Spostare l'interruttore a sinistra per **attivare** la funzione o a destra per **disattivarla**.
 - **Modalità risposta:** Scegliere se si desidera rispondere alle chiamate utilizzando il tasto Invio o un tasto qualsiasi.

- **Avviso durata:** Spostare l'interruttore a sinistra per attivare la funzione se si desidera che venga emesso un segnale acustico ogni minuto durante una chiamata.
- **Modo risposta BT:** Selezionare Vivavoce per rispondere a una chiamata utilizzando un auricolare Bluetooth o selezionare Telefono se si desidera premere un tasto sul telefono per rispondere a una chiamata.
- **Salva nuovo numero:** Selezionare **Si** per salvare un nuovo numero.

Per scorrere un elenco di opzioni, toccare l'ultima voce visibile e far scorrere il dito verso l'alto sullo schermo. L'elenco scorrerà verso l'alto, visualizzando altre voci.

Modifica delle impostazioni di videochiamata



1. Toccare , selezionare  **Impostazioni** e scegliere **Impost. videochiamata**.
2. Toccare **Videochiamata**.
3. Scegliere le impostazioni desiderate per la videochiamata. Se si desidera, selezionare l'opzione Usa immagine privata/Dimensioni immagine, scegliere un'immagine e/o se attivare la funzione Specchio.

CONTATTI

Ricerca di un contatto

È possibile effettuare la ricerca di un contatto in due modi:

Nella schermata di standby

1. Nella schermata di standby, toccare  per aprire la Rubrica. Per cancellare una cifra, premere il tasto Cancella .
2. Toccare **Chiama** o il tasto  per iniziare la chiamata.

È possibile effettuare la ricerca per gruppi selezionando l'opzione **Gruppi**. In questo modo, verrà visualizzato un elenco di tutti i gruppi disponibili.

Dal menu principale

1. Toccare , selezionare **Comunicazione**.
2. Toccare **Rubrica**.
3. Viene visualizzato un elenco dei contatti che corrispondono alle lettere immesse.

Per scorrere un elenco di opzioni, toccare l'ultima voce visibile e far scorrere il dito verso l'alto sullo schermo. L'elenco scorrerà verso l'alto, visualizzando altre voci.

Aggiunta di un nuovo contatto

1. Nella schermata di standby, toccare  e selezionare **Aggiungi contatto**.
2. Scegliere se salvare il contatto sul **Telefono** o nella **USIM**.
3. Immettere nome e cognome del nuovo contatto. Non è necessario immetterli entrambi; è sufficiente immettere l'uno o l'altro.
4. Immettere fino a cinque diversi numeri e assegnare una categoria ad ognuno. Scegliere tra **Cellulare, Casa, Ufficio, Cercapersone, Fax, VT e Generale**. Toccare **OK**.
5. Aggiungere un indirizzo e-mail.
6. Assegnare il contatto a un gruppo. Scegliere tra **Generale, Famiglia, Amici, Colleghi, Scuola** o **VIP**.
7. È, inoltre, possibile aggiungere **Suoneria, Compleanno, Anniversario, Homepage, Indirizzo, Nome azienda, Posizione, Ind. azienda e Appunti**.
8. Toccare **Salva** per salvare il contatto.

È possibile creare gruppi personalizzati per i contatti. Vedere Creazione di un gruppo a pagina 23.

Opzioni relative ai contatti



Durante la visualizzazione di un contatto è possibile effettuare diverse operazioni. Di seguito viene illustrato come accedere e utilizzare il menu delle opzioni:

1. Aprire il contatto che si desidera utilizzare. Vedere **Ricerca di un contatto** a pagina 22.
2. Da qui, è possibile effettuare direttamente una chiamata o inviare un messaggio.
3. Premere  per aprire il seguente elenco di opzioni:
 - **Video chiamata:** Consente di effettuare una videochiamata al contatto.
 - **Modifica:** Consente di modificare i dettagli di un contatto.
 - **Cancela:** Consente di eliminare il contatto. Toccare **Si** per confermare l'operazione.
 - **Copia su SIM/Sposta su SIM:** Consente di scegliere se si desidera spostare o copiare i dati nella scheda USIM o sul telefono (a seconda della posizione in cui è stato salvato originariamente il contatto).

- **Invia vCard:** Consente di inviare i dettagli di un contatto a un'altra persona in forma di biglietto da visita. Scegliere se si desidera inviare i dettagli come SMS, MMS, E-mail o tramite Bluetooth.

Invia messaggio - Consente di inviare un messaggio a un contatto. Se il contatto dispone di un indirizzo e-mail, selezionare se si desidera inviare un messaggio e-mail o SMS/MMS. Per ulteriori informazioni sulle modalità di invio dei messaggi, vedere a pagina 26.

Creazione di un gruppo

1. Nella schermata di standby, toccare  e selezionare **Gruppi**.
2. Toccare .
3. Selezionare **Aggiungi gruppo**.
4. Assegnare un nome al nuovo gruppo.
5. Toccare **Salva**.



Se si elimina un gruppo, i contatti assegnati a tale gruppo non andranno persi, ma resteranno memorizzati nella rubrica.

È possibile modificare un gruppo esistente evidenziandolo e toccando . È possibile aggiungere un membro al gruppo dai contatti disponibili, assegnare una suoneria a un gruppo, rinominare il gruppo o eliminarlo.

Modifica delle impostazioni relative ai contatti

È possibile personalizzare la Rubrica modificando le impostazioni relative ai contatti.

Per scorrere un elenco di opzioni, toccare l'ultima voce visibile e far scorrere il dito verso l'alto sullo schermo. L'elenco scorrerà verso l'alto, visualizzando altre voci.



1. Nella schermata di standby  toccare  e selezionare **Impostazioni**.

2. Questo menu consente di modificare le seguenti impostazioni:

- **Impostazioni rubrica:** Consente di scegliere se si desidera visualizzare i contatti salvati sul telefono e sulla scheda USIM, solo sul telefono o solo sulla USIM.
È, inoltre, possibile scegliere di visualizzare prima il nome o il cognome di un contatto.
- **Copia:** Consente di copiare i contatti dalla scheda USIM al telefono o viceversa. È possibile copiare un contatto alla volta o tutti i contatti contemporaneamente. Se si sceglie di copiare un contatto alla volta, è necessario selezionare ciascun contatto e copiarlo uno per volta.

- **Sposta:** Offre le stesse funzioni dell'opzione Copia, ma il contatto verrà salvato solo nella posizione in cui viene spostato; ad esempio, se si sposta un contatto dalla scheda USIM al telefono, questo verrà eliminato dalla memoria della USIM.
- **Invia tutti i contatti via Bluetooth:** Consente di inviare tutti i contatti della rubrica a un altro dispositivo utilizzando il Bluetooth. Se si seleziona questa opzione, verrà richiesto di attivare il Bluetooth.
- **Backup contatti:** Vedere Backup e ripristino dei dati memorizzati sul telefono.
- **Ripristina contatti:** Vedere Backup e ripristino dei dati memorizzati sul telefono.
- **Cancela rubrica:** Consente di eliminare tutti i contatti. Se si desidera confermare l'eliminazione di tutti i contatti dalla rubrica, toccare Sì.

Visualizzazione delle informazioni

1. Nella schermata di standby  toccare  e **Informazioni**.
2. Questo menu consente di visualizzare i **numeri di servizio**, il **I miei numeri**, le **Stato memoria** (lo spazio disponibile) e il **Vcard personale**.

Per aggiungere un biglietto da visita personale, selezionare Biglietto da visita personale e inserire tutti i dettagli necessari nel modo usuale. Per terminare l'operazione, toccare Salva.

MESSAGGI

Messaggi

Il dispositivo KF900 combina SMS, MMS ed e-mail in un menu intuitivo e facile da usare.

È possibile accedere al centro messaggi in due modi:

1. Toccare  dalla schermata di standby.
2. Toccare  dalla schermata di standby, selezionare  **Comunicazione** quindi **Messaggi**.

Invio di un messaggio

1. Toccare **Nuovo messaggio** nella scheda Comunicazione per aprire un messaggio vuoto oppure selezionare **Messaggio** nel menu Messaggi.
2. Da qui è possibile inviare un messaggio di testo o un messaggio multimediale. Per inviare un'e-mail, scegliere **Email** nella scheda Comunicazione.
3. Toccare **Inserisci** per aggiungere un'immagine, un video, un suono o un modello.

4. Toccare **To1** nella parte superiore della schermata per immettere il numero del destinatario o toccare l'icona di ricerca per aprire la Rubrica. Toccare **Invia**. Immettere il numero di telefono o toccare **Contatti** per aprire l'elenco dei contatti. È possibile aprire più contatti.

l'utente riceverà un addebito pari a un SMS di 160 caratteri per ogni persona a cui si manda un messaggio.

Se si aggiunge un file immagine, video o audio a un SMS, questo viene automaticamente convertito in un messaggio MMS e verranno applicate le tariffe corrispondenti.

Risposta rapida - Consente di inviare rapidamente una risposta al messaggio selezionato utilizzando un modello.

Inserimento di testo

È possibile inserire il testo in tre modi: modalità testo T9/modalità testo normale/ tastiera Qwerty.

Toccare una volta lo schermo per visualizzare la tastiera.





 Per attivare il testo intuitivo T9.

 È possibile scegliere la lingua di scrittura.

 Toccare per modificare la modalità tastiera in numeri, simboli e testo.

Utilizzare  per selezionare i diversi tipi di tastiera in ciascuna modalità di inserimento del testo (ad esempio, lettere maiuscole o minuscole).

Per immettere uno spazio, toccare . Per cancellare un carattere o rimuovere la frase, toccare Cancellà .

Per scrivere il messaggio, toccare le lettere desiderate e premere:

 per selezionare le lettere maiuscole

 per aggiungere uno spazio

Scrittura intuitiva T9

In modalità T9, verrà visualizzato . La modalità T9 utilizza un dizionario integrato per riconoscere le parole digitate in base alla sequenza di tasti toccati. Toccare semplicemente il tasto numerico associato alla lettera che si desidera inserire e il dizionario riconoscerà la parola che si intende utilizzare.

Ad esempio, premere 8, 3, 5, 3, 3, 6, 6, 6 per scrivere “telefono”.

Se la parola desiderata non viene visualizzata, toccare **Parola**. Se si tocca **Parola**, è possibile immettere la parola desiderata utilizzando la modalità Abc manuale; la parola o il nome verranno aggiunti al dizionario.

Abc manual

In modalità Abc, verrà visualizzato .

In modalità Abc è necessario toccare ripetutamente il tasto per immettere la lettera desiderata. Ad esempio, per scrivere “hello”, toccare 4 due volte, 3 due volte, 5 tre volte, di nuovo 5 tre volte, quindi 6 tre volte.

TASTIERA QWERTY

Inserimento di testo

La tastiera numerica del telefono cellulare consente di digitare caratteri alfanumerici (testo e numeri) per memorizzare nomi nella rubrica, scrivere messaggi o pianificare eventi nell'agenda. Sul telefono sono disponibili i seguenti metodi di inserimento del testo.

Alcuni campi potrebbero essere vincolati a una sola modalità di immissione testo (es. il numero di telefono nei campi della rubrica).

Per immettere un simbolo nel campo del testo, premere il tasto  e selezionare un simbolo, quindi premere **OK**.

Scorrere utilizzando i tasti di navigazione per visualizzare ulteriori simboli.

Per immettere uno spazio, premere .

Per eliminare un carattere, premere .

Modalità di immissione del testo tramite tastiera

Quando è necessario immettere del testo, ad esempio per scrivere un messaggio, la tastiera passa alla modalità ABC. Se si sta immettendo un numero, ad esempio per effettuare una chiamata, i tasti numerici della tastiera passano alla modalità numerica.

In modalità ABC è possibile immettere delle cifre premendo  seguito dal numero desiderato.

Invio di una e-mail usando il nuovo account

Per inviare o ricevere un'e-mail, è necessario impostare un account di posta elettronica (vedere quanto riportato di seguito).

1. Toccare  dalla schermata di standby, quindi selezionare **Messaggi**.
2. Scegliere **Crea nuovo messaggio - E-mail** per aprire un nuovo messaggio e-mail. Oppure è possibile entrare direttamente in questo menu selezionando **Nuova e-mail** nella scheda Comunicazione.
3. È possibile immettere l'indirizzo del destinatario e scrivere il messaggio. È anche possibile allegare file immagine, video, audio o altri tipi di file.
4. Immettere il messaggio utilizzando la tastiera.

5. Selezionare **Inserisci** e scegliere l'allegato da inserire: **Immagine, Video, Suono, CCN, Altro (Vcard contatto, Agenda, Appunti, Attività, Vcard personale, Documenti, Altri file)**.

Configurazione delle e-mail

È possibile essere sempre reperibili anche durante gli spostamenti utilizzando la funzione e-mail del dispositivo KF900. La configurazione di un account e-mail POP3 o IMAP4 è rapida e semplice.



Per scorrere un elenco di opzioni, toccare l'ultima voce visibile e far scorrere il dito verso l'alto sullo schermo. L'elenco scorrerà verso l'alto, visualizzando altre voci.

1. Toccare  dalla schermata di standby, quindi toccare **Messaggi**.
2. Selezionare **Impostazioni**.
3. Toccare **Casella postale**, quindi **Account e-mail**.
4. Toccare **Aggiungi account**.
5. A questo punto è possibile scegliere le modalità di funzionamento dell'account:
 - **Password:** Inserire la password dell'account.
 - **Username:** Inserire il nome utente per l'account.
 - **Server ricezione:** Inserire il tipo di server, POP3 o IMAP4.

- **Server ricezione:** Inserire l'indirizzo del server della posta in entrata.
- **Server invio:** Inserire l'indirizzo del server della posta in uscita.
- **Autenticazione SMTP:** Scegliere le impostazioni di protezione per il server di posta in uscita.
- **Nome account:** Una volta configurato, l'account verrà visualizzato nell'elenco degli account nella cartella E-mail.

Ricezione delle e-mail

È possibile effettuare il controllo automatico o manuale per verificare la presenza di nuovi messaggi e-mail nel proprio account. Per effettuare il controllo automatico, vedere **Modifica delle impostazioni e-mail** a pagina 30. Per effettuare il controllo manuale:

1. Toccare  quindi **Messaggi**.
2. Selezionare **Casella postale**.
3. Toccare l'account che si desidera utilizzare, quindi .
4. Scegliere **Ricevi o Sincronizzazione** e il dispositivo KF900 si collegherà all'account e-mail per recuperare i nuovi messaggi.

Modifica delle impostazioni e-mail

È possibile modificare le impostazioni e-mail in base alle preferenze dell'utente.

Per scorrere un elenco di opzioni, toccare l'ultima voce visibile e far scorrere il dito verso l'alto sullo schermo. L'elenco scorrerà verso l'alto, visualizzando altre voci.

1. Toccare  dalla schermata di standby, quindi toccare **Messaggi**.
 2. Selezionare **Impostazioni**.
 3. Selezionare **E-mail**, da cui è possibile personalizzare le seguenti impostazioni:
 - **E-mail account**: Consente di impostare l'account e-mail.
 - **Consenti E-mail di risposta**: Consente di scegliere se permettere l'invio di messaggi che notificano la conferma di lettura.
 - **Richiedi E-mail di risposta**: Consente di scegliere se richiedere messaggi che notificano la conferma di lettura.
 - **Intervallo ricezione**: Consente di scegliere la frequenza con cui il dispositivo KF900 controlla i nuovi messaggi e-mail.
 - **Dimensione max ricezione**: Consente di selezionare il numero di e-mail che devono essere contemporaneamente ricevute.
- **Includi messaggio in Inoltra & Rispondi**: Consente di scegliere se si desidera includere o meno il messaggio originale nella risposta.
 - **Includi allegato**: Consente di scegliere se si desidera includere l'allegato originale a qualsiasi risposta.
 - **Download au...:** Consente di recuperare automaticamente i messaggi quando ci si trova all'estero (roaming).
 - **Notifica nuova e-mail**: Consente di scegliere se si desidera ricevere un avviso all'arrivo di un nuovo messaggio e-mail.
 - **Firma**: Creare una firma e-mail e attivare questa funzione.
 - **Priorità**: Consente di scegliere il livello di priorità dei messaggi e-mail.

Cartelle dei messaggi

La struttura delle cartelle utilizzata per il dispositivo KF900 è auto-descrittiva.

- **Ricevuti:** Tutti i messaggi ricevuti vengono archiviati nella cartella che consente di visualizzare, eliminare il messaggio ed effettuare altre operazioni; per maggiori informazioni, vedere la sezione **Gestione dei messaggi** riportata di seguito. È possibile accedere a questo menu dalla **casella messaggi**.
- **Email:** Tutte le e-mail ricevute sul dispositivo KF900 vengono inserite nella casella postale.
- **Cartelle:** Consente di creare cartelle per archiviare i messaggi dell'utente.
- **Bozze:** Se non si riesce a terminare la composizione di un messaggio, è possibile salvare il messaggio parziale in questa cartella.
- **In uscita:** Tutti i messaggi inviati vengono inseriti in questa cartella.
- **Inviati :** I messaggi inviati vengono inseriti in questa cartella.

Gestione dei messaggi

È possibile utilizzare la cartella Ricevuti per la gestione dei messaggi.

Per scorrere un elenco di opzioni, toccare l'ultima voce visibile e far scorrere il dito verso l'alto sullo schermo. L'elenco scorrerà verso l'alto, visualizzando altre voci.

1. Toccare **Messaggi** quindi **Ricevuti**.

È possibile accedere a questo menu attraverso la casella Messaggi nella scheda Comunicazione.

2. Toccare , quindi scegliere:

- **Cancello:** Consente di eliminare i messaggi selezionati.
- **Modifica visualizzazione:** Consente di passare dalla visualizzazione classica a quella a conversazione e viceversa.
- **Nuovo messaggio:** Consente di aprire un nuovo messaggio o una nuova e-mail.
- **Sposta in Cartelle:** Consente di spostare il messaggio selezionato in Cartelle.
- **Filtro:** Consente di visualizzare i messaggi per tipo. Con questa funzione è possibile solamente separare i messaggi di testo dagli MMS.
- **Cancello tutto:** Consente di eliminare tutti i messaggi.

Se viene visualizzato il messaggio Spazio non disponibile per il messaggio USIM, è necessario eliminare alcuni messaggi dalla cartella Ricevuti.

Se viene visualizzato il messaggio Spazio per nuovi messaggi insufficiente, eliminare i messaggi o i file salvati per creare spazio.

Uso dei modelli

È possibile creare modelli per i messaggi SMS e MMS inviati più di frequente. Sul telefono sono già disponibili dei modelli, ma è possibile modificarli se si desidera.

1. Toccare **Messaggi** quindi scegliere **Modelli**.
2. Scegliere **Modelli di testo** o **Modelli MMS**. È possibile toccare  per aggiungere un nuovo modello, eliminarne uno oppure tutti.

Uso delle emoticon

Le emoticon consentono di rendere più vivaci i propri messaggi. Sul telefono sono già disponibili le emoticon usate più di frequente.

1. Toccare **Messaggi** quindi scegliere **Emoticon**.
2. Toccare  per aggiungere una nuova emoticon, eliminarne una oppure tutte.

Modifica delle impostazioni per gli SMS

Le impostazioni per i messaggi del dispositivo KF900 sono predefinite e consentono l'invio immediato dei messaggi. Queste impostazioni possono essere modificate in base alle preferenze dell'utente.

Per scorrere un elenco di opzioni, toccare l'ultima voce visibile e far scorrere il dito verso l'alto sullo schermo. L'elenco scorrerà verso l'alto, visualizzando altre voci.

Toccare **Messaggi**, quindi scegliere **Impostazioni** e **SMS**. È possibile modificare:

- **Centro SMS:** Consente di immettere i dettagli relativi al centro messaggi.
- **Rapporto consegna:** Spostare l'interruttore sulla sinistra per ricevere conferma dell'invio dei messaggi.
- **Periodo validità:** Consente di scegliere il periodo di tempo in cui i messaggi verranno memorizzati nel centro messaggi.
- **Tipo messaggio:** Converte il messaggio di testo in **Testo**, **Audio**, **Fax**, **X.400**, **Email**.
- **Decodifica caratteri:** Consente di scegliere la modalità di decodifica dei caratteri. Questa impostazione ha effetti sulle dimensioni del messaggio e, di conseguenza, sulle tariffe applicate.
- **Invia testo lungo:** Consente di scegliere se inviare un messaggio come SMS multiplo o come MMS.

Modifica delle impostazioni per gli MMS

Le impostazioni per i messaggi del dispositivo KF900 sono predefinite e consentono l'invio immediato dei messaggi. Queste impostazioni possono essere modificate in base alle preferenze dell'utente.

Toccare **Messaggi** quindi scegliere **Impostazioni messaggi e Messaggi multimediali**. È possibile modificare:

- **Modalità ricezione:** Consente di scegliere **Rete locale** o **In roaming**. Se si sceglie **Manuale**, si riceveranno solo le notifiche degli MMS ed è possibile decidere successivamente se scaricarli completamente.
- **Rapporto consegna:** Consente di scegliere se permettere e/o richiedere un rapporto di consegna.
- **Rapporto lettura:** Consente di scegliere se permettere e/o inviare un rapporto di lettura.
- **Priorità:** Consente di scegliere il livello di priorità degli MMS.
- **Periodo validità:** Consente di scegliere il periodo di tempo in cui il messaggio verrà memorizzato nel centro messaggi.
- **Durata pagina:** Consente di scegliere la durata di visualizzazione delle diapositive sullo schermo.
- **Modalità creazione:** Consente di scegliere la modalità del messaggio.

- **Tempi di consegna:** Consente di impostare un intervallo di attesa prima dell'invio del messaggio.
- **Centro MMS:** Immettere i dettagli relativi al centro messaggi.

Modifica delle altre impostazioni

Toccare **Messaggi**, scegliere **Impostazioni** quindi:

- **Segreteria:** Toccare  per aggiungere un nuovo servizio di segreteria. Contattare l'operatore di rete per ulteriori informazioni sul servizio offerto.
- **Messaggi push:** Consente di scegliere se permettere o bloccare la ricezione di messaggi di servizio. È possibile inoltre impostare la protezione dei messaggi mediante la creazione di elenchi dei destinatari affidabili e non affidabili.
- **Messaggi CB:** Consente di scegliere lo stato di ricezione, la lingua e altre impostazioni.

FOTOCAMERA





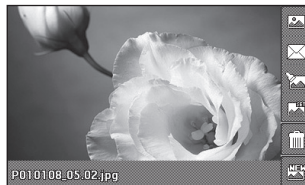

Per scattare una foto

1. Premere il tasto  sulla parte destra del telefono.
2. Sul display, verrà visualizzato il mirino della fotocamera.
3. Tenendo il telefono in posizione orizzontale, puntare l'obiettivo verso l'oggetto da ritrarre.
4. Premere leggermente il pulsante di acquisizione; al centro del mirino verrà visualizzato un riquadro di messa a fuoco.
5. Posizionare il telefono in modo da poter vedere l'oggetto della foto nel riquadro di messa a fuoco.
6. Quando il riquadro di messa a fuoco diventa verde e viene emesso un suono, la fotocamera ha messo a fuoco l'oggetto.
7. Premere completamente il pulsante di acquisizione.

Dopo aver scattato la foto

La foto acquisita verrà visualizzata sul display. Il nome dell'immagine viene visualizzato nella parte inferiore del display insieme a cinque icone sul lato destro.



-  Per accedere direttamente alla galleria delle immagini.
-  Per inviare la foto come messaggio, e-mail o tramite Bluetooth.
-  Per modificare l'immagine attraverso diversi strumenti.
-  Per impostare la foto scattata come sfondo.
-  Per eliminare la foto appena scattata e confermare toccando **Sì**. Il mirino viene visualizzato di nuovo.
-  Per scattare subito un'altra foto. La foto corrente verrà salvata.

Introduzione al mirino

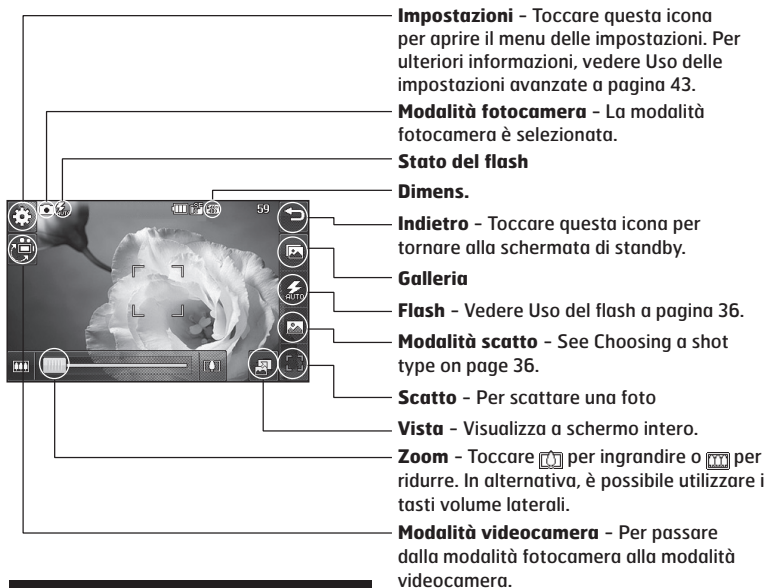

Le opzioni relative alle scelte rapide scompaiono automaticamente dopo pochi secondi. È sufficiente toccare la parte centrale del mirino una volta. Per visualizzare nuovamente le opzioni, toccare il display.

Uso del flash

Il flash è in automatico per impostazione predefinita, ma sono disponibili altre opzioni.

1. Selezionare  nell'angolo destro del mirino per accedere al sottomenu del flash.
2. È possibile selezionare tre opzioni:
 - **Automatico:** La fotocamera seleziona la luminosità necessaria per scattare una foto di qualità, utilizzando il flash se necessario.
 - **Sempre acceso:** Il flash rimane sempre acceso.
 - **Sempre spento:** La fotocamera non lampeggia mai. Questa opzione è utile se si desidera limitare il consumo della batteria.
 - **Durante lo scatto:** La fotocamera lampeggia mentre si scatta una foto.
3. Toccare l'opzione che si desidera utilizzare.
4. Dopo aver effettuato la selezione, il menu del flash si chiude automaticamente ed è possibile scattare la foto.
5. L'icona di stato del flash nel mirino cambia in base alla modalità selezionata per il flash.

Scelta di un tipo di scatto

1. Toccare  per aprire i tipi di scatto disponibili.
2. È possibile scegliere tra tre opzioni:
 - **Scatto normale:** Si tratta del tipo di scatto predefinito; la foto verrà scattata nel modo normale, come riportato nella sezione che spiega come scattare una foto.
 - **Sequenza scatti:** Questa opzione consente di effettuare nove scatti automaticamente in rapida successione.
 - **Panorama:** Questo tipo di scatto consente di scattare una foto a un gruppo numeroso di persone o per l'acquisizione di una vista panoramica.

Utilizzo del multiscatto

1. Toccare  per aprire i tipi di scatto disponibili, selezionare **Multiscatto** e il numero di scatti da eseguire.
2. Posizionare l'oggetto da ritrarre al centro del mirino e premere il pulsante di acquisizione nel modo abituale.
3. È possibile salvare uno degli scatti. Selezionare lo scatto desiderato toccando la miniatura una volta per visualizzarla, quindi toccare Salva per salvarla.

Scatto di una foto panoramica



Le foto panoramiche consentono di riprodurre la realtà come si presenta. La fotocamera consente di scattare tre foto, tutte allineate e combinarle in un'immagine grandangolare.

1. Toccare  per accedere ai tipi scatto disponibili e selezionare **Foto panoramica**.
2. Scattare la prima foto nel modo abituale. Nel mirino viene visualizzata una riproduzione del lato destro dell'immagine.
3. Quando si scatta la seconda e la terza foto, allineare la riproduzione dell'immagine precedente con l'immagine visualizzata nel mirino.
4. Nella galleria fotografica, le foto verranno salvate come immagini panoramiche.

A causa delle dimensioni dell'immagine, la visualizzazione della foto panoramica sarà leggermente distorta nella vista Galleria. Per visualizzarla correttamente, toccarla due volte.

Regolazione dell'esposizione

L'esposizione definisce la differenza tra le aree chiare e quelle scure di un'immagine. Un'immagine a basso contrasto apparirà offuscata, mentre un'immagine ad elevato contrasto apparirà più nitida.

1. Toccare **Esposizione**.
2. Scorrere l'indicatore di contrasto lungo la barra verso  se si desidera ottenere un'immagine velata, con un'esposizione minore oppure verso  se si desidera ottenere un'immagine nitida, caratterizzata da un'esposizione maggiore.

Uso delle impostazioni rapide

Dal mirino, toccare  per aprire tutte le opzioni relative alle impostazioni avanzate.

Impostazioni anteprima

- **Esposizione:** Il valore dell'esposizione si riferisce alla quantità di luce per una data esposizione. Quando il soggetto principale risulta più scuro dello sfondo, è necessario aumentare il valore dell'esposizione. Se il soggetto risulta molto più chiaro dello sfondo, è necessario diminuire il valore dell'esposizione.
- **Dimensione:** Consente di modificare le dimensioni della foto per salvare spazio nella memoria o di ripristinare le dimensioni corrette di un'immagine predefinita da allegare a un contatto. Vedere Modifica delle dimensioni di un'immagine a pagina 39.
- **Effetti:** Consente di scegliere un tono di colore da applicare alla foto che si sta scattando. Scelta di un effetto colore a pagina 40.
- **Bilanciamento:** Consente di scegliere fra Automatico, Incandescente, Soleggiato, Fluorescente o Nuvoloso.
- **Macro:** Selezionare per scattare dei primi piani.
- **Autoscatto:** L'autoscatto consente di impostare un ritardo dopo la pressione del pulsante di acquisizione. Scegliere tra **3 secondi**, **5 secondi** o **10 secondi**. Questa opzione è particolarmente utile per le foto di gruppo in cui si vuole essere presenti.
- **ISO:** L'opzione ISO consente di determinare la sensibilità del sensore di luce della telecamera. La sensibilità della fotocamera è direttamente proporzionale al valore selezionato per ISO. Questa opzione è utile in condizioni di scarsa luminosità quando non è possibile utilizzare il flash. I valori disponibili per ISO sono Automatico, ISO 100, ISO 200, ISO 400 o ISO 800.
- **Qualità:** Consente di scegliere tre opzioni: Ottima, Buona e Normale. Maggiore è la qualità dell'immagine, più nitida sarà la foto; tuttavia, anche le dimensioni del file saranno maggiori, di conseguenza il numero di foto archiviabili nella memoria sarà minore.
- **Fotocamera interna/esterna:** Per gli autoritratti, consente di attivare la fotocamera interna del dispositivo LG KF900.

altre impostazioni

- **Memoria:** Consente di scegliere se salvare le foto nella memoria del telefono o nella memoria esterna.
- **Stabilizzazione immagine:** Consente di scattare una foto senza rendere instabile o scuotere la fotocamera.
- **Messa a fuoco:** Scegliere On o Off.
- **Tono scatto:** Sono selezionabili tre diversi segnali acustici per lo scatto.
- **Schermo a griglia:** Consente di scegliere una funzione tra No, Croce semplice o Trisezione.
- **Ripristina impostazioni:** Consente di ripristinare tutte le impostazioni della fotocamera.

Quando si esce dalla fotocamera, tutte le impostazioni tornano sui valori predefiniti, tranne quelle relative alle dimensioni e alla qualità dell'immagine. Le altre impostazioni non predefinite devono essere ripristinate, ad esempio il tono colore e ISO. Prima di scattare la foto successiva, verificare le impostazioni.

Il menu delle impostazioni si trova sopra il mirino; pertanto, quando si modificano i valori relativi al colore o alla qualità dell'immagine, è possibile visualizzare in anteprima le modifiche dietro il menu delle impostazioni.

Modifica delle dimensioni di un'immagine

A un numero maggiore di pixel corrisponde un file di dimensioni maggiori e, di conseguenza, una porzione maggiore di memoria occupata. Se si desidera archiviare nel telefono più foto, è possibile modificare il numero di pixel per ridurre le dimensioni del file.

1. Dal mirino, toccare  nell'angolo superiore sinistro.
2. Selezionare **Dimensione** dal menu Anteprima.
3. Per il valore dei pixel, è possibile scegliere tra sei opzioni numeriche (**5M: 2592x1944, 3M: 2048x1536, 2M: 1600x1200, 1M: 1280x960, 640x480, 320x240**) o scegliere un'impostazione predefinita.



Scelta di un effetto colore

1. Dal mirino, toccare  nell'angolo superiore sinistro.
2. Selezionare **Effetto colore** dal menu Anteprima.
3. Sono disponibili cinque opzioni di tono colore: **No**, **Bianco e nero**, **Negativo** o **Seppia**.
4. Una volta effettuata la selezione del tono colore, il menu viene chiuso riselezionando l'icona e consentendo lo scatto della foto.

Dopo aver scattato una foto a colori, è possibile modificarla in bianco e nero o seppia, ma non è possibile effettuare l'operazione inversa.

VIDEOCAMERA





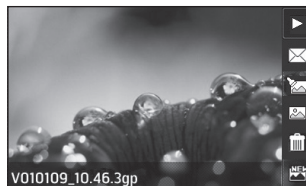

Ripresa rapida di un video

1. Toccare **Videocamera** nella scheda Giochi.
2. Sul display verrà visualizzato il mirino della videocamera.
3. Tenendo il telefono in posizione orizzontale, puntare l'obiettivo verso l'oggetto del video.
4. Premere una volta il pulsante di acquisizione per avviare la registrazione.
5. Nella parte superiore del mirino, viene visualizzato **REC**, mentre nella parte inferiore viene visualizzato un timer che mostra la durata del video.
6. Per interrompere il video, toccare , per riprenderlo, selezionare .
7. Toccare  sul display o premere il pulsante di acquisizione un seconda volta per terminare la registrazione.

Dopo aver ripreso il video

Sul display viene visualizzata un'immagine statica che rappresenta il video acquisito. Il nome del video viene visualizzato nella parte inferiore del display insieme a cinque icone sul lato destro.



-  Per riprodurre il video.
-  Toccare questa icona per inviare il video come messaggio e-mail o tramite Bluetooth. Vedere Invio di un messaggio a pagina 26 o **Invio e ricezione di file mediante Bluetooth** a pagina 72.
-  Toccare questa icona per modificare un file video.
-  Per visualizzare una galleria delle immagini e dei video salvati.
-  Per eliminare il video appena ripreso e confermare toccando **Sì**. Il mirino viene visualizzato di nuovo.
-  Per riprendere immediatamente un altro video. Il video corrente verrà salvato.

Introduzione al mirino



Impostazioni - Toccare questa icona per aprire il menu delle impostazioni. Per ulteriori dettagli vedere **Regolazione dell'esposizione** a pagina 43.

Modalità video - La modalità video è selezionata.

Indietro - Toccare questa icona per tornare alla schermata di standby.

Galleria

Luminosità - Vedere Regolazione dell'esposizione a pagina 43.

Velocità di registrazione

Interrompi registrazione

Avvio registrazione

Saving to handset memory/external memory



Zoom - Toccare  per ingrandire o  per ridurre. In alternativa, è possibile utilizzare i tasti volume laterali.

Modalità fotocamera - Per passare dalla modalità videocamera alla modalità fotocamera.

Le opzioni relative alle scelte rapide scompaiono automaticamente dopo pochi secondi. È sufficiente toccare la parte centrale del mirino una volta. Per visualizzare nuovamente le opzioni, toccare il display.

Regolazione dell'esposizione

L'esposizione definisce la differenza tra le aree chiare e quelle scure di un'immagine. Un'immagine a basso contrasto apparirà offuscata, mentre un'immagine ad elevato contrasto apparirà più nitida.

1. Toccare .
2. Scorrere l'indicatore dell'esposizione lungo la barra, verso  se si desidera ottenere un'immagine più velata, con un'esposizione minore oppure verso  se si desidera ottenere un'immagine più nitida, caratterizzata da un maggiore contrasto.

Uso delle impostazioni rapide

Dal mirino, toccare **Impostazioni** per aprire tutte le opzioni relative alle impostazioni avanzate.

Impostazioni anteprima

- **Dimensione:** Consente di modificare le dimensioni del video da salvare nella memoria. Vedere **Modifica delle dimensioni di un video** a pagina 44.
- **Effetti:** Consente di scegliere un tono di colore da applicare al video che si sta riprendendo. Vedere **Scelta di un tono colore** a pagina 44.
- **Bilanciamento:** Il bilanciamento del bianco garantisce una resa realistica del bianco nei video. Affinché la fotocamera regoli correttamente il bilanciamento

del bianco, potrebbe essere necessario determinare le condizioni di luminosità. È possibile scegliere **Automatico**, **Incandescente**, **Soleggiato**, **Fluorescente** o **Nuvoloso**.

- **Qualità:** Consente di scegliere fra tre opzioni: **Ottima**, **Buona** e **Normale**. Maggiore è la qualità dell'immagine, più nitido sarà il video; tuttavia, anche le dimensioni del file saranno maggiori, e di conseguenza il numero di video archiviabili nella memoria sarà minore.
- **Durata:** Consente di impostare un limite di durata per il video. Scegliere **Nessun limite** o **MMS** se si desidera limitare le dimensioni del video in modo da inviarlo come messaggio MMS.

Se si sceglie la durata di un MMS, provare a selezionare una qualità immagine inferiore in modo da potere riprendere un video più lungo.

- **Fotocamera interna:** Consente di attivare la fotocamera interna del dispositivo LG KF900 per riprendere un video di se stessi.

altre impostazioni

- **Memoria:** Consente di scegliere se salvare i video nella memoria del telefono o nella memoria esterna.
- **Vudio:** Scegliere Mute se si desidera registrare un video senza audio.
- **Reset impostazioni:** Consente di ripristinare tutte le impostazioni della videocamera.

Modifica delle dimensioni di un video

A un numero maggiore di pixel corrisponde un file di dimensioni maggiori e, di conseguenza, una porzione maggiore di memoria occupata. Se si desidera archiviare nel telefono più video, è possibile modificare il numero di pixel per ridurre le dimensioni del file.

1. Dal mirino, toccare **Impostazioni** nell'angolo superiore sinistro.
2. Selezionare **Dimensione** dal menu Anteprema.
3. Sono disponibili cinque opzioni per assegnare un valore ai pixel:
720x480, 640x480 - Schermo panoramico e alta qualità.
400x420(W) - Schermo panoramico, ma con risoluzione minore.
640x480 - VGA formato standard.
320x240 - Dimensioni immagine minori, quindi file di dimensioni minori. Ideale per salvare spazio nella memoria.

176x144 - Dimensioni immagine minime, quindi file di dimensioni minime.

4. Selezionare l'opzione che si desidera utilizzare.

Per il software di conversione del formato video, vedere il CD fornito in dotazione insieme al dispositivo KF900.

Scelta di un tono colore



1. Dal mirino, toccare  nell'angolo superiore sinistro.
2. Selezionare **Effetto colore** dal menu Impostazioni.
3. Sono disponibili cinque opzioni di tono colore: **No, Bianco e nero, Negativo, Seppia**.
4. Toccare il tono colore che si desidera utilizzare.

Dopo aver ripreso un video a colori, è possibile modificarlo in bianco e nero o seppia, ma non è possibile effettuare l'operazione inversa.

È possibile modificare le dimensioni e la qualità dell'immagine, la durata, l'audio, il bilanciamento del bianco, il tono di colore e la memoria toccando Impostazioni nello stesso modo utilizzato per la fotocamera principale.

FOTO E VIDEO

Visualizzazione di foto e video

1. Toccare  sulla schermata di anteprima della fotocamera.
2. La galleria verrà visualizzata sul display.
3. Per aprire una foto o un video completamente, toccarlo due volte.
4. La riproduzione dei video inizia automaticamente. Per interrompere la riproduzione, toccare lo schermo per visualizzare le opzioni e selezionare .

Premere a sinistra o destra per visualizzare altre foto o video.

Per eliminare una foto o un video, aprirli e selezionare . Toccare Sì per confermare.

Uso dello zoom durante la visualizzazione di foto





Muovere diagonalmente le dita sull'immagine per zoom in e zoom out.

Regolazione del volume durante la visualizzazione di un video

Per regolare il volume dell'audio di un video durante la riproduzione, scorrere il contrassegno lungo la barra del volume sul lato sinistro del display.

Visualizzazione delle foto sotto forma di presentazione

La modalità Presentazione consente di visualizzare contemporaneamente tutte le foto contenute nella galleria come una presentazione di diapositive. Questa opzione non è applicabile ai video.

1. Toccare due volte la foto con cui si desidera iniziare la presentazione per aprirla.
2. Selezionare .
3. La presentazione ha inizio. Sono disponibili diverse opzioni di presentazione:
 -  Per riprendere la riproduzione.
 -  Per interrompere la presentazione su una determinata foto.
 -  Ordine casuale attivato/disattivato
 -  Per aumentare o diminuire la velocità della presentazione.

Impostazione di una foto come sfondo

1. Toccare due volte la foto che si desidera impostare come sfondo per aprirla.
2. Toccare .
3. Il display passa alla modalità Ritratto. È possibile modificare le dimensioni di un'immagine.
4. Quando si desidera salvare le impostazioni dell'immagine, toccare **Impost.**

Modifica delle foto

È possibile sbizzarrirsi con le foto scattate: modificarle, aggiungere particolari o renderle più vivaci.





1. Aprire la foto che si desidera modificare e toccare il display per  visualizzare le opzioni.

2. Toccare le icone per apportare modifiche alla foto:

 **Ritagliare** la foto. Scegliere un'area di ritaglio quadrata o circolare e spostare il dito lungo il display per selezionare l'area.

 Consente di tracciare a mano libera un disegno sulla foto. Selezionare lo spessore della linea dalle quattro opzioni disponibili e il colore che si desidera utilizzare.

 Consente di scrivere sulla foto. Vedere **Aggiunta di testo a una foto** a pagina 47.

 Consente di decorare la foto con timbri. Scegliere uno dei timbri disponibili e toccare la foto nel punto in cui si desidera inserirli.

 Consente di modificare il colore di un timbro, linea o testo. Selezionare il colore prima di apportare modifiche alla foto.

 Per tornare alla galleria.

 Salvare le modifiche apportate alla foto. È possibile salvare le modifiche selezionando **File originale** o **Nuovo file**. Se si seleziona **Nuovo file**, assegnare un nome al file.

 Consente di annullare l'ultima modifica apportata alla foto mediante effetti o altro.

 Consente di aggiungere un effetto alla foto attraverso diversi strumenti.

■ Per visualizzare ulteriori effetti, tra cui **Ruota**. Sono disponibili altre opzioni di modifica avanzate. Vedere **Morphing di una foto**, **Aggiunta di un accento colore** e **Scambio di colori in una foto** a pagina 48.

🔗 Vedere **Aggiunta di un effetto a una foto** a pagina 47.

Aggiunta di testo a una foto

1. Nella schermata di modifica, toccare **T**.
2. Selezionare **Firma** per aggiungere testo senza cornice o scegliere una vignetta, quindi toccare **OK**.
3. Immettere il testo usando la tastiera e toccare **OK**.
4. Spostare la vignetta toccandola e facendola scorrere nella posizione desiderata.

Aggiunta di un effetto a una foto

1. Nella schermata di modifica, toccare .
2. Scegliere una delle diciotto opzioni da applicare alla foto. Selezionare l'icona **OK** per applicare le modifiche o scegliere  per annullare.
 - **Ritocco volto**: Consente di rilevare automaticamente un volto nell'immagine e di renderlo luminoso.
 - **Effetto tunnel**: Consente di modificare l'effetto in modo tale da far apparire l'immagine come se fosse stata scattata in un tunnel.
 - **Negativo a colori**: Effetto negativo a colori.
 - **Bianco e nero**: Effetto colore bianco e nero.
 - **Seppia**: Effetto seppia.
 - **Sfuoca**: Consente di applicare un effetto sfocato.
 - **Nitidezza**: Spostare il contrassegno lungo la barra per rendere la foto più nitida.
 - **Effetto mosaico**: Toccare per applicare un effetto mosaico alla foto.
 - **Pittura a olio**: Effetto pittura a olio.
 - **Effetto disegno**: Consente di applicare un effetto per far sembrare l'immagine uno schizzo.
 - **Rilievo**: Effetto in rilievo.
 - **Solarizzo**: Consente di modificare l'effetto dell'esposizione alla luce.

- **Brillante:** Consente di ottenere un effetto di chiarezza e brillantezza.
 - **Chiaro di luna:** Consente di modificare la luce per rendere un effetto simile al chiaro di luna.
 - **Anticato:** Consente di applicare un effetto anticato.
 - **Bagliore:** Effetto fascio luminoso.
 - **Cartone animato:** Effetto cartone animato.
 - **Acquerello:** Consente di impostare la pittura ad acquerello..
3. Per annullare un effetto, è sufficiente toccare **Annulla**.

È possibile aggiungere alla foto uno o più effetti.

48

Ridimensionamento di una foto

1. Nella schermata di modifica, toccare .
2. Scegliere **Ridimensionamento**.
3. Toccare il valore desiderato per modificare le dimensioni della foto.

Morphing di una foto

Il morphing di una foto consente di modificare le espressioni facciali degli amici o di applicare alla foto effetti artistici.

1. Nella schermata di modifica, toccare .
2. Scegliere **Morphing**: sulla foto, verranno visualizzate quattro croci.
3. Spostare le croci intorno alla foto in modo da posizionarle sull'area alla quale si desidera applicare il morphing. Ad esempio, se l'area interessata è un volto, posizionare una croce sull'angolo esterno di ogni occhio e una su entrambi i lati delle labbra.
4. Selezionare un volto che rappresenti il tipo di morphing che si desidera applicare alla foto.
5. Selezionare **Salva** per salvare le modifiche apportate.

Aggiunta di un accento colore a una foto

1. Nella schermata di modifica, toccare .
2. Scegliere **Accento colore**.
3. Selezionare una parte della foto. Una linea tratteggiata viene visualizzata intorno alle parti dello stesso colore o di colore simile contenute all'interno dell'area.
Ad esempio, i capelli dell'oggetto ritratto o il colore del maglione che indossa.
4. Toccare **OK**.
5. Tutti i colori verranno rimossi dalla foto, tranne la sezione destinata all'applicazione dell'accento di colore.
6. Modificare l'intensità dell'accento scorrendo il contrassegno verso l'alto o verso il basso nell'apposita barra.
7. Selezionare **Salva** per salvare le modifiche apportate.

Scambio di colori in una foto

1. Nella schermata di modifica, toccare .
2. Scegliere **Scambio colore**.
3. Selezionare una parte della foto. Una linea tratteggiata viene visualizzata intorno alle parti dello stesso colore o di colore simile contenute all'interno dell'area.
Ad esempio, i capelli o il maglione di una persona.
4. Toccare  e selezionare un colore.
5. Premere **OK**.
6. La parte di foto selezionata per l'applicazione dell'accento di colore diventerà del colore selezionato.
7. Selezionare **Salva** per salvare le modifiche apportate.

Per guardare i video sulla TV

Collegare il dispositivo KF900 alla TV usando il cavo di uscita TV. Aprire il video che si desidera guardare, premere **||** e selezionare .

Il cavo di uscita TV deve essere acquistato separatamente.





Tutti i formati tranne 320x240 e 176x144 sono compatibili con gli schermi TV.

Modifica dei video

Le funzioni di modifica sono disponibili per tutti i tipi di video, eccetto 640X384 e 640x480.

Se si ha intenzione di modificare un video, non riprendere il video nei formati sopra citati.

Per tagliare la lunghezza del video

1. Aprire il video che si desidera modificare, selezionare **||** e toccare il display per visualizzare le opzioni.
2. Selezionare  e scegliere **Ritaglia**.
3. Toccare  e contrassegnare i punti di inizio e di fine mediante .
4. Toccare **Anteprima** per verificare le modifiche apportate.
5. Toccare **Salva** o, in alternativa, toccare  per tornare alla galleria e ignorare le modifiche.

Unione di due video

1. Aprire il video che si desidera modificare, selezionare **||** e toccare il display per visualizzare le opzioni.
2. Selezionare  e scegliere **Unisci video**.
3. La cartella Video si apre. Scegliere il video che si desidera unire e toccare **Scegli**.
4. Toccare e scorrere la foto per unirli all'inizio o alla fine del video.
5. Toccare **Effetto** per scegliere la modalità di unione dei video: **Nessuno**, **Fade out**, **Zoom pan**, **Oval**, **Scoper**, **Nasc.**, **Tav. di contr.**, **Dissolv.**, **Diviso** o **Forma diamante**.
6. Premere **Salva**, quindi **Sì** per salvare il nuovo video. È possibile salvare le modifiche sovrascrivendo il file originale o creando un nuovo file.
7. Ripetere i passaggi sopra descritti per unire altri video.

Unione di foto a un video

1. Aprire il video che si desidera modificare, selezionare **||** e toccare il display per visualizzare le opzioni.
2. Selezionare  e scegliere **Unione immagine**.
3. La cartella Immagini si apre. Scegliere la foto che si desidera unire al video e toccare **Seleziona**.
4. Toccare e scorrere la foto per unirla all'inizio o alla fine del video.
5. Toccare **Effetto** per scegliere la modalità di unione dei video e delle foto: **Nessuno**, **Fade out**, **Zoom pan**, **Oval.**, **Scoper.**, **Nasc.**, **Tav. di contr.**, **Dissolv.**, **Diviso** o **Forma diamante**.
6. Premere **Salva**, quindi **Si**. È possibile salvare le modifiche sovrascrivendo il file originale o creando un nuovo file.
7. Ripetere i passaggi sopra descritti per unire altre foto.





Aggiunta di testo a un video

1. Aprire il video che si desidera modificare, selezionare **||** e toccare il display per visualizzare le opzioni.
2. Selezionare  e scegliere **Sovrapposizione testo**.
3. Immettere del testo usando la tastiera e selezionare **OK**.
4. Toccare  e specificare il momento in cui si desidera che il testo venga inserito mediante .
5. Toccare l'area del display in cui si desidera inserire il testo.
6. Toccare  e specificare il momento in cui si desidera che il testo venga rimosso.
7. Toccare **Anteprima** per verificare le modifiche apportate.
8. Toccare **Salva**, quindi **Si**. È possibile salvare le modifiche sovrascrivendo il file originale o creando un nuovo file.
9. Ripetere i passaggi sopra descritti per aggiungere altro testo.

Sovrapposizione di una foto

1. Aprire il video che si desidera modificare, selezionare **||** e toccare il display per visualizzare le opzioni.
2. Selezionare  e scegliere **Sovrapposizione immagine**.
3. a cartella Immagini si apre. Scegliere la foto che si desidera sovrapporre al video e toccare **Seleziona**.
4. Toccare  e specificare il momento in cui si desidera che la foto venga visualizzata mediante .
5. Toccare l'area del display in cui si desidera inserire la foto. Se la foto è troppo grande, verrà sovrapposta su tutto lo schermo, non solo nell'area selezionata.
6. Toccare  e specificare il momento in cui si desidera che la foto venga rimossa.
7. Toccare **Anteprima** per verificare le modifiche apportate.
8. Toccare **Salva**, quindi **Si**. È possibile salvare le modifiche sovrascrivendo il file originale o creando un nuovo file.
9. Ripetere i passaggi sopra descritti per aggiungere altre foto.

Aggiunta di una registrazione vocale

1. Aprire il video che si desidera modificare, selezionare **||** e toccare il display per visualizzare le opzioni.
2. Selezionare  e scegliere **Registrazione vocale**.
3. La qualità dell'audio originale può essere modificata aggiungendo una registrazione vocale. Toccare **Si** per continuare.
4. Toccare  per visualizzare il video. Quando si individua il punto in cui si desidera inserire la registrazione vocale, premere .
5. Premere  per terminare la registrazione e la riproduzione.
6. Toccare **Anteprima** per verificare le modifiche apportate.
7. Toccare **Salva**, quindi **Si**. È possibile salvare le modifiche sovrascrivendo il file originale o creando un nuovo file.
8. Ripetere i passaggi sopra descritti per aggiungere al video altre registrazioni vocali.

Aggiunta di una colonna sonora al video

1. Aprire il video che si desidera modificare, selezionare **||** e toccare il display per visualizzare le opzioni.
2. Selezionare  e scegliere **Doppia audio**.
3. La cartella Audio si apre. Scegliere il brano che si desidera aggiungere al video e toccare **Seleziona**.
4. L'audio originale del video verrà cancellato. Toccare Sì per continuare.
5. Se il file audio è più corto del video, scegliere **Una volta** o **Ripeti**, in base alle necessità.
6. È possibile salvare le modifiche sovrascrivendo il file originale o creando un nuovo file.

Per modificare la velocità del video



1. Aprire il video che si desidera modificare, selezionare **||** e toccare il display per visualizzare le opzioni.
2. Selezionare  e scegliere **Scala temporale**.
3. Selezionare una delle quattro opzioni di velocità disponibili: **x4**, **x2**, **x1/4**, **x1/2**
4. È possibile salvare le modifiche sovrascrivendo il file originale o creando un nuovo file.

Aggiunta di un effetto oscuramento

1. Aprire il video che si desidera modificare, selezionare **||** e toccare il display per visualizzare le opzioni.
2. Selezionare  e scegliere **Effetto scuro**.
3. È possibile salvare le modifiche sovrascrivendo il file originale o creando un nuovo file.
4. All'inizio e alla fine del video verrà applicato un effetto di oscuramento.

MULTIMEDIA

È possibile memorizzare file multimediali nella memoria del telefono in modo da poter accedere facilmente a tutti i file immagine, audio, video, nonché ai giochi. È inoltre possibile salvare i file in una scheda di memoria. L'utilizzo di una scheda di memoria consente di liberare spazio sulla memoria del telefono.

Per accedere al menu Multimedia, toccare  quindi  **Giochi**. Toccare **Personale** per aprire un elenco di cartelle in cui sono memorizzati tutti i file multimediali.

Immagini



Immagini contiene un elenco di immagini. include le immagini predefinite precaricate sul telefono, immagini scaricate dall'utente e immagini scattate con la fotocamera del telefono.

Invio di una foto

1. Toccare , quindi  **Multimedia**.
2. Toccare **Personale** quindi scegliere **Immagini**.
3. Toccare **Invia** e scegliere **Messaggio multimediale**, **E-mail** o **Bluetooth**.
4. Se si sceglie **Messaggio** o **E-mail**, la foto verrà allegata al messaggio; è possibile scrivere e inviare il messaggio nel modo usuale. Se si sceglie **Bluetooth**, viene richiesto di attivare Bluetooth e il telefono cerca un dispositivo a cui inviare la foto.

Controllo dello stato della memoria

È possibile verificare lo spazio di memoria utilizzato e quello disponibile.



1. Toccare , quindi  **Multimedia**.
2. Toccare **Personale** quindi scegliere **Immagini**.
3. Toccare , quindi **Stato memoria**.
4. Scegliere **Telefono** o **Memoria esterna**.

Se non è inserita una scheda di memoria, non è possibile selezionare la memoria esterna.

Suoni

La cartella **Audio** contiene le sottocartelle Suoni scaricati, **Suoni predefiniti** e **Registrazioni vocali** e consente di gestire, inviare o impostare i suoni scaricati come suonerie.



Uso di un suono

1. Toccare , quindi  **Multimedia**.
2. Toccare **Personale** quindi scegliere **Audio**.
3. Selezionare **Suoni predefiniti** o **Registrazioni**.
4. Selezionare un suono per avviare la riproduzione.
5. Toccare  e selezionare **Usa come**.
6. Scegliere tra **Suoneria**, **Suoneria messaggi**, **Avvio** e **Spegnimento**.

Video

La cartella **Video** contiene un elenco dei video scaricati e dei video registrati disponibili sul telefono.

Riproduzione di un video

1. Toccare , quindi  **Multimedia**.
2. Toccare **Personale** quindi scegliere **Video**.
3. Selezionare un video da riprodurre.



Invio di un video clip

1. Selezionare un video e toccare .
3. Toccare **Invia** e scegliere **Messaggio**, **E-mail** o **Bluetooth**.
4. Se si sceglie **Messaggio** o **E-mail**, il video clip verrà allegato al messaggio; è possibile scrivere e inviare il messaggio nel modo usuale. Se si sceglie **Bluetooth**, viene richiesto di attivare il Bluetooth e il telefono cerca un dispositivo a cui inviare il video.



Multimedia e applicazioni

È possibile scaricare giochi e applicazioni sul telefono per divertirsi nel tempo libero.

Come giocare

1. Toccare , quindi  **Multimedia**.
2. Toccare **Giochi e applic.**
3. Toccare **Giochi e applicazioni**.
4. Toccare la cartella Giochi o applicazioni.
5. Scegliere e toccare il gioco o l'applicazione che si desidera lanciare.



Installazione di un gioco o di un'applicazione Java

1. Toccare , quindi  **Multimedia**.
2. Toccare **Personale**, quindi **Altri** oppure **Memoria esterna**. Se si inserisce una nuova scheda di memoria, è possibile selezionare il menu **Memoria esterna**.
3. Selezionare il file (*.jad o *.jar) da installare e toccare **Installa**.

Contenuti Flash

La cartella Contenuti Flash contiene tutti i file SWF scaricati e predefiniti.

Visualizzazione di un file SWF

1. Toccare , quindi  **Multimedia**.
2. Toccare **Personale**, quindi **Contenuti Flash**.
3. Selezionare il file da visualizzare.

Documenti

Il menu Documenti consente di visualizzare tutti i file documento. È possibile visualizzare file Excel, Powerpoint, Word, file PDF e di testo. E' possibile muovere le dita diagonalmente sull'immagine per ingrandire o rimpicciolire il documento.

Trasferimento di un file sul telefono

Bluetooth è probabilmente il modo più semplice per trasferire un file dal computer al telefono. È, inoltre, possibile usare LG PC Suite mediante il cavo di sincronizzazione; per informazioni.

Per effettuare il trasferimento tramite Bluetooth:



1. Verificare che il telefono e il computer abbiano il Bluetooth attivato e che siano reciprocamente visibili.
2. Usare il computer per inviare il file tramite Bluetooth.
3. Una volta inviato il file, è necessario accettarlo sul telefono toccando **Sì**.
4. Il file dovrebbe trovarsi nella cartella **Documenti** o **Altri**.

Altri





La cartella **Altri** viene utilizzata per archiviare file diversi da immagini, audio, video, giochi o applicazioni. Viene utilizzata allo stesso modo della cartella **Documenti**. Quando si trasferiscono file dal computer al telefono, è possibile che vengano collocati nella cartella **Altri** piuttosto che nella cartella **Documenti**.

In tal caso, è possibile spostarli.

Per spostare un file da Altri a Documenti:

1. Toccare , quindi  **Multimedia**.
2. Selezionare **Personale**, quindi **Altri**.
3. Selezionare un file e toccare .
4. Toccare **Sposta**, quindi di nuovo **Sposta**.

Creazione di un video

1. Toccare , quindi  **Multimedia**.
2. Toccare **Muvee studio**.
3. Selezionare  per aggiungere un'immagine. Toccare le immagini che si desidera includere, quindi selezionare **Inserisci**.
4. Toccare la scheda stile per scegliere uno stile Muvee.
5. Toccare l'icona per modificare le registrazioni vocali sonore salvate.
6. Toccare il pulsante **Riproduci** per controllare la propria creazione.
7. Toccare  quindi **Ordine** per creare un ordine.
8. Toccare , quindi **Posizione salvataggio** per scegliere se salvare il video.







Musica

Il dispositivo LG KF900 dispone di un lettore musicale integrato che consente di riprodurre tutti i brani preferiti. Per accedere al lettore musicale, toccare , quindi  **Multimedia** e **Musica**.

Questo menu consente di accedere a diverse cartelle:

- **Ultimi brani:** Consente di visualizzare tutti gli ultimi brani riprodotti.
- **Tutti i brani:** Contiene tutti i brani presenti sul telefono.
- **Artisti:** Consente di accedere alla collezione musicale in base all'artista.
- **Album:** Consente di accedere alla collezione musicale in base all'album.
- **Generi:** Consente di accedere alla collezione musicale in base al genere.
- **Playlist:** Contiene le playlist create.
- **Brani casuali:** Consente di riprodurre i brani in ordine casuale.

Riproduzione di un brano

1. Toccare , quindi  **Multimedia**.
2. Toccare **Musica**, quindi **Musica personale** e **Tutti i brani**.
3. Selezionare il brano che si desidera riprodurre e toccare **Riproduci**.
4. Toccare  per interrompere la riproduzione.
5.  Toccare per passare al brano successivo.
6.  Toccare per passare al brano precedente.
7. Toccare  per tornare al menu **Musica**.

Per modificare il volume durante l'ascolto di musica, toccare .

Creazione di una playlist



È possibile creare playlist personalizzate scegliendo una selezione di brani dalla cartella **Tutti i brani**.

1. Toccare , quindi **Multimedia**.
2. Toccare **Musica**, quindi **Musica personale e Playlist**.
3. Toccare **Aggiungi nuova playlist**, immettere il nome della playlist e toccare **Salva**.
4. Viene visualizzata la cartella Tutti i brani. Toccare tutti i brani che si desidera includere nella playlist; accanto al nome verrà visualizzato un contrassegno.
5. Toccare **OK**.

Per riprodurre una playlist, selezionarla e toccare Riproduci.

Per aggiungere una seconda playlist, toccare Aggiungi nuova playlist.

Eliminazione di una playlist

1. Toccare , quindi **Multimedia**.
2. Toccare **Musica**, quindi **Playlist**.
3. Toccare , quindi **Rimovere** o **Rimuovi tutto** per eliminare tutto il contenuto delle playlist.

Uso della radio

Il dispositivo LG KF900 dispone di una funzione radio FM che consente di sintonizzarsi sulle stazioni preferite e ascoltare programmi radiofonici in qualsiasi luogo.

Per ascoltare la radio, è necessario inserire gli auricolari nell'apposita presa (è la stessa utilizzata per il caricabatteria).



Ricerca di stazioni



È possibile effettuare la ricerca manuale o automatica per sintonizzare le stazioni radio nel telefono. Per evitare di dover ripetere la sintonizzazione, le stazioni verranno salvate su numeri di canale specifici. È possibile salvare fino a 50 canali nel telefono.

Per effettuare la sintonizzazione automatica:

1. Toccare , quindi **Multimedia**.
2. Toccare **Radio FM**, quindi .

3. Toccare **Scansione automatica**, quindi **Si**. Le stazioni trovate verranno assegnate automaticamente a un numero di canale nel telefono.

Inoltre, è possibile sintonizzarsi manualmente su una stazione usando i simboli  e  visualizzati accanto alla frequenza radio o trascinando il sintonizzatore sullo schermo a sfioramento.

È inoltre possibile cercare la stazione successiva usando  e .

Ripristino dei canali

1. Toccare , quindi **Multimedia**.
2. Toccare **Radio FM**, quindi .
3. Scegliere **Reset** per ripristinare il canale corrente o **Ripristina tutto** per ripristinare tutti i canali. Ogni canale verrà sintonizzato sulla frequenza iniziale di 87,5 Mhz.

Ascolto della radio

1. Toccare , quindi **Multimedia**.
2. Toccare **Radio FM**, quindi toccare il numero di canale che corrisponde alla stazione che si desidera ascoltare.

Per migliorare la ricezione radio, estendere il cavo dell'auricolare, che svolge la funzione di antenna radio.



AGENDA

Aggiunta di un evento al calendario



1. Nella schermata di standby, selezionare , quindi toccare  **Utilità** e scegliere **Agenda**.
Selezionare **Agenda**.
2. Selezionare la data alla quale si desidera aggiungere un evento.
3. Toccare , quindi **Aggiungi evento**.
4. Toccare **Categoria**, quindi scegliere fra **Appuntamento**, **Anniversario** o **Compleanno**. Selezionare la data e immettere l'ora di inizio dell'evento.
5. Per gli appuntamenti e gli anniversari, immettere l'ora e la data di fine dell'evento nelle relative caselle visualizzate in basso.
6. Se si desidera aggiungere un oggetto o una nota all'evento, toccare **Nota** e inserire la nota, seguita da **Salva**.
7. Selezionare **Allarme** e **Ripeti**.
8. Selezionare **Salva** per salvare l'evento nel calendario. Un cursore quadrato contrassegnerà il giorno in cui l'evento è stato salvato e un segnale acustico verrà emesso all'ora di inizio selezionata.

È possibile impostare un periodo di vacanze nel calendario. Toccate i giorni in cui sono previste le vacanze, quindi toccare  e selezionare **Imposta vacanza**. I giorni interessati verranno evidenziati in rosso.

Aggiunta di un elemento all'elenco Attività

1. Nella schermata di standby, selezionare , quindi toccare  **Utilità** e scegliere **Attività**.
2. Selezionare **Aggiungi**.
3. Impostare la data desiderata, aggiungere una nota e selezionare un livello di priorità: **Alta**, **Normale** o **Bassa**.
4. Salvare l'elenco delle attività selezionando **Salva**.

Condivisione di una voce Attività



1. Nella schermata di standby, selezionare , quindi toccare  **Utilità** e scegliere **Agenda**. Selezionare **Attività**.
2. Selezionare la voce Attività che si desidera condividere, quindi toccare .
3. Selezionare **Invia**. È possibile scegliere di condividere le voci dell'attività mediante **SMS, MMS, E-mail** o **Bluetooth**.

È possibile eseguire il backup e la sincronizzazione del calendario con il computer.

Uso di Trova giorno



Trova giorno è uno strumento utile che consente di calcolare quale sarà la data dopo un determinato numero di giorni. Ad esempio, 60 giorni dopo il 10.10.07 sarà il 09.12.2007.

Questo strumento è utile per la segnalazione delle scadenze.



1. Nella schermata di standby, selezionare , quindi toccare  **Utilità** e scegliere **Agenda**.
2. Selezionare **Trova giorno**.
3. Nella scheda **Da**, impostare la data desiderata.
4. Nella scheda **Dopo**, impostare il numero di giorni.

5. La **Data di destinazione** viene visualizzata di seguito.

Impostazione dell'allarme

1. Nella schermata di standby, selezionare , quindi toccare  **Utilità** e scegliere **Allarmi**.
2. Toccare **Aggiungi nuovo**.
3. Impostare l'ora in cui attivare l'allarme e toccare **Imposta ora**.
4. Scegliere una delle seguenti opzioni:
Una volta, Giornaliero, Lun - Ven, Lun - Sab, Sab - Dom, Escluse vacanze o Scegli giorno.
Le icone indicano il giorno della settimana selezionato.
5. Selezionare **Tipologia sveglia** per selezionare un tipo di allarme.
6. Toccare **Tono** sveglia quindi selezionare la suoneria da **Suoni personali** o **Memoria esterna**. Per ascoltare un suono, toccarlo, quindi toccare .
7. Aggiungere un memo per l'allarme. Dopo aver inserito il memo, toccare **Salva**.
8. Infine è possibile impostare un intervallo di pausa ogni 5, 10, 20, 30 minuti, 1 ora o disattivarlo.
9. Dopo aver impostato l'allarme, toccare **Salva**.



Aggiunta di un memo

1. Nella schermata di standby, selezionare , quindi toccare  **Utilità** e scegliere **Aggiungi appunto**.
2. Digitare il memo seguito da **Salva**.
3. Alla successiva apertura dell'applicazione **Appunti**, il memo viene visualizzato sul display.





È possibile modificare un memo esistente. Selezionare il memo da modificare e digitare i cambiamenti.

Registratore vocale



Il registratore vocale consente di registrare memo vocali o altri suoni.

1. Toccare , quindi  **Utilità**.
2. Toccare **Registratore vocale**, quindi  e scegliere una delle seguenti opzioni:
 - **Impostazioni**
 - **Durata**: Consente di impostare la durata della registrazione. È possibile selezionare Dimensioni messaggio **Nessun limite**, **Dimensioni MMS** o **1 min**.
 - **Qualità**: Selezionare la qualità audio. Sono disponibili le seguenti opzioni: **Ottima**, **Buona** o **Normale**.
 - **Memoria in uso**: Controllare lo stato della memoria corrente.
 - **Vai a Suoni personali**: Consente di aprire la cartella Registratore vocale in Suoni.



Registrazione di un suono o di una voce

1. Toccare , quindi  **Utilità**.
2. Toccare **Registra voce**.
3. Toccare  per avviare la registrazione.
4. Toccare  per terminare la registrazione.
5. Toccare  per ascoltare la registrazione.



Uso della calcolatrice

1. Nella schermata di standby, selezionare , quindi toccare  **Utilità** e scegliere **Accessori**.
2. Selezionare **Calcolatrice**.
3. Toccare il tastierino numerico per inserire i numeri.
4. Per calcoli semplici, toccare la funzione desiderata (+, -, *, /), seguita da =.
5. Per calcoli più complessi, toccare  e scegliere **seno**, **coseno**, **tangente**, **logaritmo**, **logaritmo naturale**, **esponente**, **grado** o **radiante**, ecc.

Conversione di un'unità

1. Nella schermata di standby, selezionare , quindi toccare  **Utilità** e scegliere **Accessori**.
2. Selezionare **Convertitore**.
3. Scegliere una delle seguenti opzioni: **Valuta**, **Superficie**, **Lunghezza**, **Peso**, **Temperatura**, **Volume** o **Velocità**.
4. A questo punto è possibile selezionare l'unità desiderata e immettere il valore di origine seguito dall'unità in cui si intende effettuare la conversione.
5. Il valore corrispondente viene visualizzato sul display.

Uso del cronometro

1. Nella schermata di standby, selezionare , quindi toccare  **Utilità** e scegliere **Accessori**.
2. Selezionare **Cronometro**.
3. Premere **Inizio** per avviare il timer.
4. Toccare **Giro** se si desidera registrare il tempo trascorso.
5. Premere **Stop** per arrestare il timer.
6. Toccare **Riprendi** per riavviare il cronometro al momento dell'interruzione oppure toccare **Reset** per riavviarlo da zero.

Aggiunta di una città all'orologio mondiale



1. Nella schermata di standby, selezionare , quindi toccare  **Utilità** e scegliere **Accessori**.
2. Selezionare **Fusi orari**.
3. Toccare l'icona , seguita da **Aggiungi città**. Avviare la ricerca della città.

IL WEB

Browser

Il browser consente di accedere a un meraviglioso e colorato mondo di musica, notizie, sport, giochi e caricare molto altro, direttamente sul vostro telefono cellulare. Ovunque e in ogni momento. E' possibile muovere diagonalmente le dita sulla pagina per effettuare zoom in e zoom out.



Accesso al Web

1. Nella schermata di standby, selezionare , quindi toccare  **Utilità** e scegliere **Browser**.
2. Per accedere direttamente alla homepage del browser, selezionare Homepage. In alternativa, selezionare Inserisci indirizzo e digitare l'URL desiderato, seguito da Connetti.

Quando si effettua la connessione a questo servizio e si scarica del contenuto, viene applicato un costo aggiuntivo. Verificare le tariffe in base al proprio provider di servizi di rete.

Aggiunta e accesso ai segnalibri

Per accedere in modo semplice e rapido ai siti Web preferiti, è possibile aggiungere segnalibri e salvare le pagine Web.



1. Nella schermata di standby, selezionare , quindi toccare  **Utilità** e scegliere **Browser**.
2. Selezionare Preferiti. Sul display viene visualizzato un elenco di segnalibri.
3. Per aggiungere un nuovo segnalibro, toccare **Aggiungi preferito**. Immettere un nome per il segnalibro seguito dall'URL.
4. Toccare **Salva**. È ora possibile visualizzare il segnalibro nell'elenco dei preferiti.
5. Per accedere al segnalibro, è sufficiente toccarlo, quindi toccare Connetti. In tal modo viene effettuata la connessione alla pagina Web a esso collegata.

Utilizzo di RSS Reader

RSS (Really Simple Syndication) è una gamma di formati feed Web utilizzata per pubblicare contenuti aggiornati frequentemente come commenti di un blog, titoli di notizie o previsioni meteo. Un documento RSS, denominato feed, feed Web o canale, contiene o un riepilogo dei contenuti di un sito Web associato o tutti i testi. RSS consente agli utenti di seguire automaticamente gli aggiornamenti dei siti Web preferiti, un modo più semplice rispetto all'aggiornamento manuale.

Per abbonarsi a un feed, è sufficiente che l'utente immetta il link del feed nel reader o faccia clic sull'icona RSS di un browser, avviando così la procedura di iscrizione. Il reader controlla che l'utente iscritto riceva regolarmente i nuovi contenuti, scaricando automaticamente tutti gli aggiornamenti disponibili.

Modifica delle impostazioni del browser Web

1. Nella schermata di standby, selezionare , quindi toccare  **Utilità** e scegliere **Browser**. Selezionare **Impostazioni**.
2. È possibile scegliere di modificare profili, aspetto, cache, cookie, codici di sicurezza oppure, per ripristinare tutte le impostazioni, selezionare **Ripristino totale**.
3. È possibile attivare o disattivare queste impostazioni toccando semplicemente l'icona.

Utilizzo del telefono come modem

Il dispositivo KF900 può essere utilizzato come modem per il PC, consentendo l'accesso alla posta elettronica e a Internet anche quando non è possibile effettuare la connessione cablata. È possibile utilizzare il cavo USB o il Bluetooth.

Uso del cavo USB:

1. Verificare che sul PC sia installata l'applicazione LG PC Suite.
2. Collegare il dispositivo KF900 al PC mediante il cavo USB e avviare il software LG PC Suite.
3. Fare clic su **Comunicazione** sul PC. Quindi, fare clic su Impostazioni e selezionare Modem.

4. Scegliere Modem USB mobile LG e selezionare OK. Viene visualizzata la schermata corrispondente.
5. Fare clic su **Connetti** per collegare il PC mediante il dispositivo KF900.

Per ulteriori informazioni sulla sincronizzazione mediante l'applicazione LG PC Suite.

Uso di Bluetooth

1. Verificare che Bluetooth sia attivato e visibile per il PC e il dispositivo KF900.
2. Associare il PC e il dispositivo KF900 in modo che venga richiesta una passcode per la connessione.
3. Per creare una connessione Bluetooth attiva, utilizzare la procedura guidata di connessione disponibile nell'applicazione LG PC Suite.
4. Fare clic su **Comunicazione** sul PC. Quindi, fare clic su Impostazioni.
5. Fare clic su **Modem**.
6. Scegliere Modem standard su collegamento Bluetooth e fare clic su OK. Viene visualizzata la schermata corrispondente.
7. Fare clic su **Connetti** per collegare il PC mediante il dispositivo KF900.



Per ulteriori informazioni sul collegamento tramite Bluetooth, vedere a pagina 72.

IMPOSTAZIONI

All'interno di questa cartella, è possibile personalizzare le impostazioni per il dispositivo KF900.

Per informazioni sulle impostazioni di chiamata, vedere a pagina 20.

Modifica delle impostazioni dello schermo

1. Toccare , quindi scegliere 
Impostazioni.
2. Toccare **Display**, quindi scegliere tra le seguenti opzioni:
 - **Sfondo:** Consente di scegliere il tema per la schermata di standby.
 - **Menu:** Consente di visualizzare il menu in standby.
 - **Numeri :** Consente di regolare la dimensione e il colore del numero.
 - **Carattere:** Consente di regolare la dimensione del carattere.

Se la retroilluminazione rimane accesa per un periodo di tempo prolungato, la batteria si consuma più rapidamente e potrebbe essere necessario caricare il telefono più spesso.



- **Illuminazione:** Consente di scegliere per quanto tempo si desidera che la retroilluminazione resti attiva.

- **Luminosità:** Consente di regolare la luminosità dello schermo.
 - **Tema:** Consente di modificare rapidamente l'aspetto della schermata.
 - **Testo benvenuto:** Scegliere Sì o No e digitare il testo di benvenuto.
3. Toccare **Salva** per salvare le impostazioni.

Personalizzazione dei profili

È possibile modificare in modo rapido il proprio profilo nella schermata di standby. Toccare semplicemente la barra di riepilogo dello stato e toccare la scheda Profili.

Il menu delle impostazioni consente di personalizzare le impostazioni di ogni profilo.

1. Premere , quindi scegliere 
Impostazioni.
2. Toccare **Profili** e scegliere il profilo che si desidera modificare.
3. A questo punto, è possibile modificare tutte le opzioni relative ai suoni e agli avvisi disponibili nell'elenco, incluse le impostazioni per suoneria schermo, chiamate/videochiamate, volume, avvisi messaggi, suoni del display e altro.

Modifica delle impostazioni del telefono

È possibile personalizzare il dispositivo KF900 in base alle proprie esigenze.

Per scorrere un elenco di opzioni, toccare l'ultima voce visibile e far scorrere il dito verso l'alto sullo schermo. L'elenco scorrerà verso l'alto, visualizzando altre voci.

1. Toccare  , quindi scegliere  **Impostazioni**.
2. Toccare **Impostazioni telefono** e scegliere una delle opzioni elencate di seguito.
 - **Data e ora:** Consente di regolare le impostazioni per data e ora o di scegliere l'aggiornamento automatico dell'ora quando si è in viaggio o quando è in vigore l'ora legale.
 - **Risparmio energetico:** Consente di attivare o disattivare le impostazioni predefinite o di utilizzare la modalità automatica.
 - **Lingue:** Consente di modificare la lingua del display del dispositivo KF900.
 - **Blocco tastiera:** Consente di bloccare automaticamente la tastiera nella schermata di standby.
 - **Sicurezza:** Consente di modificare le impostazioni di sicurezza, inclusi i codici PIN e il blocco telefono.

- **Memoria:** Per ulteriori informazioni, vedere Uso dello stato memoria a pagina 71.
- **Ripristino totale:** Consente di ripristinare tutte le impostazioni predefinite di fabbrica.
- **Informazioni:** Consente di visualizzare le informazioni tecniche del dispositivo KF900.

Modifica delle impostazioni della tastiera

È possibile modificare le impostazioni della tastiera. Toccare  e quindi scegliere **Impostazioni tattili**.

- **Feedback:** Consente di modificare il tipo di sfioramento come ad esempio Vibrazione, Tono, Vibrazione e Tono.
- **Tono:** Consente di modificare il tono quando si tocca lo schermo.
- **Volume tono:** Consente di controllare il volume del tono.
- **Tipo vibrazione:** Consente di modificare il tipo di vibrazione
- **Livello vibrazione:** Consente di controllare l'intensità della vibrazione.

Modifica delle impostazioni di connettività

Le impostazioni di connettività sono già state impostate dall'operatore di rete ed è possibile utilizzare il telefono immediatamente. In caso si desideri modificare alcune impostazioni, usare questo menu.

Toccare , quindi  **Impostazioni**.

Toccare **Connettività**.

- **Rete:** Il dispositivo KF900 effettua la connessione automatica alla rete preferita.
Per modificare le impostazioni di rete, usare questo menu.
- **Profili Internet:** Consente di impostare i profili di connessione a Internet.
- **Punto di accesso:** L'operatore di rete ha già salvato queste informazioni. È possibile aggiungere un nuovo punto di accesso mediante questo menu.
- **Connessione dati:** Consente di impostare la connessione dei dati pacchetto.
- **Connessione USB:** Consente di scegliere la PC suite e di sincronizzare il dispositivo KF900 mediante il software LG PC Suite per copiare i file dal telefono.
Se si utilizza Sincr. musica con Windows Media Player, selezionare Sincr. musica nel menu. Sincr. musica è disponibile solo per i contenuti musicali. Se si desidera eseguire la sincronizzazione con una

memoria esterna, è possibile utilizzare come memorizzazione primaria la memoria esterna. Se si desidera eseguire la sincronizzazione con una memoria interna, è possibile utilizzare come memorizzazione primaria la memoria interna.

Scegliere PictBridge per stampare i dati del menu Personale. Chiedi sempre significa che il menu consente sempre di scegliere il tipo di connessione USB

- **TV out:** Scegliere **PAL** o **NTSC** per collegare il dispositivo KF900 a una TV.
- **Streaming:** L'operatore di rete ha già salvato queste informazioni. Se si desidera, è possibile modificarle.
- **Registrazione Divx VOD:** consente di installare il convertitore DivX fornito in dotazione con lo stesso CD in cui è presente il software PC Sync.
Una volta installato, selezionare DivX dalla scheda Programmi del computer, quindi selezionare DivX Converter e poi Converter.

Il cavo di uscita TV deve essere acquistato separatamente.

- **INFORMAZIONI SUI VIDEO DIVX:** DivX® è un formato video digitale creato da DivX, Inc. Questo telefono è un dispositivo ufficiale certificato DivX in grado di riprodurre video DivX.

- **INFORMAZIONI SUI VIDEO DIVX SU RICHIESTA:** Affinché questo telefono certificato DivX® possa riprodurre contenuti Video-on-Demand (VOD) DivX deve essere registrato come DivX. Innanzitutto, è necessario generare il codice di registrazione VOD DivX per il dispositivo, quindi inviarlo durante il processo di registrazione. [Importante: il contenuto VOD DivX è protetto da un sistema DRM (Digital Rights Management) DivX che limita la riproduzione sui dispositivi dotati di certificazione DivX registrati. Se l'utente prova a riprodurre il contenuto VOD DivX non autorizzato per il dispositivo utilizzato, viene visualizzato il messaggio "Errore autorizzazione" e il contenuto non viene riprodotto]. Ulteriori informazioni sono disponibili all'indirizzo www.divx.com/vod.

Uso dello stato memoria

Il dispositivo KF900 dispone di tre memorie: quella del telefono, la scheda USIM e una scheda di memoria esterna (potrebbe essere necessario acquistarla separatamente).



È possibile utilizzare Stato memoria per stabilire la memoria da utilizzare e visualizzare lo spazio in essa disponibile.

Toccare , seguito da  **Impostazioni**. Selezionare **Impostazioni telefono**, quindi **Stato memoria**.

- **Totale:** Consente di visualizzare la memoria disponibile sul dispositivo KF900 per le applicazioni Java, Immagini, Audio, Video, Flash, MMS, E-mail e altro.
- **Dati personali:** Consente di visualizzare la memoria disponibile sul telefono per le voci SMS, Contatti, Calendario, Elenco Attività, Appunti, Allarme, Registro chiamate, Bookmark e Varie.
- **Memoria SIM:** Consente di visualizzare la memoria disponibile sulla scheda USIM.
- **Memoria esterna:** Consente di visualizzare la memoria disponibile sulla scheda di memoria esterna (potrebbe essere necessario acquistarla separatamente).
- **Memoria principale:** Consente di scegliere la posizione in cui salvare gli elementi desiderati.

Per informazioni su come installare la scheda di memoria, vedere a pagina 14.

Uso della modalità volo

Attivare la modalità volo selezionando , quindi  **Impostazioni**. Toccare **Profili** e scegliere **Modalità volo**.

Quando la modalità volo è attiva, non è possibile effettuare chiamate, collegarsi a Internet, inviare messaggi o usare il Bluetooth.

Invio e ricezione di file mediante Bluetooth

Il Bluetooth consente di inviare e ricevere file in modo semplice e rapido senza la necessità di un collegamento cablato. È possibile inoltre effettuare il collegamento a un auricolare Bluetooth per effettuare e ricevere chiamate.

Per inviare un file:

1. Aprire il file che si desidera inviare, normalmente una foto, un video o un file musicale.
2. Toccare  e scegliere **Invia**. Scegliere **Bluetooth**.
3. Se è già stato associato a un dispositivo Bluetooth, il dispositivo KF900 non effettuerà la ricerca automatica di altri Bluetooth. Il dispositivo KF900 effettua la ricerca degli altri dispositivi abilitati Bluetooth raggiungibili.

4. Scegliere il dispositivo a cui si desidera inviare il file e toccare **Seleziona**.
5. Il file viene inviato.

Per verificare che il file sia stato inviato correttamente, controllare la barra di avanzamento.

Associazione con un altro dispositivo Bluetooth

Associando il dispositivo KF900 con un altro dispositivo, è possibile impostare una connessione protetta da passcode, per garantire la sicurezza dell'operazione di associazione.

1. Verificare che il dispositivo Bluetooth sia **attivo e visibile**. È possibile modificare la visibilità nel menu **Impostazioni**.
2. Toccare **Cerca**.
3. Il dispositivo KF900 inizia la ricerca dei dispositivi visibili. Al termine della ricerca, sul display viene visualizzato **Aggiorna**.
4. Scegliere il dispositivo a cui si desidera associare il proprio, immettere la passcode e toccare **OK**.
5. Il telefono si connette al dispositivo selezionato, su cui è necessario immettere la stessa passcode.
6. La connessione Bluetooth protetta da passcode è ora disponibile.

Uso di un auricolare Bluetooth

1. Verificare che il dispositivo Bluetooth sia **attivo e visibile**.
2. Per attivare la modalità di associazione sull'auricolare ed associarlo a un altro dispositivo, seguire le istruzioni fornite con l'auricolare.
3. Toccare **Chiedi sempre o Consenti senza chiedere** e toccare **Sì** per effettuare subito la connessione: il dispositivo KF900 passerà automaticamente al profilo auricolare.

Vedere a pagina 20 per ulteriori informazioni sul modo risposta BT, per controllare la modalità di risposta alle chiamate in entrata quando è collegato un auricolare Bluetooth.

WIFI

Wireless Manager consente di gestire le connessioni Internet e Wi-Fi. Consente di connettere il telefono alle reti wireless locali o di accedere a Internet in modalità wireless. Wi-Fi è più rapido e ha un raggio di azione più ampio rispetto alla tecnologia wireless Bluetooth.

Il dispositivo KF900 supporta la codifica WEP, WPA-PSK/2, ma non la codifica EAP, WPS. Se l'amministratore di rete o il provider di servizi Wi-Fi imposta la codifica per proteggere la rete, inserire la chiave nella finestra a comparsa. Se la codifica non è impostata, questa finestra a comparsa non viene visualizzata. Se non si conosce la chiave, richiederla all'amministratore di rete o al provider di servizi Wi-Fi.

ACCESSORI

Di seguito, sono riportati gli accessori forniti in dotazione con il dispositivo KF90.

Caricabatterie



Cavo dati e CD

Consente di connettere e sincronizzare il dispositivo KF900 con il PC.



Batteria

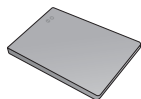

Guida per l'utente

Contiene ulteriori informazioni sul dispositivo KF900.



Auricolare stereo



- Si raccomanda di utilizzare solo accessori opzionali prodotti da LG.
- L'uso di accessori non autorizzati potrebbe rendere nulla la garanzia.
- Gli accessori sono diversi a seconda dei Paesi; per ulteriori informazioni rivolgersi al proprio agente o società di assistenza regionale.

DATI TECNICI

Generale

Nome del prodotto : KF900

Sistema : GSM 850 / E-GSM 900 / DCS
1800 / PCS 1900 / W-CDMA

Temperature di utilizzo

Max. : +55°C (scaricamento)
+45°C (caricamento)



Min : -10°C

Declaration of Conformity LG Electronics

Supplier Details

Name
LG Electronics Inc.
Address
LG Electronics Inc., LG Twin Towers 20,
Yeouido-dong, Yeongdeungpo-gu, Seoul, Korea 150-721

Product Details

Product Name
GSM 850 / E-GSM 900 / DCS 1800 / PCS 1900 / W-CDMA Terminal Equipment
Model Name
KF900
Trade Name
LG **CE 0168**   

Applicable Standards Details

RATTE Directive 1999/5/EC
EN 301 489-01 V13.1, EN 301 489-07 v1.2.1, EN 301 489-17 v1.2.1, EN 301 489-24 V13.1
EN 301 511 V13.1
EN 301 908-1 V13.1, EN 301 908-2 V3.2.1
EN 62289EN 62289:2001
EN 62289-1 :2001
EN 300 328 V13.1

Supplementary Information

The conformity to above standards is verified by the following Notified Body(BABT)
BABT, Babour House, Churchfield Road, Watton-on-Thames, Surrey, KT12 2TD, United Kingdom
Notified Body Identification Number : 0168

Declaration

I hereby declare under our sole responsibility
that the product mentioned above to which
this declaration relates complies with the above
mentioned standards and Directives

Name
Seung Hyun, Ji / Director
Issued Date
15.06.2008

LG Electronics Inc., Amsterdam Office
Willemsoord 15, 1107 AE Almere, The Netherlands
Tel: +31 - 20-547-8900, e-mail: ce@enr.lge.com

Signature of representative

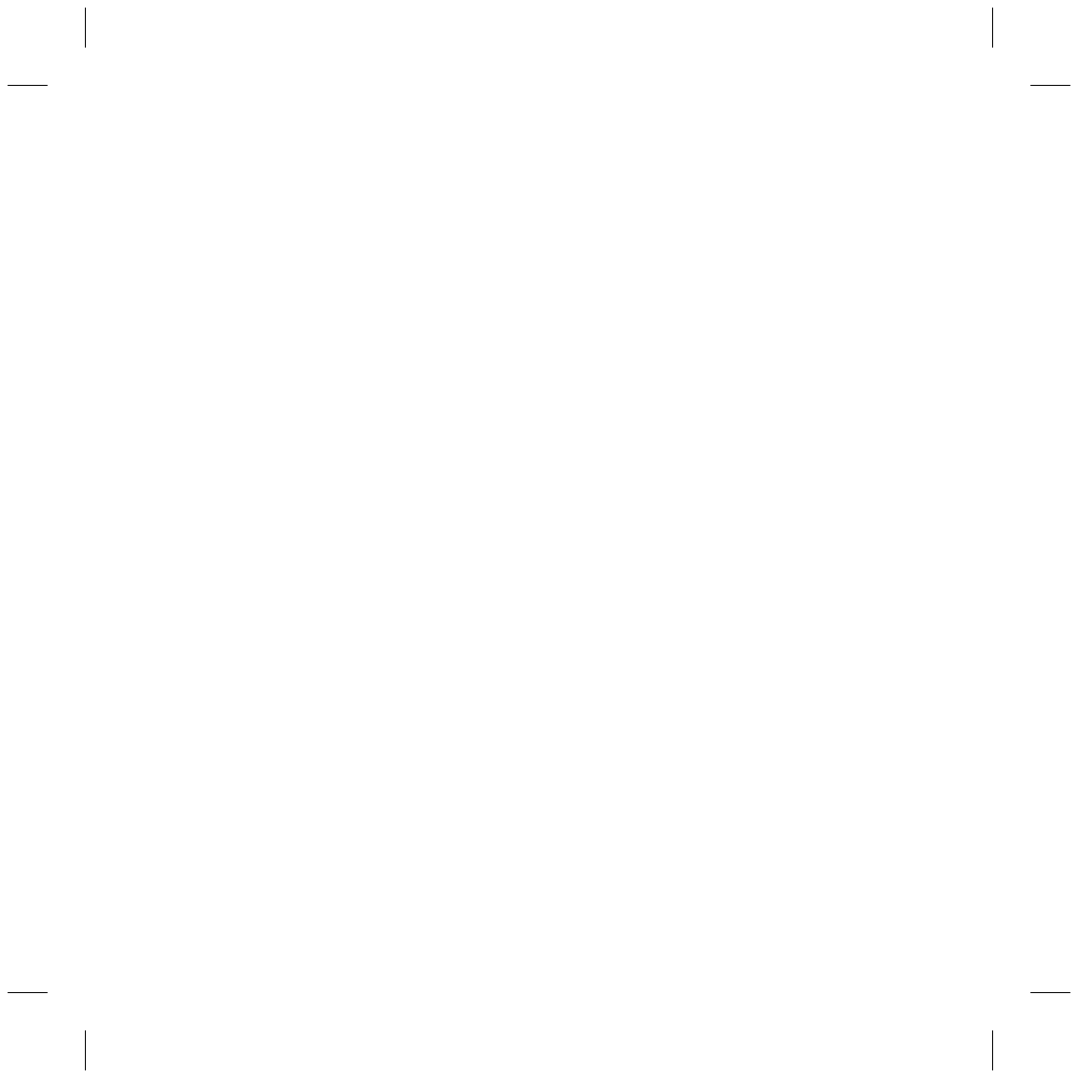

KF900 | USER GUIDE

Some of the contents in this manual may differ from your phone depending on the software of the phone or your service provider.



Disposal of your old appliance

1. When this crossed-out wheeled bin symbol is attached to a product it means the product is covered by the European Directive 2002/96/EC.
2. All electrical and electronic products should be disposed of separately from the municipal waste stream via designated collection facilities appointed by the government or the local authorities.
3. The correct disposal of your old appliance will help prevent potential negative consequences for the environment and human health.
4. For more detailed information about disposal of your old appliance, please contact your city office, waste disposal service or the shop where you purchased the product.

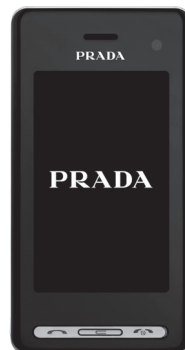

CONTENTS

Guidelines for safe and efficient use

Set up

10 GETTING TO KNOW YOUR PHONE

11 INSTALLING THE USIM AND BATTERY

13 MEMORY CARD

Your standby screen

14 TOUCH SCREEN TIPS

The basics

15 CALLS

15 Making a call or video call

15 CHANGING THE SETTING OF DIALLING KEYPAD DISPLAY

15 Making a call from your contacts

16 Answering and rejecting a call

17 Adjusting the call volume

17 Speed dialling

17 Making a second call

18 Turning off DTMF

18 Viewing your call logs

18 Using call divert

19 Using call barring

19 Changing the common call setting

20 Changing your video call settings

21 CONTACTS

21 Searching for a contact

21 Adding a new contact

22 Contact options

22 Creating a group

23 Changing your contact settings

23 Viewing information

24 MESSAGING

24 Messaging

24 Sending a message

25 Entering text

25 T9 predictive

25 Abc manual

26 Qwerty keypad

26 Entering text

- 26 Text input mode using the keypad
- 26 Sending an email using your new account
- 27 Setting up your email
- 27 Retrieving your email
- 28 Changing your email settings
- 28 Message folders
- 29 Managing your messages
- 29 Using templates
- 29 Using emoticons
- 30 Changing your text message settings
- 30 Changing your multimedia message settings
- 31 Changing your other settings

Get creative

32 CAMERA

- 32 Taking a quick photo
- 32 After you've taken your photo
- 33 Getting to know the viewfinder
- 34 Using the Light
- 34 Choosing a Shot mode
- 35 Taking a burst shot
- 35 Taking a panoramic shot
- 35 Adjusting the exposure
- 36 Using the advanced settings
- 37 Changing the image size
- 37 Choosing a colour effect

38 VIDEO CAMERA

- 38 Shooting a quick video
 - 38 After you've shot your video
 - 39 Getting to know the viewfinder
 - 40 Adjusting the Exposure
 - 40 Using the advanced settings
 - 41 Changing the video image size
 - 41 Choosing a colour tone
- ### **42 YOUR PHOTOS AND VIDEOS**
-
- 42 Viewing your photos and videos
 - 42 Using zoom when viewing a photo
 - 42 Adjusting the volume when viewing a video
 - 42 Viewing your photos as a slide show

- 43 Setting a photo as wallpaper
 - 43 Editing your photos
 - 44 Adding text to a photo
 - 44 Adding an effect to a photo
 - 44 Resizing a photo
 - 45 Morphing a photo
 - 45 Adding a colour accent to a photo
 - 46 Swapping the colours in a photo
 - 46 Watching your videos on your TV
 - 46 Editing your videos
 - 46 Trimming the length of your video
 - 47 Merging two videos together
 - 47 Merging a photo with a video
 - 48 Adding text to a video
 - 48 Overlaying a photo
 - 49 Adding a voice recording
 - 49 Adding a soundtrack to your video
 - 49 Changing the speed of your video
 - 49 Adding a dimming effect
- 50 MULTIMEDIA**
- 50 Pictures
 - 50 Sending a photo
 - 50 Checking your memory status
 - 51 Sounds
 - 51 Using a sound
 - 51 Videos
 - 51 Sending a video clip
 - 51 Games and Applications
 - 51 Playing a game
 - 52 Installing a Java game and application
 - 52 Flash contents
 - 52 Viewing an SWF file
 - 52 Documents
 - 52 Transferring a file to your phone
 - 52 Others
 - 53 Creating a movie
 - 53 Music
 - 53 Playing a song
 - 54 Creating a playlist
 - 54 Deleting a playlist
 - 54 Using the radio
 - 54 Searching for stations
 - 55 Resetting channels
 - 55 Listening to the radio
- Get organised**
- 56 ORGANISER**
- 56 Adding an event to your calendar
 - 56 Adding an item to your to do list
 - 56 Sharing a to do item
 - 57 Using date finder
 - 57 Setting your alarm
 - 57 Adding a memo
 - 58 Voice recorder
 - 58 Recording a sound or voice
 - 58 Using your calculator

- 58 Converting a unit
- 59 Using the stopwatch
- 59 Adding a city to your world time

The web

60 THE WEB

- 60 Browser
- 60 Accessing the web
- 60 Adding and accessing your bookmarks
- 61 Using RSS reader
- 61 Changing the web browser settings
- 61 Using your phone as a modem

Settings

63 SETTINGS

- 63 Changing your screen settings
- 63 Personalising your profiles
- 63 Changing your phone settings
- 64 Changing the setting of touchpad
- 64 Changing your connectivity settings
- 65 Using memory manager
- 66 Using flight mode
- 66 Sending and receiving your files using Bluetooth
- 67 Pairing with another Bluetooth device
- 67 Using a Bluetooth headset

67 WIFI

68 ACCESSORIES

69 TECHNICAL DATA

Please read these simple guidelines. Not following these guidelines may be dangerous or illegal.

EXPOSURE TO RADIO FREQUENCY ENERGY

Radio wave exposure and Specific Absorption Rate (SAR) information

This mobile phone model KF900 has been designed to comply with applicable safety requirements for exposure to radio waves. These requirements are based on scientific guidelines that include safety margins designed to assure the safety of all persons, regardless of age and health.

- The radio wave exposure guidelines employ a unit of measurement known as the Specific Absorption Rate, or SAR. Tests for SAR are conducted using standardised methods with the phone transmitting at its highest certified power level in all used frequency bands.
- While there may be differences between the SAR levels of various LG phone models, they are all designed to meet the relevant guidelines for exposure to radio waves.
- The SAR limit recommended by the International Commission on Non-ionizing Radiation Protection (ICNIRP) is 2W/kg averaged over 10g of tissue.

- The highest SAR value for this model phone tested by DASy4 for use at the ear is 0.208 W/kg (10g) and when worn on the body is 1.55 W/kg(10g).
- SAR data information for residents in countries/regions that have adopted the SAR limit recommended by the Institute of Electrical and Electronics Engineers (IEEE), which is 1.6 W/kg averaged over 1g of tissue.

PRODUCT CARE AND MAINTENANCE

> WARNING:
Only use batteries, chargers and accessories approved for use with this particular phone model. The use of any other types may invalidate any approval or warranty applying to the phone, and may be dangerous.

- Do not disassemble this unit. Take it to a qualified service technician when repair work is required.
- Keep away from electrical appliances such as TVs, radios, and personal computers.
- The unit should be kept away from heat sources such as radiators or cookers.
- Do not drop.

- Do not subject this unit to mechanical vibration or shock.
- Switch off the phone in any area where you are required by special regulations. For example, do not use your phone in hospitals as it may affect sensitive medical equipment.
- Do not handle the phone with wet hands while it is being charged. It may cause an electric shock and can seriously damage your phone.
- Do not to charge a handset near flammable material as the handset can become hot and create a fire hazard.
- Use a dry cloth to clean the exterior of the unit (do not use solvents such as benzene, thinner or alcohol).
- Do not charge the phone when it is on soft furnishings.
- The phone should be charged in a well ventilated area.
- Do not subject this unit to excessive smoke or dust.
- Do not keep the phone next to credit cards or transport tickets; it can affect the information on the magnetic strips.
- Do not tap the screen with a sharp object as it may damage the phone.
- Do not expose the phone to liquid or moisture.
- Use the accessories like earphones cautiously. Do not touch the antenna unnecessarily.

EFFICIENT PHONE OPERATION

ELECTRONICS DEVICES

All mobile phones may get interference, which could affect performance.

- Do not use your mobile phone near medical equipment without requesting permission. Avoid placing the phone over pacemakers, for example, in your breast pocket.
- Some hearing aids might be disturbed by mobile phones.
- Minor interference may affect TVs, radios, PCs, etc.

ROAD SAFETY

Check the laws and regulations on the use of mobile phones in the area when you drive.

- Do not use a hand-held phone while driving.
- Give full attention to driving.
- Use a hands-free kit, if available.
- Pull off the road and park before making or answering a call if driving conditions so require.
- RF energy may affect some electronic systems in your vehicle such as car stereos and safety equipment.

- When your vehicle is equipped with an air bag, do not obstruct with installed or portable wireless equipment. It can cause the air bag to fail or cause serious injury due to improper performance.
- If you are listening to music whilst out and about, please ensure that the volume is at a reasonable level so that you are aware of your surroundings. This is particularly imperative when near roads.

AVOID DAMAGE TO YOUR HEARING

Damage to your hearing can occur if you are exposed to loud sound for long periods of time. We therefore recommend that you do not turn on or off the handset close to your ear. We also recommend that music and call volumes are set to a reasonable level.

GLASS PARTS

Some parts of your mobile device are made of glass. This glass could break if your mobile device is dropped on a hard surface or receives a substantial impact. If the glass breaks, do not touch or attempt to remove. Stop using your mobile device until the glass is replaced by an authorized service provider.

BLASTING AREA

Do not use the phone where blasting is in progress. Observe restrictions, and follow any regulations or rules.

POTENTIALLY EXPLOSIVE ATMOSPHERES

- Do not use the phone at a refueling point.
- Do not use near fuel or chemicals.
- Do not transport or store flammable gas, liquid, or explosives in the same compartment of your vehicle as your mobile phone and accessories.

IN AIRCRAFT

Wireless devices can cause interference in aircraft.

- Turn your mobile phone off before boarding any aircraft.
- Do not use it on the ground without permission from the crew.

CHILDREN

Keep the phone in a safe place out of the reach of small children. It includes small parts which may cause a choking hazard if detached.

EMERGENCY CALLS

Emergency calls may not be available under all mobile networks. Therefore, you should never depend solely on the phone for emergency calls. Check with your local service provider.

BATTERY INFORMATION AND CARE

- You do not need to completely discharge the battery before recharging. Unlike other battery systems, there is no memory effect that could compromise the battery's performance.
 - Use only LG batteries and chargers. LG chargers are designed to maximize the battery life.
 - Do not disassemble or short-circuit the battery pack.
 - Keep the metal contacts of the battery pack clean.
 - Replace the battery when it no longer provides acceptable performance. The battery pack maybe recharged hundreds of times until it needs replacing.
 - Recharge the battery if it has not been used for a long time to maximize usability.
 - Do not expose the battery charger to direct sunlight or use it in high humidity, such as in the bathroom.
 - Do not leave the battery in hot or cold places, this may deteriorate the battery performance.
- There is risk of explosion if the battery is replaced by an incorrect type.
 - Dispose of used batteries according to the manufacturer's instructions. Please recycle when possible. Do not dispose as household waste.
 - If you need to replace the battery, take it to the nearest authorized LG Electronics service point or dealer for assistance.
 - Always unplug the charger from the wall socket after the phone is fully charged to save unnecessary power consumption of the charger.

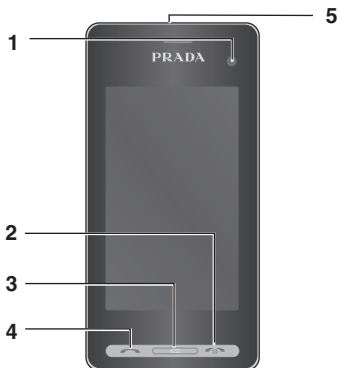

GETTING TO KNOW YOUR PHONE

1. INNER CAMERA LENS

2. END/POWER KEY

- Ends or rejects a call. Turns the phone on/off. Press once to return to the standby screen.

3. CLEAR KEY

4. CALL KEY

- Dials a phone number and answers incoming calls.

Placing a heavy object on the phone or sitting on it while it is in your pocket can damage the phone's LCD and touch screen functionality.

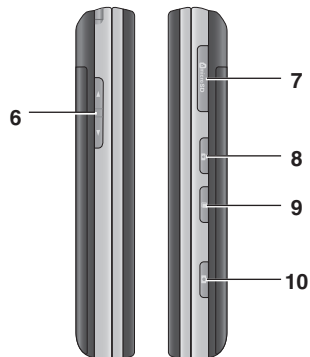

5. CHARGER, CABLE, HANDSFREE CONNECTOR

To connect the USB cable, wait until the phone has powered up and has registered to the network.

6. SIDE KEYS

- **When the screen is idle:** volume of key tone.
- **During a call:** volume of the earpiece.

7. MICRO SD MEMORY CARD SOCKET

8. LOCK/ UNLOCK KEY

9. MULTITASKING KEY

10. CAMERA KEY

INSTALLING THE USIM AND BATTERY

1. REMOVE THE BATTERY COVER

Press and hold down the battery release button at the top of the phone and lift off the battery cover.



Do not use your fingernail when removing the battery.

Do not remove the battery when the phone is switched on, as this may damage the phone.

2. REMOVE THE BATTERY

Hold the top edge of the battery and lift it from the battery compartment using the battery cover.



3. INSTALL THE USIM CARD

Slide the USIM card into the USIM card holder. Make sure that the gold contact area on the card is facing downwards. To remove the USIM card, pull it gently in the opposite direction.



4. INSTALL THE BATTERY

Insert the top of the battery first into the top edge of the battery compartment. Ensure that the battery contacts align with the terminals on the phone. Press down the bottom of the battery until it clips into place.

**12**

5. REPLACE THE COVER

Place the cover over the battery and slide up into position.

6. CHARGING YOUR PHONE

Slide back the cover of the charger socket on the side of your KF900. Insert the charger and plug into a mains electricity socket. Your KF900 will need to be charged until a message reading "Battery full" appears on screen.



MEMORY CARD

INSTALLING A MEMORY CARD



You can expand the memory space available on your phone using a memory card.

1. Remove the battery cover as shown on page 11.
2. Slide the memory card into the slot at the top, until it clicks into place. Make sure that the gold contact area is facing downwards.



FORMATTING THE MEMORY CARD

Your memory card may already be formatted. If your card isn't already formatted, you will need to do so before you can begin using it.

1. From the standby screen select , then touch  **Setting** and choose **Phone settings**.
2. Touch **Memory manager** then chose **External memory**.
3. Touch **Format** and then confirm your choice.
4. Enter the password, if one is set, and your card will be formatted and ready to use.

To change your default storage destination, open Memory manager from the Phone settings menu and select Primary storage settings.

If your memory card has existing content on, it will automatically be filed in the correct folder, for example, videos will be stored in the My Videos folder.

Whenever your KF900 is not in use it will return to your home screen. From here you can access all menu options, make a quick call and view the status of your phone - as well as many other things.

TOUCH SCREEN TIPS

The home screen is also a great place to get accustomed to the touch screen. To select an item, touch the icon accurately. Your KF900 will vibrate slightly when it recognises you've touched an option.

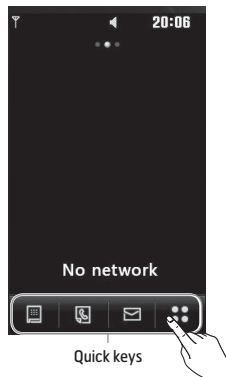

To scroll through lists, touch the last item visible and slide your finger up the screen. The list will move up so more items are visible.

- There's no need to press too hard, the touchscreen is sensitive enough to pick up on a light yet firm touch.
- Use the tip of your finger to touch the option you require. Be careful not to touch any other keys around it.
- When the screen light is off, press the Unlock/Lock key on the right hand side to restore the home screen.
- Don't cover the phone with a case or cover as the touchscreen will not work with any material covering it.





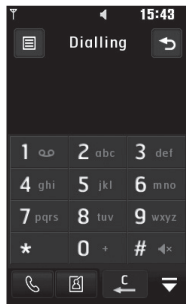

CALLS

MAKING A CALL OR VIDEO CALL

1. Touch  to open the keypad.
2. Key in the number using the keypad. To delete a digit press the clear key.
3. Touch the  hard key to initiate the call.
4. To end the call press the  hard key.





-  Makes a voice call
-  Makes a video call
-  Delete a number or character
-  Exits the dialling keypad

To enter + for making an international call, touch  for two seconds.

Touch the lock/unlock key to lock the touchscreen to prevent calls being made by mistake.

You can Make video call, Send message, Save number or Search contacts by tapping .

CHANGING THE SETTING OF DIALLING KEYPAD DISPLAY

1. Touch  to open the keypad.
2. Touch  and select **Dial screen setting** to change the display of dialling pad.
3. You can change the font style, size and colour.

MAKING A CALL FROM YOUR CONTACTS

1. From the standby screen touch  to open the address book, or touch **Contacts** in Communicate tab.
2. You can choose from **Add contact**, **Search**, **Groups**, and **Settings**.
3. Choose **Search**, touch **Name** and enter the first few letters of the contact you would like to call.
4. From the filtered list, touch the contact you'd like to call and select the number to use if you have more than one saved.
5. Touch **Call**.

You can search your contacts from the call screen. Touch  and choose Search contacts. Scroll through your contacts or enter the first few digits of a number to filter the list.

ANSWERING AND REJECTING A CALL

When your phone rings press the  hard key to answer the call.

Tap  to mute the ringing. This is great if you've forgotten to change your profile to Silent for a meeting.

Press the  hard key to reject an incoming call.

Adjusting the call volume

To adjust the volume during a call, use the up and down buttons on the left side of the phone.

Speed dialling





You can assign a frequently-called contact to a speed dial number.

1. From the standby screen touch  to open the menu.
2. Touch **Speed dials**.
3. Your Voicemail and Videomail are already set to speed dial 1. You cannot change this. Touch any other number to assign it a speed dial contact.
4. Your address book will open. Select the contact you'd like to assign to that number by touching the phone number once.

To call a speed dial number, touch  from the standby screen then press and hold the assigned number until the contact appears on screen. The call will initiate automatically, there's no need to press

.

Making a second call

1. During your initial call, touch  and select the number you want to call.
2. Dial the number or search your contacts (see **Making a call or video call** on page 15 for details).
3. Press  to connect the call.
4. Both calls will be displayed on the call screen. Your initial call will be locked and the caller put on hold.
5. To change between the calls, touch  and choose **Swap call** or press the number of the held call.
6. To end one or both calls press  and select **End call** followed by **All calls**, **Held call** or **Active call**.

You can combine your calls by selecting  then Join. Check that your network provider supports conference calling.

You will be charged for each call you make.

Turning off DTMF

DTMF allows you to use numerical commands to navigate menus within automated calls. DTMF is switched on as default.

To turn it off during a call (to make a note of a number for example) touch  and select DTMF off.

Viewing your call logs

To scroll through a list of options, touch the last item visible and slide your finger up the screen. The list will move up so more items are visible.

Touch  and select  **Communicate** and tap **Call history**.



Choose to view:

- **All calls:** View a complete list of all your dialled, received and missed calls.
- **Dialled calls:** View a list of all the numbers you have called.
- **Received calls:** View a list of all the numbers that have called you.
- **Missed calls:** View a list of all the calls you have missed.

From any call log touch  and **Delete all to delete all the recorded items.**

Touch any single call log entry to view the date, time and duration of the call.

Using call divert

1. Touch , select  **Setting** and choose **Call settings**.
2. Touch **Call divert** and choose **Video calls** and/or **Voice calls**.
3. Choose whether to divert all calls, when the line is busy, when there is no answer or when you are not reachable.
4. Input the number you'd like to divert to.
5. Touch **Request** to activate.

Charges are incurred for diverting calls. Please contact your network provider for details.



To turn off all call divers, choose **Deactivate all from the Call divert menu.**

Using call barring

1. Touch , select  **Setting** and choose **Call settings**.
2. Touch **Call barring** and choose **Video calls** and/or **Voice calls**.
3. Choose any or all of the six options:
 - All outgoing**
 - Outgoing international**
 - Outgoing international calls except All incoming**
 - Incoming when abroad**
4. Enter the call barring password. Please check with your network operator for this service.



Select **Fixed dial number** to turn on and compile a list of numbers which can be called from your phone. You'll need your **PIN2 code** from your operator. Only numbers included in the fixed dial list can be called from your phone.

Changing the common call setting

1. Touch , select  **Setting** and choose **Call settings**.
2. Touch **Common settings** (you may have to scroll down to see this). From here you can amend the settings for:
 - **Call reject**: Slide the switch to highlight the **Reject list**. You can touch the text box to choose from all calls, specific contacts or groups, or those from unregistered numbers (those not in your contacts). Touch **Save** to change the setting.
 - **Send my number**: Choose whether your number will be displayed when you call someone.
 - **Auto redial**: Slide the switch left for **On** or right for **Off**.
 - **Answer mode**: Choose whether to answer the phone using the send key or any key.
 - **Minute minder**: Slide the switch left to **On** to hear a tone every minute during a call.
 - **BT answer mode**: Select **Hands-free** to be able to answer a call using a Bluetooth headset, or select **Handset** to press a key on the handset to answer a call.
 - **Save new number**: Select **Yes** to save a new number.

To scroll through a list of options, touch the last item visible and slide your finger up the screen. The list will move up so more items are visible.

Changing your video call settings



1. Touch , select  **Setting** and choose **Call settings**.
2. Touch **Video call**.
3. Choose the settings for your video calling. Determine whether to Use private picture/ My image size and select one, and/or switch on the Mirror.

CONTACTS

Searching for a contact



There are two ways to search for a contact:

From the standby screen

1. From the standby screen touch then  to open the address book. To delete a digit press the Clear  hard key.
2. Touch **Call** or the  hard key to initiate the call.

You can search by group by selecting Groups. This will bring up a list of all your groups.

From the main menu

1. Touch , select  **Communicate**.
2. Touch **Contacts**.
3. Your address book will bring up a list of the contacts corresponding to the letters you've entered.

To scroll through your list of contacts, touch the last item visible and slide your finger up the screen. The list will move up so more items are visible.

Adding a new contact

1. From the standby screen touch  and select **Add contact**.
2. Choose whether to save the contact to your **Handset** or **USIM**.
3. Enter the first and last name of your new contact. You do not have to enter both, but you must enter one or the other.
4. Enter up to five different numbers and assign a type for each. Choose from **Mobile, Home, Office, Pager, Fax, VT** and **General**. Touch **OK**.
5. Add an email.
6. Assign the contact to one or more groups. Choose from **No group, Family, Friends, Colleagues, School** or **VIP**.
7. You can also add a **Ringtone, Birthday, Anniversary, Homepage, Home address, Company name, Job title, Company address** and a **Memo**.
8. Touch **Save** to save the contact.

You can create customised groups for your contacts, see Creating a group on page 22.



Contact options

There are many things you can do when viewing a contact. Here's how to access and use the options menu:

1. Open the contact you'd like to use. See **Searching for a contact** on page 21.
2. You can call or send a message directly from here.
3. Press  to open the list of options.
From here you can:
 - **Make video call:** Video call the contact.
 - **Edit:** Change any of the contact's details.
 - **Delete:** Delete the contact. Touch **Yes** if you are sure.
 - **Copy to USIM / Move to USIM:** Choose to move or copy to the USIM card or handset (depending on where you originally saved the contact).
 - **Send business card:** Send the contact's details to another person as a business card. Choose to send as a **Text message**, **Multimedia msg**, **Email** or via **Bluetooth**.

Send message - Send a message to the contact. If the contact has an email address, select whether you'd like to send an email or SMS/MMS. See page 24 for details on how to send messages.

Creating a group

1. From the standby screen touch  and select **Groups**.
2. Touch .
3. Select **Add group**.
4. Enter a name for your new group.
5. Touch **Save**.



If you delete a group, the contacts which were assigned to that group will not be lost. They will remain in your address book.

You can edit an existing group by highlighting it and touching . Choose to Add members to the group from your contacts, assign a Group ringtone, Rename the group or Delete a group.

Changing your contact settings



You can adapt your contact settings so that your address book suits your own preferences.

To scroll through a list of options, touch the last item visible and slide your finger up the screen. The list will move up so more items are visible.

1. From the standby screen touch  touch  and select **Settings**.
2. From here you can adjust the following settings:
 - **Contact list settings:** Choose whether to view contacts saved to both your **Handset & USIM, Handset only** or **USIM only**. You can also choose to show the first name or last name of a contact first.
 - **Copy:** Copy your contacts from your USIM to your handset or from your handset to your USIM. Choose to do this one at a time, or all at once. If you select one at a time, you'll need to select each contact to copy one by one.
 - **Move:** This works in the same way as Copy, but the contact will only be saved to the location you've moved it to. So, if you move a contact from the USIM to the handset it will be deleted from the USIM memory.

- **Send all contacts via Bluetooth:** Send all of your contacts to another device using Bluetooth. You will be prompted to turn on Bluetooth if you select this option.
- **Backup contacts:** See **Backing up and restoring your phone's information**.
- **Restore contacts:** See **Backing up and restoring your phone's information**.
- **Clear contacts:** Delete all your contacts. Touch **Yes** if you are sure you want to wipe your address book.

Viewing information

1. From the standby screen touch  touch  and **Information**.
2. From here you can view your **Service dial numbers**, your **Own number**, your **Memory info**. (how much memory space you've got left) and **My business card**.



If you've yet to add a business card for yourself, select **My business card** and enter all your details as you would for any contact. Touch **Save** to finish.

MESSAGING

Messaging

Your KF900 combines SMS, MMS and email into one intuitive and easy to use menu.

There are two ways to enter the messaging centre:

1. Touch  from the standby screen.
2. Touch  from the standby screen, then select  **Communicate** then **Messaging**.

Sending a message

1. Touch **New message** in Communicate tab to open a blank message or select **Create new message** in Messaging menu.
2. From here you can send a text message or Multimedia message. To send an email, choose **New Email** in Communicate tab.
3. Touch **Insert**, to add an image, video, sound or template.

4. Touch **To1** at the top of the screen to enter the recipient's number, or touch the search icon to open your address book. Touch **Send**. Enter the phone number or touch **Contacts** to open your contacts list. You can add multiple contacts.

You will be charged per 160 character text message for each person that you send the message to.

If an image, video or sound is added to an SMS it will be automatically converted to an MMS and you will be charged accordingly.



Quick reply - Send a reply promptly to the selected message using a template.

Entering text

There are three ways to enter text: T9 text mode/ Normal text mode/Qwerty keypad.

Tap the screen once, the keyboard appears.



-  Touch to turn on T9 predictive text.
-  You can choose the writing language.
-  Tap to change numbers, symbols and texts keypad.

Use  to scroll through the different keyboard types in each text entry mode (for example, capitals or lower case).

To enter a space touch .

To delete character or remove the sentence, touch clear .

Simply touch each letter to write your message and press:

 to switch to upper case

 to add a space

T9 predictive

In T9 mode you will see .

T9 mode uses a built-in dictionary to recognise words you're writing based on the key sequences you touch. Simply touch the number key associated with the letter you want to enter, and the dictionary will predict the word you want to use.

For example, press 8, 3, 5, 3, 7, 4, 6, 6, 3 to write 'telephone'.

If the word you want doesn't appear, touch

Spell. If you touch **Spell** you can then enter the word using Abc manual mode and your word or name will be added to the dictionary.

Abc manual

In Abc mode you will see .

In Abc mode you must touch the key repeatedly to enter a letter. For example, to write 'hello', touch 4 twice, 3 twice, 5 three times, 5 three times again, then 6 three times.

QWERTY KEYPAD

Entering text

You can enter alphanumeric characters using the phone's keypad. For example, storing names in Contacts, writing a message and creating scheduling events in the calendar all require entering text. The following text input methods are available in the phone: ABC manual mode and 123 mode.

Some fields may allow only one text input mode (e.g. telephone number in address book fields).

To input a symbol in the text entry field, press the  key and select a symbol, then select **OK**.

Scroll using the navigation keys to show more symbol options.

Complete each word with a space by pressing .

To delete a character, press  key.

Text input mode using the keypad

When you are required to enter text, for example when writing a message, the keypad will default to ABC mode. If you are entering a number, for example when making a call, the keypad number keys will default to numbers.

In ABC mode you can enter numbers by first pressing  and then the number you require.

Sending an email using your new account

To send/receive an email, you should set up an email account (see below).

1. Touch  from the standby screen, and select **Messaging**.
2. Choose Create new message- **Email** and a new email will open. Or, if you select **New Email** in Communicate tab, you can enter this menu directly.
3. You can enter the recipient's address and write your message. You can also attach images, videos, sounds or other file types.
4. Enter your message using the keypad.
5. Select **Options** and choose an attachment to add: **Image/Video/Sound/Bcc/More (Business card/Schedule/Memo/To do /My business card/Documents/Other files)**.

Setting up your email

You can stay in touch on the move using email on your KF900. It's quick and simple to set up a POP3 or IMAP4 email account. If you complete set up e-mail account, "Update inbox now?" message will be displayed. You can receive the e-mail of selected account.

To scroll through a list of options, touch the last item visible and slide your finger up the screen. The list will move up so more items are visible.



1. Touch  from the standby screen, and touch **Messaging**.
2. Select **Settings**.
3. Touch **Mailbox** then **Email accounts**.
4. Touch **Add account**.
5. You can now choose how your account works:
 - **Email address:** Enter the e-mail address.
 - **Password:** Enter the account's password.
 - **Username:** Enter the account's username.
 - **Mailbox type:** Enter the mailbox type, POP3 or IMAP4.
 - **Incoming server:** Enter the incoming email server address
 - **Outgoing server:** Enter the outgoing email server address

- **SMTP authentication:** Choose the security settings for the outgoing mail server
- **Account name**
Now your account is set up, it will appear in the list of accounts in your Email folder.

Retrieving your email

You can automatically or manually check your account for new emails. See **Changing your email settings** on page 28 to check automatically.

To check manually:

1. Touch  then **Messaging**.
2. Select **Mailbox**.
3. Touch the account you want to use then .
4. Choose **Retrieve or Sync** and your KF900 will connect to your email account and retrieve your new messages.

Changing your email settings

You can change your email settings according to your own preferences.

To scroll through a list of options, touch the last item visible and slide your finger up the screen. The list will move up so more items are visible.

1. Touch  from the standby screen, and touch **Messaging**.
2. Select **Settings**.
3. Touch **Email** and then you can adapt the following settings:
 - **Email accounts:** Set up the Email account.
 - **Allow reply Email:** Choose to allow the sending of read confirmation messages.
 - **Request reply Email:** Choose whether to request read confirmation messages.
 - **Retrieve interval:** Choose how often your KF900 checks for new email messages.
 - **Retrieve amount:** Choose the number of emails to be retrieved at one time.
 - **Include message in Fwd & Reply:** Choose to include the original message in your reply.
 - **Include attachment:** Choose to include the original attachment in any reply.
 - **Auto retrieval in Roaming:** Choose whether to retrieve your messages automatically when abroad (roaming).

- **New email notification:** Choose whether to be alerted to new emails.
- **Signature:** Create an email signature and switch this feature on.
- **Priority:** Choose the priority level of your email messages.

Message folders

You'll recognise the folder structure used on your KF900, which is fairly self-explanatory.

- **Inbox:** All the messages you receive are placed into your inbox. From here you can view, delete and more, see **Managing your messages** below for details. You can enter this menu through **Message box**.
- **Mailbox:** All the emails you receive on your KF900 will be placed in your mailbox.
- **Drafts:** If you don't have time to finish writing a message, you can save what you've done so far here.
- **Outbox:** This is a temporary storage folder while messages are being sent.
- **Sent items:** All the messages you have sent are placed in this folder.
- **My folders:** Create folders to store your messages.

Managing your messages

You can use your Inbox to manage your messages.

To scroll through a list of options, touch the last item visible and slide your finger up the screen. The list will move up so more items are visible.

1. Touch **Messaging** then **Inbox**. Or, you can enter this menu through **Message box** in Communicate tab.
2. Touch  and then choose to:
 - **Delete:** Delete marked messages.
 - **Change view:** You can change the style of message display.
 - **Create new message:** Open a new blank message or email.
 - **Move to my folders:** Move the marked messages to My folders.
 - **Filter:** View your message by type. This will group only text message separately from MMS.
 - **Delete all:** Delete all of the messages.

If you see the message No space for USIM messages you should delete some messages from your inbox. If you see the message No space for messages you can delete either messages or saved files to create space.

Using templates

Create templates for the SMS and MMS messages you send most frequently. You'll find some templates already on your phone, you can edit these if you wish.

1. Touch **Messaging** then choose **Templates**.
2. Choose **Text templates** or **Multimedia templates**. You can then touch  to **Add new**, **Delete** or **Delete all** templates.

Using emoticons

Liven up your messages using emoticons. You'll find some commonly used emoticons already on your phone.

1. Touch **Messaging** then choose **Emoticons**.
2. Touch  to **Add new**, **Delete** or **Delete all** emoticons.

Changing your text message settings

Your KF900 message settings are pre-defined so that you can send messages immediately. These settings can be changed according to your preferences.

To scroll through a list of options, touch the last item visible and slide your finger up the screen. The list will move up so more items are visible.

Touch **Messaging** then choose **Settings** and **Text message**. You can make changes to:

- **Text message centre:** Enter the details of your message centre.
- **Delivery report:** Slide the switch to the left to receive confirmation that your messages have been delivered.
- **Validity period:** Choose how long your messages are stored at the message centre.
- **Message types:** Convert your text into **Voice, Fax, X.400** or **Email**.
- **Character encoding:** Choose how your characters are encoded. This impacts the size of your messages and therefore data charges.
- **Send long text as:** Choose to send long messages as Multiple SMS or as MMS.

Changing your multimedia message settings

Your KF900 message settings are pre-defined so that you can send messages immediately. These settings can be changed according to your preferences. Touch **Messaging** then choose **Message settings** and **Multimedia message**. You can make changes to:

- **Retrieval mode:** Choose **Home network** or **Roaming network**. If you then choose **Manual** you will receive only notifications of MMS and you can then decide whether to download them in full.
- **Delivery report:** Choose to allow and/or request a delivery report.
- **Read report:** Choose to allow and/or send a read reply.
- **Priority:** Choose the priority level of your MMS.
- **Validity period:** Choose how long your message is stored at the message centre.
- **Slide duration:** Choose how long your slides appear on screen.
- **Creation mode:** Choose your message creation mode.
- **Delivery time:** Choose how long before a message is delivered.
- **Multi msg centre:** Enter the details of your message centre.

Changing your other settings

Touch **Messaging**, choose **Settings** then:

- **Voicemail:** Touch  to add a new Voicemail service. Contact your network operator for more information on the service they provide.
- **Service message:** Choose to receive or block service messages. You can also set your message security by creating trusted and untrusted lists of senders.
- **Info service:** Choose your reception status, language and other settings.

CAMERA





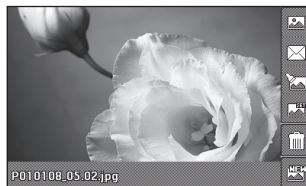

Taking a quick photo

1. Press the  key on the right side of the phone.
2. The viewfinder will appear on screen.
3. Holding the phone horizontally, point the lens towards the subject of the photo.
4. Slightly press the capture button, a focus box will appear in the centre of the viewfinder screen.
5. Position the phone so you can see the subject of your photo in the focus box.
6. When the focus box turns green and the tone sounds the camera has focused on your subject.
7. Press the capture button fully.

After you've taken your photo

Your captured photo will appear on screen. The name of the image runs along the bottom of the screen together with five icons down the right side.



-  Go to gallery of pictures directly.
-  Touch to send the photo as a message, e-mail or Bluetooth.
-  Touch to edit the image by using various tools.
-  Touch to set the picture you have taken as Wallpaper.
-  Touch to delete the photo you have just taken and confirm by touching **Yes**. The viewfinder will reappear.
-  Touch to take another photo straightaway. Your current photo will be saved.

Getting to know the viewfinder

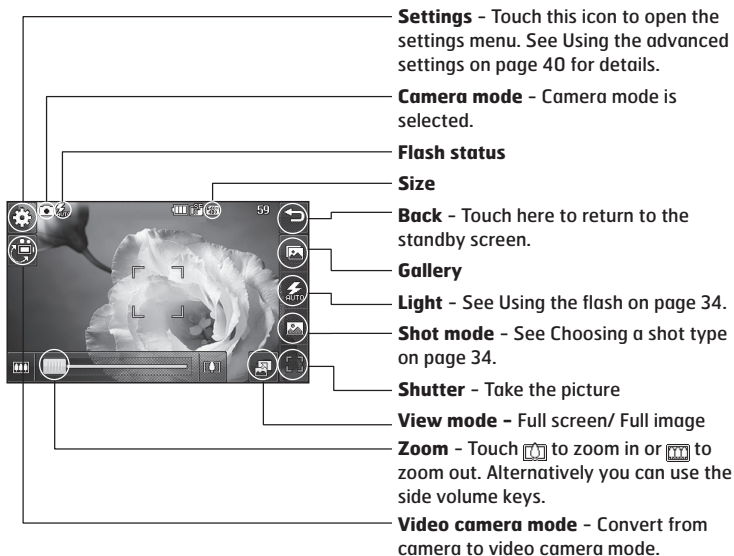

The shortcut options disappear after a few seconds automatically. Simply touch the centre of the viewfinder once. To recall the options touch the screen again.

Using the Light

The flash is set to auto as default, but there are other options.

1. Select  from the right side of the viewfinder to enter the flash sub-menu.
2. There are three flash options:
 - **Auto:** Your camera will assess the lighting needed to take a good picture and use the flash as necessary.
 - **Always on:** The flash will always be on.
 - **Always off:** The camera will never flash. This is useful if you want to save battery power.
 - **When taking:** The camera will flash when taking a picture.
3. Touch the flash option you'd like to use.
4. When you've made your selection the flash menu will automatically close, ready for you to take your picture.
5. The flash status icon in the viewfinder will change according to your new flash mode.

Choosing a Shot mode

1. Touch  to open the available shot types.
2. Choose from three options:
 - **Normal shot:** This is the default shot type, the photo will be taken in the normal way, as outlined in taking a quick photo.
 - **Burst shot:** This enables you to take nine shots automatically in very quick succession.
 - **Panorama:** This shot type is great for taking a photo of a large group of people or for capturing a panoramic view.

Taking a burst shot

1. Touch  to open the available shot types and select **Burst shot** then choose the number of shots.
2. Position the subject in the viewfinder and press the capture button as you would to take a normal photo.
3. You can save one of the shots. Select the one you want to keep by touching the thumbnail: once to view and touch Save to save.

Taking a panoramic shot



Capture life as it appears using a panoramic shot. The camera will let you take three photos, all aligned, and combine them into one wide angle image.

1. Touch  to open the available shot types and select **Panorama shot**.
2. Take the first photo as normal. A ghosted version of the right side of the image will appear in the viewfinder.
3. When you take the second and third photo, line the ghost of the previous image up with the image in the viewfinder.
4. In the photo gallery, the photos will be saved as panoramic image.

Due to the image size the panoramic photo will appear slightly distorted in the Gallery view. Touch it twice to view it properly.

Adjusting the exposure

Exposure defines the difference between light and dark in an image. A low contrast image will appear foggy, whereas a high contrast image will appear much sharper.

1. From the viewfinder touch to open all the advanced settings options.
2. Touch **Exposure**.
3. Slide the contrast indicator along the bar, towards  for a lower exposure, hazier image or towards  for a higher exposure, sharper image.

Using the advanced settings

From the viewfinder touch  to open all the advanced settings options.

Preview settings

- **Exposure:** Exposure value refers to the amount of light for a given exposure. When the main subject is darker than the background, increase exposure value. If the subject is much lighter than the background, decrease exposure value.
- **Size:** Change the size of the photo to save on memory space or take a picture preset to the correct size for contact. See **Changing the image size** on page 37.
- **Colour Effect:** Choose a colour tone to apply to the photo you're taking. See **Choosing a colour effect** on page 37.
- **White balance:** Choose from Auto, Incandescent, Sunny, Fluorescent or Cloudy.
- **Macro:** Switch on to take close up shots.
- **Self-timer:** The self-timer allows you to set a delay after the capture button is pressed. Choose from **3 seconds**, **5 seconds** or **10 seconds**. Great for that group photo you want to be part of.
- **ISO:** ISO determines the sensitivity of the camera's light sensor. The higher the ISO, the more sensitive the camera will be. This is useful in darker conditions when the flash can't be used. Choose an ISO

value from **Auto**, **ISO 100**, **ISO 200**, **ISO 400** or **ISO 800**.

- **Quality:** Choose between **Super fine**, **Fine** and **Normal**. The finer the quality the sharper a photo will be, but the file size will increase as a result, which means you'll be able to store fewer photos in your memory.
- **Inner/Outer Camera:** For self portraits, switch to the LG KF900's inner camera.

Other settings

- **Memory:** Choose whether to save your photos to the Handset memory or to the External memory.
- **Image stabilization:** Enables you to take a photo without camera instability or shake.
- **Focus:** Choose from On or Off.
- **Shutter sound:** Select one of the three shutter sounds.
- **Grid screen:** Choose from Off, Simple cross or Trisection
- **Reset settings:** Reset all the camera settings.

When you exit the camera all your settings will return to default, except image size and image quality. Any non-default settings you require will need to be reset, for example colour tone and ISO. Check them before you shoot your next photo.

The settings menu is super imposed over the viewfinder, so when you change elements of the image colour or quality you'll be able to see the image change in preview behind the settings menu.

Changing the image size

The more pixels, the larger the file size, which in turn means they take up more of your memory. If you want to fit more pictures on to your phone you can alter the pixel number to make the file size smaller.

1. From the viewfinder touch  in the top left corner.
2. Select **Size** from the Preview menu.
3. Select a pixel value from the six numerical options (**5M:2560X1920**, **3M: 2048x1536**, **2M: 1600x1200**, **1M: 1280x960**, **640x480**, **320x240**) or choose the preset:



Choosing a colour effect

1. From the viewfinder touch  in the top left corner.
2. Select **Colour Effect** from the Preview menu.
3. There are five colour tone options: **Off**, **Black & White**, **Negative** or **Sepia**.
4. When you've made your selection the colour tone menu will be closed after selecting back icon, ready for you to take your picture.

You can change a photo taken in colour to black and white or sepia after it's taken, but you cannot change a picture taken in black and white or sepia back to colour.

VIDEO CAMERA





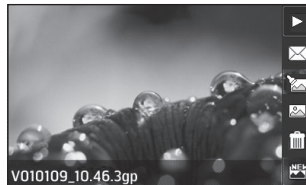

Shooting a quick video

1. Touch **Video camera** in Entertainment tab.
2. The video camera's viewfinder will appear on screen.
3. Holding the phone horizontally, point the lens towards the subject of the video.
4. Press the capture button once to start recording.
5. **REC** will appear at the top of the viewfinder and a timer at the bottom showing the length of your video.
6. To pause the video touch  and resume by selecting .
7. Touch  on screen or press the capture button a second time to stop recording.

After you've shot your video

A still image representing your captured video will appear on screen. The name of the video runs along the bottom of the screen together with five icons down the right side .



-  Touch to play the video.
-  Touch to send the video as **Message**, **Email** or by **Bluetooth**. See page 24 for **Sending a message**, or page 66 for **Sending and receiving your files using Bluetooth**.
-  Touch to edit video file.
-  Touch to view a gallery of saved videos.
-  Touch to delete the video you have just made and confirm by touching **Yes**. The viewfinder will reappear.
-  Touch to shoot another video straight away. Your current video will be saved.

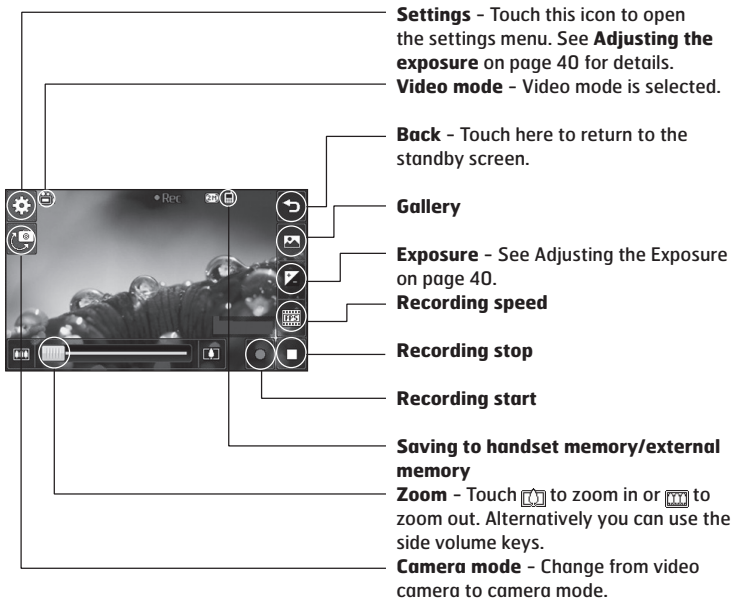

Getting to know the viewfinder



The shortcut options disappear after a few seconds automatically. Simply touch the centre of the viewfinder once. To recall the options touch the screen again.

Adjusting the Exposure

Exposure defines the difference between light and dark in an image. A low contrast image will appear foggy, whereas a high contrast image will appear much sharper.

1. Touch .
2. Slide the exposure indicator along the bar, towards  for a lower exposure, hazier image, or towards  for a higher contrast, sharper image.

Using the advanced settings

From the viewfinder touch **Settings** to open all the advanced settings options.

Preview settings

- **Video size:** Change the size of the video to save on memory space. See **Changing the video image size** on page 41.
- **Colour Effect:** Choose a colour tone to the video you're taking. See **Choosing a colour tone** on page 41.
- **White balance:** The white balance ensures that any white in your videos is realistic. In order for your camera to correctly adjust the white balance you may need to determine the light conditions. Choose from **Auto**, **Incandescent**, **Sunny**, **Fluorescent** or **Cloudy**.

- **Quality:** Choose between **Super fine**, **Fine** and **Normal**. The finer the quality the sharper a video will be, but the file size will increase as a result, which means you'll be able to store fewer videos in the phone's memory.
- **Set time:** Set a duration limit for your video. Choose from **No limit**, or **MMS** to limit the size to be able to send the video as an MMS.

If you choose MMS duration, try choosing a lower image quality to enable you to shoot a longer video.

- **Inner camera:** Switch to your KF900's inner camera to record a video of yourself.

Other settings

- **Memory:** Choose whether to save your videos to the **Handset memory** or to the **External memory**.
- **Voice:** Choose Mute to record a video without sound.
- **Reset settings:** Reset all the video camera settings.

Changing the video image size

The more pixels, the larger the file size, which in turn means they take up more memory. If you want to fit more videos onto your phone you can alter the pixel number to make the file size smaller.

1. From the viewfinder touch **Settings** in the top left corner.
2. Select **Video size** from the Preview menu.
3. Select a pixel value from the five options:
 - 720x480, 640x480** - The highest quality widescreen option.
 - 400x240(w)** - This is also widescreen, but of a lower resolution.
 - 640x480** - Standard sized VGA.
 - 320x240** - Smaller image size, therefore smaller file size. Great for saving on memory space.
 - 176x144** - Smallest image size and therefore smallest file size.
4. Select the size option you'd like to use.

For video format conversion software, see the CD you received with your KF900.

Choosing a colour tone



1. From the viewfinder touch  in the top left corner.
2. Select **Colour Effect** from the settings menu.
3. There are five colour tone options, **Off, Black & White, Negative, Sepia**.
4. Touch the colour tone you'd like to use.

You can change a video shot in colour to black and white or sepia after it's taken, but you cannot change a video shot in black and white or sepia back to colour.

You can still alter the image size, video quality, duration, mute, white balance, colour tone and the memory by touching Settings in the same way as when using the main camera.

YOUR PHOTOS AND VIDEOS

Viewing your photos and videos

1. Touch  on your camera preview screen.
2. Your gallery will appear on screen.
3. Touch the video or photo twice to open it fully.
4. Videos will begin to play automatically. To pause playback touch the screen to bring up the options and select .

Flick left or right to view other photos or videos.

To delete a photo or video, open it and select . Touch Yes to confirm.

Using zoom when viewing a photo

Use the fingers diagonally on the image to zoom in or zoom out.

Adjusting the volume when viewing a video





To adjust the volume of the audio on a video whilst it is playing, slide the marker up and down the volume bar on the left side of the screen.

Viewing your photos as a slide show

Slideshow mode will show all the photos in your gallery one at a time as a slideshow. Videos can not be viewed as a slideshow.

1. Touch the photo you would like to begin the slideshow twice to open it.
2. Select .
3. The slideshow will begin.

There are options within slideshows:

-  Touch again to resume playback.
-  Touch to pause the slideshow on a particular photo.
-  Random On/ Off
-  Touch to increase or decrease the speed of the slideshow.

Setting a photo as wallpaper

1. Touch the photo you would like to set as wallpaper twice to open it.
2. Touch .
3. The screen will switch to portrait mode. You can change the size of the picture.
4. When you are happy with the picture touch **Set**.

Editing your photos

There are loads of great things you can do to your photos to change them, add to them or liven them up a little.





1. Open the photo you'd like to edit and touch **Edit** to bring up the options.

2. Touch the icons to adapt your photo:
 -  Crop your photo. Choose a square or circular crop area and move your finger across the screen to select the area you want.
 -  Draw something on your photo freehand. Select the thickness of the line from the four options and the colour you would like use.
 -  Put writing on the picture. See **Adding text to a photo** on page 44.
 -  Decorate your photo with stamps. Choose from the different stamps available and touch your photo wherever you'd like them to be.
 -  Remove the drawing line.
 -  Touch to return to the gallery.
 -  Save the changes you have made to the photos. Select to save the changes over the **Original file**, or as a **New file**. If you select **New file** enter a file name.
 -  Undo the last **Effect** or edit you made to the photo.
 -  Add an effect to a photo by using various tools.
 -  Touch to open further effect options including **Rotate**. There are also more advanced editing options. See **Morphing a photo, Adding a colour accent and Swapping the colours in a photo** on page 45.
 -  See **Adding an effect to a photo** on page 44.

Adding text to a photo

1. From the editing screen, touch **T**.
2. Select **Signature** to add unframed text or choose one of the speech bubble shapes then touch **OK**.
3. Enter your text using the keypad and touch **Done**.
4. Move the text bubble by touching it and sliding it to the place you'd like it to be.

Adding an effect to a photo

1. From the editing screen, touch .
2. Choose to apply any of the eighteen options to the photo. Select **OK** icon to apply the changes or choose  to cancel.

- **Face beautify:** Automatically detect a face in the image and brighten it up.
- **Tunnel effect:** Change the effect so that the picture appears to have been taken in a tunnel.
- **Colour negative:** Colour negative effect.
- **Black and white:** Black and white colour effect.
- **Sepia:** Sepia effect.
- **Blur:** Apply a blurred effect.
- **Sharpen:** Move the marker along the bar to sharpen the focus of the photo.
- **Mosaic blur:** Touch to apply a blurred mosaic effect to the photo.
- **Oil painting:** Oil painting effect.
- **Sketch:** Apply an effect to make the picture look like a sketch.

- **Emboss:** Emboss effect.
 - **Solarise:** Change the effect of exposure to the light
 - **Vivid:** An effect of clearness and brilliance.
 - **Moonlight:** Change the light to look like moonlight.
 - **Antique:** An old image effect.
 - **Glow:** A light beam effect.
 - **Cartoon:** A cartoon effect.
 - **Water color:** Adjust water color painting.
3. To undo an effect simply touch **Undo**.

You can add more than one effect to a photo.

Resizing a photo

1. From the editing screen touch .
2. Choose **Resize**.
3. Touch your desired size to change the size of the photo.

Morphing a photo



Morphing a photo is great for changing the facial expressions of friends, or just for distorting a photo for artistic effect.

1. From the editing screen touch .
2. Choose **Morphing** and four crosses will appear on the photo.
3. Move the crosses around the photo so they are on the part you'd like to morph. For example, if you are morphing a face, place a cross on the outside corner of each eye and one each side of the lips.
4. Select a face to represent how you'd like to morph the photo.
5. Select **Save** to save the changes.



Adding a colour accent to a photo

1. From the editing screen, touch .
2. Choose **Colour Accent**.
3. Select part of the photo. A traced line will appear around everything in that area which is of the same or similar colour. For example, someone's hair or the colour of their jumper.
4. Touch **Done**.
5. All colour will be removed from the photo, apart from the section marked for colour accenting.
6. Alter the intensity of the accenting by sliding the marker up or down the intensity bar.
7. Select **Save** to save the changes.

Swapping the colours in a photo

1. From the editing screen, touch .
2. Choose **Colour Swapping**.
3. Select part of the photo. A traced line will appear around everything in that area which is of the same or similar colour.
For example, someone's hair or the colour of their jumper.
4. Touch  and select a colour.
5. Press **OK**.
6. The part of the photo selected for colour accenting will change to the selected colour.
7. Select **Save** to save the changes.

46 Watching your videos on your TV

Connect your KF900 to your TV using the TV output cable. Open the video you'd like to watch on TV, press  and select .

The TV output cable is available for purchase separately.





All formats except 320x240 and 176x144 are compatible with watching on TV.

Editing your videos



The editing features are available for all video types except 640x384 and 640x480.

Don't record in these formats if you plan to edit your video.



Trimming the length of your video

1. Open the video you'd like to edit, select  and touch the screen to bring up the options.
2. Select  and choose **Trim**.
3. Touch  and mark the new start and end points using .
4. Touch **Preview** to ensure you are happy with the new cut.
5. Touch **Save** or, alternatively, touch  to return to the gallery and discard the changes.





Merging two videos together

1. Open the video you'd like to edit, select  and touch the screen to bring up the options.
2. Select  and choose **Video merge**.
3. The My videos folder will open. Choose the video you would like to merge and touch **Select**.
4. Touch and slide the photo to merge it to the end or the beginning of the video.
5. Touch **Effect** to choose how the videos merge together: **None, Fade out, Pan zoom, Oval, Uncover, Blind, Checker board, Dissolve, Split** or **Shape diamond**.
6. Press  followed by **Yes** to save the new merged video. Choose to save over the original file or as a new file.
7. Repeat these steps to merge more videos.

Merging a photo with a video

1. Open the video you'd like to edit, select  and touch the screen to bring up the options.
2. Select  and choose **Image merge**.
3. The My images folder will open. Choose the photo you would like to merge into your video and touch **Select**.
4. Touch and slide the photo to merge it to the end or the beginning of the video.
5. Touch **Effect** to choose how the photo and video merge together: **None, Fade out, Pan zoom, Oval, Uncover, Blind, Checker board, Dissolve, Split** or **Shape diamond**.
6. Press  followed by **Yes**. Choose to save over the original file or as a new file.
7. Repeat these steps to merge more photos.







Adding text to a video

1. Open the video you'd like to edit, select  and touch the screen to bring up the options.
2. Select  and choose **Text overlay**.
3. Enter your text using the keypad and select **Save**.
4. Touch  and mark when you'd like the text to appear using .
5. Touch the area of the screen you'd like the text to appear in.
6. Touch  to mark when you'd like the text to disappear.
7. Touch **Preview** to ensure you are happy with the text overlay.
8. Touch **Save** followed by **Yes**. Choose to save over the original file or as a new file.
9. Repeat these steps to add more text.



Overlaying a photo

1. Open the video you'd like to edit, select  and touch the screen to bring up the options.
2. Select  and choose **Image overlay**.
3. The My images folder will open. Choose the photo you would like to overlay your video and touch **Select**.
4. Touch  and mark when you'd like the photo to appear using .
5. Touch the area of the screen you'd like the photo to appear in. If the photo is too big it will overlay the whole screen, not just the area selected.
6. Touch  to mark when you'd like the photo to disappear.
7. Touch **Preview** to ensure you are happy with the photo overlay.
8. Touch  followed by **Yes**. Choose to save over the original file or as a new file.
9. Repeat these steps to add more photos.

Adding a voice recording



1. Open the video you'd like to edit, select  and touch the screen to bring up the options.
2. Select  and choose **Voice recording**.
3. The quality of the original audio will be affected by adding a voice recording. Touch **Yes** to continue.
4. Touch  to view your video. When you get to the part you'd like to record your voice over, press .
5. Press  to stop recording and playback.
6. Touch **Preview** to ensure you are happy with the voice recording.
7. Touch  followed by **Yes** to save. Choose to save over the original file or as a new file.
8. Repeat these steps to add more voice recordings to the video.

Adding a soundtrack to your video



1. Open the video you'd like to edit, select  and touch the screen to bring up the options.
2. Select  and choose **Audio dubbing**.
3. The My sounds folder will open. Choose the track you would like to add to your video and touch **Select**.
4. The original audio of your video will be erased. Touch **Yes** to continue.

5. If the audio is shorter than the video choose whether to play **Once** or to **Repeat** it.
6. Choose to save over the original file or as a new file.

Changing the speed of your video

1. Open the video you'd like to edit, select  and touch the screen to bring up the options.
2. Select  and choose **Time scaling**.
3. Select one of the four speed options: **x4**, **x2**, **x1/4**, **x1/2**.
4. Choose to save over the original file or as a new file.

Adding a dimming effect

1. Open the video you'd like to edit, select  and touch the screen to bring up the options.
2. Select  and choose **Dimming effect**.
3. Choose to save over the original file or as a new file.
4. Your video will now fade in at the start and fade out at the end.



MULTIMEDIA

You can store any multimedia files into your phone's memory so that you have easy access to all of your pictures, sounds, videos and games. You can also save your files to a memory card. The advantage of using a memory card is that you can free up space on your phone's memory. To access the Multimedia menu, touch  then  **Entertainment**. Touch **My stuff** to open a list of folders storing all of your multimedia files.

Pictures



My images contains a list of pictures including default images pre-loaded onto your phone, images downloaded by you and images taken on your phone's camera.

Sending a photo

1. Touch  then  **Entertainment**.
2. Touch **My stuff** then choose **My images**.
3. Touch **Send** and choose from **Multimedia message**, **Email** or **Bluetooth**.
4. If you choose **Message** or **Email**, your photo will be attached to a message and you can write and send the message as normal. If you choose **Bluetooth**, you will be prompted to turn Bluetooth on and your phone will search for a device to send the picture to.

Checking your memory status

You can check to see how much of your memory space you have used and how much you have left to use.



1. Touch  then  **Entertainment**.
2. Touch **My stuff** then **My images**.
3. Touch  then **Memory info**.
4. Choose **Handset memory** or **External memory**.

If you do not have a memory card inserted, you will not be able to select External memory.

Sounds

The **My sounds** folder contains the Downloaded sounds, **Default sounds** and **Voice recordings**. From here you can manage, send or set sounds as ringtones.

Using a sound

1. Touch  then  **Entertainment**.
2. Touch **My stuff** then **My sounds**.
3. Select **Default sounds** or **Voice recordings**.
4. Select a sound and and it will begin to play.
5. Touch  and select **Use as**.
6. Choose from **Ringtone**, **Message tone**, **Start-up** or **Shut down**.

Videos

The **My videos** folder shows a list of downloaded videos and videos you have recorded on your phone.

Watching a video

1. Touch  then  **Entertainment**.
2. Touch **My stuff** then **My videos**.
3. Select a video to play.



Sending a video clip

1. Select a video and touch .
2. Touch **Send** and choose from **Message**, **Email** or **Bluetooth**.
3. If you choose **Message** or **Email**, your video clip will be attached to the message and you can write and send the message as normal. If you choose **Bluetooth**, you will be prompted to turn Bluetooth on and your phone will search for a device to send the video to.

Games and Applications

You can download new games and applications to your phone to keep you amused when you have time to spare.

Playing a game

1. Touch  then  **Entertainment**.
2. Touch **Games & Apps**.
3. Touch **My games and apps**.
4. Touch Games or Applications folder.
5. Choose and touch a game or an application to launch.

Installing a Java game and application

1. Touch  then  **Entertainment**.
2. Touch **My stuff** then **Others** or **My memory** **card**. If you insert new memory card, you can select **My memory card** menu.
3. Select the file (*.jad or *.jar) you want to install and touch **Install**.

Flash contents

The Flash contents folder contains all of your default and downloaded SWF files.

Viewing an SWF file

1. Touch  then  **Entertainment**.
2. Touch **My stuff** then **Flash contents**.
3. Select the file to view.

Documents

From the Documents menu, you can view all of your document files. From here you can view Excel, Powerpoint, Word, Text and pdf files. You can use the fingers diagonally on document to zoom in or zoom out.

Transferring a file to your phone

Bluetooth is probably the easiest way to transfer a file from your computer to your phone. You can also use LG PC Suite via your sync cable.

To transfer using Bluetooth:



1. Make sure your phone and computer have Bluetooth switched on and are visible to one another.
2. Use your computer to send the file via Bluetooth.
3. When the file is sent you will have to accept it on your phone by touching **Yes**.
4. The file should appear in your **Documents** or **Others** folder.

Others

The **Others** folder is used to store files which are not pictures, sounds, videos, games or applications. It is used in the same way as the **Documents** folder. You may find that when you transfer files from your computer to your phone that they appear in the **Others** folder rather than the **Documents** folder.

If this happens you can move them.

To Move a file from Others to Documents:

1. Touch  then  **Entertainment**.
2. Touch **My stuff** then **Others**.
3. Select a file and touch .
4. Touch **Move**, then touch **Move** again.

Creating a movie

1. Touch then **Entertainment**.
2. Touch **Muvee studio**.
3. Touch to add an image. Touch the images you want to include then select **Insert**.
4. Touch style tab to choose a Muvee style.
5. Touch **Play** button to see what you've created.
6. Touch then **Order** to make an order.
7. Touch then **Save Location** to choose where to save the movie. Touch **Music type** to choose between Use To Send and Use To Save.

Music

Your LG KF900 has a built-in music player so you can play all your favourite tracks. To access the music player, touch then **Entertainment** then **Music**. From here you can access a number of folders:

- **Recently played:** View all of the songs you have played recently.
- **All tracks:** Contains all of the songs you have on your phone.
- **Artists:** Browse through your music collection by artist.
- **Albums:** Browse through your music collection by album.
- **Genres:** Browse through your music collection by genre.

- **Playlists:** Contains any playlists you have created.
- **Shuffle tracks:** Play your tracks in a random order.



Playing a song

1. Touch then **Entertainment**.
2. Touch **Music**, then **All tracks**.
3. Select the song you want to play and touch **Play**.
4. Touch to pause the song.
5. Touch to skip to the next song.
6. Touch to skip to the previous song.
7. Touch to return to the **Music** menu.

To change the volume while listening to music, touch .

Creating a playlist



You can create your own playlists by choosing a selection of songs from the **All tracks** folder.

1. Touch  then  **Entertainment**.
2. Touch **Music**, then **Playlists**.
3. Touch **Add new playlist**, enter the playlist name and touch **Save**.
4. The All tracks folder will show. Touch all of the songs that you would like to include in your playlist; a tick will show next to the track names.
5. Touch **Done**.

To play a playlist, select it and touch Play.

To add a second playlist, touch Add new playlist.

Deleting a playlist

1. Touch  then  **Entertainment**.
2. Touch **Music**, then **Playlists**.
3. Touch  then **Remove** or **Remove all** to delete all of the playlists.

Using the radio



Your LG KF900 has an FM radio feature so you can tune into your favourite stations to listen to on the move.



You will need to insert your headphones in order to listen to the radio. Insert them into the headphone socket (this is the same socket that you plug your charger into).

Searching for stations

You can tune radio stations into your phone by searching for them either manually or automatically. They will then be saved to specific channel numbers so you don't have to keep re-tuning. You can save up to 50 channels in your phone.



To auto tune:

1. Touch  then  **Entertainment**.
2. Touch **FM radio** then .
3. Touch **Auto scan** then **Yes**. The stations found will automatically be allocated to channel numbers in your phone.



You can also manually tune into a station by using  and  displayed next to the radio frequency or dragging the tuner on the touch screen.

You can also search next station by using  and .

Resetting channels

1. Touch  then  **Entertainment**.
2. Touch **FM radio** then .
3. Choose **Reset** to reset the current channel or choose **Reset all** to reset all of the channels. Each channel will return to the starting 87.5Mhz frequency.

Listening to the radio

1. Touch  then  **Entertainment**.
2. Touch **FM radio** then touch the channel number of the station you would like to listen to.

To improve the radio reception, extend the headset cord, which functions as the radio antenna.

ORGANISER

Adding an event to your calendar



1. From the standby screen select , then touch  **Utilities** and choose **Organiser**.
Select **Calendar**.
2. Select the date you would like to add an event to.
3. Touch  then **Add event**.
4. Touch **Category** then choose from **Appointment**, **Anniversary** or **Birthday**.
Check the date and enter the time you would like your event to begin.
5. For appointments and anniversaries enter the time and date your event finishes in the lower two time and date boxes.
6. If you would like to add a subject or a note to your event, touch **Note** and type in your note, followed by **Save**.
7. Set **Alarm** and **Repeat**.
8. Select **Save** and your event will be saved in the calendar. A square cursor will mark the day that any events have been saved to and a bell will ring at the start time of your event, so that you can stay organised.

You can set a holiday in your calendar. Touch each day you are on holiday one at a time, then touch  and select **Set holiday**. Each day will be shaded red.

Adding an item to your to do list

1. From the standby screen select , then touch **Utilities** and choose **Organiser**.
2. Select **Add to do**.
3. Set the date for the to do item, add notes and select a priority level: **High**, **Medium** or **Low**.
4. Save your to do list item by selecting **Save**.

Sharing a to do item



1. From the standby screen select , then touch  **Utilities** and choose **Organiser**.
Select **To do**.
2. Select the to do item you would like to share, then touch .
3. Select **Send**. You can choose to share your to do item by **Text message**, **Multimedia msg.**, **Email** or **Bluetooth**.

Tip: You can back up and synchronise your calendar with your computer.



Using date finder

Date finder is a handy tool to help you calculate what the date will be after a certain amount of days has passed. For example, 60 days from 10.10.07 will be 09.12.2007.

This is great for keeping tabs on deadlines.



1. From the standby screen select , then touch  **Utilities** and choose **Organiser**.
2. Select **Date finder**.
3. In the **From** tab set your required date.
4. In the **After** tab set the number of days.
5. The **Target date** will be shown below.

Setting your alarm

1. From the standby screen select , then touch  **Utilities** and choose **Alarms**.
2. Touch **Add alarm**.
3. Set the time you would like the alarm to sound and touch **Set time**.
4. Choose whether you would like your alarm to repeat Once, Daily, Mon - Fri, Mon - Sat, Sat - Sun, Except holiday or Choose weekday.
The icons indicate the weekday you select.
5. Select **Alarm type** to select a type for your alarm.
6. Touch **Alarm tone** then choose a sound from **My sounds** or **External memory**.
To listen to sounds touch the sound, followed by .

7. Add a memo for the alarm. Touch **Save** when you have finished typing the memo.
8. Finally you can set the snooze interval at 5, 10, 20, 30 minutes, 1hour or off.
9. Once you have set your alarm, touch **Save**.



Adding a memo

1. From the standby screen select , then touch  **Utilities** and choose **Add Memo**.
2. Type your memo, followed by **Save**.
3. Your memo will appear on screen next time you open the **Memo** application.





You can edit an existing memo. Select the one you want to edit and type your changes.

Voice recorder



Use your voice recorder to record voice memos or other sounds.

1. Touch  then  **Utilities**.
2. Touch **Voice recorder** then  and choose from:
 - **Settings**
 - **Duration:** Set the recording duration. Choose from **No limit**, **MMS msg. size** or **1 min**.
 - **Quality:** Select the sound quality. Choose from Super Fine, Fine or Normal.
 - **Memory in use:** Check the current status of memory.
 - **Go to my sounds:** Open the Voice recordings folder in **My sounds**.



Recording a sound or voice

1. Touch  then  **Utilities**.
2. Touch **Voice recorder**.
3. Touch  to begin recording.
4. Touch  to end recording.
5. Touch  to listen to your recording.



Using your calculator

1. From the standby screen select , then touch  **Utilities** and choose **Tools**.
2. Select **Calculator**.
3. Touch the numeric keys to input numbers.
4. For simple calculations, touch the function you require (+, -, *, /), followed by =.
5. For more complex calculations, touch  and choose from **sin**, **cos**, **tan**, **log**, **ln**, **exp**, **deg** or **rad** etc..



Converting a unit

1. From the standby screen select , then touch  **Utilities** and choose **Tools**.
2. Select **Converter**.
3. Choose whether you would like to convert **Currency**, **Surface**, **Length**, **Weight**, **Temperature**, **Volume** or **Velocity**.
4. You can then select the unit, and enter the value you would like to convert from, followed by the unit you would like to convert to.
5. The corresponding value will appear on the screen.

Using the stopwatch

1. From the standby screen select , then touch  **Utilities** and choose **Tools**.
2. Select **Stopwatch**.
3. Touch **Start** to begin the timer.
4. Touch **Lap** if you want to record a lap time.
5. Touch **Stop** to end the timer.
6. Touch **Resume** to restart the stopwatch at the time you stopped it at, or touch **Reset** to begin the time again.

Adding a city to your world time



1. From the standby screen select , then touch  **Utilities** and choose **Tools**.
2. Select **World time**.
3. Touch the  icon, followed by **Add city**. Start searching the city you require.

THE WEB

Browser

Browser gives you a fast, full colour world of games, music, news, sport, entertainment and loads more, straight to your mobile phone. Wherever you are and whatever you're into. You can view the pages with the fingers diagonally to zoom in or out.



Accessing the web

1. From the standby screen select , then touch  **Utilities** and choose **Browser**.
2. To access the browser homepage directly, select **Home**. Alternately select **Enter address** and type in your desired URL, followed by **Connect**.

An additional cost is incurred when connecting to this service and downloading content. Check your data charges with your network provider.

Adding and accessing your bookmarks

For easy and fast access to your favourite websites, you can add bookmarks and save web pages.



1. From the standby screen select , then touch  **Utilities** and choose **Browser**.
2. Select **Bookmarks**. A list of your Bookmarks will appear on the screen.
3. To add a new bookmark, touch **Add bookmark**. Enter a name for your bookmark followed by the URL.
4. Touch **Save**. Your Bookmark will now appear in the list of bookmarks.
5. To access the bookmark simply touch the bookmark and then touch connect. You will be connected to your bookmark.

Using RSS reader

RSS (Really Simple Syndication) is a family of web feed formats used to publish frequently updated content such as blog entries, news headlines or forecasts. An RSS document, which is called a feed, web feed, or channel, contains either a summary of content from an associated web site or the full text. RSS makes it possible for people to keep up with their favourite web sites in an automated manner that is easier than checking them manually.

The user subscribes to a feed by entering the feed's link into the reader or by clicking an RSS icon in a browser that initiates the subscription process. The reader checks the user's subscribed feeds regularly for new content, downloading any updates that it finds.

Changing the web browser settings

1. From the standby screen select , then touch  **Utilities** and choose **Browser**. Select **Settings**.
2. You can choose to edit **Profiles**, **Appearance settings**, **Cache**, **Cookies**, **Security**, or to reset all settings, select **Reset Settings**.
3. You can simply set these to on or off by touching the icon.

Using your phone as a modem

Your KF900 can double as a modem for your PC, giving you email and internet access even when you can't connect using wires. You can use either the USB cable or Bluetooth.

Using the USB cable:

1. Ensure you have the LG PC Suite installed on your PC.
2. Connect your KF900 and your PC using the USB cable and launch the LG PC Suite software.
3. Click **Communicate** on your PC. Then click **Settings** and select **Modem**.
4. Choose **LG Mobile USB Modem** and select **OK**. It will now appear on screen.
5. Click **Connect** and your PC will connect through your KF900.

Using Bluetooth:

1. Ensure Bluetooth is switched **On** and **Visible** for both your PC and KF900.
2. Pair your PC and KF900 so that a passcode is required for connection.
3. Use the **Connection wizard** on your LG PC Suite to create an active Bluetooth connection.
4. Click **Communicate** on your PC. Then click **Setting**.
5. Click **Modem**.
6. Choose **Standard Modem over Bluetooth link** and click **OK**. It will now appear on screen.
7. Click **Connect** and your PC will connect through your KF900.



For more information on Bluetooth see page 66.

SETTINGS

Within this folder you can adapt your settings to make your KF900 personal to you.

For information on call settings see page 19.

Changing your screen settings

1. Touch  then choose  **Settings**.
2. Touch **Screen settings** and then choose from:
 - **Wallpaper:** Choose the theme for your standby screen.
 - **Top menu:** Phone displays menu in standby.
 - **Dialling:** Adjust the number size and colour.
 - **Font:** Adjust the font size.



The longer the backlight is on for, the more battery power is used and you may need to charge your phone more often.

- **Backlight:** Choose how long the backlight remains on for.
 - **Brightness:** Adjust the screen brightness.
 - **Handset theme:** Quickly change the whole look of your screen.
 - **Greeting message:** Choose on or off and fill in the greeting message.
3. Touch **Save** to save your settings.

Personalising your profiles

You can quickly change your profile on the standby screen. Simply touch the status summary bar on the top and touch the profile tab.



Using the settings menu you can personalise each profile setting.

1. Press  and then choose  **Settings**.
2. Touch **Profiles** and then choose the profile you want to edit.
3. You can then change all of the sounds and alert options available in the list, including your Voice/Video call ring tone and volume, message alerts, screen sound settings and more.

Changing your phone settings

Enjoy the freedom of adapting how your KF900 works to your own preferences.

To scroll through a list of options, touch the last item visible and slide your finger up the screen. The list will move up so more items are visible.

1. Touch  then choose  **Settings**.
2. Touch **Phone settings** then choose from the list below.
 - **Date & Time:** Adjust your date and time settings or choose to auto update the time when you travel or for daylight saving.

- **Power save:** Choose to switch the factory set power saving settings **Off**, **Night only** and **Always on**.
- **Languages:** Change the language of your KF900's display.
- **Autokeylock:** Lock the keypad automatically in standby screen.
- **Security:** Adjust your security settings, including PIN codes and handset lock.
- **Memory manager:** See **Using memory manager** on page 65 for more information.
- **Reset settings:** Reset all the settings to their factory definitions.
- **Information:** View the technical information for your KF900.

Changing the setting of touchpad

You can change the setting value of touchpad. Touch  and then choose **Touch settings**.

- **Touch type:** Change the touching type such as vibration, tone, vibration & tone, No feedback.
- **Touch tone:** Change the tone when touching the screen.
- **Tone volume:** Controls the volume of tone.
- **Touch vibration:** Change the type of vibration
- **Vibration volume:** Controls the strength of vibration.

Changing your connectivity settings

Your connectivity settings have already been set up by your network operator, so you can enjoy your new phone from the off. If you want to change any settings, use this menu.

Touch  then  **Settings**. Touch **Connectivity**.

- **Network settings:** Your KF900 connects automatically to your preferred network. To change these settings use this menu.
- **Internet profiles:** Set the profiles to connect to the internet.
- **Access points:** Your network operator has already saved this information. You can add new access points using this menu.
- **Packet data conn.:** Set the packet data connection.
- **USB connection mode:** Choose PC suite and synchronise your KF900 using the LG PC Suite software to copy files from your phone.

If you use Music sync with Windows Media Player, select Music sync in this menu. Music sync is only available for music content. You can synchronize data with external memory card or Phone Internal memory or both. Choose PictBridge to print out the data in My stuff menu. **Always ask** means that the menu will always offer a choice of USB connections.

- **TV out:** Choose PAL or NTSC for connecting your KF900 to a TV.

Synch service is dependent upon the network service.

- **Streaming settings:** Your network operator has already saved this information. You may edit it if you'd like to make changes.
- **Divx VOD registration:** Install the DivX converter which is supplied on the same CD as the PC Sync software. Once installed select DivX from the Program Files on your PC, then DivX converter followed by Converter.

The TV output cable is available for purchase separately.

- **ABOUT DIVX VIDEO:** DivX[®] is a digital video format created by DivX, Inc. This is an official DivX Certified device that plays DivX video.

- **ABOUT DIVX VIDEO-ON-DEMAND:** This DivX[®] Certified device must be registered with DivX in order to play DivX Video-on-Demand (VOD) content. First generate the DivX VOD registration code for your device and submit it during the registration process. [Important: DivX VOD content is protected by a DivX DRM (Digital Rights Management) system that restricts playback to registered DivX Certified devices. If you try to play DivX VOD content not authorized for your device, the message "Authorization Error" will be displayed and your content will not play.] Learn more at www.divx.com/vod.

Using memory manager

Your KF900 has three memories available: the phone, the USIM Card and an external memory card (you may need to purchase the memory card separately).



You can use memory manager to determine how each memory is used and see how much space is available.

Touch  followed by  **Settings**. Select **Phone settings** then **Memory Manager**.

- **Handset common memory:** View the memory available on your KF900 for Pictures, Sounds, Video, Flash, MMS, Email, Java applications and others.
- **Handset reserved memory:** View the memory available on your handset for SMS, Contacts, Calendar, To do list, Memo, Alarm, Call history, Bookmarks and Miscellaneous items.
- **SIM memory:** View the memory available on your USIM Card.
- **External memory:** View the memory available on your external memory card (you may need to purchase the memory card separately).
- **Primary storage settings:** Choose the location you prefer items to be saved to.

See page 13 for information on installing a memory card.

Using flight mode

Turn on flight mode by selecting  then  **Settings**. Touch **Profiles** and choose **Flight mode**.

Flight mode will not allow you to make calls, connect to the Internet, send messages or use Bluetooth.

Sending and receiving your files using Bluetooth

Bluetooth is a great way to send and receive files as no wires are needed and connection is quick and easy. You can also connect to a Bluetooth headset to make and receive calls.

To send a file:

1. Open the file you want to send, typically this will be a photo, video or music file.
2. Touch  and choose **Send**.
Choose **Bluetooth**.
3. If you have already paired the Bluetooth device, your KF900 will not automatically search for other Bluetooth devices. If not, your KF900 will search for other Bluetooth enabled devices within range.
4. Choose the device you want to send the file to and touch **Select**.
5. Your file will be sent.

Keep an eye on the progress bar to make sure your file is sent.

Pairing with another Bluetooth device

By pairing your KF900 and another device, you can set up a passcode protected connection. This means your pairing is more secure.

1. Check your Bluetooth is **On** and **Visible**.

You can change your visibility in the **Settings** menu.

2. Touch **Search**.

3. Your KF900 will search for devices.

When the search is completed **Refresh** will appear on screen.

4. Choose the device you want to pair with and enter the passcode, then touch **OK**.
5. Your phone will then connect to the other device, on which you should enter the same passcode.
6. Your passcode protected Bluetooth connection is now ready.

Using a Bluetooth headset

1. Check your Bluetooth is **On** and **Visible**.
2. Follow the instructions that came with your headset to place your headset in pairing mode and pair your devices.
3. Touch **Ask always** or **Allow without ask** and touch **Yes** to Connect now
Your KF900 will automatically switch to Headset profile.

See page 19 for details on BT answer mode so that you can control how you answer calls when your Bluetooth headset is connected.

WIFI

Wireless Manager allows you to manage Wi-Fi Internet on your device. It allows the phone to connect to local wireless networks, or access the Internet wirelessly. Wi-Fi is faster and has a greater range than Bluetooth wireless technology.

KF900 supports WEP, WPA-PSK/2 encryption not EAP, WPS encryption. If your Wi-Fi service provider or network administrator sets the encryption for network security, you should fill in the key in the pop-up window. If the encryption is not set, this pop-up window is not shown. If you don't know the key, you need to ask for it from your Wi-Fi service provider or network administrator.

ACCESSORIES

These accessories were supplied with KF900.

Charger



Data cable and CD

Connect and synchronise your KF900 and PC.



Battery

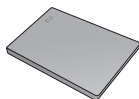

User Guide

Learn more about your KF900.



Stereo headset



- Always use genuine LG accessories.
- Failure to do this may invalidate your warranty.
- Accessories may be different in different regions; please check with our regional service company or agent for further inquiries.

TECHNICAL DATA

General

Product name : KF900

System : GSM 850 / E-GSM 900 / DCS
1800 / PCS 1900 / W-CDMA

Ambient Temperatures

Max. : +55°C (discharging)
+45°C (charging)

Min : -10°C

Declaration of Conformity LG Electronics

Supplier Details

Name
LG Electronics Inc
Address
LG Electronics Inc, LG Twin Towers 20,
Yeouido-Dong, Yeongdeungpo-Gu, Seoul, Korea 150-721

Product Details

Product Name
GSM 850 / E-GSM 900 / DCS 1800 / PCS 1900 / W-CDMA Terminal Equipment
Model Name
KF900
Trade Name
LG

CE 0168 

Applicable Standards Details

RATTE Directive 1999/5/EC
EN 301 489-01 V13.1, EN 301 489-07 v1.2.1, EN 301 489-17 v1.2.1, EN 301 489-24 V13.1
EN 301 511 V12.2
EN 301 908-1 V13.1, EN 301 908-2 V12.1
EN GSRDC-1 (2001)
EN GSRDC-1 (2001)
EN 300 328 V1.1

Supplementary Information

The conformity to above standards is verified by the following Notified Body(BABT)
BABT, Babour House, Churchfield Road, Watton-on-Thames, Surrey, KT12 2TD, United Kingdom
Notified Body Identification Number : 0168

Declaration

I hereby declare under our sole responsibility
that the product mentioned above to which
this declaration relates complies with the above
mentioned standards and Directives.

Name
Seung Hyeon, J.J Director
Issued Date
15. Oct. 2008

LG Electronics Inc., Amsterdam Office
Wolvenboom 15, 1107 AE Almere, The Netherlands
Tel : +31 - 20 547 4040, e-mail : seaven@lg.com

Signature of representative

LG Electronics Garantiebestimmungen und-bedingungen

Vielen Dank, dass Sie sich für unser Produkt entschieden haben. Wir sind sicher, dass Ihr neues Gerät Ihnen in den kommenden Jahren viel Freude bereiten wird.

Für dieses Produkt übernehmen wir gegenüber ihrem Fachhändler eine Garantie von 24 Monaten ab Rechnungs-/Belegdatum. Falls Sie nach dem Lesen der Bedienungsanleitung (Kapitel: Fehlersuche) davon überzeugt sind, dass Ihr Gerät einen technischen Fehler hat, sollten Sie das Gerät umgehend bei dem Händler, bei dem Sie es gekauft haben, beanstanden.

Falls eine Überprüfung oder Reparatur notwendig sein sollte, wenden Sie sich bitte an den Händler bei dem Sie das Gerät erworben haben bzw. an unsere Service-Hotline

Service Hotline Österreich: 0810 144 131 (zum Ortstarif)

Service Hotline Schweiz: 0848 543 543 (zum Ortstarif)

Unsere Adresse lautet: LG Electronics Austria GmbH

Twin Tower A
Wienerbergstraße 11/16A
A-1100 Wien

Garantiebestimmungen und -bedingungen

1. Die Garantie gilt nur im Zusammenhang mit der Originalrechnung, dem Kassenbeleg oder einer Bestätigung von LG Electronics Austria GmbH über die Garantiedauer. Ist die Seriennummer des Produktes nicht vorhanden oder nicht lesbar, besteht kein Garantieanspruch seitens LG Electronics.

In diesem Fall sollten Sie sich an den Händler wenden, bei dem Sie das Produkt gekauft haben.

2. Es liegt allein im Ermessen von LG Electronics, das defekte Gerät oder defekte Bestandteile zu reparieren oder zu ersetzen. Das jeweils ersetzte Gerät oder Bestandteil geht in das Eigentum von LG Electronics über.
3. LG Electronics legt großen Wert auf gute Serviceleistungen, so dass Reparaturen schnell und zuverlässig ausgeführt werden. Deshalb werden alle Garantiereparaturen nur durch von LG Electronics autorisierten Service-Zentren durchgeführt. Wird die Reparatur von einer nicht autorisierten Person durchgeführt, übernimmt LG Electronics weder Kosten noch Haftung.
4. Alle Produkte von LG Electronics entsprechen den Spezifikationen des jeweiligen Landes, in denen sie verkauft werden. Alle Kosten, die aus einer etwaigen Umrüstung der Geräte entstehen, werden von LG Electronics nicht übernommen.
5. Die Garantieleistungen von LG Electronics schließen die folgenden Punkte nicht ein:
 - a) Regelmäßige Kontrollen, Wartung und Reparatur oder der Ersatz von Verschleißteilen
 - b) Falsche Handhabung oder Defekte durch fehlerhafte Installation
 - c) Schäden, verursacht durch Sturm, Wasser, Feuer, Überspannung, höhere Gewalt oder Krieg, fehlerhaften Anschluss an das Netz, unzureichende oder fehlerhafte Belüftung oder andere Gründe, auf die LG Electronics keinen Einfluss hat.
 - d) Schäden, die durch den Transport oder unsachgemäße Verpackung entstehen.
 - e) Die Garantiezeit für mitgeliefertes Zubehör beträgt 6 Monate ab Kaufdatum.
6. Die in dem jeweiligen Land geltenden Rechte des Verbrauchers, um Beispiel Forderungen gegenüber dem Verkäufer, wie im Kaufvertrag niedergelegt, werden von dieser Garantieerklärung nicht berührt. LG Electronics, seine Niederlassungen und Distributoren, haften nicht für direkte oder indirekte Schäden oder Verluste, soweit nicht zwingende gesetzliche Bestimmungen dem entgegenstehen.



