

PRADA



PRADA phone by LG / BENUTZERHANDBUCH

PRADA / LG ELECTRONICS INC.



DEUTSCH
ENGLISH

Bitte lesen Sie diese Bedienungsanleitung
aufmerksam durch, bevor Sie Ihr
Mobiltelefon benutzen. Bewahren
Sie diese Bedienungsanleitung als
Nachschlagemöglichkeit auf.

PRADA phone by LG

CE 0168

www.pradaphonebylg.com

P/N : MMBB0320919(1.0)

Bluetooth QD ID B014644

| KF900 | BENUTZERHANDBUCH

Der Inhalt dieses Handbuchs kann je nach Modell oder Software des Mobiltelefons oder nach Dienstanbieter variieren.



Entsorgung von Altgeräten

1. Wenn dieses Symbol eines durchgestrichenen Abfalleimers auf einem Produkt angebracht ist, unterliegt dieses Produkt der europäischen Richtlinie 2002/96/EC.
2. Alle Elektro- und Elektronik-Altgeräte müssen getrennt vom Hausmüll entsprechend den geltenden Vorschriften entsorgt werden.
3. Durch korrekte Entsorgung des Altgeräts können negative Konsequenzen für die Umwelt und Personen vermieden werden.
4. Genauere Informationen zur Entsorgung des alten Geräts erhalten Sie bei den lokalen Behörden, der Entsorgungseinrichtung oder dem Fachhändler, bei dem Sie das Produkt erworben haben.

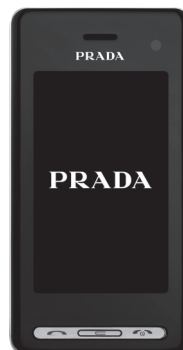

INHALT

Richtlinien für sichere und effiziente Handhabung

Einführung

11 IHR NEUES MOBILTELEFON

12 EINLEGEN DER SIM-KARTE UND DES AKKUS

14 SPEICHERKARTE

Standby-Bildschirm

15 TOUCHSCREEN-TIPPS

ERSTE SCHRITTE

16 ANRUFE

16 Einen Sprachanruf oder Videoanruf tätigen

16 DIE ANZEIGEEINSTELLUNGEN DES WÄHLTASTENFELDES ÄNDERN

17 Mithilfe des Kontaktverzeichnisses anrufen

17 Annehmen oder Abweisen eines Sprachanrufs

18 Lautstärke anpassen

18 Kurzwahl

18 Neuer Anruf

19 Abschalten von MFV-Tönen

19 Anruflisten anzeigen

19 Rufumleitung

20 Anrufsperr

20 Ändern der Rufeinstellung

21 Einstellungen für Videoanruf ändern

22 KONTAKTE

22 Kontakte suchen

22 Neuen Kontakt hinzufügen

23 Kontaktoptionen

23 Eine Gruppe erstellen

24 Kontakteinstellungen ändern

25 Informationen anzeigen

26 NACHRICHTEN

26 Nachrichten

26 Senden von Nachrichten

27 Text eingeben

27 T9-Modus

28 Manueller ABC-Modus

28 QWERTZ-Tastatur

28 Text eingeben

- 28 Texteingabemodus über die Tastatur
- 28 E-Mail vom neuen Konto senden
- 29 E-Mail einrichten
- 29 E-Mail abrufen
- 30 E-Mail-Einstellungen ändern
- 30 Nachrichtenordner
- 31 Nachrichten verwalten
- 31 Vorlagen
- 32 Emoticons
- 32 Einstellungen für Textnachrichten ändern
- 33 Einstellungen für Multimedia-Nachrichten ändern
- 33 Andere Einstellungen ändern

WERDEN SIE SELBST KREATIV

34 KAMERA

- 34 Ein Foto machen
- 34 Nach der Aufnahme
- 35 Der Sucher
- 36 Blitz
- 36 Bildeinstellung wählen
- 36 Eine Serienaufnahme machen
- 37 Panoramaaufnahmen
- 37 Belichtung einstellen
- 38 Erweiterte Einstellungen
- 39 Bildgröße verändern
- 39 Farbton wählen

40 VIDEOKAMERA

- 40 Ein Video aufnehmen
- 40 Nach der Aufnahme
- 41 Der Sucher
- 42 Belichtung einstellen
- 42 Erweiterte Einstellungen
- 43 Video-Bildgröße verändern
- 43 Farbton wählen

44 IHRE FOTOS UND VIDEOS

- 44 Fotos und Videos ansehen
- 44 Fotos mit der ZOOM-Funktion ansehen
- 44 Lautstärke einstellen, wenn Sie ein Video ansehen
- 44 Fotos als Diashow ansehen
- 45 Foto als Hintergrund
- 45 Fotos bearbeiten
- 46 Text zu Fotos hinzufügen

- 46 Effekt zu Fotos hinzufügen
- 47 Fotogröße ändern
- 47 Morphing von Fotos
- 47 Farbakzent zu Fotos hinzufügen
- 48 Farbe der Fotos verändern
- 48 Aufgenommene Videos im Fernseher ansehen
- 48 Video bearbeiten
- 48 Länge des Videos zuschneiden
- 49 Zwei Videos mischen
- 49 Mischen von Fotos und Videos
- 50 Text zu Video hinzufügen
- 50 Foto-Überlagerung
- 50 Sprachaufzeichnung hinzufügen
- 51 Soundtrack zum Video hinzufügen
- 51 Videogeschwindigkeit verändern
- 51 Abdunkelungseffekt hinzufügen

52 MULTIMEDIA

- 52 Bilder
- 52 Fotos senden
- 52 Überprüfen des Speicherstatus
- 53 Töne
- 53 Töne bearbeiten
- 53 Videos
- 53 Videoclip senden
- 54 Spiele und Anwendungen
- 54 Ein Spiel spielen
- 54 Java-Spiel oder Java-Anwendung installieren
- 54 Flash-Inhalte
- 54 SWF-Datei ansehen
- 54 Dokumente
- 54 Datei auf das Mobiltelefon übertragen
- 55 Andere
- 55 Einen Film erstellen
- 56 Musik
- 56 Musiktitel abspielen
- 57 Eine Playlist erstellen

- 57 Playlist löschen
- 57 Radio
- 58 Radiostationen suchen
- 58 Kanäle zurücksetzen
- 58 Radio hören

Browser

59 ORGANIZER

- 59 Hinzufügen eines neuen Termins
- 59 Aufgaben hinzufügen
- 60 Anderen Zugriff zu Aufgaben gewähren
- 60 Datumrechner
- 61 Alarm einstellen
- 61 Notiz hinzufügen
- 61 Sprachmemo
- 62 Ton- und Sprachaufnahme
- 62 Taschenrechner
- 62 Umrechnen von Einheiten
- 63 Stoppuhr verwenden
- 63 Ort zur Weltzeit hinzufügen

ORGANIZER- FUNKTIONEN

64 ORGANIZER- FUNKTIONEN

- 64 Browser
- 64 Zugriff zum Internet
- 64 Lesezeichen hinzufügen
und darauf zugreifen
- 65 RSS-Reader verwenden
- 65 Browsereinstellungen
ändern
- 65 Verwenden des Telefons als
Modem

EINSTELLUNGEN

67 EINSTELLUNGEN

- 67 Bildschirmeinstellungen
ändern
- 67 Profil anpassen
- 68 Telefoneinstellungen
ändern
- 68 Ändern der
Tasteneinstellungen
- 69 Verbindungseinstellungen
ändern

- 70 Speicherverwaltung
- 71 Flugmodus
- 71 Senden und Empfangen
von Dateien über Bluetooth
- 71 Koppeln mit anderen
Bluetooth-Geräten.
- 72 Verwenden von Bluetooth-
Kopfhörern

72 WIFI

73 ZUBEHÖR

74 TECHNISCHE DATEN

Richtlinien für sichere und effiziente Handhabung Die Nichtbeachtung dieser Richtlinien kann gefährlich oder gesetzeswidrig sein.

SICHERHEITSHINWEIS ÜBER DIE EINWIRKUNG ELEKTROMAGNETISCHER ENERGIE IM RADIOFREQUENZBEREICH

Informationen zur Einwirkung elektromagnetischer Felder und zur Spezifischen Absorptionsrate (SAR)

Das Mobiltelefon KF900 entspricht den geltenden Sicherheitsbestimmungen hinsichtlich der Einwirkung elektromagnetischer Felder. Diese Bestimmungen basieren auf wissenschaftlichen Richtlinien, die auch Sicherheitsabstände definieren, um eine gesundheitliche Gefährdung von Personen (unabhängig von Alter und allgemeinem Gesundheitszustand) auszuschließen.

- In den Richtlinien hinsichtlich der Einwirkung elektromagnetischer Felder wird eine Maßeinheit verwendet, die als Spezifische Absorptionsrate bzw. SAR bezeichnet wird. Der SAR-Wert wird mit standardisierten Testmethoden ermittelt, bei denen das Telefon in allen getesteten Frequenzbändern mit der höchsten

zulässigen Sendeleistung betrieben wird.

- Auch wenn Unterschiede zwischen den SAR-Werten verschiedener LG-Telefonmodelle bestehen, entsprechen sie in jedem Fall den geltenden Richtlinien hinsichtlich der Einwirkung elektromagnetischer Felder.
- Der von der Internationalen Kommission für den Schutz vor nichtionisierenden Strahlen (International Commission on Non-Ionizing Radiation Protection, ICNIRP) empfohlene SAR-Grenzwert liegt bei 2 W/kg gemittelt über 10 Gramm Gewebe.
- Der höchste für dieses Telefonmodell mit DASY4 ermittelte SAR-Wert bei Verwendung am Ohr liegt bei 0,208 W/kg (10 g) bzw. 1,55 W/kg (10 g), wenn das Gerät am Körper getragen wird.
- Einige Länder/Regionen haben den vom Institute of Electrical and Electronics Engineers (IEEE) empfohlenen SAR-Grenzwert übernommen. Dieser liegt bei 1,6 W/kg gemittelt über 1 Gramm Gewebe.

PFLEGE UND WARTUNG DES MOBILTELEFONS

> WARNUNG:
Verwenden Sie ausschließlich Akkus, Ladegeräte und Zubehörteile, die für die Verwendung mit diesem Mobiltelefon zugelassen sind. Die Verwendung anderer Teile kann zum Erlöschen der Garantien für dieses Mobiltelefon führen und kann gefährlich sein.

- Öffnen Sie dieses Mobiltelefon nicht. Sollten Reparaturen erforderlich sein, wenden Sie sich an einen qualifizierten Kundendienstmitarbeiter.
 - Bewahren Sie dieses Mobiltelefon nicht in der Nähe elektrischer Geräte auf (z. B. Fernsehgeräte, Radios, PCs).
 - Halten Sie das Mobiltelefon von Wärmequellen wie Heizungen oder Herdplatten fern.
 - Lassen Sie das Mobiltelefon nicht fallen.
 - Setzen Sie das Mobiltelefon keinen starken Erschütterungen oder Stößen aus.
- Schalten Sie das Telefon aus, wenn dies aufgrund von jeweils geltenden Bestimmungen erforderlich ist. Die Beschichtung des Mobiltelefons kann durch Folien, Klebestreifen u. Ä. beschädigt werden.
 - Fassen Sie das Telefon während des Ladevorgangs nicht mit nassen Händen an. Dadurch kann es zu einer schweren Beschädigung des Telefons kommen.
 - Laden Sie das Telefon nicht in der Nähe entflammbarer Materials, da das Telefon heiß werden kann und somit eine Brandgefahr darstellt.
 - Reinigen Sie das Gerät außen mit einem trockenen Tuch (verwenden Sie keine Lösungsmittel wie Benzin, Verdünner oder Alkohol).
 - Legen Sie das Telefon beim Aufladen nicht auf Polstermöbel.
 - Das Telefon sollte in einer gut belüfteten Umgebung aufgeladen werden.
 - Bewahren Sie das Mobiltelefon nicht in oder staubigen Umgebungen auf.
 - Bewahren Sie das Mobiltelefon nicht in der Nähe von Gegenständen mit Magnetstreifen (Kreditkarten, Flugscheine usw.) auf, da andernfalls die auf dem Magnetstreifen gespeicherten Informationen beschädigt werden könnten.

- Berühren Sie das Display nicht mit spitzen oder scharfen Gegenständen; andernfalls kann das Mobiltelefon beschädigt werden.
- Setzen Sie das Mobiltelefon keiner Feuchtigkeit, Luftfeuchtigkeit oder Nässe aus.
- Verwenden Sie Zubehörteile (wie z. B. einen Kopfhörer) immer mit der erforderlichen Sorgfalt. Berühren Sie die Antenne nicht unnötig.
- Verwenden Sie Gerät und Zubehör nicht an Orten mit hoher Luftfeuchtigkeit wie z.B. Swimming-Pools, Gewächshäusern, Solarien oder tropischer Umgebung, andernfalls kann dies zu Beschädigung des Telefons und zum Erlöschen der Garantie führen.

EFFIZIENTE VERWENDUNG DES MOBILTELEFONS

ELEKTRONISCHE GERÄTE

Bei Mobiltelefonen kann es zu Interferenzen kommen, die die Leistung beeinträchtigen können.

- Verwenden Sie das Mobiltelefon nicht unerlaubt in der Nähe medizinischer Geräte. Wenn Sie einen Herzschrittmacher tragen, bewahren Sie das Telefon nicht in der Nähe des Herzschrittmachers (z. B. in der

- Brusttasche) auf.
- Einige Hörhilfen können durch Mobiltelefone beeinträchtigt werden.
- Bei Fernsehgeräten, Radios, PCs usw. können ebenfalls leichte Interferenzen auftreten.

SICHERHEIT IM STRASSENVERKEHR

Erkundigen Sie sich über die jeweils geltenden Gesetze und Bestimmungen über die Verwendung von Mobiltelefonen in Fahrzeugen.

- Benutzen Sie während der Fahrt kein Handtelefon.
- Richten Sie Ihre ganze Aufmerksamkeit auf den Straßenverkehr.
- Verwenden Sie, sofern verfügbar, eine Freisprecheinrichtung.
- Parken Sie ggf. zuerst das Fahrzeug, bevor Sie Anrufe tätigen oder entgegennehmen.
- Elektromagnetische Strahlen können u.U. elektronische Systeme in Ihrem Fahrzeug stören, wie beispielsweise das Autoradio oder Sicherheitssysteme.
- Wenn Sie Musik hören, während Sie unterwegs sind, stellen Sie sicher, dass die Lautstärke auf ein angemessenes Maß eingestellt ist, sodass Sie Ihre Umgebung wahrnehmen. Dies ist vor allem dann wichtig, wenn Sie sich in der Nähe einer Straße befinden.

VERMEIDEN VON HÖRSCHÄDEN

Wenn Sie längere Zeit einem hohen Geräuschpegel ausgesetzt sind, können Hörschäden auftreten. Wir empfehlen deshalb, dass Sie das Telefon beim Ein- und Ausschalten nicht ans Ohr halten. Es empfiehlt sich außerdem, die Lautstärke von Musik und Anrufen auf ein angemessenes Maß einzustellen.

GLASTEILE

Einige Teile Ihres mobilen Geräts bestehen aus Glas. Das Glas kann zerbrechen, wenn Ihr Gerät herunterfällt, oder wenn es einen kräftigen Stoß oder Schlag erfährt. Sollte das Glas zerbrechen, berühren Sie es nicht, und versuchen Sie nicht, es zu entfernen. Verwenden Sie das Gerät erst wieder, wenn das Glas von einem autorisierten Dienstanbieter ersetzt wurde.

SPRENGGEBIETE

Benutzen Sie das Telefon nicht in Sprenggebieten. Beachten Sie die Einschränkungen, und befolgen Sie alle geltenden Vorschriften und Regeln

EXPLOSIONSGEFÄHRDETE ORTE

- Verwenden Sie das Telefon nicht in der Nähe von Kraftstoffen oder Chemikalien.
- Transportieren und lagern Sie keine brennbaren Flüssigkeiten, Gase oder Explosivstoffe im gleichen Raum eines Fahrzeugs, in dem sich auch das Mobiltelefon oder Mobiltelefonzubehör befindet.

IN FLUGZEUGEN

In einem Flugzeug können Mobiltelefone zu Interferenzen führen.

- Schalten Sie daher Ihr Mobiltelefon aus, bevor Sie in ein Flugzeug steigen.
- Verwenden Sie es auch nicht während des Aufenthalts auf dem Flughafengelände, sofern dies nicht ausdrücklich vom Personal erlaubt wurde.

KINDER

Bewahren Sie das Telefon an einem sicheren Platz außerhalb der Reichweite von kleinen Kindern auf. Es enthält Kleinteile, die verschluckt oder eingeatmet werden könnten.

NOTRUF

Notrufe sind möglicherweise nicht in allen Mobilfunknetzen möglich. Verlassen Sie sich daher bei Notrufen nie ausschließlich auf ein Mobiltelefon. Weitere Informationen dazu erhalten Sie von Ihrem Dienstanbieter.

HINWEISE ZUM AKKU UND ZUR PFLEGE DES AKKUS

- Es ist nicht erforderlich, den Akku vor dem Laden vollständig zu entladen. Anders als bei herkömmlichen Akkus tritt bei diesem Akku kein Memory-Effekt auf, der die Leistung vermindert.
 - Verwenden Sie ausschließlich Akkus und Ladegeräte von LG. Ladegeräte von LG sind so ausgelegt, dass die Lebensdauer des Akkus optimiert wird.
 - Öffnen Sie den Akku nicht, und schließen Sie ihn nicht kurz.
 - Achten Sie darauf, dass die Kontakte des Akkus sauber sind.
 - Tauschen Sie den Akku aus, wenn die Leistung nicht mehr zufrieden stellend ist. Ein Akku kann mehrere Hundert Mal aufgeladen werden, bevor er ausgetauscht werden muss.
 - Wenn Sie den Akku längere Zeit nicht verwendet haben, laden Sie ihn erneut auf, um maximale Leistung zu erzielen.
- Setzen Sie das Ladegerät keiner direkten Sonneneinstrahlung oder hoher Luftfeuchtigkeit (wie z. B. in einem Badezimmer) aus.
 - Bewahren Sie den Akku nicht in sehr heißen oder sehr kalten Räumen auf, da dies die Leistung beeinträchtigen kann.
 - Entsorgen Sie unbrauchbar gewordene Akkus gemäß den Anweisungen des Herstellers. Nutzen Sie Recycling, wenn dies möglich ist. Geben Sie Akkus nicht einfach in den Hausmüll.
 - Wenn Sie den Akku ersetzen müssen, wenden Sie sich an einen LG Electronics Service Point oder Händler in Ihrer Nähe.
 - Entfernen Sie das Ladegerät immer aus der Steckdose, wenn das Telefon voll aufgeladen ist. So vermeiden Sie, dass das Ladegerät unnötig Strom verbraucht.

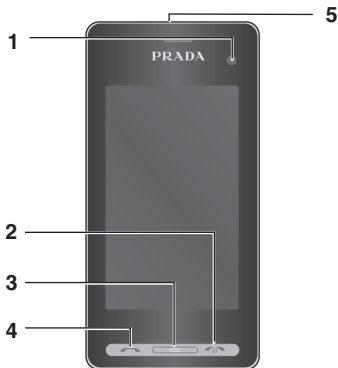

IHR NEUES MOBILTELEFON

1. INTERNES KAMERAOBJEKTIV

2. GESPRÄCHSENDE/AUS-TASTE

- Beendet einen Anruf oder lehnt ihn ab. Schaltet das Telefon ein/aus. Drücken Sie einmal, um auf den Standby-Bildschirm zurückzukehren.

3. LÖSCHTASTE

4. ANRUF-TASTE

- Wählt eine Telefonnummer und beantwortet eingehende Anrufe.

Das LC-Display und der Touchscreen können beschädigt werden, wenn Sie schwere Gegenstände auf das Telefon legen oder sich versehentlich darauf setzen.

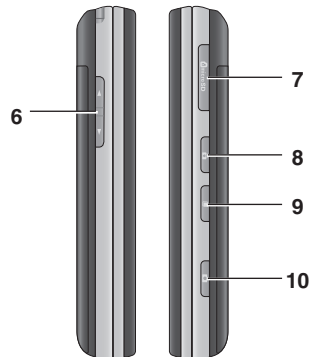

5. ANSCHLUSS FÜR LADEGERÄT/KABEL/ FREISPRECHANLAGE

Warten Sie, bis das Telefon eingeschaltet und im Netz angemeldet ist, bevor Sie das USB-Kabel anschließen.

6. SEITLICHE TASTEN

- **Im Ruhezustand:** Lautstärke des Ruf- und Tastentons
- **Während eines Anrufs:** Hörerlautstärke

7. STECKPLATZ FÜR MICROSD-SPEICHERKARTE

8. SPERREN/ENTSPERREN-TASTE

9. MULTITASKING-TASTE

10. KAMERA-TASTE

EINLEGEN DER SIM-KARTE UND DES AKKUS

1. AKKUABDECKUNG ENTFERNEN

Schieben Sie die Akkuabdeckung nach unten und weg vom Telefon.



Achten Sie darauf, mit Ihren Fingernägeln keine Kratzer zu hinterlassen.

Entfernen Sie den Akku nicht, während das Telefon eingeschaltet ist. Dies könnte Schäden am Telefon zur Folge haben.

2. AKKU ENTNEHMEN

Heben Sie den Akku am unteren Ende an und nehmen Sie ihn vorsichtig aus dem Akkufach.



3. SIM-KARTE EINSETZEN

Schieben Sie die SIM-Karte in die dafür vorgesehene Halterung ein. Die Kontakte der Karte müssen dabei nach unten zeigen. Um die SIM-Karte zu entfernen, ziehen Sie sie vorsichtig in die entgegengesetzte Richtung.



4. AKKU EINSETZEN

Legen Sie den Akku mit dem oberen Ende zuerst am oberen Rand des Akkufachs ein. Vergewissern Sie sich, dass die Kontakte des Akkus die Kontakte des Telefons berühren. Drücken Sie anschließend das untere Ende des Akkus hinein, bis es einrastet.



5. AKKUABDECKUNG WIEDER ANBRINGEN

Legen Sie die Akkuabdeckung auf den Akku und schieben Sie sie nach oben, bis sie einrastet.

6. MOBILTELEFON AUFLADEN

Ziehen Sie die Abdeckung der Buchse für das Ladegerät an der oberen Seite des KF900 auf. Stecken Sie das Ladegerät ein, und schließen sie es dann an eine Netzsteckdose an. Sobald die Anzeige „Akku geladen“ auf dem Bildschirm erscheint, ist das KF900 aufgeladen.



SPEICHERKARTE



SPEICHERKARTE EINSETZEN

Sie können den Speicherplatz des Telefons mittels einer Speicherkarte erweitern. Führen Sie dazu die Speicherkarte oben in den Steckplatz ein, bis sie einrastet. Die goldfarbenen Kontakte müssen nach unten zeigen.



SPEICHERKARTE FORMATIEREN

Möglicherweise ist Ihre Speicherkarte bereits formatiert. Ist dies nicht der Fall, müssen Sie die Speicherkarte formatieren, bevor Sie sie nutzen können.

1. Wählen Sie auf dem Standby-Bildschirm zuerst , berühren Sie dann  **Einstellungen**, und wählen Sie **Telefon**.
2. **Speicherverwaltung** berühren und **Speicherkarte** wählen.
3. **Formatieren** berühren und Ihre Wahl bestätigen.
4. Falls ein Passwort gesetzt wurde, dieses jetzt eingeben. Die Karte wird formatiert und kann dann verwendet werden.

Um das Standard-Speicherziel zu ändern, im Menü für die Telefoneinstellungen die Speicherverwaltung öffnen und Standardspeicher wählen.

Alle schon auf der Speicherkarte gespeicherten Daten werden automatisch im entsprechenden Ordner abgelegt. Videos werden z.B. im Ordner „Meine Videos“ gespeichert.

Wird das KF900 nicht genutzt, kehrt es automatisch zum Standby-Bildschirm zurück. Von hier haben Sie Zugang zu allen Menüoptionen, können schnell jemanden anrufen, den Status Ihres Mobiltelefons einsehen – und vieles andere mehr.

TOUCHSCREEN-TIPPS

Die Startseite ist der ideale Ort, um sich mit dem Touchscreen vertraut zu machen. Tippen Sie genau auf ein Symbol, um es auszuwählen. Nach jedem Berühren einer Option reagiert das KF900 mit einer leichten Vibration.

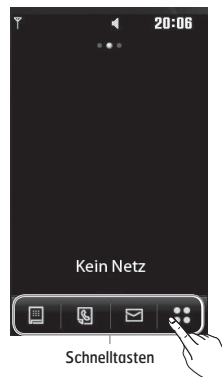

Zum Durchblättern der Listen berühren Sie das letzte sichtbare Element und fahren mit dem Finger leicht über das Display. Die Liste verschiebt sich nach oben, wodurch darunter liegende Elemente sichtbar werden.

- Bitte nur leicht berühren, da der Touchscreen schon auf die leichteste Berührung reagiert.
- Mit der Fingerspitze das gewünschte Objekt leicht berühren. Achten Sie dabei darauf, dass Sie nicht die Tasten für andere Funktionen berühren.
- Wenn die Beleuchtung ausgeschaltet ist, drücken Sie rechts die Taste „Entsperren/Sperren“, um wieder auf die Startseite zu kommen.
- Bitte beachten Sie, dass der Touchscreen nicht reagiert, wenn er abgedeckt ist.





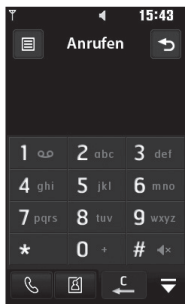

ANRUFE

EINEN SPRACHANRUF ODER VIDEOANRUF TÄTIGEN

1. Berühren Sie , um das Tastenfeld zu öffnen.
2. Geben Sie die Nummer auf dem Tastenfeld ein. Drücken Sie zum Löschen eines Zeichens die Lösch Taste.
3. Berühren Sie die Taste , um den Anruf einzuleiten.
4. Berühren Sie die Taste , um den Anruf zu beenden.





- : Tätigen eines Sprachanrufs
- : Videoanruf tätigen
- : Löschen einer Zahl oder eines Zeichens
- : Verlassen das Wähltastenfeldes

Um „+“ für internationale Anrufe einzugeben, halten Sie die  gedrückt.

Drücken Sie die Sperren/Entsperren-Taste, um die Sperre des Touchscreens zu aktivieren und ein versehentliches Wählen zu vermeiden.

Sie können u.a. „Nachricht senden“, „Nummer speichern“ oder „Kontakte“ wählen, indem Sie  berühren.

DIE ANZEIGEEINSTELLUNGEN DES WÄHLTASTENFELDES ÄNDERN

1. Berühren Sie , um das Tastenfeld zu öffnen.
2. Berühren Sie , und wählen Sie „Wähleinstellungen“, um die Anzeige des Wähltastenfeldes zu ändern.
3. Sie können die Schriftart, -größe und -farbe ändern.

MITHILFE DES KONTAKTVERZEICHNISSES ANRUFEN

1. Berühren Sie auf dem Standby-Bildschirm , um das Adressbuch zu öffnen, oder berühren Sie **Kontakte** in der Registerkarte **Kommunikation**.
2. Sie können zwischen **Kontakt hinzufügen**, **Suche**, **Gruppen** und **Einstellungen** wählen.
3. Wählen Sie "Suche", berühren Sie **Name**, und geben Sie die ersten Buchstaben des Kontakts ein, den Sie anrufen möchten.
4. Wählen Sie aus der gefilterten Liste den Kontakt, den Sie anrufen möchten. Bei mehreren Nummern können Sie die gewünschte durch Berühren auswählen.
5. Berühren Sie das Symbol für "Anrufen" auf der rechten Seite.

Sie können die Kontaktlisten auf dem Anrufbildschirm durchsuchen. Berühren Sie , und wählen Sie „Kontakte“. Blättern Sie durch Ihre Kontakte, oder geben Sie zur Begrenzung der Auswahl die ersten Ziffern der Nummer ein.

ANNEHMEN ODER ABWEISEN EINES SPRACHANRUFES

Wenn das Mobiltelefon klingelt, drücken Sie die Taste , um den Anruf entgegenzunehmen.

Drücken Sie , um das Klingeln stumm zu schalten. Das ist besonders hilfreich, wenn Sie vergessen haben, Ihr Profil vor einem Meeting auf „Lautlos“ zu schalten.

Drücken Sie die Taste , um ein eingehendes Gespräch abzulehnen.

Lautstärke anpassen

Verwenden Sie die Auf- und Abwärtstasten an der linken Seite des Telefons, um die Lautstärke während des Anrufs einzustellen.





Kurzwahl

Sie können häufig angerufenen Kontakten eine Kurzwahltaste zuweisen.

1. Berühren Sie auf dem Standby-Bildschirm , um das Menü zu öffnen.
2. Berühren Sie **Kurzwahl**.
3. Taste 1 ist fest eingestellt für die Mobilbox und Videomailbox und kann nicht geändert werden. Durch Berühren kann jede Nummer einer Kurzwahl zugeordnet werden.
4. Ihr Adressbuch öffnet sich. Wählen Sie durch einmaliges Berühren der Telefonnummer den Kontakt, dem Sie diese Kurzwahl zuordnen wollen.

Um eine Kurzwahlnummer anzurufen, berühren Sie , und halten die zugewiesene Kurzwahlnummer gedrückt, bis der Kontakt auf dem Standby-Bildschirm angezeigt wird. Der Anruf wird automatisch gestartet, das Symbol für "Anrufen" muss nicht gedrückt werden.

Neuer Anruf

1. Berühren Sie während Ihres ersten Anrufs , und wählen Sie die zweite Nummer aus, die Sie anrufen möchten.
2. Wählen Sie die Nummer, oder durchsuchen Sie Ihre Kontakte (siehe hierzu auch **Einen Sprachanruf oder Videoanruf tätigen**).
3. Drücken Sie die Taste , um den Anruf zu tätigen.
4. Beide Anrufe werden auf dem Bildschirm angezeigt. Ihr erster Anruf wird auf "Halten" gesetzt.
5. Um zwischen den Anrufen umzuschalten, berühren Sie  und wählen **Anruf wechseln**, oder drücken Sie die Nummer des gehaltenen Anrufs.
6. Um einen oder beide Anrufe zu beenden, drücken Sie  und wählen **Ende** und anschließend entweder **Alle**, **Gehaltener** oder **Aktiv**.

Sie können Ihre Anrufe zusammenführen, indem Sie zuerst **Annehmen** und dann „Zusammenführen“ auswählen. Prüfen Sie, ob Ihr Netzwerkanbieter Konferenzschaltungen unterstützt.



Jeder getätigte Anruf ist kostenpflichtig.

Abschalten von MFV-Tönen

DTMF-Töne bieten die Möglichkeit, durch numerische Befehle in den Menüs von automatischen Anrufen zu navigieren. DTMF-Töne sind standardmäßig aktiviert. Berühren Sie , und wählen Sie MFV aus, um die DTMF-Töne während eines Gesprächs zu deaktivieren (um z. B. eine Nummer zu notieren).

Anruflisten anzeigen

Zum Durchblättern der Listen berühren Sie das letzte Element, und fahren Sie mit dem Finger leicht über das Display. Die Liste verschiebt sich nach oben, wodurch darunter liegende Elemente sichtbar werden.

Berühren Sie , wählen Sie  **Kommunikation**, und tippen Sie auf **Anrufliste**.



Wählen Sie aus diesen Optionen:

- **Alle Anrufe:** Zeigt die vollständige Liste aller gewählten, empfangenen und entgangenen Anrufe an.
- **Ausgehende Anrufe:** Liste aller gewählten Anrufe einsehen.
- **Eingehende Anrufe:** Liste aller empfangenen Anrufe einsehen.
- **Entgangene Anrufe:** Liste aller entgangenen Anrufe einsehen.

Berühren Sie in einer beliebigen Anrufliste  und „Alle löschen“, um alle aufgezeichneten Einträge zu löschen.

Berühren einzelner Anrufprotokolle zeigt Datum, Zeit und Dauer des Anrufes an.

Rufumleitung

1. Berühren Sie , wählen Sie  **Einstellungen** und danach **Anrufe**.
2. Berühren Sie **Rufumleitung**, und wählen Sie **Videoanruf** und/oder **Sprachanruf**.
3. Wählen Sie, ob alle Anrufe weitergeleitet werden sollen, ob weitergeleitet werden soll, wenn besetzt ist oder niemand antwortet, oder für den Fall, dass Sie nicht erreichbar sind.
4. Geben Sie die Telefonnummer für die Rufumleitung ein.
5. Berühren Sie zur Aktivierung **Anfordern**.

Rufumleitungen sind gebührenpflichtig. Nähere Informationen erhalten Sie von Ihrem Mobilfunkanbieter.

Wählen Sie „Alle deaktivieren“ im Menü Rufumleitung, um alle Rufumleitungen zu deaktivieren.

Anrufsperr

1. Berühren Sie ☰, wählen Sie , wählen Sie **Einstellungen** und danach **Anrufe**.
2. Berühren Sie **Anrufsperr**, und wählen Sie **Videoanruf** und/oder **Sprachanruf**.
3. Wählen Sie eine oder alle dieser sechs Optionen:
 - Alle ausgehenden**
 - Ausgehende international**
 - Ausgehende international**
 - Alle eingehenden**
 - Eingehende, wenn im Ausland**
4. Sperrkennwort eingeben. Informieren Sie sich bitte bei Ihrem Netzanbieter über diesen Service.“

Wählen Sie "Festwahlnummern", um eine Liste von Nummern einzuschalten und zu erstellen, die von Ihrem Mobiltelefon aus angerufen werden können. Sie brauchen dazu einen PIN2-Code von Ihrem Netzanbieter. Von diesem Mobiltelefon können dann nur Nummern aus der Festwahlliste angerufen werden.

Ändern der Rufeinstellung



1. Berühren Sie ☰, wählen Sie , wählen Sie **Einstellungen** und danach **Anrufe**.
2. Berühren Sie **Allgemein** (möglicherweise müssen Sie dafür nach unten blättern). Hier können Sie die Einstellungen ändern für:
 - **Anruf ablehnen:** Verschieben Sie den Schalter, um die Ablehnliste zu markieren. Sie können das Textfeld berühren, um zwischen allen Anrufen, bestimmten Kontakten oder Gruppen oder nicht registrierten Nummern (die nicht in Ihren Kontakten gespeichert sind) zu wählen. Berühren Sie **Speichern**, um die Einstellung zu ändern.
 - **Eigene Nr. senden:** Wählen Sie, ob Ihre Nummer angezeigt werden soll, wenn Sie jemanden anrufen.
 - **Autom. Wahlwdh.:** Schieben Sie den Schalter nach links für **Ein** und nach rechts für **Aus**.
 - **Rufannahme:** Wählen Sie, ob ein Anruf mit der Annahmetaste oder jeder beliebigen Taste angenommen wird.
 - **Minutenton:** Schieben Sie den Schalter nach links auf **Ein**, damit während eines Anrufs jede Minute ein Signalton ertönt.
 - **BT-Antwortmodus:** Zum Entgegennehmen eines Anrufs beim Benutzen des Bluetooth-Kopfhörers wählen Sie **Freisprecheinr.**, oder wählen Sie **Telefon**, um eingehende

Anrufe durch Drücken einer Taste am Mobiltelefon anzunehmen.

- **Neue Nummer speich.:** Wählen Sie **Ja**, um eine neue Nummer zu speichern.

Zum Durchblättern der Listen berühren Sie das letzte Element, und fahren Sie mit dem Finger leicht über das Display. Die Liste verschiebt sich nach oben, wodurch darunter liegende Elemente sichtbar werden.

Einstellungen für Videoanruf ändern



1. Berühren Sie , wählen Sie  **Einstellungen** und danach **Anrufe**.
2. Berühren Sie **Videoanrufe**.
3. Wählen Sie die Einstellungen für Video-Telefonie. Legen Sie unter „Ersatzbild verwenden /auswählen“ eine Einstellung fest, und/oder schalten Sie die Spiegelfunktion ein.

KONTAKTE

Kontakte suchen



Sie können Kontakte auf zwei verschiedene Arten suchen:

Vom Standby-Bildschirm

1. Berühren Sie auf dem Standby-Bildschirm , um das Adressbuch zu öffnen. Um einen Buchstaben zu löschen, drücken Sie die Löschtaste .
2. Berühren Sie das Symbol für "Anrufen", oder drücken Sie die Taste , um den Anruf einzuleiten.

Sie können nach Gruppen suchen, indem Sie "Nach Gruppen", auswählen. Daraufhin wird eine Liste all Ihrer Gruppen angezeigt.

Im Hauptmenü

1. Berühren Sie , und wählen Sie  **Kommunikation**.
2. Berühren Sie **Kontakte** und anschließend **Suche**.
3. Ihr Adressbuch zeigt eine Liste der Namen an, deren Telefonnummern Sie eingegeben haben.

Zum Durchblättern der Listen das letzte sichtbare Element berühren und mit dem Finger leicht über das Display fahren. Die Liste verschiebt sich nach oben, wodurch darunter liegende Elemente sichtbar werden.

Neuen Kontakt hinzufügen

1. Berühren Sie auf dem Standby-Bildschirm , und berühren Sie **Kontakt hinzufügen**.
2. Legen Sie fest, ob Sie den Kontakt auf dem **Telefon** oder der **SIM** speichern wollen.
3. Geben Sie Vorname und Nachname des neuen Kontakts ein. Sie müssen nicht beide, aber mindestens einen eingeben.
4. Geben Sie bis zu fünf verschiedene Nummern ein, und weisen Sie eine Kategorie zu. Wählen Sie zwischen **Mobiltelefon**, **Privat**, **Büro**, **Pager**, **Fax**, **Videotelefon** und **Allgemein**. Berühren Sie **OK**.
5. Fügen Sie eine E-Mail-Adresse hinzu.
6. Weisen Sie den Kontakt einer oder mehreren Gruppen zu. Zur Auswahl stehen: **Keine Gruppe**, **Familie**, **Freunde**, **Kollegen**, **Schule** oder **VIP**.
7. Außerdem können Sie **Rufton**, **Geburtstag**, **Jahrestag**, **Startzeit**, **Privatadresse**, **Firmenname**, **Position**, **Firmenadresse** und **Notiz** hinzufügen.

8. Berühren Sie zum Speichern des Kontakts **Speichern**.

Sie können auch von Ihnen selbst definierte Kontaktgruppen erstellen. Informationen dazu finden Sie unter „Eine Gruppe erstellen“.

Kontaktoptionen



Sie haben viele Möglichkeiten, wenn Sie einen Kontakt anzeigen. So greifen Sie auf das Menü „Optionen“ zu:

1. Öffnen Sie den gewünschten Kontakt. Weitere Informationen finden Sie unter **Suche**.
2. Von hier aus können Sie direkt Anrufe tätigen oder Nachrichten senden.
3. Drücken Sie auf , um die Optionenliste zu öffnen. Hier können Sie:
 - **Videoanruf**: Kontakt per Videoanruf anrufen.
 - **Bearbeiten**: Kontaktdaten ändern.
 - **Löschen**: Den Kontakt löschen. Berühren Sie **Ja**, wenn Sie sich sicher sind.
 - **Auf SIM kopieren / Auf SIM verschieben**: Wählen Sie, ob Sie die Kontaktdaten auf die SIM-Karte oder das Telefon verschieben oder kopieren wollen (je nachdem, wo der Kontakt zuerst gespeichert wurde).

- **Kontakt senden**: Senden Sie die Kontaktdaten als Visitenkarte an eine andere Person. Wählen Sie, ob Sie die Visitenkarte als **SMS, MMS, E-Mail** oder via **Bluetooth** senden wollen.

Nachr. senden – eine Nachricht an den Kontakt senden. Falls der Kontakt eine E-Mail-Adresse hat, wählen Sie E-Mail oder SMS/MMS. Unter “Senden von Nachrichten” erfahren Sie, wie man Nachrichten sendet.

Eine Gruppe erstellen

1. Berühren Sie auf dem Standby-Bildschirm , und wählen Sie unter  **Nach Gruppen**.
2. Berühren Sie .
3. Wählen Sie **Neue Gruppe**.
4. Geben Sie einen Namen für die neue Gruppe ein.
5. Berühren Sie **Speichern**.

Wenn Sie eine Gruppe löschen, bleiben die einzelnen Kontakte dieser Gruppe erhalten. Sie verbleiben in Ihrem Adressbuch.

Sie können jede vorhandene Gruppe bearbeiten, indem Sie sie markieren und dann  berühren. Wählen Sie, ob Sie der Gruppe ein Mitglied hinzufügen oder ihr einen Gruppen-Rufton zuweisen möchten, oder ob Sie die Gruppe umbenennen oder löschen wollen.

Kontakteinstellungen ändern



Sie können die Kontakteinstellungen so anpassen, dass das Adressbuch Ihren Anforderungen entspricht.

Zum Durchblättern der Listen berühren Sie das letzte Element, und fahren Sie mit dem Finger leicht über das Display. Die Liste verschiebt sich nach oben, wodurch darunter liegende Elemente sichtbar werden.

1. Berühren Sie auf dem Standby-Bildschirm  und unter "Kommunikation" das Symbol .
2. Wählen Sie **Einstellungen**. Hier können Sie folgende Einstellungen anpassen:
 - **Einst. Kontaktliste:** Wählen Sie, ob Sie die auf **Telefon + SIM**, nur **Telefon** oder nur **SIM** gespeicherten Kontakte anzeigen wollen.
Sie können auch festlegen, ob erst der Vorname oder der Nachname eines Kontakts angezeigt wird.
 - **Kopieren:** Kopieren Sie Ihre Kontakte von der SIM-Karte auf Ihr Mobiltelefon oder umgekehrt. Sie können Kontakte zusammen oder einzeln kopieren. Wenn Sie das Kopieren einzelner Kontakte wählen, müssen Sie jeden einzelnen Kontakt separat kopieren.

- **Verschieben:** Funktioniert ebenso wie das Kopieren. Der Kontakt wird jedoch nur an dem Ort gespeichert, an den er verschoben wird. Wenn Sie einen Kontakt von der SIM-Karte auf das Mobiltelefon verschieben, wird er von der SIM-Karte gelöscht.
- **Alle Kontakte über Bluetooth senden:** Senden Sie alle Kontaktinformationen an ein anderes Gerät über Bluetooth. Wenn Sie diese Option auswählen, werden Sie aufgefordert, Bluetooth einzuschalten.
- **Kontakte sichern:** Informationen dazu finden Sie unter **Telefoninformationen sichern und wiederherstellen**.
- **Kontakte wiederherstellen:** Informationen dazu finden Sie unter **Telefoninformationen sichern und wiederherstellen**.
- **Kontakte löschen:** Alle Kontakte löschen. Berühren Sie **Ja**, wenn Sie sicher sind, dass Sie alle Kontakte löschen wollen.

Informationen anzeigen



1. Berühren Sie auf dem Standby-Bildschirm  und , und dann **Information**.
2. Hier werden Ihre **Service-rufnummern**, Ihre **Eigene Nummer**, Ihr **Speicherstatus** (freier Speicherplatz) und die Option **Meine Visitenkarte** angezeigt.

Wenn Sie Ihre Visitenkarte erst speichern müssen, wählen Sie "Meine Visitenkarte", und geben Sie alle Daten auf dieselbe Weise wie für andere Kontakte ein. Berühren Sie zum Abschluss "Speichern".

NACHRICHTEN

Nachrichten

Ihr KF900 vereint SMS, MMS und E-Mail in einem intuitiven und einfachen Menü. Sie können eine neue leere Nachricht auf zwei verschiedene Arten öffnen:

1. Berühren Sie auf dem Standby-Bildschirm  und anschließend **Nachricht erstellen** und **Nachricht**.
2. Berühren Sie auf dem Standby-Bildschirm , und wählen Sie  **Kommunikation, Nachrichten**.

Senden von Nachrichten

1. Berühren Sie **Neue Nachricht** in der Registerkarte "Kommunikation", um eine leere Nachricht zu öffnen, oder wählen Sie **Nachricht erstellen** und **Nachricht** im Menü "Nachrichten".
2. Von hier können Sie eine SMS oder MMS versenden. Wählen Sie **Neue E-Mail** in der Registerkarte „Kommunikation“, um eine E-Mail zu senden.
3. Berühren Sie **Einfügen**, um ein Bild, ein Video, einen Ton oder eine Vorlage einzufügen.

4. Berühren Sie **An1** am oberen Bildschirmrand, um die Nummer des Empfängers einzugeben, oder berühren Sie das Suchsymbol, um das Adressbuch zu öffnen. Berühren Sie **Senden**. Geben Sie die Telefonnummer ein, oder berühren Sie **Kontakte**, um Ihre Kontaktliste zu öffnen. Sie können mehrere Kontakte hinzufügen.

Verschickte Nachrichten werden pro 160 Zeichen für jede Person berechnet, der Sie die Nachricht senden.

Wenn einer SMS ein Bild, Video oder Ton hinzugefügt wird, wird diese automatisch in eine MMS umgewandelt und dementsprechend berechnet.

Schnellantwort – Senden Sie mit einer Vorlage sofort eine Antwort auf die ausgewählte Nachricht.

Text eingeben

Es gibt mehrere Möglichkeiten, einen Text einzugeben:

T9-Modus/Normaler Modus/QWERTZ-Tastatur.

Berühren Sie den Bildschirm einmal, um die Tastatur aufzurufen.





 Berühren Sie diese Option, um den T9-Modus zu aktivieren.

 Sie können die Sprache auswählen.



 Tippen Sie auf dieses Symbol, um zwischen den Tastenfeldern für Nummern, Symbole und Text umzuschalten.

Blättern Sie mit  durch die verschiedenen Tastaturen im jeweiligen Texteingabemodus (z. B. Großbuchstaben oder Kleinbuchstaben).

Berühren Sie , um ein Leerzeichen einzugeben.

Berühren Sie , um ein Zeichen oder den ganzen Satz zu löschen.

Um eine Nachricht zu schreiben, einfach jeden Buchstaben berühren und folgende Taste drücken:

 **Wechseln zu Großbuchstaben**
 **Eingeben einer Leerstelle**

T9-Modus

Im T9-Modus leuchtet das Lämpchen der Taste .

Der T9-Modus verwendet ein integriertes Wörterbuch, das auf die Tastensequenz der von Ihnen angetippten Wörter reagiert. Berühren Sie einfach die Zahlentaste für den gewünschten Buchstaben, und das Wörterbuch erkennt das Wort, das Sie eingeben möchten.

Für „Telefon“ drücken Sie z. B. 8, 3, 5, 3, 3, 6, 6.

Falls das gewünschte Wort nicht erscheint, berühren Sie **ABC**. Wenn Sie **ABC** berühren, können Sie das Wort dann im manuellen Abc-Modus eingeben, und das Wort/der Name wird automatisch zum Wörterbuch hinzugefügt.

Manueller ABC-Modus

Im ABC-Modus bleibt das Lämpchen der Taste  ausgeschaltet.

Buchstaben im Abc-Modus werden durch mehrmaliges Berühren der Taste eingegeben. Um "Hallo" zu schreiben, berühren Sie zweimal 4, einmal 2, dreimal 5, dreimal 5 und dann dreimal 6.

QWERTZ-TASTATUR

Text eingeben

Über das Tastenfeld des Telefons können Sie alphanumerische Zeichen eingeben. Texteingaben sind beispielsweise zum Speichern von Namen in den Kontakten, zum Verfassen von Nachrichten und für die Verwendung des Kalenders erforderlich. Auf dem Telefon stehen folgende Texteingabemethoden zur Verfügung: ABC-Modus und 123-Modus.

In einigen Feldern kann nur ein bestimmter Texteingabemodus verwendet werden, beispielsweise bei der Eingabe von Telefonnummern im Adressbuch.

Drücken Sie zum Einfügen eines Symbols in das Texteingabefeld die Taste , wählen Sie ein Symbol, und drücken Sie anschließend OK.

Blättern Sie mithilfe der Navigationstasten, um weitere Symboloptionen anzuzeigen.

Beenden Sie die Eingabe der einzelnen Worte durch Drücken von , um ein Leerzeichen einzufügen.

Um ein Zeichen zu löschen, drücken Sie .

Texteingabemodus über die Tastatur

Wenn Sie Text eingeben müssen, zum Beispiel beim Verfassen einer Nachricht, schaltet die Tastatur automatisch in den ABC-Modus. Wenn Sie eine Nummer eingeben, zum Beispiel beim Tätigen eines Anrufs, schaltet die Tastatur automatisch in den Ziffernmodus.

Im ABC-Modus können Sie Zahlen eingeben, indem Sie zunächst  drücken und dann die gewünschte Ziffer eingeben.

E-Mail vom neuen Konto senden

Um eine E-Mail zu versenden bzw. zu empfangen, richten Sie zuerst ein E-Mail-Konto ein (siehe unten).

1. Berühren Sie auf dem Standby-Bildschirm , und wählen Sie **Nachrichten**.
2. Wählen Sie „Nachricht erstellen“
 - **E-Mail**, und eine neue E-Mail wird geöffnet. Oder Sie können dieses Menü direkt öffnen, indem Sie **Neue E-Mail** in der Registerkarte „Kommunikation“ wählen.

3. Geben Sie die Adresse des Empfängers ein, und schreiben Sie Ihre Nachricht. Außerdem können Sie Bilder, Videos, Töne oder andere Dateitypen anhängen.
4. Geben Sie die Nachricht über die Tastatur ein.
5. Wählen Sie **Einfügen** und den gewünschten Anhang aus: **Bild, Video, Ton, Bcc, Extras (Visitenkarte/ Terminkalender/Notizen/Aufgaben/ Meine Visitenkarte/Dokumente/ Andere Dateien)**.

E-Mail einrichten

Mit der E-Mail-Funktion Ihres KF900 bleiben Sie auch unterwegs immer in Verbindung. Die Einrichtung eines POP3- oder IMAP4-E-Mail-Kontos geht schnell und einfach.

Zum Durchblättern der Listen berühren Sie das letzte Element, und fahren Sie mit dem Finger leicht über das Display. Die Liste verschiebt sich nach oben, wodurch darunter liegende Elemente sichtbar werden.

1. Berühren Sie auf dem Standby-Bildschirm , und dann **Nachrichten**.
2. Wählen Sie **Einstellungen**.
3. Berühren Sie **E-Mails** und dann **E-Mail-Konto**.
4. Berühren Sie **Neues Profil**.

5. Legen Sie jetzt fest, wie Ihr Konto funktionieren soll:

- **Kennwort:** Geben Sie das Kennwort für das Konto ein.
- **Benutzername:** Geben Sie den Benutzernamen für das Konto ein.
- **Mailboxtyp:** Geben Sie den Mailboxtyp ein, POP3 oder IMAP4.
- **Eingehend. Server:** Geben Sie die Adresse des eingehenden Mailservers ein.
- **Ausgehend. Server:** Geben Sie die Adresse des ausgehenden Mailservers ein.
- **SMTP-Authentifiz. :** Wählen Sie die Sicherheitseinstellungen für den ausgehenden Mailserver.



Kontoname

Jetzt ist Ihr Konto eingerichtet, und erscheint in der Kontenliste Ihres E-Mail-Ordners.

E-Mail abrufen

Sie können den E-Mail-Eingang auf Ihr Konto automatisch oder manuell prüfen. Informationen zur automatischen Prüfung finden Sie unter **E-Mail-Einstellungen ändern**.

Für manuelle Abfrage:

1. Berühren Sie , und dann **Nachrichten**.
2. Wählen Sie **E-Mails**.
3. Berühren Sie das gewünschte Konto und dann .

4. Wählen Sie **Abrufen**, worauf Ihr KF900 eine Verbindung zum E-Mail-Konto herstellt und neue Nachrichten abruft.

E-Mail-Einstellungen ändern

Sie können Ihre E-Mail-Einstellungen nach Bedarf anpassen.

Zum Durchblättern der Listen berühren Sie das letzte Element, und fahren Sie mit dem Finger leicht über das Display. Die Liste verschiebt sich nach oben, wodurch darunter liegende Elemente sichtbar werden.

1. Berühren Sie auf dem Standby-Bildschirm , und dann **Nachrichten**.
2. Wählen Sie **Einstellungen**.
3. Berühren Sie **E-Mails**. Dann können Sie folgende Einstellungen anpassen:
 - **E-Mail-Konto**: Richten Sie das E-Mail-Konto ein.
 - **Lesebest. Zulassen**: Wählen Sie, ob Sie das Senden von Lesebestätigungen zulassen möchten.
 - **Lesebest. anfordern**: Wählen Sie, ob Sie Lesebestätigungen anfordern möchten.
 - **Abrufintervall**: Wählen Sie, wie häufig Ihr KF900 neue E-Mail-Nachrichten abrufen soll.
 - **Abrufmenge**: Wählen Sie die Anzahl der E-Mails, die gleichzeitig abgerufen werden.

- **Originaltext in neue Nachricht einfügen**: Wählen Sie, ob Sie die ursprüngliche Nachricht in Ihre Antwort einfügen wollen.
- **Originalanhang mitsenden**: Wählen Sie diese Option, um den Originalanhang bei jeder Antwort mitzusenden.
- **Autom. Abruf bei Roaming**: Wählen Sie, ob Ihre Nachrichten im Ausland automatisch abgerufen werden sollen (Roaming).
- **Benachr. über neue E-Mail**: Wählen Sie, ob Sie bei neuen E-Mails benachrichtigt werden möchten.
- **Signatur**: Erstellen Sie eine E-Mail-Signatur, und schalten Sie diese ein.
- **Priorität**: Wählen Sie eine Prioritätsstufe für Ihre E-Mails.

Nachrichtenordner

Die Ordnerstruktur Ihres KF900 ist in wenigen Worten erklärt.

- **Eingang**: Alle Nachrichten, die Sie erhalten, werden im Eingang abgelegt, wo Sie sie anzeigen, löschen und weitere Funktionen ausführen können. Informationen dazu finden Sie auch unter **Nachrichten verwalten**. Sie können dieses Menü über den **Posteingang** öffnen.
- **E-Mails**: Alle E-Mails, die Sie auf Ihrem KF900 erhalten, werden in diesem Ordner abgelegt.

- **Entwürfe:** Hier können Sie Nachrichten speichern, die Sie aus Zeitmangel nicht fertigstellen konnten.
- **Ausgang:** Hier werden Nachrichten während der Übertragung vorübergehend gespeichert.
- **Gesendet:** Alle gesendeten Nachrichten werden in diesem Ordner abgelegt.
- **Archiv:** Sie können eigene Ordner erstellen, um Ihre Nachrichten zu speichern.

Nachrichten verwalten

Sie können Ihre Nachrichten im Eingang verwalten.

Zum Durchblättern der Listen berühren Sie das letzte Element, und fahren Sie mit dem Finger leicht über das Display. Die Liste verschiebt sich nach oben, wodurch darunter liegende Elemente sichtbar werden.

1. Berühren Sie **Nachrichten** und dann **Eingang**. Sie können dieses Menü auch über **Posteingang** in der Registerkarte „Kommunikation“ öffnen.
2. Berühren Sie , und wählen Sie dann eine der folgenden Optionen:
 - **Löschen:** Löscht ausgewählte Nachrichten.
 - **Ansicht ändern:** Sie können die Ansicht des Display Menüs ändern.

- **Nachricht erstellen:** Öffnen Sie eine neue leere Nachricht oder E-Mail.
- **Archivieren:** Verschieben Sie die Nachricht in Ihr Archiv.
- **Filter:** Nachrichten nach Typ anzeigen. Dadurch werden nur die SMS von den MMS getrennt aufgeführt.
- **Alle löschen:** Alle Nachrichten löschen.

Wenn die Nachricht “Kein Platz für SIM-Nachricht” angezeigt wird, sollten Sie einige Nachrichten im Eingang löschen. Wenn die Nachricht “Kein Platz für Nachricht” angezeigt wird, sollten Sie einige Nachrichten oder gespeicherte Dateien löschen.

Vorlagen

Erstellen Sie Vorlagen für die am häufigsten versendeten SMS- und MMS-Nachrichten. Sie finden bereits einige Vorlagen auf Ihrem Mobiltelefon und können diese nach Wunsch bearbeiten.

1. Berühren Sie **Nachrichten**, und wählen Sie dann **Vorlagen**.
2. Wählen Sie **SMS-Vorlagen** oder **MMS-Vorlagen**. Berühren Sie dann , um eine der folgenden Optionen auszuwählen: **Neu hinzufügen**, **Löschen** oder **Alle löschen**.

Emoticons

Peppen Sie Ihre Nachrichten mit Emoticons auf. Auf Ihrem Mobiltelefon finden Sie bereits einige der gängigsten Emoticons.

1. Berühren Sie **Nachrichten**, und wählen Sie dann **Emoticons**.
2. Drücken Sie , um die Optionen **Neu hinzufügen**, **Löschen** und **Alle löschen** für Emoticons zu verwenden.

Einstellungen für Textnachrichten ändern

Die Nachrichteneinstellungen des KF900 sind vordefiniert, damit Sie sofort Nachrichten senden können. Diese Einstellungen können Sie entsprechend Ihren Wünschen ändern.

Zum Durchblättern der Listen berühren Sie das letzte Element, und fahren Sie mit dem Finger leicht über das Display. Die Liste verschiebt sich nach oben, wodurch darunter liegende Elemente sichtbar werden.

Berühren Sie **Nachrichten**, und wählen Sie **Einstellungen** und **SMS**. Sie können folgende Änderungen vornehmen:

- **Übertragungsbericht:** Schieben Sie den Schalter nach links, um eine Sendebestätigung für Ihre Nachricht zu erhalten.
 - **Gültigkeit:** Legen Sie fest, wie lange Ihre Nachrichten in der Nachrichtenzentrale gespeichert werden.
 - **Nachrichtentyp:** Sie können Text in **Sprache, Fax, X.400** oder **E-Mail** umwandeln.
 - **Zeichenkodierung:** Wählen Sie die Codierung Ihrer Zeichen aus. Dies wirkt sich auf die Größe der Nachrichten und demzufolge auf die Kosten für die Datenübertragung aus.
 - **Langen Text senden als:** Wählen Sie, ob langer Text als mehrere SMS oder als MMS gesendet werden soll.
- **SMS-Zentrale:** Geben Sie die Detailinformationen für die Nachrichtenzentrale ein.

Einstellungen für Multimedia-Nachrichten ändern

Die Nachrichteneinstellungen des KF900 sind vordefiniert, damit Sie sofort Nachrichten senden können. Diese Einstellungen können Sie entsprechend Ihren Wünschen ändern.

Berühren Sie **Nachrichten**, und wählen Sie dann **Einstellungen** und **MMS**. Sie können folgende Änderungen vornehmen:

- **Abrufmodus:** Wählen Sie **Heimatnetz** oder **Roaming-Netz**. Wenn Sie "Manuell" wählen, erhalten Sie nur Benachrichtigungen über MMS und können entscheiden, ob Sie die jeweilige MMS vollständig herunterladen möchten.
- **Übertragungsbericht:** Wählen Sie, ob Sie einen Übertragungsbericht zulassen und/oder anfordern möchten.
- **Lesebestätigung:** Wählen Sie, ob Sie eine Lesebestätigung zulassen und/oder senden möchten.
- **Priorität:** Legen Sie die Prioritätsstufe für Ihre MMS fest.
- **Gültigkeit:** Wählen Sie, wie lange Nachrichten in der Nachrichtenzentrale gespeichert bleiben.
- **Seitendauer:** Legen Sie fest, wie lange Ihre Dias auf dem Bildschirm angezeigt werden.
- **Erstellmodus:** Legen Sie den Nachrichten-Modus fest.

- **Sendezeitpunkt:** Wählen Sie den Zeitraum bis zum Versand einer Nachricht.
- **MMS Profil:** Geben Sie die Detailinformationen für die Nachrichtenzentrale ein.

Andere Einstellungen ändern

Berühren Sie **Nachrichten**, wählen Sie **Einstellungen** und dann:

- **Mobilbox:** Berühren Sie , um einen neuen Mobilbox-Service hinzuzufügen. Fragen Sie Ihren Netzbetreiber nach weiteren Informationen zu diesem Service.
- **Push-Nachrichten:** Wählen Sie, ob Sie Service-Nachrichten empfangen oder sperren möchten. Sie können durch Erstellen einer Liste sicherer oder nicht sicherer Absender auch die Sicherheitseinstellungen festlegen.
- **Info-Dienste:** Wählen Sie den Empfangsstatus, die Sprache oder andere Einstellungen.

KAMERA





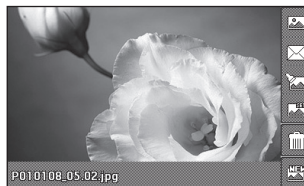

Ein Foto machen

1. Drücken Sie die Taste  auf der rechten Seite des Telefons.
2. Der Sucher der Kamera wird auf dem Bildschirm angezeigt.
3. Richten Sie die Linse auf den Fotogegegenstand.
4. Drücken Sie leicht die Taste Erfassen und eine Fokusbox erscheint in der Mitte des Sucherbildschirms.
5. Halten Sie das Mobiltelefon so, dass Sie den Fotogegegenstand in der Fokusbox sehen.
6. Sobald das Fokus-Feld grün erscheint und der Ton zu hören ist, ist das Bild scharf gestellt.
7. Drücken Sie die Kamerataste fest herunter, um eine Aufnahme zu machen.

Nach der Aufnahme

Ihr aufgenommenes Foto erscheint auf dem Bildschirm. Der Bildname erscheint unten im Bildschirm zusammen mit sechs Symbolen entlang der rechten Seite.



-  Berühren Sie diese Option, um zu einer Bildgalerie zu Galerie.
-  Durch Berühren dieser Option können Sie das Foto als Nachricht, E-Mail oder über Bluetooth senden.
-  Durch Bearbeiten dieser Option können Sie das Bild mithilfe verschiedener Tools bearbeiten.
-  Durch Berühren dieser Option können Sie das aufgenommene Bild als Hintergrund festlegen.
-  Durch Berühren dieser Option können Sie das gerade aufgenommene Foto löschen. Bestätigen Sie das Löschen durch Berühren von **Ja**. Der Sucher erscheint wieder.
-  Berühren Sie diese Option, um sofort ein weiteres Foto aufzunehmen. Ihr aktuelles Foto wird gespeichert.

Der Sucher

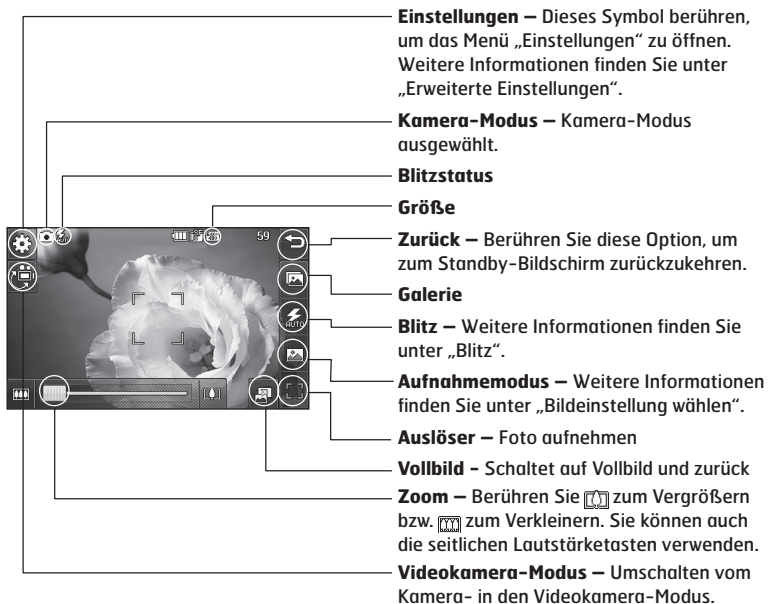

Die Shortcut-Optionen werden nach ein paar Sekunden automatisch ausgeblendet. Berühren Sie dazu auch einfach kurz die Mitte des Suchers. Um die Optionen wieder aufzurufen, berühren Sie den Bildschirm erneut.

Blitz

Der Blitz ist standardmäßig auf „Automatisch“ eingestellt, aber es gibt weitere Optionen.

1. Wählen Sie  auf der rechten Seite des Suchers, um das Blitz-Untermenü aufzurufen.
2. Es gibt drei Blitz-Optionen:
 - **Automatisch:** Ihre Kamera beurteilt die erforderliche Beleuchtung für ein gutes Bild und verwendet, falls nötig, automatisch den Blitz.
 - **Immer ein:** Der Blitz ist immer eingeschaltet.
 - **Immer aus:** Der Blitz ist immer ausgeschaltet. Diese Funktion ist nützlich, um Akkuenergie zu sparen.
 - **Bei Aufnahme:** Der Blitz wird bei der Fotoaufnahme ausgelöst.
3. Berühren Sie die gewünschte Blitz-Option.
4. Danach schließt das Blitz-Menü automatisch, und Sie können Ihr Bild aufnehmen.
5. Der Sucher zeigt jeweils das dem Blitzmodus entsprechende Blitzsymbol an.

Bildeinstellung wählen

1. Berühren Sie , um die verfügbaren Aufnahmemodus zu öffnen.
2. Wählen Sie aus drei Optionen:
 - **Normales Bild:** Die Standard-Bildeinstellung. Das Foto wird im normalen Modus aufgenommen, wie unter „Ein Foto machen“ beschrieben.
 - **Serienaufnahme:** Hier können Sie rasch hintereinander automatisch bis zu neun Bilder aufnehmen.
 - **Panorama:** Diese Bildeinstellung ist ideal, um Fotos von einer großen Menschengruppe oder einem Panorama aufzunehmen.

Eine Serienaufnahme machen

1. Berühren Sie , um die verfügbaren Bildeinstellungen zu öffnen, wählen Sie **Serienaufnahme** und danach die Anzahl der Aufnahmen, die gemacht werden sollen.
2. Positionieren Sie den Fotgegenstand im Sucher, und drücken Sie die Aufnahmetaste, als würden Sie ein normales Foto machen.
3. Sie können dann eine der Aufnahmen speichern. Wählen Sie eins aus, indem Sie das Miniaturbild kurz berühren: einmal zum Ansehen, das zweite Mal zum Speichern.

Panoramaaufnahmen



Erfassen Sie mit Panoramaaufnahmen die Schönheit des Augenblicks. Sie können mit der Kamera drei aufeinander ausgerichtete Fotos aufzunehmen, die Sie zu einer Panoramaaufnahme zusammenfügen können.

1. Berühren Sie , um die verfügbaren Bildeinstellungen zu öffnen, und wählen Sie anschließend **Panorama**.
2. Nehmen Sie das erste Foto ganz normal auf. Eine aufgehellte Version der rechten Seite der Aufnahme erscheint im Sucher.
3. Wenn Sie das zweite und dritte Foto aufgenommen haben, erscheinen alle drei Bilder als ein Bild im Sucher.
4. In der Fotogalerie werden die Fotos als Panoramaaufnahme gespeichert.

In der Galerieansicht erscheint die Panoramaaufnahme aufgrund der Bildgröße etwas verzerrt. Zur genauen Ansicht zweimal kurz berühren.

Belichtung einstellen

Die Belichtung bestimmt den Unterschied zwischen hellen und dunklen Bereichen in einem Bild. Ein niedriger Kontrast lässt ein Bild unscharf wirken, während ein hoher Kontrast das Bild schärfer erscheinen lässt.

1. Berühren Sie im Sucher, um die Optionen für „Erweiterte Einstellungen“ zu öffnen.
2. Berühren Sie **Belichtung**.
3. Schieben Sie den Kontrastanzeiger entlang des Balkens hin und her, nach  für ein verschwommeneres Bild mit niedrigem Kontrast oder nach  für ein schärferes Bild mit höherem Kontrast.

Erweiterte Einstellungen

Berühren Sie im Sucher , um die Optionen für „Erweiterte Einstellungen“ zu öffnen.

Vorschau-Einstellungen

- **Belichtung:** Der Belichtungswert bezieht sich auf die Lichtmenge bei einer gegebenen Belichtungsdauer. Erhöhen Sie den Belichtungswert, wenn das Hauptmotiv dunkler als der Hintergrund erscheint. Verringern Sie den Belichtungswert, wenn das Hauptmotiv heller als der Hintergrund erscheint.
- **Größe:** Ändern Sie die Fotogröße, um Speicherplatz zu sparen, oder nehmen Sie ein Bild eines Kontakts mittels einer der Voreinstellungen in der richtigen Größe auf. Siehe auch **Bildgröße verändern**.
- **Farbeffekt:** Wählen Sie einen Farbton für das Foto, das Sie aufnehmen wollen. Weitere Informationen finden Sie unter **Farbeffekt wählen**.
- **Weißabgleich:** Wählen Sie zwischen „Automatisch“, „Glühlicht“, „Sonnig“, „Leuchtstofflicht“ oder „Bewölkt“.
- **Makro:** Aktivieren Sie die Makrofunktion für Nahaufnahmen.
- **Selbstausröser:** Mit dem Selbstausröser können Sie eine Zeitverzögerung festlegen, die beim Drücken der Aufnahmetaste aktiviert wird. Wählen

Sie 3 Sekunden, 5 Sekunden oder 10 Sekunden. Ideal für das Gruppenfoto, auf dem Sie auch drauf sein wollen.

- **ISO:** Hiermit wird die Empfindlichkeit des Lichtsensors in der Kamera geregelt. Je höher der ISO-Wert ist, desto empfindlicher ist der Sensor. Die ist nützlich bei dunkleren Bedingungen, wenn der Blitz nicht benutzt werden kann. Wählen Sie einen der ISO-Werte **Automatisch, ISO 100, ISO 200, ISO 400** oder **ISO 800**.
- **Qualität:** Wählen Sie zwischen **Superfein, Fein** und **Normal**. Je feiner die Qualität, desto schärfer ist das Foto, aber es erhöht sich auch die Dateigröße, und Sie können so weniger Fotos speichern.
- **Kamera Innen/Außenkamera:** Wechseln Sie zur Aufnahme von Selbstporträts zur inneren Kamera des LG KF900.

Andere Einstellungen

- **Speicher:** Wählen Sie, ob Sie die Fotos im Telefonspeicher oder auf der Speicherkarte speichern möchten.
- **Bildstabilisierung:** Ermöglicht die Aufnahme von Fotos ohne Kamerainstabilität oder Verwackelungen.
- **Fokus:** Wählen Sie „Ein“ oder „Aus“.
- **Auslösegeräusch:** Wählen Sie eines der drei Auslösegeräusche.

- **Rasteransicht:** Wählen Sie „Aus“, „Fadenkreuz“ oder „Gitterlinien“.
- **Einst. Zurücksetzen:** Setzen Sie alle Kameraeinstellungen auf die Werkseinstellung zurück.

Wenn Sie den Kameramodus verlassen, werden alle Einstellungen außer Bildgröße und Bildqualität auf die Standardeinstellungen zurückgesetzt. Alle erforderlichen nicht standardmäßigen Einstellungen müssen erneut eingestellt werden, z. B. Farbton und ISO. Bitte überprüfen Sie diese, bevor Sie Ihr nächstes Foto aufnehmen.

Das Menü „Einstellungen“ überlagert den Sucher. Wenn Sie also Elemente der Bildfarbe oder Bildqualität ändern, sehen Sie hinter dem Menü „Einstellungen“ in der Vorschau, wie sich das Bild verändert.

Bildgröße verändern

Je mehr Pixel, desto höher die Dateigröße und desto mehr Speicherkapazität wird benötigt. Falls Sie mehr Bilder auf Ihrem Mobiltelefon speichern möchten, ändern Sie die Pixelanzahl, um die Dateien zu verkleinern.

1. Berühren Sie im Sucher in der linken oberen Ecke .
2. Wählen Sie **Größe** im Menü „Vorschau“.

3. Wählen Sie einen Pixelwert aus den sechs numerischen Optionen (**5M: 2592x1944, 3M: 2048x1536, 2M: 1600x1200, 1M: 1280x960, 640x480, 320x240**) oder eine Voreinstellung:



Farbton wählen

1. Berühren Sie im Sucher in der linken oberen Ecke .
2. Wählen Sie **Farbeffekt** im Menü „Vorschau“.
3. Es gibt vier Farbtonoptionen: **Aus, Schwarzweiß, Negativ** oder **Sepia**.
4. Wenn Sie Ihre Auswahl getroffen und das Symbol „Zurück“ gedrückt haben, wird das Farbtonmenü geschlossen, und Sie können Ihr Foto aufnehmen.

Sie können ein Farbfoto in ein Schwarzweiß- oder ein Sepia-Foto umwandeln, aber Sie können kein Schwarzweiß- oder Sepia-Foto in ein Farbfoto umwandeln.

VIDEOKAMERA

Ein Video aufnehmen

1. Berühren Sie „Videokamera“ in der Registerkarte „Unterhaltung“.
2. Die Kamera wechselt in den Videomodus.
3. Halten Sie das Mobiltelefon horizontal und richten Sie die Linse auf das Motiv.
4. Drücken Sie die Aufnahmetaste einmal, um die Aufnahme zu starten.
5. Oben im Sucher wird AUFN. angezeigt, und ein Timer unten gibt die Länge des Videos an.
6. Um das Video anzuhalten, berühren Sie , und wählen Sie zum Fortfahren .
7. Berühren Sie auf dem Bildschirm , oder drücken Sie die Aufnahmetaste ein zweites Mal, um die Aufnahme anzuhalten.

Nach der Aufnahme

Ein Standbild, das Ihr aufgenommenes Video darstellt, erscheint auf dem Bildschirm. Der Bildname läuft am unteren Bildschirmrand entlang, und an der rechten Seite werden fünf Symbole angezeigt.

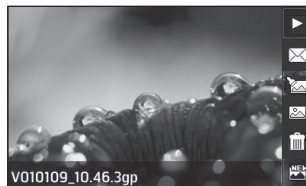

- ▶ Berühren Sie diese Option, um das Video Wiedergabe.
- ✉ Berühren Sie diese Option, um das Video als Nachricht, E-Mail oder über Bluetooth zu senden. Weitere Informationen finden Sie unter „Senden von Nachricht“ und unter „Senden und Empfangen von Dateien über Bluetooth“.
- 📄 Berühren Sie diese Option, um die Videodatei zu bearbeiten.
- 🗑️ Berühren Sie diese Option, um eine Galerie der gespeicherten Videos anzuzeigen.
- 🗑️ Berühren Sie diese Option, um das gerade aufgenommene Video zu löschen, und bestätigen Sie durch Berühren von Ja. Der Sucher erscheint wieder.
- 📹 Berühren Sie diese Option, um sofort ein weiteres Video aufzuzeichnen. Ihr aktuelles Video wird gespeichert.

Der Sucher

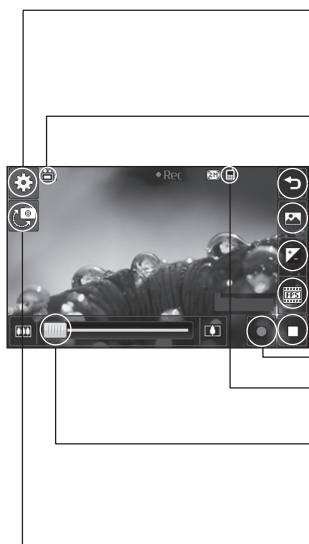

Einstellungen – Dieses Symbol berühren, um das Menü „Einstellungen“ zu öffnen. Weitere Informationen finden Sie unter „Belichtung einstellen“.

Videomodus – Videomodus ausgewählt.

Zurück – Hier berühren, um zum Standby-Bildschirm zurückzukehren.

Galerie



Belichtung – Weitere Informationen finden Sie unter „Belichtung einstellen“.

Aufnahmegeschw.

Aufnahme beenden

Aufnahme starten

Speichern in Telefonspeicher/externem Speicher



Zoom – Berühren Sie  zum Vergrößern bzw.  zum Verkleinern. Sie können auch die seitlichen Lautstärketasten verwenden.

Kameramodus – Umschalten vom Videokamera- in den Kamera-Modus.

Die Shortcut-Optionen werden nach einigen Sekunden automatisch ausgeblendet. Berühren Sie dazu einfach kurz die Mitte des Suchers. Um die Optionen wieder aufzurufen, berühren Sie den Bildschirm erneut.

Belichtung einstellen

Die Belichtung bestimmt den Unterschied zwischen hellen und dunklen Bereichen in einem Bild. Ein niedriger Kontrast lässt ein Bild unscharf wirken, während ein hoher Kontrast das Bild schärfer erscheinen lässt.

1. Berühren Sie .
2. Schieben Sie den Kontrastanzeiger auf der Leiste hin und her, nach  für ein verschwommeneres Bild mit niedrigem Kontrast oder nach  für ein schärferes Bild mit höherem Kontrast.

Erweiterte Einstellungen

Berühren Sie im Sucher Einstellungen, um die Optionen für „Erweiterte Einst.“ zu öffnen.

Vorschau-einstellungen

- **Videogröße:** Ändern Sie die Videogröße, um Speicherplatz einzusparen. Weitere Informationen finden Sie unter „Video-Bildgröße verändern“.
- **Farbeffekt:** Wählen Sie einen Farbton für das Video, das Sie aufnehmen wollen. Weitere Informationen finden Sie unter „Farbton wählen“.
- **Weißabgleich:** Der Weißabgleich stellt sicher, dass alle Weißtöne in den Videos realistisch sind. Damit die Kamera den Weißabgleich korrekt vornehmen kann, müssen Sie eventuell

die Lichtverhältnisse einstellen. Wählen Sie aus Automatisch, Glühend, Sonstig, Leuchtstoff oder Bewölkt.

- **Qualität:** Wählen Sie zwischen „Superfein“, „Fein“ und „Normal“. Je feiner die Qualität, desto schärfer ist das Video, aber es führt zu einer höheren Dateigröße, und Sie können so weniger Videos auf Ihrem Mobiltelefon speichern.
- **Zeit einstellen:** Legen Sie eine Längenbeschränkung für das Video fest. Wählen Sie Unbegrenzt oder MMS, um die Größe zu beschränken und das Video als MMS senden zu können.

Wenn Sie MMS-Länge wählen, nehmen Sie am Besten eine geringere Bildqualität, um ein längeres Video aufnehmen zu können.

- **Kamera Innen:** Wechseln Sie zur Innenkamera des KF900, um ein Video von sich selbst aufzunehmen.

Andere Einstellungen

- **Speicher:** Wählen Sie, ob Sie die Videos im Telefonspeicher oder auf der Speicherkarte speichern möchten.
- **Sprache:** Wählen Sie „Stumm“, um ein Video ohne Ton aufzunehmen.
- **Einst. Zurücksetzen:** Alle Videokameraeinstellungen auf die Werkseinstellung zurücksetzen.

Video-Bildgröße verändern

Je mehr Pixel, desto höher die Dateigröße und desto mehr Speicherkapazität wird benötigt. Falls Sie mehr Videos auf Ihrem Mobiltelefon speichern möchten, ändern Sie die Pixelanzahl, um die Dateien zu verkleinern.

1. Berühren Sie im Sucher in der linken oberen Ecke Einstellungen.
2. Wählen Sie Videogröße im Menü „Vorschau“.
3. Wählen Sie einen der fünf Pixelwerte:
720x480, 640x480 – Breitbild, höchste Qualität.
400x240(W) – Ebenfalls Breitbild, aber geringere Auflösung.
320 x 240 – Kleinere Bildgröße, daher kleinere Dateigröße. Ideal, um Speicherkapazität zu sparen.
176 x 144 – Kleinste Bildgröße, daher kleinste Dateigröße.
4. Wählen Sie die gewünschte Größenoption.

Konvertierungssoftware für Videoformate finden Sie auf der CD, die Sie mit Ihrem KF900 erhalten haben.

Farbton wählen



1. Berühren Sie im Sucher in der linken oberen Ecke .
2. Wählen Sie **Farbeffekt** im Menü „Einstellungen“.
3. Es gibt vier Farbtonoptionen: „**Aus**“, „Schwarzweiß“, „**Negativ**“ oder „Sepia“.
4. Berühren Sie den Farbton, den Sie verwenden möchten.

Sie können ein Farbvideo in ein Schwarzweiß-Video oder ein Sepia-Video ändern, aber Sie können kein Schwarzweiß-Video oder Sepia-Video in ein Farbvideo ändern.

Bildgröße, Videoqualität, Dauer, Stumm, Weißabgleich, Farbton und Speicher können trotzdem verändert werden, indem Sie, genau wie beim Benutzen der Hauptkamera, Einstellungen berühren.

IHRE FOTOS UND VIDEOS

Fotos und Videos ansehen

1. Berühren Sie  in der Vorschau Ihrer Kamera.
2. Die Galerie erscheint auf dem Bildschirm.
3. Berühren Sie das Video oder das Foto zweimal, um es vollständig zu öffnen.
4. Das Video beginnt automatisch. Zum Anhalten der Wiedergabe den Bildschirm berühren, um die Optionen aufzurufen, dann  wählen.

Blättern Sie nach links oder rechts, um andere Fotos oder Videos anzuzeigen.

Um ein Foto oder Video zu löschen, öffnen Sie dieses, und wählen Sie . Berühren Sie „Ja“ zur Bestätigung.

Fotos mit der ZOOM-Funktion ansehen

Benutzen Sie das Miniaturbild in der rechten unteren Ecke, um den Fokusbereich zu verschieben.

Lautstärke einstellen, wenn Sie ein Video ansehen



Zum Einstellen der Lautstärke beim Abspielen des Videos schieben Sie den Marker der Lautstärkeregelung auf der linken Seite des Bildschirms auf und ab.

Fotos als Diashow ansehen

Im Modus Diashow können Sie alle Fotos in der Galerie auf einmal als Diashow ansehen. Videos können nicht als Diashow angesehen werden.

1. Berühren Sie das Foto, mit dem Sie die Diashow beginnen wollen, zweimal.
2. Wählen Sie .
3. Die Diashow beginnt.

In Diashows stehen unterschiedliche Optionen zur Verfügung:

 Durch erneutes Berühren wird die Wiedergabe wieder aufgenommen.
 Berühren Sie diese Option, um die Diashow an einem bestimmten Foto anzuhalten.

 Zufällig Ein/Aus



 Berühren, um die Diashow schneller oder langsamer laufen zu lassen.

Foto als Hintergrund

1. Berühren Sie das Foto, das sie als Hintergrund einstellen möchten, zweimal.
2. Berühren Sie .
3. Der Bildschirm wechselt zum Hochformat. Sie können die Bildgröße ändern.
4. Wenn Sie mit der Größe zufrieden sind, berühren Sie Einstellen.

Fotos bearbeiten

Sie können viele interessante Dinge mit Ihren Fotos machen, sie ändern, etwas hinzufügen oder sie etwas lebendiger gestalten.





1. Öffnen Sie das zu bearbeitende Foto, und berühren Sie , um die Optionen aufzurufen.

2. Berühren Sie die Symbole, um Ihr Foto anzupassen:

 Schneiden Sie Ihr Foto zu. Wählen Sie einen quadratischen oder runden Bereich zum Zuschneiden, und schieben Sie Ihren Finder über den Bildschirm, um den Bereich auszuwählen.

 Zeichnen Sie freihändig in Ihrem Foto. Wählen Sie die Dicke der Linie aus den vier Optionen aus, und wählen Sie die Farbe, die Sie verwenden möchten.

 Beschriften Sie Ihr Bild. Weitere Informationen finden Sie unter **Text zu Fotos hinzufügen**.

 Dekorieren Sie Ihr Foto mit Stempeln. Wählen Sie aus verschiedenen Stempeln, und berühren Sie Ihr Foto dort, wo Sie den Stempel gerne hätten.

 Ändern Sie Farbe, Linie oder Text des Stempels. Sie müssen die Farbe wählen, bevor Sie zeichnen, schreiben oder Ihr Foto stempeln.

 Berühren Sie diese Option, um zur Galerie zurückzukehren.

 Speichern Sie die Änderungen der Fotos. Wählen Sie, ob die Änderungen in der **Originaldatei** oder als **Neue Datei** gespeichert werden sollen. Wenn Sie **Neue Datei** wählen, geben Sie einen Dateinamen ein.

↔ Machen Sie die letzten mit **Effekt** oder „Bearbeiten“ am Foto vorgenommenen Änderungen rückgängig.

 Sie können einem Foto mithilfe verschiedener Tools Effekte hinzufügen.

 Berühren Sie diese Option, um weitere Effekt-Optionen zu öffnen, z. B. **Drehen**. Es gibt noch mehr erweiterte Bearbeitungsoptionen. Siehe **Morphing von Fotos**, **Farbakzent zu Fotos hinzufügen** und **Farbe der Fotos verändern**.

 Weitere Informationen finden Sie unter **Effekt zu Fotos hinzufügen**.

Text zu Fotos hinzufügen

1. Berühren Sie auf dem Bildschirm **Bearbeiten** .
2. Wählen Sie **Signatur**, um Text ohne Rahmen hinzuzufügen, oder wählen Sie eine der Sprechblasen und berühren Sie **OK**.
3. Geben Sie den Text über das Tastenfeld ein, und wählen Sie **Fertig**.
4. Verschieben Sie die Textblase durch Berühren und Schieben in die gewünschte Position.

Effekt zu Fotos hinzufügen

1. Berühren Sie auf dem Bildschirm **Bearbeiten** .
2. Wählen Sie eine der achtzehn Optionen, die Sie auf das Foto anwenden können. Wählen Sie **OK**, um die Änderungen anzuwenden oder ↔, um sie zu verwerfen.
 - **Gesicht retuschieren**: Automatische Gesichtserkennung und Aufhellung in einem Foto.
 - **Tunneleffekt**: Ändern Sie den Effekt, damit es scheint, als wäre das Bild in einem Tunnel aufgenommen worden.
 - **Farbnegativ**: Farbnegativ-Effekt.
 - **Schwarzweiß**: Schwarzweiß-Effekt.
 - **Sepia**: Sepia-Effekt.
 - **Unschärfe**: Anwenden eines Unschärf-Effekts.
 - **Schärfe**: Zum Scharfzeichnen der Fotos den Marker auf der Leiste hin- und herschieben.
 - **Mosaik**: Berühren Sie diese Option, um dem Foto den Effekt **Unschärfes Mosaik** hinzuzufügen.
 - **Ölgemälde**: Ölgemälde-Effekt.
 - **Skizze**: Effekte hinzufügen, um das Bild wie eine Skizze aussehen zu lassen.
 - **Relief**: Relief-Effekt.
 - **Solarisieren**: Belichtungseffekt ändern.
 - **Lebendig**: Klarer und strahlender Effekt.
 - **Mondlicht**: Licht in Mondlichteffekt umwandeln.

- **Antik:** Verleiht dem Bild einen Antik-Effekt.
 - **Leuchtend:** Lichtstrahleffekt.
 - **Cartoon:** Cartoon-Effekt.
 - **Wasserfarben:** Effekt eines Wasserfarbengemäldes.
3. Berühren Sie einfach rückgängig, um einen Effekt rückgängig zu machen.

Sie können einem Foto auch mehrere Effekte hinzufügen.

Fotogröße ändern

1. Berühren Sie  im Bildschirm „Bearbeiten“.
2. Wählen Sie „Größe ändern“.
3. Um die Größe des Fotos zu ändern, hier berühren.

Morphing von Fotos

Morphing von Fotos ist ideal, um den Gesichtsausdruck Ihrer Freunde zu verändern, oder als Spezialeffekt zur Verzerrung eines Fotos.



1. Berühren Sie auf dem Bildschirm „Bearbeiten“ .
2. Morphing wählen, und auf dem Foto erscheinen vier Kreuze.

3. Verschieben Sie die Kreuze auf den Teil des Fotos, den Sie morphen möchten. Wenn Sie zum Beispiel ein Gesicht morphen, platzieren Sie ein Kreuz am Rand der beiden Augen und auf jeder Seite der Lippen.
4. Wählen Sie ein Gesicht als Vorlage für das zu morphende Foto aus.
5. Wählen Sie **Speichern**, um die Änderungen zu speichern.



Farbakzent zu Fotos hinzufügen

1. Berühren Sie auf dem Bildschirm „Bearbeiten“ .
2. Farbakzent wählen.
3. Wählen Sie den Bereich auf dem Foto. Um alle Bereiche mit derselben oder einer ähnlichen Farbe erscheint eine gebrochene Linie. Zum Beispiel um das Haar einer Person oder die **Farbe des Pullovers**.
4. Berühren Sie Fertig.
5. Aus dem Foto werden alle Farben entfernt, außer in dem Bereich, den Sie für Farbakzent markiert haben.
6. Ändern Sie die Farbakzent-Intensität, indem Sie den Marker auf der Intensitätsleiste auf- und abschieben.
7. Wählen Sie **Speichern**, um die Änderungen zu speichern.

Farbe der Fotos verändern

1. Berühren Sie auf dem Bildschirm „Bearbeiten“ .
2. **Farbtausch** wählen.
3. Wählen Sie den Bereich auf dem Foto.
Um alle Bereiche mit derselben oder einer ähnlichen Farbe erscheint eine gebrochene Linie.
Zum Beispiel um das Haar einer Person oder die Farbe des Pullovers.
4. Berühren Sie  und wählen Sie eine Farbe.
5. Drücken Sie **OK**.
6. Der für Farbakzent gewählte Bereich des Fotos wechselt zur gewählten Farbe.
7. Wählen Sie **Speichern**, um die Änderungen zu speichern.

Aufgenommene Videos im Fernseher ansehen

Schließen Sie Ihr KF900 über das TV-Ausgangskabel an Ihren Fernseher an. Öffnen Sie das Video, das Sie im Fernsehgerät ansehen möchten, drücken Sie  und wählen Sie .





Das TV-Ausgangskabel können Sie separat erwerben.

Alle Formate außer 320x240 und 176x144 können auf dem Fernseher angezeigt werden.



Video bearbeiten

Die Bearbeitungsfunktionen können für alle Videotypen außer 640 x 384 und 640 x 480 verwendet werden.
Bitte nicht in diesen Formaten aufnehmen, wenn Sie Ihre Videos bearbeiten möchten.



Länge des Videos zuschneiden

1. Öffnen Sie das zu bearbeitende Video, wählen Sie  und berühren Sie den Bildschirm, um die Optionen anzuzeigen.
2. Wählen Sie , und dann „Zuschneiden“.
3. Berühren Sie , und markieren Sie die neuen Anfangs- und Endpunkte mit .
4. Vorschau berühren, um sicherzustellen, dass Sie mit der neuen Version zufrieden sind.
5. „Speichern“ berühren, oder  berühren, um zur Galerie zurückzukehren und die Änderungen zu verwerfen.

Zwei Videos mischen

1. Öffnen Sie das zu bearbeitende Video, wählen Sie , und berühren Sie den Bildschirm, um die Optionen anzuzeigen.
2. Wählen Sie , und dann „Video mischen“.
3. Der Ordner „Meine Videos“ wird geöffnet. Wählen Sie das Video, das Sie mischen möchten, und berühren Sie Wählen.
4. Berühren und Foto verschieben, um es an das Ende oder den Anfang des Videos zu mischen.
5. Berühren Sie Effekt zur Auswahl der Videoübergänge: Aus, Ausblenden, Zoom, Oval, Aufdecken, Balken, Schachbrett, Auflösen, Geteilt oder Diamantenform.
6. Speichern drücken und danach Ja, um das gemischte Video zu speichern. Entweder Originaldatei überschreiben oder als neue Datei speichern.
7. Wiederholen Sie diese Schritte, um weitere Videos zu mischen.

Mischen von Fotos und Videos

1. Öffnen Sie das zu bearbeitende Video, wählen Sie , und berühren Sie den Bildschirm, um die Optionen anzuzeigen.
2. Wählen Sie , und dann „Bild mischen“.
3. Der Ordner „Meine Bilder“ wird geöffnet. Wählen Sie ein Foto, das Sie in das Video mischen möchten, und berühren Sie Wählen.
4. Berühren und Foto verschieben, um es an das Ende oder den Anfang des Videos zu mischen.
5. Berühren Sie Effekt zur Auswahl der Übergänge zwischen Foto und Video: Aus, Ausblenden, Zoom, Oval, Aufdecken, Balken, Schachbrett, Auflösen, Geteilt oder Diamantenform.
6. Speichern drücken und danach Ja. Entweder Originaldatei überschreiben oder als neue Datei speichern.
7. Wiederholen Sie diese Schritte, um weitere Fotos zu mischen.

Text zu Video hinzufügen















1. Öffnen Sie das zu bearbeitende Video, wählen Sie , und berühren Sie den Bildschirm, um die Optionen anzuzeigen.
2. Wählen Sie , und dann „Textüberlappung“.
3. Geben Sie den Text mit dem Tastenfeld ein, und wählen Sie Fertig.
4.  berühren und mit  markieren, wo der Text erscheinen soll.
5. Berühren Sie den Bildschirm-Bereich, in dem der Text erscheinen soll.
6. Berühren, und mit  markieren, wo der Text entfernt werden soll.
7. Vorschau berühren, um sicherzustellen, dass Sie mit der Textüberlappung zufrieden sind.
8. Speichern drücken, und danach Ja. Entweder Originaldatei überschreiben oder als neue Datei speichern.
9. Wiederholen Sie diese Schritte, um weiteren Text hinzuzufügen.

Foto-Überlagerung

1. Öffnen Sie das zu bearbeitende Video, wählen Sie , und berühren Sie den Bildschirm, um die Optionen anzuzeigen.
2. Wählen Sie , und dann „Bildüberlappung“.
3. Der Ordner „Meine Bilder“ wird geöffnet. Wählen Sie ein Foto zur Bildüberlappung des Videos, und berühren Sie Wählen.

4. Berühren Sie , und markieren Sie die Stelle, an der das Foto erscheinen soll, mit .
5. Berühren Sie den Bildschirm-Bereich, in dem das Foto erschienen soll. Wenn Ihr Foto zu groß ist, wird der ganze Bildschirm überlappt, nicht nur der gewählte Bereich.
6. Berühren, und mit  markieren, wo das Foto entfernt werden soll.
7. Vorschau berühren, um sicherzustellen, dass Sie mit der Bildüberlappung zufrieden sind.
8. Speichern drücken, und danach Ja. Entweder Originaldatei überschreiben oder als neue Datei speichern.
9. Wiederholen Sie diese Schritte, um weitere Fotos hinzuzufügen.

Sprachaufzeichnung hinzufügen



1. Öffnen Sie das zu bearbeitende Video, wählen Sie , und berühren Sie den Bildschirm, um die Optionen anzuzeigen.
2. Wählen Sie , und dann „Sprachaufzeichnung“.
3. Die Qualität der Audio-Originaldatei wird durch Hinzufügen der Sprachaufzeichnung beeinträchtigt. Ja berühren zum Fortfahren.
4.  berühren, um das Video anzusehen. Drücken Sie  an der Stelle, an der Sie den Begleitkommentar aufnehmen möchten.

5. drücken, um die Aufnahme zu beenden und wiederzugeben.
6. Vorschau berühren, um sicherzustellen, dass Sie mit der Sprachaufzeichnung zufrieden sind.
7. Speichern berühren, und danach Ja zum Speichern. Entweder Originaldatei überschreiben oder als neue Datei speichern.
8. Wiederholen Sie diese Schritte, um weitere Sprachaufzeichnungen zum Video hinzuzufügen.



Soundtrack zum Video hinzufügen

1. Öffnen Sie das zu bearbeitende Video, wählen Sie , und berühren Sie den Bildschirm, um die Optionen anzuzeigen.
2. Wählen Sie , und dann „Synchronisation“.
3. Der Ordner „Meine Sounds“ wird geöffnet. Wählen Sie einen Track, den Sie zum Video mischen möchten, und berühren Sie Wählen.
4. Die Audio-Originaldatei des Videos wird gelöscht. Ja berühren zum Fortfahren.
5. Wenn die Audiodatei kürzer ist als das Video, wählen Sie Einmal oder Wiederholen.
6. Entweder Originaldatei überschreiben oder als neue Datei speichern.

Videogeschwindigkeit verändern



1. Öffnen Sie das zu bearbeitende Video, wählen Sie , und berühren Sie den Bildschirm, um die Optionen anzuzeigen.
2. Wählen Sie , und dann „Zeiteinteilung“.
3. Wählen Sie eine der vier Geschwindigkeiten: **x4**, **x2**, **x1/4**, **x1/2**.
4. Entweder Originaldatei überschreiben oder als neue Datei speichern.

Abdunkelungseffekt hinzufügen

1. Öffnen Sie das zu bearbeitende Video, wählen Sie , und berühren Sie den Bildschirm, um die Optionen anzuzeigen.
2. Wählen Sie , und wählen Sie dann „Fade In/Out“.
3. Entweder Originaldatei überschreiben oder als neue Datei speichern.
4. Ihr Video hat nun am Anfang eine Einblendung und am Ende eine Ausblendung.

MULTIMEDIA

Im Telefonspeicher können Sie jegliche Art von Multimediadatei speichern und haben so einfachen Zugriff auf all Ihre Bilder, Töne, Videos und Spiele. Sie können Ihre Dateien auch auf einer Speicherkarte speichern. Der Vorteil einer Speicherkarte ist, dass Sie mehr Speicherplatz in Ihrem Telefonspeicher haben.

Berühren Sie zum Zugreifen auf das Multimedia-Menü zuerst , und dann  **Unterhaltung**. Berühren Sie **Eigene Dateien**, um auf eine Liste der Ordner mit Ihren Multimedia-Dateien zuzugreifen.

Bilder



Meine Bilder enthält eine Liste mit Bilddateien, u. a. Standardbilder, die auf Ihrem Mobiltelefon vorgespeichert sind, Bilder, die Sie heruntergeladen haben, und Bilder, die mit der Kamera Ihres Mobiltelefons aufgenommen wurden.

Fotos senden

1. Berühren Sie  und dann **Unterhaltung**.
2. Berühren Sie **Eigene Dateien** und wählen Sie dann **Meine Bilder**.
3. Berühren Sie **Senden**, und wählen Sie **Nachricht, E-Mail** oder **Bluetooth**.
4. Wenn Sie **Nachricht** oder **E-Mail** wählen, wird Ihr Foto an eine Nachricht angehängt, und Sie können Ihre Nachricht ganz normal schreiben und senden. Wenn Sie **Bluetooth** wählen, werden Sie dazu aufgefordert, Bluetooth zu aktivieren. Ihr Telefon sucht dann nach dem Gerät, an das das Bild gesendet werden soll.

Überprüfen des Speicherstatus

Sie können prüfen, wie viel Speicherplatz belegt ist und wie viel Ihnen noch zur Verfügung steht.



1. Berühren Sie  und dann **Unterhaltung**.
2. Berühren Sie **Eigene Dateien** und dann **Meine Bilder**.
3. Berühren Sie  und dann **Speicherstatus**.
4. Wählen Sie entweder **Telefonspeicher** oder **Meine Speicherkarte**.

Wenn keine Speicherkarte eingesetzt ist, können Sie auch nicht „Meine Speicherkarte“ wählen.

Töne

Der Ordner **Meine Sounds** enthält „Heruntergeladene Sounds“, **Standardtöne** und **Sprachmemo**. Hier können Sie Sounds verwalten, versenden oder als Ruftöne festlegen.



Töne bearbeiten

1. Berühren Sie  und dann  **Unterhaltung**.
2. Berühren Sie **Eigene Dateien** und dann **Meine Sounds**.
3. Wählen Sie **Standardtöne** und **Sprachmemo**.
4. Wählen Sie einen Ton, um ihn abzuspielen.
5. Berühren Sie , und wählen Sie **Verwenden als**.
6. Wählen Sie entweder **Rufton**, **Nachrichtenton**, **Einschalten** oder **Ausschalten**.

Videos

Der Ordner **Meine Videos** enthält eine Liste von heruntergeladenen Videos und Videos, die Sie mit Ihrem Mobiltelefon aufgenommen haben.

Videos ansehen

1. Berühren Sie  und dann  **Unterhaltung**.
2. Berühren Sie **Eigene Dateien** und dann **Meine Videos**.
3. Wählen Sie ein Video zur Wiedergabe aus.



Videoclip senden

1. Wählen Sie ein Video, und berühren Sie dann .
3. **Senden** berühren und **Nachricht**, **E-Mail** oder **Bluetooth** wählen.
4. Wenn Sie **Nachricht** oder **E-Mail** wählen, wird Ihr Videoclip einer Nachricht angehängt, und Sie können Ihre Nachricht ganz normal schreiben und senden. Wenn Sie **Bluetooth** wählen, werden Sie aufgefordert, Bluetooth einzuschalten, und Ihr Mobiltelefon sucht nach einem Gerät, an das das Video gesendet werden kann.



Spiele und Anwendungen

Sie können neue Spiele und Anwendungen auf Ihr Mobiltelefon herunterladen.

Ein Spiel spielen

1. Berühren Sie  und dann 
Unterhaltung.
2. Berühren Sie **Unterhaltung**.
3. Berühren Sie **Meine Spiele & mehr**.
4. Berühren Sie den Ordner „Spiele“ oder „Anwendungen“.
5. Wählen und berühren Sie zum Starten ein Spiel oder eine Anwendung.



Java-Spiel oder Java-Anwendung installieren

1. Berühren Sie  und dann 
Unterhaltung.
2. Berühren Sie **Eigene Dateien** und dann **Andere** oder **Speicherkarte**. Wenn Sie eine neue Speicherkarte einsetzen, können Sie das Menü **Speicherkarte** auswählen.
3. Wählen Sie die Datei (*.jad oder *.jar), die Sie installieren möchten, und berühren Sie **Installieren**.

Flash-Inhalte

Der Ordner „Flash-Inhalte“ enthält alle Ihre Standarddateien und heruntergeladenen SWF-Dateien.

SWF-Datei ansehen

1. Berühren Sie  und dann 
Unterhaltung.
2. Berühren Sie **Eigene Dateien** und dann **Flash-Inhalte**.
3. Wählen Sie die Datei, die Sie anzeigen möchten.

Dokumente

Im Menü Dokumente werden alle Dokument-Dateien angezeigt. Hier können Sie Excel, Powerpoint, Word, Text und PDF-Dateien anzeigen.

Datei auf das Mobiltelefon übertragen

Bluetooth ist wahrscheinlich der einfachste Weg, um eine Datei vom Computer auf Ihr Mobiltelefon zu übertragen. Sie können auch die LG PC Suite über Ihr Sync-Kabel benutzen.

Zur Übertragung über Bluetooth:



1. Stellen Sie sicher, dass Mobiltelefon und Computer Bluetooth aktiviert sind und sich gegenseitig erkannt haben.
2. Senden Sie von Ihrem Computer die Datei über Bluetooth.
3. Nach dem Senden der Datei müssen Sie den Empfang auf Ihrem Mobiltelefon bestätigen, indem Sie **Ja** berühren.
4. Die Datei sollte im Ordner **Dokumente** oder **Andere** angezeigt werden.

Andere





Im Ordner **Andere** werden Dateien gespeichert, die nicht Bilder, Sounds, Videos, Spiele oder Anwendungen sind. Er wird wie der Ordner **Dokumente** benutzt. Manchmal werden Dateien, die von Ihrem Computer auf Ihr Mobiltelefon übertragen wurden, im Ordner **Andere** statt im Ordner **Dokumente** angezeigt.

Wenn das geschieht, können Sie die Dokumente einfach verschieben.



So verschieben Sie Dateien von „Andere“ nach „Dokumente“:

1. Berühren Sie  und dann 
Unterhaltung.
2. Berühren Sie **Eigene Dateien** und dann **Andere**.
3. Wählen Sie eine Datei, und berühren Sie .
4. Berühren Sie **Verschieben** und dann erneut **Verschieben**.

Einen Film erstellen







1. Berühren Sie  und dann 
Unterhaltung.
2. **Muvee-Studio** berühren.
3.  berühren, um ein Bild hinzuzufügen. Berühren Sie die Bilder, die Sie anhängen möchten, und wählen Sie dann **Einfügen**.
4. Berühren Sie die Registerkarte „Stil“, und wählen Sie einen „Muvée Style“.
5. Durch das Berühren von **Wiedergabe** sehen Sie, was Sie erstellt haben.
6. Berühren Sie  und dann **Nacheinander**, um eine Reihenfolge zu erstellen.
7. Berühren Sie  und dann **Speicherort**, um den Speicherort des Films auszuwählen.

Musik

Ihr LG KF900 verfügt über einen integrierten Music Player zur Wiedergabe von Musikdateien. Zum Zugreifen auf den Music Player berühren Sie zuerst , dann  **Unterhaltung** und zum Schluss **Musik**. Von hier haben Sie Zugang auf verschiedene Ordner:

- **Zuletzt gespielt:** Anzeigen aller zuletzt gespielten Titel.
- **Alle Titel:** Enthält alle auf dem Mobiltelefon enthaltenen Titel.
- **Künstler:** Blättern Sie durch Ihre nach Interpreten sortierte Musiksammlung.
- **Alben:** Blättern Sie durch Ihre nach Alben sortierte Musiksammlung.
- **Genres:** Blättern Sie durch Ihre nach Genres sortierte Musiksammlung.
- **Playlists:** Enthält alle von Ihnen erstellten Playlists.
- **Zufällig:** Geben Sie Ihre Titel in zufälliger Reihenfolge wieder.



Musiktitel abspielen

1. Berühren Sie  und dann  **Unterhaltung**.
2. Zuerst **Musik** berühren, dann **Alle Titel**.
3. Wählen Sie einen Titel, und berühren Sie **Wiedergabe**.
4.  berühren, um den Titel anzuhalten.
5.  berühren, um zum nächsten Titel zu wechseln.
6.  berühren, um zum vorherigen Titel zu wechseln.
7. Berühren Sie , um zum Menü **Musik** zurückzukehren.

Um die Lautstärke zu ändern, während Sie Musik hören,  berühren.

Eine Playlist erstellen



Wählen Sie Titel aus Ihrem Ordner **Alle Titel**, um eigene Playlists zu erstellen.

1. Berühren Sie  und dann 
Unterhaltung.
2. Zuerst **Musik** berühren, dann **Playlists**.
3. Berühren Sie **Neue Playlist**, geben Sie den Namen für die Playlist ein, und berühren Sie **Speichern**.
4. Der Ordner „Alle Tracks“ wird angezeigt. Wenn Sie die Titel berühren, die in Ihre Playlist aufgenommen werden sollen, werden die jeweiligen Namen mit einem Häkchen markiert.
5. **Fertig** berühren.

Zur Wiedergabe einer Playlist wählen Sie diese, und berühren Sie Wiedergabe.

Um eine zweite Playlist hinzuzufügen, berühren Sie zuerst „Neue Playlist“.

Playlist löschen

1. Berühren Sie  und dann 
Unterhaltung.
2. Zuerst **Musik** berühren, dann **Playlists**.
3. Berühren Sie zunächst  und dann **Entfernen** oder **Alle entfernen**, um alle Playlists zu löschen.

Radio



Ihr LG KF900 enthält ein integriertes UKW-Radio. So können Sie jederzeit Ihren Lieblingssender hören, wenn Sie unterwegs sind.



Zum Radiohören benötigen Sie Ihre Kopfhörer. Stecken Sie die Kopfhörer in die Kopfhörer-Buchse ein (dieselbe Buchse, in die Sie auch Ihr Ladegerät einstecken).



Radiostationen suchen

Sie können die Radiosender auf Ihrem Mobiltelefon entweder manuell oder automatisch einstellen. Sie werden dann unter einer bestimmten Kanalnummer gespeichert, damit Sie nicht jedes Mal aufs Neue suchen müssen. Sie können bis zu 50 Kanäle auf Ihrem Mobiltelefon speichern.



Automatisch einstellen:

1. Berühren Sie  und dann 
Unterhaltung.
2. Berühren Sie zunächst **Radio** und dann .
3. Zuerst **Autom. Suche** berühren und dann **Ja**. Die gefundenen Stationen werden auf Ihrem Mobiltelefon automatisch einer bestimmten Kanalnummer zugeordnet.



Sie können die Sender auch manuell mit den Symbolen  und  neben der Radiofrequenz, oder indem Sie die Abstimmvorrichtung auf dem Touchscreen verschieben, suchen.

Sie können auch mit  und  den nächsten Sender suchen.

Kanäle zurücksetzen

1. Berühren Sie  und dann 
Unterhaltung.
2. Berühren Sie zunächst **Radio** und dann .
3. Wählen Sie **Zurücksetzen**, um den aktuellen Kanal zurückzusetzen, oder **Alle Zurücksetzen**, um alle Kanäle zurückzusetzen. Jeder Kanal wird auf die Anfangsfrequenz von 87,5 MHz zurückgesetzt.



Radio hören

1. Berühren Sie  und dann 
Unterhaltung.
2. Zuerst **Radio** berühren, dann die Kanalnummer der Station, die Sie hören möchten.

Um den Empfang zu verbessern, verlängern Sie das Headsetkabel, das als UKW-Antenne dient.

ORGANIZER

Hinzufügen eines neuen Termins

1. Wählen Sie auf dem Standby-Bildschirm zuerst , berühren Sie  „Anwendungen“, und wählen Sie dann „Organizer“.
Kalender wählen.
2. Wählen Sie das Datum, dem Sie ein neues Ereignis hinzufügen möchten.
3. Berühren Sie , und dann „Neues Ereignis“.
4. Berühren Sie Kategorie und dann Termin, Jahrestag oder Geburtstag. Prüfen Sie das Datum, und geben Sie die Uhrzeit des Ereignisses ein.
5. Bei Terminen und Jahrestagen geben Sie in den unteren beiden Zeit- und Datumsfeldern die Uhrzeit und das Datum ein, an dem Ihr Ereignis beendet ist.
6. Wenn Sie Ihrem Ereignis einen Betreff oder einen Hinweis hinzufügen möchten, berühren Sie Hinweis, geben Sie Ihren Hinweis ein, und wählen Sie dann Speichern.
7. Stellen Sie den Alarm und die Wiederholung ein.



8. Wählen Sie Speichern, um Ihr Ereignis im Kalender zu speichern. Ein quadratischer Cursor markiert den jeweiligen Tag, für den Sie Ereignisse gespeichert haben, und zu Beginn des Ereignisses ertönt ein Alarmton, damit Sie immer auf dem Laufenden sind.

Sie können auch Ihren Urlaub in den Kalender eingeben. Berühren Sie zuerst nacheinander alle Urlaubstage, danach , und wählen Sie dann „Als Feiertag einstellen“. Jeder Urlaubstag erscheint rot getönt.

Aufgaben hinzufügen

1. Wählen Sie auf dem Standby-Bildschirm zuerst , berühren Sie „Anwendungen“, und wählen Sie dann „Organizer“.
2. Wählen Sie „Aufgabe hinzufügen“.
3. Legen Sie das Datum für Ihre Aufgabe fest, fügen Sie Notizen hinzu, und wählen Sie die Prioritätsstufe: Hoch, Mittel oder Niedrig.
4. Speichern Sie Ihre Aufgabe mit Speichern.

Anderen Zugriff zu Aufgaben gewähren



1. Wählen Sie auf dem Standby-Bildschirm zuerst , dann  „Anwendungen“ und schließlich „Organizer“. Wählen Sie Aufgaben.
2. Wählen Sie die Elemente, die Sie anderen zugänglich machen möchten, und berühren Sie .
3. Wählen Sie Senden. Sie können Ihre Aufgaben entweder per SMS, MMS-Nachricht, E-Mail oder Bluetooth teilen.

Tipp: Sie können Ihren Kalender sowohl mit Ihrem Computer synchronisieren, als auch dort sichern.



Datumrechner

Datumssuche ist ein praktisches Hilfsmittel, mit dem Sie das Datum nach einer bestimmten Zeitspanne ausrechnen können. Zum Beispiel 60 Tage nach 10.10.07 ist 09.12.2007.



Dies ist ideal, um wichtige Fristen im Auge zu behalten.

1. Wählen Sie auf dem Standby-Bildschirm zuerst , berühren Sie  „Anwendungen“, und wählen Sie dann „Organizer“.
2. Wählen Sie Datumrechner.
3. Geben Sie das gewünschte Datum in der Registerkarte Von ein.
4. In der Registerkarte Nach geben Sie die Anzahl der Tage ein.
5. Unten erscheint dann das Zieldatum.

Alarm einstellen

1. Wählen Sie auf dem Standby-Bildschirm zuerst , berühren Sie  „Anwendungen“, und wählen Sie dann „Wecker“.
2. Berühren Sie „Neuer Weckruf“.
3. Geben Sie die Alarmzeit ein, und berühren Sie „Typ einstellen“.
4. Wählen Sie, ob und wann der Alarm wiederholt werden soll: „Einmal“, „Täglich“, „Mo - Fr“, „Mo - Sa“, „Sa - So“, „Außer Feiertag“ oder „Wochentag wählen“.
Die Symbole zeigen die Wochentage an, die Sie auswählen.
5. Wählen Sie Alarmtyp, um einen Alarmtyp auszuwählen.
6. Berühren Sie „Alarmton“ und wählen Sie dann einen Ton aus dem Ordner „Meine Sounds“ oder „Meine Speicherkarte“.
Zum Anhören der Töne berühren Sie den jeweiligen Ton und dann .
7. Dem Alarm eine Notiz hinzufügen.
Berühren Sie Speichern, wenn Sie mit Ihrer Notiz fertig sind.
8. Sie können die Snooze-Intervalle auf 5, 10, 20, 30 Minuten, 1 Stunde oder „Aus“ einstellen.
9. Berühren Sie Speichern, wenn Sie Ihren Alarm eingegeben haben.



Notiz hinzufügen

1. Wählen Sie auf dem Standby-Bildschirm zuerst , berühren Sie  „Anwendungen“, und wählen Sie dann „Notiz hinzuf.“.
2. Schreiben Sie Ihre Notiz, und berühren Sie dann Speichern.
3. Ihre Notiz wird auf dem Bildschirm angezeigt, wenn Sie das nächste Mal Ihr Notizbuch öffnen.

Sie können eine vorhandene Notiz bearbeiten. Wählen Sie die gewünschte Notiz aus, und geben Sie Ihre Änderungen ein.





Sprachmemo

Mit der Sprachaufnahme können Sie Sprachnotizen oder andere Sounds aufnehmen.



1. Berühren Sie  und dann  „Anwendungen“.
2. Berühren Sie zuerst „Sprachmemo“ und dann , und wählen Sie zwischen:
 - **Einstellungen**
 - **Dauer:** Legen Sie die Aufnahmedauer fest. Wählen Sie aus **MMS-Größe, 1 Min.** oder **Unbegrenzt**.
 - **Qualität:** Wählen Sie die Soundqualität. Wählen Sie Superfein, Fein oder Normal.
 - **Speicherort:** Prüfen Sie den aktuellen Status des Speichers.

- **Meine Sprachmemos:** Öffnet den Ordner mit den Sprachaufzeichnungen in „Meine Sounds“.



Ton- und Sprachaufnahme

1. Berühren Sie  und dann  „Anwendungen“.
2. Berühren Sie **Sprachmemo**.
3.  berühren, um mit der Aufzeichnung zu beginnen.
4.  berühren, um die Aufzeichnung zu beenden.
5.  berühren, um Ihre Aufzeichnung zu hören.



Taschenrechner

1. Wählen Sie auf dem Standby-Bildschirm zuerst , berühren Sie  „Anwendungen“, und wählen Sie dann „Extras“.
2. Wählen Sie **Rechner**.
3. Berühren Sie die Zifferntasten, um Zahlen einzugeben.
4. Für einfache Berechnungen, berühren Sie die gewünschte Funktion (+, -, *, /), gefolgt von =.
5. Für kompliziertere Berechnungen berühren Sie  und wählen sin, cos, tan, sec, csc, cot, log, ln, exp.



Umrechnen von Einheiten

1. Wählen Sie auf dem Standby-Bildschirm zuerst , berühren Sie  „Anwendungen“, und wählen Sie dann „Extras“.
2. Wählen Sie **Umrechner**.
3. Wählen Sie, was Sie umrechnen möchten: Währung, Fläche, Länge, Masse, Temperatur, Volumen Geschwindigkeit.
4. Wählen Sie die Einheit, und geben Sie erst den Wert zur Umrechnung und dann die Einheit ein, in die Sie umrechnen möchten.
5. Der entsprechende Wert wird auf dem Bildschirm angezeigt.

Stoppuhr verwenden

1. Wählen Sie auf dem Standby-Bildschirm zuerst , berühren Sie  „Anwendungen“, und wählen Sie dann „Tools“.
2. Wählen Sie **Stoppuhr**.
3. Wählen Sie Start, um den Timer zu starten.
4. Wählen Sie Runde, wenn Sie eine Rundenzeit messen möchten.
5. Mit Stopp wird die Zeitmessung beendet.
6. Berühren Sie Fortsetzen, um die Stoppuhr an dem Zeitpunkt, zu dem sie angehalten wurde, wieder zu starten, oder berühren Sie Zurücksetzen, um die Zeitmessung neu zu starten.

Ort zur Weltzeit hinzufügen



1. Wählen Sie auf dem Standby-Bildschirm zuerst , berühren Sie  „Anwendungen“, und wählen Sie dann „Tools“.
2. Wählen Sie **Weltzeit**.
3. Berühren Sie das Symbol , und dann „Stadt hinzufügen“. Stadt durchsuchen.

ORGANIZER-FUNKTIONEN

Browser

Mit dem Browser haben Sie direkt von Ihrem Mobiltelefon Zugriff auf eine große Auswahl an Spielen, Musik, Nachrichten, Sportmeldungen und vielem mehr, gleich, wo Sie sich gerade aufhalten. Für jeden Geschmack ist etwas dabei!



Zugriff zum Internet

1. Wählen Sie auf dem Standby-Bildschirm zuerst , berühren Sie  „Anwendungen“, und wählen Sie dann „Browser“.
2. Wählen Sie Startseite, um direkt auf die Homepage des Browser zuzugreifen. Oder wählen Sie Adresse eingeben, und geben Sie die gewünschte URL ein, gefolgt von Verbinden.

Für die Verbindung zu diesem Dienst und das Herunterladen von Inhalten fallen zusätzliche Kosten an. Erkundigen Sie sich bei Ihrem Netzbetreiber nach eventuellen Zusatzkosten.

Lesezeichen hinzufügen und darauf zugreifen



Um schnell und einfach auf Ihre Lieblingswebseiten zu gelangen, können Sie Lesezeichen hinzufügen und Webseiten speichern.

1. Wählen Sie auf dem Standby-Bildschirm zuerst , berühren Sie  „Anwendungen“, und wählen Sie dann „Browser“.
2. Wählen Sie Lesezeichen. Eine Liste Ihrer Lesezeichen wird auf dem Bildschirm angezeigt.
3. Um ein neues Neues Lesezeichen, berühren Sie „Lesezeichen hinzufügen“. Geben Sie einen Namen für Ihr Lesezeichen und die entsprechende URL ein.
4. Drücken Sie auf Speichern. Ihr Lesezeichen erscheint nun in der Liste der Lesezeichen.
5. Um auf das Lesezeichen zuzugreifen, berühren Sie einfach das Lesezeichen und dann „Verbinden“. Sie werden nun mit Ihrem Lesezeichen verbunden.

RSS-Reader verwenden

RSS (Really Simple Syndication) ist eine Familie von Veröffentlichungsformaten für das Internet, die für häufig aktualisierte Inhalte, z. B. Blogbeiträge, Nachrichten oder Podcasts, verwendet wird. Ein RSS-Dokument, das Feed, Web-Feed oder Kanal genannt wird, enthält entweder eine Zusammenfassung des Inhalts der entsprechenden Webseite oder den gesamten Text. Durch RSS ist es möglich, automatisch Informationen über Aktualisierungen von Websites zu erhalten, sodass ein manuelles Prüfen auf Aktualisierungen nicht erforderlich ist. Der Benutzer abonniert einen Feed durch Eingeben der Feed-Adresse im Reader oder durch Klicken auf ein RSS-Symbol im Browser, durch das das Abonnement gestartet wird. Der Reader prüft die abonnierten Feeds regelmäßig auf neue Inhalte und lädt gefundene Aktualisierungen herunter.

Browsereinstellungen ändern

1. Wählen Sie auf dem Standby-Bildschirm zuerst , berühren Sie  „Anwendungen“, und wählen Sie dann „Browser“. Wählen Sie Einstellungen.
2. Sie können „Profile“, „Anzeigeeinstellungen“, „Cache“, „Cookies“ oder „Sicherheit“ bearbeiten oder über „Werkseinstellung“ alle Einstellungen zurücksetzen.
3. Sie können diese Funktion aktivieren oder deaktivieren, indem Sie einfach das entsprechende Symbol berühren.

Verwenden des Telefons als Modem

Sie können Ihr KF900 ebenfalls als Modem für Ihren PC verwenden, um somit auch ohne Kabelverbindung jederzeit über E-Mail und Internetzugriff zu verfügen. Sie können entweder ein USB-Kabel oder Bluetooth verwenden.

Mit dem USB-Kabel:

1. Vergewissern Sie sich, dass die LG PC Suite auf Ihrem PC installiert ist.
2. Verbinden Sie das KF900 mittels USB-Kabel mit Ihrem PC, und starten Sie die LG PC Suite Software.
3. Klicken Sie auf Ihrem PC auf „Kommunikation“. Dann Einstellungen Klicken und Modem wählen.

4. Wählen Sie LG Mobile USB Modem und dann OK. Es wird nun auf dem Bildschirm angezeigt.
5. Klicken Sie auf „Verbinden“, und Ihr PC stellt über das KF900 eine Internetverbindung her.



Mit Bluetooth:

1. Stellen Sie sicher, dass Bluetooth aktiviert und sowohl für den PC als auch für Ihr KF900 sichtbar ist.
2. Koppeln Sie PC und KF900 so, dass ein Passwort für die Verbindung benötigt wird.
3. Erstellen Sie eine aktive Bluetooth-Verbindung mithilfe des Verbindungsassistenten der LG PC Suite.
4. Klicken Sie auf Ihrem PC auf „Kommunikation“. Klicken Sie dann auf Einstellungen.
5. Klicken Sie auf Modem.
6. Standard Modem über Bluetooth-Link wählen und OK klicken. Es wird nun auf dem Bildschirm angezeigt.
7. Klicken Sie auf „Verbinden“, und Ihr PC stellt über das KF900 eine Internetverbindung her.

EINSTELLUNGEN

In diesem Ordner können Sie Ihre Einstellungen anpassen, um Ihr KF900 zu personalisieren.

Bildschirmeinstellungen ändern

1. Berühren Sie , und wählen Sie dann  **Einstellungen**.
2. Berühren Sie **Anzeige**, und wählen Sie dann zwischen:
 - **Hintergrund**: Wählen Sie ein Thema für den Standby-Bildschirm.
 - **Hauptmenü**: Wählen Sie, ob Sie Ihre Menüs über Registerkarten erreichen oder in einer einzigen Menüebene darstellen möchten.
 - **Wählen**: Wählen Sie Zifferngröße und Farbe.
 - **Schriftart**: Passen Sie die Schriftgröße an.

Hintergrundbeleuchtung im Akkubetrieb verringert die Akkulebensdauer beträchtlich, und Sie müssen Ihr Mobiltelefon möglicherweise häufiger aufladen.

- **Beleuchtung**: Wählen Sie, wie lange die Hintergrundbeleuchtung leuchtet.
- **Helligkeit**: Passen Sie die Helligkeit des Bildschirms an.

- **Telefonschema**: Verändern Sie rasch das Aussehen Ihres Bildschirms.
 - **Grußnachricht**: Aktivieren oder deaktivieren Sie die Grußnachricht, und geben Sie eine Nachricht ein.
3. Berühren Sie **Speichern**, um Ihre Einstellungen zu speichern.

Profil anpassen

Sie können Ihr Profil rasch auf dem Standby-Bildschirm ändern. Berühren Sie einfach die Statusanzeige am oberen Bildschirmrand, und berühren Sie dann die Registerkarte „Profil“.

Mit dem Menü „Einstellungen“ können Sie jede Profileinstellung personalisieren.

1. Drücken Sie , und wählen Sie dann  **Einstellungen**.
2. Berühren Sie **Profile**, und wählen Sie dann das zu bearbeitende Profil.
3. Sie können dann alle Töne und Warnoptionen in dieser Liste ändern, z. B. Sprach-/Videorufton, Lautstärke, Nachrichtenton, Tastenton usw.

Telefoneinstellungen ändern

Sie können die Funktionen Ihres KF900 nach Ihren eigenen Wünschen anpassen.

Zum Durchblättern der Listen berühren Sie das letzte Element, und fahren Sie mit dem Finger leicht über das Display. Die Liste verschiebt sich nach oben, wodurch darunter liegende Elemente sichtbar werden.

1. Berühren Sie , und wählen Sie dann  **Einstellungen**.
2. **Telefon** berühren und dann aus der Liste auswählen.
 - **Datum & Zeit:** Passen Sie Einstellungen für Datum und Uhrzeit an, oder wählen Sie die automatische Zeitanpassung für Reisen oder Sommerzeit.
 - **Energiesparmodus:** Sie können die Werkseinstellungen für den Energiesparmodus auf **Ein**, **Aus** oder **Automatisch** einstellen.
 - **Sprachen:** Ändern Sie die Sprache der Anzeige des KF900.
 - **Autom. Tastensperre:** Das Tastenfeld wird im Standby-Modus automatisch gesperrt.
 - **Sicherheit:** Passen Sie Sicherheitseinstellungen wie PIN-Codes oder Telefonsperre an.
 - **Speicherverwaltung:** Weitere Informationen finden Sie unter **Speicherverwaltung**.

- **Werkseinstellung:** Setzen Sie alle Einstellungen auf die Werkseinstellungen zurück.
- **Information:** Zeigen Sie unter **Telefon-Info** die technischen Informationen für Ihr KF900 an, oder starten Sie die **Einführung**, die Ihnen die Hauptfunktionen Ihres Telefons erklärt.

Ändern der Tasteneinstellungen

Sie können die Einstellungen für die Tasten ändern. Berühren Sie , und wählen Sie dann unter **Einstellungen** das Menü **Touchscreen**.

- **Tastentyp:** Wählen Sie zwischen Vibration, Ton, oder Vibration & Ton.
- **Touch:** Ändern Sie den Ton, der beim Berühren des Bildschirms ertönt.
- **Tonlautstärke:** Regelt die Lautstärke des Tastentons.
- **Touch-Vibration:** Ändern Sie den Vibrationstyp.
- **Vibrationsstärke:** Regelt die Stärke der Vibration.

Verbindungseinstellungen ändern

Die Verbindungseinstellungen wurden schon von Ihrem Netzbetreiber eingestellt, so dass Sie Ihr Mobiltelefon sofort in Gebrauch nehmen können. Verwenden Sie dieses Menü zum Ändern von Einstellungen.

Berühren Sie  und dann 

Einstellungen. Berühren Sie

Verbindungen.

- **Netz:** Ihr KF900 verbindet Sie automatisch mit Ihrem bevorzugten Netz. Verwenden Sie dieses Menü, um Einstellungen zu ändern.
- **Internetprofile:** Legen Sie die Profile für die Verbindung mit dem Internet fest.
- **Zugangspunkte:** Ihr Netzbetreiber hat diese Informationen schon gespeichert. Mit diesem Menü können Sie einen neuen Zugriffspunkt hinzufügen.
- **Datenverbindung herstellen:** Legen Sie die GPRS-Verbindung fest.
- **USB-Verbindung:** Wählen Sie „PC Suite“ und synchronisieren Sie Ihr KF900 mit der LG PC Suite Software, um Dateien von Ihrem Telefon zu kopieren. Wenn Sie Ihre Musik mit dem Windows Media Player synchronisieren möchten, wählen Sie in diesem Menü die Option „Musik-Synchr.“ aus. Diese Option steht nur zur Synchronisation von Musik zur Verfügung. Wenn Sie Ihre Musik mit einem externen Speichermedium

synchronisieren möchten, wählen Sie die Option „Speicherkarte“ als Speicherort aus. Wenn Sie Ihre Musik mit einem internen Speichermedium synchronisieren möchten, wählen Sie die Option „Interner Speicher“ als Speicherort aus.

Wählen Sie PictBridge, um die Daten im Menü „Eigene Dateien“ auszudrucken. **Immer fragen** bedeutet, dass das Menü immer mehrere USB-Verbindungen zur Verfügung stellt.

- **TV-Ausgang:** Wählen Sie PAL oder NTSC zur Verbindung des KF900 mit einem Fernsehgerät.
- **Streaming:** Ihr Netzbetreiber hat diese Informationen schon gespeichert. Sie können diese gerne bearbeiten, wenn Sie wollen.
- **Divx-VOD-Registrierung:** Installieren Sie den DivX-Converter, den Sie auf der gleichen CD finden wie die PC-Synchronisationssoftware. Nach beendeter Installation wählen Sie DivX aus den Programmdateien Ihres PC, danach DivX-Converter gefolgt von Converter.

Das TV-Ausgangskabel können Sie separat erwerben.

- **INFO ZU DIVX-VIDEO:** DivX® ist ein digitales Videoformat von DivX, Inc. Dieses Telefon ist ein DivX-zertifiziertes Gerät, das zum Abspielen von DivX-Videos geeignet ist.
- **INFO ZU DIVX-VIDEO-ON-DEMAND:** Zum Abspielen von DivX-Video-on-Demand (VOD)-Inhalten auf diesem DivX®-zertifizierten Gerät ist eine DivX-Registrierung erforderlich. Generieren Sie zuerst den DivX-VOD-Registrierungscode für Ihr Gerät, und geben Sie diesen bei der Registrierung an. [Wichtig: DivX-VOD-Inhalte sind durch ein DivX-DRM-(Digital Rights Management)-System geschützt, durch das sichergestellt wird, dass die Wiedergabe ausschließlich auf registrierten DivX-zertifizierten Geräten möglich ist. Beim Versuch, nicht für Ihr Gerät autorisierte DivX-VOD-Inhalte wiederzugeben, wird die Meldung „Authentifizierungsfehler“ angezeigt, und eine Wiedergabe ist nicht möglich.] Weitere Informationen erhalten Sie auf der Website www.divx.com/vod.

Speicherverwaltung

Ihr KF900 verfügt über drei Speicherarten: Mobiltelefon, SIM-Karte und externe Speicherkarte (die Speicherkarte müssen Sie ggf. separat erwerben).

Mit der Speicherverwaltung können Sie festlegen, wie viel Speicher verwendet wird und feststellen, wie viel Speicher verfügbar ist.

Berühren Sie  und dann .

Einstellungen. Wählen Sie **Telefon** und dann **Speicherverwaltung**.

- **Telefonspeicher:** Hier können Sie den verfügbaren Speicher für Bilder, Töne, Videos, Flash, MMS, E-Mails, Java-Anwendungen und anderes auf Ihrem KF900 anzeigen.
- **Datenbankspeicher:** Hier sehen Sie, wie viel Speicher auf Ihrem Telefon für SMS, Kontakte, Kalender, Aufgabenliste, Notiz, Weckrufe, Anrufliste, Lesezeichen und Diverses verfügbar ist.
- **SIM-Speicher:** Zeigt den verfügbaren Speicher auf Ihrer SIM-Karte an.
- **Speicherkarte:** Zeigt den auf der externen Speicherkarte verfügbaren Speicher (die Speicherkarte können Sie separat erwerben) an.
- **Standardspeicher:** Wählen Sie den von Ihnen bevorzugten Speicherort für Ihre Elemente aus.

Flugmodus

Um den Flugmodus zu aktivieren, wählen Sie erst  und dann  **Einstellungen**. Berühren Sie **Profile**, und wählen Sie **Flugmodus**.

Das Anrufen, Herstellen einer Internetverbindung, Senden von Nachrichten oder Verwenden von Bluetooth ist im Flugmodus nicht möglich.

Senden und Empfangen von Dateien über Bluetooth

Bluetooth ist ideal zum Senden und Empfangen von Dateien, da kein Kabel notwendig ist und die Verbindung schnell und einfach ist. Die Verbindung mit Bluetooth-Kopfhörern ermöglicht Ihnen, Anrufe zu tätigen und zu empfangen.

Eine Datei senden:

1. Öffnen Sie die Datei, die Sie senden möchten (meistens ein Foto, ein Video oder eine Musikdatei).
2.  berühren und **Senden** wählen
Wählen Sie **Bluetooth**.
3. Wenn Sie bereits ein Bluetooth-Gerät mit Ihrem Telefon gekoppelt haben, sucht das KF900 nicht automatisch nach anderen Bluetooth-Geräten. Wenn nicht, sucht Ihr KF900 automatisch nach anderen Bluetooth-fähigen Geräten in Reichweite.

4. Wählen Sie das Gerät, an das Sie Ihre Datei senden möchten, und berühren Sie **Wählen**.

5. Ihre Datei wird gesendet.

Behalten Sie die Statusleiste im Auge, um sicherzugehen, dass Ihre Datei gesendet wird.

Koppeln mit anderen Bluetooth-Geräten.

Durch Koppeln des KF900 mit einem anderen Gerät können Sie eine passwortgeschützte Verbindung herstellen. Das bedeutet, dass Ihre Koppelung sicherer ist.

1. Prüfen Sie ob, Ihr Bluetooth **On** und **Sichtbar** ist. Sie können die Sichtbarkeit im Menü **Einstellungen** verändern.
2. Berühren Sie **Suche**.
3. Ihr KF900 sucht nach Geräten. Wenn die Suche beendet ist, wird **Aktualisieren** auf dem Bildschirm angezeigt.
4. Wählen Sie das Gerät, mit dem Sie koppeln möchten, geben Sie das Passwort ein, und berühren Sie **OK**.
5. Ihr Mobiltelefon wird jetzt mit dem anderen Gerät verbunden, dort geben Sie dasselbe Passwort ein.
6. Ihre passwortgeschützte Bluetooth-Verbindung ist jetzt hergestellt.

Verwenden von Bluetooth-Kopfhörern

1. Prüfen Sie ob, Ihr Bluetooth **On** und **Sichtbar** ist.
2. Befolgen Sie die Anweisungen zu Ihrem Headset, versetzen Sie Ihr Headset in den Koppelungsmodus, und koppeln Sie die Geräte.
3. Berühren Sie **Immer fragen** oder **Zulassen ohne Nachfrage** und dann **Ja**, um eine Verbindung herzustellen. Ihr KF900 schaltet jetzt automatisch in das Headset-Profil um.

WiFi

Mit dem Wireless Manager können Sie WiFi-Internet auf Ihrem Gerät verwalten. Es ermöglicht das Aufbauen einer Verbindung von Ihrem Telefon zu lokalen drahtlosen Netzwerken oder das drahtlose Zugreifen auf das Internet. WiFi ist schneller und verfügt über eine größere Reichweite als die Bluetooth-Technologie.

Das KF900 unterstützt die WEP-, WPA-PSK/2-Verschlüsselung, nicht jedoch die EAP-, WPS-Verschlüsselung. Wenn Ihr WiFi-Dienstanbieter oder Netzwerkadministrator WEP-Verschlüsselung für die Netzwerksicherheit festgelegt hat, geben Sie den WEP-Schlüssel im Pop-up-Fenster ein. Wenn WEP-Verschlüsselung nicht festgelegt ist, wird das Pop-up-Fenster nicht angezeigt. Wenn Sie den Schlüssel nicht kennen, wenden Sie sich an Ihren WiFi-Dienstanbieter oder Netzwerkadministrator.

ZUBEHÖR

Das KF900 wird mit folgendem, optionalen Zubehör geliefert.

Ladegerät



Akku



Stereo-Kopfhörer



Datenkabel und CD

Verbinden und synchronisieren Sie Ihr KF900 mit dem PC.



Benutzerhandbuch

Erfahren Sie mehr über Ihr KF900.



- Verwenden Sie ausschließlich Originalzubehör von LG.
- Die Missachtung dieses Hinweises kann zum Erlöschen Ihrer Garantie führen.
- Da das Zubehör je nach Land oder Region unterschiedlich sein kann, wenden Sie sich bei Fragen an einen unserer regionalen Dienstleister oder Fachhändler.

TECHNISCHE DATEN

Allgemein

Produktname: KF900

System: GSM 850 / E-GSM 900 / DCS
1800 / PCS 1900 / W-CDMA

Umgebungstemperatur

Max: + 55 °C (entladen)
+ 45 °C (laden)

Min: -10 °C

Declaration of Conformity LG Electronics

Suppliers Details

Name
LG Electronics Inc
Address
LG Electronics Inc., LG Twin Towers 20,
Yeouido-dong, Yeongdeungpo-gu, Seoul, Korea 150-721

Product Details

Product Name
GSM 850 / E-GSM 900 / DCS 1800 / PCS 1900 / W-CDMA Terminal Equipment
Model Name
KF900
Trade Name
LG **CE 0168** 

Applicable Standards Details

R&TTE Directive 1999/5/EC
EN 301 489-01 V13.1, EN 301 489-07 v1.2.1, EN 301 489-17 v1.2.1, EN 301 489-24 V13.1,
EN 301 511 V12.2
EN 301 908-1 V13.1, EN 301 908-2 V12.1
EN 60950-1 (2005) 2001
EN 60950-1 : 2001
EN 300 328 V1.1

Supplementary Information

The conformity to above standards is verified by the following Notified Body(BABT)
BABT, Babour House, Churchfield Road, Watton-up-Thames, Surrey, KT12 2TD, United Kingdom
Notified Body Identification Number : 0168

Declaration

I hereby declare under our sole responsibility
that the product mentioned above to which
this declaration relates complies with the above
mentioned standards and Directives.

Name
Seung Hyeon, J.J Director
Issued Date
15. Oct. 2008

LG Electronics Inc., Amsterdam Office
Willemsoord 15, 1107 AE Almere, The Netherlands
Tel : +31 - 20 547 - 4040, e-mail : seaven@lg.com

Signature of representative

KF900 | USER GUIDE

Some of the contents in this manual may differ from your phone depending on the software of the phone or your service provider.



Disposal of your old appliance

1. When this crossed-out wheeled bin symbol is attached to a product it means the product is covered by the European Directive 2002/96/EC.
2. All electrical and electronic products should be disposed of separately from the municipal waste stream via designated collection facilities appointed by the government or the local authorities.
3. The correct disposal of your old appliance will help prevent potential negative consequences for the environment and human health.
4. For more detailed information about disposal of your old appliance, please contact your city office, waste disposal service or the shop where you purchased the product.

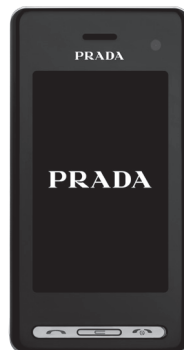

CONTENTS

Guidelines for safe and efficient use

Set up

10 GETTING TO KNOW YOUR PHONE

11 INSTALLING THE USIM AND BATTERY

13 MEMORY CARD

Your standby screen

14 TOUCH SCREEN TIPS

The basics

15 CALLS

15 Making a call or video call

15 CHANGING THE SETTING OF DIALLING KEYPAD DISPLAY

15 Making a call from your contacts

16 Answering and rejecting a call

17 Adjusting the call volume

17 Speed dialling

17 Making a second call

18 Turning off DTMF

18 Viewing your call logs

18 Using call divert

19 Using call barring

19 Changing the common call setting

20 Changing your video call settings

21 CONTACTS

21 Searching for a contact

21 Adding a new contact

22 Contact options

22 Creating a group

23 Changing your contact settings

23 Viewing information

24 MESSAGING

24 Messaging

24 Sending a message

25 Entering text

25 T9 predictive

25 Abc manual

26 Qwerty keypad

26 Entering text

- 26 Text input mode using the keypad
- 26 Sending an email using your new account
- 27 Setting up your email
- 27 Retrieving your email
- 28 Changing your email settings
- 28 Message folders
- 29 Managing your messages
- 29 Using templates
- 29 Using emoticons
- 30 Changing your text message settings
- 30 Changing your multimedia message settings
- 31 Changing your other settings

Get creative

32 CAMERA

- 32 Taking a quick photo
- 32 After you've taken your photo
- 33 Getting to know the viewfinder
- 34 Using the Light
- 34 Choosing a Shot mode
- 35 Taking a burst shot
- 35 Taking a panoramic shot
- 35 Adjusting the exposure
- 36 Using the advanced settings
- 37 Changing the image size
- 37 Choosing a colour effect

38 VIDEO CAMERA

- 38 Shooting a quick video
 - 38 After you've shot your video
 - 39 Getting to know the viewfinder
 - 40 Adjusting the Exposure
 - 40 Using the advanced settings
 - 41 Changing the video image size
 - 41 Choosing a colour tone
- ### **42 YOUR PHOTOS AND VIDEOS**
-
- 42 Viewing your photos and videos
 - 42 Using zoom when viewing a photo
 - 42 Adjusting the volume when viewing a video
 - 42 Viewing your photos as a slide show

- 43 Setting a photo as wallpaper
 - 43 Editing your photos
 - 44 Adding text to a photo
 - 44 Adding an effect to a photo
 - 44 Resizing a photo
 - 45 Morphing a photo
 - 45 Adding a colour accent to a photo
 - 46 Swapping the colours in a photo
 - 46 Watching your videos on your TV
 - 46 Editing your videos
 - 46 Trimming the length of your video
 - 47 Merging two videos together
 - 47 Merging a photo with a video
 - 48 Adding text to a video
 - 48 Overlaying a photo
 - 49 Adding a voice recording
 - 49 Adding a soundtrack to your video
 - 49 Changing the speed of your video
 - 49 Adding a dimming effect
- 50 MULTIMEDIA**
- 50 Pictures
 - 50 Sending a photo
 - 50 Checking your memory status
 - 51 Sounds
 - 51 Using a sound
 - 51 Videos
 - 51 Sending a video clip
 - 51 Games and Applications
 - 51 Playing a game
 - 52 Installing a Java game and application
 - 52 Flash contents
 - 52 Viewing an SWF file
 - 52 Documents
 - 52 Transferring a file to your phone
 - 52 Others
 - 53 Creating a movie
 - 53 Music
 - 53 Playing a song
 - 54 Creating a playlist
 - 54 Deleting a playlist
 - 54 Using the radio
 - 54 Searching for stations
 - 55 Resetting channels
 - 55 Listening to the radio
- Get organised**
- 56 ORGANISER**
- 56 Adding an event to your calendar
 - 56 Adding an item to your to do list
 - 56 Sharing a to do item
 - 57 Using date finder
 - 57 Setting your alarm
 - 57 Adding a memo
 - 58 Voice recorder
 - 58 Recording a sound or voice
 - 58 Using your calculator

- 58 Converting a unit
- 59 Using the stopwatch
- 59 Adding a city to your world time

The web

60 THE WEB

- 60 Browser
- 60 Accessing the web
- 60 Adding and accessing your bookmarks
- 61 Using RSS reader
- 61 Changing the web browser settings
- 61 Using your phone as a modem

Settings

63 SETTINGS

- 63 Changing your screen settings
- 63 Personalising your profiles
- 63 Changing your phone settings
- 64 Changing the setting of touchpad
- 64 Changing your connectivity settings
- 65 Using memory manager
- 66 Using flight mode
- 66 Sending and receiving your files using Bluetooth
- 67 Pairing with another Bluetooth device
- 67 Using a Bluetooth headset

67 WIFI

68 ACCESSORIES

69 TECHNICAL DATA

Please read these simple guidelines. Not following these guidelines may be dangerous or illegal.

EXPOSURE TO RADIO FREQUENCY ENERGY

Radio wave exposure and Specific Absorption Rate (SAR) information

This mobile phone model KF900 has been designed to comply with applicable safety requirements for exposure to radio waves. These requirements are based on scientific guidelines that include safety margins designed to assure the safety of all persons, regardless of age and health.

- The radio wave exposure guidelines employ a unit of measurement known as the Specific Absorption Rate, or SAR. Tests for SAR are conducted using standardised methods with the phone transmitting at its highest certified power level in all used frequency bands.
- While there may be differences between the SAR levels of various LG phone models, they are all designed to meet the relevant guidelines for exposure to radio waves.
- The SAR limit recommended by the International Commission on Non-ionizing Radiation Protection (ICNIRP) is 2W/kg averaged over 10g of tissue.

- The highest SAR value for this model phone tested by DASY4 for use at the ear is 0.208 W/kg (10g) and when worn on the body is 1.55 W/Kg(10g).
- SAR data information for residents in countries/regions that have adopted the SAR limit recommended by the Institute of Electrical and Electronics Engineers (IEEE), which is 1.6 W/kg averaged over 1g of tissue.

PRODUCT CARE AND MAINTENANCE

> WARNING:
Only use batteries, chargers and accessories approved for use with this particular phone model. The use of any other types may invalidate any approval or warranty applying to the phone, and may be dangerous.

- Do not disassemble this unit. Take it to a qualified service technician when repair work is required.
- Keep away from electrical appliances such as TVs, radios, and personal computers.
- The unit should be kept away from heat sources such as radiators or cookers.
- Do not drop.

- Do not subject this unit to mechanical vibration or shock.
- Switch off the phone in any area where you are required by special regulations. For example, do not use your phone in hospitals as it may affect sensitive medical equipment.
- Do not handle the phone with wet hands while it is being charged. It may cause an electric shock and can seriously damage your phone.
- Do not to charge a handset near flammable material as the handset can become hot and create a fire hazard.
- Use a dry cloth to clean the exterior of the unit (do not use solvents such as benzene, thinner or alcohol).
- Do not charge the phone when it is on soft furnishings.
- The phone should be charged in a well ventilated area.
- Do not subject this unit to excessive smoke or dust.
- Do not keep the phone next to credit cards or transport tickets; it can affect the information on the magnetic strips.
- Do not tap the screen with a sharp object as it may damage the phone.
- Do not expose the phone to liquid or moisture.
- Use the accessories like earphones cautiously. Do not touch the antenna unnecessarily.

EFFICIENT PHONE OPERATION

ELECTRONICS DEVICES

All mobile phones may get interference, which could affect performance.

- Do not use your mobile phone near medical equipment without requesting permission. Avoid placing the phone over pacemakers, for example, in your breast pocket.
- Some hearing aids might be disturbed by mobile phones.
- Minor interference may affect TVs, radios, PCs, etc.

ROAD SAFETY

Check the laws and regulations on the use of mobile phones in the area when you drive.

- Do not use a hand-held phone while driving.
- Give full attention to driving.
- Use a hands-free kit, if available.
- Pull off the road and park before making or answering a call if driving conditions so require.
- RF energy may affect some electronic systems in your vehicle such as car stereos and safety equipment.

- When your vehicle is equipped with an air bag, do not obstruct with installed or portable wireless equipment. It can cause the air bag to fail or cause serious injury due to improper performance.
- If you are listening to music whilst out and about, please ensure that the volume is at a reasonable level so that you are aware of your surroundings. This is particularly imperative when near roads.

AVOID DAMAGE TO YOUR HEARING

Damage to your hearing can occur if you are exposed to loud sound for long periods of time. We therefore recommend that you do not turn on or off the handset close to your ear. We also recommend that music and call volumes are set to a reasonable level.

GLASS PARTS

Some parts of your mobile device are made of glass. This glass could break if your mobile device is dropped on a hard surface or receives a substantial impact. If the glass breaks, do not touch or attempt to remove. Stop using your mobile device until the glass is replaced by an authorized service provider.

BLASTING AREA

Do not use the phone where blasting is in progress. Observe restrictions, and follow any regulations or rules.

POTENTIALLY EXPLOSIVE ATMOSPHERES

- Do not use the phone at a refueling point.
- Do not use near fuel or chemicals.
- Do not transport or store flammable gas, liquid, or explosives in the same compartment of your vehicle as your mobile phone and accessories.

IN AIRCRAFT

Wireless devices can cause interference in aircraft.

- Turn your mobile phone off before boarding any aircraft.
- Do not use it on the ground without permission from the crew.

CHILDREN

Keep the phone in a safe place out of the reach of small children. It includes small parts which may cause a choking hazard if detached.

EMERGENCY CALLS

Emergency calls may not be available under all mobile networks. Therefore, you should never depend solely on the phone for emergency calls. Check with your local service provider.

BATTERY INFORMATION AND CARE

- You do not need to completely discharge the battery before recharging. Unlike other battery systems, there is no memory effect that could compromise the battery's performance.
 - Use only LG batteries and chargers. LG chargers are designed to maximize the battery life.
 - Do not disassemble or short-circuit the battery pack.
 - Keep the metal contacts of the battery pack clean.
 - Replace the battery when it no longer provides acceptable performance. The battery pack maybe recharged hundreds of times until it needs replacing.
 - Recharge the battery if it has not been used for a long time to maximize usability.
 - Do not expose the battery charger to direct sunlight or use it in high humidity, such as in the bathroom.
 - Do not leave the battery in hot or cold places, this may deteriorate the battery performance.
- There is risk of explosion if the battery is replaced by an incorrect type.
 - Dispose of used batteries according to the manufacturer's instructions. Please recycle when possible. Do not dispose as household waste.
 - If you need to replace the battery, take it to the nearest authorized LG Electronics service point or dealer for assistance.
 - Always unplug the charger from the wall socket after the phone is fully charged to save unnecessary power consumption of the charger.

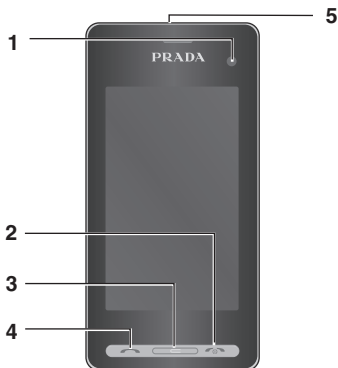

GETTING TO KNOW YOUR PHONE

1. INNER CAMERA LENS

2. END/POWER KEY

- Ends or rejects a call. Turns the phone on/off. Press once to return to the standby screen.

3. CLEAR KEY

4. CALL KEY

- Dials a phone number and answers incoming calls.

Placing a heavy object on the phone or sitting on it while it is in your pocket can damage the phone's LCD and touch screen functionality.

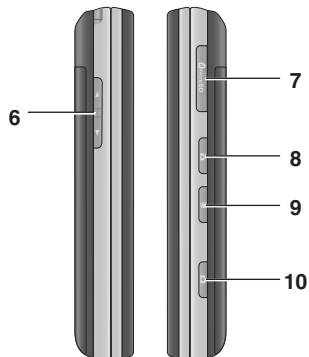

5. CHARGER, CABLE, HANDSFREE CONNECTOR

To connect the USB cable, wait until the phone has powered up and has registered to the network.

6. SIDE KEYS

- **When the screen is idle:** volume of key tone.
- **During a call:** volume of the earpiece.

7. MICRO SD MEMORY CARD SOCKET

8. LOCK/ UNLOCK KEY

9. MULTITASKING KEY

10. CAMERA KEY

INSTALLING THE USIM AND BATTERY

1. REMOVE THE BATTERY COVER

Press and hold down the battery release button at the top of the phone and lift off the battery cover.



2. REMOVE THE BATTERY

Hold the top edge of the battery and lift it from the battery compartment using the battery cover.



Do not use your fingernail when removing the battery.

Do not remove the battery when the phone is switched on, as this may damage the phone.

3. INSTALL THE USIM CARD

Slide the USIM card into the USIM card holder. Make sure that the gold contact area on the card is facing downwards. To remove the USIM card, pull it gently in the opposite direction.



4. INSTALL THE BATTERY

Insert the top of the battery first into the top edge of the battery compartment. Ensure that the battery contacts align with the terminals on the phone. Press down the bottom of the battery until it clips into place.



6. CHARGING YOUR PHONE

Slide back the cover of the charger socket on the side of your KF900. Insert the charger and plug into a mains electricity socket. Your KF900 will need to be charged until a message reading "Battery full" appears on screen.



5. REPLACE THE COVER

Place the cover over the battery and slide up into position.

MEMORY CARD

INSTALLING A MEMORY CARD



You can expand the memory space available on your phone using a memory card.

1. Remove the battery cover as shown on page 11.
2. Slide the memory card into the slot at the top, until it clicks into place. Make sure that the gold contact area is facing downwards.



FORMATTING THE MEMORY CARD

Your memory card may already be formatted. If your card isn't already formatted, you will need to do so before you can begin using it.

1. From the standby screen select , then touch  **Setting** and choose **Phone settings**.
2. Touch **Memory manager** then chose **External memory**.
3. Touch **Format** and then confirm your choice.
4. Enter the password, if one is set, and your card will be formatted and ready to use.

To change your default storage destination, open Memory manager from the Phone settings menu and select Primary storage settings.

If your memory card has existing content on, it will automatically be filed in the correct folder, for example, videos will be stored in the My Videos folder.

Whenever your KF900 is not in use it will return to your home screen. From here you can access all menu options, make a quick call and view the status of your phone - as well as many other things.

TOUCH SCREEN TIPS

The home screen is also a great place to get accustomed to the touch screen. To select an item, touch the icon accurately. Your KF900 will vibrate slightly when it recognises you've touched an option.

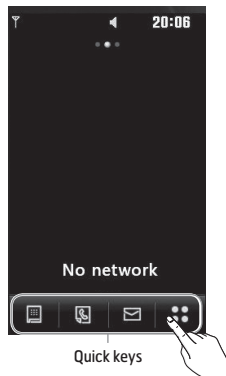

To scroll through lists, touch the last item visible and slide your finger up the screen. The list will move up so more items are visible.

- There's no need to press too hard, the touchscreen is sensitive enough to pick up on a light yet firm touch.
- Use the tip of your finger to touch the option you require. Be careful not to touch any other keys around it.
- When the screen light is off, press the Unlock/Lock key on the right hand side to restore the home screen.
- Don't cover the phone with a case or cover as the touchscreen will not work with any material covering it.





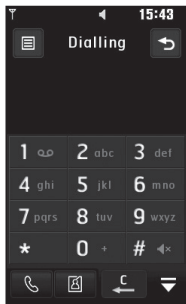

CALLS

MAKING A CALL OR VIDEO CALL

1. Touch  to open the keypad.
2. Key in the number using the keypad. To delete a digit press the clear key.
3. Touch the  hard key to initiate the call.
4. To end the call press the  hard key.





-  Makes a voice call
-  Makes a video call
-  Delete a number or character
-  Exits the dialling keypad

To enter + for making an international call, touch  for two seconds.

Touch the lock/unlock key to lock the touchscreen to prevent calls being made by mistake.

You can Make video call, Send message, Save number or Search contacts by tapping .

CHANGING THE SETTING OF DIALLING KEYPAD DISPLAY

1. Touch  to open the keypad.
2. Touch  and select **Dial screen setting** to change the display of dialling pad.
3. You can change the font style, size and colour.

MAKING A CALL FROM YOUR CONTACTS

1. From the standby screen touch  to open the address book, or touch **Contacts** in Communicate tab.
2. You can choose from **Add contact**, **Search**, **Groups**, and **Settings**.
3. Choose **Search**, touch **Name** and enter the first few letters of the contact you would like to call.
4. From the filtered list, touch the contact you'd like to call and select the number to use if you have more than one saved.
5. Touch **Call**.

You can search your contacts from the call screen. Touch  and choose Search contacts. Scroll through your contacts or enter the first few digits of a number to filter the list.

ANSWERING AND REJECTING A CALL

When your phone rings press the  hard key to answer the call.

Tap  to mute the ringing. This is great if you've forgotten to change your profile to Silent for a meeting.

Press the  hard key to reject an incoming call.

Adjusting the call volume

To adjust the volume during a call, use the up and down buttons on the left side of the phone.

Speed dialling





You can assign a frequently-called contact to a speed dial number.

1. From the standby screen touch  to open the menu.
2. Touch **Speed dials**.
3. Your Voicemail and Videomail are already set to speed dial 1. You cannot change this. Touch any other number to assign it a speed dial contact.
4. Your address book will open. Select the contact you'd like to assign to that number by touching the phone number once.

To call a speed dial number, touch  from the standby screen then press and hold the assigned number until the contact appears on screen. The call will initiate automatically, there's no need to press

.

Making a second call

1. During your initial call, touch  and select the number you want to call.
2. Dial the number or search your contacts (see **Making a call or video call** on page 15 for details).
3. Press  to connect the call.
4. Both calls will be displayed on the call screen. Your initial call will be locked and the caller put on hold.
5. To change between the calls, touch  and choose **Swap call** or press the number of the held call.
6. To end one or both calls press  and select **End call** followed by **All calls**, **Held call** or **Active call**.

You can combine your calls by selecting  then Join. Check that your network provider supports conference calling.

You will be charged for each call you make.

Turning off DTMF

DTMF allows you to use numerical commands to navigate menus within automated calls. DTMF is switched on as default.

To turn it off during a call (to make a note of a number for example) touch  and select DTMF off.

Viewing your call logs

To scroll through a list of options, touch the last item visible and slide your finger up the screen. The list will move up so more items are visible.

Touch  and select  **Communicate** and tap **Call history**.



Choose to view:

- **All calls:** View a complete list of all your dialled, received and missed calls.
- **Dialled calls:** View a list of all the numbers you have called.
- **Received calls:** View a list of all the numbers that have called you.
- **Missed calls:** View a list of all the calls you have missed.

From any call log touch  and **Delete all to delete all the recorded items.**

Touch any single call log entry to view the date, time and duration of the call.



Using call divert

1. Touch , select  **Setting** and choose **Call settings**.
2. Touch **Call divert** and choose **Video calls** and/or **Voice calls**.
3. Choose whether to divert all calls, when the line is busy, when there is no answer or when you are not reachable.
4. Input the number you'd like to divert to.
5. Touch **Request** to activate.

Charges are incurred for diverting calls. Please contact your network provider for details.



To turn off all call divers, choose **Deactivate all from the Call divert menu.**

Using call barring

1. Touch , select  **Setting** and choose **Call settings**.
2. Touch **Call barring** and choose **Video calls** and/or **Voice calls**.
3. Choose any or all of the six options:
 - All outgoing**
 - Outgoing international**
 - Outgoing international calls except All incoming**
 - Incoming when abroad**
4. Enter the call barring password. Please check with your network operator for this service.



Select **Fixed dial number** to turn on and compile a list of numbers which can be called from your phone. You'll need your **PIN2 code** from your operator. Only numbers included in the fixed dial list can be called from your phone.

Changing the common call setting

1. Touch , select  **Setting** and choose **Call settings**.
2. Touch **Common settings** (you may have to scroll down to see this). From here you can amend the settings for:
 - **Call reject**: Slide the switch to highlight the Reject list. You can touch the text box to choose from all calls, specific contacts or groups, or those from unregistered numbers (those not in your contacts). Touch **Save** to change the setting.
 - **Send my number**: Choose whether your number will be displayed when you call someone.
 - **Auto redial**: Slide the switch left for **On** or right for **Off**.
 - **Answer mode**: Choose whether to answer the phone using the send key or any key.
 - **Minute minder**: Slide the switch left to **On** to hear a tone every minute during a call.
 - **BT answer mode**: Select **Hands-free** to be able to answer a call using a Bluetooth headset, or select **Handset** to press a key on the handset to answer a call.
 - **Save new number**: Select **Yes** to save a new number.

To scroll through a list of options, touch the last item visible and slide your finger up the screen. The list will move up so more items are visible.

Changing your video call settings



1. Touch , select  **Setting** and choose **Call settings**.
2. Touch **Video call**.
3. Choose the settings for your video calling. Determine whether to Use private picture/ My image size and select one, and/or switch on the Mirror.

CONTACTS

Searching for a contact



There are two ways to search for a contact:

From the standby screen

1. From the standby screen touch then  to open the address book. To delete a digit press the Clear  hard key.
2. Touch **Call** or the  hard key to initiate the call.

You can search by group by selecting Groups. This will bring up a list of all your groups.

From the main menu

1. Touch , select  **Communicate**.
2. Touch **Contacts**.
3. Your address book will bring up a list of the contacts corresponding to the letters you've entered.

To scroll through your list of contacts, touch the last item visible and slide your finger up the screen. The list will move up so more items are visible.

Adding a new contact

1. From the standby screen touch  and select **Add contact**.
2. Choose whether to save the contact to your **Handset** or **USIM**.
3. Enter the first and last name of your new contact. You do not have to enter both, but you must enter one or the other.
4. Enter up to five different numbers and assign a type for each. Choose from **Mobile, Home, Office, Pager, Fax, VT** and **General**. Touch **OK**.
5. Add an email.
6. Assign the contact to one or more groups. Choose from **No group, Family, Friends, Colleagues, School** or **VIP**.
7. You can also add a **Ringtone, Birthday, Anniversary, Homepage, Home address, Company name, Job title, Company address** and a **Memo**.
8. Touch **Save** to save the contact.

You can create customised groups for your contacts, see Creating a group on page 22.



Contact options

There are many things you can do when viewing a contact. Here's how to access and use the options menu:

1. Open the contact you'd like to use. See **Searching for a contact** on page 21.
2. You can call or send a message directly from here.
3. Press  to open the list of options.
From here you can:
 - **Make video call:** Video call the contact.
 - **Edit:** Change any of the contact's details.
 - **Delete:** Delete the contact. Touch **Yes** if you are sure.
 - **Copy to USIM / Move to USIM:** Choose to move or copy to the USIM card or handset (depending on where you originally saved the contact).
 - **Send business card:** Send the contact's details to another person as a business card. Choose to send as a **Text message**, **Multimedia msg**, **Email** or via **Bluetooth**.

Send message - Send a message to the contact. If the contact has an email address, select whether you'd like to send an email or SMS/MMS. See page 24 for details on how to send messages.

Creating a group

1. From the standby screen touch  and select **Groups**.
2. Touch .
3. Select **Add group**.
4. Enter a name for your new group.
5. Touch **Save**.



If you delete a group, the contacts which were assigned to that group will not be lost. They will remain in your address book.

You can edit an existing group by highlighting it and touching . Choose to Add members to the group from your contacts, assign a Group ringtone, Rename the group or Delete a group.

Changing your contact settings



You can adapt your contact settings so that your address book suits your own preferences.

To scroll through a list of options, touch the last item visible and slide your finger up the screen. The list will move up so more items are visible.

1. From the standby screen touch  touch  and select **Settings**.
2. From here you can adjust the following settings:
 - **Contact list settings:** Choose whether to view contacts saved to both your **Handset & USIM, Handset only** or **USIM only**. You can also choose to show the first name or last name of a contact first.
 - **Copy:** Copy your contacts from your USIM to your handset or from your handset to your USIM. Choose to do this one at a time, or all at once. If you select one at a time, you'll need to select each contact to copy one by one.
 - **Move:** This works in the same way as Copy, but the contact will only be saved to the location you've moved it to. So, if you move a contact from the USIM to the handset it will be deleted from the USIM memory.

- **Send all contacts via Bluetooth:** Send all of your contacts to another device using Bluetooth. You will be prompted to turn on Bluetooth if you select this option.
- **Backup contacts:** See **Backing up and restoring your phone's information**.
- **Restore contacts:** See **Backing up and restoring your phone's information**.
- **Clear contacts:** Delete all your contacts. Touch **Yes** if you are sure you want to wipe your address book.

Viewing information

1. From the standby screen touch  touch  and **Information**.
2. From here you can view your **Service dial numbers**, your **Own number**, your **Memory info.** (how much memory space you've got left) and **My business card**.



If you've yet to add a business card for yourself, select **My business card** and enter all your details as you would for any contact. Touch **Save** to finish.

MESSAGING

Messaging

Your KF900 combines SMS, MMS and email into one intuitive and easy to use menu.

There are two ways to enter the messaging centre:

1. Touch  from the standby screen.
2. Touch  from the standby screen, then select  **Communicate** then **Messaging**.

Sending a message

1. Touch **New message** in Communicate tab to open a blank message or select **Create new message** in Messaging menu.
2. From here you can send a text message or Multimedia message. To send an email, choose **New Email** in Communicate tab.
3. Touch **Insert**, to add an image, video, sound or template.

4. Touch **To1** at the top of the screen to enter the recipient's number, or touch the search icon to open your address book. Touch **Send**. Enter the phone number or touch **Contacts** to open your contacts list. You can add multiple contacts.

You will be charged per 160 character text message for each person that you send the message to.

If an image, video or sound is added to an SMS it will be automatically converted to an MMS and you will be charged accordingly.

Quick reply - Send a reply promptly to the selected message using a template.

Entering text

There are three ways to enter text: T9 text mode/ Normal text mode/Qwerty keypad.

Tap the screen once, the keyboard appears.



 Touch to turn on T9 predictive text.

 You can choose the writing language.

 Tap to change numbers, symbols and texts keypad.

Use  to scroll through the different keyboard types in each text entry mode (for example, capitals or lower case).

To enter a space touch .

To delete character or remove the sentence, touch clear .

Simply touch each letter to write your message and press:

 to switch to upper case

 to add a space

T9 predictive

In T9 mode you will see .

T9 mode uses a built-in dictionary to recognise words you're writing based on the key sequences you touch. Simply touch the number key associated with the letter you want to enter, and the dictionary will predict the word you want to use.

For example, press 8, 3, 5, 3, 7, 4, 6, 6, 3 to write 'telephone'.

If the word you want doesn't appear, touch

Spell. If you touch **Spell** you can then enter the word using Abc manual mode and your word or name will be added to the dictionary.

Abc manual

In Abc mode you will see .

In Abc mode you must touch the key repeatedly to enter a letter. For example, to write 'hello', touch 4 twice, 3 twice, 5 three times, 5 three times again, then 6 three times.

QWERTY KEYPAD

Entering text

You can enter alphanumeric characters using the phone's keypad. For example, storing names in Contacts, writing a message and creating scheduling events in the calendar all require entering text. The following text input methods are available in the phone: ABC manual mode and 123 mode.

Some fields may allow only one text input mode (e.g. telephone number in address book fields).

To input a symbol in the text entry field, press the  key and select a symbol, then select **OK**.

Scroll using the navigation keys to show more symbol options.

Complete each word with a space by pressing .

To delete a character, press  key.

Text input mode using the keypad

When you are required to enter text, for example when writing a message, the keypad will default to ABC mode. If you are entering a number, for example when making a call, the keypad number keys will default to numbers.

In ABC mode you can enter numbers by first pressing  and then the number you require.

Sending an email using your new account

To send/receive an email, you should set up an email account (see below).

1. Touch  from the standby screen, and select **Messaging**.
2. Choose Create new message- **Email** and a new email will open. Or, if you select **New Email** in Communicate tab, you can enter this menu directly.
3. You can enter the recipient's address and write your message. You can also attach images, videos, sounds or other file types.
4. Enter your message using the keypad.
5. Select **Options** and choose an attachment to add: **Image/Video/Sound/Bcc/More (Business card/Schedule/Memo/To do /My business card/Documents/Other files)**.

Setting up your email

You can stay in touch on the move using email on your KF900. It's quick and simple to set up a POP3 or IMAP4 email account. If you complete set up e-mail account, "Update inbox now?" message will be displayed. You can receive the e-mail of selected account.

To scroll through a list of options, touch the last item visible and slide your finger up the screen. The list will move up so more items are visible.



1. Touch  from the standby screen, and touch **Messaging**.
2. Select **Settings**.
3. Touch **Mailbox** then **Email accounts**.
4. Touch **Add account**.
5. You can now choose how your account works:
 - **Email address:** Enter the e-mail address.
 - **Password:** Enter the account's password.
 - **Username:** Enter the account's username.
 - **Mailbox type:** Enter the mailbox type, POP3 or IMAP4.
 - **Incoming server:** Enter the incoming email server address
 - **Outgoing server:** Enter the outgoing email server address

- **SMTP authentication:** Choose the security settings for the outgoing mail server
- **Account name**
Now your account is set up, it will appear in the list of accounts in your Email folder.

Retrieving your email

You can automatically or manually check your account for new emails. See **Changing your email settings** on page 28 to check automatically.

To check manually:

1. Touch  then **Messaging**.
2. Select **Mailbox**.
3. Touch the account you want to use then .
4. Choose **Retrieve or Sync** and your KF900 will connect to your email account and retrieve your new messages.

Changing your email settings

You can change your email settings according to your own preferences.

To scroll through a list of options, touch the last item visible and slide your finger up the screen. The list will move up so more items are visible.

1. Touch  from the standby screen, and touch **Messaging**.
2. Select **Settings**.
3. Touch **Email** and then you can adapt the following settings:
 - **Email accounts:** Set up the Email account.
 - **Allow reply Email:** Choose to allow the sending of read confirmation messages.
 - **Request reply Email:** Choose whether to request read confirmation messages.
 - **Retrieve interval:** Choose how often your KF900 checks for new email messages.
 - **Retrieve amount:** Choose the number of emails to be retrieved at one time.
 - **Include message in Fwd & Reply:** Choose to include the original message in your reply.
 - **Include attachment:** Choose to include the original attachment in any reply.
 - **Auto retrieval in Roaming:** Choose whether to retrieve your messages automatically when abroad (roaming).

- **New email notification:** Choose whether to be alerted to new emails.
- **Signature:** Create an email signature and switch this feature on.
- **Priority:** Choose the priority level of your email messages.

Message folders

You'll recognise the folder structure used on your KF900, which is fairly self-explanatory.

- **Inbox:** All the messages you receive are placed into your inbox. From here you can view, delete and more, see **Managing your messages** below for details. You can enter this menu through **Message box**.
- **Mailbox:** All the emails you receive on your KF900 will be placed in your mailbox.
- **Drafts:** If you don't have time to finish writing a message, you can save what you've done so far here.
- **Outbox:** This is a temporary storage folder while messages are being sent.
- **Sent items:** All the messages you have sent are placed in this folder.
- **My folders:** Create folders to store your messages.

Managing your messages

You can use your Inbox to manage your messages.

To scroll through a list of options, touch the last item visible and slide your finger up the screen. The list will move up so more items are visible.

1. Touch **Messaging** then **Inbox**. Or, you can enter this menu through **Message box** in Communicate tab.
2. Touch  and then choose to:
 - **Delete:** Delete marked messages.
 - **Change view:** You can change the style of message display.
 - **Create new message:** Open a new blank message or email.
 - **Move to my folders:** Move the marked messages to My folders.
 - **Filter:** View your message by type. This will group only text message separately from MMS.
 - **Delete all:** Delete all of the messages.

If you see the message No space for USIM messages you should delete some messages from your inbox. If you see the message No space for messages you can delete either messages or saved files to create space.

Using templates

Create templates for the SMS and MMS messages you send most frequently. You'll find some templates already on your phone, you can edit these if you wish.

1. Touch **Messaging** then choose **Templates**.
2. Choose **Text templates** or **Multimedia templates**. You can then touch  to **Add new**, **Delete** or **Delete all** templates.

Using emoticons

Liven up your messages using emoticons. You'll find some commonly used emoticons already on your phone.

1. Touch **Messaging** then choose **Emoticons**.
2. Touch  to **Add new**, **Delete** or **Delete all** emoticons.

Changing your text message settings

Your KF900 message settings are pre-defined so that you can send messages immediately. These settings can be changed according to your preferences.

To scroll through a list of options, touch the last item visible and slide your finger up the screen. The list will move up so more items are visible.

Touch **Messaging** then choose **Settings** and **Text message**. You can make changes to:

- **Text message centre:** Enter the details of your message centre.
- **Delivery report:** Slide the switch to the left to receive confirmation that your messages have been delivered.
- **Validity period:** Choose how long your messages are stored at the message centre.
- **Message types:** Convert your text into **Voice, Fax, X.400** or **Email**.
- **Character encoding:** Choose how your characters are encoded. This impacts the size of your messages and therefore data charges.
- **Send long text as:** Choose to send long messages as Multiple SMS or as MMS.

Changing your multimedia message settings

Your KF900 message settings are pre-defined so that you can send messages immediately. These settings can be changed according to your preferences. Touch **Messaging** then choose **Message settings** and **Multimedia message**. You can make changes to:

- **Retrieval mode:** Choose **Home network** or **Roaming network**. If you then choose **Manual** you will receive only notifications of MMS and you can then decide whether to download them in full.
- **Delivery report:** Choose to allow and/or request a delivery report.
- **Read report:** Choose to allow and/or send a read reply.
- **Priority:** Choose the priority level of your MMS.
- **Validity period:** Choose how long your message is stored at the message centre.
- **Slide duration:** Choose how long your slides appear on screen.
- **Creation mode:** Choose your message creation mode.
- **Delivery time:** Choose how long before a message is delivered.
- **Multi msg centre:** Enter the details of your message centre.

Changing your other settings

Touch **Messaging**, choose **Settings** then:

- **Voicemail:** Touch  to add a new Voicemail service. Contact your network operator for more information on the service they provide.
- **Service message:** Choose to receive or block service messages. You can also set your message security by creating trusted and untrusted lists of senders.
- **Info service:** Choose your reception status, language and other settings.

CAMERA

Taking a quick photo

1. Press the  key on the right side of the phone.
2. The viewfinder will appear on screen.
3. Holding the phone horizontally, point the lens towards the subject of the photo.
4. Slightly press the capture button, a focus box will appear in the centre of the viewfinder screen.
5. Position the phone so you can see the subject of your photo in the focus box.
6. When the focus box turns green and the tone sounds the camera has focused on your subject.
7. Press the capture button fully.

After you've taken your photo

Your captured photo will appear on screen. The name of the image runs along the bottom of the screen together with five icons down the right side.

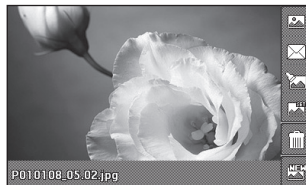

-  Go to gallery of pictures directly.
-  Touch to send the photo as a message, e-mail or Bluetooth.
-  Touch to edit the image by using various tools.
-  Touch to set the picture you have taken as Wallpaper.
-  Touch to delete the photo you have just taken and confirm by touching **Yes**. The viewfinder will reappear.
-  Touch to take another photo straightaway. Your current photo will be saved.

Getting to know the viewfinder

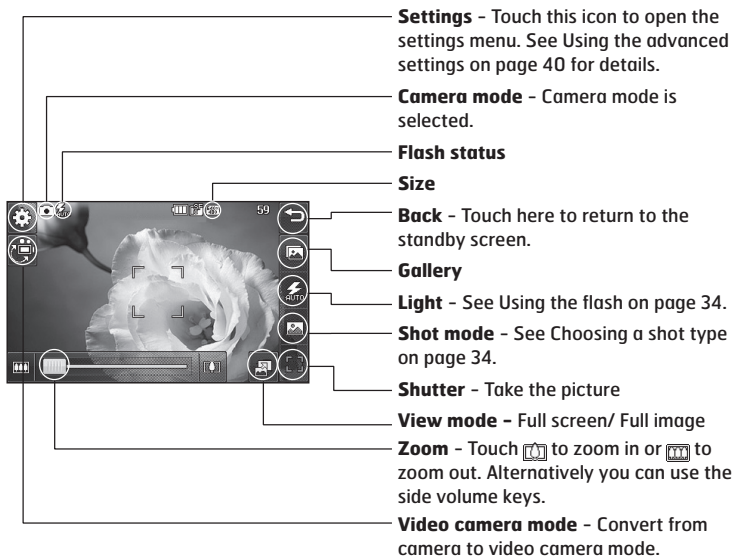

The shortcut options disappear after a few seconds automatically. Simply touch the centre of the viewfinder once. To recall the options touch the screen again.

Using the Light

The flash is set to auto as default, but there are other options.

1. Select  from the right side of the viewfinder to enter the flash sub-menu.
2. There are three flash options:
 - **Auto:** Your camera will assess the lighting needed to take a good picture and use the flash as necessary.
 - **Always on:** The flash will always be on.
 - **Always off:** The camera will never flash. This is useful if you want to save battery power.
 - **When taking:** The camera will flash when taking a picture.
3. Touch the flash option you'd like to use.
4. When you've made your selection the flash menu will automatically close, ready for you to take your picture.
5. The flash status icon in the viewfinder will change according to your new flash mode.

Choosing a Shot mode

1. Touch  to open the available shot types.
2. Choose from three options:
 - **Normal shot:** This is the default shot type, the photo will be taken in the normal way, as outlined in taking a quick photo.
 - **Burst shot:** This enables you to take nine shots automatically in very quick succession.
 - **Panorama:** This shot type is great for taking a photo of a large group of people or for capturing a panoramic view.

Taking a burst shot

1. Touch  to open the available shot types and select **Burst shot** then choose the number of shots.
2. Position the subject in the viewfinder and press the capture button as you would to take a normal photo.
3. You can save one of the shots. Select the one you want to keep by touching the thumbnail: once to view and touch Save to save.

Taking a panoramic shot



Capture life as it appears using a panoramic shot. The camera will let you take three photos, all aligned, and combine them into one wide angle image.

1. Touch  to open the available shot types and select **Panorama shot**.
2. Take the first photo as normal. A ghosted version of the right side of the image will appear in the viewfinder.
3. When you take the second and third photo, line the ghost of the previous image up with the image in the viewfinder.
4. In the photo gallery, the photos will be saved as panoramic image.

Due to the image size the panoramic photo will appear slightly distorted in the Gallery view. Touch it twice to view it properly.

Adjusting the exposure

Exposure defines the difference between light and dark in an image. A low contrast image will appear foggy, whereas a high contrast image will appear much sharper.

1. From the viewfinder touch to open all the advanced settings options.
2. Touch **Exposure**.
3. Slide the contrast indicator along the bar, towards  for a lower exposure, hazier image or towards  for a higher exposure, sharper image.

Using the advanced settings

From the viewfinder touch  to open all the advanced settings options.

Preview settings

- **Exposure:** Exposure value refers to the amount of light for a given exposure. When the main subject is darker than the background, increase exposure value. If the subject is much lighter than the background, decrease exposure value.
- **Size:** Change the size of the photo to save on memory space or take a picture preset to the correct size for contact. See **Changing the image size** on page 37.
- **Colour Effect:** Choose a colour tone to apply to the photo you're taking. See **Choosing a colour effect** on page 37.
- **White balance:** Choose from Auto, Incandescent, Sunny, Fluorescent or Cloudy.
- **Macro:** Switch on to take close up shots.
- **Self-timer:** The self-timer allows you to set a delay after the capture button is pressed. Choose from **3 seconds**, **5 seconds** or **10 seconds**. Great for that group photo you want to be part of.
- **ISO:** ISO determines the sensitivity of the camera's light sensor. The higher the ISO, the more sensitive the camera will be. This is useful in darker conditions when the flash can't be used. Choose an ISO

value from **Auto**, **ISO 100**, **ISO 200**, **ISO 400** or **ISO 800**.

- **Quality:** Choose between **Super fine**, **Fine** and **Normal**. The finer the quality the sharper a photo will be, but the file size will increase as a result, which means you'll be able to store fewer photos in your memory.
- **Inner/Outer Camera:** For self portraits, switch to the LG KF900's inner camera.

Other settings

- **Memory:** Choose whether to save your photos to the Handset memory or to the External memory.
- **Image stabilization:** Enables you to take a photo without camera instability or shake.
- **Focus:** Choose from On or Off.
- **Shutter sound:** Select one of the three shutter sounds.
- **Grid screen:** Choose from Off, Simple cross or Trisecton
- **Reset settings:** Reset all the camera settings.

When you exit the camera all your settings will return to default, except image size and image quality. Any non-default settings you require will need to be reset, for example colour tone and ISO. Check them before you shoot your next photo.

The settings menu is super imposed over the viewfinder, so when you change elements of the image colour or quality you'll be able to see the image change in preview behind the settings menu.

Changing the image size

The more pixels, the larger the file size, which in turn means they take up more of your memory. If you want to fit more pictures on to your phone you can alter the pixel number to make the file size smaller.

1. From the viewfinder touch  in the top left corner.
2. Select **Size** from the Preview menu.
3. Select a pixel value from the six numerical options (**5M:2560X1920, 3M: 2048x1536, 2M: 1600x1200, 1M: 1280x960, 640x480, 320x240**) or choose the preset:



Choosing a colour effect

1. From the viewfinder touch  in the top left corner.
2. Select **Colour Effect** from the Preview menu.
3. There are five colour tone options: **Off, Black & White, Negative** or **Sepia**.
4. When you've made your selection the colour tone menu will be closed after selecting back icon, ready for you to take your picture.

You can change a photo taken in colour to black and white or sepia after it's taken, but you cannot change a picture taken in black and white or sepia back to colour.

VIDEO CAMERA





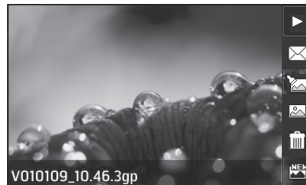

Shooting a quick video

1. Touch **Video camera** in Entertainment tab.
2. The video camera's viewfinder will appear on screen.
3. Holding the phone horizontally, point the lens towards the subject of the video.
4. Press the capture button once to start recording.
5. **REC** will appear at the top of the viewfinder and a timer at the bottom showing the length of your video.
6. To pause the video touch  and resume by selecting .
7. Touch  on screen or press the capture button a second time to stop recording.

After you've shot your video

A still image representing your captured video will appear on screen. The name of the video runs along the bottom of the screen together with five icons down the right side .



-  Touch to play the video.
-  Touch to send the video as **Message**, **Email** or by **Bluetooth**. See page 24 for **Sending a message**, or page 66 for **Sending and receiving your files using Bluetooth**.
-  Touch to edit video file.
-  Touch to view a gallery of saved videos.
-  Touch to delete the video you have just made and confirm by touching **Yes**. The viewfinder will reappear.
-  Touch to shoot another video straight away. Your current video will be saved.

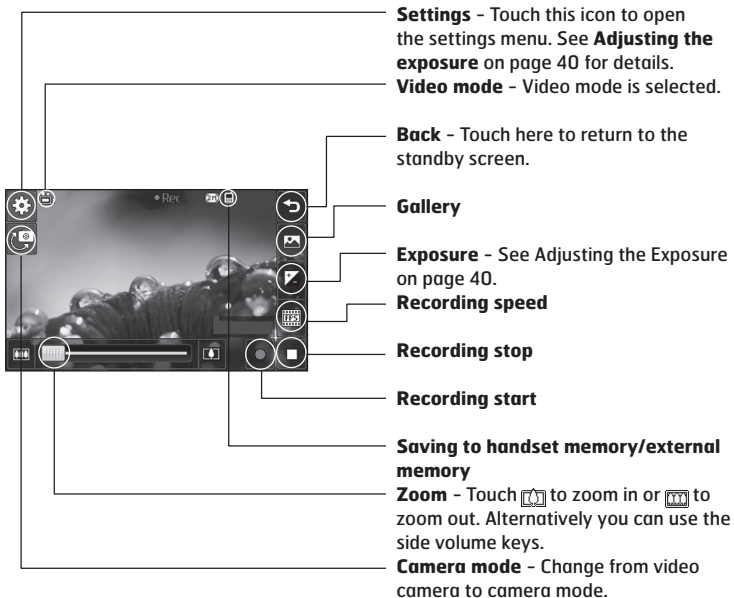

Getting to know the viewfinder



The shortcut options disappear after a few seconds automatically. Simply touch the centre of the viewfinder once. To recall the options touch the screen again.

Adjusting the Exposure

Exposure defines the difference between light and dark in an image. A low contrast image will appear foggy, whereas a high contrast image will appear much sharper.

1. Touch .
2. Slide the exposure indicator along the bar, towards  for a lower exposure, hazier image, or towards  for a higher contrast, sharper image.

Using the advanced settings

From the viewfinder touch **Settings** to open all the advanced settings options.

Preview settings

- **Video size:** Change the size of the video to save on memory space. See **Changing the video image size** on page 41.
- **Colour Effect:** Choose a colour tone to the video you're taking. See **Choosing a colour tone** on page 41.
- **White balance:** The white balance ensures that any white in your videos is realistic. In order for your camera to correctly adjust the white balance you may need to determine the light conditions. Choose from **Auto**, **Incandescent**, **Sunny**, **Fluorescent** or **Cloudy**.

- **Quality:** Choose between **Super fine**, **Fine** and **Normal**. The finer the quality the sharper a video will be, but the file size will increase as a result, which means you'll be able to store fewer videos in the phone's memory.
- **Set time:** Set a duration limit for your video. Choose from **No limit**, or **MMS** to limit the size to be able to send the video as an MMS.

If you choose MMS duration, try choosing a lower image quality to enable you to shoot a longer video.

- **Inner camera:** Switch to your KF900's inner camera to record a video of yourself.

Other settings

- **Memory:** Choose whether to save your videos to the **Handset memory** or to the **External memory**.
- **Voice:** Choose Mute to record a video without sound.
- **Reset settings:** Reset all the video camera settings.

Changing the video image size

The more pixels, the larger the file size, which in turn means they take up more memory. If you want to fit more videos onto your phone you can alter the pixel number to make the file size smaller.

1. From the viewfinder touch **Settings** in the top left corner.
2. Select **Video size** from the Preview menu.
3. Select a pixel value from the five options:
 - 720x480, 640x480** - The highest quality widescreen option.
 - 400x240(w)** - This is also widescreen, but of a lower resolution.
 - 640x480** - Standard sized VGA.
 - 320x240** - Smaller image size, therefore smaller file size. Great for saving on memory space.
 - 176x144** - Smallest image size and therefore smallest file size.
4. Select the size option you'd like to use.

For video format conversion software, see the CD you received with your KF900.

Choosing a colour tone



1. From the viewfinder touch  in the top left corner.
2. Select **Colour Effect** from the settings menu.
3. There are five colour tone options, **Off, Black & White, Negative, Sepia**.
4. Touch the colour tone you'd like to use.

You can change a video shot in colour to black and white or sepia after it's taken, but you cannot change a video shot in black and white or sepia back to colour.

You can still alter the image size, video quality, duration, mute, white balance, colour tone and the memory by touching Settings in the same way as when using the main camera.

YOUR PHOTOS AND VIDEOS

Viewing your photos and videos

1. Touch  on your camera preview screen.
2. Your gallery will appear on screen.
3. Touch the video or photo twice to open it fully.
4. Videos will begin to play automatically. To pause playback touch the screen to bring up the options and select .

Flick left or right to view other photos or videos.

To delete a photo or video, open it and select . Touch Yes to confirm.

Using zoom when viewing a photo

Use the fingers diagonally on the image to zoom in or zoom out.

Adjusting the volume when viewing a video





To adjust the volume of the audio on a video whilst it is playing, slide the marker up and down the volume bar on the left side of the screen.

Viewing your photos as a slide show

Slideshow mode will show all the photos in your gallery one at a time as a slideshow. Videos can not be viewed as a slideshow.

1. Touch the photo you would like to begin the slideshow twice to open it.
2. Select .
3. The slideshow will begin.

There are options within slideshows:

-  Touch again to resume playback.
-  Touch to pause the slideshow on a particular photo.
-  Random On/ Off
-  Touch to increase or decrease the speed of the slideshow.

Setting a photo as wallpaper

1. Touch the photo you would like to set as wallpaper twice to open it.
2. Touch .
3. The screen will switch to portrait mode. You can change the size of the picture.
4. When you are happy with the picture touch **Set**.

Editing your photos

There are loads of great things you can do to your photos to change them, add to them or liven them up a little.





1. Open the photo you'd like to edit and touch **Edit** to bring up the options.

2. Touch the icons to adapt your photo:
 -  Crop your photo. Choose a square or circular crop area and move your finger across the screen to select the area you want.
 -  Draw something on your photo freehand. Select the thickness of the line from the four options and the colour you would like use.
 -  Put writing on the picture. See **Adding text to a photo** on page 44.
 -  Decorate your photo with stamps. Choose from the different stamps available and touch your photo wherever you'd like them to be.
 -  Remove the drawing line.
 -  Touch to return to the gallery.
 -  Save the changes you have made to the photos. Select to save the changes over the **Original file**, or as a **New file**. If you select **New file** enter a file name.
 -  Undo the last **Effect** or edit you made to the photo.
 -  Add an effect to a photo by using various tools.
 -  Touch to open further effect options including **Rotate**. There are also more advanced editing options. See **Morphing a photo, Adding a colour accent and Swapping the colours in a photo** on page 45.
 -  See **Adding an effect to a photo** on page 44.

Adding text to a photo

1. From the editing screen, touch **T**.
2. Select **Signature** to add unframed text or choose one of the speech bubble shapes then touch **OK**.
3. Enter your text using the keypad and touch **Done**.
4. Move the text bubble by touching it and sliding it to the place you'd like it to be.

Adding an effect to a photo

1. From the editing screen, touch .
2. Choose to apply any of the eighteen options to the photo. Select **OK** icon to apply the changes or choose  to cancel.

- **Face beautify:** Automatically detect a face in the image and brighten it up.
- **Tunnel effect:** Change the effect so that the picture appears to have been taken in a tunnel.
- **Colour negative:** Colour negative effect.
- **Black and white:** Black and white colour effect.
- **Sepia:** Sepia effect.
- **Blur:** Apply a blurred effect.
- **Sharpen:** Move the marker along the bar to sharpen the focus of the photo.
- **Mosaic blur:** Touch to apply a blurred mosaic effect to the photo.
- **Oil painting:** Oil painting effect.
- **Sketch:** Apply an effect to make the picture look like a sketch.

- **Emboss:** Emboss effect.
 - **Solarise:** Change the effect of exposure to the light
 - **Vivid:** An effect of clearness and brilliance.
 - **Moonlight:** Change the light to look like moonlight.
 - **Antique:** An old image effect.
 - **Glow:** A light beam effect.
 - **Cartoon:** A cartoon effect.
 - **Water color:** Adjust water color painting.
3. To undo an effect simply touch **Undo**.

You can add more than one effect to a photo.

Resizing a photo

1. From the editing screen touch .
2. Choose **Resize**.
3. Touch your desired size to change the size of the photo.

Morphing a photo



Morphing a photo is great for changing the facial expressions of friends, or just for distorting a photo for artistic effect.

1. From the editing screen touch .
2. Choose **Morphing** and four crosses will appear on the photo.
3. Move the crosses around the photo so they are on the part you'd like to morph. For example, if you are morphing a face, place a cross on the outside corner of each eye and one each side of the lips.
4. Select a face to represent how you'd like to morph the photo.
5. Select **Save** to save the changes.



Adding a colour accent to a photo

1. From the editing screen, touch .
2. Choose **Colour Accent**.
3. Select part of the photo. A traced line will appear around everything in that area which is of the same or similar colour. For example, someone's hair or the colour of their jumper.
4. Touch **Done**.
5. All colour will be removed from the photo, apart from the section marked for colour accenting.
6. Alter the intensity of the accenting by sliding the marker up or down the intensity bar.
7. Select **Save** to save the changes.

Swapping the colours in a photo

1. From the editing screen, touch .
2. Choose **Colour Swapping**.
3. Select part of the photo. A traced line will appear around everything in that area which is of the same or similar colour.
For example, someone's hair or the colour of their jumper.
4. Touch  and select a colour.
5. Press **OK**.
6. The part of the photo selected for colour accenting will change to the selected colour.
7. Select **Save** to save the changes.

46 Watching your videos on your TV

Connect your KF900 to your TV using the TV output cable. Open the video you'd like to watch on TV, press  and select .

The TV output cable is available for purchase separately.





All formats except 320x240 and 176x144 are compatible with watching on TV.

Editing your videos



The editing features are available for all video types except 640X384 and 640x480.

Don't record in these formats if you plan to edit your video.

Trimming the length of your video

1. Open the video you'd like to edit, select  and touch the screen to bring up the options.
2. Select  and choose **Trim**.
3. Touch  and mark the new start and end points using .
4. Touch **Preview** to ensure you are happy with the new cut.
5. Touch **Save** or, alternatively, touch  to return to the gallery and discard the changes.





Merging two videos together

1. Open the video you'd like to edit, select  and touch the screen to bring up the options.
2. Select  and choose **Video merge**.
3. The My videos folder will open. Choose the video you would like to merge and touch **Select**.
4. Touch and slide the photo to merge it to the end or the beginning of the video.
5. Touch **Effect** to choose how the videos merge together: **None, Fade out, Pan zoom, Oval, Uncover, Blind, Checker board, Dissolve, Split** or **Shape diamond**.
6. Press  followed by **Yes** to save the new merged video. Choose to save over the original file or as a new file.
7. Repeat these steps to merge more videos.

Merging a photo with a video

1. Open the video you'd like to edit, select  and touch the screen to bring up the options.
2. Select  and choose **Image merge**.
3. The My images folder will open. Choose the photo you would like to merge into your video and touch **Select**.
4. Touch and slide the photo to merge it to the end or the beginning of the video.
5. Touch **Effect** to choose how the photo and video merge together: **None, Fade out, Pan zoom, Oval, Uncover, Blind, Checker board, Dissolve, Split** or **Shape diamond**.
6. Press  followed by **Yes**. Choose to save over the original file or as a new file.
7. Repeat these steps to merge more photos.







Adding text to a video

1. Open the video you'd like to edit, select  and touch the screen to bring up the options.
2. Select  and choose **Text overlay**.
3. Enter your text using the keypad and select **Save**.
4. Touch  and mark when you'd like the text to appear using .
5. Touch the area of the screen you'd like the text to appear in.
6. Touch  to mark when you'd like the text to disappear.
7. Touch **Preview** to ensure you are happy with the text overlay.
8. Touch **Save** followed by **Yes**. Choose to save over the original file or as a new file.
9. Repeat these steps to add more text.



Overlaying a photo

1. Open the video you'd like to edit, select  and touch the screen to bring up the options.
2. Select  and choose **Image overlay**.
3. The My images folder will open. Choose the photo you would like to overlay your video and touch **Select**.
4. Touch  and mark when you'd like the photo to appear using .
5. Touch the area of the screen you'd like the photo to appear in. If the photo is too big it will overlay the whole screen, not just the area selected.
6. Touch  to mark when you'd like the photo to disappear.
7. Touch **Preview** to ensure you are happy with the photo overlay.
8. Touch  followed by **Yes**. Choose to save over the original file or as a new file.
9. Repeat these steps to add more photos.

Adding a voice recording



1. Open the video you'd like to edit, select  and touch the screen to bring up the options.
2. Select  and choose **Voice recording**.
3. The quality of the original audio will be affected by adding a voice recording. Touch **Yes** to continue.
4. Touch  to view your video. When you get to the part you'd like to record your voice over, press .
5. Press  to stop recording and playback.
6. Touch **Preview** to ensure you are happy with the voice recording.
7. Touch  followed by **Yes** to save. Choose to save over the original file or as a new file.
8. Repeat these steps to add more voice recordings to the video.

Adding a soundtrack to your video



1. Open the video you'd like to edit, select  and touch the screen to bring up the options.
2. Select  and choose **Audio dubbing**.
3. The My sounds folder will open. Choose the track you would like to add to your video and touch **Select**.
4. The original audio of your video will be erased. Touch **Yes** to continue.

5. If the audio is shorter than the video choose whether to play **Once** or to **Repeat** it.
6. Choose to save over the original file or as a new file.

Changing the speed of your video

1. Open the video you'd like to edit, select  and touch the screen to bring up the options.
2. Select  and choose **Time scaling**.
3. Select one of the four speed options: **x4**, **x2**, **x1/4**, **x1/2**.
4. Choose to save over the original file or as a new file.

Adding a dimming effect

1. Open the video you'd like to edit, select  and touch the screen to bring up the options.
2. Select  and choose **Dimming effect**.
3. Choose to save over the original file or as a new file.
4. Your video will now fade in at the start and fade out at the end.



MULTIMEDIA

You can store any multimedia files into your phone's memory so that you have easy access to all of your pictures, sounds, videos and games. You can also save your files to a memory card. The advantage of using a memory card is that you can free up space on your phone's memory. To access the Multimedia menu, touch  then  **Entertainment**. Touch **My stuff** to open a list of folders storing all of your multimedia files.

Pictures



My images contains a list of pictures including default images pre-loaded onto your phone, images downloaded by you and images taken on your phone's camera.

Sending a photo

1. Touch  then  **Entertainment**.
2. Touch **My stuff** then choose **My images**.
3. Touch **Send** and choose from **Multimedia message**, **Email** or **Bluetooth**.
4. If you choose **Message** or **Email**, your photo will be attached to a message and you can write and send the message as normal. If you choose **Bluetooth**, you will be prompted to turn Bluetooth on and your phone will search for a device to send the picture to.

Checking your memory status

You can check to see how much of your memory space you have used and how much you have left to use.



1. Touch  then  **Entertainment**.
2. Touch **My stuff** then **My images**.
3. Touch  then **Memory info**.
4. Choose **Handset memory** or **External memory**.

If you do not have a memory card inserted, you will not be able to select External memory.

Sounds

The **My sounds** folder contains the Downloaded sounds, **Default sounds** and **Voice recordings**. From here you can manage, send or set sounds as ringtones.

Using a sound

1. Touch  then  **Entertainment**.
2. Touch **My stuff** then **My sounds**.
3. Select **Default sounds** or **Voice recordings**.
4. Select a sound and and it will begin to play.
5. Touch  and select **Use as**.
6. Choose from **Ringtone**, **Message tone**, **Start-up** or **Shut down**.

Videos

The **My videos** folder shows a list of downloaded videos and videos you have recorded on your phone.

Watching a video

1. Touch  then  **Entertainment**.
2. Touch **My stuff** then **My videos**.
3. Select a video to play.



Sending a video clip

1. Select a video and touch .
2. Touch **Send** and choose from **Message**, **Email** or **Bluetooth**.
3. If you choose **Message** or **Email**, your video clip will be attached to the message and you can write and send the message as normal. If you choose **Bluetooth**, you will be prompted to turn Bluetooth on and your phone will search for a device to send the video to.

Games and Applications

You can download new games and applications to your phone to keep you amused when you have time to spare.

Playing a game

1. Touch  then  **Entertainment**.
2. Touch **Games & Apps**.
3. Touch **My games and apps**.
4. Touch Games or Applications folder.
5. Choose and touch a game or an application to launch.

Installing a Java game and application

1. Touch  then  **Entertainment**.
2. Touch **My stuff** then **Others** or **My memory** **card**. If you insert new memory card, you can select **My memory card** menu.
3. Select the file (*.jad or *.jar) you want to install and touch **Install**.

Flash contents

The Flash contents folder contains all of your default and downloaded SWF files.

Viewing an SWF file

1. Touch  then  **Entertainment**.
2. Touch **My stuff** then **Flash contents**.
3. Select the file to view.

Documents

From the Documents menu, you can view all of your document files. From here you can view Excel, Powerpoint, Word, Text and pdf files. You can use the fingers diagonally on document to zoom in or zoom out.

Transferring a file to your phone

Bluetooth is probably the easiest way to transfer a file from your computer to your phone. You can also use LG PC Suite via your sync cable.

To transfer using Bluetooth:



1. Make sure your phone and computer have Bluetooth switched on and are visible to one another.
2. Use your computer to send the file via Bluetooth.
3. When the file is sent you will have to accept it on your phone by touching **Yes**.
4. The file should appear in your **Documents** or **Others** folder.

Others





The **Others** folder is used to store files which are not pictures, sounds, videos, games or applications. It is used in the same way as the **Documents** folder. You may find that when you transfer files from your computer to your phone that they appear in the **Others** folder rather than the **Documents** folder.

If this happens you can move them.



To Move a file from Others to Documents:

1. Touch  then  **Entertainment**.
2. Touch **My stuff** then **Others**.
3. Select a file and touch .
4. Touch **Move**, then touch **Move** again.

Creating a movie

1. Touch  then  **Entertainment**.
2. Touch **Muvee studio**.
3. Touch  to add an image. Touch the images you want to include then select **Insert**.
4. Touch style tab to choose a Muvee style.
5. Touch **Play** button to see what you've created.
6. Touch  then **Order** to make an order.
7. Touch  then **Save Location** to choose where to save the movie. Touch **Music type** to choose between Use To Send and Use To Save.







Music

Your LG KF900 has a built-in music player so you can play all your favourite tracks. To access the music player, touch  then  **Entertainment** then **Music**. From here you can access a number of folders:

- **Recently played:** View all of the songs you have played recently.
- **All tracks:** Contains all of the songs you have on your phone.
- **Artists:** Browse through your music collection by artist.
- **Albums:** Browse through your music collection by album.
- **Genres:** Browse through your music collection by genre.

- **Playlists:** Contains any playlists you have created.
- **Shuffle tracks:** Play your tracks in a random order.



Playing a song

1. Touch  then  **Entertainment**.
2. Touch **Music**, then **All tracks**.
3. Select the song you want to play and touch **Play**.
4. Touch  to pause the song.
5. Touch  to skip to the next song.
6. Touch  to skip to the previous song.
7. Touch  to return to the **Music** menu.

To change the volume while listening to music, touch .

Creating a playlist



You can create your own playlists by choosing a selection of songs from the **All tracks** folder.

1. Touch  then  **Entertainment**.
2. Touch **Music**, then **Playlists**.
3. Touch **Add new playlist**, enter the playlist name and touch **Save**.
4. The All tracks folder will show. Touch all of the songs that you would like to include in your playlist; a tick will show next to the track names.
5. Touch **Done**.

To play a playlist, select it and touch Play.

To add a second playlist, touch Add new playlist.

Deleting a playlist

1. Touch  then  **Entertainment**.
2. Touch **Music**, then **Playlists**.
3. Touch  then **Remove** or **Remove all** to delete all of the playlists.

Using the radio



Your LG KF900 has an FM radio feature so you can tune into your favourite stations to listen to on the move.



You will need to insert your headphones in order to listen to the radio. Insert them into the headphone socket (this is the same socket that you plug your charger into).



Searching for stations

You can tune radio stations into your phone by searching for them either manually or automatically. They will then be saved to specific channel numbers so you don't have to keep re-tuning. You can save up to 50 channels in your phone.



To auto tune:

1. Touch  then  **Entertainment**.
2. Touch **FM radio** then .
3. Touch **Auto scan** then **Yes**. The stations found will automatically be allocated to channel numbers in your phone.



You can also manually tune into a station by using  and  displayed next to the radio frequency or dragging the tuner on the touch screen.

You can also search next station by using  and .

Resetting channels

1. Touch  then  **Entertainment**.
2. Touch **FM radio** then .
3. Choose **Reset** to reset the current channel or choose **Reset all** to reset all of the channels. Each channel will return to the starting 87.5Mhz frequency.

Listening to the radio

1. Touch  then  **Entertainment**.
2. Touch **FM radio** then touch the channel number of the station you would like to listen to.

To improve the radio reception, extend the headset cord, which functions as the radio antenna.

ORGANISER

Adding an event to your calendar



1. From the standby screen select , then touch  **Utilities** and choose **Organiser**.
Select **Calendar**.
2. Select the date you would like to add an event to.
3. Touch  then **Add event**.
4. Touch **Category** then choose from **Appointment**, **Anniversary** or **Birthday**.
Check the date and enter the time you would like your event to begin.
5. For appointments and anniversaries enter the time and date your event finishes in the lower two time and date boxes.
6. If you would like to add a subject or a note to your event, touch **Note** and type in your note, followed by **Save**.
7. Set **Alarm** and **Repeat**.
8. Select **Save** and your event will be saved in the calendar. A square cursor will mark the day that any events have been saved to and a bell will ring at the start time of your event, so that you can stay organised.

You can set a holiday in your calendar. Touch each day you are on holiday one at a time, then touch  and select **Set holiday**. Each day will be shaded red.

Adding an item to your to do list

1. From the standby screen select , then touch **Utilities** and choose **Organiser**.
2. Select **Add to do**.
3. Set the date for the to do item, add notes and select a priority level: **High**, **Medium** or **Low**.
4. Save your to do list item by selecting **Save**.

Sharing a to do item



1. From the standby screen select , then touch  **Utilities** and choose **Organiser**.
Select **To do**.
2. Select the to do item you would like to share, then touch .
3. Select **Send**. You can choose to share your to do item by **Text message**, **Multimedia msg.**, **Email** or **Bluetooth**.

Tip: You can back up and synchronise your calendar with your computer.



Using date finder

Date finder is a handy tool to help you calculate what the date will be after a certain amount of days has passed. For example, 60 days from 10.10.07 will be 09.12.2007.

This is great for keeping tabs on deadlines.



1. From the standby screen select , then touch  **Utilities** and choose **Organiser**.
2. Select **Date finder**.
3. In the **From** tab set your required date.
4. In the **After** tab set the number of days.
5. The **Target date** will be shown below.

Setting your alarm

1. From the standby screen select , then touch  **Utilities** and choose **Alarms**.
2. Touch **Add alarm**.
3. Set the time you would like the alarm to sound and touch **Set time**.
4. Choose whether you would like your alarm to repeat Once, Daily, Mon - Fri, Mon - Sat, Sat - Sun, Except holiday or Choose weekday.
The icons indicate the weekday you select.
5. Select **Alarm type** to select a type for your alarm.
6. Touch **Alarm tone** then choose a sound from **My sounds** or **External memory**.
To listen to sounds touch the sound, followed by .

7. Add a memo for the alarm. Touch **Save** when you have finished typing the memo.
8. Finally you can set the snooze interval at 5, 10, 20, 30 minutes, 1hour or off.
9. Once you have set your alarm, touch **Save**.



Adding a memo

1. From the standby screen select , then touch  **Utilities** and choose **Add Memo**.
2. Type your memo, followed by **Save**.
3. Your memo will appear on screen next time you open the **Memo** application.





You can edit an existing memo. Select the one you want to edit and type your changes.

Voice recorder



Use your voice recorder to record voice memos or other sounds.

1. Touch  then  **Utilities**.
2. Touch **Voice recorder** then  and choose from:
 - **Settings**
 - **Duration:** Set the recording duration. Choose from **No limit, MMS msg. size** or **1 min**.
 - **Quality:** Select the sound quality. Choose from Super Fine, Fine or Normal.
 - **Memory in use:** Check the current status of memory.
 - **Go to my sounds:** Open the Voice recordings folder in **My sounds**.



Recording a sound or voice

1. Touch  then  **Utilities**.
2. Touch **Voice recorder**.
3. Touch  to begin recording.
4. Touch  to end recording.
5. Touch  to listen to your recording.



Using your calculator

1. From the standby screen select , then touch  **Utilities** and choose **Tools**.
2. Select **Calculator**.
3. Touch the numeric keys to input numbers.
4. For simple calculations, touch the function you require (+, -, *, /), followed by =.
5. For more complex calculations, touch  and choose from **sin, cos, tan, log, ln, exp, deg** or **rad** etc..



Converting a unit

1. From the standby screen select , then touch  **Utilities** and choose **Tools**.
2. Select **Converter**.
3. Choose whether you would like to convert **Currency, Surface, Length, Weight, Temperature, Volume** or **Velocity**.
4. You can then select the unit, and enter the value you would like to convert from, followed by the unit you would like to convert to.
5. The corresponding value will appear on the screen.

Using the stopwatch

1. From the standby screen select , then touch  **Utilities** and choose **Tools**.
2. Select **Stopwatch**.
3. Touch **Start** to begin the timer.
4. Touch **Lap** if you want to record a lap time.
5. Touch **Stop** to end the timer.
6. Touch **Resume** to restart the stopwatch at the time you stopped it at, or touch **Reset** to begin the time again.

Adding a city to your world time



1. From the standby screen select , then touch  **Utilities** and choose **Tools**.
2. Select **World time**.
3. Touch the  icon, followed by **Add city**. Start searching the city you require.

THE WEB

Browser

Browser gives you a fast, full colour world of games, music, news, sport, entertainment and loads more, straight to your mobile phone. Wherever you are and whatever you're into. You can view the pages with the fingers diagonally to zoom in or out.



Accessing the web

1. From the standby screen select , then touch  **Utilities** and choose **Browser**.
2. To access the browser homepage directly, select **Home**. Alternately select **Enter address** and type in your desired URL, followed by **Connect**.

An additional cost is incurred when connecting to this service and downloading content. Check your data charges with your network provider.

Adding and accessing your bookmarks

For easy and fast access to your favourite websites, you can add bookmarks and save web pages.



1. From the standby screen select , then touch  **Utilities** and choose **Browser**.
2. Select **Bookmarks**. A list of your Bookmarks will appear on the screen.
3. To add a new bookmark, touch **Add bookmark**. Enter a name for your bookmark followed by the URL.
4. Touch **Save**. Your Bookmark will now appear in the list of bookmarks.
5. To access the bookmark simply touch the bookmark and then touch connect. You will be connected to your bookmark.

Using RSS reader

RSS (Really Simple Syndication) is a family of web feed formats used to publish frequently updated content such as blog entries, news headlines or forecasts. An RSS document, which is called a feed, web feed, or channel, contains either a summary of content from an associated web site or the full text. RSS makes it possible for people to keep up with their favourite web sites in an automated manner that is easier than checking them manually.

The user subscribes to a feed by entering the feed's link into the reader or by clicking an RSS icon in a browser that initiates the subscription process. The reader checks the user's subscribed feeds regularly for new content, downloading any updates that it finds.

Changing the web browser settings

1. From the standby screen select , then touch  **Utilities** and choose **Browser**. Select **Settings**.
2. You can choose to edit **Profiles**, **Appearance settings**, **Cache**, **Cookies**, **Security**, or to reset all settings, select **Reset Settings**.
3. You can simply set these to on or off by touching the icon.

Using your phone as a modem

Your KF900 can double as a modem for your PC, giving you email and internet access even when you can't connect using wires. You can use either the USB cable or Bluetooth.

Using the USB cable:

1. Ensure you have the LG PC Suite installed on your PC.
2. Connect your KF900 and your PC using the USB cable and launch the LG PC Suite software.
3. Click **Communicate** on your PC. Then click **Settings** and select **Modem**.
4. Choose **LG Mobile USB Modem** and select **OK**. It will now appear on screen.
5. Click **Connect** and your PC will connect through your KF900.

Using Bluetooth:

1. Ensure Bluetooth is switched **On** and **Visible** for both your PC and KF900.
2. Pair your PC and KF900 so that a passcode is required for connection.
3. Use the **Connection wizard** on your LG PC Suite to create an active Bluetooth connection.
4. Click **Communicate** on your PC. Then click **Setting**.
5. Click **Modem**.
6. Choose **Standard Modem over Bluetooth link** and click **OK**. It will now appear on screen.
7. Click **Connect** and your PC will connect through your KF900.



For more information on Bluetooth see page 66.

SETTINGS

Within this folder you can adapt your settings to make your KF900 personal to you.

For information on call settings see page 19.

Changing your screen settings

1. Touch  then choose  **Settings**.
2. Touch **Screen settings** and then choose from:
 - **Wallpaper:** Choose the theme for your standby screen.
 - **Top menu:** Phone displays menu in standby.
 - **Dialling:** Adjust the number size and colour.
 - **Font:** Adjust the font size.



The longer the backlight is on for, the more battery power is used and you may need to charge your phone more often.

- **Backlight:** Choose how long the backlight remains on for.
 - **Brightness:** Adjust the screen brightness.
 - **Handset theme:** Quickly change the whole look of your screen.
 - **Greeting message:** Choose on or off and fill in the greeting message.
3. Touch **Save** to save your settings.

Personalising your profiles

You can quickly change your profile on the standby screen. Simply touch the status summary bar on the top and touch the profile tab.



Using the settings menu you can personalise each profile setting.

1. Press  and then choose  **Settings**.
2. Touch **Profiles** and then choose the profile you want to edit.
3. You can then change all of the sounds and alert options available in the list, including your Voice/Video call ring tone and volume, message alerts, screen sound settings and more.

Changing your phone settings

Enjoy the freedom of adapting how your KF900 works to your own preferences.

To scroll through a list of options, touch the last item visible and slide your finger up the screen. The list will move up so more items are visible.

1. Touch  then choose  **Settings**.
2. Touch **Phone settings** then choose from the list below.
 - **Date & Time:** Adjust your date and time settings or choose to auto update the time when you travel or for daylight saving.

- **Power save:** Choose to switch the factory set power saving settings **Off**, **Night only** and **Always on**.
- **Languages:** Change the language of your KF900's display.
- **Autokeylock:** Lock the keypad automatically in standby screen.
- **Security:** Adjust your security settings, including PIN codes and handset lock.
- **Memory manager:** See **Using memory manager** on page 65 for more information.
- **Reset settings:** Reset all the settings to their factory definitions.
- **Information:** View the technical information for your KF900.

Changing the setting of touchpad

You can change the setting value of touchpad. Touch  and then choose **Touch settings**.

- **Touch type:** Change the touching type such as vibration, tone, vibration & tone, No feedback.
- **Touch tone:** Change the tone when touching the screen.
- **Tone volume:** Controls the volume of tone.
- **Touch vibration:** Change the type of vibration
- **Vibration volume:** Controls the strength of vibration.

Changing your connectivity settings

Your connectivity settings have already been set up by your network operator, so you can enjoy your new phone from the off. If you want to change any settings, use this menu.

Touch  then  **Settings**. Touch **Connectivity**.

- **Network settings:** Your KF900 connects automatically to your preferred network. To change these settings use this menu.
- **Internet profiles:** Set the profiles to connect to the internet.
- **Access points:** Your network operator has already saved this information. You can add new access points using this menu.
- **Packet data conn.:** Set the packet data connection.
- **USB connection mode:** Choose PC suite and synchronise your KF900 using the LG PC Suite software to copy files from your phone.

If you use Music sync with Windows Media Player, select Music sync in this menu. Music sync is only available for music content. You can synchronize data with external memory card or Phone Internal memory or both.

Choose PictBridge to print out the data in My stuff menu. **Always ask** means that the menu will always offer a choice of USB connections.

- **TV out:** Choose PAL or NTSC for connecting your KF900 to a TV.

Synch service is dependent upon the network service.

- **Streaming settings:** Your network operator has already saved this information. You may edit it if you'd like to make changes.
- **Divx VOD registration:** Install the DivX converter which is supplied on the same CD as the PC Sync software. Once installed select DivX from the Program Files on your PC, then DivX converter followed by Converter.

The TV output cable is available for purchase separately.

- **ABOUT DIVX VIDEO:** DivX® is a digital video format created by DivX, Inc. This is an official DivX Certified device that plays DivX video.

- **ABOUT DIVX VIDEO-ON-DEMAND:** This DivX® Certified device must be registered with DivX in order to play DivX Video-on-Demand (VOD) content. First generate the DivX VOD registration code for your device and submit it during the registration process. [Important: DivX VOD content is protected by a DivX DRM (Digital Rights Management) system that restricts playback to registered DivX Certified devices. If you try to play DivX VOD content not authorized for your device, the message "Authorization Error" will be displayed and your content will not play.] Learn more at www.divx.com/vod.

Using memory manager

Your KF900 has three memories available: the phone, the USIM Card and an external memory card (you may need to purchase the memory card separately).



You can use memory manager to determine how each memory is used and see how much space is available.

Touch  followed by  **Settings**. Select **Phone settings** then **Memory Manager**.

- **Handset common memory:** View the memory available on your KF900 for Pictures, Sounds, Video, Flash, MMS, Email, Java applications and others.
- **Handset reserved memory:** View the memory available on your handset for SMS, Contacts, Calendar, To do list, Memo, Alarm, Call history, Bookmarks and Miscellaneous items.
- **SIM memory:** View the memory available on your USIM Card.
- **External memory:** View the memory available on your external memory card (you may need to purchase the memory card separately).
- **Primary storage settings:** Choose the location you prefer items to be saved to.

See page 13 for information on Installing a memory card.

Using flight mode

Turn on flight mode by selecting  then  **Settings**. Touch **Profiles** and choose **Flight mode**.

Flight mode will not allow you to make calls, connect to the Internet, send messages or use Bluetooth.

Sending and receiving your files using Bluetooth

Bluetooth is a great way to send and receive files as no wires are needed and connection is quick and easy. You can also connect to a Bluetooth headset to make and receive calls.

To send a file:

1. Open the file you want to send, typically this will be a photo, video or music file.
2. Touch  and choose **Send**.
Choose **Bluetooth**.
3. If you have already paired the Bluetooth device, your KF900 will not automatically search for other Bluetooth devices. If not, your KF900 will search for other Bluetooth enabled devices within range.
4. Choose the device you want to send the file to and touch **Select**.
5. Your file will be sent.

Keep an eye on the progress bar to make sure your file is sent.

Pairing with another Bluetooth device

By pairing your KF900 and another device, you can set up a passcode protected connection. This means your pairing is more secure.

1. Check your Bluetooth is **On** and **Visible**.

You can change your visibility in the **Settings** menu.

2. Touch **Search**.

3. Your KF900 will search for devices.

When the search is completed **Refresh** will appear on screen.

4. Choose the device you want to pair with and enter the passcode, then touch **OK**.
5. Your phone will then connect to the other device, on which you should enter the same passcode.
6. Your passcode protected Bluetooth connection is now ready.

Using a Bluetooth headset

1. Check your Bluetooth is **On** and **Visible**.
2. Follow the instructions that came with your headset to place your headset in pairing mode and pair your devices.
3. Touch **Ask always** or **Allow without ask** and touch **Yes** to Connect now
Your KF900 will automatically switch to Headset profile.

See page 19 for details on BT answer mode so that you can control how you answer calls when your Bluetooth headset is connected.

WIFI

Wireless Manager allows you to manage Wi-Fi Internet on your device. It allows the phone to connect to local wireless networks, or access the Internet wirelessly. Wi-Fi is faster and has a greater range than Bluetooth wireless technology.

KF900 supports WEP, WPA-PSK/2 encryption not EAP, WPS encryption. If your Wi-Fi service provider or network administrator sets the encryption for network security, you should fill in the key in the pop-up window. If the encryption is not set, this pop-up window is not shown. If you don't know the key, you need to ask for it from your Wi-Fi service provider or network administrator.

ACCESSORIES

These accessories were supplied with KF900.

Charger



Data cable and CD

Connect and synchronise your KF900 and PC.



Battery



User Guide

Learn more about your KF900.



Stereo headset



- Always use genuine LG accessories.
- Failure to do this may invalidate your warranty.
- Accessories may be different in different regions; please check with our regional service company or agent for further inquiries.

TECHNICAL DATA

General

Product name : KF900

System : GSM 850 / E-GSM 900 / DCS
1800 / PCS 1900 / W-CDMA

Ambient Temperatures

Max. : +55°C (discharging)
+45°C (charging)

Min : -10°C

Declaration of Conformity LG Electronics

Supplier Details

Name
LG Electronics Inc
Address
LG Electronics Inc, LG Twin Towers 20,
Yeouido-Dong, Yeongdeungpo-Gu, Seoul, Korea 150-721

Product Details

Product Name
GSM 850 / E-GSM 900 / DCS 1800 / PCS 1900 / W-CDMA Terminal Equipment
Model Name
KF900
Trade Name
LG 

Applicable Standards Details

RATTE Directive 1999/5/EC
EN 301 489-01 V13.1, EN 301 489-07 v1.2.1, EN 301 489-17 v1.2.1, EN 301 489-24 V13.1
EN 301 511 V13.2
EN 301 908-1 V13.1, EN 301 908-2 V13.1
EN 62209-1 (2001)
EN 62209-1 (2001)
EN 300 328 V1.1

Supplementary Information

The conformity to above standards is verified by the following Notified Body(BABT)
BABT, Babour House, Churchfield Road, Watton-on-Thames, Surrey, KT12 2TD, United Kingdom
Notified Body Identification Number : 0168

Declaration

I hereby declare under our sole responsibility that the product mentioned above to which this declaration relates complies with the above mentioned standards and Directives.
Name
Seung Hyeon, J.J Director
Issued Date
15. Oct. 2008

LG Electronics Inc., Amsterdam Office
Wolvenboom 15, 1107 AE Almere, The Netherlands
Tel : +31 - 20 547 4040, e-mail : seaven@lg.com Signature of representative

LG Electronics Garantiebestimmungen und-bedingungen

Vielen Dank, dass Sie sich für unser Produkt entschieden haben. Wir sind sicher, dass Ihr neues Gerät Ihnen in den kommenden Jahren viel Freude bereiten wird.

Für dieses Produkt übernehmen wir gegenüber ihrem Fachhändler eine Garantie von 24 Monaten ab Rechnungs-/Belegdatum. Falls Sie nach dem Lesen der Bedienungsanleitung (Kapitel: Fehlersuche) davon überzeugt sind, dass Ihr Gerät einen technischen Fehler hat, sollten Sie das Gerät umgehend bei dem Händler, bei dem Sie es gekauft haben, beanstanden.

Falls eine Überprüfung oder Reparatur notwendig sein sollte, wenden Sie sich bitte an den Händler bei dem Sie das Gerät erworben haben bzw. an unsere Service-Hotline

Service Hotline Österreich: 0810 144 131 (zum Ortstarif)

Service Hotline Schweiz: 0848 543 543 (zum Ortstarif)

Unsere Adresse lautet: LG Electronics Austria GmbH

Twin Tower A
Wienerbergstraße 11/16A
A-1100 Wien

Garantiebestimmungen und -bedingungen

1. Die Garantie gilt nur im Zusammenhang mit der Originalrechnung, dem Kassenbeleg oder einer Bestätigung von LG Electronics Austria GmbH über die Garantiedauer. Ist die Seriennummer des Produktes nicht vorhanden oder nicht lesbar, besteht kein Garantieanspruch seitens LG Electronics.

In diesem Fall sollten Sie sich an den Händler wenden, bei dem Sie das Produkt gekauft haben.

2. Es liegt allein im Ermessen von LG Electronics, das defekte Gerät oder defekte Bestandteile zu reparieren oder zu ersetzen. Das jeweils ersetzte Gerät oder Bestandteil geht in das Eigentum von LG Electronics über.
3. LG Electronics legt großen Wert auf gute Serviceleistungen, so dass Reparaturen schnell und zuverlässig ausgeführt werden. Deshalb werden alle Garantiereparaturen nur durch von LG Electronics autorisierten Service-Zentren durchgeführt. Wird die Reparatur von einer nicht autorisierten Person durchgeführt, übernimmt LG Electronics weder Kosten noch Haftung.
4. Alle Produkte von LG Electronics entsprechen den Spezifikationen des jeweiligen Landes, in denen sie verkauft werden. Alle Kosten, die aus einer etwaigen Umrüstung der Geräte entstehen, werden von LG Electronics nicht übernommen.
5. Die Garantieleistungen von LG Electronics schließen die folgenden Punkte nicht ein:
 - a) Regelmäßige Kontrollen, Wartung und Reparatur oder der Ersatz von Verschleißteilen
 - b) Falsche Handhabung oder Defekte durch fehlerhafte Installation
 - c) Schäden, verursacht durch Sturm, Wasser, Feuer, Überspannung, höhere Gewalt oder Krieg, fehlerhaften Anschluss an das Netz, unzureichende oder fehlerhafte Belüftung oder andere Gründe, auf die LG Electronics keinen Einfluss hat.
 - d) Schäden, die durch den Transport oder unsachgemäße Verpackung entstehen.
 - e) Die Garantiezeit für mitgeliefertes Zubehör beträgt 6 Monate ab Kaufdatum.
6. Die in dem jeweiligen Land geltenden Rechte des Verbrauchers, um Beispiel Forderungen gegenüber dem Verkäufer, wie im Kaufvertrag niedergelegt, werden von dieser Garantieerklärung nicht berührt. LG Electronics, seine Niederlassungen und Distributoren, haften nicht für direkte oder indirekte Schäden oder Verluste, soweit nicht zwingende gesetzliche Bestimmungen dem entgegenstehen.



