

PRADA



PRADA phone by / Panduan Pengguna

PRADA / ELECTRONICS INC.

BAHASAMELAYU
简体中文
ENGLISH

Sesetengah kandungan dalam manual ini mungkin berbeza daripada telefon anda bergantung pada perisian telefon atau pembekal khidmat anda.



PRADA phone by

CE 0168

www.pradaphonebylg.com

P/N : MMBB0320916(1.0)

Bluetooth QD ID B014644

| KF900 | PENDUAN PENGGUNA

Sesetengah kandungan dalam manual ini mungkin berbeza daripada telefon anda bergantung pada perisian telefon atau pembekal khidmat anda.

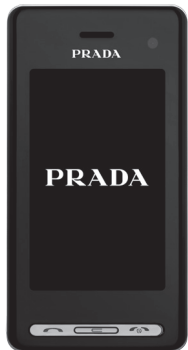

KANDUNGAN

Garis panduan untuk penggunaan yang selamat dan cekap

Persediaan

11 MENGENALI TELEFON ANDA

12 MEMASANG USIM DAN BATERI

14 KAD MEMORI

Skrin siap sedia anda

15 PETUA SKRIN SENTUH

Asas

16 PANGGILAN

16 Membuat panggilan atau panggilan video

16 MENUKAR TETAPAN PAD KEKUNCI DAILAN YANG DIPAPARKAN

16 Membuat panggilan daripada kenalan anda

17 Menjawab dan menolak panggilan

18 Melaraskan kelantangan panggilan

18 Dailan cepat

18 Membuat panggilan kedua

19 Mematikan DTMF

19 Melihat log panggilan anda

19 Menggunakan alihan panggilan

20 Mengguna sekatan panggilan

20 Menukar tetapan panggilan biasa

21 Menukar tetapan panggilan video anda

22 KENALAN

22 Mencari kenalan

22 Menambah kenalan baru

23 Pilihan kenalan

23 Membuat kumpulan

24 Menukar tetapan kenalan anda

25 Memaparkan maklumat

26 MESEJ

26 Mesej

26 Menghantar mesej

27 Memasukkan teks

27 Ramalan T9

27 Manual Abc

28 Pad kekunci Qwerty

- 28 Memasukkan teks
- 28 Mod input teks menggunakan pad kekunci
- 28 Menghantar e-mel menggunakan akaun baru anda
- 29 Menyediakan e-mel anda
- 29 Mengambil semula e-mel anda
- 30 Menukar tetapan e-mel anda
- 30 Folder mesej
- 31 Menguruskan mesej
- 31 Menggunakan templat
- 31 Menggunakan emotikon
- 32 Menukar tetapan mesej teks anda
- 32 Menukar tetapan mesej multimedia anda
- 33 Menukar tetapan lain

Jadi kreatif**34 KAMERA**

- 34 Menangkap foto pantas
- 34 Sesudah mengambil foto
- 35 Mendapat maklumat lanjut mengenai pencari pandangan
- 36 Menggunakan denyar
- 36 Memilih jenis tangkapan
- 37 Mengambil tangkapan bertubi
- 37 Mengambil tangkapan panorama
- 37 Melaraskan pendedahan
- 38 Menggunakan tetapan lanjutan
- 39 Menukar saiz imej
- 39 Memilih kesan warna

40 KAMERA VIDEO

- 40 Menangkap video pantas
- 40 Selepas anda telah menangkap video anda
- 41 Mendapat maklumat lanjut mengenai pencari pandangan
- 42 Melaraskan Pendedahan
- 42 Menggunakan tetapan lanjutan
- 43 Menukar saiz imej video
- 43 Memilih ton warna

44 FOTO DAN VIDEO ANDA

- 44 Melihat foto dan video anda
- 44 Melaraskan kelantangan apabila melihat video
- 44 Melihat foto anda sebagai pertunjukan slaid
- 45 Menetapkan foto sebagai penghias latar

- | | | |
|--|---|--|
| 45 Mengedit foto anda | 53 MULTIMEDIA | 58 Memadam senarai main |
| 46 Menambah teks pada foto | 53 Gambar | 58 Menggunakan radio |
| 46 Menambah kesan pada foto | 53 Menghantar foto | 59 Mencari stesen |
| 47 Mengubah saiz foto | 53 Menyemak status memori anda | 59 Menetapkan kembali saluran |
| 47 Morfkan foto | 54 Bunyi | 59 Mendengar radio |
| 47 Menambah aksyen warna pada foto | 54 Menggunakan bunyi | |
| 48 Menukar warna dalam foto | 54 Video | |
| 48 Melihat video anda pada TV | 54 Menghantar klip video | |
| 48 Mengedit video anda | 54 Permainan dan Aplikasi | |
| 49 Memotong panjang video anda | 54 Memainkan permainan | 60 Menambah peristiwa pada kalendar anda |
| 49 Menggabungkan dua video bersama | 55 Memasang permainan dan aplikasi Java | 60 Menambah item pada senarai tugas anda |
| 50 Menggabungkan foto dengan video | 55 Kandungan Denyar | 61 Berkongsi item tugas |
| 50 Menambah teks pada video | 55 Melihat fail SWF | 61 Menggunakan pencari tarikh |
| 51 Overlai foto | 55 Dokumen | 61 Menetapkan penggera anda |
| 51 Menambah rakaman suara | 55 Memindahkan fail kepada telefon anda | 62 Menambah memo |
| 52 Menambah trek bunyi pada video anda | 56 Lain-lain | 62 Perakam suara |
| 52 Menukar kelajuan video anda | 56 Membuat movie | 62 Merakam bunyi atau suara |
| 52 Menambah kesan malap | 57 Muzik | 62 Menggunakan kalkulator anda |
| | 57 Memainkan lagu | 63 Menukar unit |
| | 58 Membuat senarai main | |

Jadi teratur

60 PENGATUR

- 63 Menggunakan jam randik
- 63 Menambah bandar kepada masa dunia anda

Web

64 WEB

- 64 Penyemak imbas
- 64 Mengakses web
- 64 Menambah dan mengakses penanda buku anda
- 65 Menggunakan pembaca RSS
- 65 Menukar tetapan pelayar web
- 65 Menggunakan telefon anda sebagai modem

Tetapan.

67 TETAPAN.

- 67 Menukar tetapan skrin anda
- 67 Memperibadikan profil anda
- 67 Menukar tetapan telefon anda

68 Mengubah tetapan pad sentuh

68 Menukar tetapan kesambungan anda

70 Menggunakan pengurus memori

70 Menggunakan mod penerbangan

70 Menghantar dan menerima fail anda menggunakan Bluetooth

71 Pasangankan dengan peranti Bluetooth lain

71 Menggunakan alat dengar Bluetooth

71 WIFI

72 AKSESORI

73 DATA TEKNIKAL

Sila baca garis panduan yang mudah ini. Tidak mengikut garis panduan ini mungkin merbahaya atau tidak sah.

PENDEDAHAN KEPADA TENAGA FREKUENSI RADIO

Maklumat pendedahan gelombang radio dan Kadar penyerapan Khusus (SAR)

Telefon mudah alih model KF900 telah direka bentuk untuk mematuhi keperluan keselamatan yang dikenakan bagi pendedahan pada gelombang radio. Keperluan ini adalah berdasarkan garis panduan saintifik yang termasuklah margin keselamatan yang direka bentuk untuk memastikan keselamatan semua orang tanpa mengira umur dan kesihatan.

- Garis panduan bagi pendedahan kepada gelombang radio menggunakan unit ukuran yang disebut sebagai Kadar Penyerapan Khusus, atau SAR. Ujian bagi SAR dijalankan menggunakan kaedah yang dipiawaikan dengan pemindahan telefon pada aras kuasa yang diperakui dalam semua jalur frekuensi yang digunakan.
- Walaupun terdapat perbezaan antara tahap SAR pelbagai model telefon LG, ia semua direka bentuk untuk memenuhi garis panduan relevan bagi pendedahan kepada gelombang radio.

- Had SAR yang disyorkan oleh Suruhanjaya mengenai Perlindungan Sinaran Bukan-Ion (ICNIRP) Antarabangsa, iaitu 2W/kg dipuratakan ke atas sepuluh 10 gram tisu.
- Nilai SAR yang paling tinggi untuk telefon model ini diuji oleh DASY4 untuk kegunaan di telinga ialah 0.208 W/kg (10g) dan apabila dipakai pada badan ialah 1.55 W/Kg(10g)
- Maklumat SAR bagi penduduk di negara/kawasan yang telah mengambil had SAR yang disyorkan oleh Institut Jurutera Elektrik dan Elektronik (Institute of Electrical and Electronics Engineers) (IEEE), iaitu 1.6 W/kg dipuratakan ke atas satu 1 gram tisu.

PENJAGAAN DAN PENYELENGGARAAN PRODUK

- **AMARAN:**
Gunakan hanya bateri, pengecas dan aksesori yang diluluskan untuk penggunaan khusus bagi model telefon ini. Penggunaan sebarang jenis lain boleh mentak sahan sebarang kelulusan atau waranti yang berkaitan dengan telefon ini, dan mungkin merbahaya.

- Jangan buka bahagian-bahagian unit ini. Bawanya ke juruteknik perkhidmatan yang berkelayakan apabila kerja pembaikan diperlukan.
- Jauhkan dari perkakas elektrik seperti TV, radio, dan komputer peribadi.
- Unit ini hendaklah dijauhkan daripada sumber haba seperti radiator atau dapur.
- Jangan jatuhkan.
- Jangan biarkan unit ini didedahkan pada getaran atau kejutan mekanikal.
- Matikan telefon dalam sebarang kawasan yang diperlukan mengikut peraturan khas. Contohnya, jangan gunakan telefon dalam hospital kerana ia menjejaskan peralatan perubatan sensitif.
- Jangan kendalikan telefon anda dengan tangan yang basah apabila ia sedang dicas. Ia mungkin menyebabkan kejutan elektrik dan kerosakan yang serius pada telefon anda.
- Jangan cas telefon bimbit berdekatan bahan mudah terbakar kerana telefon bimbit tersebut boleh menjadi panas dan menyebabkan bahaya api.
- Gunakan hanya kain kering untuk membersihkan bahagian luar unit (jangan gunakan pelarut seperti benzena, pencair atau alkohol).
- Jangan caj telefon semasa ia berada di atas kain hiasan.
- Telefon haruslah dicas di kawasan pengudaraan yang baik.

- Jangan dedahkan unit ini kepada asap atau habuk yang berlebihan.
- Jangan simpan telefon di sebelah kad kredit atau tiket pengangkutan; ia boleh menjejaskan maklumat pada jalur magnetik.
- Jangan ketik skrin dengan objek yang tajam kerana ia boleh merosakkan telefon.
- Jangan dedahkan telefon kepada cecair atau kelembapan.
- Gunakan aksesori seperti fon telinga dengan berhati-hati. Jangan sentuh antena jika tidak diperlukan.

OPERASI TELEFON YANG CEKAP

PERANTI ELEKTRONIK

Semua telefon mudah alih mungkin mendapat gangguan, yang boleh menjejaskan prestasi.

- Jangan gunakan telefon mudah alih anda berhampiran kelengkapan perubatan tanpa meminta kebenaran. Elakkan meletak telefon di atas perentak jantung, contohnya, dalam poket dada anda.
- Sesetengah alat bantuan pendengaran mungkin diganggu oleh telefon mudah alih.
- Gangguan yang sedikit boleh menjejaskan TV, radio, PC, dan sebagainya.

KESELAMATAN DI JALAN RAYA

Periksa undang-undang dan peraturan mengenai penggunaan telefon mudah alih di kawasan anda memandu

- Jangan gunakan telefon pegang-tangan semasa memandu.
- Beri perhatian penuh kepada pemanduan anda.
- Gunakan kit bebas tangan, jika tersedia.
- Keluar dari jalan raya dan letak kereta sebelum membuat atau menjawab panggilan jika keadaan pemanduan memerlukan anda berbuat demikian.
- Tenaga RF mungkin menjejaskan sesetengah sistem elektronik dalam kenderaan anda seperti stereo kereta dan kelengkapan keselamatan.
- Apabila kenderaan anda dilengkapi beg udara, jangan halangnya dengan kelengkapan wayarles yang dipasang atau yang mudah alih. Ia boleh menyebabkan beg udara gagal atau kecederaan yang serius jika tidak berfungsi dengan betul.
- Jika anda mendengar muzik ketika bergerak dan berjalan, sila pastikan bahawa kelantangannya adalah pada paras yang berpatutan agar anda sedar akan keadaan di sekeliling anda. Ini amat penting terutamanya semasa berhampiran dengan jalan.

ELAKKAN KEROSAKAN KEPADA PENDENGARAN ANDA

Kerosakan kepada pendengaran anda boleh berlaku jika anda terdedah kepada bunyi yang kuat untuk tempoh yang lama. Oleh itu kami menyarankan agar anda tidak menghidupkan atau mematikan telefon bimbit terlalu hampir dengan telinga anda. Kami juga menyarankan bahawa kelantangan muzik dan panggilan ditetapkan pada paras yang berpatutan.

BAHAGIAN-BAHAGIAN KACA

Sesetengah bahagian peranti mudah alih anda diperbuat daripada kaca. Kaca ini boleh pecah jika peranti mudah alih anda dijatuhkan pada permukaan keras atau menerima hentaman kuat. Jika kaca pecah, jangan sentuh atau cuma mengalihkannya. Berhenti menggunakan peranti mudah alih anda sehingga kaca digantikan oleh penyedia khidmat yang dibenarkan.

KAWASAN LETUPAN

Jangan gunakan telefon di mana peletupan sedang dijalankan. Ikut sekatan-sekatan, dan patuhi sebarang undang-undang atau peraturan.

SUASANA BERPOTENSI LETUPAN

- Jangan gunakan telefon anda di tempat pengisian minyak.
- Jangan gunakannya berhampiran dengan bahan api atau bahan kimia.
- Jangan angkut atau simpan gas mudah terbakar, cecair atau bahan letupan dalam petak kenderaan anda yang mengandungi telefon mudah alih dan aksesori anda.

DALAM KAPAL TERBANG

Peranti wayarles boleh menyebabkan gangguan di dalam kapal terbang.

- Matikan telefon bimbit anda sebelum menaiki sebarang kapal terbang.
- Jangan gunakannya apabila mendarat tanpa izin dari anak kapal.

KANAK-KANAK

Simpan telefon di tempat yang selamat dan jauh daripada kanak-kanak kecil. Ia termasuk bahagian kecil yang boleh menyebabkan bahaya tercekik jika ia ditanggalkan.

PANGGILAN KECEMASAN

Panggilan kecemasan mungkin tidak tersedia di bawah semua rangkaian mudah alih. Oleh itu, anda tidak boleh bergantung pada telefon sahaja untuk panggilan kecemasan Semak dengan pembekal khidmat tempatan anda.

MAKLUMAT DAN PENJAGAAN BATERI

- Anda tidak perlu menyahcas bateri sepenuhnya sebelum mengecasnya semula. Tidak seperti sistem bateri lain, tiada kesan memori yang boleh menjejaskan prestasi bateri.
- Gunakan hanya bateri dan pengecas LG. Pengecas LG direka bentuk untuk memaksimumkan hayat bateri.
- Jangan buka atau litar pintaskan pek bateri.
- Pastikan sentuhan logam pada bateri sentiasa bersih.
- Gantikan bateri apabila ia tidak lagi memberi prestasi yang boleh diterima. Pek bateri boleh dicas semula beratus-ratus kali sehingga ia perlu digantikan.
- Cas semula bateri jika ia tidak digunakan buat tempoh masa yang lama untuk memaksimumkan kebolegunaan.
- Jangan dedahkan pengecas bateri kepada cahaya matahari langsung atau gunakannya pada kelembapan yang tinggi, seperti di bilik air.

- Jangan biarkan bateri di tempat yang panas atau sejuk, ini mungkin menjejaskan prestasi bateri.
- Terdapat risiko letupan jika bateri digantikan dengan jenis yang salah.
- Lupuskan bateri yang telah digunakan mengikut arahan pengilang. Sila kitar semula apabila boleh. Jangan lupuskan sebagai sampah rumah tangga.
- Jika anda hendak menggantikan bateri, bawa ia ke pusat servis Elektronik LG atau penjual yang disahkan untuk mendapatkan bantuan.
- Sentiasa tanggalkan pengecas dari soket dinding selepas telefon dicas sepenuhnya untuk menjimatkan kuasa pengecas daripada penggunaan yang tidak diperlukan.

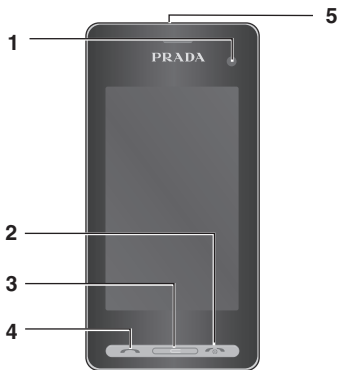

MENGENALI TELEFON ANDA

1. LENSA KAMERA DALAMAN

2. KEKUNCI TAMAT/KUASA

- Tamatkan atau tolak panggilan.
Hidupkan/Matikan telefon. Tekan sekali untuk kembali ke skrin siap sedia.

3. KEKUNCI KOSONGKAN

4. KEKUNCI PANGGIL

- Dial nombor telefon dan jawab panggilan masuk.

Meletakkan objek berat pada telefon atau duduk di atasnya semasa ia di dalam poket boleh memusnahkan LCD telefon dan menyentuh kefungsi skrin.

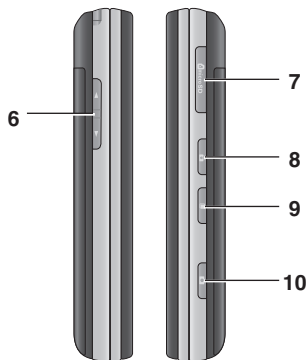

5. PENGECAS, KABEL, PENYAMBUNG ALAT BEBAS TANGAN

Untuk menyambung kabel USB, tunggu sehingga telefon dikuasakan dan didaftarkan pada rangkaian.

6. KEKUNCI SISI

- **Apabila skrin melahu:** kelantangan bagi nada kekunci.
- **During a call:** kelantangan (alat) cuping telinga.

7. SOKET KAD MEMORI MIKRO SD

8. KUNCI/ BUKA KUNCI KEKUNCI

9. KEKUNCI BERBILANG TUGASAN

10. KEKUNCI KAMERA

MEMASANG USIM DAN BATERI

1. TANGGALKAN PENUTUP BATERI

Tekan dan tahan butang pelepas bateri pada bahagian atas telefon dan angkat penutup bateri.



Jangan guna kuku anda semasa mengeluarkan bateri.

Jangan keluarkan bateri semasa telefon dihidupkan kerana ia mungkin akan merosakkan telefon.

2. KELUARKAN BATERI

Tahan bahagian tepi pada atas bateri dan angkat daripada petak bateri menggunakan penutup bateri.



3. MEMASANG KAD USIM

Luncurkan kad USIM ke dalam pemegang kad USIM. Pastikan kawasan sesentuh emas pada kad menghadap ke bawah. Untuk mengeluarkan kad USIM, tarik dengan berhati-hati ke arah bertentangan.



4. MEMASANG BATERI

Masukkan bahagian atas bateri terlebih dahulu ke pinggir atas petak bateri. Pastikan bahawa sesentuh bateri sejajar dengan terminal pada telefon. Tekan bahagian bawah bateri ke bawah sehingga ia berdetap pada tempatnya.



5. MEMASANG SEMULA PENUTUP

Letakkan penutup di atas bateri dan gelungsurkan ke atas kepada kedudukannya.

6. MENGECAS TELEFON ANDA

Luncurkan penutup belakang soket pengecas pada sisi KF900 anda. Masukkan pengecas dan plag ke dalam soket elektrik sesalur utama. KF900 anda perlu dicas sehingga bacaan mesej “Bateri penuh” muncul pada skrin.



KAD MEMORI

MEMASANG KAD MEMORI



Anda boleh membesarkan ruang memori tersedia pada telefon anda menggunakan kad memori.

1. Keluarkan penutup bateri seperti yang ditunjukkan pada halaman 12.
2. Lungsurkan kad memori ke slot pada bahagian atas, hingga ia klik pada tempatnya. Pastikan kawasan sesentuh emas menghadap ke bawah.



MEMFORMAT KAD MEMORI

Kad memori anda telah sedia diformat. Jika kad belum diformat, anda perlu melakukannya sebelum anda mula menggunakannya.

1. Daripada skrin siap sedia pilih , kemudian sentuh  **Tetapan** dan pilih **Tetapan telefon**.
2. Sentuh **Pengurus memori** kemudiah pilih **Memori luaran**.
3. Sentuh **Format** dan kemudian sahkan pilihan anda.
4. Masukkan kata laluan, jika ada yang ditetapkan, dan kad anda akan diformat semula dan sedia untuk digunakan.

Untuk menukar destinasi penyimpanan lalai anda, buka pengurus Memori dari menu tetapan Telefon dan pilih tetapan penyimpanan Utama.

Jika kad memori anda mempunyai kandungan sedia ada padanya, ia akan difailkan ke dalam folder yang betul secara automatik, sebagai contoh, video akan disimpan dalam folder Video Saya.

Pada bila-bila KF900 anda tidak digunakan, ia akan dikembalikan kepada skrin utama anda. Dari sini anda boleh mengakses semua pilihan menu, membuat panggilan pantas dan lihat status telefon anda - begitu juga banyak perkara yang lain.

PETUA SKRIN SENTUH

Skrin utama adalah tempat yang menarik untuk kebiasaan skrin sentuh.

Untuk memilih item, sentuh ikon dengan tepat. KF900 anda akan sedikit bergetar apabila ia mengenal pasti bahawa anda telah menyentuh satu pilihan.

Untuk tatal menerusi senarai, sentuh item terakhir yang kelihatan dan gelangarkan jari anda di atas skrin. Senarai akan naik ke atas supaya lebih item kelihatan.



- Tidak perlu menekan dengan kuat, skrin sentuh sudah cukup sensitif dengan hanya sentuhan lembut tetapi teguh.
- Gunakan hujung jari anda untuk menyentuh pilihan yang diperlukan. Berhati-hati untuk tidak menyentuh kekunci lain di sekitarnya.
- Apabila lampu skrin mati, tekan kekunci Buka kunci/Kunci pada sebelah kanan untuk simpan semula skrin utama.
- Jangan tutup telefon dengan kantung atau sarungnya kerana skrin sentuh tidak akan berfungsi jika ada apa-apa bahan menutupinya.







Kekunci pantas

PANGGILAN

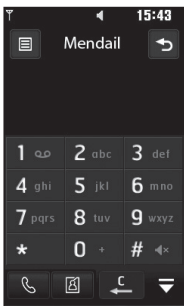
MEMBUAT PANGGILAN ATAU PANGGILAN VIDEO

1. Sentuh  untuk membuka pad kekunci.
2. Masukkan nombor menggunakan pad kekunci. Untuk memadam digit tekan kekunci kosongkan.
3. Sentuh kekunci keras  untuk mulakan panggilan.
4. Untuk menamatkan panggilan tekan kekunci keras  .





-  : Buat panggilan suara
-  : Buat panggilan video
-  : Padam nombor atau aksara
-  : Keluar dari pad kekunci dialan

Untuk memasukkan + untuk membuat panggilan antarabangsa, sentuh  untuk dua saat.

Sentuh kekunci kunci/nyah kunci untuk mengunci skrin sentuh untuk mengelakkan panggilan dibuat secara salah.

Anda boleh Membuat panggilan video, Hantar mesej, Simpan nombor atau Cari kenalan dengan mengetik  .

MENUKAR TETAPAN PAD KECUKCI DAILAN YANG DIPAPARKAN

1. Sentuh  untuk membuka pad kekunci.
2. Sentuh  dan pilih tetapan skrin Dial untuk menukar paparan pad dialan.
3. Anda boleh menukar gaya fon, saiz dan warna.

MEMBUAT PANGGILAN DARIPADA KENALAN ANDA

1. Daripada skrin siap sedia sentuh  untuk membuka buku alamat atau sentuh tab Kenalan dalam Komunikasi.
2. Anda boleh memilih daripada **Tambah kenalan, Carian, Kumpulan** dan **Tetapan**.
3. Pilih **Carian**, sentuh **Nama** dan masukkan beberapa huruf pertama kenalan yang anda hendak hubungi.

4. Daripada senarai yang ditapis, sentuh kenalan yang ingin anda hubungi dan pilih nombor yang anda mahu gunakan sekiranya anda mempunyai lebih daripada satu nombor yang disimpan.
5. Sentuh **Panggilan**.

Anda boleh mencari kenalan anda dari skrin panggil. Sentuh  dan pilih kenalan Carian. Tatal melalui kenalan anda atau masukkan beberapa digit pertama bagi nombor untuk ditapis pada senarai.

MENJAWAB DAN MENOLAK PANGGILAN

Apabila telefon anda berdering tekan  kekunci keras untuk menjawab panggilan tersebut.

Tekan kekunci keras  untuk menolak panggilan masuk.



Melaraskan kelantangan panggilan

Untuk mengubah kelantangan semasa panggilan, gunakan butang atas dan bawah di sebelah kiri telefon.



Dailan cepat

Anda boleh memberi kenalan yang dipanggil dengan kerap kepada nombor dailan cepat.

1. Dari skrin siap sedia sentuh  untuk membuka menu tersebut.
2. Sentuh **Dail cepat**.
3. Mel suara dan Mel video anda telah ditetapkan kepada dail cepat.
 1. Anda tidak boleh menukarnya. Sentuh sebarang nombor lain untuk memperuntukkannya pada kenalan dailan cepat.
4. Buku alamat anda akan terbuka. Pilih kenalan yang anda ingin berikan kepada nombor tersebut dengan menyentuh nombor telefon mereka dengan sekali sentuhan.

Untuk menghubungi nombor dail cepat, sentuh  daripada skrin siap sedia kemudian tekan dan tahan nombor yang diberikan sehingga kenalan muncul pada skrin. Panggilan akan dimulakan dengan sendirinya, tidak perlu menekan .

Membuat panggilan kedua

1. Semasa anda memulakan panggilan, pilih nombor yang anda mahu hubungi.
2. Dail nombor atau cari kenalan anda (lihat **Membuat panggilan atau panggilan video** pada halaman 16 untuk mendapatkan butiran).
3. Tekan  untuk menyambungkan panggilan.
4. Kedua-dua panggilan akan dipaparkan pada skrin panggil. Panggilan permulaan anda akan dikunci dan pemanggil ditunda.
5. Untuk menukar antara panggilan, sentuh  dan pilih **Tukar panggilan** atau tekan nombor panggilan yang ditunda.
6. Untuk menamatkan satu atau kedua-dua panggilan tekan  dan pilih **Tamat** diikuti dengan **Semua**, **Ditahan** atau **Aktif**.

Anda boleh gabungkan panggilan anda dengan memilih  kemudian **Sertai**. Semak bahawa pembekal rangkaian anda menyokong panggilan persidangan.

Anda akan dicaj untuk setiap panggilan yang dibuat oleh anda.

Mematikan DTMF

DTMF membolehkan anda menggunakan arahan berangka untuk menavigasi menu dalam panggilan automatik. DTMF dihidupkan secara lalai.

Untuk mematakannya semasa panggilan (contohnya, untuk membuat nota nombor) sentuh  dan pilih DTMF mati.

Melihat log panggilan anda

Untuk menatal melalui senarai pilihan, sentuh item terakhir yang boleh dilihat dan luncurkan jari anda ke atas skrin. Senarai akan naik ke atas supaya lebih item kelihatan.

Sentuh  dan pilih  **Berkomunikasi** dan ketik **Sejarah panggilan**.



Pilih untuk melihat:

- **Semua:** Lihat senarai lengkap kesemua panggilan yang telah didail, diterima dan yang tidak dijawab.
- **Didail:** Memaparkan senarai semua nombor yang telah anda hubungi.
- **Diterima:** Memaparkan senarai semua nombor yang telah menghubungi anda.
- **Tidak dijawab:** Memaparkan senarai semua panggilan yang anda tidak jawab.

Dari sebarang log panggilan sentuh  dan Padam semua memadam semua item yang direkod.

Sentuh mana-mana entri log panggilan tunggal untuk melihat tarikh, masa dan tempoh panggilan.



Menggunakan alihan panggilan

1. Sentuh , pilih  **Tetapan** dan pilih **Tetapan panggilan**.
2. Sentuh **Alihan panggilan** dan pilih **Panggilan video** dan/atau **Panggilan suara**.
3. Pilih sama ada untuk alih semua panggilan, apabila panggilan terlalu sibuk, apabila tidak dijawab atau apabila anda tidak dapat dihubungi.
4. Inputkan nombor yang anda hendak alihkan.
5. Sentuh **Meminta** untuk mengaktifkan.

Caj dikenakan bagi panggilan yang dialihkan. Sila hubungi pembekal khidmat anda untuk mendapatkan butiran.



Untuk mematikan semua alihan panggilan, pilih Nyahaktifkan semua dari menu Alihan panggilan.

Mengguna sekatan panggilan

1. Sentuh  , pilih  **Tetapan** dan pilih **Tetapan panggilan**.
2. Sentuh **Sekatan panggilan** dan pilih **Panggilan video** dan/atau **Panggilan suara**.
3. Pilih mana-mana atau semua keenam-enam pilihan tersebut:
Semua keluar
Antarabangsa keluar
Panggilan antarabangsa keluar kecuali negara asal
Semua masuk
Masuk apabila di luar negara
4. Masukkan kata laluan sekatan panggilan. Sila semak dengan operator rangkaian anda untuk perkhidmatan ini.

Pilih Nombor dail tetap untuk menghidupkannya dan susun senarai nombor yang boleh dipanggil dari telefon anda. Anda memerlukan kod PIN2 daripada operator anda. Hanya nombor yang termasuk dalam senarai dail tetap boleh dipanggil daripada telefon anda.



Menukar tetapan panggilan biasa

1. Sentuh  , pilih  **Tetapan** dan pilih **Tetapan panggilan**.
2. Sentuh **Tetapan biasa** (anda mungkin perlu tatal ke bawah untuk melihat ini). Dari sini anda boleh mengubah tetapan untuk:
 - **Tolak panggilan:** Gelangsarkan suis untuk serlahkan senarai Tolak. Anda boleh sentuh peti teks untuk pilih daripada semua panggilan, kenalan atau kumpulan khusus, atau daripada nombor yang tidak didaftarkan (yang tiada dalam kenalan anda). Sentuh **Simpan** untuk menukar tetapan.
 - **Hantarkan nombor saya:** Pilih jika nombor anda akan dipaparkan ketika anda menghubungi seseorang.
 - **Dail semula auto:** Gelangsarkan suis sebelah kiri bagi **Hidup** atau kanan bagi **Mati**.
 - **Mod jawab:** Pilih sama ada untuk menjawab telefon menggunakan kekunci hantar atau sebarang kekunci.
 - **Penjaga minit:** Gelangsarkan suis sebelah kiri bagi **Hidup** untuk mendengar ton setiap minit semasa panggilan.
 - **Mod jawab BT:** Pilih **Bebas tangan** upaya boleh menjawab panggilan menggunakan alat dengar Bluetooth, atau pilih **Telefon bimbit** untuk menekan kekunci pada telefon bimbit bagi menjawab panggilan.

- **Simpan nombor baru:** Pilih **Ya** untuk simpan nombor baru.
- **Pilih talian:** Anda boleh menghantar nombor telefon anda bergantung kepada dua perkhidmatan seperti talian 1 atau talian 2.

Untuk menatal melalui senarai pilihan, sentuh item terakhir yang boleh dilihat dan luncurkan jari anda ke atas skrin. Senarai akan naik ke atas supaya lebih item kelihatan.

Menukar tetapan panggilan video anda



1. Sentuh  , pilih  **Tetapan** dan pilih **Tetapan panggilan**.
2. Sentuh **Panggilan video**.
3. Pilih tetapan bagi panggilan video anda. Tentukan sama ada untuk Menggunakan gambar peribadi/Saiz imej saya dan pilih satu, dan/atau tukar pada Cermin .

KENALAN

Mencari kenalan



Terdapat dua cara untuk mencari kenalan:

Dari skrin siap sedia sentuh

1. Dari skrin siap sedia sentuh kemudian  untuk membuka buku alamat. Untuk memadam digit tekan kekunci Kosongkan kekunci keras  .
2. Sentuh **Panggil** atau kekunci keras  untuk mulakan panggilan.

Anda boleh mencari melalui kumpulan dengan memilih Kumpulan. Ini akan memaparkan semua senarai kumpulan anda.

Dari menu utama

1. Sentuh , pilih  **Berkomunikasi**.
2. Sentuh **Kenalan**.
3. Buku alamat anda akan menunjukkan senarai kenalan yang bersepadanan dengan huruf yang anda masukkan.

Untuk menatal melalui senarai kenalan anda, sentuh item terakhir yang boleh dilihat dan luncurkan jari anda ke atas skrin. Senarai akan naik ke atas supaya lebih item kelihatan.

Menambah kenalan baru

1. Dari skrin siap sedia  dan pilih **Tambah kenalan**.
2. Pilih sama ada untuk menyimpan kenalan pada **Telefon bimbit** atau **USIM**.
3. Masukkan nama pertama dan akhir kenalan baru anda. Anda tak perlu memasukkan keduanya, tapi anda perlu memasukkan salah satu daripadanya.
4. Masukkan sehingga lima nombor berlainan dan peruntukkan satu jenis untuk setiap satu. Pilih dari **Mudah Alih, Rumah, Pejabat, Kelui, Faks, VT** dan **Umum**. Sentuh **OK**.
5. Tambah e-mel.
6. Peruntukkan kenalan kepada satu atau lebih kumpulan. Pilih daripada **Tiada kumpulan, Keluarga, Rakan-rakan, Rakan sekerja, Sekolah** atau **VIP**.
7. Anda juga boleh menambah **Nada dering, Hari lahir, Ulang tahun, Laman utama, Alamat rumah, Nama syarikat, Jawatan, Alamat syarikat dan Memo**.
8. Sentuh **Simpan** untuk menyimpan kenalan.

Anda boleh membuat kumpulan disesuaikan bagi kenalan anda, lihat **Membuat kumpulan pada halaman 23.**



Pilihan kenalan

Banyak yang anda boleh lakukan semasa melihat kenalan. Ini cara untuk mengakses dan menggunakan menu pilihan:

1. Buka kenalan yang anda ingin guna.
Lihat **Mencari kenalan** pada halaman 22.
2. Anda boleh menghubungi atau menghantar mesej secara terus dari sini.
3. Tekan  untuk membuka senarai pilihan. Dari sini anda boleh:
 - **Membuat panggilan video:** Buat panggilan video pada kenalan.
 - **Edit:** Tukar mana-mana butiran kenalan.
 - **Padam:** Padam kenalan. Sentuh **Ya** jika anda pasti.
 - **Salin atau alih ke USIM/Telefon Bimbit:** Pilih untuk alih atau salin ke kad USIM atau telefon bimbit (bergantung kepada dari mana asal anda menyimpan kenalan).
 - **Hantar kad perniagaan:** Hantar butiran kenalan kepada individu lain sebagai kad niaga. Pilih untuk menghantar sebagai **Mesej teks, Mesej multimedia, E-mel** atau melalui **Bluetooth**.

Hantar mesej - Hantar mesej pada kenalan. Jika kenalan mempunyai alamat e-mel, pilih sama ada untuk menghantar e-mel atau SMS/MMS. Lihat halaman 26 untuk maklumat lanjut bagaimana untuk menghantar mesej.

Membuat kumpulan

1. Dari skrin siap sedia sentuh  dan pilih **Kumpulan**.
2. Sentuh .
3. Pilih **Tambah kumpulan**.
4. Masukkan nama untuk kumpulan baru anda.
5. Sentuh **Simpan**.



Jika anda memadam kumpulan, kenalan yang diberikan kepada kumpulan tersebut tidak akan hilang. Mereka akan tetap berada dalam buku alamat anda.

Anda boleh edit kumpulan yang ada dengan menyerlahkannya dan menyentuh . Pilih untuk Tambah ahli kepada kumpulan daripada kenalan anda, berikan Nada dering kumpulan, Namakan semula kumpulan tersebut atau Padam kumpulan.

Menukar tetapan kenalan anda

Anda boleh menyesuaikan tetapan kenalan anda supaya buku alamat anda sesuai dengan keutamaan anda.

Untuk menatal melalui senarai pilihan, sentuh item terakhir yang boleh dilihat dan luncurkan jari anda ke atas skrin. Senarai akan naik ke atas supaya lebih item kelihatan.

1. Dari skrin siap sedia  sentuh  dan pilih **Tetapan**.
2. Dari sini anda boleh melaraskan tetapan berikut:



- **Tetapan senarai kenalan:** Pilih sama ada untuk melihat kenalan yang disimpan dalam kedua-dua **Telefon bimbit & USIM**, **Telefon bimbit** sahaja atau hanya **USIM**.

Anda juga boleh memilih untuk menunjukkan nama pertama atau nama akhir kenalan terlebih dahulu.

- **Menyegerak kenalan:** Sambung ke pelayan anda untuk menyegerakkan kenalan.
- **Salin:** Salin kenalan anda daripada USIM anda ke telefon bimbit anda atau daripada telefon bimbit anda ke USIM anda.. Pilih untuk melakukan ini satu demi satu, atau semua sekali. Jika anda memilih satu demi satu, anda perlu memilih setiap kenalan untuk menyalin satu demi satu.

- **Memindah:** Ini berfungsi dengan cara yang sama seperti Menyalin, tetapi kenalan hanya akan disimpan di lokasi di mana anda memindahkannya. Oleh itu, jika anda memindah kenalan daripada USIM ke telefon bimbit ia akan dipadamkan daripada memori USIM.
- **Hantar semua kenalan melalui Bluetooth:** Hantar semua kenalan anda kepada peranti lain menggunakan Bluetooth. Anda akan digesa untuk menghidupkan Bluetooth jika anda memilih pilihan ini.
- **Membuat sandaran untuk kenalan**
- **Menyimpan semula kenalan**
- **Kosongkan kenalan:** Padam semua kenalan anda. Sentuh **Ya** jika anda pasti anda hendak mengosongkan buku alamat anda.

Memaparkan maklumat

1. Dari skrin siap sedia sentuh  sentuh  dan **Maklumat**.
2. Daripada sini anda boleh melihat **Nombor dail perkhidmatan, Nombor anda sendiri, Maklumat memori anda.** (berapa baki ruang memori yang tinggal) dan **Kad niaga saya**.



Jika anda belum lagi menambah kad niaga untuk diri anda sendiri, pilih Kad niaga saya dan masukkan semua butiran anda yang anda mahu bagi mana-mana kenalan. Sentuh Simpan untuk selesai.

MESEJ

Mesej

KF900 anda menggabungkan SMS, MMS dan e-mel dalam satu menu intuitif dan mudah digunakan.

Terdapat dua cara untuk memasuki pusat mesej:

1. Sentuh  daripada skrin siap sedia.
2. Sentuh  dari skrin siap sedia, kemudian pilih  **Berkomunikasi** kemudian **Mesej**.

Menghantar mesej

1. Sentuh **Mesej baru** dalam tab Berkomunikasi untuk membuka mesej kosong atau pilih **Buat mesej baru** dalam menu Mesej.
2. Dari sini anda boleh menghantar mesej teks atau mesej Multimedia. Untuk menghantar e-mel, pilih **E-mel Baru** dalam tab Berkomunikasi.
3. Sentuh **Masukkan**, untuk tambah imej, video, bunyi atau templat.

4. Sentuh **To1** pada bahagian atas skrin untuk memasukkan nombor penerima, atau sentuh ikon carian untuk membuka buku alamat anda. Sentuh **Hantar**. Masukkan nombor telefon atau sentuh **Kenalan** untuk membuka senarai kenalan anda. Anda boleh menambah kenalan berbilang.

Anda akan di caj bagi setiap mesej teks 160 aksara untuk setiap penerima mesej tersebut.

Sekiranya satu imej, video atau bunyi ditambah kepada SMS ia akan ditukar kepada MMS secara automatik dan anda akan di caj seperti sewajarnya.

Balasan segera - Hantar balasan secara tergesa kepada mesej yang dipilih menggunakan templat.

Memasukkan teks

Terdapat tiga cara untuk memasukkan teks:

T9 mod teks/ Mod teks normal /Pad kekunci Qwerty.

Ketik skrin sekali, papan kekunci akan muncul.



 Sentuh untuk menghidupkan teks ramalan T9.

 Anda boleh memilih bahasa penulisan.

 Ketik untuk menukar pad kekunci nombor, simbol dan teks.

Gunakan  untuk menatal menerusi jenis papan kekunci dalam setiap mod entri teks (contohnya, huruf besar dan kecil).

Untuk memasukkan ruang sentuh .

Untuk memadam aksara atau mengeluarkan ayat, sentuh kosongkan

.

Hanya sentuh setiap huruf untuk menulis mesej anda dan tekan:



untuk menukar kepada huruf besar



untuk menambah ruang

Ramalan T9

Dalam mod T9 anda akan melihat .

Mod T9 menggunakan kamus terbina dalam untuk mengecam perkataan yang anda tulis berdasarkan urutan kekunci yang anda sentuh. Hanya sentuh kekunci nombor yang berkaitan dengan huruf yang anda mahu masukkan, dan kamus akan meramalkan perkataan yang anda mahu gunakan.

Contohnya, tekan 8, 3, 5, 3, 7, 4, 6, 6, 3 untuk menulis 'telephone'.

Jika perkataan yang anda mahu tidak muncul, sentuh **Eja**. Jika anda menyentuh **Eja** anda boleh memasukkan perkataan dengan menggunakan mod manual Abc manual dan perkataan atau nama anda akan ditambah ke dalam kamus.

Manual Abc

Dalam mod Abc anda akan melihat .



Dalam mod Abc anda mesti menyentuh kekunci secara berulang kali untuk memasukkan huruf. Sebagai contoh, untuk menulis 'hello', sentuh 4 dua kali, 3 dua kali, 5 tiga kali, 5 tiga kali sekali lagi, kemudian 6 tiga kali.

PAD KEKUNCI QWERTY

Memasukkan teks

Anda boleh memasukkan aksara alfanumerik dengan menggunakan pad kekunci telefon. Sebagai contoh, menyimpan nama dalam Kenalan, menulis mesej dan membuat penjadualan peristiwa dalam kalendar semuanya memerlukan kemasukan teks. Kaedah input teks berikut tersedia dalam telefon: Mod manual ABC dan mod 123.

Sesetengah medan mungkin hanya membenarkan satu mod input teks (cthnya nombor telefon dalam medan buku alamat).

Untuk input simbol dalam medan kemasukan teks, tekan kekunci  dan pilih simbol, kemudian pilih **OK**. Tatal menggunakan kekunci navigasi untuk menunjukkan lebih banyak pilihan simbol. Lengkapkan setiap kata dengan ruang dengan menekan kekunci . Untuk memadamkan aksara, tekan kekunci .

Mod input teks menggunakan pad kekunci

Apabila anda perlu memasukkan teks, contohnya semasa menulis mesej, pad kekunci akan lalai kepada mod ABC. Jika anda ingin memasukkan nombor, contohnya semasa membuat panggilan, kekunci nombor pad kekunci akan lalai kepada nombor. Dalam mod ABC anda boleh memasukkan nombor dengan menekan  dahulu dan kemudian nombor yang anda mahu.

Menghantar e-mel menggunakan akaun baru anda

Untuk menghantar/menerima e-mel, anda hendaklah menyediakan akaun e-mel (lihat di bawah).

1. Sentuh  daripada skrin siap sedia, dan pilih **Mesej**.
2. Pilih Buat mesej baru- **E-mel** dan e-mel baru akan terbuka. Atau, jika anda pilih **E-mel Baru** dalam tab Berkommunikasi, anda boleh masukkan menu ini secara terus.
3. Anda boleh memasukkan alamat penerima dan tulis mesej anda. Anda juga boleh melampirkan imej, video, bunyi atau jenis fail yang lain.
4. Masukkan mesej anda menggunakan pad kekunci.

5. Pilih **Pilihan** dan pilih lampiran untuk ditambah: **Imej/Video/bunyi/Templat/Emotikon/Bcc/Tandatangan/Nama&Nombor/Lagi (Kad niaga/Jadual/Memo/Tugasan/Kad Niaga Saya/Kandungan Flash/Dokumen/Fail lain)**.

Menyediakan e-mel anda

Anda boleh kekal berhubung sambil bergerak menggunakan e-mel pada KF900 anda. Ia cepat dan mudah untuk membuat persediaan akaun e-mel POP3 atau IMAP4.

Untuk menatal melalui senarai pilihan, sentuh item terakhir yang boleh dilihat dan luncurkan jari anda ke atas skrin. Senarai akan naik ke atas supaya lebih item kelihatan.



1. Sentuh  daripada skrin siap sedia, dan sentuh **Mesej**.
2. Pilih **Tetapan**.
3. Sentuh **Kotak mel** kemudian **Akaun e-mel**.
4. Sentuh **Tambah akaun**.
5. Sekarang anda boleh memilih cara akaun anda berfungsi:
 - **Kata laluan:** Masukkan kata laluan akaun.
 - **Nama pengguna:** Masukkan nama pengguna akaun.
 - **Jenis kotak mel:** Masukkan jenis kotak mel, POP3 atau IMAP4.

- **Pelayan mel masuk:** Masukkan alamat pelayan e-mel masuk
- **Pelayan mel keluar:** Masukkan alamat pelayan e-mel keluar
- **Pengesahan SMTP:** Pilih tetapan keselamatan bagi pelayan mel keluar.
- **Nama akaun:** Sekarang akaun anda sudah disediakan, ia akan muncul dalam senarai akaun dalam folder E-mel anda.

Mengambil semula e-mel anda

Anda boleh memeriksa akaun anda secara automatik atau manual untuk e-mel baru. Lihat **Menukar tetapan e-mel anda** pada halaman 30 untuk memeriksa secara automatik.

Untuk menyemak secara manual:

1. Sentuh  kemudian **Mesej**.
2. Pilih **Kotak mesej**.
3. Sentuh akaun anda mahu gunakan, kemudian .
4. Pilih **Ambil semula atau Menyegerakkan** dan KF900 anda akan menyambungkan kepada akaun e-mel anda dan ambil semula mesej baru anda.

Menukar tetapan e-mel anda

Anda boleh menukar tetapan e-mel anda mengikut keutamaan anda.

Untuk menatal melalui senarai pilihan, sentuh item terakhir yang boleh dilihat dan luncurkan jari anda ke atas skrin. Senarai akan naik ke atas supaya lebih item kelihatan.

1. Sentuh  daripada skrin siap sedia, dan sentuh **Mesej**.
2. Pilih **Tetapan**.
3. Sentuh **E-mel** dan kemudian anda boleh menyesuaikan tetapan berikut:
 - **Akaun e-mel:** Buat persediaan akaun E-mel.
 - **Membolehkan membalas E-mel:** Pilih untuk membolehkan penghantaran mesej pengesahan bacaan.
 - **Meminta balasan E-mel:** Pilih sama ada untuk meminta mesej pengesahan baca.
 - **Ambil semula selaan:** Pilih berapa kerap KF900 anda untuk memeriksa mesej e-mel baru.
 - **Jumlah ambil semula:** Pilih bilangan e-mel untuk diambil semula pada satu masa.
 - **Masukkan mesej dalam Kirim Semula & Balas:** Pilih untuk termasuk mesej asal dalam balasan anda.
 - **Sertakan lampiran:** Pilih untuk menyertakan lampiran asal dalam mana-mana balasan.

- **Ambil semula Auto semasa Rayau:** Pilih sama ada untuk mengambil semula mesej anda secara automatik semasa di luar negara (rayau).
- **Pemberitahuan e-mel baru:** Pilih jika untuk diberitahu tentang e-mel baru.
- **Tandatangan:** Buat tandatangan e-mel dan hidupkan ciri ini.
- **Keutamaan:** Pilih tahap keutamaan mesej e-mel anda.

Folder mesej

Anda akan mengecam struktur folder yang digunakan pada KF900, yang mana jelas dengan sendirinya.

- **Peti masuk:** Semua mesej yang anda terima ditempatkan dalam peti masuk anda. Dari sini anda boleh melihat, memadam dan lebih lagi, lihat **Menguruskan mesej anda** di bawah untuk butiran. Anda boleh memasukkan menu ini melalui **Kotak mesej**.
- **Peti mel:** Semua e-mel yang terima pada KF900 anda akan ditempatkan pada peti mel anda.
- **Draf:** Jika anda tidak mempunyai masa yang mencukupi untuk selesai menulis mesej, anda boleh menyimpan apa yang telah anda tulis setakat ini di sini.
- **Peti keluar:** Ini adalah folder penyimpanan sementara apabila mesej sedang dihantar.

- **Item Dihantar:** Semua mesej yang telah anda hantar akan ditempatkan dalam folder ini.
- **Folder Saya:** Buat folder untuk menyimpan mesej anda.

Menguruskan mesej

Anda boleh menggunakan Peti masuk untuk menguruskan mesej anda.

Untuk menatal melalui senarai pilihan, sentuh item terakhir yang boleh dilihat dan luncurkan jari anda ke atas skrin. Senarai akan naik ke atas supaya lebih item kelihatan.

1. Sentuh **Mesej** kemudian **Peti masuk**.
Atau, anda boleh masuk menu ini melalui **Kotak mesej** dalam tab Berkomunikasi.
2. Sentuh  dan kemudian pilih untuk:
 - **Padam:** Padam mesej yang ditanda.
 - **Tukar paparan:** Anda boleh menukar gaya paparan menu.
 - **Buat mesej baru:** Buka mesej atau e-mel baru yang kosong.
 - **Pindah ke folder saya:** Pindahkan mesej yang ditanda ke Folder saya.
 - **Tapis:** Lihat mesej anda mengikut jenis. Ini akan mengumpulkan hanya mesej teks secara berasingan dari MMS.
 - **Padam semua:** Padam semua mesej.

Jika anda melihat Tiada ruang untuk mesej USIM anda perlu memadam beberapa mesej daripada peti masuk anda.

Jika anda lihat mesej Tiada ruang untuk mesej anda boleh memadam sama ada mesej atau fail yang disimpan untuk mewujudkan ruang.

Menggunakan templat

Membuat templat untuk mesej SMS dan MMS yang anda paling kerap hantar. Anda akan mendapati bahawa beberapa templat telah sedia ada pada telefon anda, anda boleh mengeditnya jika anda mahu.

1. Sentuh **Mesej** kemudian pilih **Templat**.
2. Pilih **Templat teks** atau **Templat multimedia**. Anda boleh sentuh  untuk **Tambah baru**, **Padam** atau **Padam semua** templat.

Menggunakan emotikon

Cerikan mesej anda menggunakan emotikon. Anda akan mendapati beberapa emotikon yang biasa digunakan pada telefon anda.

1. Sentuh **Mesej** kemudian pilih **Emotikon**.
2. Sentuh  untuk **Tambah baru**, **Padam** atau **Padam semua** emotikon.

Menukar tetapan mesej teks anda

Tetapan mesej KF900 anda telah dipratetapkan supaya anda boleh menghantar mesej dengan serta-merta. Tetapan ini boleh ditukar mengikut keutamaan anda.

Untuk menatal melalui senarai pilihan, sentuh item terakhir yang boleh dilihat dan luruskan jari anda ke atas skrin. Senarai akan naik ke atas supaya lebih item kelihatan.

Sentuh **Mesej** kemudian pilih **Tetapan dan Mesej teks**. Anda boleh buat perubahan kepada:

- **Pusat mesej teks:** Masukkan butiran pusat mesej anda..
- **Laporan penghantaran:** Gelangsarkan suis sebelah kiri untuk terima pengesahan bahawa mesej anda telah dihantar.
- **Tempoh kesahan:** Pilih berapa lama mesej anda akan disimpan dalam pusat mesej.
- **Jenis mesej:** Tukar teks anda kepada **Suara, Faks, X.400** atau **E-mel**.
- **Pengekodan aksara:** Pilih bagaimana aksara anda akan dikodkan. Ini akan menjelaskan saiz mesej anda dan juga caj data.
- **Hantar teks panjang sebagai:** Pilih untuk menghantar mesej panjang sebagai SMS Berbilang atau satu MMS.

Menukar tetapan mesej multimedia anda

Tetapan mesej KF900 anda telah dipratetapkan supaya anda boleh menghantar mesej dengan serta-merta. Tetapan ini boleh ditukar mengikut keutamaan anda.

Sentuh **Mesej** kemudian pilih **Tetapan mesej dan Mesej multimedia**. Anda boleh buat perubahan kepada:

- **Mod ambil semula:** Pilih **rangkaian Rumah** atau **Perayaan**. Jika kemudian anda memilih Manual anda hanya akan menerima pemberitahuan MMS dan anda seterusnya boleh membuat keputusan sama ada untuk memuat turun nya sepenuhnya.
- **Laporan penghantaran:** Pilih untuk membolehkan dan/atau meminta laporan penghantaran.
- **Baca balasan:** Pilih untuk membenarkan dan/atau menghantar balasan dibaca.
- **Keutamaan:** Pilih tahap keutamaan MMS anda.
- **Tempoh Kesahan:** Pilih tempoh masa mesej anda disimpan di pusat mesej.
- **Tempoh slaid:** Pilih berapa lama slaid anda muncul pada skrin.
- **Mod pembuatan:** Pilih mod mesej anda.
- **Masa penghantaran:** Pilih berapa lama sebelum mesej dihantar.
- **Pusat mesej teks:** Masukkan butiran pusat mesej anda.

Menukar tetapan lain

Sentuh **Mesej** , kemudian pilih **Settings**:

- **Mel suara:** Sentuh  untuk tambah perkhidmatan Mel suara. Hubungi operator rangkaian anda untuk mendapatkan maklumat lanjut mengenai perkhidmatan yang mereka sediakan.
- **Mesej perkhidmatan:** Pilih untuk menerima atau menyekat mesej perkhidmatan. Anda juga boleh menetapkan keselamatan mesej anda dengan membuat senarai penghantar yang dipercayai dan yang tidak dipercayai.
- **Maklumat perkhidmatan:** Pilih status penerimaan anda, bahasa dan tetapan lain.

KAMERA







Menangkap foto pantas

1. Tekan kekunci  pada sebelah kanan telefon.
2. Pencari pandangan akan muncul pada skrin.
3. Dengan memegang telefon secara mendatar, tujukan lensa kepada subjek gambar.
4. Tekan sedikit butang tangkap, kotak fokus akan muncul di bahagian tengah skrin pencari pandangan.
5. Letakkan telefon supaya anda boleh melihat subjek foto anda dalam peti fokus.
6. Apabila kotak fokus menjadi hijau dan nada bunyi kamera telah fokus kepada subjek anda.
7. Tekan butang tangkap sepenuhnya.

Sesudah mengambil foto

Gambar yang anda tangkap akan muncul pada skrin. Nama imej akan berjalan di bahagian bawah skrin bersama lima ikon di bahagian bawah kanan.



-  Pergi ke galeri gambar secara terus.
-  Sentuh untuk menghantar foto sebagai mesej, e-mel atau Bluetooth..
-  Sentuh untuk mengedit imej menggunakan pelbagai alatan.
-  Sentuh untuk tetapkan gambar yang telah anda ambil sebagai Penghias Latar.
-  Sentuh untuk padam foto yang baru sahaja anda ambil dan sahkan dengan menyentuh **Ya**. Pencari pandangan akan muncul semula.
-  Sentuh untuk terus mengambil foto lain. Gambar semasa anda akan disimpan.

Mendapat maklumat lanjut mengenai pencari pandangan



Pilihan pintasan hilang selepas beberapa saat secara automatik. Hanya sentuh bahagian tengah pencari pandangan sekali. Untuk mengingati kembali pilihan, sentuh skrin semula.

Menggunakan denyar

Denyar ditetapkan kepada auto secara lalai, tetapi ada pilihan lain.

1. Pilih  daripada sisi kanan pencari pandangan untuk memasuki sub-menu denyar.
 2. Terdapat tiga pilihan denyar:
 - **Auto:** Kamera anda akan menilai pencahayaan yang diperlukan untuk mengambil gambar yang baik dan menggunakan denyar sebagaimana diperlukan.
 - **Sentiasa dihidupkan:** Denyar akan sentiasa dihidupkan.
 - **Sentiasa mati:** Kamera tidak akan memancar. Ini berguna jika anda hendak menjimat kuasa bateri.
 - **Semasa mengambil gambar:** Kamera akan memancar semasa mengambil gambar.
 3. Sentuh pilihan denyar yang anda hendak guna.
 4. Apabila anda telah membuat pilihan menu denyar akan tutup secara automatik, sedia untuk anda mengambil gambar anda.
 5. Ikon status denyar dalam pencari pandangan akan bertukar mengikut mod denyar baru anda.

Memilih jenis tangkapan

1. Sentuh  untuk membuka jenis tangkapan yang tersedia.
2. Pilih dari tiga pilihan berikut:
 - **Tangkapan normal:** Ini jenis tangkapan lalai, gambar diambil dengan cara biasa, seperti yang digariskan dalam Mengambil foto segera.
 - **Tangkapan bertubi:** Ini membolehkan anda untuk mengambil sembilan tangkapan secara automatik dalam turutan yang pantas.
 - **Panorama:** jenis tangkapan ini hebat untuk mengambil foto kumpulan orang yang besar atau untuk menangkap pandangan panoramik.

Mengambil tangkapan bertubi

1. Sentuh  buka jenis tangkapan yang tersedia dan pilih **Tangkapan bertubi** kemudian pilih bilangan tangkapan.
2. Letak subjek dalam pencari pandangan dan tekan butang tangkap sebagaimana anda mengambil foto biasa.
3. Anda boleh menyimpan salah satu tangkapan. Pilih yang anda hendak simpan dengan menyentuh imej kecil: sekali untuk melihat dan sentuh Simpan untuk menyimpan.

Mengambil tangkapan panorama



Tangkap gambar kehidupan sebenar dengan menggunakan tangkapan panorama. Kamera akan membenarkan anda mengambil tiga keping foto, semuanya sejajar, dan menggabungkannya ke dalam satu imej sudut lebar.

1. Sentuh  untuk membuka jenis tangkapan yang tersedia dan pilih **Tangkapan bertubi**.
2. Ambil foto pertama seperti biasa. Versi berhantu sisi kanan imej akan muncul dalam pencari pandangan.
3. Apabila anda mengambil foto kedua dan ketiga, sejajarkan hantu imej sebelumnya dengan imej dalam pencari pandangan.
4. Dalam galeri foto, foto akan disimpan sebagai imej panorama.

Disebabkan oleh saiz imej foto panorama akan kelihatan sedikit herot dalam pandangan Galeri. Sentuhnya dua kali untuk melihatnya dengan betul.

Melaraskan pendedahan

Pendedahan menjelaskan perbezaan antara cerah dan gelap dalam imej. Imej berkontras rendah akan kelihatan kabur, manakala imej berkontras tinggi akan kelihatan lebih jelas.

1. Dari pencari pandangan sentuh untuk membuka semua pilihan tetapan lanjut.
2. Sentuh **Pendedahan**.
3. Gelangsarkan penunjuk kontras di sepanjang bar, ke arah  bagi pendedahan yang lebih rendah, imej berkabus atau ke arah  bagi pendedahan yang lebih tinggi, imej yang lebih tajam.

Menggunakan tetapan lanjutan

Dari pencari pandangan sentuh  untuk membuka semua pilihan tetapan lanjut.

Tetapan pratonton

- **Pendedahan:** Nilai pendedahan merujuk kepada jumlah cahaya bagi sesuatu pendedahan. Apabila subjek utama adalah lebih gelap daripada latar belakang, tingkatkan nilai pendedahan. Jika subjek adalah lebih cerah daripada latar belakang, kurangkan nilai pendedahan.
- **Saiz:** Tukar saiz foto untuk menyimpan ruang memori atau ambil gambar pratetap untuk membetulkan saiz untuk kenalan. Lihat **Menukar saiz imej** pada halaman 39.
- **Kesan Warna:** Pilih ton warna untuk digunakan pada foto yang anda sedang ambil. Lihat **Memilih kesan warna** pada halaman 39.
- **Iimbangan putih:** Pilih daripada Auto, Pijar, Cerah, PendafLOUR atau Mendung.
- **Makro:** Hidupkan untuk mengambil tangkapan jarak dekat.
- **Pemasa sendiri:** Pemasa sendiri membolehkan anda menetapkan tunda selepas butang tangkap ditekan. Pilih daripada **3 saat**, **5 saat** atau **10 saat**. Bagus untuk foto kumpulan yang anda ingin sertai.

- **ISO:** ISO menentukan sensitiviti pengesan cahaya kamera. Semakin tinggi ISO, semakin sensitif kamera. Ini berguna dalam keadaan lebih gelap apabila denyar tidak boleh digunakan. Pilih nilai ISO daripada **Auto**, **ISO 100**, **ISO 200**, **ISO 400** atau **ISO 800**.
- **Kualiti:** Pilih antara **Sangat halus**, **Halus** dan **Normal**. Lebih halus kualitinya, lebih tajam foto itu tetapi saiz fail akan meningkat dan ini bermakna hanya sedikit foto yang boleh anda simpan di dalam memori telefon anda.
- **Kamera Dalaman/Luaran:** Untuk potret sendiri, tukar kepada kamera dalaman LG KF900.

Tetapan lain

- **Memori:** Pilih sama ada untuk menyimpan foto anda kepada memori Telefon bimbit atau kepada memori Luaran.
- **Penstabilan Imej:** Membolehkan anda mengambil foto tanpa kestabilan kamera atau getaran.
- **Fokus:** Pilih daripada Hidup atau Matikan.
- **Bunyi pengatup:** Pilih satu daripada tiga bunyi pengatup.
- **Skrin grid:** Pilih daripada Mati, Silang mudah atau Pembahagian tiga sama
- **Tetap semula tetapan:** Tetap semula semua tetapan kamera.

Apabila anda keluar dari kamera, semua tetapan anda akan kembali ke lalai, kecuali saiz imej dan kualiti imej. Apa-apa tetapan bukan lalai yang anda perlukan mesti diset semula, sebagai contoh ton warna dan ISO. Periksanya sebelum anda menangkap foto anda yang seterusnya.

Menu tetapan akan menindan pencari pandangan, jadi apabila anda menukar elemen warna imej atau kualiti anda akan dapat melihat pratonton pertukaran imej di belakang menu tetapan.

Menukar saiz imej

Lebih banyak piksel, lebih besar saiz fail, yang bermakna ia mengambil banyak ruang memori. Jika anda hendak memuatkan lebih banyak gambar pada telefon anda, anda boleh mengubah nombor piksel untuk mengecilkan saiz fail.

1. Daripada pencari pandangan sentuh  di sudut kiri bahagian atas.
2. Pilih **Saiz** daripada menu Pratonton.
3. Pilih nilai piksel daripada enam pilihan angka (**5M: 2592x1944, 3M: 2048x1536, 2M: 1600x1200, 1M: 1280x960, 640x480, 320x240**) atau pilih praset:



Memilih kesan warna

1. Daripada pencari pandangan sentuh  di sudut kiri bahagian atas.
2. Pilih **Kesan Warna** daripada menu Pratonton.
3. Terdapat lima pilihan ton warna: **Mati, Hitam & Putih, Negatif** atau **Sepia**.
4. Apabila anda telah membuat pilihan anda menu warna ton akan ditutup selepas memilih semula ikon, bersedia untuk anda mengambil gambar.

Anda boleh menukar foto yang diambil ke dalam warna hitam dan putih atau sepia selepas ia ditangkap, tapi anda tidak boleh menukar gambar yang diambil dalam warna hitam dan putih atau sepia kembali kepada warna.

KAMERA VIDEO





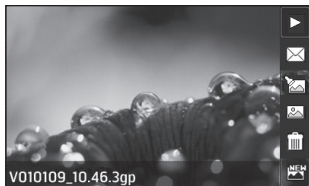

Menangkap video pantas

1. Sentuh kamera Video dalam tab Hiburan.
2. Pencari pandangan kamera video akan muncul pada skrin.
3. Memegang telefon secara mendatar, mengarahkan kanta ke arah subjek video.
4. Tekan butang tangkap sekali untuk mula merakam.
5. **REC** akan muncul di bahagian atas pencari pandangan dan pemasa dibawah menunjukkan panjang video anda.
6. Untuk menjeda sentuhan video  dan sambungkan dengan memilih .
7. Sentuh  pada skrin atau tekan butang tangkap buat kali kedua untuk menghentikan rakaman.

Selepas anda telah menangkap video anda

Imej pegun memaparkan video yang ditangkap akan muncul pada skrin. Nama imej akan berjalan di bahagian bawah skrin bersama lima ikon di bahagian bawah kanan.



-  Sentuh untuk mainkan video.
-  Sentuh untuk menghantar video sebagai Mesej atau E-mel atau melalui Bluetooth. Lihat halaman 26 untuk Menghantar Mesej, atau halaman 70 untuk Menghantar dan menerima fail menggunakan Bluetooth.
-  Sentuh untuk mengedit fail video.
-  Sentuh untuk melihat galeri video yang disimpan.
-  Sentuh untuk padam foto yang baru sahaja anda ambil dan sahkan dengan menyentuh Ya. Pencari pandangan akan muncul semula.
-  Sentuh untuk merakam terus video yang lain. Video semasa anda akan disimpan.

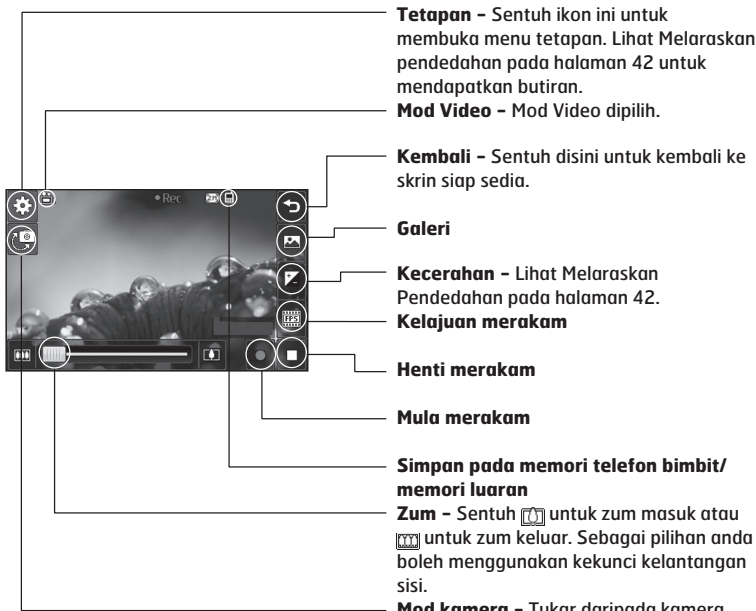

Mendapat maklumat lanjut mengenai pencari pandangan



Pilihan pintasan hilang selepas beberapa saat secara automatik. Hanya sentuh bahagian tengah pencari pandangan sekali. Untuk mengingati kembali pilihan, sentuh skrin semula.

Melaraskan Pendedahan

Pendedahan menjelaskan perbezaan antara cerah dan gelap dalam imej. Imej berkontras rendah akan kelihatan kabur, manakala imej berkontras tinggi akan kelihatan lebih jelas.

1. Sentuh .
2. Gelangsarkan penunjuk pendedahan di sepanjang bar, ke arah  bagi pendedahan yang lebih rendah, imej berkabus atau ke arah  bagi pendedahan yang lebih tinggi, imej yang lebih tajam.

Menggunakan tetapan lanjutan

Daripada pencari pandangan sentuh Tetapan untuk membuka semua pilihan tetapan lanjutan.

Tetapan pratonton

- **Saiz video:** Tukar saiz video untuk menjimatkan ruang memori. Lihat **Menukar saiz imej** pada halaman 43.
- **Kesan Warna:** Pilih ton warna untuk digunakan pada foto yang anda sedang ambil. Lihat Memilih ton warna pada halaman 43.
- **Imbangan putih:** Imbangan putih memastikan bahawa mana-mana warna putih dalam video anda adalah realistik. Untuk membolehkan kamera menyesuaikan imbangan putih dengan betul, anda mungkin perlu menentukan

keadaan cahaya. Pilih dari **Auto, Pijar, Cerah, Pendarfluor** atau **Mendung**.

- **Kualiti:** Pilih antara **Sangat halus, Halus** dan **Normal**. Lebih halus kualiti lebih tajam video yang akan diperolehi tetapi sebagai hasilnya saiz fail akan meningkat yang bermaksud anda boleh menyimpan video yang lebih sedikit dalam memori telefon anda.
- **Tetapkan masa:** Tetapkan had tempoh untuk video anda. Pilih daripada **Tiada had**, atau **MMS** untuk hadkan saiz bagi membolehkan menghantar video sebagai MMS.

Jika anda memilih tempoh MMS, cuba pilih kualiti imej lebih rendah untuk membolehkan anda menangkap video lebih panjang.

- **Kamera dalaman:** Bertukar kepada kamera dalaman KF900 anda untuk merakam video anda sendiri.

Tetapan lain

- **Memori:** Pilih sama ada untuk menyimpan video anda kepada memori **Telefon bimbit** atau **kepada memori Luaran**.
- **Suara:** Pilih Bisu untuk merakam video tanpa suara.
- **Tetap semula tetapan:** Tetap semula semua tetapan kamera video.

Menukar saiz imej video

Lebih banyak piksel, lebih besar saiz fail, yang bermakna ia mengambil lebih banyak ruang memori. Jika anda hendak memuatkan lebih banyak video pada telefon anda, anda boleh mengubah nombor piksel untuk mengecilkan saiz fail.

1. Daripada pencari pandangan sentuh **Tetapan** di sudut kiri bahagian atas.
2. Pilih **Saiz video** daripada menu Pratonton.
3. Pilih nilai piksel daripada lima pilihan:
720x480(D1), **640x480(VGA)** – Pilihan skrin lebar berkualiti paling tinggi.
400X240 (Wide) – Ini juga adalah skrin lebar, tapi resolusi yang lebih rendah.
640x480 (VGA) – Saiz standard VGA.
320x240 (QVGA) – Saiz imej lebih kecil, oleh itu saiz fail lebih kecil. Hebat untuk menjimat ruang memori.
176x144 (QCIF) – Saiz imej terkecil, oleh itu saiz fail juga terkecil.
4. Pilih pilihan saiz yang anda mahu gunakan.

Untuk perisian pertukaran format video, lihat CD yang anda terima dengan KF900 anda.

Memilih ton warna



1. Daripada pencari pandangan sentuh  di sudut kiri bahagian atas.
2. Pilih **Kesan Warna** daripada menu tetapan.
3. Terdapat lima pilihan ton warna: **Mati, Hitam & Putih, Negatif, Sepia**.
4. Sentuh ton warna yang anda mahu gunakan.

Anda boleh menukar tangkapan video dalam warna kepada hitam dan putih atau sepia selepas ia diambil, tetapi anda tidak boleh tukar tangkapan video dalam hitam dan putih atau kembali pada sepia ke warna.

Anda masih boleh ubah saiz imej, kualiti video, tempoh, bisu, seimbangan putih, ton warna dan memori dengan menyentuh Tetapan dalam cara yang sama apabila menggunakan kamera utama.

FOTO DAN VIDEO ANDA

Melihat foto dan video anda

1. Sentuh  pada skrin pratonton kamera anda.
2. Galeri anda akan muncul pada skrin.
3. Sentuh video atau foto dua kali untuk membukanya secara penuh.
4. Video akan mula bermain secara automatik. Untuk menjedakan main semula sentuh skrin untuk mengeluarkan pilihan dan pilih .

Petik kiri atau kanan untuk melihat foto atau video lain.





Untuk memadam foto atau video, bukanya dan pilih . Sentuh Ya untuk mengesahkannya.

Melaraskan kelantangan apabila melihat video

Untuk melaraskan kelantangan audio pada video semasa ia sedang dimainkan, gelangsarkan penanda ke atas dan ke bawah bar kelantangan pada sisi kiri skrin.

Melihat foto anda sebagai pertunjukan slaid

Mod pertunjukan slaid akan menunjukkan semua foto dalam galeri satu demi satu sebagai pertunjukkan slaid. Video tidak boleh dipaparkan sebagai pertunjukkan slaid.

1. Sentuh dua kali pada foto yang hendak anda mulakan pertunjukkan slaid untuk membukanya.
2. Pilih .
3. Pertunjukkan slaid akan mula. Terdapat pilihan di dalam tayangan slaid:
 -  Sentuh sekali lagi untuk sambung main balik.
 -  Sentuh untuk jeda tayangan slaid pada foto tertentu.
 -  Rawak On/ Off
 -  Sentuh untuk meningkatkan atau menurunkan kelajuan pertunjukkan slaid.

Menetapkan foto sebagai penghias latar

1. Sentuh dua kali foto yang hendak anda set sebagai penghias latar untuk membukanya.
2. Sentuh .
3. Skrin akan beralih ke mod potret. Anda boleh menukar saiz gambar.
4. Apabila anda gembira dengan gambar tersebut sentuh **Tetap**.

Mengedit foto anda

Terdapat banyak perkara menarik yang boleh anda lakukan pada foto anda untuk mengubahnya, tambah padanya atau mencantikkannya sedikit.





1. Buka foto yang anda mahu edit dan sentuh  untuk keluaran pilihan.

2. Sentuh ikon untuk menyesuaikan foto anda:

 Pangkas foto anda. Pilih kawasan pangkas petak atau bulat dan gerakan jari anda disekitar skrin untuk memilih kawasan.

 Lukiskan sesuatu dengan tangan pada foto anda. Pilih ketebalan garisan daripada empat pilihan dan warna yang anda mahu gunakan.

 Masukkan tulisan pada gambar. Lihat **Menambah teks kepada foto** pada halaman 46.

 Hiaskan foto anda dengan cap. Pilih dari cap berlainan yang tersedia dan sentuh foto anda di mana sahaja anda hendak.

 Ubah warna cap, garis atau beberapa teks. Anda perlu memilih warna sebelum anda melukis, menulis atau cap foto.

 Sentuh untuk kembali ke galeri.

 Simpan perubahan yang telah anda lakukan pada foto. Pilih untuk simpan perubahan pada **Fail Asal**, atau sebagai **Fail Baru**. Jika anda pilih **Fail baru** masukkan nama fail.

 Buat asal **Kesan** akhir atau edit yang telah anda buat pada foto.



 Tambah kesan kepada foto menggunakan pelbagai alatan.

- Sentuh untuk buka pilihan selanjutnya termasuklah **Putar**. Terdapat juga lebih pilihan edit selanjutnya. Lihat **Morfkan foto**, **Menambah warna aksen** dan **Bertukar warna dalam foto** pada halaman 48.
- 👁️ Lihat **Menambah kesan kepada foto** pada halaman 46.

Menambah teks pada foto

1. Dari skrin mengedit, sentuh **T**.
2. Pilih tandatangan untuk menambah teks yang tidak dibingkaikan atau pilih salah satu bentuk buih pertuturan kemudian sentuh **OK**.
3. Masukkan teks anda menggunakan pad kekunci dan sentuh **Selesai**.
4. Pindahkan buih teks dengan menyentuhnya dan menggelangsarkannya ke tempat yang anda hendak.

Menambah kesan pada foto

1. Dari skrin mengedit, sentuh .
 2. Pilih untuk aplikasikan mana-mana lapan belas pilihan pada foto. Pilih ikon **OK** untuk menggunakan perubahan atau memilih  untuk batal.
- **Mencantikkan muka**: Mengesan muka dan mencerahkannya secara automatik.
 - **Kesan terowong**: Tukar kesan supaya gambar dipaparkan sebagai diambil dalam terowong.

- **Negatif warna**: Kesan negatif warna.
 - **Hitam dan putih**: Kesan warna hitam dan putih.
 - **Sepia**: Kesan sepia.
 - **Kabur**: Gunakan kesan dikaburkan.
 - **Tajamkan**: Gerakkan penanda di sepanjang bar untuk menajamkan fokus foto.
 - **Mozek kabur**: Sentuh untuk dikenakan kesan mozek kabur foto.
 - **Car minyak**: Kesan cat minyak.
 - **Lakaran**: Menggunakan kesan untuk membuatkan gambar kelihatan seperti lakaran.
 - **Timbul**: Kesan timbul.
 - **Solarisasi**: Tukar kesan pendedahan kepada lampu
 - **Vivid**: Kesan kejelasan dan bergemerlapan
 - **Cahaya bulan**: Tukar lampu kepada cahaya bulan.
 - **Antik**: Kesan imej lama.
 - **Bara**: Kesan alur cahaya.
 - **Kartun**: Kesan kartun.
 - **Warna air**: Laraskan pengecatan warna air.
3. Untuk buat asal kesan hanya sentuh **Buat Asal**.

Anda boleh tambah lebih daripada satu kesan pada foto.

Mengubah saiz foto

1. Dari skrin mengedit, sentuh .
2. Pilih **Mengubah saiz**.
3. Sentuh saiz yang dikehendaki untuk mengubah saiz foto.

Morfkan foto



Morfkan foto hebat untuk menukar ekspresi muka rakan-rakan, atau hanya untuk mengherot foto untuk kesan artistik.

1. Daripada skrin mengedit, sentuh .
2. Pilih **Morf** dan empat palang akan muncul pada foto.
3. Gerakkan palang disekitar foto supaya ia berada ditempat anda ingin morfkan. Sebagai contoh, jika anda morfkan muka, letakkan palang pada sudut luar setiap mata dan satu setiap sisi mulut.
4. Pilih muka untuk menunjukkan bagaimana anda hendak morfkan foto.
5. Pilih **Simpan** untuk menyimpan perubahan.

Menambah aksen warna pada foto

1. Dari skrin mengedit, sentuh .
2. Pilih **Aksen warna**.
3. Pilih bahagian foto. Garisan kesan akan muncul disekitar apa-apa sahaja dalam kawasan yang sama atau warna yang sama.
Sebagai contoh, rambut seseorang atau warna jumper mereka.
4. Sentuh **Selesai**.
5. Semua warna akan dikeluarkan dari foto, selain daripada bahagian yang bertanda untuk pengaksenan warna.
6. Pinda keamatan pengaksenan dengan menggelangar penanda ke atas dan bawah bar keamatan.
7. Pilih **Simpan** untuk menyimpan perubahan.

Menukar warna dalam foto

1. Dari skrin mengedit, sentuh .
2. Pilih **Menukar warna**.
3. Pilih bahagian foto. Garisan kesan akan muncul disekitar apa-apa sahaja dalam kawasan yang sama atau warna yang sama.
Sebagai contoh, rambut seseorang atau warna jumper mereka.
4. Sentuh  dan pilih warna.
5. Tekan **OK**.
6. Bahagian foto yang dipilih untuk pengaksenan warna akan mengubah ke warna yang dipilih.
7. Pilih **Simpan** untuk menyimpan perubahan.

Melihat video anda pada TV

Sambungkan KF900 anda pada TV anda menggunakan kabel output TV. Buka video yang hendak anda tonton pada TV, tekan **||** dan pilih .





Kabel output TV adalah tersedia untuk pembelian secara berasingan.

Semua format kecuali 320x240 dan 176x144 serasi dengan menonton pada TV.



Mengedit video anda

Ciri mengedit tersedia bagi semua jenis video kecuali 640x384 dan 640x480. Jangan rakam format ini jika anda bercadang untuk mengedit video.



Memotong panjang video anda

1. Buka video yang hendak anda edit, pilih  dan sentuh skrin untuk mengeluarkan pilihan tersebut.
2. Pilih  dan pilih Potong.
3. Sentuh  dan tanda titik mula dan tamat yang baru dengan menggunakan .
4. Sentuh **Pratonton** untuk memastikan anda gembira dengan potongan yang baru.
5. Sentuh Simpan atau, sebagai pilihan, sentuh  untuk kembali ke galeri dan buang perubahan.





Menggabungkan dua video bersama

1. Buka video yang hendak anda edit, pilih  dan sentuh skrin untuk mengeluarkan pilihan tersebut.
2. Pilih  dan pilih **Gabungan video**.
3. Folder Video Saya akan terbuka. Pilih video yang anda mahu gabungan dan sentuh **Pilih**.
4. Sentuh dan gelangsarkan foto untuk menggabungkannya pada hujung atau permulaan video.
5. Setuh Kesan untuk pilih bentuk gabungan video: **Tiada, Zum pan, Tidak tutup, Papan penyemak, Bahagi, Resap lenyap, Bujur, Buta, Bubar** atau **Bentuk daiman**.
6. Tekan Simpan diikuti dengan Ya untuk menyimpan video gabungan baru. Pilih untuk menyimpan fail asal atau sebagai fail yang baru.
7. Ulang langkah ini untuk menggabungkan video dengan lebih.





Menggabungkan foto dengan video

1. Buka video yang hendak anda edit, pilih  dan sentuh skrin untuk mengeluarkan pilihan tersebut.
2. Pilih  dan pilih Gabungan imej.
3. Folder Imej Saya akan terbuka. Pilih foto yang anda mahu gabungkan ke dalam video anda dan sentuh **Pilih**.
4. Sentuh dan gelangsarkan foto untuk menggabungkannya pada hujung atau permulaan video.
5. Sentuh **Kesan** untuk memilih bagaimana foto dan gabungan video bersama: **Tiada**, **Beransur hilang**, **Zum sorot**, **Bujur**, **Tidak ditutup**, **Bidai**, **Corak dam**, **Larut**, **Bahagi** atau **Bentuk Permata**.
6. Tekan Simpan diikuti oleh **Ya**. Pilih untuk menyimpan fail asal atau sebagai fail yang baru.
7. Ulang langkah ini untuk menggabungkan foto lain.





Menambah teks pada video

1. Buka video yang hendak anda edit, pilih  dan sentuh skrin untuk mengeluarkan pilihan tersebut.
2. Pilih  dan pilih **Overlai Teks**.
3. Masukkan teks anda menggunakan pad kekunci dan sentuh **Selesai**.
4. Sentuh  dan tanda bila anda hendak teks itu muncul menggunakan .
5. Sentuh kawasan skrin yang anda hendak teks itu muncul.
6. Sentuh  untuk menandakan bila anda hendak teks itu hilang.
7. Sentuh **Pratonton** untuk memastikan anda gembira dengan overlai teks.
8. Sentuh **Simpan** diikuti dengan **Ya**. Pilih untuk menyimpan fail asal atau sebagai fail yang baru.
9. Ulang langkah ini untuk menambah teks yang lain.



Overlai foto

1. Buka video yang hendak anda edit, pilih  dan sentuh skrin untuk mengeluarkan pilihan tersebut.
2. Pilih  dan pilih Overlai Imej.
3. Folder Imej Saya akan terbuka. Pilih foto yang anda hendak overlai video anda dan sentuh **Pilih**.
4. Sentuh  dan tanda apabila anda hendak foto itu muncul menggunakan .
5. Sentuh kawasan skrin yang anda hendak teks itu muncul. Jika foto terlalu besar ia akan overlai keseluruhan skrin, bukan hanya kawasan yang dipilih.
6. Sentuh  untuk menanda apabila anda hendak foto itu hilang.
7. Sentuh **Pratonton** untuk memastikan anda gembira dengan overlai foto.
8. Sentuh Simpan diikuti dengan **Ya**. Pilih untuk menyimpan fail asal atau sebagai fail yang baru.
9. Ulang langkah ini untuk menambah lebih foto.



Menambah rakaman suara

1. Buka video yang hendak anda edit, pilih  dan sentuh skrin untuk mengeluarkan pilihan tersebut.
2. Pilih  dan pilih **Rakaman suara**.
3. Kualiti audio asal akan terjejas dengan menambah rakaman suara. Sentuh **Ya** untuk sambung.
4. Sentuh  untuk melihat video anda. Apabila anda mendapat bahagian yang anda hendak rakam suara tindih anda, tekan .
5. Tekan  untuk berhenti rakaman dan main semula.
6. Sentuh **Pratonton** untuk memastikan anda gembira dengan rakaman suara.
7. Sentuh Simpan diikuti oleh **Ya** untuk menyimpan. Pilih untuk menyimpan fail asal atau sebagai fail yang baru.
8. Ulang langkah ini untuk menambah lebih rakaman suara pada video.



Menambah trek bunyi pada video anda

1. Buka video yang hendak anda edit, pilih  dan sentuh skrin untuk mengeluarkan pilihan tersebut.
2. Pilih  dan pilih **Alih suara audio**.
3. Folder Bunyi saya akan terbuka. Pilih trek yang hendak anda tambah pada video anda dan sentuh **Pilih**.
4. Audio asal video anda akan dipadam. Sentuh **Ya** untuk sambung.
5. Jika audio lebih pendek daripada video pilih sama ada untuk memainkan **Sekali** atau **Ulang**.
6. Pilih untuk menyimpan fail asal atau sebagai fail yang baru.

Menukar kelajuan video anda



1. Buka video yang hendak anda edit, pilih  dan sentuh skrin untuk mengeluarkan pilihan tersebut.
2. Pilih  dan pilih **Skala masa**.
3. Pilih satu daripada empat pilihan kelajuan: **x4**, **x2**, **x1/4**, **x1/2**.
4. Pilih untuk menyimpan fail asal atau sebagai fail yang baru.

Menambah kesan malap

1. Buka video yang hendak anda edit, pilih  dan sentuh skrin untuk mengeluarkan pilihan tersebut.
2. Pilih  dan pilih **Kesan malap**.
3. Pilih untuk menyimpan fail asal atau sebagai fail yang baru.
4. Video anda akan pendam masuk dalam permulaan dan beransur hilang pada akhirnya.

MULTIMEDIA



Anda boleh menyimpan sebarang fail multimedia ke dalam memori telefon anda supaya anda mempunyai akses mudah pada semua gambar, bunyi, video, dan permainan. Anda juga boleh menyimpan fail anda kepada kad memori. Kelebihan menggunakan kad memori ialah anda boleh mengosongkan ruang memori telefon anda.

Untuk mengakses menu Multimedia, sentuh  kemudian  **Hiburan**. Sentuh **Bahan Saya** untuk membuka senarai folder yang menyimpan semua fail multimedia anda.

Gambar



Imej Saya mengandungi senarai gambar termasuklah imej lalai dipramuatkan pada telefon anda, imej yang dimuat turun oleh anda dan imej yang diambil menggunakan kamera telefon anda.

Menghantar foto

1. Sentuh  kemudian  **Hiburan**.
2. Sentuh **Bahan saya** kemudian pilih **Imej saya**.
3. Sentuh **Hantar** dan pilih daripada **Mesej multimedia**, **E-mel** atau **Bluetooth**.
4. Jika anda pilih **Mesej** atau **E-mel**, foto anda akan dilampirkan pada mesej dan anda boleh menulis dan menghantar mesej seperti biasa. Jika anda pilih **Bluetooth**, anda akan digesa untuk menghidupkan Bluetooth dan telefon anda akan mencari peranti untuk menghantar gambar kepada.

Menyemak status memori anda

Anda boleh semak untuk melihat berapa banyak ruang memori yang telah anda gunakan dan baki yang masih ada.



1. Sentuh  kemudian  **Hiburan**.
2. Sentuh **Bahan saya** kemudian **Imej saya**.
3. Sentuh  kemudian **Pengurus memori**.
4. Pilih **memori telefon bimbit** atau **Memori luaran**.

Jika anda tidak mempunyai kad memori dimasukkan, anda tidak boleh memilih Memori luaran.

Bunyi

Folder **Bunyi saya** mengandungi Bunyi dimuat turun, **Bunyi lalai** dan **Rakaman suara**. Dari sini anda boleh uruskan, hantar atau tetapkan bunyi sebagai nada dering.



Menggunakan bunyi

1. Sentuh  kemudian  **Hiburan**.
2. Sentuh **Bahan saya** kemudian **Bunyi saya**.
3. Pilih **Bunyi lalai** atau **Rakaman suara**.
4. Pilih bunyi dan ia akan mula dimainkan.
5. Sentuh  dan pilih **Gunakan sebagai**.
6. Pilih daripada **Nada dering suara**, **Nada dering video**, **Nada mesej**, **Hidupkan** atau **Matikan**.

Video

Folder **Video saya** menunjukkan senarai video yang dimuat turun dan video yang telah anda rakam dalam telefon.

Menonton video

1. Sentuh  kemudian  **Hiburan**.
2. Sentuh **Bahan saya** kemudian **Video saya**.
3. Pilih video untuk dimainkan.

Menghantar klip video

1. Pilih video dan sentuh .
2. Sentuh **Hantar** dan pilih daripada **Mesej**, **E-mel** atau **Bluetooth**.
3. Jika anda memilih **Mesej** atau **E-mel**, video klip anda akan dilampirkan pada mesej dan anda boleh tulis dan hantar mesej sebagai normal. Jika anda memilih **Bluetooth**, anda akan digesa untuk menghidupkan Bluetooth dan telefon anda akan mencari peranti untuk menghantar video.



Permainan dan Aplikasi

Anda boleh memuat turun permainan dan aplikasi baru pada telefon anda untuk menghiburkan anda pada masa lapang.

Memainkan permainan

1. Sentuh  kemudian  **Hiburan**.
2. Sentuh **Permainan & Aplikasi**.
3. Sentuh **Permainan dan aplikasi saya**.
4. Sentuh folder Permainan atau Aplikasi.
5. Pilih dan sentuh permainan atau aplikasi untuk melancarkan.



Memasang permainan dan aplikasi Java

1. Sentuh  kemudian  **Hiburan**.
2. Sentuh **Bahan saya** kemudian **Lain-lain** atay **Kad memori saya**. Jika anda masukkan kad memori baru, anda boleh memilih menu **Kad memori saya**.
3. Pilih fail (*.jad or *.jar) untuk pasang dan tekan arahan **Pasang**.

Kandungan Denyar

Folder kandungan Denyar mengandungi semua fail lalai dan muat turun SWF.

Melihat fail SWF

1. Sentuh  kemudian  **Hiburan**.
2. Sentuh **Bahan saya** kemudian **Kandungan denyar**.
3. Pilih fail untuk lihat.

Dokumen

Dari menu Dokumen, anda boleh melihat semua fail dokumen. Daripada sini anda boleh melihat fail Excel, Powerpoint, Word, Text dan pdf.

Memindahkan fail kepada telefon anda

Bluetooth mungkin cara mudah untuk memindahkan fail dari komputer ke telefon anda. Anda juga boleh menggunakan LG PC Suite melalui kabel segerak anda.

Untuk memindahkan mengguna Bluetooth:



1. Pastikan telefon dan komputer anda menghidupkan Bluetooth dan kelihatan pada satu sama lain.
2. Gunakan komputer anda untuk menghantar fail melalui Bluetooth.
3. Apabila fail dihantar anda perlu menerimanya pada telefon anda dengan menyentuh **Ya**.
4. Fail sepatutnya muncul dalam folder **Dokumen** atau **Lain-lain**.

Lain-lain





Folder **Lain** digunakan untuk menyimpan fail bukan gambar, bunyi, video, permainan atau aplikasi. Ia digunakan dengan cara yang sama sebagai folder **Dokumen**. Anda mungkin mendapati bahawa apabila anda memindahkan fail dari komputer anda ke telefon yang ia muncul dalam folder **Lain** daripada folder **Dokumen**.

Jika ia berlaku anda boleh menggerakannya.



Untuk Gerakkan fail dari Lain pada Dokumen:

1. Sentuh  kemudian  **Hiburan**.
2. Sentuh **Bahan saya** dan kemudian **Lain-lain**.
3. Pilih fail dan sentuh 
4. Sentuh **Gerak**, kemudian sentuh **Gerak** sekali lagi.

Membuat movie







1. Sentuh  kemudian  **Hiburan**.
2. Sentuh **Studio muvee**.
3. Sentuh  untuk menambah imej.
Sentuh imej yang anda mahu sertakan dan kemudian pilih **Masukkan**.
4. Sentuh tab gaya untuk memilih gaya Muvee.
5. Sentuh butang **Main** untuk melihat apa yang telah anda buat.
6. Sentuh  kemudian **Susunan** untuk membuat susunan.
7. Sentuh  kemudian **Simpan Lokasi** untuk memilih di mana untuk menyimpan filem.

Muzik

LG KF900 anda mempunyai pemain muzik terbina dalam supaya anda boleh main semua trek muzik kegemaran anda. Untuk mengakses pemain muzik, sentuh  kemudian  **Hiburan** kemudian **Muzik**. Dari sini anda boleh mengakses pada sebilangan folder:



- **Baru dimainkan:** Lihat semua lagu yang baru anda mainkan.
- **Semua trek:** Mengandungi semua lagu yang anda miliki dalam telefon.
- **Artis:** Semak imbas koleksi muzik anda mengikut artis.
- **Album:** Semak imbas koleksi lagu anda mengikut album.
- **Genre:** Semak imbas koleksi muzik anda mengikut genre.
- **Senarai main:** Mengandungi sebarang senarai main yang telah anda buat.
- **Susun semula trek:** Mainkan trek anda dalam susunan rawak.

Memainkan lagu

1. Sentuh  kemudian  **Hiburan**.
2. Sentuh **Muzik**, kemudian **Semua trek**.
3. Pilih lagu yang anda hendak mainkan dan sentuh **Main**.
4. Sentuh  untuk jeda lagu.
5. Sentuh  untuk langkau ke lagu seterusnya.
6. Sentuh  untuk langkau ke lagu sebelumnya.
7. Sentuh  untuk kembali kepada menu **Muzik**.

Membuat senarai main



Anda boleh membuat senarai main anda sendiri dengan memilih pilihan lagu daripada folder **Semua trek**.

1. Sentuh  kemudian  **Hiburan**.
2. Sentuh **Muzik**, kemudian **Senarai Main**.
3. Sentuh **Tambah senarai main baru**, masukkan nama senarai main dan sentuh **Simpan**.
4. Folder Semua trek akan ditunjukkan. Sentuh semua lagu yang anda mahu masukkan ke dalam senarai main anda; tanda rait akan ditunjukkan di sebelah nama trek.
5. Sentuh **Selesai**.

Untuk memainkan senarai main, pilih dan sentuh Main.

Untuk tambah senarai main kedua, kemudian Tambah senarai main Baru.

Memadam senarai main

1. Sentuh  kemudian  **Hiburan**.
2. Sentuh **Muzik**, kemudian **Senarai Main**.
3. Sentuh **||** kemudian **Padam** atau **Padam semua** untuk padam semua senarai main.

Menggunakan radio

LG KF900 anda mempunyai ciri radio FM supaya anda boleh menala ke stesen kegemaran untuk didengari semasa mengembara.

Anda perlu memasukkan fon kepala anda untuk mendengar radio. Masukkannya ke dalam soket fon kepala (ia adalah soket sama yang anda masukkan pengecas anda).



Mencari stesen



Anda boleh menala stesen radio ke dalam telefon anda dengan mencari stesen tersebut secara manual atau automatik. Stesen itu akan disimpan pada nombor saluran tertentu supaya anda tidak perlu menalanya semula. Anda boleh menyimpan sehingga 50 saluran dalam telefon anda.

Untuk menala secara automatik:

1. Sentuh  kemudian  **Hiburan**.
2. Sentuh **Radio FM** kemudian .
3. Sentuh **Imbas Auto** kemudian **Ya**.

Stesen yang ditemui akan ditempatkan secara automatik kepada nombor saluran dalam telefon anda.

Anda juga boleh menala secara manual  dan  memaparkan bersebelahan frekuensi radio atau menyeret penala ke skrin sentuh.

Anda juga boleh mencari stesen seterusnya dengan menggunakan  dan .

Menetapkan kembali saluran

1. Sentuh  kemudian  **Hiburan**.
2. Sentuh **Radio FM** kemudian .
3. Pilih **Tetapkan semula** untuk menetapkan semula saluran semasa atau pilih **Tetapkan semula semua** untuk menetapkan semua saluran. Setiap saluran akan kembali ke frekuensi permulaan 87.5Mhz .



Mendengar radio

1. Sentuh  kemudian  **Hiburan**.
2. Sentuh **Radio FM** kemudian sentuh nombor saluran stesen yang anda mahu dengar.

Untuk meningkatkan penerimaan radio, panjangkan kord set kepala yang berfungsi sebagai antena radio.

PENGATUR

Menambah peristiwa pada kalendar anda



1. Daripada skrin siap sedia pilih ☰, kemudian sentuh  **Kemudahan** dan pilih **Kemudahan** telefon. Pilih **Kalendar**.
2. Pilih tarikh yang anda ingin tambah peristiwa kepadanya.
3. Sentuh  kemudian **Tambah peristiwa**.
4. Sentuh **Kategori** kemudian pilih daripada **Janji temu, Ulang tahun atau Hari lahir**.
Semak tarikh dan masukkan masa yang anda hendak mulakan peristiwa.
5. Untuk janji temu dan ulang tahun masukkan masa dan tarikh peristiwa tamat dalam dua masa dibawah dan kotak tarikh.
6. Jika anda mahu menambah subjek atau nota kepada peristiwa anda, sentuh **Nota** dan taip dalam nota anda, diikuti dengan **Simpan**.
7. Tetapkan **Penggera** dan **Ulang**.
8. Pilih **Simpan** dan peristiwa anda akan disimpan dalam kalendar. Kursor petak akan menandakan hari bagi sebarang peristiwa telah disimpan dan loceng akan berbunyi pada masa mula peristiwa anda agar anda sentiasa teratur.

Anda boleh menetapkan cuti dalam kalendar anda. Sentuh setiap hari yang anda bercuti pada satu-satu masa, kemudian sentuh  dan pilih **Tetapkan cuti**. Setiap hari akan diwarnakan merah.

Menambah item pada senarai tugas anda

1. Daripada skrin siap sedia pilih ☰, kemudian sentuh **Kemudahan** dan pilih **Pengatur**.
2. Pilih **Tambah tugasan**.
3. Tetapkan tarikh untuk item tugasan, tambah nota dan pilih tahap keutamaan: **Tinggi, Sederhana** atau **Rendah**.
4. Simpan item senarai tugasan anda dengan memilih **Simpan**.



Berkongsi item tugas

1. Daripada skrin siap sedia pilih , kemudian  **Kemudahan** dan pilih **Pengatur**. Pilih **Tugasan**.
2. Pilih item tugasan yang hendak anda kongsi, kemudian sentuh  .
3. Pilih **Hantar**. Anda boleh pilih untuk berkongsi item tugasan anda dengan **Mesej teks**, **Mesej multimedia**, **E-mel** atau **Bluetooth**.



Petua: Anda boleh menyandarkan dan menggerakkan kalendar anda dengan komputer.

Menggunakan pencari tarikh



Pencari tarikh adalah alat berguna untuk membantu anda mengira tarikh selepas jumlah tertentu hari berlalu. Contohnya, 60 hari daripada 10.10.07 ialah 09.12.2007. Cara ini hebat untuk menyimpan tab pada tarikh akhir.

1. Daripada skrin siap sedia pilih , kemudian sentuh  **Kemudahan** dan pilih **Pengatur**.
2. Pilih **Pencari tarikh**.
3. Dalam tab **Daripada**, tetapkan tarikh yang anda mahukan.
4. Dalam tab **Selepas**, tetapkan bilangan hari.
5. Tarikh sasaran akan ditunjukkan di bawah.

Menetapkan penggera anda

1. Daripada skrin siap sedia pilih , kemudian sentuh  **Kemudahan** dan pilih **Penggera**.
2. Sentuh **Tambah penggera**.
3. Tetapkan masa yang anda mahu penggera berbunyi dan sentuh **Tetapkan masa**.
4. Pilih sama ada anda mahu penggera anda mengulang Sekali, Harian, Isn - Jum, Isn - Sab, Sab - Ahd, Kecuali cuti atau Pilih hari kerja. Ikon menandakan hari kerja yang anda pilih.
5. Pilih **Tetapkan jenis penggera** untuk memilih satu jenis untuk penggera anda.
6. Sentuh **Nada penggera** kemudian pilih bunyi dari **Bunyi saya** atau **Kad memori saya**. Untuk mendengar bunyi, sentuh bunyi itu, diikuti dengan .
7. Tambah memo untuk penggera. Sentuh **Simpan** apabila anda telah selesai menaip memo.
8. Akhir sekali anda boleh tetapkan jarak waktu tunda pada 5, 10, 20, 30 minit, 1jam atau matikan.
9. Sebaik sahaja anda telah menetapkan penggera anda, sentuh **Simpan**.



Menambah memo

1. Daripada skrin siap sedia pilih , kemudian sentuh  **Kemudahan** dan pilih **Tambah Memo**.
2. Taip memo anda, diikuti dengan **Simpan**.
3. Memo anda akan muncul pada skrin apabila anda buka aplikasi **Memo** lain kali.





Anda boleh mengedit memo yang sudah wujud. Pilih yang anda hendak edit dan taip pertukaran anda.

Perakam suara



Gunakan rakaman suara anda untuk merakam memo suara atau bunyi yang lain.

1. Sentuh , kemudian  **Kemudahan**.
2. Sentuh **Rakaman suara** kemudian  dan pilih daripada:
 - **Tetapan.**
 - **Tempoh:** Tetapkan tempoh rakaman. Pilih daripada **saiz mesej MMS, 1 minit** atau **Tiada had**.
 - **Kualiti:** Pilih kualiti suara. Pilih dari Sangat Halus, Halus atau Normal.
 - **Memory sedang diguna:** Semak status semasa setiap memori.
 - **Pergi ke bunyi saya:** Buka folder rakaman suara dalam **Bunyi saya**.



Merakam bunyi atau suara

1. Sentuh  kemudian  **Kemudahan**.
2. Sentuh **Rakaman suara**.
3. Sentuh  untuk mula merakam.
4. Sentuh  untuk menamatkan rakaman.
5. Sentuh  untuk mendengar pada rakaman anda.



Menggunakan kalkulator anda

1. Daripada skrin siap sedia pilih , kemudian sentuh  **Kemudahan** dan pilih **Alatan**.
2. Pilih **Kalkulator**.
3. Sentuh kekunci angka untuk memasukkan nombor.
4. Untuk pengiraan yang mudah, sentuh fungsi yang anda perlu (+, -, *, /), diikuti dengan =.
5. Untuk pengiraan yang lebih kompleks, sentuh  dan pilih dari **sin, cos, tan, log, ln, exp, deg** atau rad dll..



Menukar unit

1. Daripada skrin siap sedia pilih , kemudian sentuh  **Kemudahan** dan pilih **Alatan**.
2. Pilih **Penukar**.
3. Pilih sama ada anda hendak menukar **Mata wang, Permukaan, Panjang, Berat, Suhu, Kelantangan atau Halaju**.
4. Sekarang anda boleh pilih unit, dan masukkan nilai yang anda ingin tukar, diikuti dengan unit yang anda mahu tukarkannya.
5. Nilai yang sepadan akan muncul pada skrin.

Menggunakan jam randik

1. Daripada skrin siap sedia pilih , kemudian sentuh  **Kemudahan** dan pilih **Alatan**.
2. Pilih **Jam randik**.
3. Sentuh **Mula** untuk mulakan pemasa.
4. Sentuh **Pusingan** jika anda mahu merekodkan masa pusingan.
5. Sentuh **Henti** untuk tamatkan pemasa.
6. Sentuh **Sambung** untuk mulakan semula jam randik pada masa anda hentikannya, atau sentuh **Tetapkan** semula untuk mulakan masa sekali lagi.

Menambah bandar kepada masa dunia anda



1. Daripada skrin siap sedia pilih , kemudian sentuh  .
2. Pilih **Masa dunia**.
3. Sentuh ikon  , diikuti dengan **Tambah Bandar**. Mula mencari bandar yang anda kehenda ki.

WEB

Penyemak imbas

Penyemak imbas memberikan anda permainan pantas, dunia permainan penuh warna, muzik, berita, sukan, hiburan dan banyak lagi, terus kepada telefon mudah alih anda. Di mana sahaja anda berada dan semasa apa sahaja yang sedang anda lakukan.



Mengakses web

1. Daripada skrin siap sedia pilih , kemudian sentuh  **Kemudahan** dan pilih **Penyemak Imbas**.
2. Untuk mengakses laman utama penyemak imbas secara terus, pilih **Laman Utama**. Secara alternatif pilih **Masukkan alamat** dan taip URL yang anda mahu, diikuti oleh **Sambung**.

Kos tambahan dikenakan apabila menyambung pada perkhidmatan ini dan memuat turun kandungan. Semak caj data dengan pembekal rangkaian anda.

Menambah dan mengakses penanda buku anda

Untuk akses mudah dan cepat pada laman web kegemaran anda, anda boleh tambah penanda buku dan simpan halaman web.



1. Daripada skrin siap sedia pilih , kemudian sentuh  **Kemudahan** dan pilih **Penyemak Imbas**.
2. Pilih **Penanda buku**. Senarai Penanda buku anda akan muncul pada skrin.
3. Untuk menambah penanda buku baru, sentuh **Tambah penanda buku**. Masukkan nama untuk penanda buku anda diikuti dengan URL.
4. Sentuh **Simpan**. Penanda buku anda akan muncul dalam senarai penanda buku.
5. Untuk mengakses penanda buku, hanya sentuh penanda buku dan kemudian sentuh **Sambung**. Anda akan disambungkan pada penanda buku anda.

Menggunakan pembaca RSS

RSS (Really Simple Syndication) adalah keluarga format suapan web yang digunakan untuk mewujudkan kandungan yang kerap dikemas kini seperti entri blog, tajuk berita atau ramalan. Dokumen RSS yang dipanggil sebagai suapan, suapan web, atau saluran, mengandungi sama ada ringkasan kandungan daripada web berkaitan atau teks penuh. RSS menjadikannya mungkin bagi individu untuk teruskan dengan laman web kegemarannya secara automatik yang lebih mudah daripada memeriksanya secara manual.

Pengguna melanggan pada suapan dengan memasukkan pautan suapan ke pembaca atau dengan mengklik ikon RSS di dalam penyemak imbas yang memulakan proses langganan. Pembaca memeriksa suapan yang dilanggan pengguna dengan kerap bagi kandungan baru, muat turun sebarang pengemas kini yang ditemuinya.

Menukar tetapan pelayar web

1. Daripada skrin siap sedia pilih , kemudian sentuh  **Kemudahan** dan pilih **Penyemak Imbas**.
Pilih Tetapan.
2. Anda boleh pilih untuk edit **Profil, tetapan Penampilan, Cache, Kuki, Keselamatan**, atau untuk tetapkan semula semua tetapan, pilih **Tetapan Tetapan Semula**.
3. Anda boleh hanya tetapkan perkara ini sama ada hidup atau mati dengan menyentuh ikon tersebut.

Menggunakan telefon anda sebagai modem

KF900 anda juga boleh berfungsi sebagai modem untuk PC anda, memberikan akses e-mel dan internet walaupun sewaktu anda tidak boleh menyambung menggunakan wayar. Anda boleh menggunakan sama ada kabel USB atau Bluetooth.

Menggunakan kabel USB:

1. Memastikan anda mempunyai LG PC Suite dipasangkan pada PC anda.
2. Sambungkan KF900 anda dan PC anda menggunakan kabel USB dan lancarkan perisian LG PC Suite.
3. Klik **Berkomunikasi** pada PC anda. Kemudian klik **Tetapan** dan pilih **Modem**.

4. Pilih **Modem USB Mudah Alih LG** dan pilih **OK**. Ia akan muncul pada skrin.
5. Klik **Sambung** dan PC anda akan sambung melalui KF900 anda.

Menggunakan Bluetooth:

1. Pastikan Bluetooth telah **Dihidupkan** dan **Kelihatan** untuk kedua-dua PC dan KF900 anda.
2. Pasangkan PC dan KF900 anda supaya kod laluan diperlukan untuk sambungan.
3. Gunakan wizard **Sambungan** pada LG PC Suite anda untuk membuat sambungan Bluetooth aktif.
4. Klik **Berkomunikasi** pada PC anda. Kemudian klik **Tetapan**.
5. Klik **Modem**.
6. Pilih **Modem Standard daripada pautan Bluetooth** dan klik **OK**. Ia akan muncul pada skrin.
7. Klik **Sambung** dan PC anda akan sambung melalui KF900 anda.



Untuk maklumat lanjut mengenai Bluetooth lihat halaman 70.

TETAPAN.

Dalam folder ini anda boleh menyesuaikan tetapan anda untuk menjadikan KF900 anda peribadi kepada anda.

Untuk maklumat mengenai tetapan panggilan lihat halaman 20.

Menukar tetapan skrin anda



1. Sentuh  kemudian pilih  **Tetapan**.
2. Sentuh **Tetapan Skrin** dan kemudian pilih daripada:
 - **Penghias latar:** Pilih tema bagi skrin siap sedia anda.
 - **Menu teratas:** Telefon memaparkan meni dalam siap sedia.
 - **Dialan:** Laraskan saiz dan warna nombor.
 - **Fon:** Laraskan saiz fon.

Lebih lama lampu latar dihidupkan, lebih banyak kuasa bateri digunakan dan anda mungkin terpaksa mengeces telefon dengan lebih kerap.

- **Lampu latar:** Pilih berapa lama lampu latar kekal hidup.
 - **Kecerahan:** Laraskan kecerahan skrin.
 - **Tema telefon bimbit:** Ubah keseluruhan skrin anda dengan pantas.
 - **Mesej alu-aluan:** Pilih hidup atau mati dan isikan mesej alu-aluan.
3. Sentuh **Simpan** untuk menyimpan tetapan anda.

Memperibadikan profil anda



Anda boleh menukar profil anda dengan pantas pada skrin siap sedia. Hanya sentuh bar ringkasan status pada bahagian atas dan sentuh tab profil. Menggunakan menu tetapan anda boleh memperibadikan setiap tetapan profil.

1. Tekan  dan kemudian pilih  **Tetapan**.
2. Sentuh **Profil** dan kemudian pilih profil yang hendak anda edit.
3. Anda kemudian boleh mengubah semua pilihan bunyi dan isyarat tersedia dalam senarai, termasuk Nada dering Suara/ Video dan kelantangan, isyarat mesej, tetapan bunyi skrin dan banyak lagi.

Menukar tetapan telefon anda

Nikmati kebebasan menyesuaikan bagaimana KF900 anda berfungsi dengan keutamaan anda.

Untuk menatal melalui senarai pilihan, sentuh item terakhir yang boleh dilihat dan luncurkan jari anda ke atas skrin. Senarai akan naik ke atas supaya lebih item kelihatan.

1. Sentuh  kemudian pilih  **Tetapan**.
2. Sentuh **Tetapan telefon** kemudian pilih dari senarai di bawah.
 - **Tarikh & Masa:** Laraskan tetapan tarikh dan masa atau pilih untuk mengemas kini automatik masa anda mengembara atau untuk masa jimat siang.

- **Jimat tenaga:** Pilih untuk tukar tetapan penjimatan tenaga set kilang **Hidup, Mati dan Auto.**
- **Bahasa:** Tukar bahasa paparan KF900 anda.
- **Kunci kekunci automatik:** Kunci pad kekunci secara automatik dalam skrin siap sedia.
- **Keselamatan:** Laraskan tetapan keselamatan anda, termasuk kod PIN dan kunci telefon bimbit
- **Pengurus memori:** Lihat **Menggunakan pengurus memori** pada halaman 69 untuk maklumat lanjut.
- **Tetapan ditetapkan semula:** Tetapkan semua tetapan pada definisi kilang mereka..
- **Maklumat:** Papar maklumat teknikal untuk KF900 anda.

Mengubah tetapan pad sentuh

Anda boleh mengubah nilai tetapan pad sentuh. Sentuh  dan kemudian pilih **Sentuh tetapan.**

- **Jenis sentuh:** Tukar jenis sentuhan seperti getaran, nada, getaran & nada, Tiada maklum balas.
- **Nada sentuh:** Tukar nada semasa menyentuh skrin.
- **Kelantangan nada:** Mengawal kelantangan nada.
- **Getaran sentuh:** Menukar jenis getaran

- **Kelantangan getaran:** Mengawal kekuatan getaran.

Menukar tetapan kesambungan anda

Tetapan sambungan telah ditetapkan oleh operator rangkaian anda, jadi anda boleh nikmati telefon baru anda dari mati. Jika anda hendak mengubah sebarang tetapan, gunakan menu ini.

Sentuh  kemudian  **Tetapan.** Sentuh **Kesambungan.**

- **Tetapan rangkaian:** KF900 anda menyambung secara automatik pada rangkaian secara automatik pada rangkaian yang diutamakan. Untuk mengubah tetapan ini gunakan menu ini.
- **Profil Internet:** Tetapkan profil untuk sambung kepada internet.
- **Pusat akses:** Operator rangkaian anda telah menyimpan maklumat ini. Anda boleh menambah pusat akses baru menggunakan menu ini.
- **Sambungan Data paket:** Tetapkan sambungan data paket.
- **Mod sambungan USB:** Pilih PC suite dan segerakkan KF900 anda menggunakan perisian LG PC Suite untuk menyalin fail dari telefon anda. Jika anda menggunakan Segerak muzik dengan Windows Media Player, pilih Segerak muzik dalam menu ini. Segerak

muzik hanya tersedia bagi kandungan muzik. Jika anda mahu segerakkan dengan memori luaran, anda boleh gunakan 'Memori luaran' sebagai simpanan Primer. Jika anda mahu segerakkan dengan memori dalaman, anda boleh gunakan 'Memori dalaman' sebagai simpanan Primer.

Pilih PictBridge untuk mencetak data dalam menu Bahan saya. **Sentiasa tanya** bermakna bahawa menu akan sentiasa menawarkan pilihan sambungan USB.



- **TV keluar:** Pilih PAL atau NTSC untuk menyambungkan KF900 anda pada TV.
- **Perkhidmatan segerak:** Fungsi segerak Pelayan menyegerakkan data dalam telefon dan data pada pelayan seperti maklumat alamat kenalan, item jadual, item tugas dan item memo melalui rangkaian wayarles.
- **Tetapan penstriman:** Operator rangkaian anda telah menyimpan maklumat ini. Anda boleh mengedit jika anda hendak membuat perubahan.
- **Pendaftaran Divx VOD:** Pasang penukar DivX yang dibekalkan pada CD yang sama dengan perisian Segerak PC. Sebaik sahaja dipasangkan pilih DivX dari Fail Program pada PC anda, kemudian penukar DivX diikuti oleh Penukar.

Kabel output TV adalah tersedia untuk pembelian secara berasingan.

- **MENGENAI VIDEO DIVX:** DivX[®] adalah format video digital yang dibuat oleh DivX, Inc. Ini adalah peranti DivX rasmi yang diperakui yang memainkan video DivX.
- **MENGENAI VIDEO DALAM PERMINTAAN DIVX:** Peranti yang Diperakui DivX[®] Certified mesti didaftarkan dengan DivX untuk memainkan kandungan Video Dalam Permintaan (VOD) DivX. Pertama janakan kod pendaftaran DivX VOD untuk peranti anda dan serahkannya semasa proses pendaftaran. [Penting: Kandungan DivX VOD dilindungi oleh Sistem DivX DRM (Pengurusan Hak Digital) yang melarang main semula kepada peranti DivX yang Diperakui yang telag berdaftar. Jika anda cuba memainkan kandungan DivX VOD yang tidak dibenarkan pada peranti anda, mesej "Ralat Kebenaran" akan dipaparkan dan kandungan anda tidak akan dimainkan.] Ketahui selanjutnya di www.divx.com/vod.

Menggunakan pengurus memori



KF900 anda mempunyai tiga memori tersedia: telefon, Kad USIM dan kad memori luaran (anda mungkin perlu membeli kad memori secara berasingan). Anda boleh menggunakan pengurus memori untuk menentukan berapa banyak memori digunakan dan lihat berapa banyak ruang tersedia.

Sentuh  diikuti dengan  **Tetapan**. Pilih **Tetapan telefon** kemudian **Pengurus Memori**.

- **Memori biasa telefon bimbit:** Lihat memori tersedia pada KF900 anda untuk Gambar, Bunyi, Video, Denyar, MMS, E-mel, aplikasi Java dan lain-lain.
- **Memori simpanan telefon bimbit:** Lihat memori tersedia pada telefon bimbit anda untuk SMS, Kenalan, Kalendar, Senarai Tugas, Memo, Penggera, Sejarah panggilan, Penanda buku dan item Pelbagai.
- **Memori SIM:** Lihat memori tersedia pada Kad USIM anda.
- **Memori luaran:** Lihat memori tersedia pada kad memori luaran anda (anda mungkin perlu membeli kad memori secara berasingan).
- **Tetapan penyimpanan utama:** Pilih lokasi yang anda mahu item disimpan.

Lihat halaman 14 untuk maklumat tentang Memasangkan kad memori.

Menggunakan mod penerbangan

Hidupkan mod penerbangan dengan memilih  kemudian  **Tetapan**. Sentuh **Profil** dan pilih **Mod penerbangan**. Mod penerbangan tidak akan membolehkan anda membuat panggilan, sambung pada Internet, hantar mesej atau menggunakan Bluetooth.

Menghantar dan menerima fail anda menggunakan Bluetooth

Bluetooth adalah cara yang mudah untuk menghantar dan menerima fail kerana tiada wayar diperlukan dan sambungan pantas dan mudah. Anda juga menyambung pada alat dengar Bluetooth untuk membuat dan menerima panggilan.

Untuk menghantar fail:

1. Buka fail yang anda hendak hantar, biasanya fail foto, video atau muzik.
2. Sentuh  dan pilih **Hantar**. Pilih **Bluetooth**.
3. Jika anda telah pasangankan peranti Bluetooth itu, KF900 anda tidak akan mencari peranti Bluetooth lain secara automatik. Jika tidak, KF900 anda akan mencari peranti didayakan Bluetooth yang lain di dalam julat.
4. Pilih peranti yang anda hendak hantarkan fail dan sentuh **Pilih**.
5. Fail anda akan dihantar.

Perhatikan bar kemajuan untuk memastikan fail anda dihantar.

Pasangankan dengan peranti Bluetooth lain

Dengan pasangankan KF900 anda dan peranti lain, anda boleh menetapkan sambungan kod laluan yang dilindungi. Ini bermaksud anda pasangan anda lebih selamat.

1. Semak Bluetooth anda **Hidup** dan **kelihatan**. Anda boleh mengubah kebolehlihatan anda dalam menu **Tetapan**.
2. Sentuh **Cari**.
3. KF900 anda akan mencari peranti. Apabila carian telah selesai **Muat semula** akan muncul pada skrin.
4. Pilih peranti yang anda hendak pasangankan dan masukkan kod laluan kemudian sentuh **OK**.
5. Telefon anda kemudian akan menyambung pada peranti yang lain, yang mana anda perlu memasukkan kod laluan yang sama.
6. Sambungan kod laluan terlindung Bluetooth anda sudah sedia.

Menggunakan alat dengar Bluetooth

1. Semak Bluetooth anda **Hidup** dan **kelihatan**.
2. Ikuti arahan yang datang dengan alat dengar anda dan pasangankan peranti anda.

3. Sentuh **Sentiasa Tanya** atau **Benarkan tanpa tanya** dan sentuh **Ya** untuk Sambung sekarang KF900 anda akan tukar secara automatik kepada profil Alat dengar.

Lihat halaman 20 untuk butiran bagi mod jawapan BT supaya anda boleh mengawal bagaimana anda menjawab panggilan apabila alat dengar Bluetooth anda disambungkan.

WIFI

Pengurus Wayarles membenarkan anda untuk menguruskan Internet Wi-Fi pada peranti anda. Ia membenarkan telefon untuk sambung rangkaian wayarles untuk sambung rangkaian Internet secara wayarles. Wi-Fi adalah lebih cepat dan mempunyai jarak yang lebih baik daripada teknologi wayarles Bluetooth.

KF900 menyokong penyulitan WEP, WPA-PSK/2 bukan penyulitan EAP, WPS. Jika penyedia khidmat Wi-Fi anda atau pentadbir rangkaian menetapkan penyulitan untuk keselamatan rangkaian, anda harus mengisi kunci dalam tetangkap pop-timbul. Jika penyulitan tidak ditetapkan, tetangkap pop-timbul tidak ditunjukkan. Jika anda tidak mengetahui kuncinya, anda perlu tanya daripada penyedia khidmat Wi-Fi atau pentadbir rangkaian.

AKSESORI

Aksesori ini dibekalkan dengan KF900.

Pengecas



Bateri

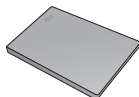

Alat Dengar Stereo



Kabel data dan CD

Sambung dan segerakkan KF900 dan PC anda.



Panduan Pengguna
Pelajari lebih banyak mengenai KF900 anda.



- Sentiasa gunakan aksesori LG yang asli.
- Kegagalan berbuat demikian mungkin membatalkan waranti anda.
- Aksesori mungkin berlainan di wilayah yang berlainan; sila semak dengan syarikat atau agen perkhidmatan wilayah anda untuk pertanyaan lanjut.

DATA TEKNIKAL

Umum

Nama produk : KF900

Sistem : GSM 850 / E-GSM 900 / DCS
1800 / PCS 1900 / W-CDMA

Suhu ambient

Maks. : +55°C (menyahas)
+45°C (mengecas)

Min : -10°C

Declaration of Conformity

Suppliers Details

Name
LG Electronics Inc
Address
LG Electronics Inc., LG Twin Towers 20,
Yeouido-dong, Yeongdeungpo-gu, Seoul, Korea 150-721

Product Details

Product Name
GSM 850 / E-GSM 900 / DCS 1800 / PCS 1900 / W-CDMA Terminal Equipment
Model Name
KF900
Trade Name
LG

CE 0168 

Applicable Standards Details

R&TTE Directive 1999/5/EC
EN 301 499-01 V1.6.1, EN 301 499-07 v1.3.1, EN 301 499-11 v1.2.1, EN 301 499-24 V1.3.1
EN 301 511 V0.2.2
EN 301 908-1 V2.2.1, EN 301 908-2 V2.2.1
EN 30369/EN 30361 2001
EN 60950-1, 2001
EN 300 329 V1.7.1

Supplementary Information

The conformity to above standards is verified by the following Notified Body(BABT)
BABT, Babtur House, Churchfield Road, Watton-on-Thames, Surrey, KT12 2TD, United Kingdom
Notified Body Identification Number : 0168

Declaration

I hereby declare under our sole responsibility
that the product mentioned above to which
this declaration relates complies with the above
mentioned standards and Directives

Name
Seung Hyun, Ji / Director 15. Oct. 2008

LG Electronics Inc., Amsterdam Office
Valuwezoom 15, 1107 AE Almere, The Netherlands
Tel. +31 -36-547-8940, e-mail: seung@lg.com

Signature of representative

| KF900 | 用户手册

视手机软件或服务提供商而定，本手册中的部分内容可能与您的手机有所不同。

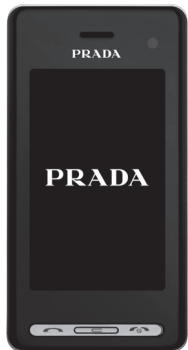

内容

关于安全有效使用手机的准则

设立

9 开始了解您的手机

10 安装 USIM 卡和电池

11 存储卡

2 待机屏幕

13 触摸屏提示

基本功能

14 通话

14 拨打电话或视频电话

14 更改拨号键盘屏幕设置

14 从电话本拨打电话

14 接听和拒绝电话

15 调整通话音量

15 快捷拨号

15 拨打第二通电话

16 关闭双音多频

16 查看通话记录

16 使用呼叫转接

17 使用呼叫限制

17 更改常用通话设置

18 更改视频通话设置

19 电话本

19 搜索联系人

19 添加新联系人

20 联系人选项

20 创建群组

21 更改联系人设置

21 查看资料

22 信息

22 信息

22 发送信息

22 输入文本

23 T9 预测

23 Abc 手动

23 标准键盘

23 输入文本

23 使用键盘文本输入模式

24 使用新帐户发送电子邮件

24 设立电子邮件

- 25 读取电子邮件
- 25 更改电子邮件设置
- 25 信息文件夹
- 26 管理信息
- 26 使用模板
- 26 使用图释
- 27 更改文本信息设置
- 27 更改多媒体信息设置
- 27 更改其它设置

高级功能

28 相机

- 28 快速拍照
- 28 拍照后
- 29 了解取景器
- 30 使用闪光灯
- 30 选择拍摄模式
- 30 连拍

- 31 拍摄全景照片
- 31 调整曝光
- 31 使用高级设置
- 32 更改图像大小
- 32 选择色彩效果

33 录像机

- 33 快速录像
- 33 录制视频后
- 34 了解取景器
- 35 调整曝光
- 35 使用高级设置
- 35 更改视频大小
- 36 选择色调

37 照片和视频

- 37 查看照片和视频
- 37 观看视频时调整音量
- 37 以幻灯片显示方式查看照片
- 37 将照片设定为墙纸
- 38 编辑照片
- 38 为照片添加文本
- 39 为照片添加效果
- 39 调整照片大小
- 39 将照片变形
- 40 为照片添加色彩
- 40 交换照片中的色彩
- 40 在电视上观看视频
- 40 编辑视频
- 41 剪辑视频长度
- 41 合并两段视频
- 41 合并照片和视频
- 42 为视频添加文本

- 42 叠加照片
- 43 添加录音
- 43 为视频添加原声碟
- 43 更改视频速度
- 43 添加淡化效果

44 多媒体

- 44 图片
- 44 发送照片
- 44 查看内存状态
- 44 声音
- 44 使用声音
- 45 视频
- 45 发送视频剪辑
- 45 游戏和应用程序
- 45 玩游戏
- 45 安装 Java 游戏和应用程序
- 45 Flash 内容
- 45 查看 SWF 文件
- 46 文档
- 46 将文件传输到手机
- 46 其它

- 46 创建电影
- 47 音乐
- 47 播放歌曲
- 47 创建播放列表
- 47 删除播放列表
- 48 使用收音机
- 48 搜索电台
- 48 重新设定频道
- 48 收听收音机

管理功能

49 管理器

- 49 将事件添加到日程表中
- 49 向任务列表添加项目
- 49 分享任务项目
- 50 使用日期计算器
- 50 设置闹钟
- 50 添加备忘录
- 50 语音备忘录
- 51 录制声音或语音
- 51 使用计算器

- 51 换算单位
- 51 使用秒表
- 51 向世界时间添加城市

网络

52 网络

- 52 浏览器
- 52 访问网页
- 52 添加并访问书签
- 52 使用 RSS 阅读器
- 53 更改网络浏览器设置
- 53 使用手机为调制解调器

设置

54 设置

- 54 更改屏幕设置
- 54 更改情景模式
- 54 更改手机设置
- 55 更改触式键盘设置
- 55 更改连接设置
- 56 使用内存管理器
- 56 使用飞行模式
- 56 使用蓝牙发送和接收文件
- 57 与其它蓝牙设备配对
- 57 使用蓝牙耳机

57 WIFI

58 配件

59 技术参数

请阅读以下简单的准则。违反这些准则可能造成危险或者触犯法律。

暴露在射频能量之下

无线电波暴露和“手机电磁波能量吸收率” (SAR) 信息。

此款 KF900 型手机已设计为遵守有关适用的无线电波暴露安全要求。此要求基于相关的科学准则，其中包括为确保所有人员（无论年龄和健康状况）安全而设计的安全裕量。

- 无线电波暴露准则采用一种称为“手机电磁波能量吸收率”或 SAR 的测量单位。SAR 测试是在所有用到的频带中以手机的最高认可功率电平进行发射时使用标准化方法执行的。
- 不同的 LG 手机型号可能有不同的 SAR 等级，但它们均符合相关的无线电波暴露准则。
- 国际非游离辐射防护委员会 (ICNIRP) 建议的 SAR 上限值为：每 10 克重的人体组织吸收的能量平均值不超过 2W/kg。
- 由 DASY4 对该型号手机进行的测试，人耳能够承受的 SAR 最大值为 0.208 W/kg (10 克)，戴在身体上时，其值为 1.55 W/kg (10 克)。
- 电气电子工程师协会 (IEEE) 建议的 SAR 上限值为 1.6 W/kg，平均值超过 1 克薄纸，此 SAR 数据适用于各个国家/地区的居民。

产品保养和维护

警告：

仅使用经核准为用于此特定手机型号的电池、充电器和配件。使用任何其它类型可能导致适用于此手机的许可或保修失效，并可能造成危险。

- 不要拆解本机。当需要维修时，请将手机送往合格的服务技术人员处。
- 远离诸如电视、收音机或个人计算机之类的电器。
- 远离诸如暖气片或厨灶之类的热源。
- 小心不要让手机摔落。
- 不要让手机受到机械振动或撞击。
- 在任何有特殊条例要求的区域关闭手机。例如，请勿在医院使用手机，因为它可能影响敏感的医疗设备。
- 手机充电时，请勿用湿手操作手机。这可能会导致电击或手机严重受损。
- 请勿在靠近易燃物体的位置充电，因为手机可能因加热而引发火灾。
- 使用干布清洁手机外壳（不要使用如苯、稀释剂或酒精之类的溶剂）。
- 如果手机置于柔软物体之上，请不要充电。
- 应在通风条件好的位置对手机进行充电。
- 不要在烟雾或灰尘过多的环境中使用或存放手机。
- 不要将手机放在信用卡或卡式车票旁边，它可能会影响磁条上的信息。

- 不要用尖锐物体敲击屏幕，这可能会损坏手机。
- 不要将手机暴露在液体或潮气中。
- 谨慎使用如耳机之类的配件。在不必要的情况下，不要触摸天线。

有效的手机操作

电子设备

所有手机都可能受到干扰，这种干扰会对性能造成影响。

- 在未经允许的情况下，不得在医疗设备附近使用手机。不要将手机放在心脏起搏点上，例如，胸前的口袋里。
- 手机可能会对某些助听器造成干扰。
- 微弱的干扰可能会影响电视、收音机、个人计算机等。

行车安全

查阅有关在驾驶时使用手机的本地法律法规。

- 不要在驾驶时使用手持式手机。
- 将注意力完全集中在驾驶上。
- 如果有免提装置，请使用免提装置。
- 如果行驶条件需要，请在拨打或接听电话之前将车辆驶离道路并停车。
- 射频能量可能影响车辆内的电子系统，例如立体声音响、安全设备等。
- 当车辆配备气囊时，不要让安装的或便携式的无线设备阻挡气囊。否则，可能导致安全气囊失效，或由于不适当的个人行为造成严重伤害。

- 如果您在外出时使用耳机收听音乐，请确保将音量设置为合理的音量级别，以便注意周围的情况。在过马路时，尤其要注意这一点。

避免对您的听力造成伤害

如果您长时间置于高音环境中，那么您的听力可能会遭到伤害。因此，我们建议您在开机或关机时不要将手机置于耳边。同时，我们还建议您将音乐和通话音量设置为合理的音量级别。

玻璃部分

手机部分为玻璃制。如果手机摔落到坚硬表面或受到强烈撞击，玻璃会破碎。如果玻璃破碎，请勿触摸或尝试取出玻璃碎片。停止使用手机，在授权的服务供应商处更换玻璃。

爆破区域

不要在正进行爆破的地区使用手机。请依照有关限制，并遵守任何规章或规定。

易爆环境

- 不要在加油站内使用手机。
- 请勿在加油点或化工厂附近使用手机。
- 不要在放有手机和配件的车厢内运输或存放可燃气体、液体或爆炸品。

在飞机上

无线设备可能对飞机造成干扰。

- 登机前，请关机。
- 未经机务人员允许，不得在地面上使用手机。

儿童

将手机放在儿童接触不到的安全地方。手机中包含细小零件，如果脱落可能导致窒息危险。

紧急呼叫

并非在所有手机网络中均可使用紧急电话。因此，您不应仅依赖于手机的紧急呼叫功能。请向本地的服务提供商核准。

电池信息及保养

- 您无需在再次充电前对电池进行完全放电。与其它电池系统不同，本机电池不具有可能影响电池性能的记忆效应。
- 只能使用 LG 电池和充电器。LG 充电器设计为最大程度地延长电池使用寿命。
- 不要拆解电池组或将其短路。
- 保持电池组的金属触点清洁。
- 当电池不再提供合乎要求的性能时，请更换电池。在需要更换之前，电池组可以反复充电数百次。
- 如果电池已经使用很长一段时间，请对电池再次进行充电以保持最佳使用状态。
- 不要将电池充电器暴露在直射阳光下，也不要放在诸如浴室之类的高湿环境中使用。
- 不要将电池存放在过热或过冷的地方，这可能损害电池的性能。

- 如果用不适当的电池进行替换，可能会有爆炸危险。
- 请按制造商的说明处置用过的电池。如果可能，请循环使用电池。不要象处理家用废物一样处理电池。
- 如果要更换电池，请将其携带至 LG Electronics 授权服务点或经销商处以寻求帮助。
- 手机充好电后，请务必将充电器从墙上插座拔下，以避免不必要的耗电。

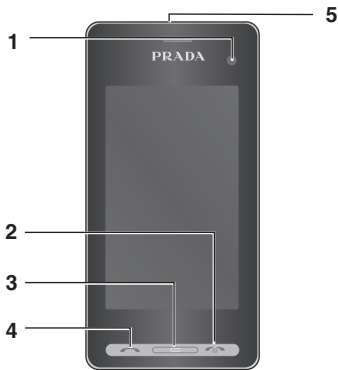

开始了解您的手机

1. 内置相机镜头

2. 结束/电源键

- 结束或拒接来电。开机/关机。按一次返回待机屏幕。

3. 清除键

4. 通话键

- 拨打电话号码并接听来电。

在手机上放置重物或将手机卧放在口袋中可能会损坏手机的 LCD 屏幕及触摸屏的功能。

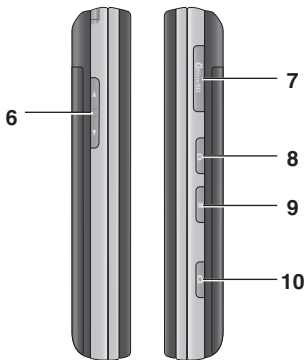

5. 充电器、数据线、免提连接器

要连接 USB 数据线，请等到手机开机并注册网络。

6. 侧键

- 屏幕处于待机模式时：按键音量。
- 通话时：耳机音量。

7. MICRO SD 存储卡插槽

8. 锁/解锁键

9. 多任务键

10. 相机键

安装 USIM 卡和电池

1. 卸下电池盖

按住手机顶部的电池释放按钮，将电池盖滑出。



不要使用指甲取出电池。

手机开机时，不要取出电池，这可能会损坏手机。

2. 取出电池

握住电池边缘，使用电池盖将其从电池室中取出。



3. 安装 USIM 卡

将 USIM 卡滑进 USIM 卡夹中。确保卡的金色接触区域面朝下。要取出 USIM 卡，沿反方向轻推。



4. 安装电池

先将电池顶端插入电池室顶部。请确保电池触点与手机端子对齐。向下推电池底端，直至电池卡入到位。



5. 装回电池盖

将电池盖盖好，卡入到位。

6. 充电

打开 KF900 侧面的充电器插槽盖。插入充电器并插入电流插座。只要屏幕上显示“电池电量已满”信息，KF900 充电才完成。



存储卡

安装存储卡



使用存储卡，可以扩展手机的可用存储空间。

1. 打开 KF900 侧面的MICRO SD 存储卡插槽盖。
2. 将存储卡插入插槽，直到卡入到位。确保金色接触区域面朝下。



将存储卡格式化

您的存储卡可能已格式化。如果尚未格式化，您需要在开始使用之前，先进行格式化。

1. 从待机屏幕选择 ，然后点触  **设置** 并选择**手机设定**。
2. 点触**内存管理器**，然后选择**外部存储器**。
3. 点触**格式化**，然后确认选择。
4. 输入密码（如果已设置）以格式化存储卡，现在，您可以使用该存储卡了。

要更改默认存储位置，请从“手机设定”菜单选择“内存管理器”和“主存储器设置”，以打开“内存管理器”。

如果存储卡中已有内容，它将自动保存在正确的文件夹中，例如，视频将自动保存到“我的视频”文件夹中。

不使用 KF900 时，将返回主屏。在主屏上，您可以访问所有菜单选项、快速拨打电话、查看手机状态以及进行其它一些操作。

触摸屏提示

您也可以在主屏上熟悉使用触摸屏。

要选择项目，请准确点触图标。当 KF900 识别您点触的选项时，会轻微振动。

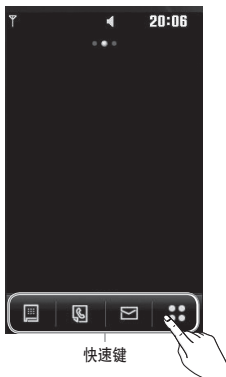

要在列表中滚动，请点触所见的最后一个条目，然后使用手指向上滑过屏幕。列表向上滚动，您将看到更多条目。

- 无需大力按，触摸屏非常敏感，仅需点触即可。
- 使用指尖点触所需选项。请注意不要触碰到旁边的其它键。
- 屏幕指示灯关时，按右手边的解锁/锁定键可以恢复主屏。
- 不要使用手机壳或套，任何覆盖触摸屏的原料可能导致触摸屏不可使用。







通话

拨打电话或视频电话

1. 点触  以打开键盘。
2. 使用键盘输入号码。要删除一个数字，请按清除键。
3. 点触  硬键启动通话。
4. 要结束通话，请按  硬键。





-  拨打语音电话
-  拨打视频电话
-  删除单数字或单字符
-  退出拨号键盘

要输入 + 拨打国际电话，请点触  并按住两秒。

点触“锁/解锁”键锁住触摸屏，防止无意拨出电话。

通过点触 ，您可以发送信息、保存号码或搜索电话本。

更改拨号键盘屏幕设置

1. 点触  以打开键盘。
2. 点触 ，选择拨号屏幕设置可更改拨号屏的显示。
3. 您可以更改字体样式、大小和色彩。

从电话本拨打电话

1. 从待机屏点触  以打开电话本，或点触“通信”选项卡中的“电话本”。
2. 您可以从以下选项中选择：“添加新联系人”、“搜索”、“快速拨号”、“群组”、“设置”和“信息”。
3. 选择“搜索”，点触“名称”并输入您要呼叫的联系人的前几个字母。
4. 从过滤列表中点触您要呼叫的联系人，如果保存了多个号码，请选择您要使用的那个。
5. 点触“呼叫”。

您可以从呼叫屏幕搜索联系人。点触  并选择“搜索联系人”。在电话本中滚动，或输入号码的前几个数字以筛选显示的列表。

接听和拒绝电话

电话铃响起时，按  硬键接听电话。

如果您在开会时忘记将情景模式更改为“静音”，这非常有帮助。

按  硬键拒接来电。



调整通话音量

要调整通话时的音量，请使用手机左侧的向上和向下按钮。





快捷拨号

您可以分配常用联系号码为快速拨号号码。

1. 从待机屏幕点触  以打开菜单。
2. 点触**快速拨号**。
3. 语音信箱已设定为快速拨号 1。不能对此设置进行更改。点触任意其它号码，为其指定快速拨号联系人。
4. 此时将打开您的电话本。点触要分配到该号码的联系人电话号码一次，以选择该联系人。

要拨打快速拨号号码，请从待机屏幕点触 ，然后按住为其指定的号码，直到屏幕上显示该联系人。将自动启动呼叫，无需再按 。

拨打第二通电话

1. 在初始呼叫中，点触  并选择您要呼叫的号码。
2. 拨打号码或搜索联系人（有关详细信息，请参阅第 14 页的**拨打电话或视频电话**。）
3. 按  以连接通话。
4. 此时呼叫屏幕上将显示两个呼叫。初始呼叫被锁住，通话方进入停顿状态。
5. 要在通话间更改，请点触 ，然后**选择切换通话**或按停顿的通话的号码。
6. 要结束一个呼叫或同时结束两个呼叫，请按 ，选择**全部**、**已保留**或**启动**，然后选择**结束**。

您可以通过选择  和“加入”连接通话。查看您的网络提供商是否支持多方通话。

您需要对每通电话付费。

关闭双音多频

双音多频允许您使用自动通话中的数字命令导航。双音多频默认为启动。

要在通话过程中关闭它（例如，要记下某个电话号码），请点触  并选择“关闭双音多频”。

查看通话记录

要在选项列表中滚动，请点触所见的最后一个条目，然后使用手指向上滑过屏幕。列表向上滚动，您将看到更多条目。

点触 ，选择  **通信**，然后点触**通话记录**。



选择以查看：

- **所有通话** - 查看所有拨电、已接来电和未接来电的完整列表。
- **拨出电话** - 查看所有已拨打的电话的列表。
- **已接来电** - 查看打给您的所有电话的列表。
- **未接来电** - 查看您没接到的所有电话的列表。

从通话记录中点触  及全部删除以删除所有记录。

点触任何单个通话记录条目，以查看通话日期、时间和时长。

使用呼叫转接

1. 点触 ，选择  **设置**，然后选择**通话设置**。
2. 点触**呼叫转接**，然后选择**视频通话**和/或**语音通话**。
3. 选择转接电话的情况：所有通话、正在通话时、无人接听时，或无法接通时。
4. 输入您要转接的号码。
5. 点触**请求**以启动。

转接通话会产生相应费用。有关详细信息，请联系您的网络提供商。

要关闭所有通话转接，请从呼叫转接菜单中选择全部关闭。

使用呼叫限制

1. 点触  **设置**，然后选择**通话设置**。
2. 点触**呼叫限制**，然后选择**视频呼叫和/或语音呼叫**。
3. 选择以下五个选项中的一项或所有项：
 - 所有拨电**
 - 国际拨电**
 - 主国以外的国际拨电**
 - 所有来电**
 - 国际漫游时来电**
4. 输入呼叫限制密码。请与您的网络运营商联系，了解有关此服务的信息。



选择固定拨号打开并汇集一个号码列表，可从手机拨打此列表中的号码。您需要运营商提供的 PIN2 码。仅可以使用手机拨打此号码列表中的号码。

更改常用通话设置

1. 点触  **设置**，然后选择**通话设置**。
2. 点触**常用设置**（向下滚动以查看此选项）。在此，您可以修改以下设置：
 - **拒接来电**：滑动开关以突出显示拒绝列表。您可以点触文本框，从所有通话、电话本、群组或未知号码（不在电话本中的号码）中进行选择。点触**保存**以更改设置。
 - **发送本机号码**：选择当您呼叫对方时是否显示您的号码。
 - **自动重拨**：向左滑动开关为**开**，向右滑动开关为**关**。
 - **接听模式**：选择是使用发送键还是任意键接听电话。
 - **分钟提示音**：向左滑动开关，将其设为**开**，在通话过程中每隔一分钟将听到提示音。
 - **蓝牙接听模式**：选择**免提**可使用蓝牙耳机接听来电，或选择**手机**按手机任意键接听来电。
 - **保存新号码**：选择**是**以保存新号码。
 - **选择线路**：您可以根据两条服务线路（如线路 1 和线路 2）发送手机号码。

要在选项列表中滚动，请点触所见的最后一个条目，然后使用手指向上滑过屏幕。列表向上滚动，您将看到更多条目。

更改视频通话设置



1. 点触 ，选择  **设置**，然后选择**通话设置**。
2. 点触**视频通话设置**。
3. 选择视频通话的设置。确定使用个人图片/我的图像的大小，选择一个对象并/或打开“镜像”。

电话本

搜索联系人



有两种方式可搜索联系人：

从待机屏幕

1. 从待机屏幕点触  以打开电话本。要删除一个数字，请按“清除”  硬键。
2. 点触联系人并按  硬键拨号。

您可以通过选择“群组”以按群组搜索。此时将显示您的所有群组列表。

从主菜单

1. 点触 ，选择  通信。
2. 点触电话本。
3. 电话本将列出与您输入的字母对应的联系人列表。

要在联系人列表中滚动，请点触所见的一个条目，然后使用手指向上滑过屏幕。列表向上滚动，您将看到更多条目。

添加新联系人

1. 从待机屏幕点触 ，然后选择**添加联系人**。
2. 选择将联系人保存至**手机**还是 **SIM 卡**。
3. 输入新联系人的姓氏和名称。您无需同时输入姓氏和名称，但必须输入一个。
4. 可以为每个联系人输入最多 5 个不同的号码并指定一个号码类型。从以下选项选择：**手机、住家、办公室、传呼机、传真、VT和普通**。点触**确定**。
5. 添加电子邮件地址。
6. 将联系人分配到一个或更多群组。从以下选项选择：**无群组、家人、朋友、同事、同学或重要人士**。
7. 您还可以添加**铃声、生日、周年纪念、主页、家庭地址、公司名称、职位、公司地址和备忘录**。
8. 点触**保存**以保存联系人。

您可以为联系人创建自定义群组，请参阅第 20 页的创建群组。

联系人选项

查看联系人时，您可以执行多项操作。以下显示如何进入并使用选项菜单：

1. 打开您要使用的联系人。请参阅第 19 页的**搜索联系人**。
2. 您可以从此处呼叫或发送信息。
3. 按  打开选项列表。在此，您可以：
 - **编辑**：更改联系人的任何详细信息。
 - **删除**：删除联系人。如果确定，请点触是。
 - **复制或移动到 SIM 卡/手机**：选择是移动或复制到 SIM 卡还是手机（取决于联系人的初始保存位置）。
 - **发送名片**：将联系人的详细信息作为名片发送给其他人。选择发送方式：作为**文本信息**、作为**多媒体信息**、通过**电子邮件**或**蓝牙**。

发送信息 - 向联系人发送信息。如果联系人有电子邮件地址，请选择是发送电子邮件还是短信/彩信。有关如何发送信息的详细信息，请参阅第 22 页。

创建群组

1. 点触 ，选择通信，然后电话本。
2. 选择群组。
3. 选择**添加群组**。
4. 输入新群组的名称。
5. 点触**保存**。



如果您删除一个群组，分配至该群组的联系人不会被删除。他们仍将保留在电话本中。

您可以通过突出显示现有群组并点触  以编辑它。选择以通过电话本向群组添加成员，指定群组铃声、重命名群组或删除群组。



更改联系人设置

您可以调整您的电话本设置，使电话本符合您的需要。

要在选项列表中滚动，请点触所见的一个条目，然后使用手指向上滑过屏幕。列表向上滚动，您将看到更多条目。

1. 从待机屏幕点触  和 ，然后选择**设置**。
2. 在此，您可以调整以下设置：
 - **联系人列表设置：**选择要查看的联系人保存位置：**手机 + SIM卡**、**仅限手机**、**仅限 SIM 卡**。
您还可以选择是先显示联系人的姓还是名。
 - **复制：**将联系人从 SIM 卡复制到手机，或从手机复制到 SIM 卡。请选择是一次复制一个还是全部复制。如果选择一次复制一个，您需要逐个选择每个联系人以进行复制。
 - **移动：**其操作与“复制”相同，但联系人保存在移动目标位置。因此，如果将联系人从 SIM 卡移动到手机，其将从 SIM 存储卡中删除。
 - **通过蓝牙发送所有联系人：**使用蓝牙，将所有联系人发送到其它装置。如果选择此选项，您会收到打开蓝牙的提示。
 - **清空电话本：**删除所有联系人。如果确定要清空地址簿，请点触**是**。

查看资料

1. 从待机屏幕点触 、 和**信息**。
2. 您可以在此查看**服务号码**、**本机号码**、**内存信息**（剩余内存空间）和**我的名片**。

如果您为自己添加了名片，选择我的名片并输入所有您可能为其他联系人输入的详细信息。点触“保存”完成。

信息

信息

KF900 将文本信息、多媒体信息和电子邮件结合到一个直观易使用的菜单中。

有两种方式进入信息中心：

1. 从待机屏幕点触 。
2. 从待机屏幕点触 ，然后依次选择  **通信、信息**。

发送信息

1. 点触“通信”选项卡中的**新建信息**以打开一则空白信息，或选择“信息”菜单中的**创建新信息**。
2. 在此，您可以发送文本信息或多媒体信息。要发送电子邮件，请从“通信”选项卡中选择**新建电子邮件**。
3. 点触**插入**添加图像、视频、声音或模板。
4. 点触屏幕顶部的**收件人 1**输入收件人号码，或点触搜索图标打开电话本。点触**发送**。输入电话号码，或点触**电话本**以打开联系人列表。您可以添加多个联系人。

您将按每个收件人每条文本信息 160 个字符付费。

如果在短信中添加图像、视频或声音，则短信将自动转换为彩信，您需要支付相应费用。

快速回复 - 使用模板将回复快速发送至选定信息。

输入文本

有三种方式可输入文本：

T9 文本模式/普通文本模式/标准键盘。
点触屏幕一次，将出现键盘。



 点触可以打开 T9 预测文本。

 您可以选择编写语言。

 点触以更改号码、符号和文本键盘。

在每种文本输入模式中，使用  在不同键盘类型之间滚动（例如，大写字母或小写字母）。

要输入空格，请点触 。

要删除一个字符或整个句子，请点触 。

点触每个字母即可写入您的信息，然后按：

 切换到大写

 添加空格

T9 预测

在 T9 模式中，您将看到 。

T9 模式使用内置字典，根据您点触按键的顺序识别您写入的内容。只需点触与您要输入的字母关联的数字键即可，随着您的键入内容，字典将预测您想要使用的单词。

例如，依次按 8、3、5、3、7、4、6、6、3 输入“telephone”。

如果没有出现您需要的单词，请点触**拼写**。

如果点触**拼写**，您可以随后使用 Abc 手动模式输入单词，且您输入的单词或名称将添加到字典中。

Abc 手动

在 Abc 模式中，您将看到 。

在 Abc 模式中，要输入字母，您必须重复点触按键。例如，要写入“hello”，需要点触两次 4、两次 3、三次 5，再点触三次 5，最后点触三次 6。

标准键盘

输入文本

您可以使用手机键盘输入字母数字字符。例如，在电话本中存储姓名、写短信、在日程表中安排事件等，都需要输入文本。手机中可以使用以下文本输入法：ABC 手动模式和 123 模式。

某些字段可能只允许以一种文本输入模式输入（如在地址簿字段输入电话号码）。

要在文本输入字段中输入符号，请按  键，选择一个符号，然后选择**确定**。

使用导航键滚动以显示更多符号选项。

按  以空格结束每个单词。

要删除字符，请按  键。

使用键盘文本输入模式

需要输入文本时，如写信息时，键盘将默认为 ABC 模式。输入号码时，如拨打电话时，键盘数字键将默认为数字。

在 ABC 模式下，您可以先按 ，然后输入所输号码。

使用新帐户发送电子邮件

要发送/接收电子邮件，您应先设立电子邮件帐户（请参阅以下内容）。

1. 从待机屏幕中点触 ，然后选择**信息**。
2. 选择“创建新信息” - **电子邮件**，此时将打开一封新电子邮件。或者，您可以选择“通信”选项卡中的**新建电子邮件**以直接进入此菜单。
3. 您可以输入收件人的地址，写信息。您还可以附加图像、视频、声音或其它文件类型。
4. 使用键盘输入信息。
5. 选择**选项**，选择要添加的附件：**图像/视频/声音/模板/图释/密件抄送/签名/姓名和号码/更多（名片/日程表/备忘录/任务/我的名片/Flash 内容/文档/其它文件）**。

- **电子邮件地址**：输入电邮地址。
- **密码**：输入帐户密码。
- **用户名**：输入帐户的用户名。
- **邮箱类型**：输入邮箱类型：POP3 或 IMAP4。
- **接收邮件服务器**：输入接收邮件服务器地址
- **发出邮件服务器**：输入发出邮件服务器地址
- **SMTP 认证**：选择发送邮件服务器的安全设置。
- **帐户名称**：现在，已经设置了您的帐户，它将显示在“电子邮件”文件夹的帐户列表中。

设立电子邮件

使用 KF900 中的电子邮件，您可以在旅途中随时与他人保持联系。设置 POP3 或 IMAP4 电子邮件帐户非常快捷。



要在选项列表中滚动，请点触所见的一个条目，然后使用手指向上滑过屏幕。列表向上滚动，您将看到更多条目。

1. 从待机屏幕中点触 ，然后点触**信息**。
2. 选择**设置**。
3. 点触**电子邮箱**，然后点触**电子邮件帐户**。
4. 点触**添加帐户**。
5. 现在，您可以选择帐户工作方式：

读取电子邮件

您可以自动或手动查看帐户的新电子邮件。请参阅同页的**更改电子邮件设置**以自动查看。

手动查看：

1. 点触 ，然后选择**信息**。
2. 选择**电子邮箱**。
3. 点触您要使用的帐户，然后点触 。
4. 选择**读取**，KF900 将连接到您的电子邮件帐户并检索新邮件。

更改电子邮件设置

您可以更改电子邮件设置以满足您的个人需要。

要在选项列表中滚动，请点触所见的一个条目，然后使用手指向上滑过屏幕。列表向上滚动，您将看到更多条目。

1. 从待机屏幕中点触 ，然后点触**信息**。
2. 选择**设置**。
3. 点触**电子邮件**，然后，您可以调整以下设置：
 - **电子邮件帐户**：设置电子邮件帐户。
 - **允许回复电子邮件**：选择是否允许发送读取确认邮件。
 - **请求回复电子邮件**：选择是否要请求读取确认邮件。
 - **读取间隔时间**：选择 KF900 查看新电子邮件信息的频率。
 - **读取数量**：选择一次要读取的电子邮件数目。

- **转发和回复时包括邮件**：选择在回复时是否要包括原始邮件。
- **包含附件**：选择在回复中是否包含原始附件。
- **漫游时自动检索**：选择在国外（漫游）时是否自动检索邮件。
- **新电子邮件通知**：选择在收到新电子邮件时是否需要提示。
- **签名**：创建电子邮件签名并打开此功能。
- **优先级**：选择电子邮件信息的优先级级别。

信息文件夹

您可以识别 KF900 中的文件夹结果，完全无需进行说明。

- **收件箱**：您接收到的所有信息将放置在收件箱。在此，您可以查看、删除及执行其它操作，有关详细信息，请参阅**管理信息**。您可以通过**信息箱**进入此菜单。
- **电子邮箱**：KF900 接收到的所有电子邮件将放置在电子邮箱中。
- **草稿箱**：如果您来不及写完一条信息，您可以将已写信息保存在此。
- **发件箱**：这是发送信息时的临时储存文件夹。
- **已发送**：您所发送的所有信息将放置在此文件夹。
- **我的文件夹**：创建文件夹以存储信息。

管理信息

您可以使用收件箱管理信息。

要在选项列表中滚动，请点触所见的最后一个条目，然后使用手指向上滑过屏幕。列表向上滚动，您将看到更多条目。

1. 点触**信息**，然后点触**收件箱**。或者，您可以通过“通信”选项卡的**信息箱**进入此菜单。
2. 点触 ，然后选择：
 - **删除**：删除选定的信息。
 - **更改视图**：您可以更改菜单的显示样式。
 - **创建新信息**：打开新的空白信息或电子邮件。
 - **移至我的文件夹**：将标记的信息移至“我的文件夹”。
 - **过滤器**：按类型查看信息。将文本信息分组并与多媒体信息分开。
 - **全部删除**：删除所有信息。

如果看到信息无空间接收 SIM 卡信息，您应从收件箱中删除一些信息。
如果看到信息无空间接收信息，您可以删除信息或保存的文件以腾出空间。

使用模板

为您最常使用的文本信息和多媒体信息创建模板。手机中已有一些模板，您可以根据需要进行编辑。

1. 点触**信息**，然后选择**模板**。
2. 选择**文本模板**或**多媒体模板**。然后，您可以点触  以**新增**、**删除**或**全部删除**模板。

使用图释

使用图释，使您的信息更具趣味性。手机中已有一些常用图释。

1. 点触**信息**，然后选择**图释**。
2. 点触  以**新增**、**删除**或**全部删除**图释。

更改文本信息设置

KF900 已预定义信息设置，因此，您可以立即发送信息。可以根据您的个人需要更改这些设置。

要在选项列表中滚动，请点触所见的最后一个条目，然后使用手指向上滑过屏幕。列表向上滚动，您将看到更多条目。

点触**信息**，然后选择**设置**和**文本信息**。您可以更改：

- **文本信息中心：**输入信息中心的详细信息。
- **状态报告：**向左滑动开关，在对方收到您发送的信息时接收确认。
- **有效期：**选择信息在信息中心中的最长保存时间。
- **信息类型：**将文本转换为**语音、传真、X.400 或电子邮件**。
- **字符编码：**选择符号编码方式。这将影响信息大小并因此产生数据费用。
- **将长文本另发送为：**选择是以多条短信还是一条彩信发送长信息。

更改多媒体信息设置

KF900 已预定义信息设置，因此，您可以立即发送信息。可以根据您的个人需要更改这些设置。

点触**信息**，然后选择**设置**和**多媒体信**。您可以更改：

- **读取模式：**选择是**本地**还是**漫游**网络。如果选择**手动**，那么您只会收到彩信通知，随后，您可以决定是否要完整下载该信息。
- **状态报告：**选择是否允许请求发送报告。
- **已读报告：**选择是否允许发送已读回执。
- **优先级：**选择多媒体信息的优先级级别。
- **有效期：**选择信息在信息中心中的最长保存时间。
- **幻灯片持续时间：**选择幻灯片在屏幕上显示多长时间。
- **创建模式：**选择信息模式。
- **发送时间：**选择信息发送前的时间。
- **多媒体信息中心：**输入信息中心的详细信息。

更改其它设置

点触**信息**，选择**设置**，然后：

- **语音邮件：**点触  添加新的语音邮件服务。有关其提供的服务的详细资料，请联系您的网络运营商。
- **服务信息：**选择是接收还是阻止服务信息。您也可以通过创建可信和不可信发件人列表来设置信息安全。
- **信息服务：**选择接收状态、语言和其它设置。

相机







快速拍照

1. 按手机右侧的  键。
2. 屏幕上将显示取景器。
3. 水平放置相机，将镜头对准要拍摄的物体。
4. 轻按拍摄按钮，取景器屏幕的中间会出现一个对焦框。
5. 使用相机定位，以便在对焦框中看到要拍摄的物品。
6. 当对焦框变绿时，会发出提示音表示相机已对物体对好焦。
7. 完全按下拍摄按钮。

拍照后

拍好的照片将显示在屏幕上。图像名称在屏幕底部显示，屏幕右侧将显示六个图标。



-  转到图片库。
-  点触可以信息、电子邮件或蓝牙方式发送照片。
-  点触各种工具以编辑图像。
-  点触可以将您拍摄的图片设为墙纸。
-  点触可以删除您拍摄的照片，然后点触 **是** 确认。此时将出现取景器。
-  点触可以立即拍摄其它照片。将保存您的当前照片。

了解取景器

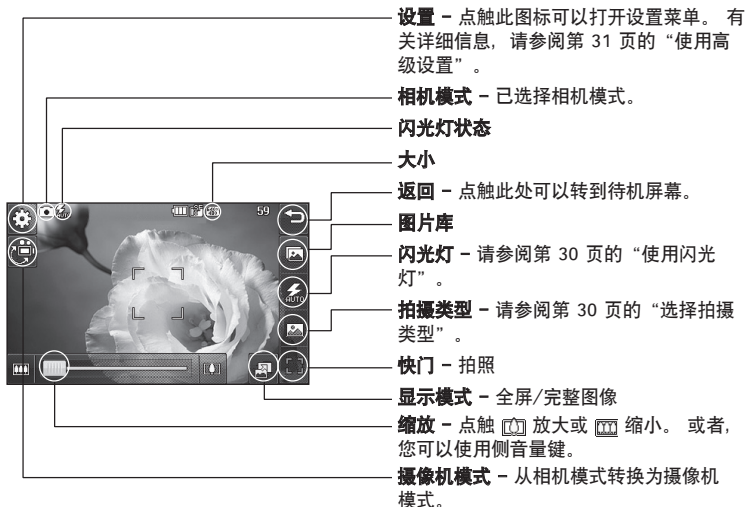

几秒钟后，快捷键选项会自动消失。点触一次取景器中心即可。要调用选项，请再次点触屏幕。

使用闪光灯

闪光灯默认为自动，此外还有其它选项。

1. 选择取景器右侧的  进入闪光灯子菜单。
2. 有四个闪光灯选项：
 - **自动**：相机将自动评估拍摄好照片所需的光照条件，并在需要时使用闪光灯。
 - **开**：闪光灯始终打开。
 - **始终关闭**：相机从不使用闪光灯。此选项有助于节省电池电量。
 - **拍摄时**：仅在拍照时，相机会使用闪光灯。
3. 点触您要使用的闪光灯选项。
4. 选择后，闪光灯菜单将自动关闭，您就可以拍照了。
5. 取景器中的闪光灯状态图标将根据您设置的新闪光灯模式而更改。

选择拍摄模式

1. 点触  打开可用的拍摄类型。
2. 从三个选项中选择：
 - **标准拍摄**：此为默认拍摄模式，照片将以标准方式拍摄，如快速拍照中所述。
 - **连拍**：这允许您快速地连续拍摄九张照片。
 - **全景**：此拍摄类型对于拍摄一群人或拍摄全景非常有用。

连拍

1. 点触  打开可用的拍摄类型，选择**连拍**，然后选择连拍张数。
2. 将物体定位在取景器中，请像拍摄普通照片一样按下拍摄按钮。
3. 您可以保存其中的一张照片。通过点触缩略图选择您要保留的照片：第一次是查看，然后点触“保存”以保存。

拍摄全景照片



使用全景拍摄真实记录您的生活。您可以使用相机拍摄三张对齐的照片，然后将它们组合成一张广角照片。

1. 点触  打开可用的拍摄类型，然后**选择全景**。
2. 正常拍摄第一张照片。图像右侧以虚景显示在取景器中。
3. 当您拍摄第二张和第三张照片时，将上一张照片的虚景处与取景器中的图像连接。
4. 照片将作为全景照片保存在图片库中。

由于图像大小问题，全景照片在“图片库”视图中可能会轻微扭曲。点触两次以精确查看。

调整曝光

曝光定义图像的深浅差别。对比度低的图像显示模糊，而对对比度高的图像则显示更为清晰。

1. 从取景器中点触以打开所有高级设置选项。
2. 点触**曝光**。
3. 沿滚动条滑动对比度指示器， 对应对比度更低、更模糊的图像， 对应对比度更高、更清晰的图像。

使用高级设置

从取景器中点触  以打开所有高级设置选项。

预览设置

- **曝光：**曝光值取决于特定曝光场合下的光量。当拍照主体比背景暗时，会增加曝光值。如果主体比背景亮，则会减小曝光值。
- **大小：**更改保存在内存中的照片大小，或预设的拍摄照片的大小，使其大小适用于电话本。请参阅第 32 页的**更改图像大小**。
- **色彩效果：**选择适用于您所拍摄的照片的色调。请参阅第 32 页的**选择色彩效果**。
- **白平衡：**从以下选项中选择：自动、白炽灯、日光、荧光灯或阴天。
- **微距：**切换到拍摄特写。
- **自拍器：**自拍器允许您设置按下拍摄按钮后的延迟。从 **3 秒**、**5 秒** 或 **10 秒** 中选择。如果照片中要包括您自己，自拍器非常有用。
- **ISO：**ISO 确定相机的光照传感器的感光性。ISO 越高，相机感光性能越好。在较黑的光照条件下，当不能使用闪光灯时，这非常有用。从**自动**、**ISO 100**、**ISO 200**、**ISO 400** 或 **ISO 800** 中选择 **ISO 值**。
- **质量：**在**超精细**、**精细**和**标准**之间选择。质量越精细，照片将越清晰，同时，文件更大，这意味着内存中可存储的照片越少。
- **内置相机/外相机：**要自拍，请切换到 LG KF900 内置相机。

其它设置

- **存储位置:** 选择是将照片保存到手机内存还是外部存储器。
- **图像稳定器:** 您可以稳定相机以拍摄照片。
- **对焦:** 从“开”或“关”中选择。
- **快门声音:** 从三种快门声音中选择一种。
- **网格屏幕:** 从“关”、“简单十字”或“三等分”中选择。
- **恢复初始设置:** 重设所有相机设置。

退出相机时，除图像大小和图像质量外，所有设置将恢复回默认设置。您需要对任何所需的非默认设置进行重设，例如，色调和ISO。拍摄下一张照片之前，请先查看。

设置菜单层叠在取景器之上，因此，当您更改图像颜色或质量时，您将在设置菜单下预览到图像更改效果。

更改图像大小

像素越高，文件越大，同时意味着将占用更多内存。如果要在手机中保存更多图片，请更改像素大小，使文件更小。

1. 从取景器点触左上角的 .
2. 从“预览”菜单中选择**大小**。
3. 从以下六个数值选项中选择像素值：
(5M: 2592x1944, 3M: 2048x1536, 2M: 1600x1200, 1M: 1280x960, 640x480, 320x240) 或选择预设值:



选择色彩效果

1. 从取景器点触左上角的 .
2. 从“预览”菜单中选择**色彩效果**。
3. 有五个色调选项可供选择：**关闭**、**黑白**、**反色**或**棕褐色**。
4. 选择背部图标后，色调菜单将关闭，您可以拍照了。

您可以将照片从彩色更改为黑白或怀旧，但是，您不可以将黑白或怀旧照片还原为彩色。

录像机







快速录像

1. 点触“娱乐”选项卡中的“录像机”。
2. 屏幕上将显示录像机的取景器。
3. 水平放置相机，将镜头对准要拍摄的物体。
4. 按拍摄按钮一次，开始录制。
5. 取景器顶部将出现 **REC**，底部计时器显示视频长度。
6. 要暂停视频，请点触 ，要恢复录制，请选择 。
7. 点触屏幕上的  或再按一次拍摄按钮停止录制。

录制视频后

屏幕上将显示所拍摄视频的静态图像。视频名称在屏幕底部显示，屏幕右侧将显示六个图标。



-  点触可以播放视频。
-  点触可以将视频作为信息或电子邮件，或蓝牙发送。有关发送信息的资料，请参阅第 22 页，有关使用蓝牙发送和接收文件的信息，请参阅第 56 页。
-  点触可以编辑视频文件。
-  点触可以查看保存的视频库。
-  点触可以删除您刚拍摄的视频，点触“是”确认。此时将出现取景器。
-  点触可以立即拍摄另一段视频。将保存您的当前视频。

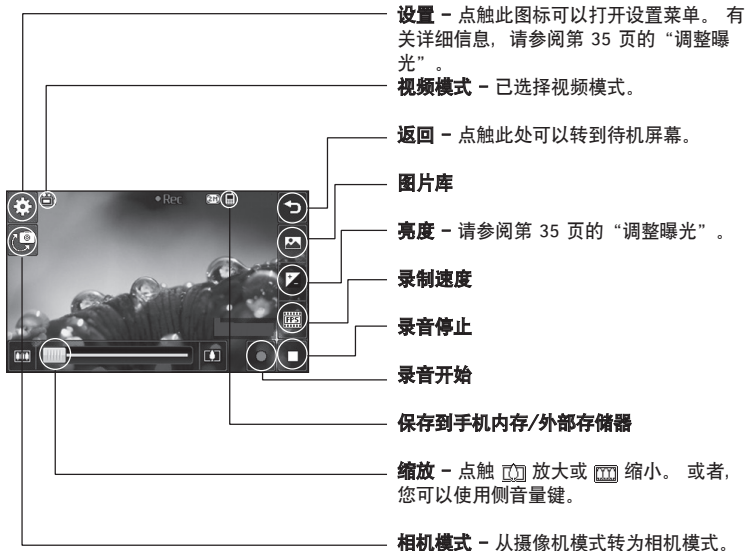

了解取景器



几秒钟后，快捷键选项会自动消失。点触一次取景器中心即可。要调用选项，请再次点触屏幕。

调整曝光

曝光定义图像的深浅差别。对比度低的图像显示模糊，而对比度高的图像则显示更为清晰。

1. 点触 。
2. 沿滚动条滑动曝光指示器， 对应曝光度更低、更模糊的图像， 对应曝光度更高、更清晰的图像。

使用高级设置

从取景器中点触“设置”以打开所有高级设置选项。

预览设置

- **视频大小：**更改保存在存储空间中的视频大小。请参阅同页的“更改视频大小”。
- **色彩效果：**选择适用于您所拍摄的视频的色调。请参阅第 36 页的“选择色调”。
- **白平衡：**白平衡确保视频中的白色显示真实。要正确调整相机的白平衡，您需要确定光照条件。从自动、白炽灯、日光、荧光灯或阴天中选择。
- **质量：**在超精细、精细和标准之间选择。质量越精细，视频将越清晰，同时，文件更大，这意味着内存中可存储的视频越少。
- **设置时间：**设置视频的长度限制。选择无限制或彩信以限制可作为彩信发送的视频的大小。

如果长度选择“彩信”，请尝试选择较低的图片质量以拍摄更长视频。

- **内置相机：**切换到 KF900 内置相机可以自己录制视频。

其它设置

- **存储位置：**选择是将视频保存到手机内存还是外部存储器。
- **静音：**选择“静音”，录制视频而不录制声音。
- **恢复初始设置：**重置所有摄像机设置。

更改视频大小

像素越高，文件越大，同时意味着将占用更多内存。如果要在手机中保存更多视频，请更改像素大小，使文件更小。

1. 从取景器点触左上角的“设置”。
2. 从“预览”菜单中选择视频大小。
3. 从五个选项中选择像素值：
 - 720x480 (D1)** – 质量最高的宽屏选项。
 - 400x240 (Wide)** – 同样为宽屏，但分辨率较低。
 - 640x480 (VGA)** – 标准大小的 VGA。
 - 320x240 (QVGA)** – 图像较小，因此文件较小。适用于保存在内存中。
 - 176x144 (QCIF)** – 图像最小，文件最小。
4. 选择您要使用的大小选项。

有关视频格式转换软件，请查看 KF900 随附的 CD。

选择色调



1. 从取景器点触左上角的 .
2. 从“设置”菜单中选择色彩效果。
3. 有五个色调选项可供选择：**关闭、黑白、反色或棕褐色。**
4. 点触您要使用的色调。

您可以将拍摄的视频从彩色更改为黑白或怀旧，但是，您不可以将拍摄的黑白或怀旧视频还原为彩色。

您还可以通过点触“设置”更改图像大小、视频质量、长度、静音、白平衡、色调和内存，方式与使用主相机相同。

照片和视频

查看照片和视频

1. 点触相机或录影机预览屏幕上的 。
2. 屏幕上将显示您的图片库。
3. 点触视频或照片两次以完全打开。
4. 视频即开始自动播放。要暂停播放，请点触屏幕以打开选项，然后选择 。

向左或向右轻弹以查看其它照片或视频。

要删除照片或视频，请打开它，然后选择 。
点触“是”确认。

观看视频时调整音量





要在播放视频时调节音量，请向左或向右滑动屏幕底部的音量条。

以幻灯片显示方式查看照片

幻灯片模式允许以幻灯片的形式一次性显示图片库中的所有照片。无法以幻灯片模式观看视频。

1. 点触您要开始以幻灯片放映的照片两次，以打开它。
2. 选择 ，然后“幻灯片显示”。
3. 开始幻灯片放映。

幻灯片下有多个选项：

-  再次点触可以恢复播放。
-  点触可以在放映到特定照片时，暂停幻灯片放映。
-  随机开/关
-  点触可以使幻灯片放映速度更快或更慢。

将照片设定为墙纸

1. 点触您要设定为墙纸的照片两次，以打开它。
2. 点触 。
3. 屏幕将切换到垂直模式。您可以更改图片大小。
4. 对图片满意后，请点触“设置”。

编辑照片

您可以对照片进行多方面的更改、修饰或使其更具趣味性。





1. 打开您要编辑的照片，点触“编辑”以显示选项。

2. 点触图标以调整照片：

 裁切照片。选择方形或圆形裁切区域，使用手指移过选定区域。

 徒手对照片进行绘制更改。从四个选项中选择线条粗细，并选择您要使用的颜色。

 在图片上写字。请参阅同页的为照片添加文本。

 使用标记修饰照片。从可用的标记中进行选择，点触照片中要放置标记的位置。

 清除添加的标记、线条或文本。

 点触可以返回图片库。

 保存您对照片所做的更改。选择是将更改保存在**源文件**中，还是另存为**新文件**。如果选择**新文件**，请输入文件名。

 撤消上一个**效果**，或您对照片所做的更多编辑。

 使用各种工具添加照片效果。

 点触可以打开更多效果选项，包括**旋转**。此外还有一些高级编辑选项。请参阅第 39、40 页的**将照片变形**、**为照片添加色彩**和**交换照片中的色彩**。

 请参阅第 39 页的为照片添加效。

为照片添加文本



1. 从编辑屏幕点触 。

2. 选择“签名”可以添加无框文本，或选择“对话泡泡”形式中的一种，然后点触“确定”。

3. 使用键盘输入文本，然后点触“保存”。

4. 通过点触文本来移动它，然后将其拖到所需位置。

为照片添加效果

1. 从编辑屏幕点触 .
2. 选择为照片应用 18 个选项中的任意一个。选择“确定”图标以应用更改，或选择  以取消。
 - **脸部修饰**：自动检测图像中的脸部，并突出显示。
 - **隧道效果**：更改效果，使照片看起来象在隧道中拍摄的一样。
 - **彩色负片**：彩色负片效果。
 - **黑白**：黑白效果。
 - **棕褐色**：棕褐色效果。
 - **模糊**：应用模糊效果。
 - **锐度**：沿滚动条移动滑块，锐化照片对焦效果。
 - **马赛克**：点触以作为照片应用马赛克效果。
 - **油画**：油画效果。
 - **素描**：应用效果以使图片看上去像素描。
 - **浮雕**：浮雕效果。
 - **曝光**：将曝光效果更改为日光
 - **逼真**：一种清晰真实的效果。
 - **月光**：使灯光看起来像月光。
 - **怀旧**：老相片效果。
 - **明亮**：光束效果。
 - **卡通**：卡通效果。
 - **水彩**：水彩画效果。
3. 要撤消效果，点触“取消”即可。

您可以为照片添加多个效果。

调整照片大小

1. 从编辑屏幕点触 .
2. 选择“调整大小”。
3. 点触所需尺寸，更改照片大小。

将照片变形



当您更改朋友的面部表情，或扭曲照片以达到某种艺术效果时，变形照片功能非常有用。

1. 从编辑屏幕点触 .
2. 选择变形，此时照片上会出现四个十字架。
3. 移动十字架，指定您要对照片照片中哪个部分进行变形。例如，如果您要变形面部表情，请在每只眼睛的眼角外分别放置一个十字架，然后在每个嘴角外分别放置一个十字架。
4. 选择您要为照片应用的面部表情。
5. 选择保存以保存所做的更改。



为照片添加色彩

1. 从编辑屏幕点触 。
2. 选择颜色。
3. 选择照片中的一部分。该区域中所有具有相同或类似颜色的内容周围将显示一条轨迹线。
例如，某人的头发或外衣。
4. 点触“OK”。
5. 照片中的所有颜色都将清除，除了作颜色标记的部分。
6. 向上或向下移动亮度栏的滑块，调整颜色亮度。
7. 选择保存以保存所做的更改。

交换照片中的色彩

1. 从编辑屏幕点触 。
2. 选择色彩交换。
3. 选择照片中的一部分。该区域中所有具有相同或类似颜色的内容周围将显示一条轨迹线。
例如，某人的头发或外衣。
4. 点触 ，然后选择一种颜色。
5. 按“OK”。
6. 照片选定部分的颜色将更改为选定的颜色。
7. 选择保存以保存所做的更改。

在电视上观看视频

使用 TV 输出数据线，将 KF900 连接到电视。打开您要在电视上观看的视频，按 ，然后选择 。

TV 输出数据线需单独购买。





除 320x240 和 176x144 外，其它所有格式的文件均可在电视上观看。

编辑视频



编辑功能适用于除 640x384 和 640x480 外的所有视频类型。

如果您计划对视频进行编辑，请不要使用这两种格式。



剪辑视频长度

1. 打开您要编辑的视频，选择 ，以列出选项。
2. 选择“编辑”，然后选择“剪辑”。
3. 点触 ，使用  标记新的开始点和结束点。
4. 点触“预览”以确保您对新剪辑结果满意。
5. 点触“保存”，或者点触  返回图片库并放弃更改。





合并两段视频

1. 打开您要编辑的视频，选择 ，然后点触屏幕以列出选项。
2. 选择 ，然后选择“视频合并”。
3. 此时将打开“我的视频”文件夹。选择您要合并的视频。
4. 点触并滑动照片，将其与视频的结尾或开头合并。
5. 点触“效果”以选择合并视频的方式：
无、淡出、缩放、椭圆形、落花流水、遮帘、棋盘、消失、分离或菱形效果。
6. 按“保存”以保存新合并的视频。选择是保存在源文件中还是另存为新文件。
7. 重复这些步骤以合并更多视频。





合并照片和视频

1. 打开您要编辑的视频，选择 ，然后点触屏幕以列出选项。
2. 选择 ，然后选择“图像合并”。
3. 此时将打开“我的图像”文件夹。选择您要合并的照片。
4. 点触并滑动照片，将其与视频的结尾或开头合并。
5. 点触“效果”以选择合并照片和视频的方式：
无、淡出、缩放、椭圆形、落花流水、遮帘、棋盘、消失、分离或菱形效果。
6. 按“保存”。选择是保存在源文件中还是另存为新文件。
7. 重复这些步骤以合并更多照片。





为视频添加文本

1. 打开您要编辑的视频，选择 ，然后点触屏幕以列出选项。
2. 选择 ，然后选择“文字叠加”。
3. 使用键盘输入文本，然后选择“保存”。
4. 点触  并使用  标记何时要显示文本。
5. 点触屏幕中您要显示文本的区域。
6. 点触  以标记何时使文本消失。
7. 点触“预览”以确保您对文字叠加结果满意。
8. 按“保存”。选择是保存在源文件中还是另存为新文件。
9. 重复这些步骤以添加更多文本。



叠加照片

1. 打开您要编辑的视频，选择 ，然后点触屏幕以列出选项。
2. 选择 ，然后选择“图像叠加”。
3. 此时将打开“我的图像”文件夹。选择您要叠加在视频上的照片，然后点触“选择”。
4. 点触  并使用  标记何时要显示照片。
5. 点触屏幕中您要显示照片的区域。如果照片太大，将叠加在整个屏幕上，而不仅仅是所选区域。
6. 点触  以标记何时使照片消失。
7. 点触“预览”以确保您对照片叠加结果满意。
8. 按“保存”。选择是保存在源文件中还是另存为新文件。
9. 重复这些步骤以叠加更多照片。



添加录音

1. 打开您要编辑的视频，选择 ，然后点触屏幕以列出选项。
2. 选择 ，然后选择“录音”。
3. 添加录音将影响源音频文件的质量。点触“是”继续。
4. 点触  以查看视频。到达您要录音的部分时，请按 。
5. 按 停止录音并播放。
6. 点触“预览”以确保您对录音结果满意。
7. 按“保存”以保存。选择是保存在源文件中还是另存为新文件。
8. 重复这些步骤以向视频添加更多录音。



为视频添加原声碟

1. 打开您要编辑的视频，选择 ，然后点触屏幕以列出选项。
2. 选择 ，然后选择“配音”。
3. 此时将打开“我的声音”文件夹。选择您要添加到视频的曲目。
4. 源音频文件将被清除。点触“是”以继续。
5. 如果音频比视频短，请选择是播放一次还是重复播放。
6. 选择是保存在源文件中还是另存为新文件。

更改视频速度



1. 打开您要编辑的视频，选择 ，然后点触屏幕以列出选项。
2. 选择 ，然后选择“时间分段”。
3. 选择四个速度选项之一：**x4**、**x2**、**x1/4**、**x1/2**。
4. 选择是保存在源文件中还是另存为新文件。

添加淡化效果

1. 打开您要编辑的视频，选择 ，然后点触屏幕以列出选项。
2. 选择 ，然后选择“淡化效果”。
3. 选择是保存在源文件中还是另存为新文件。
4. 视频将立即在最开始淡入，在最后淡出。

多媒体



您可以将任意多媒体文件存储到手机内存中，这样，您可以轻松访问所有图片、声音、视频和游戏。您也可以将文件保存到存储卡中。使用存储卡的优点是：您可以释放手机内存的存储空间。

要访问“多媒体”菜单，请点触 ，然后点触  **娱乐**。点触**我的文档**以打开文件夹列表，该列表保存您所有的多媒体文件。

图片



我的图像包含一个图片列表，其中包括预先加载到手机中的默认图像、您下载的图像以及手机相机拍摄的图像。

发送照片

1. 点触 ，然后点触  **娱乐**。
2. 点触**我的文档**，然后选择**我的图像**。
3. 点触**发送并**从**多媒体信息、电子邮件或蓝牙**中选择。
4. 如果选择**信息或电子邮件**，照片将被附加到信息中，您可以照常撰写和发送信息。如果选择**蓝牙**，手机将提示您打开蓝牙并搜索要将图片发送至的设备。

查看内存状态

您可以查看已用存储空间和剩余存储空间。



1. 点触 ，然后点触  **娱乐**。
2. 点触**我的文档**，然后选择**我的图像**。
3. 点触 ，然后点触**内存信息**。
4. 选择**手机内存或外部存储器**。

如果您没有插入存储卡，则无法选择外部存储器。

声音

我的声音文件夹包含“下载的声音”、**默认声音**和**录音**。在此，您可以管理、发送或将声音设为铃声。



使用声音

1. 点触 ，然后点触  **娱乐**。
2. 点触**我的文档**，然后点触**我的声音**。
3. 选择**默认声音或录音**。
4. 选择一个声音，随即将播放此声音。
5. 点触 ，然后选择**用作**。
6. 从**铃声、信息提示音、开机铃声或关机声音**中选择。

视频

我的视频文件夹显示已下载的视频以及手机中录制的视频列表。

观看视频

1. 点触 ，然后点触  娱乐。
2. 点触**我的文档**，然后点触**我的视频**。
3. 选择要播放的视频



发送视频剪辑

1. 选择视频，然后点触 。
2. 点触**发送并从信息、电子邮件或蓝牙中**选择。
3. 如果选择**信息**或**电子邮件**，视频剪辑将被附加到信息中，您可以照常撰写和发送信息。如果选择**蓝牙**，手机将提示您打开蓝牙并搜索要将视频发送至的设备。



游戏和应用程序

您可以为手机下载新游戏和应用程序，它们将在闲暇时为您带来乐趣。

玩游戏

1. 点触 ，然后点触  娱乐。
2. 点触**游戏和应用程序**。
3. 点触**我的应用程序**。
4. 点触“游戏”或“应用程序”文件夹。
5. 选择并点触一个游戏或应用程序以启动。



安装 Java 游戏和应用程序

1. 点触 ，然后点触  娱乐。
2. 点触**我的文档**，然后选择**其它**或**外部存储器**。如果插入新存储卡，您可以选择**外部存储器**菜单。
3. 选择您要安装的文件（*.jad 或 *.jar），然后点触**安装**。

Flash 内容

“Flash 内容”文件夹包含所有默认和下载的 SWF 文件。

查看 SWF 文件

1. 点触 ，然后点触  娱乐。
2. 点触**我的文档**，然后点触 **Flash 内容**。
3. 选择要查看的文件。

文档

从文档菜单中，您可以查看所有文档文件。在此，您可以查看 Excel、PowerPoint、Word、文本和 PDF 文件。

将文件传输到手机

蓝牙可能是将文件从电脑传输到手机最简便的方法。您也可以通过同步数据线使用 LG PC 套件。

使用蓝牙传输：



1. 请确保手机和计算机都已打开蓝牙，彼此可见。
2. 通过蓝牙，使用电脑发送文件。
3. 文件发出后，您必须在您的手机点触是上接受它。
4. 文件应出现在**文档**或**其它**文件夹中。

其它





其它文件夹用于存储非图片、声音、视频、游戏或应用程序文件。其使用方式与**文档**文件夹相同。当您将文件从计算机传输到手机时，您可能发现文件保存在**其它**而不是**文档**文件夹中。

如果这样，您可以移动文件。



将文件从“其它”文件夹移到“文档”文件夹：

1. 点触 ，然后点触  **娱乐**。
2. 点触**我的文档**，然后点触**其它**。
3. 点触 ，然后点触**移动**。
4. 选择**文件**，然后点触**移动**。

创建电影







1. 点触 ，然后点触  **娱乐**。
2. 点触**影片制作室**。
3. 点触  以添加图像。点触您要包含其中的图像，然后选择**插入**。
4. 点触样式标签，然后选择“Muvee 样式”。
5. 点触**播放**按钮观看您创建的内容。
6. 点触 ，然后点触**顺序**以排序。
7. 点触 ，然后点触**保存位置**以选择电影的保存位置。

音乐

LG KF900 拥有内置的音乐播放器，因此，您可以播放所有喜爱的曲目。要进入音乐播放器，请依次点触 、 **娱乐**和**音乐**。您可以在此访问多个文件夹：



- **最近播放：**查看您最近播放的所有歌曲。
- **所有曲目：**包含手机中的所有歌曲。
- **歌手：**按歌手浏览音乐合集。
- **专辑：**按专辑浏览音乐合集。
- **流派：**按流派浏览音乐合集。
- **播放列表：**包含您创建的任何播放列表。
- **随机曲目：**以随机顺序播放您的曲目。

播放歌曲

1. 点触 ，然后点触  **娱乐**。
2. 点触**音乐**，然后点触**所有曲目**。
3. 选择您要播放的歌曲。
4. 点触  暂停歌曲。
5. 点触  以跳到下一首歌曲。
6. 点触  以跳到上一首歌曲。
7. 点触 ，返回到**音乐**菜单。

创建播放列表



您可以从**所有曲目**文件夹中进行选择，以创建自己的播放列表。

1. 点触 ，然后点触  **娱乐**。
2. 点触**音乐**，然后点触**播放列表**。
3. 点触**添加新的播放列表**，输入播放列表名称，然后点触保存。
4. 此时会显示“所有曲目”文件夹。点触所有要包含在播放列表中的歌曲；这些曲目名称旁边将显示一个勾号。
5. 点触**完成**。

要播放播放列表，请选择列表，然后点触播放。

要另外添加一个播放列表，点触“添加新的播放列表”。

删除播放列表

1. 点触 ，然后点触  **娱乐**。
2. 点触**音乐**，然后点触**播放列表**。
3. 点触 ，然后点触**删除**或**全部删除全部删除**从播放列表中删除所有歌曲。

使用收音机



LG KF900 拥有 FM 收音机功能，以便您转到喜爱的电台并收听无线广播。

要收听收音机，您需要插入耳机。将耳机插入耳机插槽（与插入充电器的插槽相同）。

搜索电台

您可以手动或自动微调电台。搜索后，它们将保存为特定频道编号，这样，您就不用重复进行微调。您可以在手机中最多保存 50 个频道。



自动微调：

1. 点触 ，然后点触  娱乐。
2. 点触 **FM 收音机**，然后点触 。
3. 点触 **自动扫描**，然后点触 **是**。手机将自动为找到的电台分配一个频道编号。



您也可以手动微调电台：使用  和显示在电台频率旁边的 ，或拖动触摸屏上的调谐器。

您还可以通过使用  和  搜索下一个电台。

重新设定频道

1. 点触 ，然后点触  娱乐。
2. 点触 **FM 收音机**，然后点触 。
3. 选择 **重设** 以重设当前频道，或选择 **全部重设** 以重设所有频道。每个频道的开始频率将返回为 87.5Mhz。



收听收音机

1. 点触 ，然后点触  娱乐。
2. 点触 **FM 收音机**，然后点触您要收听的电台的频道编号。

要提高收音机接收质量，请伸展耳机线，它具有收音机天线的功能。

管理器

将事件添加到日程表中



1. 从待机屏幕选择 ，然后点触  “实用工具”，并选择“管理器”。
选择“日程表”。
2. 选择您要添加事件的日期。
3. 点触 ，然后选择“添加事件”。
4. 点触“类别”，然后从“约会”、“周年纪念”或“生日”中选择。
查看日期并输入事件开始的时间。
5. 对于约会和周年纪念，请在下面的“时间”和“日期”框中输入事件结束的时间和日期。
6. 如果您要为事件添加主题或备注，请点触“备注”，键入备注后点触“保存”。
7. 设置“闹钟”和“重复”。
8. 选择“保存”，您的事件将保存在日程表中。方形光标标记已保存事件的日期，在事件开始时间会有闹钟提醒，以便您进行安排。

您可以在日历中设置假期。一次性点触您要休假的每一天，然后点触  并选择“设置假期”。假期中的每一天都将变为红色。

向任务列表添加项目

1. 从待机屏幕选择 ，然后点触“实用工具”，并选择“管理器”。
2. 选择“任务”，然后“添加任务”。
3. 为任务项设置日期、添加备注或选择优先级：“高”、“中”或“低”。
4. 选择“保存”以保存任务列表项。

分享任务项目



1. 从主屏选择 ，然后选择  “实用工具”和“管理器”。选择“任务”。
2. 选择您要共享的任务项，然后点触 。
3. 选择“发送”。您可以通过文本信息、多媒体信息、电子邮件或蓝牙共享任务项。

提示：您可以将日历备份在电脑上或与电脑同步。



使用日期计算器

日期计算器是一款便捷的工具，有助于您计算特定天数后的日期。例如，2007 年 10 月 10 日 60 天后是 2007 年 9 月 12 日。



这有助于确保不误期。

1. 从待机屏幕选择 ，然后点触  “实用工具”，并选择“管理器”。
2. 选择“日期计算器”。
3. 在“自”选项卡中，设置所需日期。
4. 在“之后”选项卡中，设置天数。
5. 此时会在下面显示预定日期。

设置闹钟

1. 从待机屏幕选择 ，然后点触  “实用工具”，并选择“闹钟”。
2. 点触“添加闹钟”。
3. 设置您希望闹钟响起的时间，然后点触“重复”。
4. 选择您希望闹钟响起的方式：重复一次、每天、星期一至星期五、星期一至星期六、星期六至星期天、节假日除外或选择工作日。
图标指示您选择的工作日。
5. 选择“闹钟类型”为您的闹钟选择一个类型。
6. 点触“闹钟提示音”，然后从“我的声音”或“外部存储器”中选择一个声音。要听声音，请点触声音，然后点触 。
7. 为闹钟添加备忘录。键入备忘录后，点触“保存”。
8. 最后，您可以设置暂停间隔时间：5、10、20、30 分钟、1 小时或关。
9. 设置闹钟后，请点触“保存”。



添加备忘录

1. 从待机屏幕选择 ，然后点触  “实用工具”，并选择“备忘录”。
2. 输入备忘录资料，然后选择“保存”。
3. 在您下一次打开备忘录应用程序时，屏幕上将显示此备忘录。





您可以编辑现有备忘录。选择您要编辑的备忘录，然后键入更改。

语音备忘录



使用录音机录制语音备忘录或其它声音。

1. 点触 ，然后点触  “实用工具”。
2. 点触“语音备忘录”，然后点触  并从以下选项中选择：
 - **设置**
 - **持续时间**：设置录音长度。从彩信大小、1 分钟或无限制中选择。
 - **质量**：选择声音质量。从“超精细”、“精细”或“正常”中选择。
 - **存储位置**：查看每个存储器的当前状态。
 - **转到我的声音**：在我的声音中打开“录音”文件夹。



录制声音或语音

1. 点触 ，然后点触  “实用工具”。
2. 点触 “语音备忘录”。
3. 点触  开始录音。
4. 点触  结束录音。
5. 点触  收听录音。



使用计算器

1. 从待机屏幕选择 ，然后点触  “实用工具”，并选择“工具”。
2. 选择“计算器”。
3. 点触数字键以输入数字。
4. 对于简单计算，点触您所需的函数 (+, -, *, /)，然后点触 =。
5. 对于较复杂的计算，请点触  并从 sin、cos、tan、log、ln、exp、deg 或 rad 等中选择。



换算单位

1. 从待机屏幕选择 ，然后点触  “实用工具”，并选择“工具”。
2. 选择换算器。
3. 选择要换算的内容：币种、面积、长度、重量、温度、声音或速率。
4. 随后，您可以选择单位，输入要换算的初始值，然后选择要换算的目标单位。
5. 屏幕上将显示相应的值。

使用秒表

1. 从待机屏幕选择 ，然后点触  “实用工具”，并选择“工具”。
2. 选择秒表。
3. 点触开始启动计时器。
4. 如果您要记录时间，请点触记录。
5. 点触“停止”结束计时器。
6. 点触恢复从您停止的时间重新开始秒表，或点触重设重新开始计时。

向世界时间添加城市



1. 从待机屏幕选择 ，然后点触  “实用工具”。
2. 选择世界时间。
3. 点触  图标，然后选择“添加城市”。开始搜索您想添加的城市。

网络

浏览器

浏览器为您提供了一个涵盖游戏、音乐、新闻、体育、娱乐和下载的缤纷世界，您可以快速、直接地通过手机访问。畅行无阻、精彩无限。



访问网页

1. 从待机屏幕选择 ，然后点触  “实用工具”，并选择“浏览器”。
2. 要直接访问浏览器主页，请选择“主页”。或者，选择输入网址并输入所需的网址，然后选择“连接”。

连接此服务并下载内容时，可能会产生额外费用。查看网络提供商要求的数据付费。

添加并访问书签

为了轻松地访问收藏的网站，您可以添加书签并保存网页。



1. 从待机屏幕选择 ，然后点触  “实用工具”，并选择“浏览器”。
2. 选择“书签”。此时屏幕上将出现一个书签列表。
3. 要添加新书签，请点触“添加书签”。输入书签名称和网址。
4. 点触“保存”。现在，您添加的书签将显示在书签列表中。
5. 要访问书签，点触书签后点触“连接”即可。您将连接到书签。

使用 RSS 阅读器

RSS（简易供稿）是一种网络订阅源格式，可用于发布最近更新的内容，如博客、新闻标题或播客。RSS 文档通常被称为订阅源、网络订阅源或频道，它包含相关网站的内容摘要或完整文本。RSS 使人们可以以主动方式随时关注其感兴趣的网站，而无需手动查看。

用户订阅源的方式：将订阅源的链接输入阅读器，或单击浏览器中的 RSS 图标即可开始订阅流程。阅读器将定期检查用户订阅的源以查看新内容并下载找到的任何更新。

更改网络浏览器设置

1. 从待机屏幕选择 ，然后点触  “实用工具”，并选择“浏览器”。
2. 您可以选择编辑设置文件、外观设置、缓存、Cookie、安全性，或者，您可以选择“恢复初始设定”以重置所有设置。
3. 您可以轻松将这些设置设为开或关，点触图标即可。

使用手机为调制解调器

KF900 可以同时用作电脑的调制解调器，使您在无法使用有线连接时仍可访问电子邮件和互联网。您可以使用 USB 数据线或蓝牙。

连接 USB 数据线：

1. 确保电脑上已经安装了 LG PC 套件。
2. 用 USB 电缆连接 KF900 和您的电脑并启动 LG PC 套件软件。
3. 从待机屏幕选择“设置”，点触“连接”，然后“USB 连接模式”。
4. 选择“PC 套件”。单击电脑上的“USB”。
5. 单击“Next”，您的电脑将与 KF900 之间建立连接。

使用蓝牙：

1. 确保已打开蓝牙并在电脑和 KF900 上均可见。
2. 配对电脑和 KF900，以便需要通行码才能建立连接。
3. 使用 LG PC 套件上的连接向导创建一个活动的蓝牙连接。
4. 从待机屏幕选择“设置”，点触“连接”，然后“USB 连接模式”。
5. 选择“PC 套件”。单击电脑上的“Bluetooth”。
6. 单击“Next”，您的电脑将与 KF900 之间建立连接。



有关蓝牙的详细信息，请参阅第 56 页。

设置

使用此文件夹，您可以调整设置以使 KF900 更具个性化。

有关通话设置的信息，请参阅第 17 页。

更改屏幕设置



1. 点触 ，然后选择  **设置**。
2. 点触 **屏幕设置**，然后从以下选项中选择：
 - **墙纸**：为待机屏幕选择主题。
 - **菜单样式**：待机屏幕上显示的手机菜单。
 - **拨号**：调整数字大小和颜色。
 - **字体**：调整字体大小。

背景灯打开时间越长，电池耗电量就越大，您可能需要更频繁的对手机进行充电。

- **背景灯**：选择背景灯持续时间。
 - **亮度**：调整屏幕亮度。
 - **手机主题**：快速更改屏幕整体外观。
 - **问候语信息**：选择开或关，然后填写问候语信息。
3. 点触 **保存** 以保存设置。

更改情景模式



您可以在待机屏幕上快速更改情景模式。点触顶部的状态摘要栏及情景模式标签即可。使用设置菜单，您可以个性化每个情景模式设置。

1. 按 ，然后选择  **设置**。
2. 点触 **情景模式**，然后选择您要编辑的情景模式。
3. 随后，您可以更改列表中可用的所有声音和提示选项，包括来电/视频铃声和音量、信息提示音、屏幕声音设置等。

更改手机设置

您可以根据自己的需要，随心所欲地对 KF900 进行调整。

要在选项列表中滚动，请点触所见的最后一个条目，然后使用手指向上滑过屏幕。列表向上滚动，您将看到更多条目。

1. 点触 ，然后选择  **设置**。
2. 点触 **手机设置**，然后从下表中选择。
 - **日期和时间** - 调整日期和时间设置，或者，选择在旅行时或针对夏令时自动更新时间。
 - **省电**：选择 **开**、**关** 和 **自动** 以切换初始省电设置。
 - **语言**：更改 KF900 的显示语言。
 - **自动键盘锁**：在待机屏幕下自动锁定键盘。
 - **安全性**：调整您的安全设置，包括 PIN 码和手机锁。

- **内存管理器:** 有关详细信息, 请参阅第 56 页的**使用内存管理器**。
- **恢复初始设置:** 将所有设置重置到其出厂设置。
- **信息:** 查看 KF900 的技术信息。

更改触式键盘设置

您可以更改触式键盘的设置值。点触 , 然后选择**触摸设置**。

- **触摸类型:** 将触摸类型更改为: 振动、提示音、振动+提示音、无反锁。
- **触摸音:** 更改触摸屏幕时的提示音。
- **触摸音量:** 控制音量。
- **触摸振动:** 更改振动类型。
- **触摸振动量:** 控制振动力度。

更改连接设置

网络运营商已为您设置连接设置, 因此, 您开机即可使用手机。如果要更改设置, 请使用此菜单。

点触 , 然后点触  **设置**。点触**连接**。

- **网络设置:** KF900 将自动连接到首选网络。
要更改这些设置, 请使用此菜单。
- **互联网设置文件:** 设置连接到互联网的网络设定。
- **接入点:** 网络运营商已保存此信息。您可以使用此菜单添加新的接入点。
- **分组数据连接:** 设置分组数据连接。

- **USB 连接模式:** 选择数据服务并使用 LG PC 套件软件同步 KF900 以复制手机中的文件。

如果使用带 Windows Media Player 的音乐同步, 请在此菜单中选择“音乐同步”。音乐同步仅可用于音乐内容。如果要使用外部存储器同步, 您可以将“外部存储器”用作首选存储器。如果要使用内部存储器同步, 您可以将“内部存储器”用作首选存储器。

选择图片打印机以打印“我的文档”菜单中的数据。**始终询问**意味着菜单会始终提供一个 USB 连接选项。

- **TV 输出:** 要将 KF900 连接到 TV, 请选择 PAL 或 NTSC。
 - **流媒体设置:** 网络运营商已保存此信息。您可以对其进行编辑以更改。
 - **Divx VOD 注册:** 安装作为电脑同步软件、在同一 CD 中提供的 DivX Converter。
- 安装后, 请从电脑的程序文件中选择 DivX, 然后, 依次选择“DivX Converter”和“Converter”。

TV 输出数据线需单独购买。

- 关于 DIVX 视频: DivX® 是由 DivX, Inc. 开发的一种数码视频格式。是播放 DivX 视频的 DivX 官方认证设备。
- 关于 DIVX VIDEO-ON-DEMAND: 要播放 DivX Video-on-Demand (VOD) 内容, 必须先向 DivX 注册此 DivX® 认证设备。首先, 将为您的设备生成 DivX VOD 注册码, 在注册过程中, 需要提交此注册码。[重要: DivX VOD 内容受 DivX DRM (数字版权管理) 系统保护, 该系统对已注册的 DivX 认证设备有播放限制。如果您尝试播放未经授权的 DivX VOD 内容, 会收到“认证错误”消息且无法播放内容。] 有关详细信息, 请访问 www.divx.com/vod。

使用内存管理器

KF900 有三种可用存储器: 手机、USIM 卡和外部存储卡 (您可能需要单独购买存储卡)。

您可以使用内存管理器确定每种存储器的使用方式以及查看可用空间。



点触 , 然后点触  **设置**。选择**手机设置**, 然后选择**内存管理器**。

- **手机公用内存:** 查看 KF900 中针对以下各项的可用内存: 图片、声音、视频、Flash、多媒体信息、电子邮件、Java 应用程序、其它。
- **手机预留内存:** 查看手机目前针对以下各项的可用内存: 文本信息、电话本、日程表、任务、备忘录、闹钟、通话记录、书签及其它。
- **SIM 卡内存:** 查看 SIM 卡的可用内存。

- **外部存储器:** 查看外部存储卡的可用内存 (您可能需要单独购买存储卡)。
- **主存储器设置:** 选择项目的首选保存位置。

有关安装存储卡的信息, 请参阅第 11 页。

使用飞行模式

通过依次选择  和  **设置** 打开飞行模式。点触**情景模式**, 然后选择**飞行模式**。飞行模式下, 您不能拨打电话、连接到互联网、发送信息或使用蓝牙。

使用蓝牙发送和接收文件

蓝牙适用于在无线条件下发送和接收文件, 连接快速且方便。您也可以连接蓝牙耳机拨打和接听电话。

发送文件:

1. 打开要发送的文件, 通常是照片、视频或音乐文件。
2. 点触  选择**发送**。
选择**蓝牙**。
3. 如果已配对蓝牙设备, KF900 将不会自动搜索以配对其它蓝牙设备。否则, KF900 将搜索范围内其它启用了蓝牙的设备。
4. 选择您要向其发送文件的**设备**。
5. 您的文件将被发送。

注意进度栏, 确保文件已发送。

与其它蓝牙设备配对

要将您的 KF900 与其它设备配对，您可以设置受通行码保护的连接。这意味着配对更加安全。

1. 查看蓝牙是否为**开且可见**。您可以在**设置**菜单中更改可见性。
2. 点触**搜索**。
3. KF900 将搜索设备。搜索完成时，屏幕上将显示**更新**。
4. 选择您要与之配对的设备，输入通行码，然后点触**确定**。
5. 随后，您的手机将连接到其它设备，您可以在该设备上输入相同的通行码。
6. 现在，受通行码保护的蓝牙连接已经准备就绪了。

使用蓝牙耳机

1. 查看蓝牙是否为**开且可见**。
2. 根据耳机随附的说明书将耳机置于配对模式下并配对设备。
3. 点触**始终询问**或**允许而不询问**，然后点触**是**立即连接 KF900 即自动转到“耳机”情景模式。

有关蓝牙接听模式的详细信息，请参阅第 17 页，以便您可以控制接听来电的方式，以及何时连接蓝牙耳机。

WIFI

无线管理器能让您管理设备上的 Wi-Fi Internet。它能允许手机连接本地无线网络，或者无线访问 Internet。Wi-Fi 相较于蓝牙无线技术，速度更快、覆盖范围也更广。

KF900 支持 WEP、WPA-PSK/2 加密，不支持 EAP、WPS 加密。如果您的 Wi-Fi 服务提供商或网络管理员为网络安全设置了加密，您应在弹出窗口中输入密钥。如果未设置加密，不会显示此弹出窗口。如果您不知道密钥，需要咨询 Wi-Fi 服务提供商或网络管理员。

配件

这些配件随 KF900 提供。

充电器



USB线和光碟

在 KF900 和电脑间建立连接并同步。



电池



用户指南

了解更多关于 KF900 的信息。



立体声耳机



- 务必使用正品 LG 配件。
- 否则可能导致保修失效。
- 在不同地区提供的配件可能不同；如需要进一步查询有关情况，请与我们的地区服务公司或代理联系。

技术参数

一般

产品名称: KF900

系统: GSM 850 / E-GSM 900 / DCS
1800 / PCS 1900 / W-CDMA

外部环境

最高温度: +55° C (放电)

+45° C (充电)

最低温度: -10° C

Declaration of Conformity LG Electronics

Supplier Details

Name
LG Electronics Inc
Address
LG Electronics Inc, LG Twin Towers 20,
Yeouido-dong, Yeongdeungpo-gu, Seoul, Korea 150-721

Product Details

Product Name
GSM 850 / E-GSM 900 / DCS 1800 / PCS 1900 / W-CDMA Terminal Equipment
Model Name
KF900
Trade Name
LG

CE 0168 

Applicable Standards Details

R&TTE Directive 1999/5/EC
EN 301 494-01 V1.6.1, EN 301 498-07 v1.3.1, EN 301 498-11 v1.2.1, EN 301 498-24 V1.3.1
EN 301 511 V3.2
EN 301 908-1 V3.2.1 EN 301 908-2 V3.2.1
EN 50369/EN 50361:2001
EN 60950-1:2001
EN 300 329 V1.7.1

Supplementary Information

The conformity to above standards is verified by the following Notified Body(BABT)
BABT, Babour House, Churchfields Road, Watton-on-Thames, Surrey, KT12 2TD, United Kingdom
Notified Body Identification Number : 0168

Declaration

I hereby declare under our sole responsibility
that the product mentioned above to which
this declaration relates complies with the above
mentioned standards and Directives

Name
Seung Hyun, Ji / Director
Issued Date
15. Oct. 2008

LG Electronics Inc, Amsterdam Office
Valuwezoom 15, 1127 AE Almere, The Netherlands
Tel: +31 -36-547-8940, e-mail: seung@lg.com

Signature of representative

| KF900 | USER GUIDE

Some of the contents in this manual may differ from your phone depending on the software of the phone or your service provider.

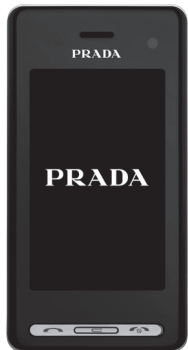

CONTENTS

Guidelines for safe and efficient use

Set up

10 GETTING TO KNOW YOUR PHONE

11 INSTALLING THE USIM AND BATTERY

13 MEMORY CARD

Your standby screen

14 TOUCH SCREEN TIPS

The basics

15 CALLS

15 Making a call or video call

15 CHANGING THE SETTING OF DIALLING KEYPAD DISPLAY

15 Making a call from your contacts

16 Answering and rejecting a call

17 Adjusting the call volume

17 Speed dialling

17 Making a second call

18 Turning off DTMF

18 Viewing your call logs

18 Using call divert

19 Using call barring

19 Changing the common call setting

20 Changing your video call settings

21 CONTACTS

21 Searching for a contact

21 Adding a new contact

22 Contact options

22 Creating a group

23 Changing your contact settings

23 Viewing information

24 MESSAGING

24 Messaging

24 Sending a message

25 Entering text

25 T9 predictive

25 Abc manual

26 Qwerty keypad

26 Entering text

- 26 Text input mode using the keypad
- 26 Sending an email using your new account
- 27 Setting up your email
- 27 Retrieving your email
- 28 Changing your email settings
- 28 Message folders
- 29 Managing your messages
- 29 Using templates
- 29 Using emoticons
- 30 Changing your text message settings
- 30 Changing your multimedia message settings
- 31 Changing your other settings

Get creative

32 CAMERA

- 32 Taking a quick photo
- 32 After you've taken your photo
- 33 Getting to know the viewfinder
- 34 Using the Light
- 34 Choosing a Shot mode
- 35 Taking a burst shot
- 35 Taking a panoramic shot
- 35 Adjusting the exposure
- 36 Using the advanced settings
- 37 Changing the image size
- 37 Choosing a colour effect

38 VIDEO CAMERA

- 38 Shooting a quick video
- 38 After you've shot your video
- 39 Getting to know the viewfinder
- 40 Adjusting the Exposure
- 40 Using the advanced settings
- 41 Changing the video image size
- 41 Choosing a color effect
- 42 YOUR PHOTOS AND VIDEOS**

- 42 Viewing your photos and videos
- 42 Adjusting the volume when viewing a video
- 42 Viewing your photos as a slide show
- 43 Setting a photo as wallpaper

- 43 Editing your photos
- 44 Adding text to a photo
- 44 Adding an effect to a photo
- 44 Resizing a photo
- 45 Morphing a photo
- 45 Adding a colour accent to a photo
- 46 Swapping the colours in a photo
- 46 Watching your videos on your TV
- 46 Editing your videos
- 46 Trimming the length of your video
- 47 Merging two videos together
- 47 Merging a photo with a video
- 48 Adding text to a video
- 48 Overlaying a photo
- 49 Adding a voice recording
- 49 Adding a soundtrack to your video
- 49 Changing the speed of your video
- 49 Adding a dimming effect
- 50 MULTIMEDIA**
- 50 Pictures
- 50 Sending a photo
- 50 Checking your memory status
- 51 Sounds
- 51 Using a sound
- 51 Videos
- 51 Sending a video clip
- 51 Games and Applications
- 51 Playing a game
- 52 Installing a Java game and application
- 52 Flash contents
- 52 Viewing an SWF file
- 52 Documents
- 52 Transferring a file to your phone
- 52 Others
- 53 Creating a movie
- 53 Music
- 53 Playing a song
- 54 Creating a playlist
- 54 Deleting a playlist
- 54 Using the radio
- 54 Searching for stations
- 55 Resetting channels
- 55 Listening to the radio

Get organised

56 ORGANISER

- 56 Adding an event to your calendar
- 56 Adding an item to your to do list
- 56 Sharing a to do item
- 57 Using date finder
- 57 Setting your alarm
- 57 Adding a memo
- 58 Voice recorder
- 58 Recording a sound or voice
- 58 Using your calculator
- 58 Converting a unit

59 Using the stopwatch

59 Adding a city to your world time

The web

60 THE WEB

60 Browser

60 Accessing the web

60 Adding and accessing your bookmarks

61 Using RSS reader

61 Changing the web browser settings

61 Using your phone as a modem

Settings

63 SETTINGS

63 Changing your screen settings

63 Personalising your profiles

63 Changing your phone settings

64 Changing the setting of touchpad

64 Changing your connectivity settings

65 Using memory manager

66 Using flight mode

66 Sending and receiving your files using Bluetooth

67 Pairing with another Bluetooth device

67 Using a Bluetooth headset

67 WIFI

68 ACCESSORIES

69 TECHNICAL DATA

Please read these simple guidelines. Not following these guidelines may be dangerous or illegal.

EXPOSURE TO RADIO FREQUENCY ENERGY

Radio wave exposure and Specific Absorption Rate (SAR) information

This mobile phone model KF900 has been designed to comply with applicable safety requirements for exposure to radio waves. These requirements are based on scientific guidelines that include safety margins designed to assure the safety of all persons, regardless of age and health.

- The radio wave exposure guidelines employ a unit of measurement known as the Specific Absorption Rate, or SAR. Tests for SAR are conducted using standardised methods with the phone transmitting at its highest certified power level in all used frequency bands.
- While there may be differences between the SAR levels of various LG phone models, they are all designed to meet the relevant guidelines for exposure to radio waves.
- The SAR limit recommended by the International Commission on Non-ionizing Radiation Protection (ICNIRP) is 2W/kg averaged over 10g of tissue.

- The highest SAR value for this model phone tested by DASy4 for use at the ear is 0.208 W/kg (10g) and when worn on the body is 1.55 W/Kg(10g).
- SAR data information for residents in countries/regions that have adopted the SAR limit recommended by the Institute of Electrical and Electronics Engineers (IEEE), which is 1.6 W/kg averaged over 1g of tissue.

PRODUCT CARE AND MAINTENANCE

> WARNING:

Only use batteries, chargers and accessories approved for use with this particular phone model. The use of any other types may invalidate any approval or warranty applying to the phone, and may be dangerous.

- Do not disassemble this unit. Take it to a qualified service technician when repair work is required.
- Keep away from electrical appliances such as TVs, radios, and personal computers.
- The unit should be kept away from heat sources such as radiators or cookers.
- Do not drop.

- Do not subject this unit to mechanical vibration or shock.
- Switch off the phone in any area where you are required by special regulations. For example, do not use your phone in hospitals as it may affect sensitive medical equipment.
- Do not handle the phone with wet hands while it is being charged. It may cause an electric shock and can seriously damage your phone.
- Do not to charge a handset near flammable material as the handset can become hot and create a fire hazard.
- Use a dry cloth to clean the exterior of the unit (do not use solvents such as benzene, thinner or alcohol).
- Do not charge the phone when it is on soft furnishings.
- The phone should be charged in a well ventilated area.
- Do not subject this unit to excessive smoke or dust.
- Do not keep the phone next to credit cards or transport tickets; it can affect the information on the magnetic strips.
- Do not tap the screen with a sharp object as it may damage the phone.
- Do not expose the phone to liquid or moisture.
- Use the accessories like earphones cautiously. Do not touch the antenna unnecessarily.

EFFICIENT PHONE OPERATION

ELECTRONICS DEVICES

All mobile phones may get interference, which could affect performance.

- Do not use your mobile phone near medical equipment without requesting permission. Avoid placing the phone over pacemakers, for example, in your breast pocket.
- Some hearing aids might be disturbed by mobile phones.
- Minor interference may affect TVs, radios, PCs, etc.

ROAD SAFETY

Check the laws and regulations on the use of mobile phones in the area when you drive.

- Do not use a hand-held phone while driving.
- Give full attention to driving.
- Use a hands-free kit, if available.
- Pull off the road and park before making or answering a call if driving conditions so require.
- RF energy may affect some electronic systems in your vehicle such as car stereos and safety equipment.

- When your vehicle is equipped with an air bag, do not obstruct with installed or portable wireless equipment. It can cause the air bag to fail or cause serious injury due to improper performance.
- If you are listening to music whilst out and about, please ensure that the volume is at a reasonable level so that you are aware of your surroundings. This is particularly imperative when near roads.

AVOID DAMAGE TO YOUR HEARING

Damage to your hearing can occur if you are exposed to loud sound for long periods of time. We therefore recommend that you do not turn on or off the handset close to your ear. We also recommend that music and call volumes are set to a reasonable level.

GLASS PARTS

Some parts of your mobile device are made of glass. This glass could break if your mobile device is dropped on a hard surface or receives a substantial impact. If the glass breaks, do not touch or attempt to remove. Stop using your mobile device until the glass is replaced by an authorized service provider.

BLASTING AREA

Do not use the phone where blasting is in progress. Observe restrictions, and follow any regulations or rules.

POTENTIALLY EXPLOSIVE ATMOSPHERES

- Do not use the phone at a refueling point.
- Do not use near fuel or chemicals.
- Do not transport or store flammable gas, liquid, or explosives in the same compartment of your vehicle as your mobile phone and accessories.

IN AIRCRAFT

Wireless devices can cause interference in aircraft.

- Turn your mobile phone off before boarding any aircraft.
- Do not use it on the ground without permission from the crew.

CHILDREN

Keep the phone in a safe place out of the reach of small children. It includes small parts which may cause a choking hazard if detached.

EMERGENCY CALLS

Emergency calls may not be available under all mobile networks. Therefore, you should never depend solely on the phone for emergency calls. Check with your local service provider.

BATTERY INFORMATION AND CARE

- You do not need to completely discharge the battery before recharging. Unlike other battery systems, there is no memory effect that could compromise the battery's performance.
- Use only LG batteries and chargers. LG chargers are designed to maximize the battery life.
- Do not disassemble or short-circuit the battery pack.
- Keep the metal contacts of the battery pack clean.
- Replace the battery when it no longer provides acceptable performance. The battery pack may be recharged hundreds of times until it needs replacing.
- Recharge the battery if it has not been used for a long time to maximize usability.
- Do not expose the battery charger to direct sunlight or use it in high humidity, such as in the bathroom.
- Do not leave the battery in hot or cold places, this may deteriorate the battery performance.
- There is risk of explosion if the battery is replaced by an incorrect type.
- Dispose of used batteries according to the manufacturer's instructions. Please recycle when possible. Do not dispose as household waste.
- If you need to replace the battery, take it to the nearest authorized LG Electronics service point or dealer for assistance.
- Always unplug the charger from the wall socket after the phone is fully charged to save unnecessary power consumption of the charger.

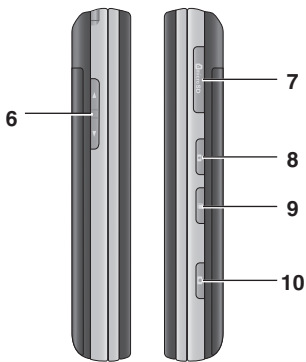
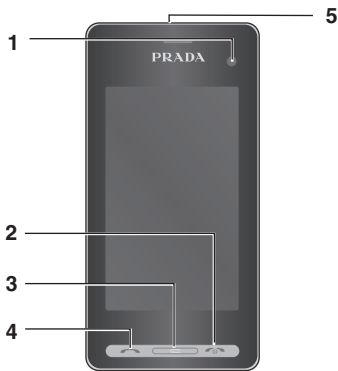

GETTING TO KNOW YOUR PHONE

1. INNER CAMERA LENS

2. END/POWER KEY

- Ends or rejects a call. Turns the phone on/off. Press once to return to the standby screen.

3. CLEAR KEY

4. CALL KEY

- Dials a phone number and answers incoming calls.

Placing a heavy object on the phone or sitting on it while it is in your pocket can damage the phone's LCD and touch screen functionality.

5. CHARGER, CABLE, HANDSFREE CONNECTOR

To connect the USB cable, wait until the phone has powered up and has registered to the network.

6. SIDE KEYS

- **When the screen is idle:** volume of key tone.
- **During a call:** volume of the earpiece.

7. MICRO SD MEMORY CARD SOCKET

8. LOCK/ UNLOCK KEY

9. MULTITASKING KEY

10. CAMERA KEY

INSTALLING THE USIM AND BATTERY

1. REMOVE THE BATTERY COVER

Press and hold down the battery release button at the top of the phone and lift off the battery cover.



2. REMOVE THE BATTERY

Hold the top edge of the battery and lift it from the battery compartment using the battery cover.



Do not use your fingernail when removing the battery.

Do not remove the battery when the phone is switched on, as this may damage the phone.

3. INSTALL THE USIM CARD

Slide the USIM card into the USIM card holder. Make sure that the gold contact area on the card is facing downwards. To remove the USIM card, pull it gently in the opposite direction.



4. INSTALL THE BATTERY

Insert the top of the battery first into the top edge of the battery compartment. Ensure that the battery contacts align with the terminals on the phone. Press down the bottom of the battery until it clips into place.



6. CHARGING YOUR PHONE

Slide back the cover of the charger socket on the top of your KF900. Insert the charger and plug into a mains electricity socket. Your KF900 will need to be charged until a message reading "Battery full" appears on screen.



5. REPLACE THE COVER

Place the cover over the battery and slide up into position.

MEMORY CARD

INSTALLING A MEMORY CARD



You can expand the memory space available on your phone using a memory card.

1. Please insert memory card as displayed in the below picture.
2. Slide the memory card into the slot at the top, until it clicks into place. Make sure that the gold contact area is facing downwards.



FORMATTING THE MEMORY CARD

Your memory card may already be formatted. If your card isn't already formatted, you will need to do so before you can begin using it.

1. From the standby screen select , then touch  **Setting** and choose **Phone settings**.
2. Touch **Memory manager** then choose **External memory**.
3. Touch **Format** and then confirm your choice.
4. Enter the password, if one is set, and your card will be formatted and ready to use.

To change your default storage destination, open Memory manager from the Phone settings menu and select Primary storage settings.

If your memory card has existing content on, it will automatically be filed in the correct folder, for example, videos will be stored in the My Videos folder.

Whenever your KF900 is not in use it will return to your home screen. From here you can access all menu options, make a quick call and view the status of your phone - as well as many other things.

TOUCH SCREEN TIPS

The home screen is also a great place to get accustomed to the touch screen. To select an item, touch the icon accurately. Your KF900 will vibrate slightly when it recognises you've touched an option.

To scroll through lists, touch the last item visible and slide your finger up the screen. The list will move up so more items are visible.

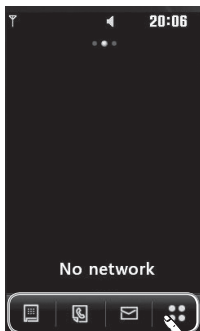

- There's no need to press too hard, the touchscreen is sensitive enough to pick up on a light yet firm touch.
- Use the tip of your finger to touch the option you require. Be careful not to touch any other keys around it.
- When the screen light is off, press the Unlock/Lock key on the right hand side to restore the home screen.
- Don't cover the phone with a case or cover as the touchscreen will not work with any material covering it.







Quick keys

CALLS

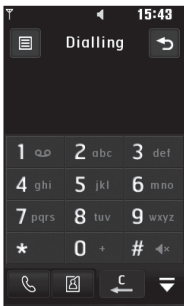
MAKING A CALL OR VIDEO CALL

1. Touch  to open the keypad.
2. Key in the number using the keypad. To delete a digit press the clear key.
3. Touch the  hard key to initiate the call.
4. To end the call press the  hard key.





- : Makes a voice call
- : Makes a video call
- : Delete a number or character
- : Exits the dialing keypad

To enter + for making an international call, touch  for two seconds.

Touch the lock/unlock key to lock the touchscreen to prevent calls being made by mistake.

You can Make video call, Send message, Save number or Search contacts by tapping .

CHANGING THE SETTING OF DIALLING KEYPAD DISPLAY

1. Touch  to open the keypad.
2. Touch  and select **Dial screen** setting to change the display of dialling pad.
3. You can change the font style, size and colour.

MAKING A CALL FROM YOUR CONTACTS

1. From the standby screen touch  to open the address book, or touch **Contacts** in Communicate tab.
2. You can choose from **Add contact, Search, Groups, and Settings**.
3. Choose **Search**, touch **Name** and enter the first few letters of the contact you would like to call.
4. From the filtered list, touch the contact you'd like to call and select the number to use if you have more than one saved.
5. Touch **Call**.

You can search your contacts from the call screen. Touch  and choose Search contacts. Scroll through your contacts or enter the first few digits of a number to filter the list.

ANSWERING AND REJECTING A CALL

When your phone rings press the  hard key to answer the call.

Press the  hard key to reject an incoming call.

Adjusting the call volume

To adjust the volume during a call, use the up and down buttons on the left side of the phone.

Speed dialling





You can assign a frequently-called contact to a speed dial number.

1. From the standby screen touch  to open the menu.
2. Touch **Speed dials**.
3. Your Voicemail and Videomail are already set to speed dial 1. You cannot change this. Touch any other number to assign it a speed dial contact.
4. Your address book will open. Select the contact you'd like to assign to that number by touching the phone number once.

To call a speed dial number, touch  from the standby screen then press and hold the assigned number until the contact appears on screen. The call will initiate automatically, there's no need to press

 .

Making a second call

1. During your initial call, touch  and select the number you want to call.
2. Dial the number or search your contacts (see **Making a call or video call** on page 15 for details).
3. Press  to connect the call.
4. Both calls will be displayed on the call screen. Your initial call will be locked and the caller put on hold.
5. To change between the calls, touch  and choose **Swap call** or press the number of the held call.
6. To end one or both calls press  and select **End call** followed by **All calls**, **Held call** or **Active call**.

You can combine your calls by selecting  then Join. Check that your network provider supports conference calling.

You will be charged for each call you make.

Turning off DTMF

DTMF allows you to use numerical commands to navigate menus within automated calls. DTMF is switched on as default.

To turn it off during a call (to make a note of a number for example) touch  and select DTMF off.

Viewing your call logs

To scroll through a list of options, touch the last item visible and slide your finger up the screen. The list will move up so more items are visible.

Touch  and select  **Communicate** and tap **Call history**.



Choose to view:

- **All calls:** View a complete list of all your dialled, received and missed calls.
- **Dialled calls:** View a list of all the numbers you have called.
- **Received calls:** View a list of all the numbers that have called you.
- **Missed calls:** View a list of all the calls you have missed.

From any call log touch  and **Delete all** to delete all the recorded items.

Touch any single call log entry to view the date, time and duration of the call.



Using call divert

1. Touch , select  **Setting** and choose **Call settings**.
2. Touch **Call divert** and choose **Video calls** and/or **Voice calls**.
3. Choose whether to divert all calls, when the line is busy, when there is no answer or when you are not reachable.
4. Input the number you'd like to divert to.
5. Touch **Request** to activate.

Charges are incurred for diverting calls. Please contact your network provider for details.



To turn off all call diverts, choose **Deactivate all** from the **Call divert** menu.

Using call barring

1. Touch , select  **Setting** and choose **Call settings**.
2. Touch **Call barring** and choose **Video calls** and/or **Voice calls**.
3. Choose any or all of the six options:
 - All outgoing**
 - Outgoing international**
 - Outgoing international calls except All incoming**
 - Incoming when abroad**
4. Enter the call barring password. Please check with your network operator for this service.



Select Fixed dial number to turn on and compile a list of numbers which can be called from your phone. You'll need your PIN2 code from your operator. Only numbers included in the fixed dial list can be called from your phone.

Changing the common call setting

1. Touch , select  **Setting** and choose **Call settings**.
2. Touch **Common settings** (you may have to scroll down to see this). From here you can amend the settings for:
 - **Call reject**: Slide the switch to highlight the Reject list. You can touch the text box to choose from all calls, specific contacts or groups, or those from unregistered numbers (those not in your contacts). Touch **Save** to change the setting.
 - **Send my number**: Choose whether your number will be displayed when you call someone.
 - **Auto redial**: Slide the switch left for **On** or right for **Off**.
 - **Answer mode**: Choose whether to answer the phone using the send key or any key.
 - **Minute minder**: Slide the switch left to **On** to hear a tone every minute during a call.
 - **BT answer mode**: Select **Hands-free** to be able to answer a call using a Bluetooth headset, or select **Handset** to press a key on the handset to answer a call.
 - **Save new number**: Select **Yes** to save a new number.

To scroll through a list of options, touch the last item visible and slide your finger up the screen. The list will move up so more items are visible.

Changing your video call settings



1. Touch , select  **Setting** and choose **Call settings**.
2. Touch **Video call**.
3. Choose the settings for your video calling. Determine whether to Use private picture/ My image size and select one, and/or switch on the Mirror.

CONTACTS

Searching for a contact



There are two ways to search for a contact:

From the standby screen

1. From the standby screen touch then  to open the address book. To delete a digit press the Clear  hard key.
2. Touch **Call** or the  hard key to initiate the call.

You can search by group by selecting Groups. This will bring up a list of all your groups.

From the main menu

1. Touch , select  **Communicate**.
2. Touch **Contacts**.
3. Touch **Search**.
4. Enter the letters in Name filed.
5. Your address book will bring up a list of the contacts corresponding to the letters you've entered.

To scroll through your list of contacts, touch the last item visible and slide your finger up the screen. The list will move up so more items are visible.

Adding a new contact

1. From the standby screen touch  and select **Add contact**.
2. Choose whether to save the contact to your **Handset** or **USIM**.
3. Enter the first and last name of your new contact. You do not have to enter both, but you must enter one or the other.
4. Enter up to five different numbers and assign a type for each. Choose from **Mobile, Home, Office, Pager, Fax, VT and General**. Touch **OK**.
5. Add an email.
6. Assign the contact to one or more groups. Choose from **No group, Family, Friends, Colleagues, School** or **VIP**.
7. You can also add a **Ringtone, Birthday, Anniversary, Homepage, Home address, Company name, Job title, Company address** and a **Memo**.
8. Touch **Save** to save the contact.

You can create customised groups for your contacts, see Creating a group on page 22.



Contact options

There are many things you can do when viewing a contact. Here's how to access and use the options menu:

1. Open the contact you'd like to use. See **Searching for a contact** on page 21.
2. You can call or send a message directly from here.
3. Press  to open the list of options. From here you can:
 - **Make video call:** Video call the contact.
 - **Edit:** Change any of the contact's details.
 - **Delete:** Delete the contact. Touch **Yes** if you are sure.
 - **Copy to USIM / Move to USIM:** Choose to move or copy to the USIM card or handset (depending on where you originally saved the contact).
 - **Send business card:** Send the contact's details to another person as a business card. Choose to send as a **Text message**, **Multimedia msg**, **Email** or via **Bluetooth**.

Send message - Send a message to the contact. If the contact has an email address, select whether you'd like to send an email or SMS/MMS. See page 24 for details on how to send messages.

Creating a group

1. From the standby screen touch  and touch  and select **Groups**.
2. Touch .
3. Select **Add group**.
4. Enter a name for your new group.
5. Touch **Save**.



If you delete a group, the contacts which were assigned to that group will not be lost. They will remain in your address book.

You can edit an existing group by highlighting it and touching . Choose to Add members to the group from your contacts, assign a Group ringtone, Rename the group or Delete a group.

Changing your contact settings



You can adapt your contact settings so that your address book suits your own preferences.

To scroll through a list of options, touch the last item visible and slide your finger up the screen. The list will move up so more items are visible.

1. From the standby screen  touch  and select **Settings**.
2. From here you can adjust the following settings:
 - **Contact list settings:** Choose whether to view contacts saved to both your **Handset & USIM**, **Handset only** or **USIM only**.
You can also choose to show the first name or last name of a contact first.
 - **Copy:** Copy your contacts from your USIM to your handset or from your handset to your USIM. Choose to do this one at a time, or all at once. If you select one at a time, you'll need to select each contact to copy one by one.
 - **Move:** This works in the same way as Copy, but the contact will only be saved to the location you've moved it to. So, if you move a contact from the USIM to the handset it will be deleted from the USIM memory.

- **Send all contacts via Bluetooth:** Send all of your contacts to another device using Bluetooth. You will be prompted to turn on Bluetooth if you select this option.
- **Backup contacts:** See **Backing up and restoring your phone's information**.
- **Restore contacts:** See **Backing up and restoring your phone's information**.
- **Clear contacts:** Delete all your contacts. Touch **Yes** if you are sure you want to wipe your address book.

Viewing information

1. From the standby screen touch  touch  and touch **Information**.
2. From here you can view your **Service dial numbers**, your **Own number**, your **Memory info**. (how much memory space is left) and **My business card**.



If you've yet to add a business card for yourself, select **My business card** and enter all your details as you would for any contact. Touch **Save** to finish.

MESSAGING

Messaging

Your KF900 combines SMS, MMS and email into one intuitive and easy to use menu.

There are two ways to enter the messaging centre:

1. Touch  from the standby screen.
2. Touch  from the standby screen, then select  **Communicate** then **Messaging**.

Sending a message

1. Touch **New message** in Communicate tab to open a blank message or select **Create new message** in Messaging menu.
2. From here you can send a text message or Multimedia message. To send an email, choose **New Email** in Communicate tab.
3. Touch **Insert**, to add an image, video, sound or template.

4. Touch Recipient at the left hand side bottom and touch **To1** at the top of the screen to enter the recipient's number, or touch the search icon to open your address book. Touch **Send**. Enter the phone number or touch **Contacts** to open your contacts list. You can add multiple contacts.

You will be charged per 160 character text message for each person that you send the message to.

If an image, video or sound is added to an SMS it will be automatically converted to an MMS and you will be charged accordingly.



Quick reply - Send a reply promptly to the selected message using a template.

Entering text

There are three ways to enter text: T9 text mode/ Normal text mode/Qwerty keypad.

Tap the screen once, the keyboard appears.





-  Touch to turn on T9 predictive text.
-  You can choose the writing language.
-  Tap to change numbers, symbols and texts keypad.

Use  to scroll through the different keyboard types in each text entry mode (for example, capitals or lower case).

To enter a space touch .

To delete character or remove the sentence, touch clear .

Simply touch each letter to write your message and press:

-  to switch to upper case
-  to add a space

T9 predictive

In T9 mode you will see .

T9 mode uses a built-in dictionary to recognise words you're writing based on the key sequences you touch. Simply touch the number key associated with the letter you want to enter, and the dictionary will predict the word you want to use. For example, press 8, 3, 5, 3, 7, 4, 6, 6, 3 to write 'telephone'.

If the word you want doesn't appear, touch **Spell**. If you touch **Spell** you can then enter the word using Abc manual mode and your word or name will be added to the dictionary.

Abc manual

In Abc mode you must touch the key repeatedly to enter a letter. For example, to write 'hello', touch 4 twice, 3 twice, 5 three times, 5 three times again, then 6 three times.

QWERTY KEYPAD

Entering text

You can enter alphanumeric characters using the phone's keypad. For example, storing names in Contacts, writing a message and creating scheduling events in the calendar all require entering text. The following text input methods are available in the phone: ABC manual mode and 123 mode.

Some fields may allow only one text input mode (e.g. telephone number in address book fields).

To input a symbol in the text entry field, press the  key and select a symbol, then select **OK**.

Scroll using the navigation keys to show more symbol options.

Complete each word with a space by pressing .

To delete a character, press  key.

Text input mode using the keypad

When you are required to enter text, for example when writing a message, the keypad will default to ABC mode. If you are entering a number, for example when making a call, the keypad number keys will default to numbers.

In ABC mode you can enter numbers by first pressing  and then the number you require.

Sending an email using your new account

To send/receive an email, you should set up an email account (see below).

1. Touch  from the standby screen, and select **Messaging**.
2. Choose Create new message- **Email** and a new email will open. Or, if you select **New Email** in Communicate tab, you can enter this menu directly.
3. You can enter the recipient's address and write your message. You can also attach images, videos, sounds or other file types.
4. Enter your message using the keypad.
5. Select **Options** and choose an attachment to add: **Image/Video/Sound/Bcc/More (Business card/Schedule/Memo/To do /My business card/Documents/Other files)**.

Setting up your email

You can stay in touch on the move using email on your KF900. It's quick and simple to set up a POP3 or IMAP4 email account. If you complete setting up e-mail account, "Update inbox now?" message will be displayed. You can receive the e-mail of selected account.

To scroll through a list of options, touch the last item visible and slide your finger up the screen. The list will move up so more items are visible.

1. Touch  from the standby screen, and touch **Messaging**.
2. Select **Settings**.
3. Touch **Mailbox** then **Email accounts**.
4. Touch **Add account**.
5. You can now choose how your account works:
 - **Email address:** Enter the e-mail address.
 - **Password:** Enter the account's password.
 - **Username:** Enter the account's username.
 - **Mailbox type:** Enter the mailbox type, POP3 or IMAP4.
 - **Incoming server:** Enter the incoming email server address
 - **Outgoing server:** Enter the outgoing email server address

- **SMTP authentication:** Choose the security settings for the outgoing mail server

- **Account name**



Now your account is set up, it will appear in the list of accounts in your Email folder.

Retrieving your email

You can automatically or manually check your account for new emails. See

Changing your email settings on page 28 to check automatically.

To check manually:

1. Touch  then **Messaging**.
2. Select **Mailbox**.
3. Touch the account you want to use then  .
4. Choose **Retrieve or Sync** and your KF900 will connect to your email account and retrieve your new messages.

Changing your email settings

You can change your email settings according to your own preferences.

To scroll through a list of options, touch the last item visible and slide your finger up the screen. The list will move up so more items are visible.

1. Touch  from the standby screen, and touch **Messaging**.
2. Select **Settings**.
3. Touch **Mailbox** and then you can adapt the following settings:
 - **Email accounts:** Set up the Email account.
 - **Allow reply Email:** Choose to allow the sending of read confirmation messages.
 - **Request reply Email:** Choose whether to request read confirmation messages.
 - **Retrieve interval:** Choose how often your KF900 checks for new email messages.
 - **Retrieve amount:** Choose the number of emails to be retrieved at one time.
 - **Include message in Fwd & Reply:** Choose to include the original message in your reply.
 - **Include attachment:** Choose to include the original attachment in any reply.
 - **Auto retrieval in Roaming:** Choose whether to retrieve your messages automatically when abroad (roaming).

- **New email notification:** Choose whether to be alerted to new emails.
- **Signature:** Create an email signature and switch this feature on.
- **Priority:** Choose the priority level of your email messages.

Message folders

You'll recognise the folder structure used on your KF900, which is fairly self-explanatory.

- **Inbox:** All the messages you receive are placed into your inbox. From here you can view, delete and more, see **Managing your messages** below for details. You can enter this menu through **Message box**.
- **Mailbox:** All the emails you receive on your KF900 will be placed in your mailbox.
- **Drafts:** If you don't have time to finish writing a message, you can save what you've done so far here.
- **Outbox:** This is a temporary storage folder while messages are being sent.
- **Sent items:** All the messages you have sent are placed in this folder.
- **My folders:** Create folders to store your messages.

Managing your messages

You can use your Inbox to manage your messages.

To scroll through a list of options, touch the last item visible and slide your finger up the screen. The list will move up so more items are visible.

1. Touch **Messaging** then **Inbox**. Or, you can enter this menu through **Message box** in Communicate tab.
2. Touch  and then choose to:
 - **Delete**: Delete marked messages.
 - **Change view**: You can change the style of message display.
 - **Create new message**: Open a new blank message or email.
 - **Move to my folders**: Move the marked messages to My folders.
 - **Filter**: View your message by type. This will group only text message separately from MMS.
 - **Delete all**: Delete all of the messages.

If you see the message **No space for USIM messages** you should delete some messages from your inbox. If you see the message **No space for messages** you can delete either messages or saved files to create space.

Using templates

Create templates for the SMS and MMS messages you send most frequently. You'll find some templates already on your phone, you can edit these if you wish.

1. Touch **Messaging** then choose **Templates**.
2. Choose **Text templates** or **Multimedia templates**. You can then touch  to **Add new**, **Delete** or **Delete all** templates.

Using emoticons

Liven up your messages using emoticons. You'll find some commonly used emoticons already on your phone.

1. Touch **Messaging** then choose **Emoticons**.
2. Touch  to **Add new**, **Delete** or **Delete all** emoticons.

Changing your text message settings

Your KF900 message settings are pre-defined so that you can send messages immediately. These settings can be changed according to your preferences.

To scroll through a list of options, touch the last item visible and slide your finger up the screen. The list will move up so more items are visible.

Touch **Messaging** then choose **Settings** and **Text message**. You can make changes to:

- **Text message centre:** Enter the details of your message centre.
- **Delivery report:** Slide the switch to the left to receive confirmation that your messages have been delivered.
- **Validity period:** Choose how long your messages are stored at the message centre.
- **Message types:** Convert your text into **Voice, Fax, X.400** or **Email**.
- **Character encoding:** Choose how your characters are encoded. This impacts the size of your messages and therefore data charges.
- **Send long text as:** Choose to send long messages as Multiple SMS or as MMS.

Changing your multimedia message settings

Your KF900 message settings are pre-defined so that you can send messages immediately. These settings can be changed according to your preferences. Touch **Messaging** then choose **Message settings** and **Multimedia message**. You can make changes to:

- **Retrieval mode:** Choose **Home network** or **Roaming network**. If you then choose **Manual** you will receive only notifications of MMS and you can then decide whether to download them in full.
- **Delivery report:** Choose to allow and/or request a delivery report.
- **Read report:** Choose to allow and/or send a read reply.
- **Priority:** Choose the priority level of your MMS.
- **Validity period:** Choose how long your message is stored at the message centre.
- **Slide duration:** Choose how long your slides appear on screen.
- **Creation mode:** Choose your message creation mode.
- **Delivery time:** Choose how long before a message is delivered.
- **Multi msg centre:** Enter the details of your message centre.

Changing your other settings

Touch **Messaging**, choose **Settings** then:

- **Voicemail:** Touch  to add a new Voicemail service. Contact your network operator for more information on the service they provide.
- **Service message:** Choose to receive or block service messages. You can also set your message security by creating trusted and untrusted lists of senders.
- **Info service:** Choose your reception status, language and other settings.

CAMERA



Taking a quick photo

1. Press the  key on the right side of the phone.
2. The viewfinder will appear on screen.
3. Holding the phone horizontally, point the lens towards the subject of the photo.
4. Slightly press the capture button, a focus box will appear in the centre of the viewfinder screen.
5. Position the phone so you can see the subject of your photo in the focus box.
6. When the focus box turns green and the tone sounds the camera has focused on your subject.
7. Press the capture button fully.

After you've taken your photo

Your captured photo will appear on screen. The name of the image runs along the bottom of the screen together with five icons down the right side.



-  Go to gallery of pictures directly.
-  Touch to send the photo as a message, e-mail or Bluetooth.
-  Touch to edit the image by using various tools.
-  Touch to set the picture you have taken as Wallpaper.
-  Touch to delete the photo you have just taken and confirm by touching **Yes**. The viewfinder will reappear.
-  Touch to take another photo straightaway. Your current photo will be saved.

Getting to know the viewfinder

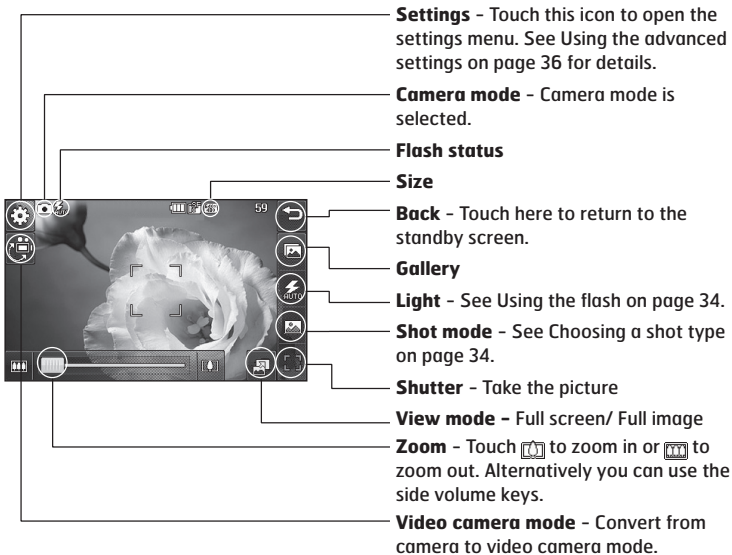

The shortcut options disappear after a few seconds automatically. Simply touch the centre of the viewfinder once. To recall the options touch the screen again.

Using the Light

The flash is set to auto as default, but there are other options.

1. Select  from the right side of the viewfinder to enter the flash sub-menu.
2. There are three flash options:
 - **Auto:** Your camera will assess the lighting needed to take a good picture and use the flash as necessary.
 - **Always on:** The flash will always be on.
 - **Always off:** The camera will never flash. This is useful if you want to save battery power.
 - **When taking:** The camera will flash when taking a picture.
3. Touch the flash option you'd like to use.
4. When you've made your selection the flash menu will automatically close, ready for you to take your picture.
5. The flash status icon in the viewfinder will change according to your new flash mode.

Choosing a Shot mode

1. Touch  to open the available shot types.
2. Choose from three options:
 - **Normal shot:** This is the default shot type, the photo will be taken in the normal way, as outlined in taking a quick photo.
 - **Burst shot:** This enables you to take nine shots automatically in very quick succession.
 - **Panorama:** This shot type is great for taking a photo of a large group of people or for capturing a panoramic view.

Taking a burst shot

1. Touch  open the available shot types and select **Burst shot** then choose the number of shots.
2. Position the subject in the viewfinder and press the capture button as you would to take a normal photo.
3. Automatically all the images will get saved. Select the one you want to keep by touching the thumbnail: once to view and touch Save to save.

Taking a panoramic shot



Capture life as it appears using a panoramic shot. The camera will let you take three photos, all aligned, and combine them into one wide angle image.

1. Touch  to open the available shot types and select **Panorama shot**.
2. Take the first photo as normal. A ghosted version of the right side of the image will appear in the viewfinder.
3. When you take the second and third photo, line the ghost of the previous image up with the image in the viewfinder.
4. In the photo gallery, the photos will be saved as panoramic image.

Due to the image size the panoramic photo will appear slightly distorted in the Gallery view. Touch it twice to view it properly.

Adjusting the exposure

Exposure defines the difference between light and dark in an image. A low contrast image will appear foggy, whereas a high contrast image will appear much sharper.

1. From the viewfinder touch to open all the advanced settings options.
2. Touch **Exposure**.
3. Slide the contrast indicator along the bar, towards  for a lower exposure, hazier image or towards  for a higher exposure, sharper image.

Using the advanced settings

From the viewfinder touch  to open all the advanced settings options.

Preview settings

- **Exposure:** Exposure value refers to the amount of light for a given exposure. When the main subject is darker than the background, increase exposure value. If the subject is much lighter than the background, decrease exposure value.
- **Size:** Change the size of the photo to save on memory space or take a picture preset to the correct size for contact. See **Changing the image size** on page 37.
- **Colour Effect:** Choose a color effect to apply to the photo you are taking. See **Choosing a colour effect** on page 37.
- **White balance:** Choose from Auto, Incandescent, Sunny, Fluorescent or Cloudy.
- **Macro:** Switch on to take close up shots.
- **Self-timer:** The self-timer allows you to set a delay after the capture button is pressed. Choose from **3 seconds**, **5 seconds** or **10 seconds**. Great for that group photo you want to be part of.
- **ISO:** ISO determines the sensitivity of the camera's light sensor. The higher the ISO, the more sensitive the camera will be. This is useful in darker conditions when the flash can't be used. Choose an ISO

value from **Auto**, **ISO 100**, **ISO 200**, **ISO 400** or **ISO 800**.

- **Quality:** Choose between **Super fine**, **Fine** and **Normal**. The finer the quality the sharper a photo will be, but the file size will increase as a result, which means you'll be able to store fewer photos in your memory.
- **Inner/Outer Camera:** For self portraits, switch to the LG KF900's inner camera.

Other settings

- **Memory:** Choose whether to save your photos to the Handset memory or to the External memory.
- **Image stabilization:** Enables you to take a photo without camera instability or shake.
- **Focus:** Choose from On or Off.
- **Shutter sound:** Select one of the three shutter sounds.
- **Grid screen:** Choose from Off, Simple cross or Trisection
- **Reset settings:** Reset all the camera settings.

When you exit the camera all your settings will return to default, except image size and image quality. Any non-default settings you require will need to be reset, for example colour tone and ISO. Check them before you shoot your next photo.

The settings menu is super imposed over the viewfinder, so when you change elements of the image colour or quality you'll be able to see the image change in preview behind the settings menu.

Changing the image size

The more pixels, the larger the file size, which in turn means they take up more of your memory. If you want to fit more pictures on to your phone you can alter the pixel number to make the file size smaller.

1. From the viewfinder touch  in the top left corner.
2. Select **Size** from the Preview menu.
3. Select a pixel value from the six numerical options (**5M:2560X1920, 3M: 2048x1536, 2M: 1600x1200, 1M: 1280x960, 640x480, 320x240**) or choose the preset:



Choosing a colour effect

1. From the viewfinder touch  in the top left corner.
2. Select **Colour Effect** from the Preview menu.
3. There are five colour tone options: **Off, Black & White, Negative** or **Sepia**.
4. When you've made your selection the colour tone menu will be closed after selcting back icon, ready for you to take your picture.

You can change a photo taken in colour to black and white or sepia after it's taken, but you cannot change a picture taken in black and white or sepia back to colour.

VIDEO CAMERA





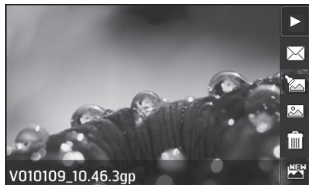

Shooting a quick video

1. Touch **Video camera** in Entertainment tab.
2. The video camera's viewfinder will appear on screen.
3. Holding the phone horizontally, point the lens towards the subject of the video.
4. Press the capture button once to start recording.
5. **REC** will appear at the top of the viewfinder and a timer at the bottom showing the length of your video.
6. To pause the video touch  and resume by selecting .
7. Touch  on screen or press the capture button a second time to stop recording.

After you've shot your video

A still image representing your captured video will appear on screen. The name of the video runs along the bottom of the screen together with five icons down the right side .



-  Touch to play the video.
-  Touch to send the video as **Message**, **Email** or by **Bluetooth**. See page 24 for **Sending a message**, or page 66 for **Sending and receiving your files using Bluetooth**.
-  Touch to edit video file.
-  Touch to view a gallery of saved videos.
-  Touch to delete the video you have just made and confirm by touching **Yes**. The viewfinder will reappear.
-  Touch to shoot another video straight away. Your current video will be saved.

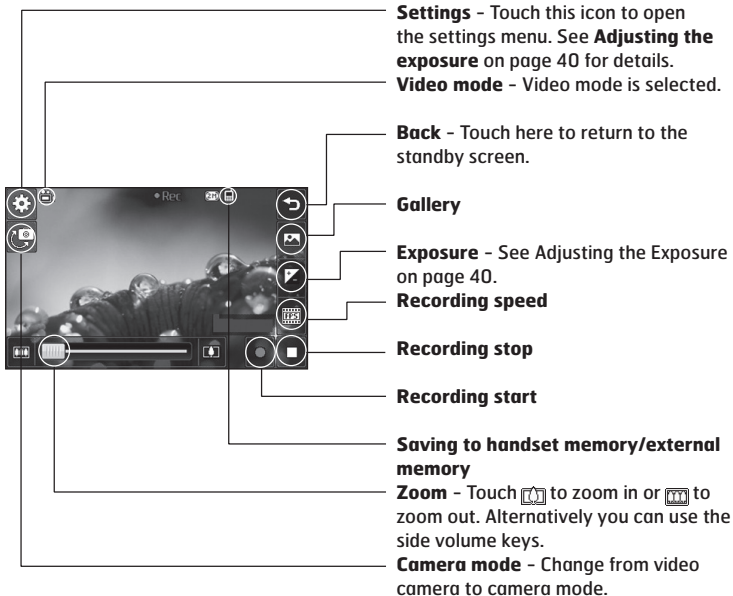

Getting to know the viewfinder



The shortcut options disappear after a few seconds automatically. Simply touch the centre of the viewfinder once. To recall the options touch the screen again.

Adjusting the Exposure

Exposure defines the difference between light and dark in an image. A low contrast image will appear foggy, whereas a high contrast image will appear much sharper.

1. Touch .
2. Slide the exposure indicator along the bar, towards  for a lower exposure, hazier image, or towards  for a higher contrast, sharper image.

Using the advanced settings

From the viewfinder touch **Settings** to open all the advanced settings options.

Preview settings

- **Video size:** Change the size of the video to save on memory space. See **Changing the video image size** on page 41.
- **Colour Effect:** Choose a color effect to apply to the video you're taking. See **Choosing a colour tone** on page 41.
- **White balance:** The white balance ensures that any white in your videos is realistic. In order for your camera to correctly adjust the white balance you may need to determine the light conditions. Choose from **Auto**, **Incandescent**, **Sunny**, **Fluorescent** or **Cloudy**.

- **Quality:** Choose between **Super fine**, **Fine** and **Normal**. The finer the quality the sharper a video will be, but the file size will increase as a result, which means you'll be able to store fewer videos in the phone's memory.
- **Set time:** Set a duration limit for your video. Choose from **No limit**, or **MMS** to limit the size to be able to send the video as an MMS.

If you choose MMS duration, try choosing a lower image quality to enable you to shoot a longer video.

- **Inner camera:** Switch to your KF900's inner camera to record a video of yourself.

Other settings

- **Memory:** Choose whether to save your videos to the **Handset memory** or to the **External memory**.
- **Voice:** Choose Mute to record a video without sound.
- **Reset settings:** Reset all the video camera settings.

Changing the video image size

The more pixels, the larger the file size, which in turn means they take up more memory. If you want to fit more videos onto your phone you can alter the pixel number to make the file size smaller.

1. From the viewfinder touch **Settings** in the top left corner.
2. Select **Video size** from the Preview menu.
3. Select a pixel value from the five options:
 - 720x480,640x480** - The highest quality widescreen option.
 - 400x240(w)** - This is also widescreen, but of a lower resolution.
 - 640x480** - Standard sized VGA.
 - 320x240** - Smaller image size, therefore smaller file size. Great for saving on memory space.
 - 176x144** - Smallest image size and therefore smallest file size.
4. Select the size option you'd like to use.

For video format conversion software, see the CD you received with your KF900.

Choosing a color effect



1. From the viewfinder touch  in the top left corner.
2. Select **Colour Effect** from the settings menu.
3. There are five colour tone options, **Off, Black & White, Negative, Sepia**.
4. Touch the colour tone you'd like to use.

You can change a video shot in colour to black and white or sepia after it's taken, but you cannot change a video shot in black and white or sepia back to colour.

You can still alter the image size, video quality, duration, mute, white balance, colour tone and the memory by touching Settings in the same way as when using the main camera.

YOUR PHOTOS AND VIDEOS

Viewing your photos and videos

1. Touch  on your camera preview screen.
2. Your gallery will appear on screen.
3. Touch the video or photo twice to open it fully.
4. Videos will begin to play automatically.
To pause playback touch the screen to bring up the options and select .

Flick left or right to view other photos or videos.

To delete a photo or video, open it and select . Touch Yes to confirm.

Adjusting the volume when viewing a video





To adjust the volume of the audio on a video whilst it is playing, slide the marker up and down the volume bar on the left side of the screen.

Viewing your photos as a slide show

Slideshow mode will show all the photos in your gallery one at a time as a slideshow. Videos can not be viewed as a slideshow.

1. Touch the photo you would like to begin the slideshow twice to open it.
2. Select .
3. The slideshow will begin.

There are options within slideshows:

-  Touch again to resume playback.
-  Touch to pause the slideshow on a particular photo.
-  Random On/ Off
-  Touch to increase or decrease the speed of the slideshow.

Setting a photo as wallpaper

1. Touch the photo you would like to set as wallpaper twice to open it.
2. Touch .
3. The screen will switch to portrait mode. You can change the size of the picture.
4. When you are happy with the picture touch **Set**.

Editing your photos

There are loads of great things you can do to your photos to change them, add to them or liven them up a little.





1. Open the photo you'd like to edit and touch **Edit** to bring up the options.

2. Touch the icons to adapt your photo:

 Crop your photo. Choose a square or circular crop area and move your finger across the screen to select the area you want.

 Draw something on your photo freehand. Select the thickness of the line from the four options and the colour you would like use.

 Put writing on the picture. See **Adding text to a photo** on page 44.

 Decorate your photo with stamps. Choose from the different stamps available and touch your photo wherever you'd like them to be.

 Remove the drawing line.

 Touch to return to the gallery.

 Save the changes you have made to the photos. Select to save the changes over the **Original file**, or as a **New file**. If you select **New file** enter a file name.

 Undo the last **Effect** or edit you made to the photo.

 Add an effect to a photo by using various tools.



 Touch to open further effect options including **Rotate**. There are also more advanced editing options. See **Morphing a photo**, **Adding a colour accent** and **Swapping the colours in a photo** on page 45.

 See **Adding an effect to a photo** on page 44.

Adding text to a photo

1. From the editing screen, touch **T**.
2. Select **Signature** to add unframed text or choose one of the speech bubble shapes then touch **OK**.
3. Enter your text using the keypad and touch **Done**.
4. Move the text bubble by touching it and sliding it to the place you'd like it to be.

Adding an effect to a photo

1. From the editing screen, touch .
 2. Choose to apply any of the eighteen options to the photo. Select **OK** icon to apply the changes or choose  to cancel.
- **Face beautify:** Automatically detect a face in the image and brighten it up.
 - **Tunnel effect:** Change the effect so that the picture appears to have been taken in a tunnel.
 - **Colour negative:** Colour negative effect.
 - **Black and white:** Black and white colour effect.
 - **Sepia:** Sepia effect.
 - **Blur:** Apply a blurred effect.
 - **Sharpen:** Move the marker along the bar to sharpen the focus of the photo.
 - **Mosaic blur:** Touch to apply a blurred mosaic effect to the photo.
 - **Oil painting:** Oil painting effect.
 - **Sketch:** Apply an effect to make the picture look like a sketch.

- **Emboss:** Emboss effect.
 - **Solarise:** Change the effect of exposure to the light
 - **Vivid:** An effect of clearness and brilliance.
 - **Moonlight:** Change the light to look like moonlight.
 - **Antique:** An old image effect.
 - **Glow:** A light beam effect.
 - **Cartoon:** A cartoon effect.
 - **Water color:** Adjust water color painting.
3. To undo an effect simply touch **Undo**.

You can add more than one effect to a photo.

Resizing a photo

1. From the editing screen touch .
2. Choose **Resize**.
3. Touch your desired size to change the size of the photo.

Morphing a photo



Morphing a photo is great for changing the facial expressions of friends, or just for distorting a photo for artistic effect.

1. From the editing screen touch .
2. Choose **Morphing** and four crosses will appear on the photo.
3. Move the crosses around the photo so they are on the part you'd like to morph. For example, if you are morphing a face, place a cross on the outside corner of each eye and one each side of the lips.
4. Select a face to represent how you'd like to morph the photo.
5. Select **Save** to save the changes.

Adding a colour accent to a photo

1. From the editing screen, touch .
2. Choose **Colour Accent**.
3. Select part of the photo. A traced line will appear around everything in that area which is of the same or similar colour.
For example, someone's hair or the colour of their jumper.
4. Touch **Done**.
5. All colour will be removed from the photo, apart from the section marked for colour accenting.
6. Alter the intensity of the accenting by sliding the marker up or down the intensity bar.
7. Select **Save** to save the changes.

Swapping the colours in a photo

1. From the editing screen, touch .
2. Choose **Colour Swapping**.
3. Select part of the photo. A traced line will appear around everything in that area which is of the same or similar colour.
For example, someone's hair or the colour of their jumper.
4. Touch  and select a colour.
5. Press **OK**.
6. The part of the photo selected for colour accenting will change to the selected colour.
7. Select **Save** to save the changes.

Watching your videos on your TV

Connect your KF900 to your TV using the TV output cable. Open the video you'd like to watch on TV, select play.

The TV output cable is available for purchase separately.





All formats except 320x240 and 176x144 are compatible with watching on TV.

Editing your videos



The editing features are available for all video types except 640X384 and 640x480.

Don't record in these formats if you plan to edit your video.

Trimming the length of your video

1. Open the video you'd like to edit, select  and touch the screen to bring up the options.
2. Select  and choose **Trim**.
3. Touch  and mark the new start and end points using .
4. Touch **Preview** to ensure you are happy with the new cut.
5. Touch **Save** or, alternatively, touch  to return to the gallery and discard the changes.





Merging two videos together

1. Open the video you'd like to edit, select  and touch the screen to bring up the options.
2. Select  and choose **Video merge**.
3. The My videos folder will open. Choose the video you would like to merge and touch **Select**.
4. Touch and slide the photo to merge it to the end or the beginning of the video.
5. Touch **Effect** to choose how the videos merge together: **None, Fade out, Pan zoom, Oval, Uncover, Blind, Checker board, Dissolve, Split** or **Shape diamond**.
6. Press  followed by **Yes** to save the new merged video. Choose to save over the original file or as a new file.
7. Repeat these steps to merge more videos.

Merging a photo with a video

1. Open the video you'd like to edit, select  and touch the screen to bring up the options.
2. Select  and choose **Image merge**.
3. The My images folder will open. Choose the photo you would like to merge into your video and touch **Select**.
4. Touch and slide the photo to merge it to the end or the beginning of the video.
5. Touch **Effect** to choose how the photo and video merge together: **None, Fade out, Pan zoom, Oval, Uncover, Blind, Checker board, Dissolve, Split** or **Shape diamond**.
6. Press  followed by **Yes**. Choose to save over the original file or as a new file.
7. Repeat these steps to merge more photos.







Adding text to a video

1. Open the video you'd like to edit, select  and touch the screen to bring up the options.
2. Select  and choose **Text overlay**.
3. Enter your text using the keypad and select **Save**.
4. Touch  and mark when you'd like the text to appear using .
5. Touch the area of the screen you'd like the text to appear in.
6. Touch  to mark when you'd like the text to disappear.
7. Touch **Preview** to ensure you are happy with the text overlay.
8. Touch **Save** followed by **Yes**. Choose to save over the original file or as a new file.
9. Repeat these steps to add more text.



Overlaying a photo

1. Open the video you'd like to edit, select  and touch the screen to bring up the options.
2. Select  and choose **Image overlay**.
3. The My images folder will open. Choose the photo you would like to overlay your video and touch **Select**.
4. Touch  and mark when you'd like the photo to appear using .
5. Touch the area of the screen you'd like the photo to appear in. If the photo is too big it will overlay the whole screen, not just the area selected.
6. Touch  to mark when you'd like the photo to disappear.
7. Touch **Preview** to ensure you are happy with the photo overlay.
8. Touch  followed by **Yes**. Choose to save over the original file or as a new file.
9. Repeat these steps to add more photos.

Adding a voice recording



1. Open the video you'd like to edit, select  and touch the screen to bring up the options.
2. Select  and choose **Voice recording**.
3. The quality of the original audio will be affected by adding a voice recording. Touch **Yes** to continue.
4. Touch  to view your video. When you get to the part you'd like to record your voice over, press .
5. Press  to stop recording and playback.
6. Touch **Preview** to ensure you are happy with the voice recording.
7. Touch  followed by **Yes** to save. Choose to save over the original file or as a new file.
8. Repeat these steps to add more voice recordings to the video.

Adding a soundtrack to your video



1. Open the video you'd like to edit, select  and touch the screen to bring up the options.
2. Select  and choose **Audio dubbing**.
3. The My sounds folder will open. Choose the track you would like to add to your video and touch **Select**.
4. The original audio of your video will be erased. Touch **Yes** to continue.

5. If the audio is shorter than the video choose whether to play **Once** or to **Repeat** it.
6. Choose to save over the original file or as a new file.

Changing the speed of your video



1. Open the video you'd like to edit, select  and touch the screen to bring up the options.
2. Select  and choose **Time scaling**.
3. Select one of the four speed options: **x4**, **x2**, **x1/4**, **x1/2**.
4. Choose to save over the original file or as a new file.

Adding a dimming effect

1. Open the video you'd like to edit, select  and touch the screen to bring up the options.
2. Select  and choose **Dimming effect**.
3. Choose to save over the original file or as a new file.
4. Your video will now fade in at the start and fade out at the end.

MULTIMEDIA



You can store any multimedia files into your phone's memory so that you have easy access to all of your pictures, sounds, videos and games. You can also save your files to a memory card. The advantage of using a memory card is that you can free up space on your phone's memory.

To access the Multimedia menu, touch  then  **Entertainment**. Touch **My stuff** to open a list of folders storing all of your multimedia files.

Pictures



My images contains a list of pictures including default images pre-loaded onto your phone, images downloaded by you and images taken on your phone's camera.

Sending a photo

1. Touch  then  **Entertainment**.
2. Touch **My stuff** then choose **My images**.
3. Touch  Send and choose from **Multimedia message, Email or Bluetooth**.
4. If you choose **Message** or **Email**, your photo will be attached to a message and you can write and send the message as normal. If you choose **Bluetooth**, you will be prompted to turn Bluetooth on and your phone will search for a device to send the picture to.

Checking your memory status

You can check to see how much of your memory space you have used and how much you have left to use.



1. Touch  then  **Entertainment**.
2. Touch **My stuff** then **My images**.
3. Touch  then **Memory info**.
4. Choose **Handset memory** or **External memory**.

If you do not have a memory card inserted, you will not be able to select External memory.

Sounds

The **My sounds** folder contains the Downloaded sounds, **Default sounds** and **Voice recordings**. From here you can manage, send or set sounds as ringtones.

Using a sound

1. Touch  then  **Entertainment**.
2. Touch **My stuff** then **My sounds**.
3. Select **Default sounds** or **Voice recordings**.
4. Select a sound and it will begin to play.
5. Touch  and select **Use as**.
6. Choose from **Ringtone**, **Message tone**, **Start-up** or **Shut down**.

Videos

The **My videos** folder shows a list of downloaded videos and videos you have recorded on your phone.

Watching a video

1. Touch  then  **Entertainment**.
2. Touch **My stuff** then **My videos**.
3. Select a video to play.

Sending a video clip

1. Select a video and touch .
2. Touch **Send** and choose from **Message**, **Email** or **Bluetooth**.
3. If you choose **Message** or **Email**, your video clip will be attached to the message and you can write and send the message as normal. If you choose **Bluetooth**, you will be prompted to turn Bluetooth on and your phone will search for a device to send the video to.

Games and Applications

You can download new games and applications to your phone to keep you amused when you have time to spare.

Playing a game

1. Touch  then  **Entertainment**.
2. Touch **Games & Apps**.
3. Touch **My games and apps**.
4. Touch Games or Applications folder.
5. Choose and touch a game or an application to launch.

Installing a Java game and application

1. Touch  then  **Entertainment**.
2. Touch **My stuff** then **Others** or **My memory card**. If you insert new memory card, you can select **My memory card** menu.
3. Select the file(*.jad or *.jar) you want to install and touch **Install**.

Flash contents

The Flash contents folder contains all of your default and downloaded SWF files.

Viewing an SWF file

1. Touch  then  **Entertainment**.
2. Touch **My stuff** then **Flash contents**.
3. Select the file to view.

Documents

From the Documents menu, you can view all of your document files. From here you can view Excel, Powerpoint, Word, Text and pdf files.

Transferring a file to your phone

Bluetooth is probably the easiest way to transfer a file from your computer to your phone. You can also use LG PC Suite via your sync cable.

To transfer using Bluetooth:



1. Make sure your phone and computer have Bluetooth switched on and are visible to one another.
2. Use your computer to send the file via Bluetooth.
3. When the file is sent you will have to accept it on your phone by touching **Yes**.
4. The file should appear in your **Documents** or **Others** folder.

Others





The **Others** folder is used to store files which are not pictures, sounds, videos, games or applications. It is used in the same way as the **Documents** folder. You may find that when you transfer files from your computer to your phone that they appear in the **Others** folder rather than the **Documents** folder.

If this happens you can move them.

To Move a file from Others to Documents:



1. Touch  then  **Entertainment**.
2. Touch **My stuff** then **Others**.
3. Touch  then **Move**.
4. Select the file you want to move then touch **Move** again.

Creating a movie

1. Touch  then  **Entertainment**.
2. Touch **Muvee studio**.
3. Touch  to add an image. Touch the images you want to include then select **Insert**.
4. Touch style tab to choose a Muvee style.
5. Touch **Play** button to see what you've created.
6. Touch  then **Order** to make an order.
7. Touch  then **Save Location** to choose where to save the movie. Touch **Music type** to choose between Use To Send and Use To Save.

Music







Your LG KF900 has a built-in music player so you can play all your favourite tracks.

To access the music player, touch  then  **Entertainment** then **Music**. From here you can access a number of folders:

- **Recently played:** View all of the songs you have played recently.
- **All tracks:** Contains all of the songs you have on your phone.
- **Artists:** Browse through your music collection by artist.
- **Albums:** Browse through your music collection by album.
- **Genres:** Browse through your music collection by genre.



- **Playlists:** Contains any playlists you have created.
- **Shuffle tracks:** Play your tracks in a random order.

Playing a song

1. Touch  then  **Entertainment**.
2. Touch **Music**, then **All tracks**.
3. Select the song you want to play and touch **Play**.
4. Touch  to pause the song.
5. Touch  to skip to the next song.
6. Touch  to skip to the previous song.
7. Touch  to return to the **Music** menu.

Creating a playlist



You can create your own playlists by choosing a selection of songs from the **All tracks** folder.

1. Touch  then  **Entertainment**.
2. Touch **Music**, then **Playlists**.
3. Touch **Add new playlist**, enter the playlist name and touch **Save**.
4. The All tracks folder will show. Touch all of the songs that you would like to include in your playlist; a tick will show next to the track names.
5. Touch **Done**.

To play a playlist, select it and touch Play.

To add a second playlist, touch Add new playlist.

Deleting a playlist

1. Touch  then  **Entertainment**.
2. Touch **Music**, then **Playlists**.
3. Touch  then Delete, select the playlists which you want to delete then **Delete** or **Delete all** to delete all the playlists.

Using the radio



Your LG KF900 has an FM radio feature so you can tune into your favourite stations to listen to on the move.



You will need to insert your headphones in order to listen to the radio. Insert them into the headphone socket (this is the same socket that you plug your charger into).



Searching for stations

You can tune radio stations into your phone by searching for them either manually or automatically. They will then be saved to specific channel numbers so you don't have to keep re-tuning. You can save up to 50 channels in your phone.



To auto tune:

1. Touch  then  **Entertainment**.
2. Touch **FM radio** then .
3. Touch **Auto scan** then **Yes**. The stations found will automatically be allocated to channel numbers in your phone.



You can also manually tune into a station by using  and  displayed next to the radio frequency or dragging the tuner on the touch screen.

You can also search next station by using  and .

Resetting channels

1. Touch  then  **Entertainment**.
2. Touch **FM radio** then .
3. Choose **Reset** to reset the current channel or choose **Reset all** to reset all of the channels. Each channel will return to the starting 87.5Mhz frequency.

Listening to the radio

1. Touch  then  **Entertainment**.
2. Touch **FM radio** then touch the channel number of the station you would like to listen to.

To improve the radio reception, extend the headset cord, which functions as the radio antenna.

ORGANISER

Adding an event to your calendar



1. From the standby screen select , then touch  **Utilities** and choose **Organiser**.
Select **Calendar**.
2. Select the date you would like to add an event to.
3. Touch  then **Add event**.
4. Touch **Category** then choose from **Appointment**, **Anniversary** or **Birthday**.
Check the date and enter the time you would like your event to begin.
5. For appointments and anniversaries enter the time and date your event finishes in the lower two time and date boxes.
6. If you would like to add a subject or a note to your event, touch **Note** and type in your note, followed by **Save**.
7. Set **Alarm** and **Repeat**.
8. Select **Save** and your event will be saved in the calendar. A square cursor will mark the day that any events have been saved to and a bell will ring at the start time of your event, so that you can stay organised.

You can set a holiday in your calendar. Touch each day you are on holiday one at a time, then touch  and select **Set holiday**. Each day will be shaded red.

Adding an item to your to do list

1. From the standby screen select , then touch **Utilities** and choose **Organiser**.
2. Select **Add to do**.
3. Set the date for the to do item, add notes and select a priority level: **High**, **Medium** or **Low**.
4. Save your to do list item by selecting **Save**.

Sharing a to do item



1. From the standby screen select , then touch  **Utilities** and choose **Organiser**.
Select **To do**.
2. Select the to do item you would like to share, then touch .
3. Select **Send**. You can choose to share your to do item by **Text message**, **Multimedia msg.**, **Email** or **Bluetooth**.

Tip: You can back up and synchronise your calendar with your computer.

Using date finder

Date finder is a handy tool to help you calculate what the date will be after a certain amount of days has passed. For example, 60 days from 10.10.07 will be 09.12.2007.

This is great for keeping tabs on deadlines.



1. From the standby screen select , then touch  **Utilities** and choose **Organiser**.
2. Select **Date finder**.
3. In the **From** tab set your required date.
4. In the **After** tab set the number of days.
5. The **Target date** will be shown below.

Setting your alarm

1. From the standby screen select , then touch  **Utilities** and choose **Alarms**.
2. Touch **Add alarm**.
3. Set the time you would like the alarm to sound and touch **Set time**.
4. Choose whether you would like your alarm to repeat Once, Daily, Mon - Fri, Mon - Sat, Sat - Sun, Except holiday or Choose weekday.
The icons indicate the weekday you select.
5. Select **Alarm type** to select a type for your alarm.
6. Touch **Alarm tone** then choose a sound from **My sounds** or **External memory**.
To listen to sounds touch the sound, followed by .

7. Add a memo for the alarm. Touch **Save** when you have finished typing the memo.
8. Finally you can set the snooze interval at 5, 10, 20, 30 minutes, 1hour or off.
9. Once you have set your alarm, touch **Save**.



Adding a memo

1. From the standby screen select , then touch  **Utilities** and choose **Add Memo**.
2. Type your memo, followed by **Save**.
3. Your memo will appear on screen next time you open the **Memo** application.





You can edit an existing memo. Select the one you want to edit and type your changes.

Voice recorder



Use your voice recorder to record voice memos or other sounds.

1. Touch  then  **Utilities**.
2. Touch **Voice recorder** then  and choose from:
 - **Settings**
 - **Duration:** Set the recording duration. Choose from **No limit**, **MMS msg. size** or **1 min**.
 - **Quality:** Select the sound quality. Choose from Super Fine, Fine or Normal.
 - **Memory in use:** Check the current status of memory.
 - **Go to my sounds:** Open the Voice recordings folder in **My sounds**.



Recording a sound or voice

1. Touch  then  **Utilities**.
2. Touch **Voice recorder**.
3. Touch  to begin recording.
4. Touch  to end recording.
5. Touch  to listen to your recording.



Using your calculator

1. From the standby screen select , then touch  **Utilities** and choose **Tools**.
2. Select **Calculator**.
3. Touch the numeric keys to input numbers.
4. For simple calculations, touch the function you require (+, -, *, /), followed by =.
5. For more complex calculations, touch  and choose from **sin**, **cos**, **tan**, **log**, **ln**, **exp**, **deg** or **rad** etc..



Converting a unit

1. From the standby screen select , then touch  **Utilities** and choose **Tools**.
2. Select **Converter**.
3. Choose whether you would like to convert **Currency**, **Surface**, **Length**, **Weight**, **Temperature**, **Volume** or **Velocity**.
4. You can then select the unit, and enter the value you would like to convert from, followed by the unit you would like to convert to.
5. The corresponding value will appear on the screen.

Using the stopwatch

1. From the standby screen select , then touch  **Utilities** and choose **Tools**.
2. Select **Stopwatch**.
3. Touch **Start** to begin the timer.
4. Touch **Lap** if you want to record a lap time.
5. Touch **Stop** to end the timer.
6. Touch **Resume** to restart the stopwatch at the time you stopped it at, or touch **Reset** to begin the time again.

Adding a city to your world time



1. From the standby screen select , then touch  **Utilities** and choose **Tools**.
2. Select **World time**.
3. Touch the  icon, followed by **Add city**. Start searching the city you require.

THE WEB

Browser

Browser gives you a fast, full colour world of games, music, news, sport, entertainment and loads more, straight to your mobile phone. Wherever you are and whatever you're into.



Accessing the web

1. From the standby screen select , then touch  **Utilities** and choose **Browser**.
2. To access the browser homepage directly, select **Home**. Alternately select **Enter address** and type in your desired URL, followed by **Connect**.

An additional cost is incurred when connecting to this service and downloading content. Check your data charges with your network provider.

Adding and accessing your bookmarks

For easy and fast access to your favourite websites, you can add bookmarks and save web pages.



1. From the standby screen select , then touch  **Utilities** and choose **Browser**.
2. Select **Bookmarks**. A list of your Bookmarks will appear on the screen.
3. To add a new bookmark, touch **Add bookmark**. Enter a name for your bookmark followed by the URL.
4. Touch **Save**. Your Bookmark will now appear in the list of bookmarks.
5. To access the bookmark simply touch the bookmark and then touch connect. You will be connected to your bookmark.

Using RSS reader

RSS (Really Simple Syndication) is a family of web feed formats used to publish frequently updated content such as blog entries, news headlines or forecasts. An RSS document, which is called a feed, web feed, or channel, contains either a summary of content from an associated web site or the full text. RSS makes it possible for people to keep up with their favourite web sites in an automated manner that is easier than checking them manually.

The user subscribes to a feed by entering the feed's link into the reader or by clicking an RSS icon in a browser that initiates the subscription process. The reader checks the user's subscribed feeds regularly for new content, downloading any updates that it finds.

Changing the web browser settings

1. From the standby screen select , then touch  **Utilities** and choose **Browser**. Select **Settings**.
2. You can choose to edit **Profiles**, **Appearance settings**, **Cache**, **Cookies**, **Security**, or to reset all settings, select **Reset Settings**.
3. You can simply set these to on or off by touching the icon.

Using your phone as a modem

Your KF900 can double as a modem for your PC, giving you email and internet access even when you can't connect using wires. You can use either the USB cable or Bluetooth.

Using the USB cable:

1. Ensure you have the LG PC Suite installed on your PC.
2. Connect your KF900 and your PC using the USB cable and launch the LG PC Suite software.
3. Click **Communicate** on your PC. Then click **Settings** and select **Modem**.
4. Choose **LG Mobile USB Modem** and select **OK**. It will now appear on screen.
5. Click **Connect** and your PC will connect through your KF900.

Using Bluetooth:

1. Ensure Bluetooth is switched **On** and **Visible** for both your PC and KF900.
2. Pair your PC and KF900 so that a passcode is required for connection.
3. Use the **Connection wizard** on your LG PC Suite to create an active Bluetooth connection.
4. Click **Communicate** on your PC. Then click **Setting**.
5. Click **Modem**.
6. Choose **Standard Modem over Bluetooth link** and click **OK**. It will now appear on screen.
7. Click **Connect** and your PC will connect through your KF900.



For more information on Bluetooth see page 66.

SETTINGS

Within this folder you can adapt your settings to make your KF900 personal to you.

For information on call settings see page 19.

Changing your screen settings

1. Touch  then choose  **Settings**.
2. Touch **Screen settings** and then choose from:
 - **Wallpaper:** Choose the theme for your standby screen.
 - **Top menu:** Phone displays menu in standby.
 - **Dialling:** Adjust the number size and colour.
 - **Font:** Adjust the font size.



The longer the backlight is on for, the more battery power is used and you may need to charge your phone more often.

- **Backlight:** Choose how long the backlight remains on for.
 - **Brightness:** Adjust the screen brightness.
 - **Handset theme:** Quickly change the whole look of your screen.
 - **Greeting message:** Choose on or off and fill in the greeting message.
3. Touch **Save** to save your settings.

Personalising your profiles

You can quickly change your profile on the standby screen. Simply touch the status summary bar on the top and touch the profile tab.



Using the settings menu you can personalise each profile setting.

1. Press  and then choose  **Settings**.
2. Touch **Profiles** and then choose the profile you want to edit.
3. You can then change all of the sounds and alert options available in the list, including your Voice/Video call ring tone and volume, message alerts, screen sound settings and more.

Changing your phone settings

Enjoy the freedom of adapting how your KF900 works to your own preferences.

To scroll through a list of options, touch the last item visible and slide your finger up the screen. The list will move up so more items are visible.

1. Touch  then choose  **Settings**.
2. Touch **Phone settings** then choose from the list below.
 - **Date & Time:** Adjust your date and time settings or choose to auto update the time when you travel or for daylight saving.

- **Power save:** Choose to switch the factory set power saving settings **Off**, **Night only** and **Always on**.
- **Languages:** Change the language of your KF900's display.
- **Autokeylock:** Lock the keypad automatically in standby screen.
- **Security:** Adjust your security settings, including PIN codes and handset lock.
- **Memory manager:** See **Using memory manager** on page 65 for more information.
- **Reset settings:** Reset all the settings to their factory definitions.
- **Information:** View the technical information for your KF900.

Changing the setting of touchpad

You can change the setting value of touchpad. Touch  and then choose **Touch settings**.

- **Touch type:** Change the touching type such as vibration, tone, vibration & tone, No feedback.
- **Touch tone:** Change the tone when touching the screen.
- **Tone volume:** Controls the volume of tone.
- **Touch vibration:** Change the type of vibration
- **Vibration volume:** Controls the strength of vibration.

Changing your connectivity settings

Your connectivity settings have already been set up by your network operator, so you can enjoy your new phone from the off. If you want to change any settings, use this menu.

Touch  then  **Settings**. Touch **Connectivity**.

- **Network settings:** Your KF900 connects automatically to your preferred network. To change these settings use this menu.
- **Internet profiles:** Set the profiles to connect to the internet.
- **Access points:** Your network operator has already saved this information. You can add new access points using this menu.
- **Packet data conn.:** Set the packet data connection.
- **USB connection mode:** Choose PC suite and synchronise your KF900 using the LG PC Suite software to copy files from your phone. If you use Music sync with Windows Media Player, select Music sync in this menu. Music sync is only available for music content. You can synchronize data with external memory card or Phone Internal memory or both. Choose PictBridge to print out the data in My stuff menu. **Always ask** means that the menu will always offer a choice of USB connections.

- **TV out:** Choose PAL or NTSC for connecting your KF900 to a TV.

Synch service is dependent upon the network service.

- **Streaming settings:** Your network operator has already saved this information. You may edit it if you'd like to make changes.
- **DivX VOD registration:** Install the DivX converter which is supplied on the same CD as the PC Sync software. Once installed select DivX from the Program Files on your PC, then DivX converter followed by Converter.

The TV output cable is available for purchase separately.

- **ABOUT DIVX VIDEO:** DivX[®] is a digital video format created by DivX, Inc. This is an official DivX Certified device that plays DivX video.

- **ABOUT DIVX VIDEO-ON-DEMAND:** This DivX[®] Certified device must be registered with DivX in order to play DivX Video-on-Demand (VOD) content. First generate the DivX VOD registration code for your device and submit it during the registration process. [Important: DivX VOD content is protected by a DivX DRM (Digital Rights Management) system that restricts playback to registered DivX Certified devices. If you try to play DivX VOD content not authorized for your device, the message "Authorization Error" will be displayed and your content will not play.] Learn more at www.divx.com/vod.

Using memory manager

Your KF900 has three memories available: the phone, the USIM Card and an external memory card (you may need to purchase the memory card separately).



You can use memory manager to determine how each memory is used and see how much space is available.

Touch  followed by  **Settings**. Select **Phone settings** then **Memory Manager**.

- **Handset common memory:** View the memory available on your KF900 for Pictures, Sounds, Video, Flash, MMS, Email, Java applications and others.
- **Handset reserved memory:** View the memory available on your handset for SMS, Contacts, Calendar, To do list, Memo, Alarm, Call history, Bookmarks and Miscellaneous items.
- **SIM memory:** View the memory available on your USIM Card.
- **External memory:** View the memory available on your external memory card (you may need to purchase the memory card separately).
- **Primary storage settings:** Choose the location you prefer items to be saved to.

See page 13 for information on Installing a memory card.

Using flight mode

Turn on flight mode by selecting  then  **Settings**. Touch **Profiles** and choose **Flight mode**.

Flight mode will not allow you to make calls, connect to the Internet, send messages or use Bluetooth.

Sending and receiving your files using Bluetooth

Bluetooth is a great way to send and receive files as no wires are needed and connection is quick and easy. You can also connect to a Bluetooth headset to make and receive calls.

To send a file:

1. Open the file you want to send, typically this will be a photo, video or music file.
2. Touch  and choose **Send**. Choose **Bluetooth**.
3. If you have already paired the Bluetooth device, your KF900 will not automatically search for other Bluetooth devices. If not, your KF900 will search for other Bluetooth enabled devices within range.
4. Choose the device you want to send the file to and touch **Select**.
5. Your file will be sent.

Keep an eye on the progress bar to make sure your file is sent.

Pairing with another Bluetooth device

By pairing your KF900 and another device, you can set up a passcode protected connection. This means your pairing is more secure.

1. Check your Bluetooth is **On** and **Visible**.
You can change your visibility in the **Settings** menu.
2. Touch **Search**.
3. Your KF900 will search for devices.
When the search is completed **Refresh** will appear on screen.
4. Choose the device you want to pair with and enter the passcode, then touch **OK**.
5. Your phone will then connect to the other device, on which you should enter the same passcode.
6. Your passcode protected Bluetooth connection is now ready.

Using a Bluetooth headset

1. Check your Bluetooth is **On** and **Visible**.
2. Follow the instructions that came with your headset to place your headset in pairing mode and pair your devices.
3. Touch **Ask always** or **Allow without ask** and touch **Yes** to Connect now
Your KF900 will automatically switch to Headset profile.

See page 19 for details on BT answer mode so that you can control how you answer calls when your Bluetooth headset is connected.

WIFI

Wireless Manager allows you to manage Wi-Fi Internet on your device. It allows the phone to connect to local wireless networks, or access the Internet wirelessly. Wi-Fi is faster and has a greater range than Bluetooth wireless technology.

KF900 supports WEP, WPA-PSK/2 encryption not EAP, WPS encryption. If your Wi-Fi service provider or network administrator sets the encryption for network security, you should fill in the key in the pop-up window. If the encryption is not set, this pop-up window is not shown. If you don't know the key, you need to ask for it from your Wi-Fi service provider or network administrator.

ACCESSORIES

These accessories were supplied with KF900.

Charger



Data cable and CD

Connect and synchronise your KF900 and PC.



Battery



User Guide

Learn more about your KF900.



Stereo headset



- Always use genuine LG accessories.
- Failure to do this may invalidate your warranty.
- Accessories may be different in different regions; please check with our regional service company or agent for further inquiries.

TECHNICAL DATA

General

Product name : KF900

System : GSM 850 / E-GSM 900 / DCS
1800 / PCS 1900 / W-CDMA

Ambient Temperatures

Max. : +55°C (discharging)
+45°C (charging)

Min : -10°C

Declaration of Conformity LG Electronics

Supplier Details

Name
LG Electronics Inc
Address
LG Electronics Inc, LG Twin Towers 20,
Yeouido-dong, Yeongdeungpo-gu, Seoul, Korea 150-721

Product Details

Product Name
GSM 850 / E-GSM 900 / DCS 1800 / PCS 1900 / W-CDMA Terminal Equipment
Model Name
KF900
Trade Name
LG

CE 0168 

Applicable Standards Details

R&TTE Directive 1999/5/EC
EN 301 499-01 V1.6.1, EN 301 499-07 v1.3.1, EN 301 499-11 v1.2.1, EN 301 499-24 V1.3.1
EN 301 511 V3.2.2
EN 301 908-1 V3.2.1, EN 301 908-2 V3.2.1
EN 50369/EN 50361 2001
EN 60950-1, 2001
EN 300 329 V1.7.1

Supplementary Information

The conformity to above standards is verified by the following Notified Body(BABT)
BABT, Babour House, Churchfield Road, Watton-on-Thames, Surrey, KT12 2TD, United Kingdom
Notified Body Identification Number : 0168

Declaration

I hereby declare under our sole responsibility
that the product mentioned above to which
this declaration relates complies with the above
mentioned standards and Directives

Name
Seung Hyun, Ji / Director
Issued Date
15. Oct. 2008

LG Electronics Inc, Amsterdam Office
Valuwezoom 15, 1127 AE Almere, The Netherlands
Tel. +31 -36-547-8940, e-mail: seungji@lg.com

Signature of representative



LIMITED WARRANTY CARD

To benefit from the limited warranty, the customer is advised to read LG Electronics (M) Sdn Bhd Limited Warranty terms together with the Important and Care & Maintenance sections provided in the User's Manual.

Limited Warranty

LG Electronics (M) Sdn Bhd warrants that LG Mobile Phones ("LG") cellular products and/or genuine LG accessories ("Product") are free from defects in material and workmanship, according to the following terms and conditions:

1. The limited warranty for the mobile phone product, data products and all genuine LG accessories (except battery packs) extends for the first twelve (12) months beginning on the date of purchase of the Product.
free of defects at the time of shipment and, therefore, shall not be covered under these limited warranty terms.
2. The limited warranty for genuine LG battery packs extends for the first six (6) months beginning on the date of purchase of Product.
6. Repaired Product will be warranted for the balance of the original warranty period.
3. The limited warranty extends only to the original purchaser ("Customer") of the Product. It is not assignable or transferable to any subsequent purchaser/end user.
7. Upon request from LG Electronics (M) Sdn Bhd or authorized service centre, the Customer must provide purchase receipt or other information to prove the date and place of purchase.
4. The limited warranty extends to only Product purchased in Malaysia and distributed by Authorized distributors.
8. WHAT THIS WARRANTY DOES NOT COVER:
(1) Defects or damages resulting from use of the product in other than its normal and customary manner.
(2) Defects or damages from abnormal use, abnormal conditions, improper storage, exposure to moisture or dampness, unauthorized modifications, unauthorized connections, unauthorized repair, misuse, neglect, abuse, accident, alteration, improper installation, or other acts which are not the fault of LG Electronics (M) Sdn Bhd, including damage caused by dropping, blown fuses, spills of food or liquid.
(3) Breakage or damage to antennas
(4) Defects or malfunctions of the Product not notified by customer during the warranty period.
5. During the limited warranty period, LG Electronics (M) Sdn Bhd or its authorized service centres will repair or replace, at LG Electronics (M) Sdn Bhd option, any defective Products or parts thereof with new or factory rebuilt replacement items, and return the Product to the Customer in working condition. Customer will not be required to pay for either parts or labor in repairing or replacing the Product provided such defects are covered under the terms and conditions of this limited warranty card.
All replaced parts, boards and equipment shall become property of LG Electronics (M) Sdn Bhd. The external housing and cosmetic parts shall be

(5) Products which have had the serial number or IMEI number removed or tampered with.

(6) This limited warranty is in lieu of all other warranties, express or implied either in fact or by operations of law, statutory or otherwise, including, but not limited to any implied warranty of marketability or fitness for a particular use.

(7) Damage resulting from use of non-LG approved accessories.

(8) All plastic surfaces and all other externally exposed parts that are scratched or damaged due to normal customer use.

(9) Products operated outside published maximum ratings.

(10) Products used or obtained in a rental program.

(11) Consumables (such as fuses).

(12) The defect or damage was caused by defective function of the cellular system or by inadequate signal reception by external antenna.

(13) The Product was used with or connected to accessory not supplied by LG, not fit for use with LG mobile phones or used in other than its intended use.

(14) The battery was short circuited or seals of the battery enclosure or cells are broken or show evidence of tampering or the battery was used in equipment other than its intended use.

9. CONDITIONS:

No other express warranty is applicable to this product. THE DURATION OF ANY IMPLIED WARRANTIES, INCLUDING THE IMPLIED WARRANTY OF MARKETABILITY, IS LIMITED TO THE DURATION OF THE EXPRESS WARRANTY HEREIN. LG ELECTRONICS (M) SDN BHD SHALL NOT BE LIABLE FOR THE LOSS OF THE USE OF THE PRODUCT, INCONVENIENCE, LOSS OR ANY OTHER DAMAGES, DIRECT OR CONSEQUENTIAL, ARISING OUT OF THE USE OF, OR INABILITY TO USE, THIS PRODUCT OR FOR ANY BREACH OF ANY EXPRESS OR IMPLIED WARRANTY, INCLUDING THE IMPLIED WARRANTY OF MARKETABILITY APPLICABLE TO THIS PRODUCT.

10. LG Electronics (M) Sdn Bhd neither assumes nor authorizes any authorized service centre or any person or entity to assume for it any other obligation or liability beyond that which is expressly provided for in this limited warranty.

11. All warranty information, product features and specifications are subject to change without notice.

Customer's Copy

● LG Electronics (M) Sdn Bhd (50566-U)

Level 1 & 2, Kelana Brem Tower 2,
Jalan Stadium SS 7/15, 47301 Kelana Jaya,
Selangor Darul Ehsan, Malaysia.
LG Customer Care Line : 1800-822-822
Opening Hours: 9.00am to 6.00pm (Mon-Fri)

LIMITED WARRANTY CARD

The customer must produce this Limited Warranty Card and the original proof of purchase when sending in the LG mobile phone to LG Mobile Phone Customer Care Centre for repair. In the event that either of these documents is not produced, service charges together with the payment for any parts being replaced are applicable and the Customer will be charged accordingly.

Model No.	Owner's Name	
IMEI No.	Address	Contact No
		(H)
Serial No.		(O)
Date of Purchase	Authorized Dealer's Stamp	
Handphone No.	For limited warranty provided by LG to be valid, the Dealer's stamp must be endorsed on this card	
Remarks		

Authorized Service Centre – Hello Service Centre

Headquarters Level 1 & 2, Kelana Brem Tower 2, Jalan Stadium SS7/15, 47301 Kelana Jaya, Selangor	Penang Branch 60A, Jalan Air Hitam, 11500 Penang	Johore Baharu Branch 217, Taman Johor Jaya, 81100 Johor Baru, Johor.	Headquarters 13 th Floor, Menara B01, Plaza Deyang, Jalan Inoh, 55100 KL.	Malacca Branch No. 661, 6 th Floor, Jalan Melaka Raya 8, Taman Melaka Raya, 75000 Melaka.	Penang Branch 2-A Brown Road, Penang.
Ipoth Branch No. 6, Medan Ipoth 4, Medan Baru Ipoth, 31400 Ipoth, Perak.	Malacca Branch 357A & 357A-1, Peninggit Centre, Taman Peninggit Jaya, 75000 Malacca.	Kuantan Branch A-265, Jalan Puth, 25300 Kuantan, Pahang.	Kuantan Branch No. 9-303, Trm Besarah- Ra, Jln Besarah, 25000 Kuantan, Pahang.	Ipoth Branch No. 204, Pasirang Greenmont 1, Pusat Perancangan Greenmont, 30450 Ipoth, Perak.	J.Baharu Branch 32A, Jln Denda 17 Trm Johor Jaya, 81100 Johore Baharu, Johor.
Sabah Branch Lot 7, Gnd & 1 st Floor, (DBKK Shop No 5-0 & 5-1), Blok B Karamas Centre, Off Ring Road, 88450 Kota Kinabalu, Sabah.	Sarawak Branch Lot 9635, Gnd & 1 st Floor, Section 64, KTLD, Jalan Pendang, 69450 Kuching, Sarawak.		K.Kinabalu Branch Suite 1-6-E11, 6 th Floor, CPS Tower, No. 1, Jln Centre Point, 88000 K. Kinabalu.	Kuching Branch Lot 2686, No 242, Gnd Floor, Twin Tower Centre, 2 Mile, Rock Road, 93200 Kuching.	

LG Electronics (M) Sdn Bhd**LIMITED WARRANTY CARD**

Please fill up the following and mail back to LG Electronics (M) Sdn Bhd within 7 days from date of purchase to validate the limited warranty for your LG mobile phone.

Model No.	Owner's Name	
IMEI No.	Address	Contact No
Serial No.		(H)
Date of Purchase	Authorized Dealer's Stamp	
Handphone No.	<p style="text-align: center;">For limited warranty provided by LG to be valid, the Dealer's stamp must be endorsed on this card</p>	
Remarks		

Please
Affix
Stamp
Here



LG Electronics (M) Sdn Bhd (50566-U)

Level 1 & 2, Kelana Brem Tower 2, Jalan Stadium SS 7/15,
47301 Kelana Jaya, Selangor Darul Ehsan, Malaysia.
Tel : 603-7491 2888 Fax: 603-7491 9209

