

PRADA



PRADA phone by LG / GEBRUIKERSHANDLEIDING

PRADA / LG ELECTRONICS INC.



NEDERLANDS
FRANÇAIS
ENGLISH

Lees deze handleiding zorgvuldig door
alvorens met het toestel aan de slag te gaan
en bewaar de handleiding voor later.

PRADA phone by LG

CE 0168

www.pradaphonebylg.com

P/N : MMBB0320902(1.0)

Bluetooth QD ID B014644

KF900 | GEBRUIKERSHANDLEIDING

Bepaalde informatie in deze handleiding komt mogelijk niet overeen met uw telefoon. Dit hangt af van de telefoonsoftware of van uw serviceprovider.



Uw oude toestel wegdoen

1. Als het symbool met de doorgekruiste verrijdbare afvalbak op een product staat, betekent dit dat het product valt onder de Europese Richtlijn 2002/96/EC.
2. Elektrische en elektronische producten mogen niet worden meegegeven met het huishoudelijk afval, maar moeten worden ingeleverd bij speciale inzamelingspunten die door de lokale of landelijke overheid zijn aangewezen.
3. De correcte verwijdering van uw oude toestel helpt negatieve gevolgen voor het milieu en de menselijke gezondheid voorkomen.
4. Wilt u meer informatie over de verwijdering van uw oude toestel? Neem dan contact op met uw gemeente, de afvalophaaldienst of de winkel waar u het product hebt gekocht.



INHOUD

Richtlijnen voor veilig en efficiënt gebruik

Instellen

12 MEER INFORMATIE OVER UW TELEFOON

13 Voorkant - geopend

15 DE USIM-KAART EN DE BATTERIJ PLAATSEN

17 GEHEUGENKAART

Uw stand-byscherm

19 TIPS VOOR HET AANRAAKSCHERM

21 GEBRUIK VAN HET AANRAAKSCHERM: HANDIGE TIPS

21 Hoofdmenu's direct activeren

21 Tips voor het aanraakscherm

24 MENUOVERZICHT

Basiskennis

25 OPROEPEN

25 Een oproep of video-oproep plaatsen

25 DE SCHERMINSTELLING VAN HET TOETSENBLOK VOOR KIEZEN WIJZIGEN

26 Een oproep plaatsen vanuit Contactpersonen

26 Een oproep beantwoorden en afwijzen

27 Het gespreksvolume aanpassen

27 Snelkiezen

27 Een tweede oproep plaatsen

28 DTMF uitschakelen

28 Uw oproepgeschiedenis weergeven

28 Oproepen doorschakelen

29 Oproepen blokkeren

29 De instellingen voor algemene oproepen wijzigen

30 Instellingen voor video-oproepen wijzigen

31 CONTACTPERSONEN

31 Een contactpersoon zoeken

31 Een nieuwe contactpersoon toevoegen

32 Contactpersoonopties

32 Een groep maken

33 De contactpersooninstellingen wijzigen

34 Informatie bekijken

35 BERICHTEN

35 Berichten

35 Een bericht verzenden

36 Tekst invoeren

36 T9-voorspelling

36 Abc handmatig

37 Qwerty-toetsenblok

37 Tekst invoeren

37 Tekst invoeren met het toetsenbord

37 Een e-mail verzenden met uw nieuwe account

38 Uw e-mail instellen

38 Uw e-mail ophalen

39 Uw e-mailinstellingen wijzigen

39 Berichtenmappen

40 Uw berichten beheren

40 Sjablonen gebruiken

41 Emoticons gebruiken

41 De instellingen van uw tekstberichten wijzigen

41 De instellingen van uw multimedieberichten wijzigen

42 Uw overige instellingen wijzigen

Wees creatief

43 CAMERA

43 Snel een foto maken

43 Nadat u een foto hebt gemaakt

44 Met de beeldzoeker leren werken

45 De flitser gebruiken

45 Een type opname kiezen

45 Een reeks-opname maken

46 Een panoramafoto maken

46 Belichting aanpassen

46 De geavanceerde instellingen gebruiken

48 De afbeeldingsgrootte wijzigen

48 Kleureffect kiezen

49 VIDEOCAMERA

49 Snel een video maken

49 Nadat u een video hebt gemaakt

50 Met de beeldzoeker leren werken

51 Belichting aanpassen

51 De geavanceerde instellingen gebruiken

52 De afbeeldingsgrootte wijzigen

52 De kleurtint kiezen

53 UW FOTO'S EN VIDEO'S

53 Foto's en video's weergeven

53 Zoomen tijdens de weergave van een foto

53 Het volume aanpassen tijdens de weergave van een video

53 Foto's weergeven als diavoorstelling

- | | | | | | |
|----|--|----------------------|---|----|--|
| 54 | Een foto instellen als achtergrond | 60 | Een soundtrack toevoegen aan een video | 66 | Het optiemenu voor video's gebruiken |
| 54 | Uw foto's bewerken | 60 | De snelheid van een video wijzigen | 67 | Spelletjes en toepassingen |
| 55 | Tekst toevoegen aan een foto | 61 | Verduistering toevoegen | 67 | Een spelletje spelen |
| 55 | Een effect toevoegen aan een foto | 62 MULTIMEDIA | | 67 | Het optiemenu gebruiken |
| 56 | Fotoformaat wijzigen | 62 | Afbeeldingen | 67 | Een Java-spelletje en -toepassing installeren |
| 56 | Morphing toepassen op een foto | 62 | Optiemenu's Mijn afbeeldingen | 68 | Flash-inhoud |
| 56 | Een kleuraccent toevoegen aan een foto | 63 | Een foto verzenden | 68 | Een SWF-bestand weergeven |
| 57 | De kleuren van een foto verwisselen | 63 | Een afbeelding gebruiken | 68 | Opties gebruiken tijdens de weergave van een SWF-bestand |
| 57 | Video's weergeven op de tv | 64 | Afbeeldingen opvijzelen | 68 | Documenten |
| 57 | Uw video's bewerken | 64 | Een afbeelding afdrukken | 68 | Een bestand overbrengen naar de telefoon |
| 57 | De duur van een video inkorten | 64 | Een afbeelding verplaatsen of kopiëren | 68 | Een bestand weergeven |
| 58 | Twee video's samenvoegen | 64 | Een diavoorstelling maken | 69 | Overige |
| 58 | Een foto samenvoegen met een video | 65 | De geheugenstatus controleren | 69 | Een film maken |
| 59 | Tekst toevoegen aan een video | 65 | Geluiden | 70 | Muziek |
| 59 | Afbeeldings-overlay toepassen | 65 | Een geluid gebruiken | 70 | Muziekbestanden overbrengen naar de telefoon |
| 60 | Een spraakopname toevoegen | 65 | Video's | 71 | Een muzieknummer afspelen |
| | | 66 | Opties gebruiken tijdens een video-onderbreking | | |
| | | 66 | Een videoclip verzenden | | |

71 Opties gebruiken tijdens het afspeelen van muziek

72 Een afspeellijst maken

72 Een afspeellijst bewerken

73 Een afspeellijst verwijderen

73 De radio gebruiken

73 Zoeken naar radiostations

74 Kanalen opnieuw instellen

74 Luisteren naar de radio

77 Spraakrecorder

77 Een geluid of stem opnemen

78 Een spraakopname verzenden

78 De rekenmachine gebruiken

78 Een eenheid converteren

78 De stopwatch

79 Steden toevoegen aan de wereldtijd

80 PC-SYNC

80 LG-pc-suite op de computer installeren

80 De telefoon en pc met elkaar verbinden

80 Back-ups van telefoongegevens maken en terugzetten

81 De telefoonbestanden weergeven op de pc

81 Contactpersonen synchroniseren

81 Berichten synchroniseren

81 De telefoon gebruiken voor massaopslag

82 iSync gebruiken

82 Het conversieprogramma DivX

Het web

83 HET WEB

83 Browser

83 Verbinding maken met internet

83 Favorieten toevoegen en weergeven

84 De RSS-lezer

84 Pagina's opslaan

84 Een opgeslagen pagina openen

84 De geschiedenis van de browser weergeven

85 De instellingen van de webbrowser wijzigen

85 De telefoon gebruiken als modem

Wees efficiënt

75 ORGANISER

75 Een gebeurtenis toevoegen aan de agenda

75 De standaardagenda weergeven wijzigen

75 Een item toevoegen aan de takenlijst

76 Een item in de takenlijst delen

76 Datumzoeker gebruiken

76 Een alarm instellen

77 Een memo toevoegen

Instellingen

86 INSTELLINGEN

- 86 De scherminstellingen wijzigen
- 86 Profielen personaliseren
- 87 De telefooninstellingen wijzigen
- 87 De instelling van het touchpad wijzigen
- 88 De verbindinginstellingen wijzigen
- 89 Geheugenbeheer gebruiken
- 90 De vliegtuigmodus gebruiken
- 90 Bestanden verzenden en ontvangen via Bluetooth
- 91 Koppeling maken met een ander Bluetooth-apparaat
- 91 Een Bluetooth-headset gebruiken

92 WI-FI

93 ACCESSOIRES

94 NETWERKSERVICE

95 TECHNISCHE GEGEVENS

96 PROBLEMEN OPLOSSEN

Lees deze eenvoudige richtlijnen door. Het kan gevaarlijk of verboden zijn deze richtlijnen niet te volgen.

BLOOTSTELLING AAN RADIOFREQUENTE ENERGIE

Informatie over blootstelling aan radiogolven en SAR (Specific Absorption Rate)

Deze mobiele telefoon, model KF900, is ontwikkeld met het oog op naleving van geldende veiligheidsvoorschriften voor blootstelling aan radiogolven. Deze voorschriften zijn gebaseerd op wetenschappelijke richtlijnen met veiligheidsmarges die de veiligheid waarborgen van alle personen, ongeacht leeftijd of gezondheidstoestand.

- De richtlijnen voor blootstelling aan radiogolven hanteren de mateenheid SAR (Specific Absorption Rate). Bij tests voor SAR worden de standaardmethoden gebruikt, waarbij de telefoon in alle gemeten frequentiebanden het hoogst toegestane energieniveau gebruikt.
- Hoewel de verschillende modellen telefoons van LG kunnen opereren op onderling verschillende SAR-niveaus, zijn ze allemaal zodanig ontwikkeld dat naleving van de geldende richtlijnen wordt gewaarborgd.

- De SAR-limiet die wordt aanbevolen door de ICNIRP (International Commission on Non-Ionizing Radiation Protection) bedraagt 2 W/kg evenredig verdeeld over 10 g lichaamsweefsel.
- De hoogste SAR-waarde voor dit model telefoon dat door DASYS4 werd getest voor gebruik op het oor is 0,208 W/kg (10 g) en indien gedragen op het lichaam 1,55 W/kg (10 g).
- Voor inwoners in landen/gebieden die de door de IEEE (Institute of Electrical and Electronics Engineers) geadviseerde SAR-limiet toepassen, is de waarde gemiddeld 1,6 W/kg per 1 g weefsel.

ONDERHOUD VAN HET PRODUCT

> WAARSCHUWING:
Gebruik alleen batterijen, opladers en accessoires die voor gebruik bij dit type telefoon zijn goedgekeurd. Het gebruik van andere typen batterijen kan gevaarlijk zijn en kan ertoe leiden dat de garantie vervalt.

- Demonteer het apparaat niet. Laat eventuele noodzakelijke reparaties uitvoeren door een gekwalificeerd onderhoudstechnicus.

- Houd het apparaat uit de buurt van elektrische apparaten zoals tv's, radio's en computers.
- Houd het apparaat uit de buurt van warmtebronnen zoals radiatoren en kookplaten.
- Laat het apparaat niet vallen.
- Stel het apparaat niet bloot aan mechanische trillingen of schokken.
- Schakel de telefoon uit wanneer dit door speciale voorschriften wordt vereist. Gebruik de telefoon bijvoorbeeld niet in ziekenhuizen, aangezien door het gebruik gevoelige medische apparatuur beschadigd kan raken of kan worden beïnvloed.
- Houd de telefoon tijdens het opladen niet met natte handen vast. Hierdoor zou u namelijk elektrische schokken kunnen oplopen en de telefoon zou kunnen beschadigen.
- Laad een telefoon niet op in de buurt van brandbare materialen. De telefoon kan heet worden, waardoor brand kan ontstaan.
- Gebruik een droge doek om het toestel aan de buitenzijde te reinigen (gebruik geen oplosmiddelen zoals benzeen, verdunners of alcohol).
- Laad de telefoon niet op wanneer deze op zachte bekleding ligt.
- Laad de telefoon op in een goed geventileerde ruimte.

- Stel het apparaat niet bloot aan extreme omstandigheden met rook en stof.
- Bewaar de telefoon niet in de buurt van creditcards, bibliotheekpasjes en dergelijke, omdat de telefoon de informatie op de magnetische strip kan beïnvloeden.
- Tik niet op het scherm met een scherp voorwerp, om beschadiging van de telefoon te voorkomen.
- Stel de telefoon niet bloot aan vloeistoffen en vocht.
- Ga behoedzaam om met accessoires, zoals oordopjes. Raak de antenne niet onnodig aan.

EFFICIËNT TELEFOONGEBRUIK

ELEKTRONISCHE APPARATEN

Alle mobiele telefoons kunnen storingen opvangen die de werking kunnen beïnvloeden.

- Vraag eerst toestemming voordat u uw telefoon in de buurt van medische apparatuur gebruikt. Bewaar de telefoon niet in de buurt van een pacemaker (zoals in uw borstzak).
- Sommige hoortoestellen zijn gevoelig voor storing door mobiele telefoons.
- Een geringe storing kan al van invloed zijn op tv's, radio's, pc's, etc.

VEILIGHEID ONDERWEG

Stel u op de hoogte van de wetten en voorschriften voor het gebruik van mobiele telefoons in de gebieden waar u rijdt.

- Gebruik tijdens het rijden geen handheld-telefoon.
- Concentreer u op het rijden.
- Maak indien beschikbaar gebruik van een handsfreekit.
- Verlaat de weg en parkeer de auto voordat u een oproep beantwoordt, als de verkeerssituatie dat vereist.
- RF-energie kan bepaalde elektronische systemen in de auto ontregelen, zoals stereo-apparatuur en veiligheidsfuncties.
- Als uw auto is voorzien van een airbag, mag u deze niet door geïnstalleerde of draagbare, draadloze apparatuur blokkeren. Als u dit wel doet, kan dit ertoe leiden dat de airbag niet of niet goed functioneert met mogelijk ernstige verwondingen tot gevolg.
- Zet het volume niet te hoog als u buitenshuis naar muziek luistert, zodat u de geluiden uit uw omgeving nog kunt horen. Dit is vooral belangrijk vlakbij wegen.

VOORKOM GEHOORBESCHADIGING

Er kan gehoorbeschadiging optreden als u te lang aan hard geluid wordt blootgesteld. Daarom raden wij u aan de headset niet te dicht bij uw oren in of uit te schakelen. Zet het muziek- en gespreksvolume niet te hoog.

ONDERDELEN VAN GLAS

Bepaalde onderdelen van uw mobiele telefoon zijn van glas. Dit glas kan breken als u uw mobiele telefoon op een hard oppervlak laat vallen of als het een harde klap krijgt. Raak gebroken glas niet aan en probeer het niet te verwijderen. Gebruik uw mobiele telefoon niet totdat het glas door een geautoriseerde serviceprovider is vervangen.

EXPLOSIWERKZAAMHEDEN

Gebruik de telefoon niet in de buurt van explosiewerkzaamheden. Neem beperkende maatregelen in acht en houd u aan regels en voorschriften.

EXPLOSIEGEVAAR

- Gebruik de telefoon niet bij pompstations.
- Gebruik de telefoon niet in de buurt van brandstoffen en chemicaliën.
- Onthoud u van vervoer of opslag van brandbare gassen, vloeistoffen en explosieven in dezelfde ruimte van een voertuig waarin zich ook de mobiele telefoon en eventuele accessoires bevinden.

IN VLIEGTUIGEN

Draadloze apparaten kunnen storingen veroorzaken in vliegtuigen.

- Schakel uw mobiele telefoon uit voordat u aan boord van een vliegtuig gaat.
- Gebruik het toestel niet op het terrein van de luchthaven zonder toestemming van de bemanning.

KINDEREN

Bewaar de telefoon op een veilige plaats, buiten het bereik van kleine kinderen. De telefoon bevat kleine onderdelen die, indien losgemaakt, verstikking kunnen veroorzaken.

NOODOPROEPEN

Noodoproepen zijn mogelijk niet via alle draadloze netwerken beschikbaar. U dient daarom voor noodoproepen nooit volledig afhankelijk te zijn van de telefoon. Vraag dit na bij uw plaatselijke serviceprovider.

BATTERIJ EN ONDERHOUD

- De batterij hoeft niet volledig ontladen te zijn voordat u deze weer kunt opladen. In tegenstelling tot andere typen batterijen heeft de batterij geen geheugen dat van invloed is op de prestaties.
- Gebruik alleen batterijen en opladers van LG. De opladers van LG zijn zodanig ontwikkeld dat deze de levensduur van de batterijen optimaliseren.
- Demonteer de batterij niet en voorkom kortsluiting.
- Houd de metalen contacten van de batterij schoon.
- Vervang de batterij wanneer deze niet meer voldoende presteert. De batterij kan honderden keren worden opgeladen, voordat deze moet worden vervangen.
- Laad de batterij opnieuw op als deze gedurende langere tijd niet is gebruikt, om de levensduur te verlengen.
- Stel de batterijoplader niet bloot aan direct zonlicht en gebruik deze niet in vochtige ruimten zoals een badkamer.

- Bewaar de batterij niet in erg warme of koude ruimten; dat kan ten koste gaan van de prestaties van de batterij.
- Er bestaat explosiegevaar als de batterij wordt vervangen door een batterij van een verkeerd type.
- Verwijder gebruikte batterijen volgens de instructies van de fabrikant. Zorg indien mogelijk voor recycling. Doe gebruikte batterijen niet bij het gewone huishoudelijk afval.
- Als u de batterij moet vervangen, vraagt uw dichtstbijzijnde erkende LG Electronics-servicestation of -dealer om informatie.
- Haal de stekker van de lader uit het stopcontact als de batterij van de telefoon volledig is opgeladen, om te voorkomen dat de lader onnodig energie verbruikt.

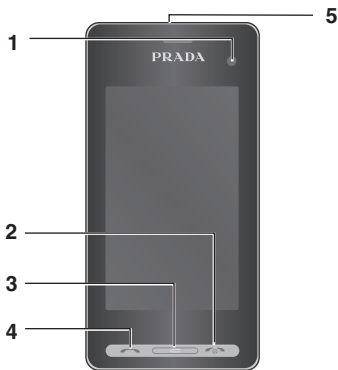

MEER INFORMATIE OVER UW TELEFOON

1. LENS VAN INTERNE CAMERA

2. AAN-UITTOETS

- Hiermee beëindigt of weigert u een oproep. De telefoon in-/uitschakelen. Druk eenmaal om terug te gaan naar het stand-byscherm

3. WISTOETS

4. OPROEPKNOP

- Hiermee kiest u een telefoonnummer en beantwoordt u inkomende oproepen.

Als u een zwaar object op de telefoon plaatst of op de telefoon gaat zitten terwijl deze in uw achterzak zit, kan het LCD-scherm beschadigd raken en werkt het aanraakscherm mogelijk niet meer.

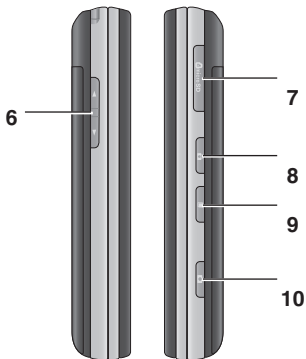

5. AANSLUITING VOOR KABEL/ OPLADER/HANDSFREE BELLEN

wacht met het aansluiten van de USB-kabel totdat de telefoon is opgeladen en bij een netwerk is geregistreerd.

6. TOETSSEN AAN DE ZIJKANT

- **Als het scherm niet-actief is:** volume van toetsentoon wijzigen.
- **Tijdens een oproep:** volume van de luidspreker wijzigen.

7. SLEUF VOOR MICRO SD- GEHEUGENKAART

8. VERGREDELINGS-/ ONTGREDELINGSTOETS

9. MULTI-TASKINGTOETS

10. CAMERATOETS

VOORKANT - GEOPEND



WISTOETS

- Hiermee verwijdert u één teken per druk op de knop. Houd de knop ingedrukt om alle invoer te wissen.

ENTER-TOETS

SYMBOOL-TOETS

- Hiermee voert u een symbool in.

WIJZIG DE TEKSTMODUS
(Hoofdletter/kleine letter)

ALFANUMERIEKE TOETSEN

SPATIETOETS

- Hiermee kunt u tijdens het bewerken van tekst een spatie invoegen.

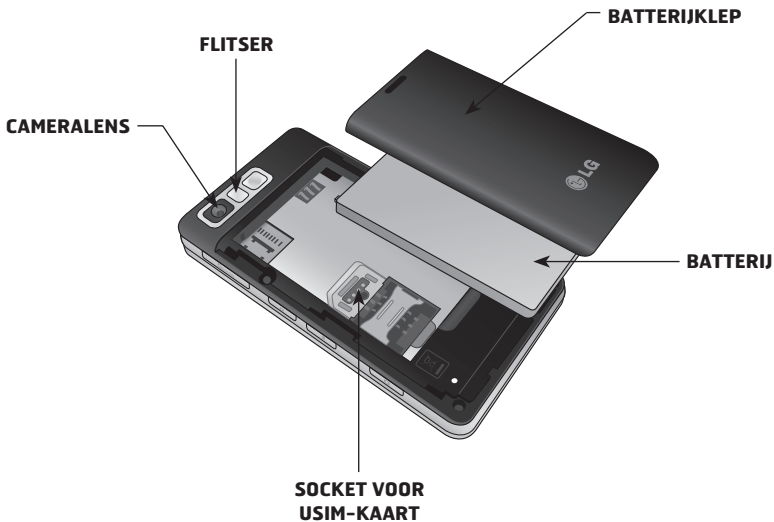

DE USIM-KAART EN DE BATTERIJ PLAATSEN

1. VERWIJDER DE BATTERIJKLEP

Houd de knop voor de ontgrendeling van de batterij aan de bovenzijde van de telefoon ingedrukt en haal de batterijklep weg.



2. VERWIJDER DE BATTERIJ

Houd de batterij aan de bovenzijde vast en duw de batterij met de batterijklep uit het batterijvak.



verwijder de batterij niet met uw nagels.

verwijder de batterij niet als de telefoon is ingeschakeld; dit kan schade aan de telefoon tot gevolg hebben.

3. PLAATS DE USIM-KAART

Schuif de USIM-kaart volledig in de houder. Plaats de USIM-kaart met het metalen stukje naar beneden. Trek de USIM-kaart voorzichtig uit de houder om deze te verwijderen.



4. PLAATS DE BATTERIJ

Plaats eerst de bovenzijde van de batterij in het batterijvak. Zorg dat de contactpunten van de batterij in contact staan met de batterijaansluitingen van de telefoon. Druk de onderzijde van de batterij naar beneden tot deze vastklikt.



6. UW TELEFOON OPLADEN

Open het klepje van de opladeraansluiting aan de zijkant van uw KF900 terug. Plaats de oplader en sluit deze aan op een stopcontact. U dient uw KF900 op te laden tot het bericht "Batterij vol" op het scherm wordt weergegeven.



5. PLAATS DE KLEP TERUG

Plaats de klep terug op de batterij en schuif deze weer op zijn plaats.

GEHEUGENKAART

EEN GEHEUGENKAART PLAATSEN



U kunt het beschikbare geheugen van uw telefoon uitbreiden met een geheugenkaart.

1. Open het klepje voor de geheugenkaart sleuf.
2. Schuif de geheugenkaart in de sleuf aan de bovenzijde tot de kaart vastklikt. Plaats het contactpunt naar onderen.



DE GEHEUGENKAART FORMATTEREN

De geheugenkaart is mogelijk al geformateerd. Als uw kaart nog niet is geformateerd, moet u dit doen voordat u deze gaat gebruiken.

1. Selecteer  vanuit het standbyscherm, tik op  Instellingen en kies **Telefooninstellingen**.
2. Tik op **Geheugenbeheer** en kies vervolgens **Extern geheugen**.
3. Raak **Formatteren** aan en bevestig uw keuze.
4. Voer het wachtwoord in als dit is ingesteld. Uw kaart wordt geformateerd en is nu klaar voor gebruik.

U kunt uw standaardopslagbestemming als volgt wijzigen: open Geheugenbeheer in het menu Telefooninstellingen en selecteer Primaire opslaginstellingen.

Als er al inhoud op de kaart staat, wordt die automatisch in de juiste map opgeslagen; video's worden bijvoorbeeld opgeslagen in de map Mijn video's.

UW CONTACTPERSONEN OVERDRAGEN

U kunt als volgt de contactpersonen van uw USIM-kaart overdragen naar uw telefoon:

1. Op het tabblad Communicatie selecteert u **Contacten** en kiest u Instellingen.
2. Tik op **Kopiëren**.
3. Kies **USIM naar Telefoon** en tik op **Gereed**.
4. Kies **Alles selecteren** of kies de namen een voor een en tik op **OK**.

Wanneer u uw KF900 niet gebruikt, wordt het basisscherm weergegeven. Hier hebt u onder andere toegang tot alle menuopties, kunt u snel een oproep plaatsen en kunt u de status van uw telefoon bekijken.

TIPS VOOR HET AANRAAKSCHERM

Het basisscherm is bovendien het ideale scherm om vertrouwd te raken met het aanraakscherm.

U selecteert een item door erop te tikken. Uw KF900 trilt licht wanneer u op een optie hebt getikt.

U kunt door lijsten bladeren door op het laatste zichtbare item te tikken en uw vinger omhoog over het scherm te schuiven. Zo bladert u omhoog in de lijst, waardoor er meer items worden weergegeven.

- U hoeft niet hard te drukken; het aanraakscherm is gevoelig genoeg om een lichte maar vaste druk te herkennen.
- Gebruik het puntje van uw vinger om de gewenste optie aan te raken. Zorg dat u geen omliggende opties aanraakt.
- Als het schermlicht is uitgeschakeld, kunt u op de vergrendelingsknop aan de rechterzijde drukken om het basisscherm opnieuw weer te geven.
- Bedek de telefoon niet met een hoesje of een andere laag; het aanraakscherm werkt niet als het wordt afgedekt.



Sneltoetsen

DE SNELTOETSEN

De sneltoetsen bieden u eenvoudig toegang tot uw meestgebruikte functies met één aanraking.



Tik op dit pictogram om op het aanraakscherm het toetsenbord weer te geven en een oproep te plaatsen. Voer het nummer in zoals u dat zou doen met een normaal toetsenbord en tik dan op **Oproep** of druk op de toets .



Tik op dit pictogram om het menu **Contacten** te openen. Om het nummer te zoeken dat u wilt bellen, voert u de naam van de contactpersoon in met het toetsenbord. U kunt ook nieuwe contactpersonen maken en bestaande contactpersonen bewerken. Zie pagina 31 voor meer informatie.



Raak dit pictogram aan om het optiemenu Berichten te openen. Vanuit hier kunt u een nieuwe SMS maken. Zie pagina 35 voor meer informatie.



Tik op dit pictogram om het volledige hoofdmenu, ingedeeld in vier submenu's, te openen. Tik op de verticale tab van een submenu om de opties weer te geven.

GEBRUIK VAN HET AANRAAKSCHERM: HANDIGE TIPS

Uw LG KF900 is een klein meesterwerk, waarbij een stijlvol ontwerp wordt gecombineerd met een kristalhelder, geavanceerd LCD-scherm. Het LCD-aanraakscherm is interactief en uiterst handig.

Hoofdmenu's direct activeren

U hoeft alleen maar het scherm aan te raken om het menu Kiezen, Berichten, Contactpersonen te openen en te gebruiken.

Tips voor het aanraakscherm

Als u het scherm ontgrendelt, schakelt het scherm over naar het interactieve toetsenblok van het aanraakscherm. Tik op een pictogram op het aanraakscherm om een item te selecteren. Uw KF900 trilt licht wanneer u op een optie hebt getikt.



Sneltoetsen

DE STATUSBALK

Op de statusbalk worden met verschillende pictogrammen zaken als de signaalsterkte, nieuwe berichten en de levensduur van de batterij aangeduid. U kunt hier ook zien of Bluetooth of GPRS is ingeschakeld. In onderstaande tabel staan de betekenissen van de pictogrammen die u in de statusbalk kunt zien.

Pictogram	Omschrijving
	Multi-tasking
	Signaalsterkte van netwerk (aantal streepjes varieert)
	Geen netwerksignaal
	Resterende levensduur van batterij
	Batterij leeg
	Nieuw tekstbericht
	Multimedia bericht
	Nieuw spraakbericht
	Postvak IN is vol
	Bericht verzenden mislukt
	Alarm is ingesteld
	Profiel Normaal ingeschakeld

Pictogram	Omschrijving
	Profiel Buiten ingeschakeld
	Profiel Stil ingeschakeld
	Oproepen worden doorgeschakeld
	EDGE wordt gebruikt
	Roaming
	Vliegtuigmodus is ingeschakeld
	Bluetooth is ingeschakeld
	Agenda punt
	Externe geheugenkaart geplaatst
	HSDPA verbinding
	MP3 wordt afgespeeld
	MP3 gepauzeerd
	Wifi aan

UW STATUS WIJZIGEN VANAF DE STATUSBALK

Tik op het pictogram van uw huidige instelling in de statusbalk om het statusoverzicht weer te geven. Het statusoverzicht toont de huidige tijd, het netwerk, de service-id, de batterij, het handsetgeheugen, het externe geheugen, het profiel, MP3 en de status van Bluetooth en Wi-Fi. U kunt het profieltype instellen, MP3-bestanden afspelen of onderbreken en Bluetooth en Wi-Fi in- of uitschakelen.

DE FUNCTIE MULTI-TASKING

Druk op de toets  aan de zijkant om het menu Multi-tasking te openen. Hier ziet u alle toepassingen die worden uitgevoerd. U kunt ze openen door ze eenmaal aan te raken.

Druk vanuit een toepassing op de Multi-taskingtoets en selecteer Basisscherm om terug te gaan naar het stand-byscherm zonder de toepassing te deactiveren of af te sluiten.

Als een toepassing op de achtergrond actief is (bijv. een spelletje of de FM-radio), wordt  weergegeven op de statusbalk.

Tik op  in het stand-byscherm om het **hoofdmenu** te openen. Vanuit dit menu kunt u andere menu's openen: **Communicatie**, **Ontspanning**, **Accessoires** en **Instellingen**.



Communicatie

- 1 Kiezen
- 2 Snelkeuzes
- 3 Contacten
- 4 Oproepinfo
- 5 Nieuw bericht
- 6 Nieuw e-mailbericht
- 7 Inbox
- 8 Berichten



Ontspanning

- 1 Galerij
- 2 Mijn media
- 3 Camera
- 4 Video-camera
- 5 Muvee-studio
- 6 Muziek
- 7 FM-radio
- 8 Spelletjes & toepassingen



Accessoires

- 1 Browser
- 2 Wereldtijd
- 3 Organiser
- 4 Alarm
- 5 Memo
- 6 Spraakrecorder
- 7 Extra
- 8 STK (SIM-werkset)





Instellingen



- 1 Profielen
- 2 Scherm
- 3 Telefoon-instellingen
- 4 Oproep-instellingen
- 5 Touchscreen
- 6 Verbindingen
- 7 Bluetooth
- 8 Wi-Fi

OPROEPEN

EEN OPROEP OF VIDEO-OPROEP PLAATSEN

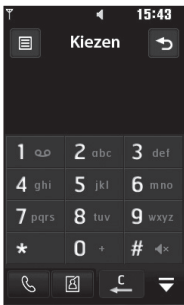
1. Tik op  om het toetsenblok te openen.
2. Toets het nummer in met behulp van het toetsenblok. Druk op de wistoets om een cijfer te verwijderen.
3. Tik op de toets  om de oproep te plaatsen.
4. Druk op de toets  om de oproep te beëindigen.



- : een spraakoproep of een videooproep plaatsen
- : Video oproep plaatsen
- : een cijfer of een ander teken verwijderen



- : het toetsenbord om te kiezen verlaten

Als u het teken + wilt invoeren voor een internationale oproep, raak dan twee seconden  aan.

Tik op de vergrendelingstoets om het aanraakscherm te vergrendelen, zodat u niet per ongeluk oproepen plaatst.

U kunt kiezen uit Video-oproep plaatsen, Bericht verzenden, Nummer opslaan of Contactpersonen zoeken door op  te tikken.

DE SCHERMINSTELLING VAN HET TOETSENBLK VOOR KIEZEN WIJZIGEN

1. Tik op  om het toetsenblok te openen.
2. Tik op  en selecteer **Instelling keuzemenu** om het scherm van het toetsenbord te wijzigen.
3. U kunt de stijl, grootte en kleur van het lettertype wijzigen.

EEN OPROEP PLAATSEN VANUIT CONTACTPERSONEN

1. Tik vanuit het stand-byscherm op  om het adresboek te openen of tik op het tabblad Communicatie op **Contacten**.
2. U kunt kiezen uit **Contactpersoon** toevoegen, **Zoeken**, **Groepen** en **Instellingen**.
3. Kies **Zoeken**, tik op **Naam** en voer de eerste paar letters in van de contactpersoon die u wilt bellen.
4. Tik in de gefilterde lijst op de contactpersoon die u wilt bellen en kies het te gebruiken nummer als u meerdere nummers hebt opgeslagen.
5. Tik op **Oproep**.

U kunt contactpersonen zoeken in het oproepscherm. Tik op  en kies Contactpersonen zoeken. Blader door de contacten of voer de eerste paar cijfers van een nummer in om de lijst te filteren.

EEN OPROEP BEANTWOORDEN EN AFWIJZEN

U kunt een oproep beantwoorden door op de toets  te drukken.

Tik op  om de beltoon te dempen. Dit is handig als u bijvoorbeeld bent vergeten uw profiel op Stil te zetten tijdens een vergadering.

Druk op de toets  om een inkomende oproep te weigeren.



Het gespreksvolume aanpassen

U kunt het volume tijdens een gesprek aanpassen door op de toetsen omhoog/omlaag aan de linkerzijde van uw telefoon te drukken.





Snelkiezen

U kunt een veelgebruikte contactpersoon toewijzen aan een snelkiesnummer.

1. Tik in het stand-byscherm op  om het menu te openen.
2. Tik op **Snelkeuzes**.
3. Snelkiesnummer 1 is al gereserveerd voor uw voicemail en videomail. Dit kan niet worden gewijzigd. Raak een ander nummer aan om dit nummer toe te wijzen aan een contactpersoon.
4. Het adresboek wordt geopend. Selecteer de contactpersoon die u wilt toewijzen aan dat nummer door eenmaal op het telefoonnummer te tikken.

U kunt een snelkiesnummer bellen door in het stand-byscherm op  te tikken en daarna het toegewezen nummer ingedrukt te houden tot de contactpersoon op het scherm verschijnt. De oproep wordt dan automatisch geplaatst, u hoeft niet meer op  te drukken.

Een tweede oproep plaatsen

1. Tik tijdens het eerste gesprek op  en selecteer het nummer dat u wilt bellen.
2. Kies het nummer of zoek bij de contactpersonen (zie **Een oproep of video-oproep plaatsen** op pagina 25 voor meer informatie).
3. Druk op  om de oproep te plaatsen.
4. Beide oproepen worden op het oproepscherm weergegeven. Het eerste gesprek wordt vergrendeld en de beller wordt in de wachtstand gezet.
5. Als u tussen de gesprekken wilt schakelen, tikt u op  en kiest u **Oproep wisselen** of drukt u op het nummer van het gesprek dat in de wacht staat.
6. Als u één of beide gesprekken wilt beëindigen, drukt u op  en kiest u **Einde** gevolgd door **Alle**, **In wachtstand** of **Actief**.

U kunt gesprekken samenvoegen door **Accept te selecteren gevolgd door **Deelnemen**. Controleer of uw netwerkprovider telefonische vergaderingen ondersteunt.**

Voor elk gesprek worden kosten in rekening gebracht.



DTMF uitschakelen

Met DTMF kunt u numerieke opdrachten geven om te navigeren in geautomatiseerde oproepen. DTMF is standaard ingeschakeld.

U kunt DTMF tijdens een gesprek uitschakelen (bijvoorbeeld om een nummer te noteren) door op  te tikken en DTMF uit te selecteren.

Uw oproepgeschiedenis weergeven

U kunt door een lijst met opties bladeren door op het laatst zichtbare item te tikken en uw vinger omhoog over het scherm te schuiven. Zo bladert u omhoog in de lijst, waardoor er meer items worden weergegeven.

Tik op , selecteer  **Communicatie** en tik op **Oproepinfo**.

U kunt kiezen uit:

- **Alle oproepen:** weergave van de volledige lijst met alle gekozen, ontvangen en gemiste oproepen.
- **Uitgaande oproepen:** weergave van de volledige lijst met alle nummers die u hebt gekozen.
- **Ontvangen oproepen:** weergave van de lijst met alle nummers die u hebben gebeld.
- **Gemiste oproepen:** weergave van de lijst met alle oproepen die u hebt gemist.

U kunt in elk logboek op  en op Alles verwijderen tikken om alle opgeslagen items te verwijderen.

Als u op een afzonderlijk gegeven in de oproepgeschiedenis tikt, worden de datum, de tijd en de duur van de oproep weergegeven.

Oproepen doorschakelen

1. Tik op , selecteer  **Instellingen** en kies **Oproepinstellingen**.
2. Tik op **Oproep doorschakelen** en kies **Video-oproepen en/of Spraakoproepen**.
3. Geef aan of u oproepen altijd wilt doorschakelen, wanneer de lijn bezet is, wanneer u de oproep niet beantwoordt of wanneer u niet bereikbaar bent.
4. Voer het nummer in waarnaar moet worden doorgeschakeld.
5. Tik op **Verzok** om de functie te activeren.

Doorgeschakelde oproepen worden in rekening gebracht. Neem contact op met uw netwerkprovider voor meer informatie.

Kies Alles deactiveren in het menu Oproep doorschakelen als u het doorschakelen van oproepen wilt uitschakelen.

Oproepen blokkeren

1. Tik op , selecteer  **Instellingen** en kies **Oproep-instellingen**.
2. Tik op **Oproep blokkeren** en kies **Video-oproepen** en/of **Spraakoproepen**.
3. Kies een of alle vijf opties:
Uitgaande oproepen
Internationaal oproepen
Internationaal behalve eigen land
Inkomende oproepen
Inkomende oproep in buitenland
4. Voer het wachtwoord voor oproepblokkering in. Neem voor meer informatie over deze service contact op met uw netwerkbeheerder.

Selecteer Vaste oproepnummers om de functie in te schakelen waarbij u met deze telefoon alleen naar een samen te stellen lijst nummers kunt bellen. Hiervoor hebt u de PIN2-code van uw operator nodig. Alleen nummers die zijn opgenomen in de lijst kunnen met de telefoon worden gebeld.

De instellingen voor algemene oproepen wijzigen

1. Tik op , selecteer  **Instellingen** en kies **Oproep-instellingen**.
2. Tik op **Algemene instellingen** (misschien moet u eerst omlaag bladeren om deze optie te zien). Hier kunt u de instellingen voor de volgende opties aanpassen:
 - **Oproep afwijzen:** schuif met de regelaar naar de lijst Afwijzen. U kunt op het tekstvak tikken om te kiezen uit alle oproepen, specifieke contactpersonen of groepen, of oproepen van niet-geregistreerde nummers (die niet in uw contactpersonen zijn opgeslagen). Tik op **Opslaan** om de instelling op te slaan.
 - **Nummerweergave:** geef aan of u wilt dat uw nummer wordt weergegeven wanneer u een oproep plaatst.
 - **Opnieuw bellen:** geef aan of u wilt dat uw nummer wordt weergegeven wanneer u een oproep plaatst.
 - **Automatisch opnieuw kiezen:** schuif de regelaar naar links voor **Aan** of naar rechts voor **Uit**.
 - **Antwoordmodus:** geef aan of u oproepen wilt beantwoorden met de verzendtoets of met een willekeurige toets.

- **Minuutmeldener:** schuif de regelaar naar links voor Aan als u gedurende een gesprek eens per minuut een geluidssignaal wilt laten klinken.
- **BT-antwoordmodus:** selecteer **Handsfree** als u een oproep wilt kunnen beantwoorden met een Bluetooth-headset of selecteer **Handset** als u oproepen wilt beantwoorden door een knop op de handset in te drukken.
- **Nieuw nummer opslaan:** selecteer **Ja** als u een nieuwe nummer wilt opslaan.

U kunt door een lijst met opties bladeren door op het laatst zichtbare item te tikken en uw vinger omhoog over het scherm te schuiven. Zo bladert u omhoog in de lijst, waardoor er meer items worden weergegeven.

Instellingen voor video-oproepen wijzigen



1. Tik op , selecteer  **Instellingen** en kies **Oproep-instellingen**.
2. Tik op **Instellingen video-oproep**.
3. Kies de instellingen voor uw video-oproepen. Kies eventueel Persoonlijke afbeelding gebruiken/Grootte Mijn afbeeldingen en kies een afbeelding en/of schakel de Spiegel in.

CONTACTPERSONEN

Een contactpersoon zoeken



Er zijn twee manieren om een contactpersoon te zoeken:

In het stand-byscherm

1. Tik in het stand-byscherm op  om het adresboek te openen. Druk op de wistoets  om een cijfer te verwijderen.
2. Tik op **Oproep** of de toets  om de oproep te plaatsen.

U kunt op groep zoeken door Groepen te selecteren. Er wordt een lijst met al uw groepen weergegeven.

In het hoofdmenu

1. Tik op  en selecteer  **Communicatie**.
2. Tik op **Contacten**.
3. Het adresboek geeft een lijst met contactpersonen die overeenkomen met de ingevoerde letters.

U kunt door de lijst met contactpersonen bladeren door op het laatst zichtbare item te tikken en uw vinger omhoog over het scherm te schuiven. Zo bladert u omhoog in de lijst, waardoor er meer items worden weergegeven.

Een nieuwe contactpersoon toevoegen

1. Tik in het stand-byscherm op  en selecteer vervolgens **Nieuw contact**.
2. Maak een keuze of u de nieuwe contactpersoon wilt opslaan op de **Telefoon** of de **USIM**.
3. Voer de voor- en achternaam van de contactpersoon in. U hoeft ze niet allebei in te voeren, maar u moet in ieder geval één naam invoeren.
4. Voer maximaal vijf nummers in en geef bij elk nummer het type op. U kunt kiezen uit **Mobiel**, **Thuis**, **Kantoor**, **Pieper**, **Fax**, **VT** en **Algemeen**. Tik op **OK**.
5. Voeg een e-mailadres toe.
6. Wijs de contactpersoon aan een of meer groepen toe. U kunt kiezen uit **Geen groep**, **Familie**, **Vrienden**, **Collega's**, **School** en **VIP**.
7. U kunt ook nog een **Beltoon**, **Verjaardag**, **Jubileum**, **Homepage**, **Privé-adres**, **Bedrijfsnaam**, **Functienaam**, **Bedrijfsadres** en een **Memo** toevoegen.
8. Tik op **Opslaan** om de contactpersoon op te slaan.

U kunt aangepaste groepen voor contactpersonen maken, zie Een groep maken op pagina 32.

Contactpersoonopties

U kunt verschillende dingen doen tijdens het bekijken van een contactpersoon. U kunt als volgt het optiemenu openen en gebruiken:

1. Open de contactpersoon die u wilt gebruiken. Zie **Contacten** op pagina 31.
2. Vanuit hier kunt u de contactpersoon rechtstreeks bellen of een SMS sturen.



3. Druk op  om de lijst met opties te openen. U hebt de volgende mogelijkheden:

- **Video oproep plaatsen:** de contactpersoon bellen via een videooproep
- **Bewerken:** gegevens van de contactpersoon wijzigen.
- **Verwijderen:** de contactpersoon verwijderen. Tik op **Ja** als u dit zeker weet.
- **Kopiëren of verplaatsen op USIM/Telefoon:** kiezen of gegevens van de contactpersoon moeten worden verplaatst of gekopieerd naar de USIM-kaart of de telefoon (afhankelijk van de locatie waar u de gegevens oorspronkelijk hebt opgeslagen).

- **Visitekaartje verzenden:** de gegevens van de contactpersoon als visitekaartje naar een ander sturen. Kies of u het bericht wilt verzenden als **SMS**, **Multimediabericht**, **E-mail** of via **Bluetooth**.

Bericht verzenden - de contactpersoon een bericht sturen. Als de contactpersoon een e-mailadres heeft, moet u kiezen of u een e-mail of een SMS/MMS wilt sturen. Zie pagina 35 voor meer informatie over het verzenden van berichten.

Een groep maken

1. Tik in het stand-byscherm op  en selecteer vervolgens **Groepen**.
2. Tik op .
3. Selecteer **Groep toevoegen**.
4. Voer een naam in voor de nieuwe groep.
5. Tik op **Opslaan**.



Als u een groep verwijdert, gaan de gegevens van de contactpersonen in die groep niet verloren. Ze blijven in uw adresboek staan.

U kunt een bestaande groep bewerken door die te selecteren en op  te tikken. U kunt een lid toevoegen aan de groep van uw contactpersonen, een groepsbeltoon toewijzen, de naam van de groep wijzigen of een groep verwijderen.



De contactpersooninstellingen wijzigen

U kunt de contactpersooninstellingen gebruiken om uw adresboek aan te passen aan uw eigen voorkeur.

U kunt door een lijst met opties bladeren door op het laatst zichtbare item te tikken en uw vinger omhoog over het scherm te schuiven. Zo bladert u omhoog in de lijst, waardoor er meer items worden weergegeven.

1. Tik in het stand-byscherm  op  en selecteer **Instellingen**.
2. Hier kunt u de volgende instellingen aanpassen:
 - **Instellingen:** kies of u de contactpersonen op zowel uw **telefoon als de USIM**, alleen **telefoon** of alleen **USIM** wilt weergeven. U kunt ook instellen of de voornaam of de achternaam van elke contactpersoon als eerste wordt weergegeven.
 - **Kopiëren:** contactpersonen kopiëren van de USIM naar de telefoon of omgekeerd. U kunt de gegevens een voor een of allemaal tegelijk kopiëren. Als u ze een voor een kopieert, moet u alle te kopiëren contactpersonen een voor een selecteren.
 - **Verplaatsen:** werkt net als Kopiëren, maar de contactpersoon wordt alleen opgeslagen op de locatie waarnaar u de persoon hebt verplaatst. Als u dus een contactpersoon van de USIM naar de telefoon verplaatst, wordt deze persoon uit het USIM-geheugen verwijderd.
 - **Versturen via Bluetooth:** al uw contacten via Bluetooth naar een ander apparaat verzenden. U wordt gevraagd Bluetooth in te schakelen als u deze optie selecteert.
 - **Back-up maken van contactpersonen:** zie **Back-ups van telefoongegevens maken en terugzetten** op pagina 81.
 - **Contactpersonen herstellen:** zie **Back-ups van telefoongegevens maken en terugzetten** op pagina 81.
 - **Contacten wissen:** alle contactpersonen wissen. Tik op **Ja** als u zeker weet dat u alle gegevens uit het adresboek wilt wissen.

Informatie bekijken

1. Tik in het stand-byscherm op , tik op  en op **Informatie**.
2. Hier kunt u uw **Servicenummers**, uw **Eigen nummer**, uw **Geheugenstatus** (de resterende geheugenruimte) en **Mijn visitekaartje** bekijken.

Als u op dit moment een visitekaartje voor uzelf wilt toevoegen, selecteert u Mijn visitekaartje en voert u alle gegevens in zoals u dat ook voor andere contactpersonen doet. Tik op Opslaan om af te sluiten.

BERICHTEN

Berichten

Uw KF900 combineert SMS, MMS en e-mail in één intuïtief en eenvoudig te gebruiken menu.

Er zijn twee manieren om het berichtencentrum te openen:

1. Tik in het stand-byscherm op .
2. Tik in het stand-byscherm op , selecteer  **Communicatie** en vervolgens **Berichten**.

Een bericht verzenden

1. Tik op het tabblad Communicatie op **Nieuw bericht** om een leeg bericht te openen of selecteer in het menu Berichten de optie **Nieuw bericht maken**.
2. Vanaf hier kunt u een tekstbericht of een multimedialbericht verzenden. Kies **Nieuw E-mail** op het tabblad Communicatie om een e-mailbericht te verzenden.
3. Tik op **Bijlage** als u een afbeelding, video, geluid of sjabloon wilt toevoegen.

4. Tik op **Aan1** boven aan het scherm om het nummer van de ontvanger in te voeren of tik op het zoekpictogram om het adresboek te openen. Tik op **Verzenden**. Voer het telefoonnummer in of tik op **Contacten** om de contactpersonenlijst te openen. U kunt meerdere contactpersonen toevoegen.

Er wordt een bericht van 160 tekens in rekening gebracht voor elke persoon aan wie u het bericht verzendt.

Als u een afbeelding, video of geluid toevoegt aan een SMS, wordt het bericht automatisch omgezet in een MMS en worden de daarbij behorende kosten in rekening gebracht.

Snel beantwoorden - een geselecteerd bericht snel beantwoorden met behulp van een sjabloon.

Tekst invoeren

U kunt op drie manieren tekst invoeren: T9-tekstmodus/ normale tekstmodus/ qwerty-toetsenbord.



Tik een keer op het scherm om het toetsenblok weer te geven.



 Tik hierop om T9-tekstinvoer in te schakelen.

 Kies hiermee de schrijftaal.

 Tik hierop om te wisselen tussen de toetsenblokken voor cijfers, symbolen en letters.

Gebruik  om door de verschillende soorten toetsenblokken in elke tekstinvoermodus (bijvoorbeeld hoofdletters of kleine letters) te bladeren. Tik op  om een spatie in te voeren. Tik op clear (wissen)  als u een teken wilt wissen of de zin wilt verwijderen.

Tik op elke letter om uw bericht te schrijven en druk op:

 om over te schakelen naar hoofdletters

 om een spatie te plaatsen

T9-voorspelling

In de T9-modus wordt  weergegeven. De T9-modus gebruikt een ingebouwd woordenboek om de woorden die u schrijft te herkennen op basis van de toetsvolgorde. Tik op de nummertoes van de gewenste letter en het woordenboek herkent het woord dat u wilt gebruiken. Druk bijvoorbeeld op 8, 3, 5, 3, 3, 6, 6, 6 om "telefoon" te schrijven.

Als het woord dat u wilt invoeren niet wordt weergegeven, tikt u op **Spellen**.

Als u op **Spellen** tikt, kunt u het woord invoeren met de modus Abc handmatig, waarna het woord of de naam aan het woordenboek wordt toegevoegd.

Abc handmatig



In de Abc-modus wordt  weergegeven. In de Abc-modus moet u herhaaldelijk op een toets tikken om een letter in te voeren. U schrijft "hallo" bijvoorbeeld door tweemaal op 4, eenmaal op 2, driemaal op 5, opnieuw driemaal op 5 en driemaal op 6 te drukken.

QWERTY-TOETSENBLOK

Tekst invoeren

U kunt alfanumerieke tekens invoeren via de toetsen van de telefoon. Wanneer u bijvoorbeeld een naam wilt opslaan in Contactpersonen, of wanneer u een bericht wilt schrijven of gebeurtenissen wilt plannen in de agenda, zult u tekst moeten invoeren. De volgende tekstinvoermodi zijn beschikbaar op de telefoon: Abc handmatig en 123-modus.

Voor bepaalde velden is slechts één tekstinvoermodus beschikbaar (bijvoorbeeld telefoonnummers in adresboekvelden).

U kunt een symbool invoegen in het tekstinvoerveld door op  te drukken en een symbool te selecteren. Druk vervolgens op **OK**. Scroll met behulp van de navigatietoetsen om meer symboolopties weer te geven. Voeg na elk woord een spatie in door op  te drukken. Druk op  als u een teken wilt verwijderen.

Tekst invoeren met het toetsenbord

Als u tekst moet invoeren, bijvoorbeeld wanneer u een bericht schrijft, is het toetsenbord standaard ingesteld op de ABC-modus. Als u een nummer invoert, bijvoorbeeld wanneer u wilt bellen, zijn de cijfer-toetsen van het toetsenbord standaard ingesteld op cijfers. In de ABC-modus kunt u cijfers invoeren door eerst op  te drukken en vervolgens het gewenste cijfer.

Een e-mail verzenden met uw nieuwe account

Om e-mail te kunnen verzenden en ontvangen, moet u een e-mailaccount instellen (zie hieronder).

1. Tik in het stand-byscherm op  en selecteer **Berichten**.
2. Kies Nieuw bericht maken en vervolgens **E-mail** om een nieuwe e-mail te openen. Of, als u op het tabblad Communicatie de optie **Nieuwe e-mail** selecteert, kunt u dit menu rechtstreeks openen.
3. U kunt het adres van de ontvanger invoeren en uw bericht schrijven. U kunt ook afbeeldingen, video's, geluiden of andere bestanden bijvoegen.
4. Voer het bericht in met behulp van het toetsenbord.

5. Selecteer **Involgen** en kies de bijlage die u wilt toevoegen: **Afbeelding/ Video/ Geluid/ Sjabloon/ Emoticon/ Naam en nummer/ Nieuwe dia/ Onderwerp/ Meer.**

Uw e-mail instellen

Onderweg kunt u met uw KF900 op de hoogte blijven met behulp van e-mail. Het instellen van een POP3- of IMAP4-e-mailaccount gebeurt in een handomdraai.

U kunt door een lijst met opties bladeren door op het laatst zichtbare item te tikken en uw vinger omhoog over het scherm te schuiven. Zo bladert u omhoog in de lijst, waardoor er meer items worden weergegeven.

1. Tik in het stand-byscherm op  en tik op **Berichten**.
2. Selecteer **Instellingen**.
3. Tik op **E-mail** en vervolgens op **E-mailaccounts**.
4. Tik op **Account toevoegen**.
5. U kunt nu aangeven hoe uw account werkt:
 - **E-mailadres:** voer E-mailadres.
 - **Wachtwoord:** voer het wachtwoord van de account in.
 - **Gebruikersnaam:** voer de gebruikersnaam voor de account in.
 - **Postvaktype:** voer het postvaktype in: POP3 of IMAP4.



- **Inkomende server:** voer het adres in van de server voor inkomende mail
- **Uitgaande server:** voer het adres in van de server voor uitgaande mail
- **SMTP-validatie:** kies de beveiligingsinstellingen voor de server voor uitgaande mail
- **Accountnaam**

Nu uw account is ingesteld, verschijnt deze in de lijst met accounts in uw e-mailmap.

Uw e-mail ophalen

U kunt uw account automatisch of handmatig controleren op nieuwe e-mailberichten. Zie **Uw e-mailinstellingen wijzigen** op pagina 39 als u automatisch wilt controleren.

Handmatig controleren doet u als volgt:

1. Tik op  en vervolgens op **Berichten**.
2. Selecteer **E-mail**.
3. Tik op de account waarvoor u instellingen wilt opgeven en dan op .
4. Kies **Ophalen of Sync** om de KF900 opdracht te geven verbinding te maken met uw e-mailaccount en nieuwe berichten op te halen.

Uw e-mailinstellingen wijzigen

U kunt de e-mailinstellingen naar eigen voorkeur aanpassen.

U kunt door een lijst met opties bladeren door op het laatst zichtbare item te tikken en uw vinger omhoog over het scherm te schuiven. Zo bladert u omhoog in de lijst, waardoor er meer items worden weergegeven.

1. Tik in het stand-byscherm op  en tik op **Berichten**.
2. Selecteer **Instellingen**.
3. Tik op **E-mail** om de volgende instellingen te kunnen wijzigen:
 - **E-mailaccounts:** een e-mailaccount instellen.
 - **Antwoord per e-mail toestaan:** geef aan of u een bericht wilt versturen met een leesbevestiging.
 - **Verzoeken om antwoord per e-mail:** geef aan of u een bevestiging wilt aanvragen dat het bericht is gelezen.
 - **Interval ophalen:** kies hoe vaak de KF900 moet controleren op nieuwe e-mailberichten.
 - **Aantal op te halen e-mails:** geef aan hoeveel e-mails per keer moeten worden opgehaald.
 - **Bericht opnemen in Doorsturen en Antwoorden:** geef aan of u het oorspronkelijke bericht in uw antwoord wilt opnemen.

- **Bijlage opnemen:** geef aan of u de oorspronkelijke bijlage in uw antwoord wilt bijvoegen.
- **Autom. ophalen in roaming:** geef aan of u uw berichten automatisch wilt ophalen in het buitenland (roamen).
- **Melding nieuw e-mailbericht:** geef aan of u wilt worden gewaarschuwd bij nieuwe e-mail.
- **Handtekening:** maak een e-mailhandtekening en schakel de functie in.
- **Prioriteit:** bepaal de prioriteit van e-mailberichten.

Berichtenmappen

U zult de mappenstructuur op uw KF900 herkennen; de structuur is erg vanzelfsprekend.

- **Inbox:** alle ontvangen berichten worden in het Postvak IN opgeslagen. Vanuit hier kunt u berichten weergeven, verwijderen en meer. Zie **Berichten beheren** hieronder voor meer informatie. U kunt dit menu openen via het **Berichtenvak**.
- **E-mail:** alle e-mails die u op uw KF900 ontvangt, worden in het postvak geplaatst.
- **Concepten:** als de tijd ontbreekt om een bericht te voltooien, kunt u voorlopige versies in deze map opslaan.

- **Outbox:** dit is een map waarin berichten tijdelijk worden opgeslagen totdat ze zijn verzonden.
- **Verzonden berichten:** alle berichten die u verzendt, worden in deze map geplaatst.
- **Mijn mappen:** maak mappen waarin de berichten kunnen worden opgeslagen.

Uw berichten beheren

U kunt het Postvak IN gebruiken om uw berichten te beheren.

U kunt door een lijst met opties bladeren door op het laatst zichtbare item te tikken en uw vinger omhoog over het scherm te schuiven. Zo bladert u omhoog in de lijst, waardoor er meer items worden weergegeven.

1. Tik op **Berichten** en vervolgens op **Inbox**. Of u kunt dit menu openen via **Berichtenvak** op het tabblad Communicatie.
2. Tik op  en kies dan uit de volgende mogelijkheden:
 - **Verwijderen:** gemarkeerde berichten verwijderen.
 - **Weergave wijzigen:** Wijzig de bericht weergave.
 - **Nieuw bericht :** een nieuw leeg bericht of e-mailbericht openen.
 - **Verplaatsen naar mijn mappen:** gemarkeerde berichten naar Mijn mappen verplaatsen.

- **Filter:** berichten weergeven op type. Met deze optie kunt u berichten met alleen tekst scheiden van MMS-berichten.
- **Alles verwijderen:** alle berichten verwijderen.

Als het bericht Geen ruimte voor USIM-bericht wordt weergegeven, dient u berichten uit het Postvak IN te verwijderen.
Als het bericht Geen ruimte voor berichten wordt weergegeven, kunt u ruimte creëren door berichten of opgeslagen bestanden te verwijderen.

Sjablonen gebruiken

U kunt sjablonen maken voor de SMS- en MMS-berichten die u regelmatig verzendt. Er staan al een paar sjablonen op de telefoon, die u eventueel kunt bewerken.

1. Tik op **Berichten** en kies vervolgens **Sjablonen**.
2. Kies **Tekstsjablonen** of **Multimediasjablonen**. Vervolgens kunt u tikken op  en **Nieuw toevoegen**, **Verwijderen** of **Alles verwijderen** kiezen.

Emoticons gebruiken

Maak uw berichten nog leuker met emoticons. Er staan al een paar veelgebruikte emoticons op de telefoon.

1. Tik op **Berichten** en kies vervolgens **Emoticons**.
2. Tik op  en kies **Nieuwe toevoegen**, **Verwijderen** of **Alles verwijderen**.

De instellingen van uw tekstberichten wijzigen

De berichtinstellingen van uw KF900 zijn vooraf gedefinieerd zodat u direct berichten kunt verzenden. U kunt deze instellingen naar eigen voorkeur aanpassen.

U kunt door een lijst met opties bladeren door op het laatst zichtbare item te tikken en uw vinger omhoog over het scherm te schuiven. Zo bladert u omhoog in de lijst, waardoor er meer items worden weergegeven.

Tik op **Berichten** en kies vervolgens **Instellingen** en **Tekstbericht**. U kunt nu de volgende zaken wijzigen:

- **SMS-centrale**: voer de gegevens in van de berichtcentrale.
- **Ontvangstrapport**: schuif de regelaar naar links als u een bevestiging wilt ontvangen wanneer een bericht is bezorgd.

- **Geldigheidsduur**: geef aan hoe lang berichten op de berichtcentrale moeten worden opgeslagen.
- **Berichttypen**: converteer tekst naar **Spraak, Fax, X.400** of **E-mail**.
- **Tekencodering**: geef aan hoe tekens worden gecodeerd. Dit heeft gevolgen voor de omvang van uw berichten en dus ook voor de berekende kosten.
- **Lange tekst verz. Als**: geef aan of u lange teksten wilt verzenden als Meerdere SMS of als MMS.

De instellingen van uw multimedieberichten wijzigen

De berichtinstellingen van uw KF900 zijn vooraf gedefinieerd zodat u direct berichten kunt verzenden. U kunt deze instellingen naar eigen voorkeur aanpassen.

Tik op **Berichten** en kies vervolgens **Berichtinstellingen** en **Multimediebericht**. U kunt nu de volgende zaken wijzigen:

- **Ophaalmodus**: kies **Thuis** of **Roaming netwerk**. Als u daarna Handmatig kiest, wordt u alleen gewaarschuwd bij nieuwe MMS-berichten en kunt u daarna zelf beslissen of u het hele bericht wilt downloaden.
- **Ontvangstrapport**: kies of u ontvangstbevestiging wilt toestaan en aanvragen.

- **Rapport lezen:** kies of u een leesbevestiging wilt toestaan/verzenden.
- **Prioriteit:** bepaal de prioriteit van e-mailberichten.
- **Geldigheidsduur:** geef op hoelang uw bericht in de berichtencentrale moet worden opgeslagen.
- **Duur van dia:** geef op hoelang de dia's op het scherm moeten worden weergegeven.
- **Maakmodus:** kies een berichtenmodus.
- **Bezorgtijd:** geef aan na hoeveel tijd berichten worden bezorgd.
- **MMS berichtencentrale:** voer de gegevens in van de berichtencentrale.

Uw overige instellingen wijzigen

Tik op **Berichten** en kies **Instellingen** gevolgd door:

- **Voicemail:** tik op  om een nieuwe voicemailservice toe te voegen. Neem contact op met uw netwerkbeheerder voor meer informatie over de service die deze levert.
- **Servicebericht:** geef aan of u serviceberichten wilt ontvangen. U kunt ook de beveiliging van uw berichten instellen door lijsten met vertrouwde en niet-vertrouwde afzenders te maken.
- **Info. Service:** kies uw ontvangststatus, taal en andere instellingen.

CAMERA

Snel een foto maken

1. Druk op de toets  aan de rechterzijde van de telefoon.
2. De beeldzoeker wordt op het scherm weergegeven.
3. Houd de telefoon horizontaal en richt de lens op het te fotograferen onderwerp.
4. Druk licht op de opnameknop. In het midden van de beeldzoeker wordt een scherpstelvak weergegeven.
5. Houd de telefoon zo dat u het onderwerp van de foto in het scherpstelvak ziet.
6. Als de scherpstelvak groen wordt en het signaal hoorbaar is, is de camera scherpgesteld op het onderwerp.
7. Druk de opnameknop helemaal in.

Nadat u een foto hebt gemaakt

De gemaakte foto wordt op het scherm weergegeven. De naam van de afbeelding wordt onder aan het scherm weergegeven, samen met vijf pictogrammen aan de rechterzijde.



-  Hiermee gaat u rechtstreeks naar de galerij met afbeeldingen.
-  Tik hierop om de foto te verzenden als bericht of e-mail of via Bluetooth.
-  Tik hierop om de afbeelding te bewerken met diverse hulpprogramma's.
-  Tik hierop om de gemaakte foto in te stellen als achtergrond.
-  Tik hierop om de zojuist gemaakte foto te verwijderen en bevestig uw keuze met **Ja**. De beeldzoeker wordt opnieuw weergegeven.
-  Tik hierop om meteen een volgende opname te maken. Uw huidige foto wordt opgeslagen.

Met de beeldzoeker leren werken

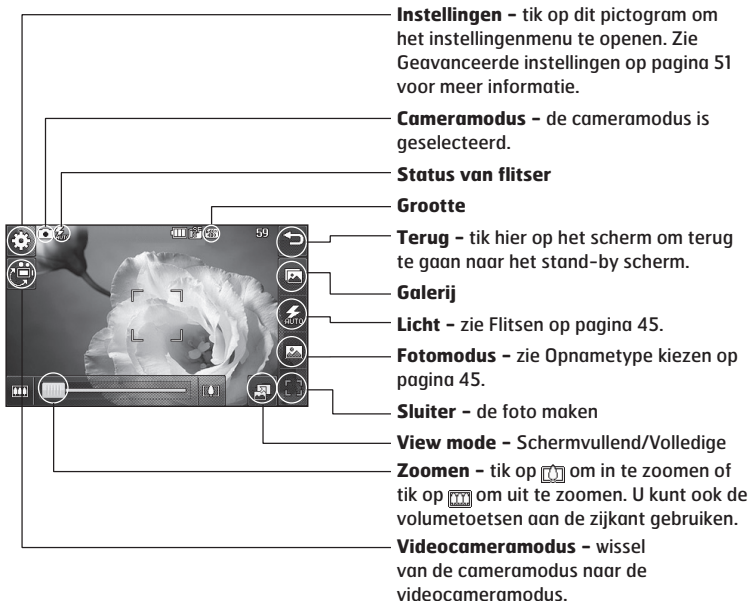

De snelkoppelingen verdwijnen automatisch na enkele seconden. Tik eenmaal op het midden van de beeldzoeker. Tik opnieuw op het scherm om alle opties weer op te roepen.

De flitser gebruiken

De flitser is standaard ingesteld op automatisch, maar er zijn meer opties.

1. Selecteer  aan de rechterkant van de beeldzoeker om het submenu voor de flitser te openen.
2. Er zijn drie opties voor de flitser:
 - **Auto:** de camera beoordeelt de belichting van het onderwerp en de flitser wordt automatisch ingeschakeld bij onvoldoende licht.
 - **Altijd aan:** de flitser van de camera is ingeschakeld.
 - **Altijd uit:** de flitser van de camera is uitgeschakeld. Dit is handig als u de batterijen wilt sparen.
 - **Tijdens nemen:** de flitser van de camera is ingeschakeld tijdens het nemen van een foto.
3. Tik op de gewenste flitseroptie.
4. Nadat u uw keuze hebt gemaakt, wordt het menu automatisch gesloten en kunt u direct een foto maken.
5. Het flitserstatuspictogram in de beeldzoeker wordt aangepast aan de nieuwe flitsermodus.

Een type opname kiezen

1. Tik op  om de beschikbare typen opnamen te openen.
2. Kiest een van de drie opties:
 - **Normale opname:** dit is het standaardtype. De foto wordt gemaakt op een normale manier, zoals aangegeven onder Snel een foto maken.
 - **Reeks-opname:** in deze stand kunt u snel achter elkaar negen opnamen maken bij automatische instellingen.
 - **Panorama:** dit is een handig opnametype voor het maken van foto's van grote groepen mensen of van een landschap.

Een reeks-opname maken

1. Tik op  om de beschikbare opnametypen te openen en selecteer **Reeks-opname**. Kies vervolgens het aantal opnamen.
2. Plaats het onderwerp in de beeldzoeker en druk op de knop Opname zoals u zou doen bij een normale foto.
3. U kunt een van de opnamen opslaan. Selecteer de opname die u wilt opslaan door één keer op de miniatuur te tikken voor weergave, en tik vervolgens op Opslaan om hem op te slaan.

Een panoramafoto maken



Maak schitterende opnamen met panoramafoto's. U kunt drie uitgelijnde foto's maken en deze samenvoegen tot één groothoekbeeldfoto.

1. Tik op  om de beschikbare opnametypen weer te geven en selecteer **Panorama**.
2. Neem de eerste foto op de gebruikelijke manier. In de zoeker wordt een lichte versie van het rechterdeel van die opname weergegeven.
3. Lijn de lichte versie van de vorige foto uit met het beeld in de beeldzoeker voor de tweede en derde foto.
4. In de fotogalerij worden de foto's opgeslagen als panorama.

As gevolg van de afmetingen van de panoramafoto wordt die in de galerij lichtelijk vervormd weergegeven. Tik tweemaal op de panoramafoto om de foto zonder vervorming te zien.

Belichting aanpassen

De belichting bepaalt het verschil tussen licht en donker op een opname. Een afbeelding met een laag contrast lijkt mistig, een afbeelding met een hoog contrast is veel scherper.

1. Tik in de zoeker op  om alle opties voor geavanceerde instellingen weer te geven.
2. Tik op **Belichting**
3. Schuif de contrastindicator langs de balk naar  voor minder belichting en een minder scherpe foto of naar  voor meer belichting en een scherpere foto.

De geavanceerde instellingen gebruiken

Tik in de zoeker op  om alle opties voor geavanceerde instellingen weer te geven.

Voorbeeldinstellingen

- **Belichting:** de belichtingswaarde geeft de hoeveelheid licht aan voor een bepaalde belichting. Als het hoofdobject donkerder is dan de achtergrond, kies dan een hogere belichtingswaarde. Als het onderwerp veel lichter is dan de achtergrond, kies dan een lagere belichtingswaarde.
- **Grootte:** wijzig de afmetingen van de foto om geheugenruimte te besparen of opnamen te maken

die de juiste afmetingen hebben voor contactpersonen. Zie **De afbeeldingsgrootte wijzigen** op pagina 48.

- **Kleureffect:** kies een kleurtint voor de opname die u wilt maken. Zie **Kleureffect kiezen** op pagina 48.
- **Witbalans:** kies uit Auto, Lichtgevend, Zonnig, Fluorescerend of Bewolkt.
- **Macro:** hiermee kunt u close-ups maken.
- **Zelfontspanner:** met de zelfontspanner kunt u een vertraging instellen na het indrukken van de opnameknop. Kies uit **3 seconden**, **5 seconden** en **10 seconden**. Ideaal voor groepsfoto's waar u zelf ook op wilt staan.
- **ISO:** ISO bepaalt de gevoeligheid van de sensor van de camera. Hoe meer ISO, hoe gevoeliger de camera. Dat is handig onder omstandigheden met weinig licht waarin u de flits niet kunt gebruiken. Kies een ISO-waarde uit **Auto**, **ISO 100**, **ISO 200**, **ISO 400** of **ISO 800**.
- **Kwaliteit:** u hebt de keuze uit **Superfijn**, **Fijn** en **Normaal**. Een fijnere kwaliteit betekent een scherpere foto maar ook een groter bestand, wat betekent dat u minder foto's in het geheugen kunt opslaan.
- **Inwendige/externe camera:** schakel voor zelfportretten over op de interne camera van de LG KF900.

Overige instellingen

- **Geheugen:** geef aan of u uw foto's wilt opslaan in het geheugen van de handset of in het externe geheugen.
- **Beeldstabilisatie:** hiermee kunt u een foto maken zonder trillingen van de camera.
- **Focus:** kies Aan of Uit.
- **Sluitergeluid:** selecteer een van de drie sluitergeluiden.
- **Raster:** kies uit Uit, Kruislings of Trisectie.
- **Instellingen resetten:** alle camera-instellingen terugzetten naar de standaardwaarden.

Wanneer u de camera afsluit, krijgen alle instellingen weer hun standaardwaarde, behalve afbeeldingsgrootte en afbeeldingskwaliteit. U moet dus alle niet-standaardinstellingen opnieuw instellen, zoals kleurtint en ISO. Controleer deze instellingen voordat u een nieuwe foto maakt.

Het instellingenmenu wordt over de beeldzoeker heen weergegeven. Wanneer u onderdelen van de beeldkleur of beeldkwaliteit wijzigt, is het resultaat meteen zichtbaar.

De afbeeldingsgrootte wijzigen

Hoe meer pixels, hoe groter het bestand en hoe meer geheugen het bestand in beslag neemt. Als u meer opnamen op de telefoon wilt opslaan, kunt u het aantal pixels wijzigen, zodat de bestanden kleiner worden.

1. Tik op  in de linkerbovenhoek van de beeldzoeker.
2. Selecteer **Grootte** in het menu Voorbeeld.
3. Selecteer een pixelwaarde van de zes numerieke opties (**5 megapixels: 2560x1920, 3 megapixels: 2048x1536, 2 megapixels: 1600x1200, 1 megapixel: 1280x960, 640x480, 320x240**) of kies de instelling:

Kleureffect kiezen

1. Tik op  in de linkerbovenhoek van de beeldzoeker.
2. Selecteer **Kleureffect** in het menu Voorbeeld.
3. Er zijn vier opties voor de kleurtint: **Uit, Zwart-wit, Negatief** of **Sepia**.
4. Nadat u uw keuze hebt gemaakt, wordt het kleurtintmenu gesloten als u op pictogram voor teruggaan klikt en kunt u direct een foto maken.

U kunt een gemaakte kleurenfoto omzetten in zwart-wit of sepia, maar u kunt een foto die is gemaakt in zwart-wit of sepia niet omzetten in een kleurenfoto.

VIDEOCAMERA







Snel een video maken

1. Tik op het tabblad Ontspanning op Videocamera.
2. De beeldzoeker van de videocamera wordt op het scherm weergegeven.
3. Houd de telefoon horizontaal en richt de lens op het onderwerp van de video.
4. Druk eenmaal op de opnameknop om de opname te starten.
5. REC wordt boven in de zoeker weergegeven, terwijl een timer onder in het scherm de duur van de opname aangeeft.
6. Als u het opnemen wilt onderbreken, tikt u op ; tik op  om het opnemen daarna te hervatten.
7. Tik op  op het scherm of druk opnieuw op de opnameknop om het opnemen af te breken.

Nadat u een video hebt gemaakt

Er verschijnt een afbeelding van uw gemaakte video op het scherm. De naam van de video wordt onder aan het scherm weergegeven, samen met vijf pictogrammen aan de rechterzijde.



-  Tik hierop om de video af te spelen.
-  Tik hierop om de video als Bericht, E-mail of via Bluetooth te verzenden. Raadpleeg Berichten verzenden op pagina 35 of Bestanden verzenden en ontvangen via Bluetooth op pagina 90.
-  Tik hierop om het videobestand te bewerken.
-  Tik hierop om de galerij met opgeslagen video's weer te geven.
-  Tik hierop om de zojuist opgenomen video te verwijderen en bevestig uw keuze met Ja. De beeldzoeker wordt opnieuw weergegeven.
-  Tik hierop om meteen een nieuwe video-opname te starten. Uw huidige video wordt opgeslagen.

Met de beeldzoeker leren werken

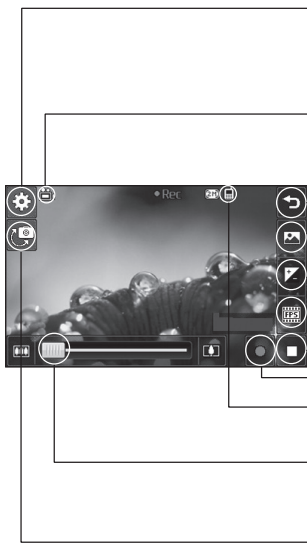

Instellingen – tik op dit pictogram om het instellingenmenu te openen. Zie Belichting aanpassen op pagina 51 voor meer informatie.

Videomodus – de videomodus is geselecteerd.

Terug – tik hier op het scherm om terug te gaan naar het stand-by scherm.

Galerij

Belichting – zie Belichting aanpassen op pagina 51.

Opnamesnelheid

Opname stoppen

Opname starten

Opslaan in handsetgeheugen/extern geheugen



Zoomen – tik op  om in te zoomen of tik op  om uit te zoomen. U kunt ook de volumetoetsen aan de zijkant gebruiken.

Cameramodus – wisselen van videocameramodus naar de cameramodus.

De snelkoppelingen verdwijnen automatisch na enkele seconden. Tik tweemaal op het midden van de beeldzoeker. Tik opnieuw op het scherm om alle opties weer op te roepen.

Belichting aanpassen

De belichting bepaalt het verschil tussen licht en donker op een opname. Een afbeelding met een laag contrast lijkt mistig, een afbeelding met een hoog contrast is veel scherper.

1. Tik op .
2. Schuif de belichtingsindicator langs de balk naar  voor minder belichting en een minder scherpe foto of naar  voor meer contrast en een scherpere foto.

De geavanceerde instellingen gebruiken

Tik in de beeldzoeker op Instellingen om alle opties voor geavanceerde instellingen te openen.

Voorbeeldinstellingen

- **Video:** wijzig de afmetingen van de video om geheugenruimte te besparen. Zie Videogrootte wijzigen op pagina 52.
- **Kleureffect:** kies een kleurtint voor de video die u wilt opnemen. Zie Kleurtint kiezen op pagina 52.
- **Witbalans:** deze instelling zorgt ervoor dat de kleur wit in uw video's realistisch wordt weergegeven. Mogelijk moet u het omgevingslicht definiëren, zodat de camera de witbalans kan aanpassen. U kunt kiezen uit Auto, Lichtgevend, Zonnig, Fluorescerend en Bewolkt.

- **Kwaliteit:** u hebt de keuze uit Superfijn, Fijn en Normaal. Hoe fijner de kwaliteit, des te scherper de video. De bestandsomvang zal dan ook toenemen, zodat u minder video's kunt opslaan in het geheugen van de telefoon.
- **Tijd instellen:** stel de maximale tijdsduur voor de video in. Kies uit Geen limiet of MMS om de lengte van de video zodanig te beperken dat die nog per MMS kan worden verzonden.

Als u MMS kiest, kunt u overwegen een lagere beeldkwaliteit te gebruiken zodat u een langere video kunt opnemen.

- **Inwendige camera:** schakel over naar de interne camera van de KF900 om een video van uzelf op te nemen.

Overige instellingen

- **Geheugen:** geef aan of u uw video's wilt opslaan in het geheugen van de handset of in het externe geheugen.
- **Spraak:** kies Geluid uit om een video op te nemen zonder geluid.
- **Instellingen terugzetten:** alle videocamera-instellingen terugzetten naar de standaardwaarden.

De afbeeldingsgrootte wijzigen

Hoe meer pixels er zijn, des te groter de bestandsgrootte uitpakt en hoe meer ruimte in beslag wordt genomen. Als u meer video's op de telefoon wilt kunnen opslaan, kunt u het aantal pixels wijzigen om zo de bestandsgrootte te beperken.

1. Tik op Instellingen in de linkerbovenhoek van de beeldzoeker.
2. Selecteer Videogrootte in het menu Voorbeeld.
3. Selecteer een pixelwaarde uit de vijf opties:
720x480 (D1), **640x480 (VGA)** - de hoogste kwaliteit breedbeeld.
400x240 (Wide) - ook breedbeeld, maar met een lagere resolutie.
640x480 (VGA) - standaard-VGA.
320x240 (QVGA) - kleiner beeldformaat, dus ook kleinere bestanden. Perfect om geheugenruimte te besparen.
176x144 (QCIF) - kleinste beeldformaat, dus ook de kleinste bestanden.
4. Selecteer de gewenste afmetingsoptie.

Zie voor conversiesoftware voor video-indelingen de cd die bij de KF900 wordt meegeleverd.

De kleurtint kiezen

1. Tik op  in de linkerbovenhoek van de beeldzoeker.
2. Selecteer Kleureffect in het instellingenmenu.
3. Er zijn vier opties voor de kleurtint: **Uit**, **Zwart-wit**, **Negatief** of **Sepia**.
4. Tik op de gewenste kleurtint.

U kunt een video die is opgenomen in kleur, achteraf omzetten in zwart-wit of sepia. Een video die is opgenomen in zwart-wit of sepia, kunt u echter niet omzetten in kleur.

Beeldgrootte, videokwaliteit, duur, geluiddemping, witbalans, kleurtint en het geheugen kunt u net als bij gebruik van de hoofdcamera aanpassen door op Instellingen te tikken.

UW FOTO'S EN VIDEO'S

Foto's en video's weergeven

1. Tik op  op het voorbeeldscherm van de camera.
2. De videogalerij wordt weergegeven.
3. Tik tweemaal op de video of foto om deze te openen.
4. Het afspelen van video's begint automatisch. Als u het afspelen wilt onderbreken, tikt u op het scherm om de opties weer te geven en selecteert u .

Blader naar links of rechts om andere foto's of video's weer te geven.

Als u een foto of video wilt wissen, opent u die en selecteert u . Tik op Ja om de opdracht te bevestigen.

Zoomen tijdens de weergave van een foto



Beweeg uw vingers diagonal over de afbeelding Om in- en uit te zoomen.

Het volume aanpassen tijdens de weergave van een video

U kunt het volume of geluid van een video tijdens de weergave aanpassen door de schuifregelaar op de volumebalk links op het scherm omhoog of omlaag te verplaatsen.

Foto's weergeven als diavoorstelling

In de modus Diavoorstelling worden alle foto's uit de galerij een voor een weergegeven, zoals in een diavoorstelling. Video's kunnen niet als diavoorstelling worden weergegeven.

1. Tik tweemaal op de foto waarmee u de diavoorstelling wilt starten om deze te openen.
2. Selecteer .
3. De diavoorstelling wordt gestart. Er zijn opties beschikbaar voor de diavoorstelling:
 -  Tik hier nogmaals op om de weergave te hervatten.
 -  Tik hierop om de diavoorstelling bij een bepaalde foto te onderbreken.
 -  Willekeurig Aan /Uit
 -  Tik hierop om de snelheid van de diavoorstelling te verhogen of te verlagen.

Een foto instellen als achtergrond

1. Tik tweemaal op de foto die u als achtergrond wilt gebruiken om deze te openen.
2. Tik op .
3. De afdrukstand **Staan** wordt geactiveerd. U kunt de afmeting van de foto wijzigen.
4. Als de foto naar wens is, tikt u op **Instellen**.

Uw foto's bewerken

Er zijn talloze manieren waarop u uw foto's kunt aanpassen, aanvullen en verlevendigen.



1. Open de foto die u wilt bewerken en tik op  om de opties weer te geven.

2. Tik op de pictogrammen om de foto aan te passen:

 De foto bijsnijden. Kies een vierkant of rond snijgebied en schuif met uw vinger over het scherm om het gewenste gebied te selecteren.

 Uit de losse pols iets tekenen op de foto. Selecteer een van de vier opties voor de dikte van de pen en kies de gewenste kleur.

 Tekst op de foto schrijven. Zie **Tekst toevoegen aan een foto** op pagina 55.

 De foto verfraaien met stempels. Kies een stempel en tik op de foto op de plek waar u wilt stempelen.

 De kleur van een stempel, lijn of tekst wijzigen. Selecteer de gewenste kleur voordat u op de foto begint te tekenen, schrijven of stempelen.

 Tik hierop om terug te gaan naar de galerij.

 Uw wijzigingen in de foto's opslaan. Geef aan of u de wijzigingen wilt opslaan in het **originele bestand** of in een **nieuw bestand**. Als u **Nieuw bestand** selecteert, moet u een bestandsnaam opgeven.

 Het laatste **Effect** of de laatste bewerking ongedaan maken.



 Een effect toevoegen aan een foto met diverse hulpprogramma's.

- Tik hierop om meer opties voor effecten weer te geven, zoals **Roteren**. Er zijn ook geavanceerdere opties voor bewerking beschikbaar. Zie **Morphing toepassen op een foto, Een kleuraccent toevoegen en De kleuren van een foto verwisselen** op pagina 57.
- 📎 Zie **Tekst toevoegen aan een foto** op pagina 55.

Tekst toevoegen aan een foto

1. Tik in het bewerkingsscherm op **T**.
2. Selecteer Handtekening om niet-ingelijste tekst toe te voegen of kies een van de opties voor een spraakballon, en tik vervolgens op OK.
3. Gebruik het toetsenblok om de gewenste tekst in te voeren en tik op Gereed.
4. Verplaats de tekstballon door hierop te tikken en naar de gewenste plek te schuiven.

Een effect toevoegen aan een foto

1. Tik in het bewerkingsscherm op .
 2. Kies een van de achttien opties voor de foto. Selecteer OK om de wijzigingen toe te passen of kies  om te annuleren.
- **Gezicht verfraaien:** gezichten op de foto automatisch herkennen en mooier maken.

- **Tunneleffect:** het effect wijzigen zodat het lijkt alsof de foto in een tunnel is gemaakt.
 - **Kleurennegatief:** negatief kleureffect.
 - **Zwart-wit:** zwart-wit kleureffect.
 - **Sepia:** sepia-effect.
 - **Wass:** mozaïekeffect toepassen.
 - **Verscherpen:** beweeg de schuifregelaar langs de balk om de foto scherper te maken.
 - **Als mozaïek vervagen:** tik hierop om een vervaagd mozaïekeffect toe te passen.
 - **Olieverf:** olieverteffect.
 - **Schetsen:** een effect toepassen zodat de foto eruitziet als een schets.
 - **Bosseleren:** gebosseleerd effect.
 - **Solariseren:** het belichtingseffect wijzigen in het licht.
 - **Helder:** een helder en glanzend effect.
 - **Maanlicht:** maanlicht nabootsen.
 - **Antiek:** ouderwetse foto.
 - **Gloeien:** lichtbundeleffect.
 - **Cartoon:** cartooneffect.
 - **Waterverf:** waterverfschilderij aanpassen.
3. Als u een effect wilt verwijderen, tikt u Ongedaan maken op.

U kunt meer dan één effect toevoegen aan een foto.

Fotoformaat wijzigen

1. Tik in het bewerkingsscherm op .
2. Kies Formaat wijzigen.
3. Tik op het gewenste formaat om de grootte van de foto te wijzigen.

Morphing toepassen op een foto

Morphing is een fantastische functie voor het aanpassen van de gezichtsuitdrukking van vrienden op foto's. Ook kunt u met deze voorziening foto's vervormen om een artistiek effect te bereiken.

1. Tik in het bewerkingsscherm op .
2. Kies Morphing. Er worden vier kruisen op de foto weergegeven.
3. Plaats de kruisen op de plekken waarop u morphing wilt toepassen. Als u bijvoorbeeld morphing wilt toepassen op een gezicht, plaatst u een kruis op de buitenste hoek van elk oog en een aan weerszijden van de lippen.
4. Selecteer een gezicht om aan te geven hoe u de foto wilt bewerken.
5. Selecteer Opslaan om de wijzigingen op te slaan.



Een kleuraccent toevoegen aan een foto

1. Tik in het bewerkingsscherm op .
2. Kies Kleuraccent.
3. Selecteer een onderdeel van de foto. In het geselecteerde onderdeel verschijnt er een rand om de elementen die dezelfde of gelijkende kleuren hebben. Dit kan bijvoorbeeld iemands haar zijn of de kleur van de kleding.
4. Tik op Gereed.
5. Alle kleur wordt uit de foto verwijderd, met uitzondering van het gedeelte waarop u een kleuraccent wilt toepassen.
6. Pas de intensiteit van het accent aan door de schuifregelaar omhoog of omlaag te verplaatsen op de intensiteitsbalk.
7. Selecteer Opslaan om de wijzigingen op te slaan.

De kleuren van een foto verwisselen

1. Tik in het bewerkingsscherm op .
2. Kies Kleur verwisselen.
3. Selecteer een onderdeel van de foto. In het geselecteerde onderdeel verschijnt er een rand om de elementen die dezelfde of gelijkende kleuren hebben. Dit kan bijvoorbeeld iemands haar zijn of de kleur van de kleding.
4. Tik op  en selecteer een kleur.
5. Druk op **OK**.
6. Het geselecteerde gedeelte van de foto wordt gewijzigd in de geselecteerde kleur.
7. Selecteer Opslaan om de wijzigingen op te slaan.

Video's weergeven op de tv

Sluit de KF900 via de tv-uitvoerkabel aan op de tv. Selecteer de video die u wilt afspelen op de tv, tik op  en selecteer .





De tv-uitvoerkabel is los verkrijgbaar in de handel.

Alle resoluties, met uitzondering van 320x240 en 176x144, zijn geschikt voor weergave op tv.

Uw video's bewerken

De functies voor bewerkingen zijn beschikbaar voor alle soorten video's, behalve 640x384 en 640x480. Maak geen opnamen in deze indelingen als u van plan bent de video te bewerken.



De duur van een video inkorten

1. Open de video die u wilt bewerken, selecteer  en tik op het scherm om de opties weer te geven.
2. Selecteer  en kies Knippen.
3. Tik op  en markeer het nieuwe begin- en eindpunt met .
4. Tik op Voorbeeld om te zien of u tevreden bent met de bewerking.
5. Tik op Opslaan of tik op  om de wijzigingen te negeren en terug te gaan naar de galerij.

Twee video's samenvoegen

1. Open de video die u wilt bewerken, selecteer  en tik op het scherm om de opties weer te geven.
2. Selecteer  en kies Video samenvoegen.
3. De map Mijn video's wordt geopend. Kies de video die u wilt samenvoegen en tik op Selecteren.
4. Tik op de foto en schuif deze naar het begin of einde van de video.
5. Tik op Effect en geef aan met welk effect u de video's wilt samenvoegen: Geen, Verdwi., Pan zoom, Ovaal, Onthullen, Blind, Schaakbord, Vervagen, Delen of Ruitvormig.
6. Tik op Opslaan en vervolgens op Ja om de nieuwe, samengevoegde video op te slaan. Hierbij kunt u het oorspronkelijke bestand vervangen of opslaan onder een nieuwe bestandsnaam.
7. Als u meer video's wilt samenvoegen, herhaalt u deze stappen.



Een foto samenvoegen met een video

1. Open de video die u wilt bewerken, selecteer  en tik op het scherm om de opties weer te geven.
2. Selecteer  en kies Video samenvoegen.
3. De map Mijn afbeeldingen wordt geopend. Kies de foto die u met de video wilt samenvoegen en tik op Selecteren.
4. Tik op de foto aan en schuif deze naar het begin of einde van de video.
5. Tik op Effect en geef aan met welk effect u de foto en de video wilt samenvoegen: Geen, Verdwijnen, Pan zoom, Ovaal, Onthullen, Blind, Schaakbord, Vervagen, Delen of Ruitvormig.
6. Tik op Opslaan en vervolgens op Ja. Hierbij kunt u het oorspronkelijke bestand vervangen of opslaan onder een nieuwe bestandsnaam.
7. Als u meer foto's wilt samenvoegen, herhaalt u deze stappen.

Tekst toevoegen aan een video

1. Open de video die u wilt bewerken, selecteer  en tik op het scherm om de opties weer te geven.
2. Selecteer  en kies Tekst-overlay.
3. Gebruik het toetsenblok om de gewenste tekst in te voeren en tik op Gereed.
4. Tik op  en geef met  aan waar u de tekst wilt plaatsen.
5. Tik op het gebied waarin u de tekst wilt plaatsen.
6. Tik op  om aan te geven waar de tekst moet eindigen.
7. Tik op Voorbeeld om te zien of u tevreden bent met de tekst-overlay.
8. Tik op Opslaan en vervolgens op Ja. Hierbij kunt u het oorspronkelijke bestand vervangen of opslaan onder een nieuwe bestandsnaam.
9. Als u meer tekst wilt toevoegen, herhaalt u deze stappen.

Afbeeldings-overlay toepassen

1. Open de video die u wilt bewerken, selecteer  en tik op het scherm om de opties weer te geven.
2. Selecteer  en kies Tekst-overlay.
3. De map Mijn afbeeldingen wordt geopend. Kies de foto die u als overlay aan de video wilt toevoegen en tik op Selecteren.
4. Tik op  en geef met  aan wanneer de foto moet worden weergegeven.
5. Tik op het gebied waarin u de foto wilt plaatsen. Als de foto te groot is, bedekt deze het gehele scherm en niet slechts het geselecteerde gebied.
6. Tik op  om aan te geven waar de foto moet verdwijnen.
7. Tik op Voorbeeld om te zien of u tevreden bent met de afbeeldings-overlay.
8. Tik op Opslaan en vervolgens op Ja. Hierbij kunt u het oorspronkelijke bestand vervangen of opslaan onder een nieuwe bestandsnaam.
9. Als u meer foto's wilt toevoegen, herhaalt u deze stappen.



Een spraakopname toevoegen

1. Open de video die u wilt bewerken, selecteer  en tik op het scherm om de opties weer te geven.
2. Selecteer  en kies Spraakopname.
3. Het toevoegen van een spraakopname heeft invloed op de kwaliteit van de oorspronkelijke audio. Tik op Ja om door te gaan.
4. Tik op  om de video weer te geven. Wanneer u bij het gedeelte bent aangekomen waar u de spraakopname wilt plaatsen, tikt u op .
5. Tik op  om de opname te beëindigen en af te spelen.
6. Tik op Voorbeeld om te zien of u tevreden bent met de spraakopname.
7. Tik op Opslaan en vervolgens op Ja. Hierbij kunt u het oorspronkelijke bestand vervangen of opslaan onder een nieuwe bestandsnaam.
8. Als u meer spraakopnamen aan de video wilt toevoegen, herhaalt u deze stappen.



Een soundtrack toevoegen aan een video

1. Open de video die u wilt bewerken, selecteer  en tik op het scherm om de opties weer te geven.
2. Selecteer  en kies Nasynchronisatie.
3. De map Mijn geluiden wordt geopend. Kies de soundtrack die u aan de video wilt toevoegen en tik op Selecteren.
4. Het oorspronkelijke geluid van de video wordt gewist. Tik op Ja om door te gaan.
5. Als het geluid korter is dan de video, geeft u aan of u het geluid Eenmaal wilt afspelen of wilt Herhalen.
6. Hierbij kunt u het oorspronkelijke bestand vervangen of opslaan onder een nieuwe bestandsnaam.

De snelheid van een video wijzigen

1. Open de video die u wilt bewerken, selecteer  en tik op het scherm om de opties weer te geven.
2. Selecteer  en kies Tijdschaal wijzigen.
3. Selecteer een van de vier snelheden: **x4**, **x2**, **x1/4**, **x1/2**.
4. Hierbij kunt u het oorspronkelijke bestand vervangen of opslaan onder een nieuwe bestandsnaam.

Verduistering toevoegen

1. Open de video die u wilt bewerken, selecteer  en tik op het scherm om de opties weer te geven.
2. Selecteer  en kies Verduistering.
3. Hierbij kunt u het oorspronkelijke bestand vervangen of opslaan onder een nieuwe bestandsnaam.
4. De video komt nu aan het begin langzaam in beeld en verdwijnt geleidelijk aan het einde.

MULTIMEDIA

U kunt alle soorten multimediatekstbestanden opslaan in het geheugen van de telefoon, zodat u gemakkelijk toegang hebt tot uw afbeeldingen, geluiden, video's en spelletjes. U kunt bestanden ook opslaan op een geheugenkaart. Het voordeel van een geheugenkaart is dat u ruimte kunt vrijhouden in het geheugen van de telefoon.

Tik op  en vervolgens op .

Entertainment om het menu **Multimedia** te openen. Tik op **Mijn media** om een lijst te openen met de mappen waarin alle multimediatekstbestanden worden opgeslagen.

Afbeeldingen

Mijn afbeeldingen bevat een lijst met afbeeldingen, waaronder standaardafbeeldingen die vooraf in de telefoon zijn geladen, afbeeldingen die u zelf hebt gedownload en afbeeldingen die u met de camera van de telefoon hebt genomen.

Optiemenu's Mijn afbeeldingen

Welke opties in **Mijn afbeeldingen** worden weergegeven, is afhankelijk van het afbeeldingstype dat u hebt geselecteerd. Voor afbeeldingen die met de camera van de telefoon zijn genomen, zijn alle opties beschikbaar; voor standaardafbeeldingen zijn echter alleen de opties **Gebruiken als**, **Afdrukken**, **Sorteren op** en **Geheugenbeheer** beschikbaar.

Als u een afbeelding bekijkt, draait u de telefoon naar de liggende stand om meer opties aan de rechterzijde van het scherm weer te geven. U kunt de foto verzenden, bewerken, verwijderen of in een diavoorstelling of in de galerij weergeven.

- **Verzenden:** de afbeelding verzenden naar een vriend.
- **Verplaatsen:** een afbeelding uit het geheugen van de telefoon verplaatsen naar een geheugenkaart of omgekeerd.
- **Kopiëren:** een afbeelding uit het geheugen van de telefoon kopiëren naar een geheugenkaart of omgekeerd.
- **Verwijderen:** een afbeelding verwijderen.
- **Naam wijzigen:** de naam van een afbeelding wijzigen.
- **Afdrukken:** een geselecteerde afbeelding afdrukken met behulp van een printer die door Bluetooth wordt ondersteund.

- **Nieuwe map maken:** een nieuwe map maken in de map Mijn afbeeldingen.
- **Sorteren op:** Datum/ Type/ Naam
- **Diavoorstelling:** een diavoorstelling maken van de geselecteerde afbeeldingen.
- **Rasterweergave/ Lijstweergave:** van Rasterweergave naar Lijstweergave of vice versa.
- **Mapinfo.:** de informatie van elke map weergeven.
- **Geheugenstatus:** de geheugenstatus bekijken.
- **Alles verwijderen:** alle afbeeldingen verwijderen.

Een foto verzenden

1. Tik op  en vervolgens op  **Entertainment**.
2. Tik op **Mijn media** en kies **Mijn afbeeldingen**.
3. Tik op **Verzenden** en kies **Bericht, E-mail of Bluetooth**.
4. Als u **Bericht** of **E-mail** kiest, wordt de foto als bijlage aan een bericht toegevoegd dat u op de gebruikelijke manier kunt schrijven en verzenden. Kiest u **Bluetooth**, dan wordt u gevraagd om Bluetooth in te schakelen; uw telefoon zoekt dan naar een apparaat waarnaar de afbeelding kan worden verzonden.

Een afbeelding gebruiken

U kunt afbeeldingen gebruiken als achtergrond en screensaver of zelfs ter herkenning van uw contactpersonen.

1. Tik op  en vervolgens op  **Entertainment**.
2. Tik op **Mijn media** en vervolgens op **Mijn afbeeldingen**.
3. Selecteer een afbeelding en tik op .
4. Tik op **Gebruiken als** en maak een keuze uit:
 - **Achtergrond:** een achtergrond instellen voor het stand-byscherm.
 - **Afbeelding van de contactpersoon:** een afbeelding toewijzen aan iemand in uw lijst met contactpersonen; de afbeelding wordt weergegeven wanneer deze persoon u belt.
 - **Inkomende oproep:** een afbeelding instellen die tijdens inkomende oproepen moet worden weergegeven.
 - **Uitgaande oproep:** een afbeelding instellen die tijdens uitgaande oproepen moet worden weergegeven.

Afbeeldingen opvrijzelen

Een onderbelichte foto kan worden aangepast zonder dat de beeldkwaliteit afneemt.

1. Tik op  en vervolgens op  **Entertainment.**

2. Tik op **Mijn media** en vervolgens op **Mijn afbeeldingen.**

Een afbeelding afdrukken

1. Tik op  en vervolgens op **Entertainment.**

2. Tik op **Mijn media** en vervolgens op **Mijn afbeeldingen.**

3. Selecteer een afbeelding en tik op .

4. Tik op **Afdrukken** en kies vervolgens uit **Bluetooth** of **PictBridge**.

U kunt afdrukken via Bluetooth of door verbinding te maken met een printer met PictBridge-ondersteuning.

Een afbeelding verplaatsen of kopiëren

U kunt afbeeldingen verplaatsen of kopiëren van het telefoongeheugen naar de geheugenkaart en omgekeerd. Dit kunt u bijvoorbeeld doen om ruimte vrij te maken in een van de opslagplaatsen of om te voorkomen dat uw afbeeldingen verloren gaan.

1. Tik op  en vervolgens op  **Entertainment.**



2. Tik op **Mijn media** en vervolgens op **Mijn afbeeldingen.**

3. Selecteer een afbeelding en tik op .

4. Selecteer **Verplaatsen** of **Kopiëren**.

Een diavoorstelling maken

Als u alle afbeeldingen in de telefoon wilt weergeven, kunt u een diavoorstelling maken. Hierdoor hoeft u niet elke afbeelding afzonderlijk te openen en weer te sluiten.



1. Tik op  en vervolgens op  **Entertainment.**

2. Tik op **Mijn media** en vervolgens op **Mijn afbeeldingen.**

3. Tik op  en vervolgens op **Diavoorstelling.**

De geheugenstatus controleren

U kunt controleren hoeveel geheugen in gebruik is en hoeveel er nog beschikbaar is.



1. Tik op  en vervolgens op  **Entertainment**.
2. Tik op **Mijn media** en vervolgens op **Mijn afbeeldingen**.
3. Tik op  en vervolgens op **Geheugenbeheer**.
4. Kies **Handsetgeheugen** of **Extern geheugen**.

Als er geen geheugenkaart is geplaatst, is de optie Extern geheugen niet beschikbaar.

Geluiden

De map **Mijn geluiden** bevat de gedownloade geluiden, de **Standaardgeluiden** en **Spraak opnames**. Hiervandaan kunt u geluiden beheren, verzenden of als beltoon instellen.



Een geluid gebruiken

1. Tik op  en vervolgens op  **Entertainment**.
2. Tik op **Mijn media** en vervolgens op **Mijn geluiden**.
3. Selecteer **Standaardgeluiden** of **Spraakopnames**.
4. Selecteer een geluid om dit af te spelen.
5. Tik op  en selecteer **Gebruiken als**.
6. Kies uit **Spraakbeltoon**, **Videobeltoon**, **Berichttoon**, **Inschakelen** of **Uitschakelen**.

Video's

De map **Mijn video's** bevat de lijst met gedownloade video's en video's die u met de telefoon hebt opgenomen.

Een video weergeven

1. Tik op  en vervolgens op  **Entertainment**.
2. Tik op **Mijn media** en vervolgens op **Mijn video's**.
3. Selecteer de video die u wilt afspelen.

Opties gebruiken tijdens een video-onderbreking

Tik op  terwijl de video is onderbroken en kies een van de volgende opties:

- **Verzenden:** de video in een bericht of via Bluetooth verzenden.
- **Verwijderen:** de video verwijderen.
- **Bewerken:** biedt een serie bewerkingsopties
- **Bestansinfo.:** de naam, de grootte, de datum, het type, de duur en de beveiliging.

De tv-uitvoerkabel is los verkrijgbaar in de handel.

Een videoclip verzenden

1. Selecteer een video en tik op .
2. Tik op **Verzend.** en kies **Bericht, E-mail** of **Bluetooth.**
3. Als u **Bericht** of **E-mail** kiest, wordt de videoclip als bijlage aan een bericht toegevoegd dat u op de gebruikelijke manier kunt schrijven en verzenden. Als u **Bluetooth** kiest, dan wordt u gevraagd om Bluetooth in te schakelen. Uw telefoon zoekt dan naar een apparaat waarnaar de video kan worden verzonden.

Het optiemenu voor video's gebruiken



Vanuit de map **Mijn video's** kunt u de volgende opties kiezen:

- **Verzenden:** een video verzenden naar een vriend.
- **Verplaatsen:** een videoclip verplaatsen van het telefoongeheugen naar een geheugenkaart of omgekeerd.
- **Kopiëren:** een videoclip kopiëren van het telefoongeheugen naar een geheugenkaart of omgekeerd.
- **Verwijderen:** een video verwijderen.
- **Naam wijzigen:** de naam van een video wijzigen.
- **Nieuwe map maken:** een nieuwe map maken in de map **Mijn video's.**
- **Sorteren op:** video's sorteren op Datum, Tijd of Naam.
- **Lijstweergave/ Rasterweergave:** het menu in rasterweergave of lijstweergave bekijken.
- **Mapinfo.:** de informatie van elke map weergeven.
- **Geheugenbeheer:** de geheugenstatus bekijken.
- **Alles verwijderen:** alle video's verwijderen.

Spelletjes en toepassingen

U kunt nieuwe spelletjes en toepassingen naar de telefoon downloaden om zo nu en dan de zinnen te verzetten.

Een spelletje spelen

1. Tik op  en vervolgens op  **Entertainment**.
2. Tik op **Mijn spelletjes & toepassingen**.
3. Tik op **Mijn spelletjes en toepassingen**.
4. Tik op de map Spelletjes of Toepassingen.
5. Kies het spelletje of de toepassing die u wilt gebruiken en tik hierop om te starten.

Het optiemenu gebruiken

In de mappen **Spelletjes** en **Toepassingen** zijn de volgende opties beschikbaar:

- **Nieuwe map maken:** een map maken in **Games of Toepassingen**
- **Sorteren op:** de spelletjes en toepassingen sorteren op instelmachtigingen voor **Datum**, **Grootte** of **Naam**.
- **Geheugenbeheer:** de geheugenstatus van de handset of een extern geheugen weergeven.

Een Java-spelletje en -toepassing installeren

1. Tik op  en vervolgens op  **Entertainment**.
2. Tip op **Mijn media** en vervolgens op **Overige** of **Mijn geheugenkaart**. Als u een nieuwe geheugenkaart plaatst kunt u het menu **Mijn geheugenkaart** selecteren.
3. Selecteer het bestand (*.jad of *.jar) dat u wilt installeren en tik op **Installeren**.

Flash-inhoud

De map Flash-inhoud bevat alle standaard aanwezige en gedownloade SWF-bestanden.

Een SWF-bestand weergeven

1. Tik op  en vervolgens op  **Entertainment**.
2. Tik op **Mijn media** en vervolgens op **Flash-inhoud**.
3. Selecteer het bestand dat u wilt weergeven.

Opties gebruiken tijdens de weergave van een SWF-bestand

Tik op  en kies een van de volgende opties:

- **Play/Pauze:** Afspelen of pauzeren van de flash file.
- **Geluid uit/aan:** het geluid uitschakelen.
- **Verzenden:** het bestand verzenden als **MMS, E-mail** of via **Bluetooth**.
- **Thema hoofdscherm:** het bestand instellen als achtergrond.
- **Bestandsinfo.:** de naam, de grootte, de datum, de tijd, het type en de beveiliging van het bestand weergeven.
- **Verwijderen:** Verwijder het geselecteerde bestand.

Documenten



Vanuit het menu Documenten kunt u al uw documentbestanden weergeven. Vanuit dit menu kunt u Excel-, PowerPoint-, Word-, Text- en PDF-bestanden openen. U kunt in- en uit zoomen door uw vingers diagonal Pver het document te bewegen.

Een bestand overbrengen naar de telefoon

Bluetooth biedt waarschijnlijk de makkelijkste methode voor bestandsoverdracht van de computer naar de telefoon. U kunt ook LG-pc-suite gebruiken via de synchronisatiekabel. Bestandsoverdracht via Bluetooth:

1. Zorg ervoor dat Bluetooth zowel op de telefoon als op de computer is ingeschakeld en dat de twee apparaten zichtbaar zijn voor elkaar.
2. Verzend het bestand via Bluetooth vanaf de computer.
3. Wanneer het bestand is verzonden, moet u op de telefoon op **Ja** tikken om het te ontvangen.
4. Het bestand wordt weergegeven in de map **Documenten** of **Overige**.

Een bestand weergeven

1. Tik op  en vervolgens op  **Entertainment**.
2. Tik op **Mijn dingen** en vervolgens op **Documenten**.

3. Selecteer een document en tik op **Weergeven**.



Overige

De map **Overige** wordt gebruikt voor andere bestanden dan afbeeldingen, geluiden, video's, games of toepassingen.

U gebruikt deze map op dezelfde manier als de map **Documenten**. Het kan gebeuren dat bestanden na de overdracht van de computer naar de telefoon in de map **Overige** terechtkomen in plaats van in de map **Documenten**.

U kunt de bestanden in dergelijke gevallen gewoon verplaatsen.

Een bestand verplaatsen van de map Overige naar Documenten:

1. Tik op  en vervolgens op  **Entertainment**.
2. Tik op **Mijn dingen** en vervolgens op **Overige**.
3. Selecteer een bestand en tik op .
4. Tik op **Verplaatsen** en vervolgens nogmaals op **Verplaatsen**.

Een film maken

1. Tik op  en vervolgens op  **Entertainment**.
2. Tik op **Muvey-studio**.
3. Tik op  aan om een afbeelding toe te voegen. Tik op de afbeeldingen die u wilt opnemen en selecteer **Bijlage**.
4. Tik op het stijltabblad om een muvee-stijl te kiezen.
5. Tik op **Afspelen** te bekijken.
6. Tik op  en vervolgens op **Af speelvolgorde** om een volgorde te maken.
7. Tik op  en vervolgens op **Locatie opslaan** om een opslaglocatie voor de film te selecteren.



Muziek

Uw LG KF900 beschikt over een ingebouwde muziekspeler waarop u al uw favoriete nummers kunt afspelen. Tik op  gevolgd door  **Entertainment** en **Muziek**. Daar vandaan kunt u de volgende mappen openen:

- **Onlangs afgespeeld:** alle nummers weergegeven die u onlangs hebt afgespeeld.
- **Alle nummers:** bevat alle nummers op de telefoon.
- **Artiesten:** uw muziekcollectie weergegeven, gesorteerd op artiest.
- **Albums:** uw muziekcollectie weergegeven, gesorteerd op album.
- **Genres:** uw muziekcollectie weergegeven, gesorteerd op genre.
- **Afspeellijsten:** bevat afspeellijsten die u hebt gemaakt.
- **Shuffle:** de liedjes worden in willekeurige volgorde afgespeeld.

Muziekbestanden overbrengen naar de telefoon

De makkelijkste manier om muziekbestanden over te brengen naar de telefoon is via Bluetooth of de synchronisatiekabel.

U kunt ook LG-pc-suite gebruiken. Zie pagina 80 voor meer informatie. Bestandsoverdracht via Bluetooth:

1. Zorg ervoor dat Bluetooth op beide apparaten is ingeschakeld en dat de twee zichtbaar zijn voor elkaar.
2. Selecteer het muziekbestand op het andere apparaat en verzend het via Bluetooth.
3. Wanneer het bestand is verzonden, moet u op de telefoon op **Ja** tikken om het te ontvangen.
4. Het bestand wordt weergegeven in **Muziek > Alle nummers**.

Een muzieknummer afspelen

1. Tik op  en vervolgens op  **Entertainment**.
2. Tik op **Muziek** en vervolgens op **Alle nummers**.
3. Selecteer het gewenste nummer en tik op **Afspelen**.
4. Tik op  om het nummer te onderbreken.
5. Tik op  om meteen naar het volgende nummer te gaan.
6. Tik op  om meteen naar het vorige nummer te gaan.
7. Tik op  om terug te gaan naar het menu **Muziek**.

Als u het volume tijdens het afspelen wilt aanpassen, tikt u op .

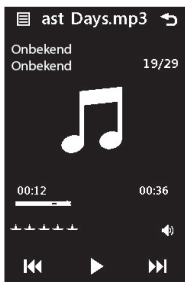



Opties gebruiken tijdens het afspelen van muziek

Tik op  en kies een van de volgende opties:

- **Minimaliseren:** het scherm van de muziekspeler verwijderen, zodat u de telefoon weer gewoon kunt gebruiken.
- **Naar Mijn muziek:** uw muziekbestanden bekijken.
- **Equalizer:** de geluidsinstellingen aanpassen aan uw persoonlijke voorkeur.
- **Toevoegen aan afspeellijst:** Nieuwe afspeellijst
- **Verzenden:** het liedje verzenden in een bericht of via Bluetooth.
- **Gebruiken als:** het nummer gebruiken als spraakbeltoon of videobeltoon, berichttoon, of voor opstarten of afsluiten.
- **Bestandsinfo.:** de naam, de grootte, de datum, de tijd, het type, de duur, de beveiliging en de copyrightgegevens van het nummer weergeven.

Een afspeellijst maken

U kunt zelf afspeellijsten maken door een aantal nummers te selecteren in de map **Alle nummers**.



1. Tik op  en vervolgens op  **Entertainment**.
2. Tik op **Muziek** en vervolgens op **Afspeellijsten**.
3. Tik op **Nieuwe afspeellijst toevoegen**, voer de naam van de afspeellijst in en tik op **Opslaan**.
4. De map **Alle nummers** wordt weergegeven. Tik op alle nummers die u in de afspeellijst wilt opnemen; er wordt een vinkje naast de geselecteerde nummers weergegeven.
5. Tik op **Gereed**.

Als u een afspeellijst wilt afspelen, dient u de lijst te selecteren en op **Afspelen** te tikken.



Als u een tweede afspeellijst wilt toevoegen, tikt u op vervolgens op Nieuwe afspeellijst toevoegen.

Een afspeellijst bewerken

Mogelijk wilt u van tijd tot tijd nieuwe nummers aan een afspeellijst toevoegen en andere van de lijst verwijderen. U kunt de afspeellijst dan bewerken.

1. Tik op  en vervolgens op  **Entertainment**.
2. Tik op **Muziek** en vervolgens op **Afspeellijsten**.
3. Selecteer de afspeellijst.
4. Tik op  en selecteer:
 - **Nieuwe liedjes toevoegen:** meer nummers aan de afspeellijst toevoegen. Selecteer de gewenste nummers en tik op **Gereed**.
 - **Verwijderen:** een nummer uit de afspeellijst verwijderen. Tik op **Ja** om de opdracht te bevestigen.
 - **Geheugenstatus:** de geheugenstatus bekijken.
 - **Alles verwijderen:** alle nummers uit de afspeellijst verwijderen.

Een afspeellijst verwijderen

1. Tik op  en vervolgens op  **Entertainment**.
2. Tik op **Muziek** en vervolgens op **Afspeellijsten**.
3. Tik op  en vervolgens op **Verwijderen** of **Alles verwijderen** om alle afspeellijsten te verwijderen.

De radio gebruiken

Uw LG KF900 kan FM-radio ontvangen en u kunt dus onderweg naar uw favoriete radiozenders luisteren.

U hebt de hoofdtelefoon nodig om naar de radio te kunnen luisteren. Sluit de hoofdtelefoon aan op de telefoon. U gebruikt hiervoor dezelfde aansluiting als voor de oplader.

Zoeken naar radiostations

U kunt met de telefoon afstemmen op radiozenders door er handmatig of automatisch naar te zoeken. De zenders worden onder specifieke kanaalnummers opgeslagen, zodat u niet steeds opnieuw hoeft af te stemmen. Er kunnen maximaal 50 kanalen in de telefoon worden opgeslagen.

Automatisch afstemmen:

1. Tik op  en vervolgens op  **Entertainment**.
2. Tik op **FM-radio** en vervolgens op .
3. Tik op **Automatisch scannen** en vervolgens op **Ja**. De gevonden stations krijgen automatisch een kanaalnummer in de telefoon toegewezen.



U kunt ook handmatig op een zender afstemmen met behulp van  en  naast de radiofrequentie of door het pictogram van de tuner op het aanraakscherm te verslepen.

U kunt ook naar de volgende zender zoeken met  en .

Kanalen opnieuw instellen

1. Tik op  en vervolgens op 
Entertainment.
2. Tik op **FM-radio** en vervolgens op .
3. Kies **Reset** om het huidige kanaal opnieuw in te stellen of kies **Alles opnieuw instellen** om alle kanalen opnieuw in te stellen. Alle kanalen worden weer ingesteld op de startfrequentie: 87,5 MHz.



Luisteren naar de radio

1. Tik op  en vervolgens op 
Entertainment.
2. Tik op **FM-radio** en vervolgens op het kanaalnummer van het station waarnaar u wilt luisteren.

Gebruik het snoer van de headset als antenne om de radio-ontvangst te verbeteren.

ORGANISER

Een gebeurtenis toevoegen aan de agenda

1. Selecteer in het stand-byscherm ☉, tik vervolgens op  Accessoires en kies Organiser.
Selecteer Kalender.
2. Selecteer de datum waaraan u een gebeurtenis wilt toevoegen.
3. Tik op  en vervolgens op Gebeurtenis toevoegen.
4. Tik op Categorie en kies vervolgens uit Afspraak, Jubileum of Verjaardag. Controleer de datum en geef de begintijd voor de gebeurtenis op.
5. Geef de einddatum en -tijd voor afspraken en jubilea op in de onderste twee vakken voor datum en tijd.
6. Als u een onderwerp of een notitie aan de gebeurtenis wilt toevoegen, tikt u op Opmerking, typt u de gewenste tekst en tikt u op Opslaan.
7. Stel Alarm en Herhalen in.
8. Selecteer Opslaan om de gebeurtenis in de agenda op te slaan. De dagen waarop een gebeurtenis is opgeslagen, worden met een vierkante cursor aangeduid en op de begintijd van de gebeurtenis hoort u een geluidssignaal. Op deze manier kunt u alles makkelijk bijhouden.

U kunt ook vakanties in de agenda opnemen. Tik op elke vakantiedag afzonderlijk, tik vervolgens op  en selecteer Vakantie instellen. De vakantiedagen worden met een rode schaduw aangeduid.



De standaardagendaweergave wijzigen

1. Selecteer in het stand-byscherm ☉, tik vervolgens op  Accessoires en kies Organiser.
Selecteer Instellingen.
2. Tik op Agenda en kies in het menu Standaardweergave de optie Maandoverzicht of Weekoverzicht.
3. Stel Week begint op in om de eerste dag van de week op te geven.
4. Kies Opslaan om uw keuze te bevestigen.

Een item toevoegen aan de takenlijst

1. Selecteer in het stand-byscherm ☉, tik vervolgens op Accessoires en kies Organiser.
2. Selecteer Nieuwe taak toevoegen.
3. Stel de datum voor het item in, voeg notities toe en selecteer een prioriteitsniveau: Hoog, Normaal of Laag.
4. Selecteer Opslaan om het item in de takenlijst op te slaan.



Een item in de takenlijst delen

1. Selecteer in het stand-byscherm , tik op  Accessoires en kies Organiser. Selecteer Takenlijst.
2. Selecteer het item in de takenlijst dat u wilt delen en tik op .
3. Selecteer Verzend. U kunt het item delen via SMS, Multimedibericht, E-mail of Bluetooth.

Tip: u kunt een back-up van de agenda maken en deze synchroniseren op de computer.

Datumzoeker gebruiken

Datumzoeker is een handig hulpprogramma waarmee u kunt uitrekenen welke datum het na een bepaald aantal dagen wordt. Bijvoorbeeld: 60 dagen na 10-10-07 is het 09-12-2007. Dit kan heel nuttig zijn bij het plannen van deadlines.

1. Selecteer in het stand-byscherm , tik vervolgens op  Accessoires en kies Organiser.
2. Selecteer D-day-zoeker.
3. Geef op het tabblad Van de gewenste datum op.
4. Geef op het tabblad Na het gewenste aantal dagen op.
5. De Doeldatum wordt eronder weergegeven.

Een alarm instellen

1. Selecteer  in het stand-byscherm, tik op  Accessoires en kies Alarmen.
2. Tik op Alarm toevoegen.
3. Stel de tijd in waarop het alarm moet afgaan en tik op Tijd instellen.
4. Geef aan hoe vaak het alarm moet afgaan: Eenmaal, Dagelijks, ma - vr, ma - zat, zat - zo, Behalve vakantiedagen of Kies werkdag.
De pictogrammen geven de geselecteerde werkdag aan.
5. Selecteer Alarmtype instellen om een type alarm te selecteren.
6. Tik op Alarmsignaal en kies vervolgens een geluid uit Mijn geluiden of uit Mijn geheugenkaart. Als u een geluid wilt horen, tikt u op het geluid en vervolgens op .
7. Voeg een memo toe aan het alarm.
Tik op Opslaan als u klaar bent met de memo.
8. Stel het sluimerinterval in op 5, 10, 20 of 30 minuten, 1 uur of uit.
9. Als het alarm is ingesteld, tikt u op Opslaan.

Een memo toevoegen

1. Selecteer  in het stand-byscherm, tik op  Accessoires en kies Memo toevoegen.
2. Typ de memo en tik op Opslaan.
3. De eerstvolgende keer dat u de functie Memo opent, wordt de memo op het scherm weergegeven.





U kunt bestaande memo's bewerken. Selecteer de memo die u wilt bewerken en typ uw wijzigingen.

Spraakrecorder

Gebruik de spraakrecorder om spraakmemo's of andere geluiden op te nemen.

1. Tik op  en vervolgens op  Accessoires.
2. Tik op Spraakrecorder en vervolgens op , en kies een van de volgende opties:
 - **Instellingen**
 - **Duur:** de opnameduur instellen. Kies **MMS-berichtgrootte, 1 min** of **Geen limiet**.
 - **Kwaliteit:** de geluidskwaliteit selecteren. Kies **Zeer fijn**, **Fijn** of **Normaal**.
 - **Geheugen in gebruik:** de huidige status van het geheugen controleren.
 - **Naar mijn geluiden:** de map Spraakopnamen in Mijn geluiden openen.

Een geluid of stem opnemen

1. Tik op  en vervolgens op  Accessoires.
2. Tik op **Spraakrecorder**.
3. Tik op  om de opname te starten.
4. Tik op  om de opname te beëindigen.
5. Tik op  om de opname te beluisteren.

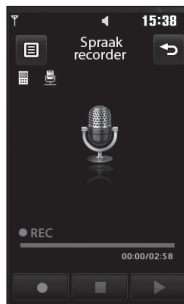



Een spraakopname verzenden



1. Tik op  wanneer de opname is voltooid.
2. Tik op Verzenden via en kies Bericht, E-mail of Bluetooth. Als u Bericht of E-mail kiest, wordt de opname als bijlage aan een bericht toegevoegd, dat u op de gebruikelijke manier kunt schrijven en verzenden. Kiest u Bluetooth, dan wordt u gevraagd om Bluetooth in te schakelen.

Nadat u de opname hebt voltooid, tikt u op  en kiest u Verzenden via, Bestand > Naam wijzigen, Verwijderen, Gebruiken als (om de opname als beltoon te gebruiken) of Naar mijn geluiden.

De rekenmachine gebruiken

1. Selecteer in het stand-byscherm , tik op  Accessoires en kies Extra.
2. Selecteer **Calculator**.
3. Raak de numerieke toetsen aan om cijfers in te voeren.
4. Voor eenvoudige berekeningen tikt u op de gewenste functie (+, -, *, /) en vervolgens op =.
5. Bij complexere berekeningen tikt u op  en kiest u sin, cos, tan, log, ln, exp, deg of rad, etc.



Een eenheid converteren

1. Selecteer in het stand-byscherm , tik op  Accessoires en kies Extra.
2. Selecteer **Orekenen**.
3. Kies wat u wilt omrekenen: **Valuta, Oppervlak, Lengte, Gewicht, Temperatuur, Volume of Snelheid**.
4. Vervolgens selecteert u de broneenheid en geeft u de waarde op die u wilt converteren, gevolgd door de gewenste doleenheid.
5. Het resultaat wordt op het scherm weergegeven.

De stopwatch

1. Selecteer in het stand-byscherm , tik op  Accessoires en kies Extra.
2. Selecteer **Stopwatch**.
3. Tik op Starten om de timer te starten.
4. Als u een rondetijd wilt controleren, kiest u Ronde.
5. Tik op Stop om de timer te beëindigen.
6. Tik op Hervat om verder te gaan waar u net bent gestopt of tik op Terugzetten om opnieuw te beginnen.

Steden toevoegen aan de wereldtijd

1. Selecteer in het stand-byscherm , tik op  Accessoires en kies Extra.
2. Selecteer **Wereldtijd**.
3. Tik op het pictogram  en vervolgens op Plaats toevoegen. Doorzoek de plaats.

PC-SYNC

U kunt de pc met de telefoon synchroniseren zodat u zeker weet dat u op beide apparaten de juiste gegevens en datums hebt. Bovendien hebt u dan ook meteen een back-up.

LG-pc-suite op de computer installeren

1. Selecteer  vanuit het stand-byscherm en vervolgens  **Instellingen**.
2. Selecteer **Verbindingen** en vervolgens **USB-verbinding**.
3. Tik op **PC Suite**.
4. Plaats de meegeleverde cd in uw computer. Klik op het installatieprogramma van LG-pc-suite dat op uw scherm wordt weergegeven.
5. Selecteer de gewenste taal voor het installatieprogramma en klik op **OK**.
6. Volg de aanwijzingen op het scherm om de installatiewizard van LG-pc-suite te voltooien.
7. Wanneer de installatie is voltooid, wordt het pictogram van LG-pc-suite op het bureaublad weergegeven.

De telefoon en pc met elkaar verbinden

1. Sluit de USB-kabel aan op de telefoon en de pc.
2. Dubbelklik op het pictogram van **LG-pc-suite** op het bureaublad.
3. Klik op **Wizard Verbinding** en vervolgens op **USB**.
4. Klik op **Volgende**, nogmaals op **Volgende** en tot slot op **Voltooien**. De telefoon en de pc zijn nu met elkaar verbonden.

Back-ups van telefoongegevens maken en terugzetten

1. Sluit de telefoon aan op de pc, zoals hierboven is beschreven.
2. Klik op het pictogram **Back-up** en selecteer **Back-up** of **Herstellen**.
3. Markeer de inhoud die u wilt back-uppen of herstellen. Selecteer de locatie waar u de gegevens wilt back-uppen of de locatie van de gegevens die u wilt herstellen. Klik op **OK**.
4. Er wordt een back-up van de gegevens gemaakt.

De telefoonbestanden weergeven op de pc

1. Sluit de telefoon aan op de pc, zoals hierboven is beschreven.
2. Klik op het pictogram **Inhoud**.
3. Alle documenten, Flash-inhoud, afbeeldingen, geluiden en video's die u in de telefoon hebt opgeslagen, worden op het scherm weergegeven in de map LG-telefoon.

Door de inhoud van de telefoon op de pc weer te geven kunt u makkelijk bestanden en documenten ordenen, en inhoud verwijderen die u niet meer nodig hebt.

Contactpersonen synchroniseren

1. Sluit de telefoon aan op de pc.
2. Klik op het pictogram **Contactpersonen**.
3. De contactpersonen die op de USIM-kaart en de handset zijn opgeslagen, worden op de pc geïmporteerd.
4. Klik op **Bestand** en selecteer **Opslaan**. Geef aan waar u de contactpersonen wilt opslaan.

Als u een back-up wilt maken van de contactpersonen die op de USIM-kaart zijn opgeslagen, klikt u op de map van de SIM-kaart links op het pc-scherf. Selecteer Bewerken boven aan het scherm en vervolgens Alles selecteren. Klik met de rechtermuisknop op de contactpersonen en selecteer Kopiëren naar contactpersonen. Klik links op het scherm op de map Handset. Alle nummers worden weergegeven.

Berichten synchroniseren

1. Sluit de telefoon aan op de pc.
2. Klik op het pictogram **Berichten**.
3. Alle berichten die zich op de pc en de telefoon bevinden, worden in mappen op het scherm weergegeven.
4. Gebruik de werkbalk boven aan het scherm om berichten te bewerken en te ordenen.

De telefoon gebruiken voor massaopslag

Als u een geheugenkaart in de telefoon hebt geplaatst, kunt u de telefoon gebruiken voor massaopslag.

1. Verwijder de telefoon van de pc.
2. Selecteer  vanuit het standbyscherf en tik op **Instellingen**.
3. Selecteer **Verbindingen** en vervolgens **USB-verbinding**.
4. Tik op **Massaopslag**.

- Sluit de telefoon aan op de pc. Op de telefoon verschijnt het volgende bericht: **Verbinden als massaopslag....**, gevolgd door **Verbonden als modus massaopslag**. Koppel de telefoon niet los tijdens de overdracht.
- Alle telefoonbestanden worden automatisch op de vaste schijf van de pc opgeslagen.

U kunt Massaopslag alleen starten wanneer de telefoon niet op de pc is aangesloten.

Met Massaopslag wordt alleen een back-up gemaakt van de gegevens op de geheugenkaart; niet van de gegevens in het handsetgeheugen. Als u de inhoud van het handsetgeheugen (bijvoorbeeld contactpersonen) wilt overbrengen, gebruikt u PC-sync.

iSync gebruiken

Installeer het iSync plug-in-bestand. Deze biedt ondersteuning tussen uw Machintosh-computer en telefoon via Bluetooth of USB. Gebruik het KF900.pkg-programma dat op de cd is meegeleverd. Om via Bluetooth te synchroniseren, dient u uw Machintosh-computer en uw telefoon te koppelen. Als u verbinding wilt maken via USB, selecteert u het **iSync**-menu in de USB-verbindingsmodus.

Het conversieprogramma DivX

Installeer het conversieprogramma DivX, dat zich op dezelfde cd bevindt als PC-sync. Na de installatie selecteert u in Programma's op de pc de optie DivX en vervolgens Conversieprogramma DivX gevolgd door Conversieprogramma. Het conversieprogramma wordt geopend. Stel de conversie-indeling met behulp van de pijlen in de toepassing in op Mobiel. Als u met de rechtermuisknop op de toepassing klikt en Voorkeuren selecteert, kunt u een andere locatie opgeven voor het opslaan van de geconverteerde bestanden. Bestanden die u wilt converteren, sleept u eenvoudig naar de toepassing voor de eerste analyse. Vervolgens selecteert u Converteren om de conversie te starten. Wanneer de conversie is voltooid, verschijnt er een bericht op het scherm. U kunt het geconverteerde bestand nu naar de telefoon overbrengen met behulp van de functie Massaopslag of uploaden met PC-sync.

HET WEB

Browser

De browser opent de weg naar de snelle, kleurrijke wereld van spelletjes, muziek, nieuws, sport, entertainment en nog veel meer, rechtstreeks op uw mobiele telefoon. Waar u maar bent en wat u ook maar wilt doen. Beweg uw vingers diagonaal over het scherm om in- en uit te zoomen.



Verbinding maken met internet

1. Selecteer  in het stand-byscherm, tik op  Accessoires en kies Browser.
2. Als u rechtstreeks naar de startpagina van de browser wilt gaan, selecteert u Startpagina. U kunt ook Adres invoeren selecteren, de gewenste URL typen en Vervinden kiezen.

Er worden extra kosten in rekening gebracht voor het gebruik van deze service en het downloaden van inhoud. Vraag uw netwerkprovider naar de tarieven.

Favorieten toevoegen en weergeven

Als u uw favoriete websites snel en makkelijk wilt kunnen openen, kunt u bladwijzers gebruiken en webpagina's opslaan.

1. Selecteer  in het stand-byscherm, tik op  Accessoires en kies Browser.
2. Selecteer Favorieten. Er wordt een lijst met favorieten weergegeven.
3. Tik op Favoriet toevoegen om een nieuwe favoriet toe te voegen. Geef een naam op voor de bladwijzer, gevolgd door de URL.
4. Tik op Opslaan. De bladwijzer wordt nu weergegeven in de lijst met favorieten.
5. Als u de favoriet wilt openen, bladert u eenvoudig naar de bladwijzer en tikt u op verbinding maken. De favoriet wordt weergegeven.

De RSS-lezer



RSS (Really Simple Syndication) is een reeks webfeed-indelingen die worden gebruikt om inhoud te publiceren die vaak wordt bijgewerkt, zoals blogs, nieuws of verwachtingen. Een RSS-document, wat een feed, webfeed of kanaal wordt genoemd, bevat een samenvatting van de inhoud van een verwante website of de volledige tekst. Dankzij RSS kunnen mensen hun favoriete websites automatisch bijwerken. Dit is eenvoudiger dan handmatig controleren.

De gebruiker kan zich abonneren op een feed door de koppeling van de feed in de lezer in te voeren of door op een RSS-pictogram te klikken in een browser die het abonneren initialiseert. De lezer controleert regelmatig de feeds van de gebruiker voor nieuwe inhoud, en downloadt eventuele updates die worden gevonden.



Pagina's opslaan

1. Ga naar de gewenste webpagina op de manier die hierboven is beschreven.
2. Tik op  en selecteer Deze pagina opslaan.
3. Geef een naam op aan de hand waarvan u de webpagina makkelijk kunt herkennen.
4. Tik op Opslaan.



Een opgeslagen pagina openen

1. Selecteer  in het stand-byscherm, tik op  Accessoires en kies Browser.
2. Selecteer Opgeslagen pagina's.
3. Selecteer de gewenste pagina om deze te openen.

De geschiedenis van de browser weergeven

1. Selecteer  in het stand-byscherm, tik op  Accessoires en kies Browser. Selecteer Geschiedenis.
2. Er wordt een lijst weergegeven met titels van webpagina's die u recentelijk hebt bezocht. Als u een van deze pagina's wilt openen, selecteert u de gewenste pagina.

De instellingen van de webbrowser wijzigen

1. Selecteer  in het stand-byscherm, tik op  Accessoires en kies Browser. Selecteer Instellingen.
2. U kunt de instellingen voor profielen, weergave-instellingen, cache, cookies beveiliging bewerken of de optie Instellingen terugzetten selecteren om alle instellingen opnieuw aan te brengen.
3. U kunt deze eenvoudig in- of uitschakelen door op het pictogram te tikken.

De telefoon gebruiken als modem

Uw KF900 kan fungeren als modem voor de pc. Hierdoor hebt u zelfs zonder kabelverbinding toegang tot e-mail en internet. U kunt de USB-kabel of Bluetooth gebruiken.

De USB-kabel gebruiken:

1. Controleer of LG-pc-suite op de pc is geïnstalleerd.
2. Sluit de KF900 en de pc op elkaar aan via de USB-kabel en start LG-pc-suite.
3. Klik op de pc op Communicatie. Klik vervolgens op Instellingen en selecteer Modem.
4. Kies LG Mobile USB-modem en selecteer OK. De modem wordt op het scherm weergegeven.

5. Klik op Verbinding maken om via de KF900 verbinding te maken op de pc.

Zie pagina 80 voor meer informatie over synchronisatie via LG-pc-suite.

Bluetooth gebruiken:

1. Zorg ervoor dat Bluetooth is ingesteld op Aan en Zichtbaar voor zowel de pc als de KF900.
2. Koppel de pc aan de KF900, zodat er een wachtwoord is vereist om verbinding te maken.
3. Gebruik de wizard Verbinding van LG-pc-suite om een actieve Bluetooth-verbinding tot stand te brengen.
4. Klik op de pc op Communicatie. Klik vervolgens op Instelling.
5. Klik op Modem.
6. Kies Standaardmodem via Bluetooth-koppeling en klik op OK. De modem wordt op het scherm weergegeven.
7. Klik op Verbinding maken om via de KF900 verbinding te maken op de pc.

Zie pagina 81 voor meer informatie over Bluetooth.

INSTELLINGEN

In deze map kunt u de instellingen wijzigen en de KF900 aan uw eigen voorkeuren aanpassen.

Zie pagina 29 voor informatie over oproepinstellingen.

De scherminstellingen wijzigen

1. Tik op  en kies vervolgens **Instellingen**.
2. Tik op **Scherms** en kies een van de volgende opties:
 - **Achtergrond**: het thema voor het stand-byscherm kiezen.
 - **Bovenste menu**: de telefoon geeft het menu weer in de stand-bymodus.
 - **Kiezen**: de grootte en de kleur van de cijfers aanpassen.
 - **Lettertype**: de tekengrootte aanpassen.

Hoe langer de verlichting aan blijft, des te meer energie er wordt verbruikt, met als gevolg dat u de telefoon vaker moet opladen.

- **Verlichting timer**: instellen hoelang de verlichting ingeschakeld moet blijven.
- **Helderheid**: de helderheid van het scherm aanpassen.
- **Telefoonthema**: snel de volledige opmaak van het scherm wijzigen.

- **Begroetingsbericht**: kies Aan of Uit en voer het begroetingsbericht in.
- 3. Tik op **Opslaan** om de instellingen op te slaan.

Profielen personaliseren

Vanuit het stand-byscherm kunt u uw profiel snel aanpassen. Tik op de statusoverzichts balk bovenaan en tik op het profieltabblad.

In het instellingenmenu kunt u elke profielinstelling personaliseren.

1. Druk op  en kies vervolgens **Instellingen**.
2. Tik op **Profielen** en kies vervolgens het profiel dat u wilt bewerken.
3. U kunt nu alle geluiden en signaalopties in de lijst wijzigen, waaronder de spraak-/videobeltoon en het volume, het berichtsignaal, de geluidsinstellingen voor het scherm enz.

De telefooninstellingen wijzigen

U kunt de KF900 volledig naar wens aanpassen.

U kunt door een lijst met opties bladeren door het laatst zichtbare item aan te raken en uw vinger omhoog over het scherm te schuiven. Zo bladert u omhoog in de lijst, waardoor er meer items worden weergegeven.

1. Tik op  en kies vervolgens **Instellingen**.
2. Tik op **Telefooninstellingen** en kies een van de volgende opties.
 - **Datum & tijd:** de datum- en tijdsinstellingen aanpassen of de tijd automatisch bijwerken wanneer u op reis bent of voor zomer- en wintertijd.
 - **Energiebesparing:** de standaardwaarden voor energiebesparing instellen op **Aan**, **Uit** of **Auto**.
 - **Talen:** de taal op het scherm van de KF900 wijzigen.
 - **Automatische toetsvergrendeling:** de toetsen automatisch vergrendelen wanneer de stand-bymodus is ingeschakeld.
 - **Beveiliging:** de beveiligingsinstellingen aanpassen, zoals PIN-codes en de handsetvergrendeling.
 - **Geheugenbeheer:** zie **Geheugenbeheer gebruiken** op pagina 89 voor meer informatie.

- **Instellingen resetten:** alle instellingen weer instellen op de standaardwaarden.
- **Informatie:** de technische gegevens van de KF900 weergeven.

De instelling van het touchpad wijzigen

U kunt de instelwaarde van het touchpad wijzigen. Tik op  en kies vervolgens **Aanraakinstellingen**.

- **Touch type:** het aanraaktype wijzigen zoals trilling, toon, trilling & toon.
- **Touchtoon:** de toon voor het aanraken van het scherm wijzigen.
- **Beltoonvolume:** hiermee regelt u het volume van de toon.
- **Touchtrilling:** het soort trilling wijzigen
- **Trilvolume:** hiermee regelt u de sterkte van de trilling.

De verbindinginstellingen wijzigen

De verbindinginstellingen zijn al gedefinieerd door de netwerkprovider. U kunt dus meteen volop van uw nieuwe telefoon profiteren. Gebruik dit menu als u de instellingen wilt aanpassen.

Tik op  en op  **Instellingen**. Tik op **Verbindingen**.

- **Netwerkinstellingen:** de KF900 maakt automatisch verbinding met uw voorkeursnetwerk. Gebruik dit menu als u deze instellingen wilt aanpassen.
- **Internetprofielen:** de profielen instellen om verbinding te maken met internet.
- **Toegangspunten:** uw netwerkoperator heeft deze gegevens al opgeslagen. U kunt nieuwe toegangspunten aan dit menu toevoegen.
- **Verbinding voor gegevenspakketten:** de verbinding voor gegevenspakketten instellen.
- **USB-verbinding:** kies PC suite en synchroniseer de KF900 met LG-pc-suite om bestanden van de telefoon te kopiëren. Als u muzieksynchronisatie met Windows Media Player gebruikt, selecteert u Muzieksynchronisatie in dit menu. Muzieksynchronisatie is alleen beschikbaar voor muziekbestanden. Als u met een extern geheugen wilt

synchroniseren, kunt u 'Extern geheugen' als Primaire opslag gebruiken. Als u met het interne geheugen wilt synchroniseren, kunt u 'Intern geheugen' als Primaire opslag gebruiken.

Kiest PictBridge om de gegevens in het menu Mijn dingen af te drukken. **Altijd vragen** betekent dat het menu u altijd de mogelijkheid biedt uit een aantal USB-verbindingen te kiezen.



- **TV-uitgang:** kies PAL of NTSC als u de KF900 op een televisie wilt aansluiten.
- **Streaming-instellingen:** uw netwerkoperator heeft deze gegevens al opgeslagen. Indien gewenst, kunt u de gegevens bewerken.
- **Divx VOD-registratie:** het conversieprogramma DivX installeren dat zich op dezelfde cd bevindt als PC-sync. Na de installatie selecteert u in Programma's op de pc de optie DivX en vervolgens Conversieprogramma DivX gevolgd door Conversieprogramma.

De tv-uitvoerkabel is los verkrijgbaar in de handel.

- **OVER DIVX-VIDEO:** DivX[®] is een digitaal video-formaat dat is ontwikkeld door DivX, Inc. Dit is een officieel DivX-gecertificeerd apparaat waarmee u DivX-video's kunt afspelen.
- **OVER DIVX-VIDEO-ON-DEMAND:** dit DivX[®]-gecertificeerde apparaat moet worden geregistreerd bij DivX om DivX-Video-on-Demand (VOD)-inhoud af te kunnen spelen. Genereer eerst de DivX VOD-registratiecode voor uw apparaat en verzend deze tijdens de registratieprocedure. [Belangrijk: DivX VOD-inhoud wordt beschermd door een DivX DRM-systeem (Digital Rights Management) dat de afspeelmogelijkheid beperkt tot geregistreerde DivX-gecertificeerde apparaten. Als u DivX VOD-inhoud probeert af te spelen die niet voor uw apparaat is bedoeld, wordt het bericht "Validatiefout" weergegeven en uw inhoud wordt niet afgespeeld.] Ga voor meer informatie naar www.divx.com/vod.

Geheugenbeheer gebruiken

Uw KF900 ondersteunt drie geheugens: het telefoongeheugen, de USIM-kaart en een externe geheugenkaart (mogelijk moet u deze laatste zelf aanschaffen). In Geheugenbeheer kunt u zien hoe elk geheugen wordt gebruikt en hoeveel ruimte er nog beschikbaar is.



Tik op  en vervolgens op  **Instellingen**. Selecteer

Telefooninstellingen en vervolgens Geheugenbeheer.

- **Telefoongeheugen:** weergeven hoeveel geheugen op de KF900 beschikbaar is voor onder andere afbeeldingen, geluiden, video's, Flash, MMS, e-mail en Java-toepassingen.
- **Gereserveerd geheugen:** weergeven hoeveel handsetgeheugen beschikbaar is voor SMS-berichten, contactpersonen, de agenda, de takenlijst, memo's, alarm, het logboek met oproepen, favorieten en diversen.
- **SIM-geheugen:** weergeven hoeveel geheugen beschikbaar is op de USIM-kaart.
- **Extern geheugen:** weergeven hoeveel geheugen beschikbaar is op de externe geheugenkaart (mogelijk moet u deze zelf aanschaffen).
- **Primaire opslaginstelling:** de locatie kiezen waar u items bij voorkeur opslaat.

Zie pagina 17 voor informatie over het plaatsen van een geheugenkaart.

De vliegtuigmodus gebruiken

Selecteer  en vervolgens 

Instellingen om de vliegtuigmodus in te schakelen. Tik op **Profielen** en kies **Vliegtuigmodus**.

In de vliegtuigmodus kunt u geen oproepen plaatsen, verbinding maken met internet, berichten verzenden of Bluetooth gebruiken.

Bestanden verzenden en ontvangen via Bluetooth

Bluetooth is een fantastische manier voor het verzenden en ontvangen van bestanden, aangezien er geen kabels aan te pas komen en de verbinding snel en makkelijk is. Bovendien kunt u een Bluetooth-headset aansluiten om te telefoneren.

Een bestand verzenden:

1. Open het bestand dat u wilt verzenden; meestal is dit een foto, video of een muziekbestand.
2. Tik op  en kies **Verzenden**. Kies **Bluetooth**.
3. Als u het Bluetooth-apparaat al hebt gekoppeld, zoekt de KF900 niet automatisch naar andere Bluetooth-apparaten. Anders zoekt de KF900 naar andere Bluetooth-apparaten in het bereik.
4. Kies het apparaat waarnaar u het bestand wilt verzenden en tik op **Select**.

5. Het bestand wordt verzonden.

Controleer op de voortgangsbalk of het bestand daadwerkelijk is verzonden.

Een bestand ontvangen:

1. U kunt alleen bestanden ontvangen als Bluetooth is **ingeschakeld** en **zichtbaar** is. Zie De Bluetooth-instellingen wijzigen verderop voor meer informatie.
2. Er verschijnt een bericht waarin u wordt gevraagd of u het bestand van de afzender accepteert. Tik op Ja om het bestand te ontvangen.
3. U zult zien waar het bestand is opgeslagen en u kunt aangeven of u het bestand wilt **weergeven** of als wilt **gebruiken als achtergrond**. Gewoonlijk worden bestanden opgeslagen in de relevante map in Media-album.

De Bluetooth-instellingen wijzigen:

1. Tik op  en kies  **Instellingen**.
2. Kies **Bluetooth**, tik op  en kies **Instellingen**. Breng uw wijzigingen aan in:
 - **Zichtbaarheid mijn apparaat:** kies **Zichtbaar**, **Verborgen** of **1 minuut Zichtbaar**.
 - **Mijn naam :** voer een naam in voor de KF900.
 - **Onderst. services:** geef aan hoe u Bluetooth met andere services wilt gebruiken.
 - **Modus externe SIM:** Aan /Uit
 - **Mijn adres:** uw Bluetooth-adres weergeven.

Koppeling maken met een ander Bluetooth-apparaat

Als u de KF900 aan een ander apparaat koppelt, kunt u gebruikmaken van een verbinding die met een wachtwoord is beveiligd. Dit betekent dat een koppeling betere beveiliging oplevert.

1. Controleer of Bluetooth is ingeschakeld en zichtbaar is. U kunt de zichtbaarheid inschakelen in het menu **Instellingen**.
2. Tik op **Zoeken**.

3. De KF900 zoekt naar apparaten. Wanneer het zoeken is voltooid, wordt **Vernieuwen** op het scherm weergegeven.
4. Kies het apparaat waarmee u de koppeling tot stand wilt brengen, geef het gewenste wachtwoord op en tik op **OK**.
5. De telefoon maakt verbinding met het andere apparaat, waarop hetzelfde wachtwoord moet worden opgegeven.
6. De met een wachtwoord beveiligde Bluetooth-verbinding is gereed.

Een Bluetooth-headset gebruiken

1. Controleer of Bluetooth is ingeschakeld en zichtbaar is.
2. Volg de instructies bij de headset om deze in de koppelingsmodus te zetten en de apparaten te koppelen.
3. Tik op **Altijd vragen** of **Toestaan zonder vragen** en tik op **Ja** om meteen verbinding te maken. Het profiel Headset van de KF900 wordt automatisch geactiveerd.

Zie pagina 29 over de Bluetooth-antwoordmodus voor meer informatie over het beantwoorden van oproepen met de Bluetooth-headset.

WI-FI

Met Draadloos beheer kunt u een internetverbinding via Wi-Fi op het apparaat beheren. Via Draadloos beheer kan de telefoon verbinding maken met lokale draadloze netwerken en draadloze toegang tot internet krijgen. Wi-Fi is sneller en biedt een groter bereik dan draadloze Bluetooth-technologie.

KF900 ondersteunt WEP- of WPA-PSK/2-codering, maar geen EAP- of WPS-codering. Als uw Wi-Fi-provider of netwerkbeheerder codering heeft ingesteld voor de netwerkbeveiliging, geeft u de sleutel op in het pop-upvenster. Als er geen codering is ingesteld, wordt het pop-upvenster niet weergegeven. Als u de sleutel niet kent, vraagt u deze aan uw Wi-Fi-provider of netwerkbeheerder.

ACCESSOIRES

Deze accessoires worden met de KF900 meegeleverd.

Oplader



Gegevenskabel en cd

De KF900 en de pc op elkaar aansluiten en synchroniseren.



Batterij

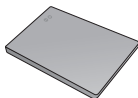

Gebruikers-handleiding

Alles over uw KF900.



Stereoheadset



- Gebruik altijd originele LG-accessoires.
- Als u dit niet doet kan uw garantie vervallen.
- De accessoires kunnen per regio verschillen. Neem contact op met ons regionale servicekantoor of onze vertegenwoordiger voor meer informatie.

NETWERKSERVICE

De draadloze telefoon die in deze gids is beschreven, is goedgekeurd voor het gebruik met GSM 850-, E-GSM 900-, DCS 1800, PCS1900 en W-CDMA-netwerken.

In deze gids zijn een aantal functies aangeduid als netwerkservices. Dit zijn speciale services die worden aangeboden door uw serviceprovider. Voordat u deze netwerkservices kunt gebruiken, moet u zich daarop abonneren bij uw serviceprovider. Deze kan u ook instructies geven voor het gebruik van deze services.

TECHNISCHE GEGEVENS

Algemeen

Productnaam: KF900

Systeem: GSM 850 / E-GSM 900 / DCS 1800 / PCS 1900 / W-CDMA

Omgevingstemperaturen

Max.: +55° C (bij ontladen)

+45° C (bij laden)

Min.: -10°C

PROBLEMEN OPLOSSEN

In dit hoofdstuk worden problemen behandeld waarmee u mogelijk te maken krijgt bij het gebruik van uw telefoon. Voor sommige problemen dient u contact op te nemen met uw serviceprovider, maar de meeste problemen kunt u eenvoudig zelf verhelpen.

Bericht	Mogelijke oorzaken	Mogelijke oplossingen
SIM-fout	Er bevindt zich geen SIM-kaart in de telefoon of de kaart is verkeerd geplaatst.	Plaats de SIM-kaart op de juiste manier.
Geen verbinding met het netwerk	Zwak signaal U bevindt zich buiten het GSM-netwerk	Verplaats u naar een raam of een open ruimte. Ga na in welke gebieden de provider dekking heeft.
Codes komen niet overeen	Als u een andere beveiligingscode wilt instellen, dient u de nieuwe code te bevestigen door deze opnieuw in te voeren. De twee door u ingevoerde codes komen niet met elkaar overeen.	Neem contact op met uw serviceprovider.
Functie kan niet worden ingesteld	Geen ondersteuning door serviceprovider, of registratie noodzakelijk	Neem contact op met uw serviceprovider.
Oproepen niet beschikbaar	Fout tijdens kiezen Nieuwe SIM-kaart geplaatst. Kostenlimiet bereikt.	Nieuw netwerk niet toegestaan. Controleer op nieuwe beperkingen. Neem contact op met uw serviceprovider of stel limiet opnieuw in met PIN 2.
Telefoon kan niet worden ingeschakeld	Aan-uitknop te kort ingedrukt Batterij leeg Batterijcontacten vuil	Druk minimaal twee seconden op de aan-uitknop. Laad de batterij op. Controleer de laadindicator op het display. Maak de contactpunten schoon.

Bericht	Mogelijke oorzaken	Mogelijke oplossingen
Fout tijdens laden	Batterij geheel leeg	Laad de batterij op.
	Temperatuur buiten toegestaan bereik	Zorg voor de juiste omgevingstemperatuur, wacht een ogenblik en laad de batterij vervolgens opnieuw op.
	Probleem bij contactpunten	Controleer de voeding en aansluiting van de telefoon. Controleer de contactpunten van de batterij en maak deze indien nodig schoon.
	Geen netspanning	Steek de stekker in een ander stopcontact of controleer het voltage.
	Storing bij oplader	Vervang de oplader als deze niet warm aanvoelt.
	Verkeerde oplader	Gebruik alleen originele LG-accessoires.
	Storing bij batterij	Vervang de batterij.
Telefoon verliest netwerk	Signaal te zwak	Verbinding met een andere serviceprovider vindt automatisch plaats.
Nummer niet toegestaan	De functie Vast oproepnummer is ingeschakeld.	Instellingen controleren.

Declaration of Conformity



Suppliers Details

Name

LG Electronics Inc

Address

LG Electronics Inc, LG Twin Towers 20,
Yeouido-dong, Yeongdeungpo-gu, Seoul, Korea 150-721

Product Details

Product Name

GSM 850 / E-GSM 900 / DCS 1800 / PCS 1900 / W-CDMA Terminal Equipment

Model Name

KF900

Trade Name

LG



Applicable Standards Details

R&TTE Directive 1999/5/EC

EN 301 489-01 V1.6.1, EN 301 489-07 v1.3.1, EN 301 489-17 v1.2.1, EN 301 489-24 V1.3.1
EN 301 511 V9.0.2
EN 301 908-1 V3.2.1 EN 301 908-2 V3.2.1
EN 50360/EN 50361:2001
EN 60950-1 : 2001
EN 300 328 V1.7.1

Supplementary Information

The conformity to above standards is verified by the following Notified Body(BABT)

BABT, Balfour House, Churchfield Road, Walton-on-Thames, Surrey, KT12 2TD, United Kingdom
Notified Body Identification Number : 0168

Declaration

I hereby declare under our sole responsibility that the product mentioned above to which this declaration relates complies with the above mentioned standards and Directives

Name

Issued Date

Seung Hyoum, Ji / Director

15. Oct. 2008

LG Electronics Inc, Amsterdam Office
Veluwezoom 15, 1327 AE Almere, The Netherlands
Tel : +31 - 36- 547 - 8940, e-mail : seokim @ lge.com

Signature of representative

| KF900 | Guide de l'utilisateur

Ce manuel peut présenter des différences par rapport à votre téléphone, en fonction de la version du micrologiciel utilisé ou de votre fournisseur de services.



Recyclage de votre ancien téléphone

1. Ce symbole, représentant une poubelle sur roulettes barrée d'une croix, signifie que le produit est couvert par la directive européenne 2002/96/EC.
2. Les éléments électriques et électroniques doivent être jetés séparément, dans les vide-ordures prévus à cet effet par votre municipalité ou être rapportés dans un magasin de téléphonie mobile.
3. Le recyclage de votre téléphone dans une poubelle appropriée ou dans un magasin de téléphonie mobile aidera à réduire les risques pour l'environnement et votre santé.
4. Pour plus d'informations concernant l'élimination de votre ancien appareil, veuillez contacter votre mairie, le service des ordures ménagères ou encore le magasin où vous avez acheté ce produit.

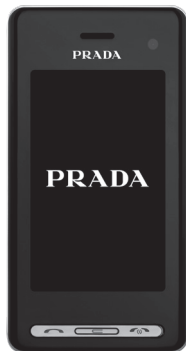

TABLE DES MATIÈRES

Recommandations pour une utilisation sûre et efficace

Configurer

12 FAMILIARISATION AVEC LE TÉLÉPHONE

13 Vue avec clavier ouvert

15 INSTALLATION DE LA CARTE USIM ET DE LA BATTERIE

17 CARTE MÉMOIRE

Votre écran d'accueil

19 CONSEILS D'UTILISATION DE L'ÉCRAN TACTILE

21 UTILISATION SIMPLIFIÉE DE L'ÉCRAN TACTILE

21 Activation directe des menus supérieurs

21 Astuces pour écran tactile

24 NAVIGATION DANS LES MENUS

Fonctions de base

25 APPELS

25 ÉMISSION D'UN APPEL TÉLÉPHONIQUE OU VIDÉO

25 MODIFICATION DES PARAMÈTRES D'AFFICHAGE DU CLAVIER DE NUMÉROTATION

26 ÉMISSION D'UN APPEL DEPUIS LES CONTACTS

26 RÉPONSE À UN APPEL ET REJET D'UN APPEL

27 Réglage du volume pendant l'appel

27 Numérotation abrégée

27 Émettre un second appel

28 Désactivation de DTMF

28 Afficher les journaux d'appel

28 Utilisation du transfert d'appel

29 Restriction d'appels

29 Modification des paramètres d'appel courants

30 Modifier les paramètres d'appel vidéo

31 CONTACTS

31 Recherche d'un contact

31 Ajout d'un nouveau contact

32 Options Contact

32 Création d'un groupe

33 Modifier les paramètres des contacts

34 Affichage des informations

35 MESSAGERIE

- 35 Messagerie
- 35 Envoyer un message
- 36 Saisie de texte
- 36 Saisie intuitive T9
- 37 Saisie manuelle Abc

37 CLAVIER AZERTY

- 37 Saisir du texte
- 37 Mode de saisie de texte à l'aide du clavier
- 37 Envoi d'un e-mail via votre nouveau compte
- 38 Configuration de la messagerie électronique
- 38 Récupération des e-mails
- 39 Modification des paramètres de messagerie électronique
- 39 Dossiers de messages
- 40 Gestion des messages
- 40 Utilisation des modèles

- 41 Utilisation des émoticônes
- 41 Modification des paramètres de message texte
- 41 Modification des paramètres MMS
- 42 Modification des autres paramètres

Création**43 APPAREIL PHOTO**

- 43 Prendre une photo rapide
- 43 Après la prise de vue
- 44 Familiarisation avec le viseur
- 45 Utilisation du flash
- 45 Choix d'un mode de prise de vue
- 45 Prise en mode rafale
- 46 Prendre une prise de vue panoramique
- 46 Réglage de l'exposition

- 46 Utiliser les paramètres avancés

- 46 Paramètres de l'aperçu

- 48 Modification de la taille de l'image

- 48 Choix d'un effet de couleur

49 CAMÉRA VIDÉO

- 49 Enregistrement d'une vidéo
- 49 Après l'enregistrement vidéo
- 50 Familiarisation avec le viseur
- 51 Réglage de l'exposition
- 51 Utiliser les paramètres avancés
- 52 Modification du format d'image vidéo
- 52 Choix d'un ton

53 VOS PHOTOS ET VIDÉOS

- 53 Visualisation de vos photos et vidéos
- 53 Utiliser la fonction zoom lors du visionnage d'une photo
- 53 Réglage du volume lors de la lecture d'une vidéo
- 53 Visualisation des photos sous forme de diaporama
- 54 Définition d'une photo comme papier peint
- 54 Modification des photos
- 55 Ajout d'un texte à une photo
- 55 Ajout d'un effet à une photo
- 56 Redimensionnement d'une photo
- 56 Effectuer un morphing sur une photo
- 57 Renforcement des couleurs d'une photo
- 57 Modification des couleurs d'une photo
- 58 Regarder vos vidéos sur votre téléviseur
- 58 Éditer vos vidéos
- 58 Ajuster la longueur de votre vidéo
- 58 Fusionner deux vidéos
- 59 Fusionner une photo avec une vidéo
- 59 Ajouter du texte à une vidéo
- 60 Superposer une photo
- 60 Ajouter un enregistrement vocal
- 61 Ajouter une bande sonore à votre vidéo
- 61 Modifier la vitesse de votre vidéo
- 61 Ajouter un affaiblissement lumineux
- 62 MULTIMÉDIA**
- 62 Images
- 62 Menus d'options de Mes images
- 63 Envoi d'une photo
- 63 Utilisation d'une image
- 64 Marquage de vos images
- 64 Impression d'une image
- 64 Déplacement ou copie d'une image
- 64 Création d'un diaporama
- 65 Vérification de l'état de la mémoire
- 65 Sons
- 65 Utilisation d'un son
- 65 Vidéos
- 66 Utilisation des options alors que la vidéo est en pause
- 66 Envoi d'une vidéo
- 66 Utiliser le menu d'options vidéo
- 67 Jeux et applications
- 67 Utilisation d'un jeu
- 67 Utilisation du menu d'options des jeux
- 67 Installation d'un jeu ou d'une application Java
- 67 Contenus Flash
- 68 Affichage d'un fichier SWF/SVG
- 68 Utilisation d'options lors de l'affichage du fichier SWF/SVG
- 68 Documents

68 Transfert d'un fichier vers votre téléphone

68 Affichage d'un fichier

69 Autres

69 Réaliser un film

70 Musique

70 Transférer de la musique sur votre téléphone

71 Lecture d'une chanson

71 Utiliser des options tout en écoutant de la musique

72 Création d'une liste d'écoute

72 Modification d'une liste d'écoute

73 Suppression d'une liste d'écoute

73 Utilisation de la radio

73 Rechercher des stations

73 Réinitialisation des stations

73 Écoute de la radio

Organisation

74 AGENDA

74 Ajout d'un événement à votre calendrier

74 Modifier l'affichage Calendrier par défaut

74 Ajout d'un élément à votre liste des tâches

75 Partage d'une tâche

75 Trouver jour J

75 Réglage des alarmes

76 Ajouter un mémo

76 Dictaphone

76 Enregistrement d'un son ou d'une voix

77 Envoi du mémo vocal

77 Utiliser la calculatrice

77 Convertir une unité

77 Chronomètre

78 Ajout d'une ville aux fuseaux horaires

79 PC SYNC

79 Installer LG PC Suite sur votre ordinateur

79 Connexion du téléphone à votre ordinateur

79 Sauvegarder et restaurer les données de votre téléphone

80 Affichage des fichiers du téléphone sur votre ordinateur

80 Synchroniser vos contacts

80 Synchroniser vos messages

80 Utilisation du téléphone comme périphérique de stockage de masse

81 Utilisation d'iSync

81 Enregistrement VOD DivX

Web**82 WEB**

- 82 Navigateur
- 82 Accéder au Web
- 82 Ajouter des favoris et y accéder
- 83 Utilisation de la fonction RSS reader
- 83 Enregistrement d'une page
- 83 Accéder à une page Web enregistrée
- 83 Consulter l'historique de votre navigateur
- 84 Modification des paramètres du navigateur Web
- 84 Utiliser votre téléphone en tant que modem

Paramètres**85 PARAMÈTRES**

- 85 Modification des paramètres de l'Écran
- 85 Personnalisation des Profils
- 86 Modification des paramètres du Téléphone
- 86 Modification des réglages du pavé tactile
- 87 Modification des paramètres de Connectivité
- 88 Utilisation du Gestionnaire de mémoire
- 89 Utilisation du mode Avion
- 89 Envoi et réception de fichiers via Bluetooth
- 90 Association à un autre périphérique Bluetooth
- 90 Utilisation d'un casque Bluetooth

91 WI-FI

92 ACCESSOIRES

93 SERVICE RÉSEAU

**94 DONNÉES
TECHNIQUES**

95 DÉPANNAGE

Veillez lire ces recommandations. Leur non-respect peut s'avérer dangereux, voire illégal.

EXPOSITION AUX RADIOFRÉQUENCES

Informations sur l'exposition aux radiofréquences et le débit d'absorption spécifique (DAS) :

le modèle KF900 est conforme aux exigences de sécurité en vigueur relatives à l'exposition aux ondes radio. Ces exigences sont basées sur des recommandations scientifiques qui comprennent des marges de sécurité destinées à garantir la sécurité de toutes les personnes, quels que soient leur âge et leur condition physique.

- Les recommandations relatives à l'exposition aux ondes radio utilisent une unité de mesure connue sous le nom de débit d'absorption spécifique (DAS). Les tests de mesure du DAS sont effectués à l'aide de méthodes normalisées, en utilisant le niveau de puissance certifié le plus élevé du téléphone, dans toutes les bandes de fréquence utilisées.
- Même si tous les modèles de téléphones LG n'ont pas les mêmes niveaux de DAS, ils sont tous conformes aux recommandations appropriées en matière d'exposition aux ondes radio.

- La limite de DAS recommandée par l'ICNIRP (Commission internationale de protection contre les rayonnements non ionisants) est de 2 W/kg en moyenne sur 10 grammes de tissu humain.
- La valeur DAS la plus élevée pour ce modèle de téléphone a été mesurée par DASY4 (pour une utilisation à l'oreille) à 0,208 W/kg (10 g) et à 1,55 W/kg (10 g) quand il est porté au niveau du corps.
- La valeur du DAS applicable aux habitants de pays/régions ayant adopté la limite du DAS recommandée par l'IEEE (Institut des Ingénieurs Électriciens et Électroniciens) est de 1,6 W/kg en moyenne pour un 1 gramme de tissu humain.

ENTRETIEN ET RÉPARATION

> AVERTISSEMENT:
Utilisez uniquement des batteries, chargeurs et accessoires agréés pour ce modèle de téléphone. L'utilisation de tout autre type de batterie, de chargeur et d'accessoire peut s'avérer dangereuse et peut annuler tout accord ou garantie applicable au téléphone.

- Ne démontez pas votre téléphone. Si une réparation s'avère nécessaire, confiez-le à un technicien qualifié.
- Tenez votre téléphone éloigné des appareils électriques, tels que téléviseurs, postes radio et ordinateurs personnels.
- Ne placez pas votre téléphone à proximité de sources de chaleur, telles qu'un radiateur ou une cuisinière.
- Ne le faites pas tomber.
- Ne soumettez pas votre téléphone à des vibrations mécaniques ou à des chocs.
- Éteignez votre téléphone dans les zones où des règlements spéciaux l'exigent. Par exemple, n'utilisez pas votre téléphone dans les hôpitaux, car celui-ci pourrait perturber le bon fonctionnement des équipements médicaux sensibles.
- Si vos mains sont mouillées, évitez tout contact avec le téléphone lorsqu'il est en cours de charge. Ceci peut provoquer un choc électrique et endommager votre téléphone.
- Ne mettez pas un téléphone en charge à proximité de matières inflammables, car il pourrait chauffer et prendre feu.
- Pour nettoyer l'extérieur du combiné, utilisez un chiffon sec. N'utilisez pas de solvant, tel que du benzène, un diluant ou de l'alcool.
- Ne rechargez pas votre téléphone lorsqu'il est posé sur du tissu.

- Rechargez votre téléphone dans une zone bien ventilée.
- N'exposez pas le téléphone à de la fumée ou de la poussière en quantité excessive.
- Ne placez pas votre téléphone à proximité de cartes de crédit ou de titres de transport, car il pourrait altérer les données des bandes magnétiques.
- Ne touchez pas l'écran avec un objet pointu qui risquerait d'endommager votre téléphone.
- Ne mettez pas votre téléphone en contact avec des liquides ou des éléments humides.
- Utilisez les accessoires tels que les oreillettes avec précaution. Ne manipulez pas l'antenne inutilement.

FONCTIONNEMENT OPTIMAL DU TÉLÉPHONE

APPAREILS ÉLECTRONIQUES

Tous les téléphones portables peuvent provoquer des interférences pouvant affecter les performances des appareils électroniques.

- N'utilisez pas votre téléphone à proximité d'équipements médicaux sans autorisation. Évitez de placer votre téléphone à proximité de votre stimulateur cardiaque (par exemple, dans votre poche poitrine).

- Les téléphones portables peuvent nuire au bon fonctionnement de certaines prothèses auditives.
- Des interférences mineures peuvent perturber le bon fonctionnement des téléviseurs, radios, ordinateurs, etc.

SÉCURITÉ AU VOLANT

Vérifiez les lois et règlements en vigueur en matière d'utilisation des téléphones portables dans la zone où vous conduisez.

- Ne tenez pas le téléphone dans votre main alors que vous conduisez.
- Concentrez toute votre attention sur la conduite.
- Utilisez un kit mains libres, si disponible.
- Si les conditions de conduite le permettent, quittez la route et garez-vous avant d'émettre ou de recevoir un appel.
- Les radiofréquences peuvent affecter certains systèmes électroniques de votre véhicule motorisé, tels que le système audio stéréo ou les équipements de sécurité.
- Lorsque votre véhicule est équipé d'un airbag, ne gênez pas son déclenchement avec un équipement sans fil portable ou fixe. Il risquerait de l'empêcher de s'ouvrir ou provoquer de graves blessures en raison de performances inadéquates.

- Lorsque vous écoutez de la musique en extérieur, veuillez vous assurer que le volume n'est pas trop élevé de façon à bien entendre ce qu'il se passe autour de vous. Ceci est particulièrement important à proximité des routes.

NUISANCES AUDITIVES

Afin de protéger vos capacités auditives, n'exposez pas votre ouïe à de hauts volumes sonores pendant de longues périodes. Nous vous recommandons de ne pas tenir l'appareil près de votre oreille lorsque le mode mains libres est activé. Pendant les communications ou lorsque vous écoutez de la musique, réglez le volume à un niveau raisonnable.

PARTIES EN VERRE

Certaines parties de votre téléphone portable sont en verre. Ce verre pourrait se briser en cas de chute sur une surface dure ou d'impact considérable. Le cas échéant, évitez de toucher ou de retirer le verre brisé. N'utilisez plus votre téléphone portable jusqu'à ce que ce verre soit remplacé par un fournisseur de service agréé.

ZONE DE DÉMINAGE

N'utilisez pas votre téléphone lorsque des opérations de dynamitage sont en cours. Respectez les restrictions, les règlements et les lois en vigueur.

ZONES À ATMOSPHÈRE EXPLOSIVE

- N'utilisez pas votre téléphone dans une station-service.
- N'utilisez pas votre téléphone à proximité de carburant ou de produits chimiques.
- Ne transportez pas et ne stockez pas de produits dangereux, de liquides ou de gaz inflammables dans le même compartiment de votre voiture que votre téléphone portable et ses accessoires.

DANS UN AVION

Les appareils sans fil peuvent générer des interférences dans les avions.

- Éteignez votre téléphone avant d'embarquer dans un avion.
- Ne l'utilisez pas au sol sans autorisation de l'équipage.

ENFANTS

Conservez votre téléphone dans un endroit sûr, hors de la portée des jeunes enfants. Votre téléphone comprend des petites pièces qui peuvent présenter un risque de suffocation.

APPELS D'URGENCE

Il est possible que les numéros d'urgence ne soient pas disponibles sur tous les réseaux de téléphonie mobile. Vous ne devez donc pas dépendre uniquement de votre téléphone portable pour émettre un appel d'urgence. Renseignez-vous auprès de votre opérateur.

INFORMATIONS SUR LA BATTERIE ET PRÉCAUTIONS D'USAGE

- Il n'est pas nécessaire de décharger complètement la batterie avant de la recharger. Contrairement aux autres batteries, elle n'a pas d'effet mémoire pouvant compromettre ses performances.
- Utilisez uniquement les batteries et chargeurs LG. Les chargeurs LG sont conçus pour optimiser la durée de vie de votre batterie.
- Ne démontez pas et ne court-circuitez pas la batterie.
- Les contacts métalliques de la batterie doivent toujours rester propres.
- Procédez au remplacement de la batterie lorsque celle-ci n'offre plus des performances acceptables. La batterie peut être rechargée des centaines de fois avant qu'il soit nécessaire de la remplacer.

- Rechargez la batterie en cas de non-utilisation prolongée afin d'optimiser sa durée d'utilisation.
- N'exposez pas le chargeur de la batterie au rayonnement direct du soleil. Ne l'utilisez pas non plus dans des lieux très humides, tels qu'une salle de bains.
- Le remplacement de la batterie par un modèle inadapté risque d'entraîner une explosion de cette dernière.
- Respectez les instructions du fabricant relatives au recyclage des batteries usagées. Veuillez recycler autant que faire se peut. Ne vous en débarrassez pas avec les déchets ménagers.
- Si la batterie est hors d'usage, veuillez la rapporter au service après-vente ou au revendeur LG Electronics agréé le plus proche.
- Débranchez systématiquement le chargeur de la prise murale lorsque le chargement de la batterie est terminé pour éviter qu'il ne consomme inutilement de l'énergie.

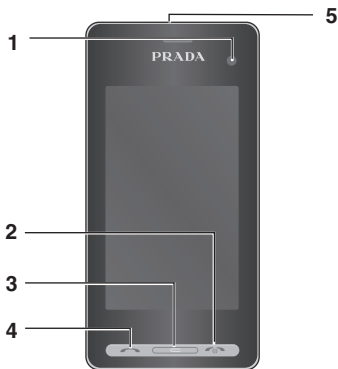

FAMILIARISATION AVEC LE TÉLÉPHONE

1. OBJECTIF DE L'APPAREIL PHOTO INTÉGRÉ

2. TOUCHE MARCHÉ/ARRÊT

- Permet de terminer ou de rejeter un appel. Permet d'allumer/éteindre le téléphone. Appuyez une fois sur cette touche pour revenir à l'écran d'accueil.

3. TOUCHE EFFACER

4. TOUCHE D'APPEL

- Permet de composer un numéro de téléphone et de répondre aux appels entrants.

Si vous posez un objet lourd sur le téléphone ou vous asseyez dessus lorsqu'il est dans votre poche, vous risquez d'endommager l'écran LCD et les fonctionnalités de l'écran tactile.

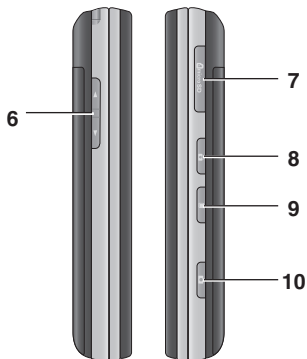

5. PRISE POUR LE CHARGEUR / LE CÂBLE USB / LE KIT PIÉTON.

Pour connecter le câble USB, attendez que le téléphone soit en marche et connecté au réseau.

6. TOUCHES LATÉRALES

- **Lorsque l'écran est en veille:** volume des touches.
- **Pendant un appel:** volume de l'écouteur.

7. CONNECTEUR DE CARTE MÉMOIRE MICRO SD

8. TOUCHE VERROUILLAGE/ DÉVERROUILLAGE

9. TOUCHE MULTITÂCHE

10. APPAREIL PHOTO

VUE AVEC CLAVIER OUVERT



TOUCHE MODE D'ÉCRITURE Permet de passer des minuscules aux majuscules.

TOUCHES ALPHANUMÉRIQUES

TOUCHE ESPACE
Permet d'insérer un espace lorsque vous rédigez un message.

TOUCHE EFFACER

◦ Chaque pression sur cette touche efface un caractère. Pour effacer tous les caractères saisis, maintenez cette touche enfoncée.

TOUCHE ENTRÉE

TOUCHE SYMBOLE
Permet de saisir un symbole.

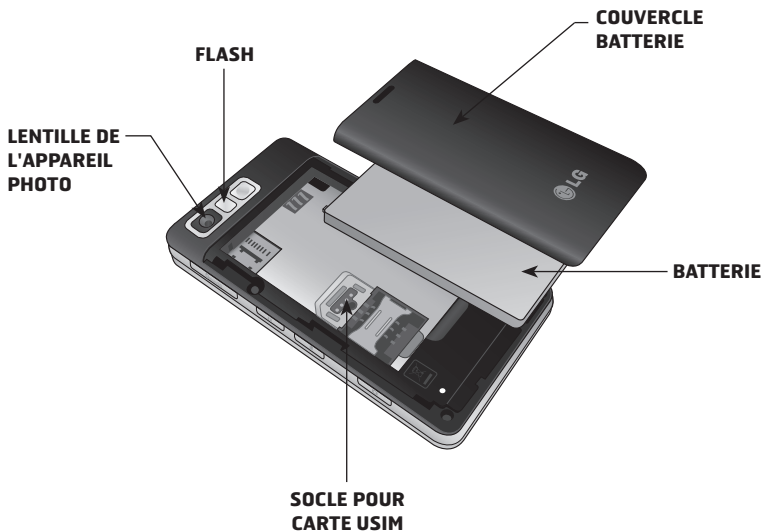

INSTALLATION DE LA CARTE USIM ET DE LA BATTERIE

1. RETRAIT DU COUVERCLE DE LA BATTERIE

Appuyez sur le bouton d'ouverture situé sur la partie supérieure du téléphone et maintenez-le enfoncé tout en soulevant le couvercle de la batterie.



2. RETRAIT DE LA BATTERIE

Saisissez la partie supérieure de la batterie et soulevez-la de son compartiment à l'aide du couvercle de cette dernière.



N'essayez pas de retirer la batterie en la soulevant avec vos ongles.

Ne retirez pas la batterie alors que le téléphone est allumé. Vous risqueriez de l'endommager.

3. INSTALLATION DE LA CARTE USIM

Faites glisser la carte USIM dans l'emplacement prévu. Assurez-vous que la zone de contact dorée de la carte est bien orientée vers le bas. Pour retirer la carte USIM, tirez-la doucement dans la direction opposée.



4. INSTALLATION DE LA BATTERIE

Placez tout d'abord la partie supérieure de la batterie dans la partie supérieure du compartiment de la batterie. Assurez-vous que les contacts de la batterie sont bien en face des pôles batterie du téléphone. Appuyez sur la partie inférieure de la batterie jusqu'à ce qu'elle s'enclenche.



5. REMISE EN PLACE DU COUVERCLE

Placez le couvercle au-dessus de la batterie et faites-le glisser dans son logement.

6. CHARGEMENT DE LA BATTERIE

Faites glisser le couvercle du connecteur du chargeur situé sur le côté de votre KF900. Insérez le chargeur, puis branchez-le à une prise murale. Vous devez charger la batterie de votre KF900 jusqu'à ce qu'un message indiquant «Batterie chargée» apparaisse à l'écran.



CARTE MÉMOIRE

INSTALLATION D'UNE CARTE MÉMOIRE



Une carte mémoire permet d'étendre l'espace mémoire de votre téléphone.

1. Retirez le couvercle de la batterie comme le montre l'illustration de la page 15.
2. Insérez la carte mémoire dans le logement prévu à cet effet, dans la partie supérieure, jusqu'à ce que vous entendiez un déclic. Assurez-vous que la zone de contact dorée de la carte est bien orientée vers le bas.



FORMATAGE DE LA CARTE MÉMOIRE

Votre carte mémoire est peut-être déjà formatée. Si ce n'est pas le cas, vous devez la formater avant de commencer à l'utiliser.

1. Dans l'écran d'accueil, sélectionnez , puis appuyez sur  **Réglages** et choisissez **Paramètres du téléphone**.
2. Touchez **Gestionnaire de mémoire**, puis sélectionnez **Mémoire externe**.
3. Touchez **Formater**, puis confirmez votre choix.
4. Si un mot de passe a été défini, entrez-le. La carte sera ensuite formatée et prête à l'emploi.

Pour modifier la destination de stockage par défaut, dans le menu Paramètres téléphone, ouvrez le Gestionnaire de mémoire, puis sélectionnez Réglages mémoire principale.

Si du contenu est déjà enregistré sur votre carte mémoire, il sera automatiquement enregistré dans le dossier correspondant. Par exemple, les vidéos seront stockées dans le dossier Mes vidéos.

TRANSFERT DE CONTACTS

Pour transférer vos contacts de la carte USIM vers votre téléphone:

1. Dans l'onglet Communication, sélectionnez **Contacts**, puis Réglages des contacts.
2. Appuyez sur **Copier**.
3. Choisissez Tél. vers USIM, puis appuyez sur Terminé.
4. Choisissez **Tout sélect.** ou chaque nom un par un, puis appuyez sur **OK**.

Lorsque vous n'utilisez pas votre KF900, il revient sur l'écran d'accueil. À partir de cet écran, vous pouvez accéder à toutes les options des menus, émettre un appel rapide, afficher l'état de votre téléphone ainsi que beaucoup d'autres opérations.

CONSEILS D'UTILISATION DE L'ÉCRAN TACTILE

L'écran d'accueil permet également de se familiariser avec l'écran tactile.

Pour sélectionner un élément, appuyez sur l'icône correspondante. Votre KF900 vibre légèrement lorsqu'il reconnaît que vous avez appuyé sur une option.

Pour faire défiler les listes, appuyez sur le dernier élément visible, puis faites glisser votre doigt vers le haut de l'écran. La liste se déplace vers le haut afin d'afficher d'autres d'éléments.

- Il est inutile d'exercer une forte pression sur l'écran tactile. En effet, celui-ci est suffisamment sensible pour détecter une pression à la fois légère et sûre.
- Appuyez du bout du doigt sur l'option souhaitée. Veillez à ne pas appuyer sur d'autres touches.
- Pour restaurer l'écran d'accueil lorsque l'écran est éteint, maintenez la touche Verrouillage/Déverrouillage, située sur le côté droit du téléphone, enfoncée.

- Ne placez pas votre téléphone dans un étui car l'écran tactile ne fonctionne pas s'il est recouvert d'un matériel quelconque.



Touches de raccourci

TOUCHES DE RACCOURCI

Les touches de raccourci de votre écran d'accueil vous permettent d'accéder d'une simple touche aux fonctions que vous utilisez le plus.



Touchez pour afficher le pavé de numérotation tactile afin d'émettre un appel. Composez le numéro comme si vous utilisiez un clavier normal, puis appuyez sur **Appeler** ou sur la touche .



Utilisez cette touche pour ouvrir la liste des **contacts**. Il permet de rechercher le numéro que vous voulez appeler. Saisissez le nom du contact à l'aide du clavier. Vous pouvez également créer de nouveaux contacts et modifier les contacts existants. Pour plus d'informations, reportez-vous à la page 31.



Permet d'accéder au menu Messages. Vous pouvez y rédiger un nouveau SMS. Pour plus d'informations, reportez-vous à la page 35.



Touchez pour ouvrir le menu complet de la page d'accueil, lequel est divisé en quatre sous-menus. Touchez les onglets verticaux pour afficher des options supplémentaires.

UTILISATION SIMPLIFIÉE DE L'ÉCRAN TACTILE

Votre téléphone LG KF900 est un petit bijou associant l'élégance à un écran LCD intelligent et très net. L'écran tactile LCD réactif vous offre une expérience interactive et très pratique.

Activation directe des menus supérieurs

Vous pouvez accéder aux menus Numérotation, Messages et Contacts en touchant simplement l'écran.

Astuces pour écran tactile

Si vous déverrouillez l'écran, celui-ci bascule vers le clavier de l'écran tactile interactif.

Pour sélectionner un élément, touchez l'icône correspondante de l'écran tactile. Votre KF900 vibre lorsqu'il reconnaît que vous avez appuyé sur une option.



























Touches de raccourci

BARRE D'ÉTAT

À l'aide d'icônes, la barre d'état fournit des informations telles que l'intensité du signal, l'arrivée de nouveaux messages, le niveau de charge de la batterie et elle indique si la connectivité Bluetooth ou GRPS est activée.

Le tableau ci-dessous explique la signification des icônes susceptibles d'apparaître dans la barre d'état.

Icône	Description
	Multitâche
	Intensité du signal réseau (le nombre de barres peut varier)
	Aucun signal réseau
	Niveau de charge de la batterie
	Batterie déchargée
	Nouveau SMS
	Nouveau MMS
	Nouveau message vocal
	Boîte de réception pleine
	Échec de l'envoi du message
	Alarme activée

Icône	Description
	Profil Normal activé
	Profil Extérieur activé
	Profil Silencieux activé
	Transfert d'appels activé
	EDGE activé
	Itinérant
	Mode Avion activé
	Bluetooth activé
	Enregistrer un événement dans votre agenda
	Consulter l'état de la mémoire externe
	HSDPA activé
	Activer la lecture du fichier MP3
	Mettre en pause le fichier MP3
	Wi-Fi activé

MODIFICATION DE L'ÉTAT DEPUIS LA BARRE D'ÉTAT

Appuyez sur l'icône d'état actuel qui représente votre paramètre actuel dans la barre d'état pour ouvrir le Résumé état. Celui-ci affiche l'état actuel des éléments suivants : Heure, Réseau, ID SVC, Batterie, Mémoire du téléphone, Mémoire externe, Profil, MP3, Bluetooth et Wifi. Vous pouvez définir le type de profil, lire/mettre en pause le MP3 et activer/désactiver Bluetooth et Wifi.

UTILISER LA FONCTION MULTITÂCHE

Pour ouvrir le menu Multitâche, appuyez sur la touche latérale . Dans ce menu, vous pouvez visualiser toutes les applications en cours d'exécution et y accéder d'une simple touche.

Dans une application, appuyez sur la touche Multitâche, puis sélectionnez Écran d'accueil pour retourner à celui-ci sans quitter ni fermer l'application.

Quand une application s'exécute en arrière-plan (par exemple un jeu ou la radio FM),  apparaît dans la barre d'état.

Appuyez sur  dans l'écran d'accueil pour ouvrir un menu de la page d'accueil. Ensuite, vous pouvez accéder à plusieurs menus : **Communication, Divertissement, Utilitaires et Réglages.**



Communication

- 1 Numérotation
- 2 Numéros abrégés
- 3 Contacts
- 4 Journal d'appels
- 5 Écrire message
- 6 Nouvel Email
- 7 Boîte aux lettres
- 8 Messages



Utilitaires

- 1 Navigateur
- 2 Fuseaux horaires
- 3 Agenda
- 4 Alarmes
- 5 Mémo
- 6 Dictaphone
- 7 Outils
- 8 STK



Divertissement

- 1 Galerie
- 2 Perso
- 3 Appareil photo
- 4 Caméra vidéo
- 5 Studio de cinéma
- 6 Musique
- 7 Radio FM
- 8 Jeux & applications





Réglages



- 1 Profils
- 2 Affichage
- 3 Téléphone
- 4 Appels
- 5 Paramètres tactiles
- 6 Connectivité
- 7 Bluetooth
- 8 Wi-Fi

APPELS

ÉMISSION D'UN APPEL TÉLÉPHONIQUE OU VIDÉO

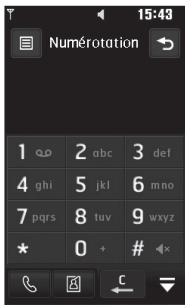
1. Appuyez sur  pour ouvrir le clavier.
2. Saisissez le numéro à l'aide du clavier.
Pour effacer un chiffre, appuyez sur la touche Effacer.
3. Appuyez sur la touche  pour lancer l'appel.
4. Pour mettre fin à l'appel, appuyez sur la touche .



-  permet d'émettre un appel vocal ou visio
-  : Appel visio
-  : permet de supprimer un chiffre ou un caractère



-  : permet de faire disparaître le clavier de numérotation

Pour entrer le signe + afin d'émettre un appel vers l'international, appuyez sur  pendant 2 secondes.

Pour éviter d'émettre des appels par inadvertance, appuyez sur la touche de verrouillage/déverrouillage afin de verrouiller l'écran tactile.

Vous pouvez Émettre un appel visio, Envoyer un message, Enregistrer un numéro ou Rechercher dans les contacts en appuyant sur .

MODIFICATION DES PARAMÈTRES D'AFFICHAGE DU CLAVIER DE NUMÉROTATION



1. Appuyez sur  pour ouvrir le clavier.
2. Appuyez sur  et sélectionnez **Paramètres écran numérotation** pour modifier l'affichage du pavé de numérotation.
3. Vous pouvez modifier le style, la taille et la couleur de la police.

ÉMISSION D'UN APPEL DEPUIS LES CONTACTS

1. Sur l'écran de veille, appuyez sur  pour ouvrir le répertoire, ou appuyez sur **Contacts** dans l'onglet Communication.
2. Vous pouvez choisir l'une des options suivantes : **Nouveau contact**, **Rechercher**, **Groupes** et **Réglages**.
3. Sélectionnez **Rechercher**, touchez Nom et saisissez les premières lettres du contact que vous souhaitez appeler.
4. Dans la liste filtrée, appuyez sur le contact à appeler et sélectionnez le numéro à composer si plusieurs numéros sont enregistrés pour ce contact.
5. Appuyez sur **Appeler**.

Vous pouvez rechercher des contacts dans l'écran d'appel. Appuyez sur  puis choisissez Rechercher des contacts. Faites défiler vos contacts ou entrez les premiers chiffres du numéro afin de filtrer la liste.

RÉPONSE À UN APPEL ET REJET D'UN APPEL

Lorsque votre téléphone sonne, appuyez sur la touche  pour répondre à l'appel. Appuyez sur  pour mettre la sonnerie en sourdine. Cette touche peut s'avérer particulièrement utile au cours d'une réunion, lorsque vous avez oublié d'activer le profil Silencieux. Pour rejeter l'appel entrant, appuyez sur la touche .

Réglage du volume pendant l'appel

Pour régler le volume au cours d'un appel, utilisez le bouton haut/bas, situé sur le côté droit du téléphone.

Numérotation abrégée

Vous pouvez affecter à un numéro abrégé un contact que vous appelez régulièrement.

1. Sur l'écran de veille, appuyez sur pour ouvrir le menu.
2. Appuyez sur **Numéros abrégés**.
3. Le numéro abrégé 1 est déjà attribué à votre boîte vocale. Vous ne pouvez pas modifier ce paramètre. Appuyez sur n'importe quel autre numéro pour lui affecter un contact de numéro abrégé.
4. Votre répertoire s'ouvre. Sélectionnez le contact que vous souhaitez affecter à ce numéro en appuyant une fois sur son numéro de téléphone.

Pour appeler un numéro abrégé, touchez dans l'écran d'accueil, puis appuyez sur le numéro affecté et maintenez-le enfoncé jusqu'à ce que le contact apparaisse à l'écran. L'appel étant émis automatiquement, il est inutile d'appuyer sur **Appeler** .

Émettre un second appel

1. Pendant votre appel initial, appuyez sur et sélectionnez le numéro à appeler.
2. Composez le numéro ou recherchez-le dans vos contacts (pour plus d'informations sur l'**émission d'un appel** ou **visio** reportez-vous à la page 25).
3. Appuyez sur pour connecter l'appel.
4. Les deux appels s'affichent sur l'écran d'appel. L'appel initial est verrouillé et votre interlocuteur est mis en attente.
5. Pour passer d'un appel à l'autre, appuyez sur et choisissez **Basculer appel** ou appuyez sur le numéro de l'appel en attente.
6. Pour mettre fin à l'un des appels ou aux deux appels, appuyez sur et sélectionnez **Fin**, puis **Tous**, **En attente** ou **Cours**.

Vous pouvez combiner vos appels en sélectionnant **Accepter puis **Joindre**. Assurez-vous que votre fournisseur réseau prend en charge les conférences téléphoniques.**

Vous serez facturé pour chaque appel émis.

Désactivation de DTMF

DTMF permet d'utiliser des commandes numériques pour naviguer dans les menus des appels automatisés. La fonction DTMF est activée par défaut.

Pour la désactiver en cours d'appel (pour prendre note d'un numéro par exemple), appuyez sur  et sélectionnez DTMF désactivé.

Pour faire défiler une liste d'options, appuyez sur le dernier élément visible, puis faites glisser votre doigt vers le haut de l'écran. La liste se déplace vers le haut afin d'afficher d'autres d'éléments.

Afficher les journaux d'appel

Appuyez sur  et sélectionnez 

Communication avant d'appuyer sur **Journal d'appels**.



Vous pouvez afficher :

- **Tous les appels**: permet d'afficher une liste complète de tous les appels émis, reçus et manqués.
- **Appels émis**: permet d'afficher une liste de tous les numéros que vous avez appelés.
- **Appels reçus**: permet d'afficher une liste de tous les numéros qui vous ont appelés.
- **Appels manqués**: permet d'afficher une liste de tous les appels que vous avez manqués.

Dans l'un des journaux des appels, appuyez sur  et sur Tout supprimer pour supprimer tous les éléments enregistrés.

Pour afficher les détails de chaque appel (date, heure et durée), appuyez sur la ligne correspondante.



Utilisation du transfert d'appel

1. Appuyez sur , sélectionnez  **Réglages** et choisissez **Appels**.
2. Touchez **Renvoi d'appel**, puis choisissez **Appels visio** ou **Appels vocaux**.
3. Choisissez de transférer tous les appels lorsque la ligne est occupée, lorsque vous ne décrochez pas ou lorsque vous n'êtes pas joignable.
4. Entrez le numéro vers lequel vous souhaitez transférer les appels.
5. Appuyez sur **Demande** pour l'activer.

Le transfert des appels entraîne des frais supplémentaires. Pour plus d'informations, contactez votre fournisseur réseau.



Pour désactiver tous les renvois d'appel, choisissez Désactiver tout dans le menu Renvoi d'appel.

Restriction d'appels

1. Appuyez sur  , sélectionnez 
Réglages et choisissez **Appels**.
2. Touchez **Interdiction d'appels**, puis choisissez **Appels visio** ou **Appels vocaux**.
3. Choisissez l'une des options suivantes (ou les cinq) :
Tous les appels sortants
Vers international
Vers inter. sauf pays d'origine
Tous entrants
App. entrant à l'étranger
4. Saisissez le mot de passe d'interdiction d'appels. Pour plus d'informations sur ce service, contactez votre opérateur.

Sélectionnez Restriction d'appels pour activer et compiler une liste de numéros pouvant être appelés à partir de votre téléphone. Le code PIN2 que vous a communiqué votre opérateur est requis. Depuis votre téléphone, vous pourrez uniquement appeler les numéros inclus dans la liste des appels restreints.



Modification des paramètres d'appel courants

1. Appuyez sur  , sélectionnez 
Réglages et choisissez **Appels**.
2. Appuyez sur **Paramètres communs**.
Dans ce menu, vous pouvez régler les paramètres des options suivantes :
 - **Rejet d'appel**: faites glisser le commutateur vers la gauche pour sélectionner la Liste de rejet. Vous pouvez appuyer sur la zone de texte pour choisir parmi tous les appels, des contacts spécifiques ou des groupes, ou parmi les numéros non enregistrés (ceux qui ne figurent pas dans vos contacts). Appuyez sur Enregistrer pour modifier le paramètre.
 - **Envoyer mon numéro**: choisissez si vous souhaitez que votre numéro s'affiche lorsque vous émettez un appel.
 - **Rappel automatique**: faites glisser le commutateur vers la gauche pour activer cette fonction ou vers la droite pour la désactiver.
 - **Mode de réponse**: choisissez si vous souhaitez répondre aux appels via la touche Envoyer ou via n'importe quelle touche.
 - **Bip minute**: faites glisser le commutateur vers la gauche pour activer cette fonction et entendre un bip à chaque minute d'un appel.

- **Mode réponse BT:** sélectionnez Mains-libres pour pouvoir répondre à un appel via un casque Bluetooth ou sélectionnez Téléphone si vous préférez appuyer sur une touche du téléphone pour répondre à un appel.
- **Enreg.nv numéro:** sélectionnez Oui pour enregistrer un nouveau numéro.

Pour faire défiler une liste d'options, appuyez sur le dernier élément visible, puis faites glisser votre doigt vers le haut de l'écran. La liste se déplace vers le haut afin d'afficher d'autres d'éléments.

Modifier les paramètres d'appel vidéo



1. Touchez , sélectionnez  **Réglages** et choisissez **Appels**.
2. Touchez **Paramètres appel vidéo**.
3. Choisissez les paramètres de votre appel visio. Décidez si vous souhaitez Utiliser une image privée, déterminez la Taille de mon image et sélectionnez-en une, et/ou activez le Miroir.

CONTACTS

Recherche d'un contact



Vous pouvez rechercher un contact des deux façons suivantes :

Dans l'écran d'accueil

1. Sur l'écran de veille, appuyez ensuite sur  pour ouvrir le répertoire. Pour effacer un chiffre, appuyez sur la touche Effacer .
2. Appuyez sur **Appeler** ou sur la touche  pour émettre l'appel.

Vous pouvez effectuer une recherche par groupe en sélectionnant Groupes. La liste de tous vos groupes s'affiche.

Depuis le menu principal

1. Appuyez sur , puis sélectionnez  **Communication**.
2. Appuyez sur **Contacts**.
3. La liste des contacts correspondant aux lettres entrées s'affiche.

Pour faire défiler votre liste de contacts, appuyez sur le dernier élément visible, puis faites glisser votre doigt vers le haut de l'écran. La liste se déplace vers le haut afin d'afficher d'autres d'éléments.

Ajout d'un nouveau contact

1. Dans l'écran d'accueil, touchez  puis sélectionnez **Nouveau contact**.
2. Choisissez si vous préférez enregistrer le contact dans le **Tél.** ou sur la carte **SIM**.
3. Entrez le prénom et le nom du nouveau contact. Les deux ne sont pas obligatoires, mais vous devez entrer au moins l'un ou l'autre.
4. Si vous avez choisi d'enregistrer votre contact sur le téléphone, vous pouvez entrer jusqu'à cinq numéros et affecter un type à chacun d'eux. Vous pouvez spécifier **Mobile, Domicile, Bureau, Pager, Fax, VT** et **Général**.
5. Ajoutez une adresse e-mail.
6. Attribuez le contact à un ou plusieurs groupes. Vous pouvez choisir entre **Aucun grpe, Famille, Amis, Collègues, École** et **VIP**.
7. Vous pouvez également ajouter une sonnerie, un anniversaire, une célébration, une page d'accueil, une adresse de domicile, un nom de société, un métier, une adresse de société et un mémo.
8. Pour sauvegarder le contact, appuyez sur **Enregistrer**.

Vous pouvez créer des groupes personnalisés pour vos contacts ; reportez-vous à la section Création d'un groupe, page 33.



Options Contact

Vous pouvez effectuer un grand nombre d'opérations à partir d'un contact. Pour accéder au menu des options et utiliser ce dernier, procédez comme suit :

1. Ouvrez le contact que vous souhaitez utiliser. Pour plus d'informations sur la recherche d'un contact, reportez-vous à la page 31.
2. Vous pouvez directement appeler ou envoyer un message à partir de cet endroit.
3. Appuyez sur  pour ouvrir la liste des options. À partir de ce menu, vous pouvez choisir les options suivantes :
 - **Émettre appel visio**: permet d'appeler le contact via un appel visio.
 - **Modifier**: permet de modifier les détails du contact concerné.
 - **Supprimer**: permet de supprimer le contact concerné. Appuyez sur Oui pour confirmer.
 - **Copier ou déplacer sur USIM/ Téléphone**: permet de déplacer ou de copier le contact vers la carte USIM ou vers le téléphone (selon l'emplacement où est enregistré le contact).
 - **Env. carte visite**: permet d'envoyer à une autre personne les détails du contact sous la forme d'une carte de visite. Vous pouvez choisir de l'envoyer en tant que **SMS, MMS, Email** ou via **Bluetooth**.

Envoyer message – permet d'envoyer un message au contact. Si une adresse e-mail est enregistrée pour ce contact, spécifiez si vous souhaitez envoyer un e-mail ou un SMS/MMS. Pour plus d'informations sur l'envoi de messages, reportez-vous à la page 37.

Création d'un groupe

1. Sur l'écran de veille, touchez  puis sélectionnez **Groupes**.
2. Appuyez sur .
3. Sélectionnez **Nouveau groupe**.
4. Entrez un nom pour ce nouveau groupe.
5. Touchez **Enregistrer**.



La suppression d'un groupe n'entraîne pas la suppression des contacts qui lui sont affectés. Ils seront conservés dans vos contacts.

Pour modifier un groupe existant, sélectionnez-le et appuyez sur . Vous pouvez alors ajouter des membres au groupe depuis vos contacts, définir une sonnerie de groupe, renommer le groupe ou le supprimer.



Modifier les paramètres des contacts

Vous pouvez adapter les paramètres de vos contacts selon vos préférences.

Pour faire défiler une liste d'options, appuyez sur le dernier élément visible, puis faites glisser votre doigt vers le haut de l'écran. La liste se déplace vers le haut afin d'afficher d'autres d'éléments.

1. Dans l'écran de veille , appuyez sur  et sélectionnez **Réglages**.
2. Dans ce menu, vous pouvez définir les paramètres suivants:
 - **Param liste contacts:** permet d'afficher les contacts enregistrés dans votre Téléphone + USIM, Téléphone uniquement ou USIM uniquement. Vous pouvez également choisir d'afficher d'abord le prénom ou le nom d'un contact.
 - **Copier:** permet de copier vos contacts de votre carte USIM vers votre téléphone ou de votre téléphone vers votre carte USIM. Vous pouvez effectuer cette opération pour un contact à la fois ou pour tous les contacts simultanément. Si vous choisissez d'effectuer cette opération pour un contact à la fois, vous devez sélectionner chaque contact à copier et procéder à un contact après l'autre.
 - **Déplacer:** cette option fonctionne comme Copier, mais le contact est uniquement enregistré à l'emplacement vers lequel vous le déplacez. Si vous déplacez un contact de la carte USIM vers votre téléphone, ce contact est supprimé de la mémoire USIM.
 - **Envoyer tous les contacts Par Bluetooth:** permet d'envoyer tous vos contacts sur un autre périphérique utilisant la technologie Bluetooth. Si vous choisissez cette option, vous devez activer Bluetooth.
 - **Sauvegarder contacts:** reportez-vous à la section **Sauvegarde et restauration des données de votre téléphone**, page 76.
 - **Restaurer contacts:** reportez-vous à la section **Sauvegarde et restauration des données de votre téléphone**, page 76.
 - **Effacer tout:** permet de supprimer tous les contacts. Touchez **Oui** si vous êtes sûr de vouloir effacer vos contacts.

Affichage des informations

1. Sur l'écran de veille, touchez  et  puis sélectionnez **Infos**.
2. Dans ce menu, vous pouvez afficher vos **Numéros de fixe**, votre **Numéros personnels**, vos **Etat mémoire** (l'espace mémoire restant) et **Ma carte de visite**.



Si vous ne vous êtes pas encore créé une carte de visite, sélectionnez Ma carte de visite, puis entrez vos détails comme pour un contact. Pour terminer, appuyez sur Enregistrer.

MESSAGERIE

Messagerie

Votre KF900 réunit les fonctions SMS, MMS et e-mail de votre téléphone au sein d'un menu intuitif et convivial.

vous pouvez accéder au centre de messagerie des deux façons suivantes:

1. Appuyez sur  depuis l'écran de veille.
2. Sur l'écran de veille, touchez  puis sélectionnez Communication  puis **Messages**.

Envoyer un message

1. Pour ouvrir un message vierge, touchez Nouveau message dans l'onglet Communication ou sélectionnez Créer nouveau message dans le menu Messages.
2. À partir de ce menu, vous pouvez envoyer un SMS ou un MMS. Pour envoyer un e-mail, choisissez **Nouvel Email** dans l'onglet Communication.
3. Touchez **Insérer** pour ajouter une image, une vidéo, du son ou un modèle.

4. Appuyez sur **À 1** dans la partie supérieure de l'écran pour saisir le numéro du destinataire, ou appuyez sur l'icône de recherche pour ouvrir votre répertoire. Appuyez sur **Envoyer**. Entrez le numéro de téléphone ou touchez **Contacts** pour ouvrir votre liste de contacts. Vous pouvez ajouter plusieurs contacts.

Vous serez facturé par SMS (de 160 caractères) et par destinataire du message.

Si une image, une vidéo ou un son est ajouté à un SMS, celui-ci sera automatiquement converti en MMS et vous serez facturé en conséquence.

Réponse rapide – permet d'envoyer une réponse rapide au message sélectionné à l'aide d'un modèle.

Saisie de texte

Il existe cinq méthodes pour saisir du texte:

Mode de saisie textuelle T9 / Mode de saisie textuelle normale / Clavier Azerty. Touchez l'écran une fois pour afficher le clavier.



 permet d'activer la saisie textuelle intuitive T9.

 permet de modifier la langue d'écriture.

 permet de basculer entre les claviers de nombres, de symboles et de lettres.

Utilisez  pour faire défiler les différents types de clavier dans chaque mode de saisie de texte (par exemple, majuscules ou minuscules).

Pour entrer un espace, appuyez sur .

Pour supprimer un caractère ou un groupe de caractères, appuyez sur la touche Effacer .

Pour écrire votre message, il vous suffit d'appuyer sur les lettres affichées et d'appuyer sur:



pour passer en majuscules



pour insérer un espace

Saisie intuitive T9

 s'affiche en mode T9.

Le mode T9 utilise un dictionnaire intégré pour reconnaître les mots que vous écrivez. Pour ce faire, il se base sur la séquence des touches sur lesquelles vous appuyez. Appuyez sur la touche numérique associée à la lettre à entrer; le dictionnaire reconnaîtra le mot au cours de la saisie. Par exemple, appuyez sur les touches 8, 3, 5, 3, 7, 4, 6, 6, 3 pour écrire «téléphone». Si le mot que vous souhaitez écrire n'apparaît pas, appuyez sur **Ortho**. Lorsque vous appuyez sur **Ortho**, vous avez la possibilité d'entrer le mot souhaité via le mode de saisie manuelle Abc. Le mot ou nom saisi est alors ajouté au dictionnaire.

Saisie manuelle Abc

 s'affiche en mode Saisie manuelle Abc. En mode Dico désactivé (mode Abc), pour entrer une lettre, vous devez appuyer à plusieurs reprises sur les touches numériques. Par exemple, pour écrire «hello», appuyez deux fois sur 4, deux fois sur 3, trois fois sur 5, à nouveau trois fois sur 5, puis trois fois sur 6.



CLAVIER AZERTY

Saisir du texte

Vous pouvez entrer des caractères alphanumériques à l'aide du clavier de votre téléphone. Par exemple, vous devez saisir du texte pour enregistrer des noms dans les contacts, écrire un message et créer des événements planifiés dans l'agenda. Vous pouvez choisir parmi les méthodes de saisie suivantes : saisie manuelle Abc et Mode 123.

Certains champs de saisie ne permettent qu'un seul mode de saisie de texte (par exemple, la saisie du numéro de téléphone dans le champ Adresse).

Pour saisir un symbole dans le champ de texte, appuyez sur la touche  et sélectionnez un symbole, puis **OK**. Pour afficher plus d'options de symboles, faites défiler l'affichage à l'aide des touches de navigation.

Séparez chaque mot d'un espace en appuyant sur la touche . Pour effacer un caractère, appuyez sur la touche .

Mode de saisie de texte à l'aide du clavier

Lorsque vous devez saisir du texte, notamment lorsque vous écrivez un message, le mode Abc est activé par défaut. Lorsque vous saisissez un numéro, notamment lorsque vous émettez un appel, le mode chiffres sera activé par défaut.

En mode Abc, vous pouvez saisir des chiffres en appuyant d'abord sur  puis sur le chiffre requis.

Envoi d'un e-mail via votre nouveau compte

Pour envoyer/recevoir des e-mails, vous devez configurer un compte de messagerie (voir ci-dessous).

1. Sur l'écran de veille, appuyez sur  puis sélectionnez **Messages**.
2. Sélectionnez Créer nouveau message – **Email** ; un nouvel e-mail s'ouvre. Vous pouvez également sélectionner **Nouvel Email** dans l'onglet Communication pour accéder directement à ce menu.
3. Vous pouvez saisir l'adresse du destinataire et écrire votre message. Vous pouvez également joindre des

images, vidéos, sons ou autres types de fichiers.

4. Saisissez votre message à l'aide du clavier.
5. Sélectionnez Options et choisissez la pièce jointe que vous voulez ajouter : **Image, Vidéo, Son, Modèle, Emoticoné, Bcc (copie cachée), Nom et Numéro, Extras (Carte de visite, Agenda, Tâches, Ma carte de visite, Documents, Autres fichiers.**

Configuration de la messagerie électronique

La messagerie électronique de votre KF900 vous permet de garder le contact même lors de vos déplacements. La configuration d'un compte e-mail POP3 ou IMAP4 est simple et rapide.

Pour faire défiler une liste d'options, appuyez sur le dernier élément visible, puis faites glisser votre doigt vers le haut de l'écran. La liste se déplace vers le haut afin d'afficher d'autres d'éléments.

1. Sur l'écran de veille, appuyez sur ☰ puis sélectionnez **Messages**.
2. Sélectionnez **Réglages**.
3. Touchez **Messagerie**, puis **Comptes Email**.
4. Touchez **Ajouter compte**.
5. Vous pouvez spécifier le fonctionnement de votre compte:

- **Adresse email:** permet d'entrer de adresse email.
- **Mot de passe:** permet de saisir le mot de passe du compte.
- **Nom utilisateur:** permet d'entrer le nom d'utilisateur du compte.
- **Type de messagerie:** permet de saisir le type de messagerie, POP3 ou IMAP4.
- **Srvr msg entrants:** entrez l'adresse du serveur de messagerie entrant
- **Srvr msg sortants:** entrez l'adresse du serveur de messagerie sortant
- **Authenticat SMTP:** permet de définir les paramètres de sécurité pour le serveur de messagerie sortant.
- **Nom de compte :** Il apparaît dans la liste des comptes, dans votre dossier E-mail.

Récupération des e-mails

Vous pouvez vérifier automatiquement ou manuellement l'arrivée de nouveaux e-mails. Pour plus d'informations sur la vérification automatique, reportez-vous à la section **Modification des Paramètres de messagerie** page 39.

Pour vérifier manuellement:

1. Touchez ☰ puis **Messagerie**.
2. Sélectionnez **Email**.
3. Appuyez sur le compte que vous souhaitez utiliser, puis sur ☰ .
4. Choisissez **Récupérer ou Sync**. Votre KF900 se connecte à votre compte de messagerie électronique et récupère vos nouveaux messages.

Modification des paramètres de messagerie électronique

Vous pouvez modifier les paramètres de votre messagerie électronique selon vos propres préférences.

Pour faire défiler une liste d'options, appuyez sur le dernier élément visible, puis faites glisser votre doigt vers le haut de l'écran. La liste se déplace vers le haut afin d'afficher d'autres d'éléments.

1. Sur l'écran de veille, appuyez sur ☰ puis sélectionnez **Messages**.
2. Sélectionnez **Réglages**.
3. Appuyez sur E-mail pour pouvoir modifier les paramètres suivants :
 - **Comptes Email**: permet de gérer vos comptes Email.
 - **Autoriser rapport de lecture**: permet d'autoriser l'envoi de messages de confirmation de lecture.
 - **Demander rapport de lecture**: permet de demander des messages de confirmation de lecture.
 - **Intervalle récupération**: permet de définir la fréquence à laquelle votre KF900 vérifie l'arrivée de nouveaux e-mails.
 - **Nombre de mails à récupérer**: permet de choisir le nombre d'e-mails à récupérer à chaque fois.

- **Inclure message dans Transf. & Rép.** : permet de définir si vous souhaitez inclure le message d'origine dans votre réponse.
- **Inclure pièce jointe**: permet d'inclure la pièce jointe d'origine dans toute réponse.
- **Récup. auto en itinérance**: permet de récupérer automatiquement vos messages lorsque vous êtes à l'étranger (itinérance).
- **Nouvelle notification email**: permet de choisir si vous souhaitez recevoir ou non une notification lors de la réception d'un nouvel e-mail.
- **Signature**: permet de créer une signature et d'activer cette fonction.
- **Priorité**: Permet de définir le niveau de priorité de vos e-mails.

Dossiers de messages

Vous reconnaîtrez la structure des dossiers du KF900, car elle est très logique.

- **Réçus**: tous les messages que vous recevez sont placés dans votre boîte de réception. Ce menu permet entre autres d'afficher et de supprimer les messages. Pour plus de détails, reportez-vous à Gestion des messages ci-dessous.
- **Messagerie**: tous les e-mails que vous recevez sur votre KF900 sont placés dans votre messagerie.

- **Brouillons:** si vous n'avez pas le temps de terminer la rédaction d'un message, vous pouvez en enregistrer le début dans ce dossier.
- **Boîte d'envoi:** il s'agit d'un dossier de stockage temporaire dans lequel sont placés les messages en cours d'envoi.
- **Envoyés:** les messages que vous envoyez sont placés dans ce dossier.
- **Mes dossiers:** créez des dossiers pour stocker vos messages.

Gestion des messages

Pour gérer vos messages, vous pouvez utiliser votre boîte de réception.

Pour faire défiler une liste d'options, appuyez sur le dernier élément visible, puis faites glisser votre doigt vers le haut de l'écran. La liste se déplace vers le haut afin d'afficher d'autres éléments.

1. Appuyez sur **Messages** puis sur **Réçus**.
Vous pouvez également accéder à ce menu par la boîte de messages de l'onglet **Communication**.
2. Appuyez sur  puis choisissez :
 - **Supprimer:** permet de supprimer les messages marqués.
 - **Modifier l'affichage:** permet de changer la disposition de l'affichage du menu.
 - **Créer nouveau msg:** permet d'ouvrir un nouveau message vierge.

- **Déplacer dans mon répertoire:** permet de déplacer les messages marqués vers Mes dossiers.
- **Filtrer:** permet d'afficher vos messages par type. Les SMS seront regroupés, de même que les MMS.
- **Tout supprimer:** permet de supprimer tous les messages.

Si le message Pas d'espace pour message USIM s'affiche, vous devez supprimer des messages de votre boîte de réception. Si le message Espace insuffisant s'affiche, vous devez supprimer des messages ou des fichiers enregistrés pour libérer de l'espace.

Utilisation des modèles

Vous pouvez créer des modèles pour les SMS et MMS que vous envoyez fréquemment. Des modèles sont déjà pré-enregistrés dans votre téléphone ; vous pouvez les modifier si vous le souhaitez.

1. Appuyez sur **Messages** puis choisissez **Modèles**.
2. Choisissez **Modèles SMS** ou **Modèles MMS**. Appuyez ensuite sur  puis choisissez les modèles **Nouveau**, **Supprimer** ou **Tout supprimer**.

Utilisation des émoticônes

Égayez vos messages en les agrémentant d'émoticônes. Les émoticônes les plus courantes sont déjà disponibles dans votre téléphone.

1. Appuyez sur **Messages** puis choisissez **Émoticônes**.
2. Appuyez sur **Nouveau** ou sur  pour **Supprimer** les émoticônes ou pour **Tout supprimer**.

Modification des paramètres de message texte

Les paramètres de message du KF900 sont prédéfinis afin que vous puissiez envoyer des messages immédiatement. Ces paramètres peuvent être modifiés selon vos préférences.

Pour faire défiler une liste d'options, appuyez sur le dernier élément visible, puis faites glisser votre doigt vers le haut de l'écran. La liste se déplace vers le haut afin d'afficher d'autres d'éléments.

Appuyez sur **Messages** puis choisissez **Réglages** et **SMS**. Vous pouvez modifier les paramètres suivants :

- **Centre SMS** : permet d'entrer les détails de votre centre de messagerie.
- **Accusé de réception** : faites coulisser le commutateur vers la gauche pour recevoir la confirmation de livraison de vos messages.

- **Période de validité** : permet de définir la durée de stockage de vos messages dans le centre de messagerie.
- **Types de message** : permet de convertir votre texte en **Voix**, **Fax**, **X.400** ou **Email**.
- **Codage caractères** : permet de définir le mode de codage des caractères. Ce paramètre a une incidence sur la taille de vos messages et, par conséquent, sur leur coût.
- **Envoyer txt long par** : permet de définir si les messages longs doivent être envoyés sous forme de Plusieurs SMS ou d'un MMS.

Modification des paramètres MMS

Les paramètres de message du KF900 sont prédéfinis afin que vous puissiez envoyer des messages immédiatement. Ces paramètres peuvent être modifiés selon vos préférences.

Appuyez sur **Messages** puis choisissez **Réglages des messages** et **MMS**. Vous pouvez modifier les paramètres suivants :

- **Mode Récupération** : permet de sélectionner **Réseau local** ou **Réseau d'itinérance**. Si vous choisissez Manuel vous recevez des notifications uniquement pour les MMS. Vous pouvez choisir ensuite de les télécharger intégralement ou non.

- **Accusé de réception** : permet de choisir d'autoriser et/ou de demander un accusé de réception.
- **Lire rapport** : permet d'autoriser et/ou d'envoyer une confirmation de lecture.
- **Priorité** : permet de définir le niveau de priorité de vos messages multimédia (MMS).
- **Période de validité** : permet de définir la durée de stockage des messages dans le centre de messagerie.
- **Durée diapo** : permet de définir la durée d'affichage de vos diapositives.
- **Mode de création** : permet de choisir le mode de votre message.
- **Heure de réception** : permet de définir le délai qui doit s'écouler avant la livraison du message.
- **Centre MMS** : permet d'entrer les détails de votre centre de messagerie.

Modification des autres paramètres

Appuyez sur **Messagerie**, et sélectionnez **Réglages** puis :

- **Répondeur**: touchez  pour ajouter un nouveau service de répondeur. Pour plus d'informations sur le service proposé, contactez votre opérateur réseau.
- **Message de service** : permet de définir si vous souhaitez recevoir ou bloquer les messages de service. Vous pouvez également paramétrer la sécurité des messages en créant des listes d'expéditeurs sécurisées et non sécurisées.
- **Service infos** : permet de définir l'état de réception, la langue, ainsi que d'autres paramètres.

APPAREIL PHOTO







Prendre une photo rapide

1. Appuyez sur la touche  située sur le côté droit du téléphone.
2. Le viseur apparaîtra à l'écran.
3. Maintenez le téléphone à l'horizontale et dirigez l'objectif vers le sujet de la photo.
4. Appuyez légèrement sur le déclencheur ; un cadre de mise au point apparaît alors au centre de l'écran du viseur.
5. Placez le téléphone de façon à voir le sujet de votre photo dans le cadre de mise au point.
6. Lorsque le cadre de mise au point devient vert, l'appareil photo a effectué la mise au point.
7. Appuyez jusqu'au bout sur le déclencheur.

Après la prise de vue

Votre photo s'affiche à l'écran. Le nom de l'image s'affiche sur la partie inférieure de l'écran, ainsi que six icônes sur le côté droit.



-  permet d'accéder directement à la galerie de photos.
-  permet d'envoyer la photo sous forme de Message, d'E-mail ou de MMS Carte Postale, ou via Bluetooth.
-  permet de modifier l'image à l'aide de plusieurs outils.
-  permet de définir la photo que vous avez prise en tant que fond d'écran.
-  permet de supprimer la photo que vous venez de prendre. Confirmez en appuyant sur **Oui**. Le viseur réapparaît.
-  permet de prendre immédiatement une autre photo.

Familiarisation avec le viseur

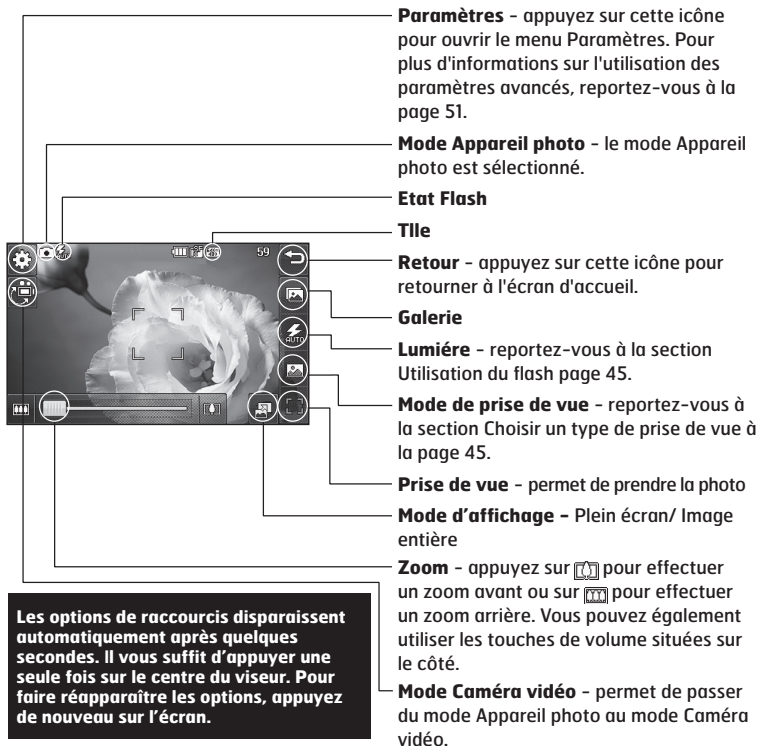

Utilisation du flash

Par défaut, le flash est sur auto, mais il existe d'autres options.

1. Sélectionnez  dans le coin droit du viseur pour accéder au sous-menu du flash.
2. Il existe trois options Flash :
 - **Auto**
 - **Tjrs activé**: l'appareil photo utilise à chaque fois le flash.
 - **Toujours désactivé**: l'appareil photo n'utilise jamais le flash. Cette option est utile pour économiser la batterie.
 - **Lorsque vous prenez**: l'appareil photo active le flash lorsque vous prenez une photo.
3. Appuyez sur l'option Flash que vous souhaitez utiliser.
4. Une fois votre choix effectué, le menu Flash se ferme automatiquement, vous êtes alors prêt à prendre une photo.
5. Dans le viseur, l'icône d'état du flash correspond au nouveau mode Flash sélectionné.

Choix d'un mode de prise de vue

1. Touchez  pour ouvrir les modes de prises de vue disponibles.
2. Sélectionnez l'une des sept options suivantes :
 - **Mode normal** : il s'agit du type de vue par défaut. La photo est prise normalement, comme pour une photo rapide (voir ci-avant).
 - **Rafale**: permet de prendre automatiquement et rapidement neuf photos successives.
 - **Panorama**: ce type de prise de vue est idéal pour photographier un groupe de personnes important ou une vue panoramique.

Prise en mode rafale

1. Touchez  pour afficher les types de prises de vue disponibles et sélectionnez Rafale, puis choisissez le nombre de prises de vue.
2. Placez le sujet dans le viseur puis appuyez sur le déclencheur comme vous le feriez pour prendre une photo normale.
3. Une des photos peut être enregistrée. Touchez une fois la miniature que vous souhaitez garder pour l'afficher et touchez Enregistrer pour la sauvegarder.

Prendre une prise de vue panoramique



Capturez la vue telle que vous la voyez grâce à une prise de vue panoramique. L'appareil photo permet de prendre trois photos, toutes alignées, et de les assembler en une seule image grand angle.

1. Appuyez sur  pour ouvrir les types de prises de vue disponibles, puis sélectionnez **Prise de vue : Panorama**.
2. Prenez la première photo normalement. Une version fantôme de la droite de l'image s'affiche dans le viseur.
3. Lorsque vous prenez la deuxième et la troisième photo, alignez la version fantôme de la photo précédente avec l'image dans le viseur.
4. Dans la galerie de photos, les photos sont enregistrées en tant que trois images séparées et une image panoramique.

En raison de la taille de l'image, la photo panoramique apparaîtra légèrement déformée dans l'affichage Galerie. Appuyez deux fois dessus pour l'afficher correctement.

Réglage de l'exposition

L'exposition définit la différence entre les parties claires et sombres d'une image. Une image au contraste faible paraît floue, alors qu'une image au contraste élevé paraît beaucoup plus nette.

1. Dans le viseur, appuyez pour ouvrir toutes les options de paramètres avancés.
2. Touchez **Exposition**.
3. Faites défiler l'indicateur de contraste le long de la barre, vers  pour une exposition plus faible et une image plus floue ou vers  pour une exposition plus élevée et une image plus nette.

Utiliser les paramètres avancés

Dans le viseur, touchez  pour ouvrir toutes les options de paramètres avancés.

Paramètres de l'aperçu

- **Exposition** : la valeur de l'exposition se rapporte à la quantité de lumière pour une exposition donnée. Lorsque le sujet principal est plus sombre que l'arrière-plan, augmentez la valeur de l'exposition. Si le sujet est beaucoup plus clair que l'arrière-plan, diminuez la valeur de l'exposition.
- **Taille** : permet de modifier la taille de la photo pour l'enregistrer dans l'espace de mémoire ou de prendre une photo ayant la taille adaptée pour les contacts. Pour

plus d'informations sur la Modification de la taille des images, reportez-vous à la page 48.

- **Effet de couleur** : permet de sélectionner un ton pour la photo que vous prenez. Pour plus d'informations sur le choix d'un effet de couleur, reportez-vous à la page 48.
- **Balance des blancs** : choisissez parmi Auto, Incandescent, Soleil, Fluorescent ou Nuageux.
- **Macro** : à activer pour prendre des photos en gros plan.
- **Retardateur** : permet de définir un intervalle de temps après avoir appuyé sur le déclencheur. Sélectionnez l'un des intervalles de temps suivants : **désactivé, 3 secondes, 5 secondes ou 10 secondes**. Cette option est idéale si vous souhaitez faire partie d'une photo de groupe que vous prenez.
- **ISO** : la valeur ISO permet de définir la sensibilité du capteur de lumière de l'appareil photo. Plus la valeur ISO est élevée, plus la sensibilité de l'appareil photo augmente. Cette caractéristique est utile s'il fait sombre et que le flash ne peut pas être utilisé. Sélectionnez l'une des valeurs ISO suivantes : **Auto, ISO 100, ISO 200, ISO 400 ou ISO 800**.
- **Qualité** : choisissez parmi **Super fin, Fin et Normal**. Plus la qualité est avancée, plus l'image est nette, mais plus la taille

du fichier augmente. Cela signifie que la mémoire peut stocker moins de photos.

- **Appareil photo intégré/extérieur** : pour des autoportraits, activez l'appareil photo intégré de LG KF900.

Autres paramètres

- **Mémoire** : permet de sélectionner l'emplacement où vous souhaitez enregistrer vos photos. Choisissez Téléphone ou Mémoire externe.
- **Stabilisation de l'image** : permet de prendre une photo en stabilisant l'appareil photo et sans tremblement.
- **Mise au pt** : sélectionnez Activé ou Désactivé.
- **Son prise vue** : permet de sélectionner l'un des trois sons de prise de vue.
- **Grille** : choisissez entre Désactivé, Bande simple et Section triple.
- **Réinit. réglages** : permet de réinitialiser tous les paramètres de l'appareil photo.

Lorsque vous quittez l'appareil photo, tous vos paramètres sont rétablis sur leurs valeurs par défaut, à l'exception de la taille et de la qualité de l'image. Tous les paramètres personnalisables devront être réinitialisés (ex. : ton et ISO). Vérifiez-les avant de prendre votre prochaine photo.

Le menu des réglages est superposé sur le viseur. Ainsi, lorsque vous modifiez des éléments de couleur ou de qualité de l'image, l'image est modifiée dans un aperçu qui s'affiche derrière le menu des réglages.

Modification de la taille de l'image

Plus le nombre de pixels est élevé, plus la taille du fichier est importante et plus le fichier prend de l'espace mémoire. Si vous souhaitez stocker davantage de photos sur votre téléphone, vous pouvez modifier le nombre de pixels de manière à réduire la taille du fichier.

1. Dans le viseur, appuyez sur  dans le coin supérieur gauche.
2. Sélectionnez **Taille** dans le menu Aperçu.
3. Sélectionnez une valeur de pixel parmi les six options numériques (**5M: 2560x1920, 3M: 2048x1536, 2M: 1600x1200, 1M: 1280x960, 640x480, 320x240**) ou sélectionnez la valeur prédéfinie :



Choix d'un effet de couleur

1. Dans le viseur, appuyez sur  dans le coin supérieur gauche.
2. Sélectionnez **Effet de couleur** dans le menu Aperçu.
3. Sélectionnez un ton parmi les cinq options suivantes : **Désactivé, Noir & blanc, Négatif** ou **Sépia**.
4. Une fois votre sélection effectuée, le menu Ton se ferme après avoir sélectionné l'icône de retour. Vous êtes prêt à prendre votre photo.

Après avoir pris une photo en couleur, il est possible de la transposer en noir et blanc ou en sépia, mais vous ne pouvez pas modifier une photo prise en noir et blanc ou en sépia en une photo en couleur.

CAMÉRA VIDÉO

Enregistrement d'une vidéo

1. Touchez **Caméra vidéo** dans l'onglet Divertissement.
2. Le viseur de l'enregistreur vidéo s'affiche à l'écran.
3. Maintenez le téléphone à l'horizontale et dirigez l'objectif vers le sujet de la vidéo.
4. Appuyez sur le déclencheur une fois pour démarrer l'enregistrement.
5. **Rec** s'affiche dans la partie supérieure du viseur et, dans la partie inférieure, un minuteur indique la durée de votre vidéo.
6. Si vous souhaitez interrompre la vidéo, touchez  puis sélectionnez  pour la reprendre.
7. Touchez  sur l'écran ou appuyez sur le déclencheur une deuxième fois pour arrêter l'enregistrement.

Après l'enregistrement vidéo

Une image fixe représentant la vidéo prise s'affiche à l'écran. Le nom de la vidéo s'affiche dans la partie inférieure de l'écran, ainsi que six icônes sur le côté droit.

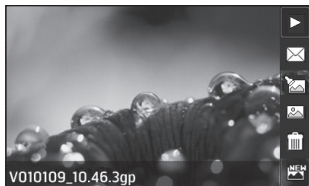

-  Appuyez pour lire un clip vidéo.
-  Appuyez pour envoyer la vidéo sous forme de message ou d'**Email**, ou via **Bluetooth**. Pour plus d'informations sur l'**envoi d'un message**, reportez-vous à la page 35 ou à la page 89 pour plus d'informations sur l'**envoi et la réception de fichiers via Bluetooth**.
-  Permet de modifier un fichier vidéo.
-  Permet d'afficher une galerie des vidéos.
-  Appuyez pour supprimer la vidéo que vous venez de prendre et confirmez en touchant **Oui**. Le viseur réapparaît.
-  Appuyez pour filmer une autre vidéo immédiatement. Votre vidéo actuelle est enregistrée.

Familiarisation avec le viseur

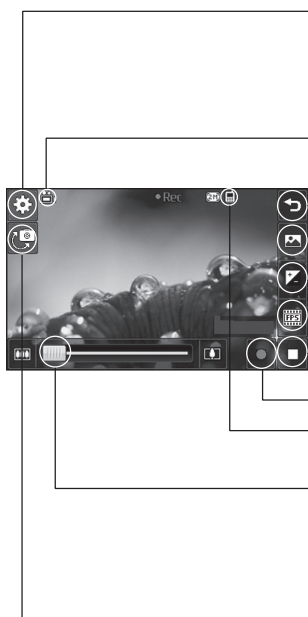

Paramètres - appuyez sur cette icône pour ouvrir le menu Paramètres. Pour plus d'informations sur **l'utilisation des paramètres avancés**, reportez-vous à la page 51.

Mode vidéo - le mode vidéo est sélectionné.

Retour - appuyez sur cette icône pour retourner à l'écran d'accueil.

Galerie



Luminosité - reportez-vous à la section Réglage de l'exposition à la page 51.

Vitesse d'enregistrement

Arrêter l'enregistrement

Lancer enreg.

Enregistrement sur mémoire du téléphone / mémoire externe



Zoom - appuyez sur  pour effectuer un zoom avant ou sur  pour effectuer un zoom arrière. Vous pouvez également utiliser les touches de volume situées sur le côté.

Mode Appareil photo - permet de passer du mode Caméra vidéo au mode Appareil photo.

Les options de raccourcis disparaissent automatiquement après quelques secondes. Il vous suffit d'appuyer une seule fois sur le centre du viseur. Pour faire réapparaître les options, appuyez de nouveau sur l'écran.

Réglage de l'exposition

L'exposition définit la différence entre les parties claires et sombres d'une image. Une image au contraste faible paraît floue, alors qu'une image au contraste élevé paraît beaucoup plus nette.

1. Appuyez sur .
2. Faites défiler l'indicateur d'exposition le long de la barre, vers  pour une exposition plus faible et une image plus floue ou vers  pour une exposition plus élevée et une image plus nette.

Utiliser les paramètres avancés

Dans le viseur, appuyez sur **Réglages** pour ouvrir toutes les options de paramètres avancés.

Paramètres de l'aperçu

- **Taille vidéo** : permet de modifier la taille de la vidéo à enregistrer dans l'espace mémoire. Pour plus d'informations sur la **modification de la taille des images vidéo**, reportez-vous à la page 52.
- **Effet de couleur** : permet de sélectionner un ton pour la vidéo que vous prenez. Pour plus d'informations sur le **choix d'un ton**, reportez-vous à la page 52.
- **Balance des blancs** : la balance des blancs garantit que les parties blanches de vos vidéos ont un aspect réaliste. Pour que votre appareil photo puisse

ajuster correctement la balance des blancs, vous devez définir les conditions d'éclairage. Sélectionnez l'une des options suivantes : **Auto**, **Incandescent**, **Soleil**, **Fluorescent** ou **Nuageux**.

- **Qualité** : vous avez le choix entre trois options – **Super fin**, **Fin** et **Normal**. Plus la qualité est avancée, plus l'image d'une vidéo est nette, mais plus la taille du fichier augmente. Cela signifie que la mémoire peut stocker moins de vidéos.
- **Définir l'heure**: permet de définir une limite de durée pour votre vidéo. Sélectionnez **Sans limite** ou **MMS** pour limiter la taille et pouvoir envoyer la vidéo par MMS.

Si vous choisissez la durée MMS, essayez de choisir une qualité d'image plus faible afin de pouvoir filmer une vidéo plus longue.

- **Caméra interne**: permet d'activer la caméra intégrée pour vous filmer.

Autres paramètres

- **Mémoire** : permet d'enregistrer vos vidéos sur la **Mémoire téléphone** ou la **Mémoire externe**.
- **Voix** : choisissez Muet pour enregistrer une vidéo sans le son.
- **Réinit. réglages** : permet de réinitialiser tous les réglages de l'appareil photo.

Modification du format d'image vidéo

Plus le nombre de pixels est élevé, plus la taille du fichier est importante et plus le fichier prend de l'espace mémoire. Si vous souhaitez stocker davantage de vidéos sur votre téléphone, le nombre de pixels peut être modifié de manière à réduire la taille du fichier.

1. Dans le viseur, appuyez sur **Réglages** dans le coin supérieur gauche.
2. Sélectionnez **Taille vidéo** dans le menu Aperçu.
3. Sélectionnez une valeur de pixel parmi les cinq options suivantes:
 - 720x480 (D1), 640x480 (VGA)** - l'option grand écran de la plus haute qualité.
 - 400x240 (Wide)** - il s'agit également d'une option grand écran, mais d'une résolution inférieure.
 - 320x240 (QVGA)** - taille d'image plus petite, et donc taille de fichier plus petite. Cette option est idéale pour conserver de l'espace mémoire.
 - 176x144 (QCIF)** - il s'agit de la plus petite taille d'image. La taille du fichier est donc la plus petite.
4. Touchez l'icône de retour pour revenir au viseur.

Pour le logiciel de conversion des formats vidéo, reportez-vous au CD livré avec votre KF900.

Choix d'un ton



1. Dans le viseur, appuyez sur  dans le coin supérieur gauche.
2. Sélectionnez **Effet de couleur** dans le menu Aperçu.
3. Sélectionnez un ton parmi les cinq options suivantes : **Désactivé** (couleur), **Noir & blanc**, **Négatif**, **Sépia**.
4. Appuyez sur le ton à utiliser.

Après avoir pris une vidéo en couleur, il est possible de la modifier en un ton noir et blanc ou sépia, mais vous ne pouvez pas modifier une vidéo prise en noir et blanc ou sépia en une vidéo en couleur.

La taille de l'image, le mode scène, les effets de couleur, la balance des blancs et la qualité de l'image peuvent être modifiés et définis en appuyant sur **Réglages** comme vous le faites habituellement lorsque vous utilisez l'appareil photo principal.

VOS PHOTOS ET VIDÉOS

Visualisation de vos photos et vidéos

1. Appuyez sur  dans l'écran Aperçu de votre caméra.
2. Votre galerie s'affiche à l'écran.
3. Touchez la vidéo ou la photo pour l'ouvrir entièrement.
4. Les vidéos se lancent automatiquement. Pour interrompre la lecture, appuyez sur l'écran de façon à faire apparaître les options et sélectionnez .

Cliquez à gauche ou à droite pour afficher d'autres photos ou vidéos.

Pour supprimer une photo ou une vidéo, ouvrez-la et sélectionnez . Touchez Oui pour confirmer.

Utiliser la fonction zoom lors du visionnage d'une photo

Pour déplacer la zone de mise au point, utilisez la miniature dans le coin inférieur droit.

Réglage du volume lors de la lecture d'une vidéo





Pour régler le volume audio d'une vidéo lors de sa lecture, touchez la barre de volume située sur la partie gauche de l'écran.

Visualisation des photos sous forme de diaporama

Le mode Diaporama affiche toutes les photos de votre galerie, une par une, sous forme de diaporama. Les vidéos ne peuvent pas être visionnées dans le diaporama.

1. Touchez la photo avec laquelle vous souhaitez commencer le diaporama pour l'ouvrir.
2. Sélectionnez .
3. Le diaporama démarre.

Il existe plusieurs options dans les diaporamas :

-  Permet de revenir à la lecture du diaporama.
-  Permet d'interrompre le diaporama sur une photo spécifique.
-  Aléatoire activé/ Aléatoire désactivé
-  Permet d'augmenter ou de réduire la vitesse du diaporama.

Définition d'une photo comme papier peint

1. Appuyez deux fois sur la photo que vous souhaitez définir comme papier peint pour l'ouvrir.
2. Appuyez sur .
3. L'écran passe au mode portrait. Vous pouvez modifier la taille de la photo.
4. Lorsque vous êtes satisfait de la photo, appuyez sur **Déf.**

Modification des photos

Il existe de nombreuses possibilités pour modifier vos photos, y ajouter des éléments ou leur donner un petit peu plus de vie.





1. Ouvrez la photo que vous souhaitez modifier et appuyez sur  pour faire apparaître les options.
2. Appuyez sur les icônes permettant de modifier votre photo :
 -  Permet de rogner votre photo. Sélectionnez une zone de rognage carrée ou circulaire et déplacez votre doigt sur l'écran pour sélectionner une zone.
 -  Permet de faire un dessin à main levée sur votre photo. Sélectionnez l'épaisseur de la ligne dans les quatre options et la couleur à utiliser.
 -  Permet d'écrire sur l'image. Pour plus d'informations sur l'**ajout d'un texte à une photo**, reportez-vous à la page 55.
 -  Permet de décorer votre photo avec des tampons. Sélectionnez un ou plusieurs tampons et appuyez sur la ou les parties de votre photo sur laquelle vous souhaitez les placer.
 -  Permet de modifier la couleur d'un tampon, d'une ligne ou d'un texte. Vous devez sélectionner la couleur avant de dessiner, d'écrire ou de tamponner la photo.
 -  Permet de revenir à la galerie.
 -  Permet d'enregistrer les modifications apportées aux photos. Sélectionnez cette option pour enregistrer les modifications dans le **Fichier d'origine**, ou dans un **Nouveau**

fichier. Si vous sélectionnez **Nouveau fichier**, entrez un nom de fichier.

↩ Permet d'annuler le dernier **Effet** ou les modifications apportées à la photo.

 Permet d'ajouter un effet à une photo à l'aide de différents outils.

 Permet d'ouvrir d'autres options d'effets, y compris **Rotation**. Il existe également d'autres options d'édition avancées. Pour plus d'informations sur le **Morphing**, le **renforcement des couleurs** et la **modification des couleurs sur une photo**, reportez-vous à la page 57.

 Pour plus d'informations sur l'ajout d'un effet à une photo, reportez-vous à la page 55.

Ajout d'un texte à une photo

1. Dans l'écran d'édition, appuyez sur **T**.
2. Sélectionnez **Signature** pour ajouter du texte sans cadre ou sélectionnez l'une des formes de bulles puis appuyez sur **OK**.
3. Entrez votre texte à l'aide du clavier et appuyez sur **Enregistrer**.
4. Déplacez le texte en appuyant dessus et en le faisant glisser à l'endroit souhaité.

Ajout d'un effet à une photo

1. Dans l'écran d'édition, appuyez sur .
2. Choisissez parmi les dix-huit options suivantes celle que vous souhaitez appliquer à la photo. Sélectionnez l'icône **OK** pour appliquer les modifications ou choisissez ↩ pour annuler.
 - **Embellissement du visage** : permet de détecter automatiquement les visages d'une image et de les illuminer.
 - **Effet tunnel** : permet de modifier l'effet de la photo de manière à ce qu'elle ressemble à une photo prise dans un tunnel.
 - **Négatif couleur** : effet de couleur négatif.
 - **Noir et blanc** : effet de couleur noir et blanc.
 - **Flou** : permet d'appliquer un effet flou.
 - **Netteté** : déplacez le marqueur le long de la barre pour rendre la mise au point de la photo plus nette.
 - **Mosaïque floue** : permet d'appliquer un effet pixélisé flouté à la photo.
 - **Peinture à l'huile** : effet de peinture à l'huile.
 - **Esquisse** : permet d'appliquer un effet pour que l'image ressemble à une esquisse.
 - **Relief** : effet de relief.
 - **Surexposition** : permet de changer l'effet d'exposition à la lumière.

- **Net** : effet de clarté et de brillance.
 - **Clair de lune** : permet de modifier la lumière pour qu'elle ressemble à un clair de lune.
 - **Sépia** : effet sépia.
 - **Éclat** : effet de léger faisceau.
 - **Manga** : effet de manga.
 - **Aquarelle** : permet d'appliquer un effet pour que l'image ressemble à une aquarelle.
3. Pour annuler un effet, il vous suffit de toucher **Annuler**.

Vous pouvez ajouter plusieurs effets à une photo.

Redimensionnement d'une photo

1. Dans l'écran d'édition, appuyez sur .
2. Sélectionnez **Redimensionner**.
3. Appuyez sur la taille souhaitée pour modifier la taille de la photo.

Effectuer un morphing sur une photo



Le morphing sur une photo est idéal pour modifier les expressions du visage de vos amis, ou pour déformer une photo dans le but de créer un effet artistique.

1. Dans l'écran d'édition, appuyez sur .
2. Choisissez **Morphing** ; quatre croix apparaissent sur la photo.
3. Déplacez les croix autour de la photo de manière à ce qu'elles se trouvent sur les parties que vous souhaitez modifier. Par exemple, si vous effectuez un morphing sur un visage, placez une croix sur le coin extérieur de chaque œil et une de chaque côté des lèvres.
4. Sélectionnez un visage correspondant à la manière dont vous souhaitez effectuer le morphing de la photo.
5. Sélectionnez **Enregistrer** pour enregistrer les modifications.

Renforcement des couleurs d'une photo

1. Dans l'écran d'édition, appuyez sur .
2. Choisissez **Renforcement des couleurs**.
3. Sélectionnez une partie de la photo. Une ligne apparaît autour de toutes les parties de cette zone qui sont de la même couleur ou d'une couleur similaire.
Par exemple, les cheveux d'une personne ou la couleur de son pull.
4. Touchez **OK**.
5. Toutes les couleurs sont supprimées de la photo, sauf la couleur de la section sélectionnée pour l'accentuation des couleurs.
6. Modifiez l'intensité de la mise en valeur en faisant glisser le marqueur vers le haut ou le bas de la barre d'intensité.
7. Sélectionnez **Enregistrer** pour enregistrer les modifications.

Modification des couleurs d'une photo

1. Dans l'écran d'édition, appuyez sur .
2. Choisissez **Modification des couleurs**.
3. Sélectionnez une partie de la photo. Une ligne apparaît autour de toutes les parties de cette zone qui sont de la même couleur ou d'une couleur similaire.
Par exemple, les cheveux d'une personne ou la couleur de son pull.
4. Touchez  et sélectionnez une couleur.
5. Appuyez sur **OK**.
6. La partie de la photo sélectionnée pour l'accentuation des couleurs est utilisée pour la modification des couleurs.
7. Sélectionnez **Enregistrer** pour enregistrer les modifications.

Regarder vos vidéos sur votre téléviseur

Connectez votre KF900 à votre téléviseur à l'aide du câble de sortie TV. Ouvrez la vidéo que vous souhaitez regarder sur le téléviseur, appuyez sur **||** et sélectionnez .



Le câble de sortie TV est commercialisé séparément.

Tous les formats, à l'exception des formats 320x240 et 176x144 sont compatibles avec votre téléviseur.

Éditer vos vidéos

Les fonctions d'édition sont disponibles pour tous les types de vidéo, à l'exception des formats 640x384 et 640x480. N'enregistrez pas dans ces formats si vous ne comptez pas éditer votre vidéo.

Ajuster la longueur de votre vidéo

1. Ouvrez la vidéo que vous souhaitez éditer, sélectionnez **||** et touchez l'écran pour faire apparaître les options.
2. Sélectionnez  et choisissez **Rogner**.
3. Appuyez sur  et marquez les nouveaux points de début et de fin à l'aide de .
4. Touchez **Aperçu** pour vous assurer que le nouveau découpage vous convient.

5. Touchez **Enregistrer**, si vous souhaitez revenir à la galerie et annuler les modifications, touchez .

Fusionner deux vidéos

1. Ouvrez la vidéo que vous souhaitez éditer, sélectionnez **||** et touchez l'écran pour faire apparaître les options.
2. Sélectionnez  et choisissez **Fusionner vidéo**.
3. Le dossier Mes vidéos s'ouvre. Sélectionnez les vidéos que vous souhaitez fusionner et touchez **Sélectionner**.
4. Touchez et faites glisser la photo pour la fusionner à la fin ou au début de la vidéo.
5. Touchez **Effet** pour choisir le mode de fusion des vidéos : **Aucun**, **Fondu**, **Zoom pan.**, **Ovale**, **Pas de couv.**, **Neutre**, **Damier**, **Fondu enchaîné**, **Partagé** ou **Forme de losang**.
6. Appuyez sur **Enregistrer** puis sur **Oui** pour enregistrer la nouvelle vidéo fusionnée. Vous pouvez soit écraser le fichier d'origine, soit l'enregistrer sous un nouveau fichier.
7. Répétez ces étapes pour fusionner d'autres vidéos.

Fusionner une photo avec une vidéo

1. Ouvrez la vidéo que vous souhaitez éditer, sélectionnez  et touchez l'écran pour faire apparaître les options.
2. Sélectionnez  et choisissez **Fusionner image**.
3. Le dossier Mes images s'ouvre. Sélectionnez la photo que vous souhaitez fusionner avec votre vidéo et appuyez sur **Sélectionner**.
4. Touchez et faites glisser la photo pour la fusionner à la fin ou au début de la vidéo.
5. Appuyez sur **Effet** pour choisir le mode de fusion des photos et des vidéos : **Aucun, Fondu, Zoom pan, Ovale, Pas de couv., Neutre, Damier, Fondu enchaîné, Partagé** ou **Forme de losang**.
6. Appuyez sur **Enregistrer**, puis sur **Oui**. Vous pouvez soit écraser le fichier d'origine, soit l'enregistrer sous un nouveau fichier.
7. Répétez ces étapes pour fusionner d'autres photos.





Ajouter du texte à une vidéo

1. Ouvrez la vidéo que vous souhaitez éditer, sélectionnez  et touchez l'écran pour faire apparaître les options.
2. Sélectionnez  et choisissez **Superposition texte**.
3. Saisissez votre texte à l'aide du clavier téléphonique et sélectionnez **Enregistrer**.
4. Touchez  et indiquez l'endroit où vous souhaitez faire apparaître le texte à l'aide de .
5. Touchez la zone de l'écran dans laquelle vous souhaitez faire apparaître le texte.
6. Touchez  pour indiquer l'endroit où vous souhaitez faire disparaître le texte.
7. Touchez **Aperçu** pour vous assurer que la superposition du texte vous convient.
8. Appuyez sur **Enregistrer** puis sur **Oui**. Vous pouvez soit écraser le fichier d'origine, soit l'enregistrer sous un nouveau fichier.
9. Répétez ces étapes pour ajouter du texte.

Superposer une photo

1. Ouvrez la vidéo que vous souhaitez éditer, sélectionnez **||** et touchez l'écran pour faire apparaître les options.
2. Sélectionnez  et choisissez **Superposition image**.
3. Le dossier Mes images s'ouvre. Sélectionnez la photo que vous souhaitez superposer sur votre vidéo et touchez **Sélectionner**.
4. Appuyez sur  et indiquez l'endroit où vous souhaitez faire apparaître la photo à l'aide de .
5. Touchez la zone de l'écran dans laquelle vous souhaitez faire apparaître la photo. Si la photo est trop grande, elle se superposera sur tout l'écran, et pas uniquement sur la zone sélectionnée.
6. Touchez  pour indiquer l'endroit où vous souhaitez faire disparaître la photo.
7. Touchez **Aperçu** pour vous assurer que la superposition de la photo vous convient.
8. Appuyez sur **Enregistrer** puis sur **Oui**. Vous pouvez soit écraser le fichier d'origine, soit l'enregistrer sous un nouveau fichier.
9. Répétez ces étapes pour ajouter d'autres photos.

Ajouter un enregistrement vocal

1. Ouvrez la vidéo que vous souhaitez éditer, sélectionnez **||** et touchez l'écran pour faire apparaître les options.
2. Sélectionnez  et choisissez **Enregistrement voc.**
3. L'ajout d'un enregistrement vocal altère la qualité du fichier audio original. Touchez **Oui** pour continuer.
4. Touchez  pour visionner votre vidéo. Lorsque vous arrivez à la partie sur laquelle vous souhaitez enregistrer votre voix, appuyez sur .
5. Appuyez sur  pour interrompre l'enregistrement et la lecture.
6. Touchez **Aperçu** pour vous assurer que l'enregistrement vocal vous convient.
7. Appuyez sur **Enregistrer** puis sur **Oui** pour sauvegarder. Vous pouvez soit écraser le fichier d'origine, soit l'enregistrer sous un nouveau fichier.
8. Répétez ces étapes pour ajouter d'autres enregistrements vocaux à la vidéo.

Ajouter une bande sonore à votre vidéo

1. Ouvrez la vidéo que vous souhaitez éditer, sélectionnez **||** et touchez l'écran pour faire apparaître les options.
2. Sélectionnez  et choisissez **Doublage**.
3. Le dossier Mes sons s'ouvre. Sélectionnez la piste que vous souhaitez ajouter à votre vidéo et touchez **Sélectionner**.
4. Le fichier audio original de votre vidéo sera effacé. Touchez **Oui** pour continuer.
5. Si le fichier audio est plus court que la vidéo, choisissez si vous souhaitez le passer **Une fois** ou le **Répéter**.
6. Vous pouvez soit écraser le fichier d'origine, soit l'enregistrer sous un nouveau fichier.



Modifier la vitesse de votre vidéo

1. Ouvrez la vidéo que vous souhaitez éditer, sélectionnez **||** et touchez l'écran pour faire apparaître les options.
2. Sélectionnez  et choisissez **Échelle de temps**.
3. Sélectionnez l'une des quatre options de vitesse suivantes: **x4**, **x2**, **x1/4**, **x1/2**.
4. Vous pouvez soit écraser le fichier d'origine, soit l'enregistrer sous un nouveau fichier.

Ajouter un affaiblissement lumineux

1. Ouvrez la vidéo que vous souhaitez éditer, sélectionnez **||** et touchez l'écran pour faire apparaître les options.
2. Sélectionnez  et choisissez **Affaib. lumineux**.
3. Vous pouvez soit écraser le fichier d'origine, soit l'enregistrer sous un nouveau fichier.
4. Votre vidéo inclura un effet de fondu au début et à la fin.

MULTIMÉDIA

La mémoire de votre téléphone vous permet de stocker des fichiers multimédia afin d'accéder facilement à tous vos fichiers d'images, de sons, de vidéos et de jeux. Vous pouvez en outre enregistrer vos fichiers sur une carte mémoire. Les cartes mémoire permettent de libérer de l'espace sur la mémoire de votre téléphone. Pour accéder au menu Multimédia, appuyez sur  puis sur .

Divertissement. Touchez **Perso** pour ouvrir la liste des dossiers contenant tous vos fichiers multimédia.

Images

Mes images contient une liste d'images comprenant des images par défaut préchargées sur votre téléphone, des images que vous avez téléchargées et des images prises avec l'appareil photo de votre téléphone.

Menus d'options de Mes images

Les options disponibles dans **Mes images** dépendent du type d'images sélectionné. Toutes les options sont disponibles pour des photos prises avec l'appareil photo de votre téléphone, mais seules les options **Utiliser comme, Imprimer, Trier par et Etat mémoire** sont disponibles pour les images par défaut.

Lorsque vous regardez une image, passez le téléphone en mode Paysage pour faire apparaître d'autres options sur le côté droit de l'écran. Choisissez parmi Envoyer, Diaporama, Galerie, Modifier et Supprimer.

- **Envoyer** : permet d'envoyer l'image à un ami.
- **Déplacer** : permet de déplacer une image de la mémoire de votre téléphone vers une carte mémoire ou vice-versa.
- **Copier** : permet de copier une image de la mémoire de votre téléphone vers une carte mémoire ou vice-versa.
- **Supprimer** : permet de supprimer une image.
- **Renommer** : permet de renommer une image.
- **Imprimer** : permet d'imprimer l'image sélectionnée à l'aide d'une imprimante prise en charge par Bluetooth.
- **Créer dossier** : permet de créer un nouveau dossier dans le dossier Mes images.

- **Trier par** : Date/ Type/ Nom
- **Diaporama** : permet d'afficher vos images sous forme de diaporama.
- **Voir grille / Voir liste** : permet de passer de la vue grille à la vue liste et inversement.
- **Info dossier** : permet d'afficher les informations sur chaque dossier.
- **Etat mémoire** : permet d'afficher l'état de la mémoire.
- **Tout supprimer** : permet de supprimer toutes vos images.

Envoi d'une photo

1. Appuyez sur  puis sur 
Divertissement.
2. Appuyez sur **Perso**, puis sur **Mes images**.
3. Appuyez sur **Envoyer** et sélectionnez l'une des options suivantes : **Message**, **Email** ou **Bluetooth**.
4. Si vous choisissez **Message** ou **Email**, votre photo est jointe au message et vous pouvez écrire et envoyer le message normalement. Si vous choisissez **Bluetooth**, un message vous demandera d'allumer Bluetooth. Votre téléphone recherchera alors un périphérique sur lequel envoyer la photo.

Utilisation d'une image

Les images peuvent servir de fonds d'écran, d'écrans de veille ou à identifier un appelant.

1. Appuyez sur  puis sur 

Divertissement.

2. Appuyez sur **Perso**, puis sur **Mes images**.
3. Sélectionnez une image, puis appuyez sur .
4. Appuyez sur **Utiliser comme** et sélectionnez l'une des options suivantes :
 - **Fond d'écran** : permet de définir un fond d'écran pour l'écran de veille.
 - **Image Contacts** : permet d'associer une image à une personne spécifique figurant dans votre liste de contacts, de manière à ce que l'image s'affiche lorsque cette personne vous appelle.

Marquage de vos images

Une photo à faible luminosité peut être réglée sans en réduire la qualité.

1. Appuyez sur  puis sur .

Divertissement.

2. Appuyez sur **Perso**, puis sur **Mes images**.

Impression d'une image

1. Appuyez sur  puis sur .

Divertissement.

2. Appuyez sur **Perso**, puis sur **Mes images**.
3. Sélectionnez une image, puis touchez .
4. Appuyez sur **Imprimer**, puis choisissez entre **Bluetooth** et **PictBridge**.

Vous pouvez imprimer via Bluetooth ou en connectant une imprimante PictBridge.

Déplacement ou copie d'une image

Il est possible de déplacer ou copier une image entre la mémoire du téléphone et la carte mémoire. Cette option vous permet soit de libérer de l'espace dans l'une des banques de mémoire, soit de protéger vos images pour éviter de les perdre.

1. Appuyez sur  puis sur .

Divertissement.

2. Appuyez sur **Perso**, puis sur **Mes images**.
3. Sélectionnez une image, puis appuyez sur .
4. Sélectionnez **Déplacer** ou **Copier**.

Création d'un diaporama

Pour obtenir un aperçu de toutes les images de votre téléphone, vous pouvez créer un diaporama pour éviter d'ouvrir et fermer chaque image individuellement.



1. Appuyez sur  puis sur .

Divertissement.

2. Appuyez sur **Perso**, puis sur **Mes images**.
3. Appuyez sur  puis sur **Diaporama**.

Vérification de l'état de la mémoire

Pour vérifier l'espace mémoire utilisé et l'espace mémoire libre, procédez de la manière suivante :



1. Appuyez sur  puis sur  **Divertissement**.
2. Appuyez sur **Perso**, puis sur **Mes images**.
3. Appuyez sur  puis sur **Etat mémoire**.
4. Choisissez **Mémoire téléphone** ou **Ma carte mémoire**.

Si votre carte mémoire n'est pas insérée dans le téléphone, vous ne pouvez pas sélectionner Mémoire externe.

Sons

Le dossier **Mes sons** contient les Sons téléchargés, les **Sons par défaut** et le **Mémo vocal**. Cette fonction permet de gérer, d'envoyer ou de définir des sons de sonneries.



Utilisation d'un son

1. Appuyez sur  puis sur  **Divertissement**.
2. Appuyez sur **Perso**, puis sur **Mes sons**.
3. Sélectionnez **Sons par défaut** ou **Mémo vocal**.
4. Sélectionnez un son pour commencer à le lire.
5. Appuyez sur  et sélectionnez **Utiliser comme**.
6. Sélectionnez l'une des options suivantes : **Tonalité**, **Sonnerie message**, **Démarrage**, **Fermeture**.

Vidéos

Le dossier **Mes vidéos** affiche la liste des vidéos téléchargées et des vidéos enregistrées sur votre téléphone.

Lecture d'une vidéo

1. Appuyez sur  puis sur  **Divertissement**.
2. Appuyez sur **Perso**, puis sur **Mes vidéos**.
3. Sélectionnez une vidéo à lire.

Utilisation des options alors que la vidéo est en pause

Appuyez sur  lorsque la vidéo est en mode pause et sélectionnez l'une des options suivantes :

- **Envoyer** : permet d'envoyer une vidéo dans un message, un email ou via Bluetooth.
- **Supprimer** : permet de supprimer la vidéo.
- **Modifier** : permet de modifier la vidéo.
- **Info. fichier** : permet d'afficher le nom, la taille, la date, le type, la durée et la protection.

Le câble de sortie TV est vendu séparément.

Envoi d'une vidéo

1. Sélectionnez une vidéo, puis appuyez sur .
2. Touchez **Envoyer** et sélectionnez l'une des options suivantes : **Message**, **Email** ou **Bluetooth**.
3. Si vous choisissez **Message multimédia** ou **Email**, votre vidéo sera jointe au message et vous pourrez écrire et envoyer le message normalement. Si vous choisissez **Bluetooth**, un message vous demande d'activer Bluetooth. Votre téléphone recherche alors un périphérique auquel envoyer la vidéo.

Utiliser le menu d'options vidéo



Dans le dossier **Mes vidéos**, sélectionnez l'une des options suivantes :

- **Envoyer** : permet d'envoyer une vidéo à un ami.
- **Déplacer** : permet de déplacer une vidéo de la mémoire.
- **Copier** : permet de copier une vidéo de la mémoire de votre téléphone vers une carte mémoire ou vice-versa.
- **Supprimer** : permet de supprimer une vidéo.
- **Renommer** : permet de renommer une vidéo.
- **Créer dossier** : permet de créer un nouveau dossier dans le dossier Mes vidéos.
- **Trier par** : permet de trier les vidéos par date, type ou nom.
- **Voir liste / Voir grille** : permet d'afficher le menu sous forme de liste ou de grille.
- **Info dossier** : permet d'afficher les informations sur chaque dossier.
- **Gestionnaire de mémoire** : permet d'afficher l'état de la mémoire.
- **Tout supprimer** : permet de supprimer toutes les vidéos.

Jeux et applications

Pour vous divertir lorsque vous avez du temps à perdre, vous pouvez télécharger de nouveaux jeux et de nouvelles applications sur votre téléphone.

Utilisation d'un jeu



1. Appuyez sur  puis sur  **Divertissement.**
2. Appuyez sur **Jeux et applications.**
3. Appuyez sur **Mes applications.**
4. Appuyez sur le dossier Jeux ou Applications.
5. Pour lancer un jeu ou une application, appuyez sur l'élément de votre choix.

Utilisation du menu d'options des jeux

Le dossier Jeux et applications contient les options suivantes :

- **Créer dossier** : permet de créer un dossier dans **Jeux et applications.**
- **Trier par** : permet de trier les jeux et applications par **Date, Taille** ou **Nom.**
- **Etat mémoire** : permet d'afficher l'état de la mémoire.



Installation d'un jeu ou d'une application Java

1. Appuyez sur  puis sur  **Divertissement.**
2. Touchez **Perso**, puis **Autres** ou **Ma carte mémoire**. Si vous insérez une nouvelle carte mémoire, vous pouvez sélectionner le menu **Ma carte mémoire.**
3. Sélectionnez le fichier (*.jad ou *.jar) que vous souhaitez installer, puis appuyez sur **Installer.**

Contenus Flash

Le dossier des contenus Flash comprend tous vos fichiers par défaut et vos fichiers SWF téléchargés.

Affichage d'un fichier SWF/SVG

1. Appuyez sur  puis sur  **Divertissement**.
2. Appuyez sur **Perso**, puis sur **Contenus Flash**.
3. Sélectionnez le fichier à afficher.

Utilisation d'options lors de l'affichage du fichier SWF/SVG

Touchez  et sélectionnez l'une des options suivantes :

- **Lecture/pause**: permet de lire ou de mettre en pause le fichier flash.
- **Muet** : permet de désactiver le son.
- **Envoyer** : permet d'envoyer le fichier en tant que **Message, Email** ou via **Bluetooth**.
- **Theme écran principal**: permet de définir le fichier en tant que fond d'écran.
- **Info. fichier** : permet d'afficher le nom, la taille, la date, l'heure, le type et la protection du fichier.
- **Supprimer**: permet de supprimer le fichier sélectionné.

Documents

Le menu Documents dans Perso vous permet d'afficher tous vos fichiers de document. Ce menu permet d'afficher des fichiers Excel, Powerpoint, Word, Texte et PDF.



Transfert d'un fichier vers votre téléphone

Bluetooth est probablement la manière la plus simple de transférer un fichier depuis votre ordinateur vers votre téléphone. Cette opération peut également être effectuée avec LG PC Suite via votre câble synchro.

Pour transférer des documents à l'aide de Bluetooth :

1. Assurez-vous que Bluetooth est activé sur votre téléphone et votre ordinateur, et que ces derniers sont visibles l'un envers l'autre.
2. Utilisez votre ordinateur pour envoyer le fichier via Bluetooth.
3. Lorsque le fichier est envoyé, vous devez l'accepter sur votre téléphone en touchant **Oui**.
4. Le fichier devrait apparaître dans votre dossier **Documents** ou **Autres**.



Affichage d'un fichier

1. Appuyez sur  puis sur  **Divertissement**.
2. Appuyez sur **Perso**, puis sur **Documents**.
3. Sélectionnez un document et appuyez sur **Afficher**.

Autres

Le dossier Autres permet de stocker des fichiers autres que des images, des sons, des vidéos, des jeux ou des applications. Il est utilisé de la même manière que le dossier **Documents**. Lorsque vous transférez des fichiers depuis votre ordinateur vers votre téléphone il est possible que ces fichiers apparaissent dans le dossier **Autres plutôt que dans le dossier Documents**.

Il est alors possible de les déplacer. Pour déplacer un fichier du dossier Autres vers le dossier Documents :



1. Appuyez sur  puis sur  **Divertissement**.
2. Appuyez sur **Perso**, puis sur **Autres**.
3. Sélectionnez un fichier, puis appuyez sur  .
4. Appuyez sur **Déplacer**, puis de nouveau sur **Déplacer**.

Réaliser un film

1. Appuyez sur  puis sur  **Divertissement**.
2. Touchez **Studio de Cinéma**.
3. Touchez  pour ajouter une image. Appuyez sur les images que vous souhaitez inclure, puis sélectionnez **Insérer**.
4. Appuyez sur l'onglet Style pour choisir un style Cinéma.
5. Appuyez sur l'icône pour modifier le son en un mémo vocal enregistré.
6. Touchez le bouton **Lecture** pour voir votre création.
7. Touchez  puis **Order** pour modifier la commande.
8. Appuyez sur  sur **Emplacement de sauvegarde** pour choisir l'emplacement de sauvegarde du film.



Musique

Votre LG KF900 est équipé d'un lecteur audio intégré qui vous permet d'écouter vos morceaux préférés. Pour accéder au lecteur audio, touchez  puis .

Divertissement et enfin **Musique**. Depuis cet emplacement, vous avez accès à plusieurs dossiers :

- **Lecture en cours** : permet d'afficher les derniers fichiers écoutés.
- **Toutes les pistes** : permet d'afficher toutes les chansons de votre téléphone.
- **Artistes** : permet de parcourir votre collection musicale par artiste.
- **Albums** : permet de parcourir votre collection musicale par album.
- **Genres** : permet de parcourir votre collection musicale par genre.
- **Listes d'écoute** : permet d'afficher toutes les listes d'écoute que vous avez créées.
- **Lecture aléatoire** : permet d'écouter de la musique en mode aléatoire.







Transférer de la musique sur votre téléphone

La manière la plus simple de transférer de la musique sur votre téléphone est de le faire via Bluetooth ou avec votre câble sync.

Il est également possible d'utiliser LG PC Suite. Pour plus d'informations, reportez-vous à la page 79. Pour transférer des documents à l'aide de Bluetooth :

1. Assurez-vous que les deux périphériques sont activés et sont visibles l'un envers l'autre.
2. Sélectionnez le fichier musical sur l'autre périphérique et choisissez de l'envoyer via Bluetooth.
3. Lorsque le fichier est envoyé, vous devez l'accepter sur votre téléphone en touchant **Oui**.
4. Le fichier devrait apparaître dans **Musique > Toutes les pistes**.

Lecture d'une chanson

1. Appuyez sur  puis sur  **Divertissement.**
2. Touchez **Musique**, puis **Toutes les pistes.**
3. Sélectionnez la chanson que vous souhaitez passer, puis appuyez sur **Lecture.**
4. Touchez  pour mettre la chanson sur pause.
5. Touchez  pour passer à la chanson suivante.
6. Touchez  pour revenir à la chanson précédente.
7. Touchez  pour revenir au menu **Musique.**

Pour modifier le volume tout en écoutant de la musique.

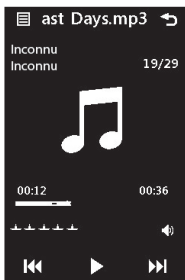



Utiliser des options tout en écoutant de la musique

Touchez  et sélectionnez l'une des options suivantes :

- **Réduire** : permet de faire disparaître l'écran du lecteur audio de manière à utiliser votre téléphone normalement.
- **Aller à Ma musique** : permet d'afficher vos fichiers musicaux.
- **Egaliseur** : permet de régler les préférences audio.
- **Ajouter à la liste d'écoute**
- **Envoyer** : permet d'envoyer la chanson en tant que message ou via Bluetooth.
- **Utiliser comme** : permet d'utiliser la chanson comme Sonnerie appel vocal, Sonnerie appel visio, Sonnerie message, Démarrage ou Fermeture
- **Info.fichier** : permet d'afficher des informations, y compris le nom, la taille, la date, l'heure, le type, la durée, la protection et les droits d'auteur de la chanson.

Création d'une liste d'écoute

Vos propres listes d'écoute peuvent être créées en sélectionnant des chansons dans le dossier **Toutes les pistes**.



1. Appuyez sur  puis sur  **Divertissement**.
2. Touchez **Musique**, puis **Listes d'écoute**.
3. Touchez **Ajouter une nouvelle liste de...** saisissez le nom de la liste d'écoute puis touchez **Enreg**.
4. Le dossier **Toutes les pistes** s'affichera. Appuyez sur toutes les chansons que vous souhaitez inclure dans votre liste d'écoute ; une coche s'affiche en regard de leur nom.
5. Touchez **Terminé**.

Pour écouter une liste d'écoute, sélectionnez-la et touchez **Lecture**.



Pour ajouter une deuxième liste d'écoute, appuyez sur  puis sur Ajouter une nouvelle liste de lecture.

Modification d'une liste d'écoute

De temps en temps, vous souhaitez peut-être ajouter de nouvelles chansons ou supprimer des chansons d'une liste d'écoute. Pour éditer la liste d'écoute, veuillez procéder de la manière suivante :

1. Appuyez sur  puis sur  **Divertissement**.
2. Touchez **Musique**, puis **Listes d'écoute**.
3. Sélectionnez la liste d'écoute.
4. Touchez  et sélectionnez l'une des options suivantes :
 - **Ajouter nouvelles chansons** : permet d'ajouter d'autres chansons à la liste d'écoute. Marquez celles que vous souhaitez et appuyez sur **Terminé**.
 - **Changer l'ordre** : permet de changer de la liste d'écoute.
 - **Supprimer** : permet de supprimer une chanson de la liste d'écoute. Touchez **Oui** pour confirmer.
 - **État mémoire** : permet d'afficher l'état de la mémoire.
 - **Tout suppr.** : permet de supprimer tous les morceaux de la liste d'écoute.

Suppression d'une liste d'écoute

1. Appuyez sur  puis sur  **Divertissement**.
2. Touchez **Musique**, puis **Listes d'écoute**.
3. Appuyez sur  puis sur **Supprimer** ou **Tout supprimer** pour supprimer toutes les listes d'écoute.

Utilisation de la radio



La fonction radio FM du LG KF900 permet d'écouter vos stations de radio préférées lors de vos déplacements.

Pour écouter la radio, vous devez brancher votre casque. Insérez-le dans la prise casque (il s'agit de la même prise que celle utilisée pour le chargeur).



Rechercher des stations

Les stations de radio peuvent être réglées dans votre téléphone en les recherchant manuellement ou automatiquement. Vous n'aurez plus à les régler de nouveau car elles seront ensuite associées à un numéro de canal spécifique. Votre téléphone vous permet d'enregistrer jusqu'à 50 canaux.

Pour effectuer une Recherche automatique :



1. Appuyez sur  puis sur  **Divertissement**.
2. Appuyez sur **Radio FM**, puis sur  .

3. Touchez **Recherche automatique** puis **Oui**. Les stations trouvées sont automatiquement associées à des numéros de canaux dans votre téléphone.



Une station peut également être réglée manuellement en utilisant  et  se trouvant près de la fréquence radio.

Vous pouvez également rechercher la prochaine station en appuyant sur  et .

Réinitialisation des stations

1. Appuyez sur  puis sur  **Divertissement**.
2. Appuyez sur **Radio FM**, puis sur .
3. Sélectionnez **Réini** pour réinitialiser le canal actuel ou **Tout réinitialiser** pour réinitialiser tous les canaux. Chaque canal revient à la première fréquence, 87,5 MHz.



Écoute de la radio

1. Appuyez sur  puis sur  **Divertissement**.
2. Appuyez sur **Radio FM** puis appuyez sur le numéro de canal de la station que vous souhaitez écouter.

Afin d'améliorer la réception radio, déployez le cordon du casque qui fait office d'antenne.



AGENDA

Ajout d'un événement à votre calendrier



1. Dans l'écran d'accueil, sélectionnez , appuyez sur  **Utilitaires**, puis choisissez **Agenda**. Sélectionnez **Calendrier**.
2. Sélectionnez la date pour laquelle vous souhaitez ajouter un événement.
3. Appuyez sur  puis sur **Nouvel événement**.
4. Appuyez sur **Catégorie**, puis choisissez parmi **RDV**, **Événement** ou **Anniversaire**. Vérifiez la date, puis entrez l'heure de début de l'événement.
5. Pour les rendez-vous et les célébrations, entrez la date et l'heure de fin de l'événement dans les deux zones de date et d'heure inférieures.
6. Si vous souhaitez ajouter un objet ou une note à votre événement, appuyez sur **Note** et tapez votre remarque.
7. Définissez **Alarme** et **Répéter**.
8. Pour enregistrer l'événement dans le calendrier, sélectionnez **Enregistrer**. Les jours pour lesquels des événements sont enregistrés sont signalés par un curseur carré en couleur. Une sonnerie retentira à l'heure de début de l'événement afin de vous aider à rester organisé.

Dans votre calendrier, vous pouvez définir un congé. Appuyez sur chaque jour de vacances, puis sur  et sélectionnez **Définir les congés**. Les jours concernés s'afficheront en vert.

Modifier l'affichage Calendrier par défaut



1. Dans l'écran d'accueil, sélectionnez , appuyez sur  **Utilitaires**, puis choisissez **Agenda**. Sélectionnez **Réglages**.
2. Touchez **Calendrier** et sélectionnez **Affichage mensuel** ou **Affichage hebdomadaire**.
3. Définissez **Semaine commençant...** pour définir le premier jour de la semaine.
4. Appuyez sur **Enregistrer** pour confirmer votre choix.

Ajout d'un élément à votre liste des tâches

1. Dans l'écran d'accueil, sélectionnez , appuyez sur  **Utilitaires**, puis choisissez **Agenda**.
2. Sélectionnez **Tâches**.
3. Sélectionnez **Ajouter Tâches**.
4. Définissez la date de la tâche, ajoutez des notes, puis sélectionnez un niveau de priorité : **Élevé**, **Moyen** ou **Faible**.

5. Enregistrez la tâche en sélectionnant **Enregistrer**.

Partage d'une tâche



1. Dans l'écran d'accueil, sélectionnez , appuyez sur  **Utilitaires**, puis choisissez **Agenda**. Sélectionnez **Tâches**.
2. Sélectionnez la tâche que vous souhaitez partager, puis touchez .
3. Sélectionnez **Envoyer**. Vous pouvez choisir de partager la tâche via **SMS**, **MMS**, **Email** ou **Bluetooth**.

Vous pouvez sauvegarder et synchroniser votre calendrier avec votre ordinateur.

Trouver jour J



Trouver jour J est un outil très pratique qui vous permet de connaître une date, si on ajoute un certain nombre de jours à la date du jour. Par exemple, après 60 jours à partir du 10.10.07 nous serons le 09.12.2007.

Cette fonction est très pratique pour repérer des échéances.

1. Dans l'écran d'accueil, sélectionnez , appuyez sur  **Utilitaires**, puis choisissez **Agenda**.
2. Sélectionnez **Trouver Jour J**.
3. Dans l'onglet **De**, définissez la date souhaitée.

4. Dans l'onglet **Après**, définissez le nombre de jours.
5. Le **Jour J** s'affiche en dessous.



Réglage des alarmes

1. Dans l'écran d'accueil, sélectionnez , appuyez sur  **Utilitaires**, puis choisissez **Alarmes**.
2. Appuyez sur **Nouvelle alarme**.
3. Réglez l'heure à laquelle vous souhaitez que l'alarme sonne, puis touchez **Définir l'heure**.
4. Vous pouvez choisir de faire sonner l'alarme **Une fois**, **Chaque jour**, **Lun - Ven**, **Lun - Sam**, **Sam - Dim** ou **Sauf congés** ou **Choisir un jour de la semaine**.

Les icônes indiquent le jour de la semaine que vous sélectionnez.

5. Sélectionnez **Type d'alarme** pour sélectionner un type d'alarme.
6. Touchez **Son alarme**, puis sélectionnez un son dans **Mes sons** ou **Ma carte mémoire**. Pour écouter les sonneries, appuyez sur la sonnerie que vous souhaitez écouter, puis sur .
7. Ajoutez un mémo pour l'alarme. Appuyez sur **Enregistrer** lorsque vous avez terminé la saisie du mémo.
8. Enfin, définissez la fréquence de répétition 5, 10, 20, 30 minutes, 1 heure ou **Désactivé**.
9. Une fois l'alarme programmée, touchez **Enregistrer**.



Ajouter un mémo

1. Dans l'écran d'accueil, sélectionnez , appuyez sur  **Utilitaires**, puis choisissez **Ajouter mémo**.
2. Entrez votre mémo, puis appuyez sur **Enregistrer**.
3. Votre mémo s'affichera lorsque vous rouvrirez l'application **Mémo**.

Vous pouvez modifier un mémo existant. Sélectionnez celle que vous voulez modifier et tapez vos changements.





Dictaphone

Votre enregistreur vocal vous permet d'enregistrer des mémos vocaux ou autres sons.

1. Appuyez sur  puis sur  **Utilitaires**.
2. Appuyez sur **Dictaphone**, puis sur  et choisissez l'une des options suivantes :
 - **Réglages**
 - **Durée**: permet de définir la durée de l'enregistrement. Vous avez le choix entre **Taille du msg. MMS, 1 minute** ou **Sans limite**.
 - **Qualité** : permet de sélectionner la qualité du son. Sélectionnez **Super fin, Avancé** et **Général**.
 - **Mémoire utilisée**: permet de contrôler l'état actuel de la mémoire.

- **Aller dans Mes sons** : permet d'ouvrir le dossier **Dictaphone** dans **Mes sons**.

Enregistrement d'un son ou d'une voix

1. Appuyez sur  puis sur  **Utilitaires**.
2. Touchez **Dictaphone**.
3. Touchez  pour lancer l'enregistrement.
4. Touchez  pour arrêter l'enregistrement.
5. Touchez  pour écouter votre enregistrement.

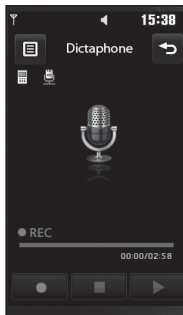



Envoi du mémo vocal



1. Une fois l'enregistrement terminé, appuyez sur .
2. Touchez **Envoyer via** et sélectionnez l'une des options suivantes : **Message**, **Email** ou **Bluetooth**. Si vous choisissez **Message** ou **Email**, l'enregistrement sera ajouté au message et vous pourrez l'écrire et l'envoyer normalement. Si vous choisissez **Bluetooth**, un message vous demandera d'activer Bluetooth.

Après avoir terminé l'enregistrement, appuyez sur  et choisissez **Envoyer**, **Fichiers**, **Supprimer**, **Utiliser comme** (pour attribuer l'enregistrement à votre sonnerie), **Durée**, **Qualité** ou **Aller dans Mes sons**.



Utiliser la calculatrice

1. Dans l'écran d'accueil, sélectionnez , puis appuyez sur  **Utilitaires** et choisissez **Outils**.
2. Sélectionnez **Calculatrice**.
3. Entrez les nombres à l'aide des touches numériques.
4. Pour les calculs simples, appuyez sur la fonction souhaitée (+, -, *, /), puis sur =.
5. Pour les calculs plus complexes, appuyez sur  puis choisissez **sin**, **cos**, **tan**, **log**, **ln**, **exp**, **deg** ou **rad** etc..



Convertir une unité

1. Dans l'écran d'accueil, sélectionnez , puis appuyez sur  **Utilitaires** et choisissez **Outils**.
2. Sélectionnez **Convertisseur**.
3. Choisissez le type de données à convertir : **Devise**, **Surface**, **Longueur**, **Poids**, **Température**, **Volume** ou **Vitesse**.
4. Vous pouvez à présent choisir l'unité et entrer la valeur à convertir, puis l'unité de conversion.
5. Le résultat s'affiche.

Chronomètre

1. Dans l'écran d'accueil, sélectionnez , puis appuyez sur  **Utilitaires** et choisissez **Outils**.
2. Sélectionnez **Chronomètre**.
3. Appuyez sur **Démarrer** pour lancer le chronomètre.
4. Appuyez sur **Tour** si vous souhaitez enregistrer la durée d'un tour.
5. Appuyez sur **Arrêt** pour arrêter le chronomètre.
6. Appuyez sur **Reprenre** pour redémarrer le chronomètre au moment où vous l'avez arrêté ou **Réinitialiser** pour remettre le temps à zéro.

Ajout d'une ville aux fuseaux horaires

1. Dans l'écran d'accueil, sélectionnez  , puis appuyez sur  **Utilitaires**.
2. Sélectionnez **Fuseaux horaires**.
3. Appuyez sur l'icône  puis sur **Ajouter ville**. Démarrez la recherche de la ville.

PC SYNC

Vous pouvez synchroniser votre ordinateur avec votre téléphone afin de vous assurer que toutes les informations importantes et les dates concordent, mais également pour sauvegarder vos fichiers et avoir l'esprit tranquille.

Installer LG PC Suite sur votre ordinateur

1. Dans l'écran de veille, sélectionnez , puis **Réglages**.
2. Sélectionnez **Connectivité**, puis **mode Connexion USB**.
3. Appuyez sur **Sync musique**.
4. Insérez le CD fourni dans votre ordinateur. Cliquez sur le programme d'installation de LG PC Suite afin qu'il apparaisse à l'écran.
5. Sélectionnez la langue du programme d'installation, puis cliquez sur **OK**.
6. Suivez les instructions à l'écran pour terminer l'Assistant du programme d'installation de LG PC Suite.
7. Une fois l'installation terminée, l'icône LG PC Suite apparaît sur le Bureau.

Connexion du téléphone à votre ordinateur

1. Connectez le câble USB à votre téléphone et à votre ordinateur.
2. Cliquez deux fois sur l'icône **LG PC Suite** placée sur votre Bureau.
3. Cliquez sur **Assistant de connexion**, puis sur **USB**.
4. Cliquez sur **Suivant**, à nouveau sur **Suivant**, puis sur **Terminer**.
Votre téléphone est à présent connecté à votre ordinateur.

Sauvegarder et restaurer les données de votre téléphone

1. Connectez votre téléphone à votre ordinateur comme indiqué ci-dessus.
2. Cliquez sur l'icône **Sauvegarde**, puis sélectionnez **Sauvegarde** ou **Restaurer**.
3. Marquez le contenu à sauvegarder ou à restaurer. Sélectionnez l'emplacement vers lequel sauvegarder les informations ou à partir duquel les restaurer. Cliquez sur **OK**.
4. Les informations sont sauvegardées.

Affichage des fichiers du téléphone sur votre ordinateur

1. Connectez votre téléphone à votre ordinateur comme indiqué ci-dessus.
2. Cliquez sur l'icône **Contenu**.
3. Tous les documents, contenus flash, images, sons et vidéos enregistrés dans votre téléphone apparaissent à l'écran, dans le dossier Téléphone LG.

Afficher le contenu de votre téléphone sur l'écran de votre ordinateur vous permet d'organiser vos fichiers et documents, et de supprimer les contenus dont vous n'avez plus besoin.

Synchroniser vos contacts

1. Permet de connecter votre téléphone sur votre ordinateur.
2. Cliquez sur l'icône **Contacts**.
3. Votre ordinateur importe et affiche tous les contacts enregistrés dans votre carte USIM et dans votre téléphone.
4. Cliquez sur **Fichier**, puis sélectionnez **Enregistrer**. Spécifiez à présent l'emplacement d'enregistrement des contacts.

Pour sauvegarder les contacts enregistrés sur votre carte USIM, cliquez sur le dossier de la carte SIM, dans le volet gauche de l'écran de votre ordinateur. Cliquez avec le bouton droit de la souris sur les contacts et choisissez Tout sélectionner., puis Copier ou Déplacer vers mémoire téléphone. Cliquez avec le bouton droit de la souris sur les contacts, puis sélectionnez Copier dans le contact. Cliquez sur le dossier Téléphone, dans le volet gauche de l'écran. Tous vos numéros s'affichent.

Synchroniser vos messages

1. Permet de connecter votre téléphone sur votre ordinateur.
2. Cliquez sur l'icône **Messages**.
3. Tous les messages de votre ordinateur et de votre téléphone apparaissent à l'écran dans des dossiers.
4. Utilisez la barre d'outils, en haut de l'écran, pour modifier et réorganiser les messages.

Utilisation du téléphone comme périphérique de stockage de masse

Vous pouvez utiliser votre téléphone comme un périphérique de stockage de masse si vous avez inséré une carte mémoire dans le logement prévu à cet effet.

1. Déconnectez votre téléphone de votre ordinateur.
2. Dans l'écran d'accueil, sélectionnez , puis appuyez sur **Réglages**.

3. Sélectionnez **Connectivité**, puis mode **Connexion USB**.
4. Appuyez sur **Stockage de masse**.
5. Permet de connecter votre téléphone sur votre ordinateur. Votre téléphone affiche : **Cnx. périph. Stock. de masse**, puis **Conn. mode Stock. de masse**. Ne pas déconnecter pendant le transfert.
6. Tous les fichiers de votre téléphone sont automatiquement enregistrés sur le disque dur de votre ordinateur.

Pour l'initialisation du stockage de masse, votre téléphone doit être déconnecté de l'ordinateur.

Le stockage de masse sauvegarde uniquement le contenu enregistré sur votre carte mémoire. Les données de la mémoire de votre téléphone ne sont pas sauvegardées. Pour transférer le contenu de la mémoire de votre téléphone (par exemple, les contacts), vous devez synchroniser votre téléphone à l'aide de PC Sync.

Utilisation d'iSync

Installez le fichier d'installation du plug-in iSync pris en charge par l'ordinateur Macintosh et le téléphone via Bluetooth ou USB. Utilisez le programme KF900.pkg disponible sur le CD.

Pour effectuer la synchronisation via Bluetooth, vous devez configurer l'association entre l'ordinateur Macintosh

et le téléphone. Pour effectuer la configuration via USB, sélectionnez le menu **iSync** en mode de connexion USB.

Enregistrement VOD DivX

Installez le convertisseur DivX inclus sur le même CD que PC Sync.

Lorsque l'installation est terminée, sélectionnez DivX dans le dossier **Program Files** de votre ordinateur, puis **Convertisseur DivX** et **Convertisseur**.

L'application Convertisseur s'ouvre.

Pour définir le format de conversion sur Mobile, utilisez les flèches de l'interface de l'application. Si vous cliquez avec le bouton droit de la souris sur l'icône de l'application et que vous sélectionnez **Préférences**, vous pouvez modifier l'emplacement d'enregistrement des fichiers convertis.

Lorsque vous êtes prêt à convertir vos fichiers, il vous suffit de les faire glisser dans l'application pour analyse. Une fois l'analyse terminée, vous devez sélectionner **Convertir** pour lancer le processus. Une fois le processus terminé, un message vous informe que la conversion est terminée.

Vous pouvez alors transférer le fichier converti vers votre téléphone en utilisant la fonction **Stockage de masse** (pour plus d'informations, reportez-vous à la page 79) ou **Charger les contenus** via le logiciel PC Sync (pour plus d'informations, reportez-vous à la page 79).



WEB

Navigateur

Navigateur vous offre un monde rapide et coloré de jeux, de musique, d'informations, de sport, de divertissement et bien plus encore, directement sur votre mobile.

Tout cela, où que vous soyez et quels que soient vos centres d'intérêts.



Accéder au Web

1. Depuis l'écran de veille, sélectionnez , appuyez sur  **Utilitaires**, puis choisissez **Navigateur**.
2. Pour accéder directement à la page d'accueil du navigateur, sélectionnez **Page d'accueil**. Vous pouvez également sélectionner **Entrer l'adresse**, taper l'URL souhaitée et sélectionner **Connexion**.

Lorsque vous vous connectez à ce service et que vous téléchargez du contenu, des frais supplémentaires s'appliquent. Vérifiez le coût des données auprès de votre opérateur.

Ajouter des favoris et y accéder

Pour accéder facilement et rapidement à vos sites Web préférés, vous pouvez ajouter des favoris et enregistrer des pages Web.

1. Depuis l'écran de veille, sélectionnez , appuyez sur  **Utilitaires**, puis choisissez **Navigateur**.
2. Sélectionnez **Favoris**. Votre liste de favoris s'affiche.
3. Pour ajouter un nouveau signet, sélectionnez, touchez **Ajouter signet**. Entrez un nom pour ce signet, suivi de l'URL.
4. Touchez **Enregistrer**. Le signet apparaît dans la liste des favoris.
5. Pour accéder au signet, il vous suffit d'appuyer dessus, puis sur **Connexion**. Vous allez être connecté au signet.

Utilisation de la fonction RSS reader



RSS (Really Simple Syndication) est une famille de formats de bulletins d'informations Web utilisés pour publier du contenu fréquemment mis à jour comme des entrées de blog, actualités ou podcast. Un document RSS, appelé fil d'information, bulletin d'informations Web ou canal, contient un résumé du contenu d'un site Web associé ou le texte complet. RSS permet de se tenir informé sur ses sites Web favoris de manière automatisée, ce qui est plus simple que de les vérifier manuellement.

L'utilisateur s'abonne à un fil d'informations en entrant le lien correspondant dans le lecteur ou en cliquant sur une icône RSS dans un navigateur pour lancer le processus d'abonnement. Le lecteur vérifie régulièrement la présence de nouveau contenu pour les fils d'informations auxquels l'utilisateur s'est abonné et télécharge les mises à jour détectées.



Enregistrement d'une page

1. Accédez à la page Web comme indiqué page précédente.
2. Appuyez sur  puis sélectionnez **Enregistrer cette page**.
3. Entrez un nom pour cette page Web, de sorte que vous puissiez facilement l'identifier.
4. Touchez **Enregistrer**.

Accéder à une page Web enregistrée

1. Depuis l'écran de veille, sélectionnez , appuyez sur  **Utilitaires**, puis choisissez **Navigateur**.
2. Sélectionnez **Pages enregistrées**.
3. Pour ouvrir une page, sélectionnez-la.

Consulter l'historique de votre navigateur

1. Depuis l'écran de veille, sélectionnez , appuyez sur  **Utilitaires**, puis choisissez **Navigateur**. Sélectionnez **Historique**.
2. La page Web dernièrement visitée s'affiche. Pour accéder à l'une de ces pages, il vous suffit de sélectionner la page souhaitée.

Modification des paramètres du navigateur Web

1. Depuis l'écran de veille, sélectionnez  **Utilitaires**, puis choisissez **Navigateur**. Cliquez ensuite sur **Réglages**.
2. Vous pouvez modifier les éléments suivants: **Profil, Param.d'apparence, Cache, Cookies, Sécurité**, ou réinitialiser tous les paramètres en appuyant sur **Reinitialisation des paramètres**.
3. Vous pouvez simplement les activer ou les désactiver en appuyant sur l'icône.

Utiliser votre téléphone en tant que modem

Vous pouvez utiliser votre KF900 comme modem pour votre ordinateur et accéder ainsi à Internet et à vos e-mails même lorsqu'aucune connexion filaire n'est disponible. Vous pouvez utiliser le câble USB ou la connectivité Bluetooth.

Utilisation du câble USB:

1. Assurez-vous que LG PC Suite est installé sur votre ordinateur.
2. Connectez votre KF900 à votre ordinateur à l'aide du câble USB, puis lancez le logiciel LG PC Suite.
3. Sur votre ordinateur, cliquez sur **Communication**. Cliquez ensuite sur **Réglages**, puis sélectionnez **Modem**.

4. Choisissez **Modem USB LG Mobile**, puis sélectionnez **OK**. Il apparaît à l'écran.
5. Cliquez sur **Connexion** pour que votre ordinateur établisse une connexion via votre KF900.

Pour plus d'informations sur la synchronisation à l'aide de LG PC Suite, reportez-vous à la page 80.

Utilisation de la connectivité Bluetooth:

1. Assurez-vous que la connectivité Bluetooth est **On** et qu'elle est **Visibil** aussi bien au niveau de votre ordinateur que de votre KF900.
2. Associez votre ordinateur à votre KF900 de sorte qu'un mot de passe soit requis pour la connexion.
3. Utilisez l'**Assistant de connexion** de l'application LG PC Suite afin de créer une connexion Bluetooth active.
4. Sur votre ordinateur, cliquez sur **Communication**. Cliquez ensuite sur **Réglages**.
5. Cliquez sur **Modem**.
6. Choisissez **Modem standard** sur liaison Bluetooth, puis cliquez sur **OK**. Il apparaît à l'écran.
7. Cliquez sur **Connexion** pour que votre ordinateur établisse une connexion via votre KF900.



Pour plus d'informations sur Bluetooth, reportez-vous à la page 89.

PARAMÈTRES

Dans ce dossier, vous pouvez modifier les réglages afin de personnaliser le KF900.

Pour plus d'informations sur les paramètres d'appel, reportez-vous à la page 28.

Modification des paramètres de l'Écran

- Appuyez sur  puis choisissez  **Réglages**.
- Appuyez sur **Affichage**, puis choisissez :
 - **Fond d'écran**: permet de choisir un thème pour votre écran d'accueil.
 - **Menu principal** : permet d'afficher le menu en mode veille.
 - **Numérotation**: permet de régler la taille et la couleur des chiffres.
 - **Police**: permet de régler la taille de la police.

Plus la durée de fonctionnement du rétroéclairage est importante, plus la batterie est sollicitée. Vous devez probablement recharger votre téléphone plus souvent.



- **Rétroéclairage**: permet de définir la durée de fonctionnement du rétroéclairage.
- **Luminosité**: permet de régler la luminosité de l'écran.

- **Thème**: permet de modifier rapidement l'apparence générale de l'écran du téléphone.
 - **Message d'accueil** : permet de choisir entre activé et désactivé et de remplir le message d'accueil.
- Pour enregistrer vos réglages, appuyez sur **Enregistrer**.

Personnalisation des Profils

Dans l'écran d'accueil, vous pouvez rapidement modifier votre profil. Il vous suffit d'appuyer sur l'icône Résumé état, située dans la partie supérieure, et sur l'onglet Profil.

Dans le menu des paramètres, vous pouvez personnaliser chaque profil.

- Appuyez sur  puis choisissez  **Réglages**.
- Appuyez sur **Profils**, puis choisissez le profil à modifier.
- Vous pouvez alors modifier toutes les options de son et d'alerte disponibles dans la liste, notamment les réglages **Sonnerie appel vocal/Sonnerie appel visio** et **Volume, Alerte message, Tonalité de l'écran** etc.

Modification des paramètres du Téléphone

Profitez de la liberté que vous donne le KF900 pour l'adapter à vos propres préférences.

Pour faire défiler une liste d'options, appuyez sur le dernier élément visible, puis faites glisser votre doigt vers le haut de l'écran. La liste se déplace vers le haut afin d'afficher d'autres d'éléments.

1. Appuyez sur  puis choisissez 

Réglages.

2. Touchez **Téléphone**, puis choisissez dans la liste suivante.
 - **Date & Heure** : permet de régler les paramètres de date et d'heure ou d'activer leur mise à jour automatique lorsque vous voyagez ou pour l'heure d'été.
 - **Économie d'énergie** : permet d'activer, de désactiver ou d'automatiser les réglages d'économie d'énergie définis en usine.
 - **Langues** : permet de modifier la langue d'affichage de votre KF900.
 - **Verrouillage clavier automatique** : permet de verrouiller le clavier automatiquement dans l'écran d'accueil.
 - **Sécurité** : permet de régler les paramètres de sécurité, notamment les codes PIN et le verrouillage du téléphone.

- **Gestionnaire de mémoire** : pour plus d'informations sur l'utilisation du gestionnaire de mémoire, reportez-vous à la page 88.
- **Reinitialisation des paramètres** : permet de réinitialiser tous les paramètres à leur valeur par défaut.
- **Infos** : permet d'afficher les informations techniques de votre KF900.



Modification des réglages du pavé tactile

Vous pouvez modifier les valeurs de réglage du pavé tactile. Appuyez sur  puis sélectionnez Paramètres tactiles.

- **Type de touche** : permet de modifier le type de touche et de choisir entre les options vibreur, tonalité, et vibreur et tonalité.
- **Tonalité touche** : permet de modifier la tonalité lorsque vous touchez l'écran.
- **Volume sonnerie** : permet de régler le volume de la tonalité.
- **Vibration touche** : permet de modifier le type de vibration.
- **Volume du vibreur** : permet de régler la puissance du vibreur.

Modification des paramètres de Connectivité

Les paramètres de connectivité ont déjà été paramétrés par votre opérateur afin que vous puissiez profiter immédiatement de votre nouveau téléphone. Pour modifier des paramètres, accédez à ce menu.

Appuyez sur  puis sur  **Réglages**.

Appuyez sur **Connectivité**.

- **Paramètres réseau:** votre KF900 se connecte automatiquement à votre réseau préféré. Pour modifier ces paramètres, utilisez cette option.
- **Profils Internet:** permet de définir les profils de connexion à Internet.
- **Point d'accès:** votre opérateur réseau a déjà enregistré ces informations. Via ce menu, vous pouvez ajouter de nouveaux points d'accès.
- **Connexion par paquet :** permet de définir la connexion par paquets de données.
- **Mode connexion USB:** synchronisez le KF900 à l'aide du logiciel LG PC Suite afin de copier les fichiers depuis votre téléphone.

Si vous utilisez la synchronisation de Windows Media Player, sélectionnez Synchroniser la musique dans ce menu. La fonction de synchronisation musicale est disponible uniquement pour les contenus musicaux. Si vous voulez effectuer une synchronisation avec la

mémoire externe, vous pouvez utiliser « Mémoire externe » comme mémoire principale. Si vous voulez effectuer une synchronisation avec la mémoire interne, vous pouvez utiliser « Mémoire interne » comme mémoire principale.

Sélectionnez PictBridge pour imprimer les données de menu Perso. Si l'option Toujours demander est activée, le menu vous propose toujours un choix de connexions USB.

- **Sortie TV:** permet de connecter votre KF900 à votre téléviseur en choisissant PAL ou NTSC.
- **Paramètres streaming:** votre opérateur réseau a déjà enregistré ces informations. Vous pouvez toutefois les modifier si vous le souhaitez.
- **Enregistrement VOD DivX:** Installez le convertisseur DivX inclus sur le même CD que PC Sync. Lorsque l'installation est terminée, sélectionnez DivX dans le dossier Program Files de votre ordinateur, puis Convertisseur DivX et Convertisseur.

Le câble de sortie TV est commercialisé séparément.

- À PROPOS DES VIDÉOS DIVX : DivX® est un format de vidéo numérique créé par DivX, Inc. Votre téléphone est un périphérique officiellement certifié par DivX (DivX Certifié), ce qui vous permet de lire des vidéos DivX.
- À PROPOS DE LA VIDÉO À LA DEMANDE DIVX : ce périphérique certifié DivX® doit être enregistré auprès de DivX, pour pouvoir lire des vidéos à la demande DivX. Dans un premier temps, générez le code d'enregistrement pour la vidéo à la demande DivX pour votre périphérique et soumettez-le durant votre processus d'inscription. [Important : le contenu VOD DivX est protégé par un système DRM (Digital Rights Management - Gestion des droits numériques) qui autorise la lecture de contenus VOD sur les périphériques certifiés DivX uniquement. Si vous essayez de lire du contenu VOD DivX non autorisé sur votre périphérique, le message : « Erreur d'autorisation » s'affichera et il sera impossible de lire ce contenu.] En savoir plus sur : www.divx.com/vod.

Utilisation du Gestionnaire de mémoire

Votre KF900 peut stocker vos données dans trois mémoires différentes : celle du téléphone, de la carte USIM et sur une carte mémoire externe (vous devrez peut-être acheter cette carte mémoire séparément).

Vous pouvez utiliser le gestionnaire de mémoire pour déterminer l'espace mémoire utilisé et l'espace mémoire disponible.

Appuyez sur  puis sur  **Réglages**. Sélectionnez **Téléphone**, puis **Gestionnaire de mémoire**.

- o **Mémoire commune tél.** : permet d'afficher l'espace mémoire disponible sur votre KF900 pour les images, les sons, les vidéos, les contenus Flash, les MMS, les e-mails, les applications Java, etc.
- o **Mémoire réservée tél.** : permet d'afficher l'espace mémoire disponible sur votre téléphone pour les SMS, les contacts, le calendrier, les tâches, les mémos, l'alarme, l'historique des appels, les favoris et les éléments divers.
- o **Mémoire SIM** : permet d'afficher l'espace mémoire disponible sur votre carte USIM.
- o **Mémoire externe** : permet d'afficher la mémoire disponible sur la carte mémoire externe (vous devrez peut-être acheter

cette carte mémoire séparément).

- **Paramètres mémoire principal** : permet de choisir l'emplacement de stockage vers lequel vous souhaitez que les éléments soient enregistrés.

Pour plus d'informations sur l'installation d'une carte mémoire, reportez-vous à la page 17.

Utilisation du mode Avion

Pour activer le mode Avion, sélectionnez  puis  **Réglages**. Appuyez sur Profils et choisissez **Mode Avion**.

Le mode Avion ne vous permet pas d'émettre des appels, de vous connecter à Internet, d'envoyer des messages ou d'utiliser la connectivité Bluetooth.

Envoi et réception de fichiers via Bluetooth

Grâce à la technologie Bluetooth, vous pouvez envoyer et recevoir des fichiers très facilement. La connexion est rapide et aucun câble n'est requis. Vous pouvez également connecter un casque Bluetooth pour émettre et recevoir des appels.

Pour envoyer un fichier:

1. Ouvrez le fichier à envoyer. Il s'agit en général d'une photo, d'une vidéo ou d'un fichier musical.
2. Touchez  puis choisissez **Envoyer**. Choisissez **Bluetooth**.

3. Si vous avez déjà couplé le périphérique Bluetooth, votre KF900 n'en recherche pas automatiquement d'autres. Sinon, le KF900 recherche les autres périphériques Bluetooth activés à sa portée.
4. Choisissez le périphérique auquel vous souhaitez envoyer le fichier, puis touchez **Sélectionner**.
5. Le fichier est envoyé.

Pour vous assurer que le fichier est bien envoyé, observez la barre de progression.

Pour recevoir un fichier:

1. Pour que vous puissiez recevoir des fichiers, Bluetooth doit être **On et Visible**. Pour plus d'informations, reportez-vous à la rubrique **Modification de vos paramètres Bluetooth** ci-après.
2. Un message vous invite à accepter le fichier de l'expéditeur. Pour recevoir le fichier, appuyez sur **Oui**.
3. Vous pouvez voir où le fichier est enregistré et choisir l'une des options suivantes : **Afficher** ou **Utiliser comme fond d'écran**. Les fichiers sont généralement enregistrés dans le dossier approprié de votre dossier Perso.

Modification des paramètres Bluetooth:

1. Appuyez sur  et choisissez  **Réglages**.
2. Choisissez **Bluetooth**, puis appuyez sur  et sélectionnez **Réglages**.
Vous pouvez modifier les paramètres suivants:
 - **Visibil. Mon périph.** : permet de choisir Visible, Masqué ou Visible pendant 1 min.
 - **Nom de mon pér.** : permet d'entrer un nom pour votre KF900.
 - **Serv. compatibles** : permet de définir l'utilisation de la connectivité Bluetooth en association avec différents services.
 - **Mode SIM distant** : Activé/Desactivé
 - **Mon adresse** : permet d'afficher votre adresse Bluetooth.

Association à un autre périphérique Bluetooth

Lorsque vous associez le KF900 à un autre périphérique, vous pouvez configurer une connexion protégée par mot de passe. L'association créée est alors davantage sécurisée.

1. Assurez-vous que le Bluetooth est **On** et **Visibil.** Vous pouvez modifier la visibilité dans le menu **Réglages**.
2. Appuyez sur **Rechercher**.

3. Le KF900 recherche des périphériques. Lorsque la recherche est terminée, l'option **Actualiser** apparaît à l'écran.
4. Choisissez le périphérique auquel associer votre KF900, saisissez le mot de passe et appuyez sur **OK**.
5. Votre téléphone se connecte à l'autre périphérique, sur lequel vous devez entrer le même mot de passe.
6. Votre connexion Bluetooth protégée par mot de passe est désormais prête à l'emploi.

Utilisation d'un casque Bluetooth

1. Assurez-vous que le Bluetooth est **On** et **Visibil**.
2. Pour mettre votre casque en mode associatif et associer vos périphériques, suivez les instructions fournies avec votre casque.
3. Appuyez sur **Toujours demander** ou sur **Autoriser sans demander**, puis sur **Oui** pour que connecter maintenant votre KF900 passe automatiquement au profil Casque.

Pour plus d'informations sur le mode réponse BT, reportez-vous à la page 30 pour savoir comment répondre aux appels lorsque votre kit piéton Bluetooth est connecté.

WI-FI

Wireless Manager vous permet de gérer les connexions Internet Wi-Fi et Bluetooth de votre périphérique. Il gère la connexion de votre téléphone à des réseaux sans fil locaux ou à Internet sans fil. Outre sa plus grande rapidité, la technologie Wi-Fi offre une meilleure portée que la technologie sans fil Bluetooth.

Le KF900 prend en charge le cryptage WEP, WPA-PSK/2, mais pas le cryptage EAP, WPS. Si votre fournisseur de services ou administrateur réseau Wi-Fi définit le cryptage pour la sécurité du réseau, vous devez remplir le code dans la fenêtre contextuelle. Si le cryptage n'est pas défini, cette fenêtre contextuelle ne s'affiche pas. Si vous ne connaissez pas le code, vous devez le demander à votre fournisseur de services ou administrateur réseau Wi-Fi.

ACCESSOIRES

Les accessoires suivants sont fournis avec votre KF900.

Chargeur



CD/Kit pour données

Permet de connecter et de synchroniser le KF900 et votre ordinateur.



Batterie

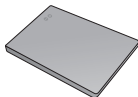

Guide de l'utilisateur

Pour en savoir plus sur le KF900.



Stylet et dragonne



- Utilisez toujours des accessoires d'origine LG.
- Le non-respect de cette recommandation risque d'entraîner l'annulation de votre garantie.
- Les accessoires peuvent varier selon les zones géographiques. Merci de contacter nos sociétés de services ou agents locaux pour plus d'informations.

SERVICE RÉSEAU

Le téléphone sans fil décrit dans ce guide est compatible avec les réseaux GSM 850, E-GSM 900, DCS 1800, PCS 1900 et W-CDMA.

Certaines des fonctions décrites dans ce guide sont appelées services réseau. Il s'agit de fonctions spéciales que vous définissez avec votre fournisseur de réseau mobile. Pour bénéficier des services réseau, vous devez vous y abonner par le biais de votre fournisseur de services et obtenir de ce dernier des instructions d'utilisation.

DONNÉES TECHNIQUES

Généralités

Nom du produit : KF900

Système : GSM 850 / E-GSM 900 / DCS 1800 / PCS 1900 / W-CDMA

Températures ambiantes

Max. : +55°C (en décharge)

+45°C (en charge)

Min. : -10°C

DÉPANNAGE

Ce chapitre répertorie quelques-uns des problèmes que vous pouvez rencontrer en utilisant votre téléphone. Si certains problèmes requièrent l'assistance du fournisseur de services, la plupart d'entre eux peuvent être facilement résolus par l'utilisateur.

Message	Causes possibles	Actions correctives possibles
Erreur SIM	Aucune carte SIM n'est insérée dans le téléphone ou la carte a été mal insérée.	Vérifiez que la carte SIM est correctement insérée.
Connexion au réseau impossible	Signal faible Vous êtes en dehors du réseau GSM	Adoptez une position plus en hauteur, près d'une fenêtre ou d'un espace ouvert. Consultez la carte de couverture de votre fournisseur de services.
Codes non concordants	Lorsque vous changez de code de sécurité, vous devez confirmer le nouveau code en le saisissant une deuxième fois. Les deux codes entrés ne sont pas les mêmes.	Contactez votre fournisseur de services.
Impossible d'activer la fonction	Non pris en charge par le fournisseur de services ou enregistrement requis	Contactez votre fournisseur de services.
Appels indisponibles	Erreur de numérotation Nouvelle carte SIM insérée Limite de facturation atteinte	Nouveau réseau non autorisé. Vérifiez les nouvelles restrictions. Contactez votre fournisseur de services ou redéfinissez votre limite de facturation à l'aide du code PIN 2.
Impossible d'allumer le téléphone	Vous avez appuyé trop brièvement sur la touche Activé/Désactivé. Batterie déchargée Les contacts de la batterie sont sales.	Maintenez la touche Activé/Désactivé enfoncée pendant au moins deux secondes. Rechargez la batterie. Vérifiez l'indicateur de chargement à l'écran. Nettoyez les contacts.

Message	Causes possibles	Actions correctives possibles
Erreur de chargement	La batterie est totalement vide.	Rechargez la batterie.
	La température ambiante est en dehors de la plage autorisée.	Vérifiez que la température est appropriée, patientez un instant, puis rechargez votre batterie.
	Problème de contact	Vérifiez l'alimentation et la connexion du téléphone. Vérifiez les contacts de la batterie et nettoyez-les si nécessaire.
	Absence de tension de secteur	Utilisez une autre prise ou vérifiez la tension.
	Chargeur défectueux	Si le chargeur ne chauffe pas, remplacez-le.
	Chargeur incorrect	N'utilisez que des accessoires de marque LG.
	Batterie défectueuse	Remplacez la batterie.
Perte de réseau	Signal trop faible	Reconnexion automatique à un autre fournisseur de services
Numéro non autorisé	La fonction Numéro fixe est activée.	Vérifiez les réglages.

Déclaration de conformité LG Electronics

Coordonnées du fournisseur

Nom

LG Electronics Inc

Adresse

LG Electronics Inc, LG Twin Towers 20,
Yeouido-dong, Yeongdeungpo-gu, Seoul, Korea 150-721

Détails du produit

Nom du produit

Équipement terminal bande GSM 850 / E-GSM 900 / DCS 1800 / PCS 1900 / W-CDMA

Modèle

KF900

Nom commercial

LG



Détails standard applicables

R&TTE Directive 1999/5/EC

EN 301 489-01 V1.6.1, EN 301 489-07 v1.3.1, EN 301 489-17 v1.2.1, EN 301 489-24 V1.3.1
EN 301 511 V9.0.2
EN 301 908-1 V3.2.1 EN 301 908-2 V3.2.1
EN 50360/EN 50361:2001
EN 60950-1 : 2001
EN 300 328 V1.7.1

Informations supplémentaires

La conformité aux normes ci-dessus est vérifiée par le BABT

BABT, Balfour House, Churchfield Road, Walton-on-Thames, Surrey, KT12 2TD, United Kingdom
Notified Body Identification Number : 0168

Déclaration

Je déclare par la présente que les produits et appareils mentionnés ci-dessus sont conformes aux standards et aux dispositions des directives

Nom

Date de publication

Seung Hyouon, Ji / Directeur 15. Oct. 2008

LG Electronics Inc, Amsterdam Office
Veluwezoom 15, 1327 AE Almere, The Netherlands
Tel : +31 - 36- 547 - 8940, e-mail : seokim @ lge.com

Signature du représentant

PRADA PHONE BY LG

FRONT VIEW

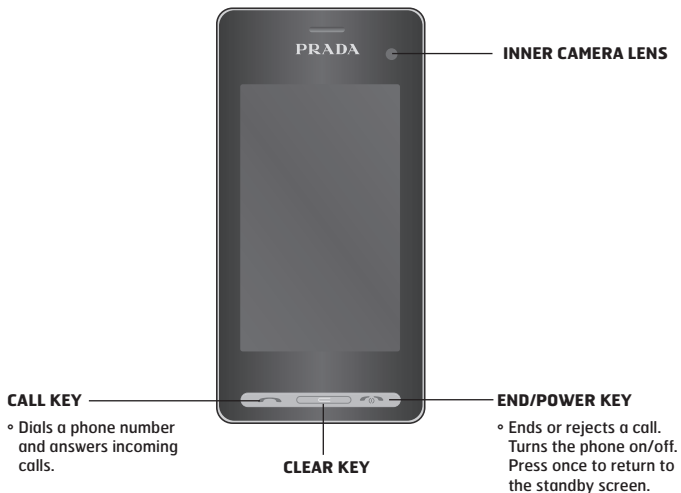

SIDE VIEW

SIDE KEYS

- **When the screen is idle** : volume of key tone.
- **During a call**: volume of the earpiece.

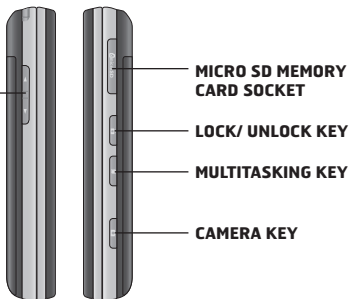

REAR VIEW

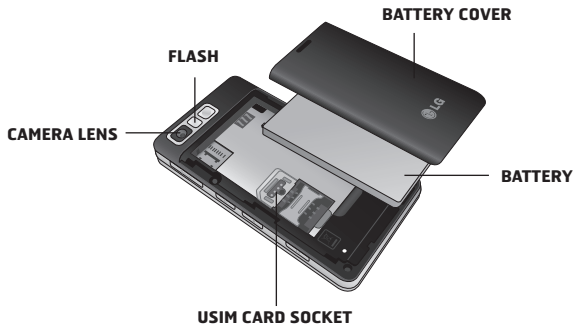

KEYPAD INFORMATION



**TOUCH
KEYPAD**

HARDWARE KEY

- There's no need to press too hard, the touchscreen is sensitive enough to pick up on a light yet firm touch.
- Use the tip of your finger to touch the option you require. Be careful not to touch any other keys around it.
- When the screen light is off, press the Unlock/Lock key on the right hand side to restore the home screen.
- Don't cover the phone with a case or cover as the touchscreen will not work with any material covering it.

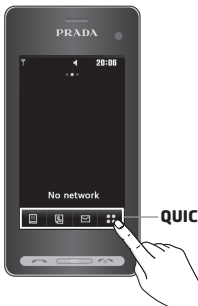

QUICK KEYS

OPEN VIEW

**CLEAR KEY**

- Clears a character with each press. Hold the key down to clear all input.

ENTER KEY

CHANGE THE TEXT MODE
(Capital/ Small)

ALPHA NUMERIC KEYS**SPACE KEY**

- Use to enter space while editing.





SYMBOL KEY

- Enters symbolic character.

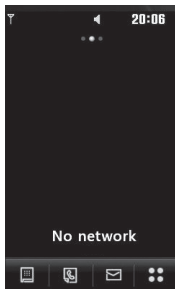
DISPLAY INFORMATION

HOME SCREEN



ICON	DESCRIPTION
	Touch to bring up the touch dialing pad to make a call. Input the number as you would using a normal key pad and touch Call or press the  hard key.
	Touch to open your Contacts menu. To search for the number you want to call enter the name of the contact using the touchpad. You can also create new contacts and edit existing ones.
	Touch to access Messaging options menu. From here you can create a new SMS.
	Touch to open the full Top menu which is separated into four sub-menus. Touch each sub-menu's vertical tab to view further options.

INSTALLING THE USIM AND BATTERY

1. Remove the battery cover

Press and hold down the battery release button at the top of the phone and lift off the battery cover.



2. Remove the battery

Hold the top edge of the battery and lift it from the battery compartment using the battery cover.



3. Install the USIM card

Slide the USIM card into the USIM card holder. Make sure that the gold contact area on the card is facing downwards. To remove the USIM card, pull it gently in the opposite direction.



4. Install the battery

Insert the top of the battery first into the top edge of the battery compartment. Ensure that the battery contacts align with the terminals on the phone. Press down the bottom of the battery until it clips into place.



5. REPLACE THE COVER

Place the cover over the battery and slide up into position.

6. Charging your phone

Slide back the cover of the charger socket on the side of your KF900. Insert the charger and plug into a mains electricity socket. Your KF900 will need to be charged until a message reading "Battery full" appears on screen.



MEMORY CARD

Installing a memory card



You can expand the memory space available on your phone using a memory card.

1. Remove the battery cover.
2. Slide the memory card into the slot at the top, until it clicks into place. Make sure that the gold contact area is facing downwards.



Formatting the memory card

Your memory card may already be formatted. If your card isn't already formatted, you will need to do so before you can begin using it.

1. From the standby screen select , then touch  **Setting** and choose **Phone settings**.
2. Touch **Memory manager** then chose **External memory**.
3. Touch **Format** and then confirm your choice.
4. Enter the password, if one is set, and your card will be formatted and ready to use.

CAMERA







Taking a quick photo

1. Press the  key on the right side of the phone.
2. The viewfinder will appear on screen.
3. Holding the phone horizontally, point the lens towards the subject of the photo.
4. Slightly press the capture button, a focus box will appear in the centre of the viewfinder screen.
5. Position the phone so you can see the subject of your photo in the focus box.
6. When the focus box turns green and the tone sounds the camera has focused on your subject.
7. Press the capture button fully.

After you've taken your photo



Your captured photo will appear on screen. The name of the image runs along the bottom of the screen together with five icons down the right side.



-  Go to gallery of pictures directly.
-  Touch to send the photo as a message, e-mail or Bluetooth.
-  Touch to edit the image by using various tools.
-  Touch to set the picture you have taken as Wallpaper.
-  Touch to delete the photo you have just taken and confirm by touching **Yes**. The viewfinder will reappear.
-  Touch to take another photo straightaway. Your current photo will be saved.

VIDEO CAMERA







Shooting a quick video

1. Touch **Video camera** in Entertainment tab.
2. The video camera's viewfinder will appear on screen.
3. Holding the phone horizontally, point the lens towards the subject of the video.
4. Press the capture button once to start recording.
5. **REC** will appear at the top of the viewfinder and a timer at the bottom showing the length of your video.
6. To pause the video touch  and resume by selecting .
7. Touch  on screen or press the capture button a second time to stop recording.

After you've shot your video

A still image representing your captured video will appear on screen. The name of the video runs along the bottom of the screen together with five icons down the right side.



-  Touch to play the video.
-  Touch to send the video as **Message, Email** or by **Bluetooth**.
-  Touch to edit video file.
-  Touch to view a gallery of saved videos.
-  Touch to delete the video you have just made and confirm by touching **Yes**. The viewfinder will reappear.
-  Touch to shoot another video straight away. Your current video will be saved.

LIMITED WARRANTY STATEMENT

1. WHAT THIS WARRANTY COVERS :

LG offers you a limited warranty that the enclosed phone and its enclosed accessories will be free from defects in material and workmanship, according to the following terms and conditions:

- (1) The limited warranty for the product remains in effect for a period of 24 months from the date of purchase of the product. The limited warranty for the batteries remains in effect for a period of 12 months from the date of purchase of the product. Accessories only have a 6 month warranty.
- (2) The limited warranty extends only to the original purchaser of the product and is not assignable or transferable to any subsequent purchaser/end user.
- (3) This warranty is good only to the original purchaser of the product during the warranty period, but limited to certain country if specified.
- (4) The external housing and cosmetic parts shall be free of defects at the time of shipment and, therefore, shall not be covered under these limited warranty terms.
- (5) Upon request from LG, the consumer must provide information to reasonably prove the date of purchase.
- (6) The customer shall bear the cost of shipping the product to the Customer Service Department of LG. LG shall bear the cost of shipping the product back to the consumer after the completion of service under this limited warranty.

2. WHAT THIS WARRANTY DOES NOT COVER :

- (1) Defects or damages resulting from use of the product in other than its normal and customary manner.
- (2) Defects or damages from abnormal use, abnormal conditions, improper storage, exposure to moisture or dampness, unauthorized modifications, unauthorized connections, unauthorized repair, misuse, neglect, abuse, accident, alteration, improper installation, or other acts which are not the fault of LG, including damage caused by shipping, blown fuses, spills of food or liquid.
- (3) Breakage or damage to antennas unless caused directly by defects in material or workmanship.

- (4) That the Customer Service Department at LG was not notified by consumer of the alleged defect or malfunction of the product during the applicable limited warranty period.
- (5) Products which have had the serial number removed or made illegible.
- (6) This limited warranty is in lieu of all other warranties, express or implied either in fact or by operations of law, statutory or otherwise, including, but not limited to any implied warranty of marketability or fitness for a particular use.
- (7) Damage resulting from use of non-LG approved accessories.
- (8) All plastic surfaces and all other externally exposed parts that are scratched or damaged due to normal customer use.
- (9) Products operated outside published maximum ratings.
- (10) Products used or obtained in a rental program.
- (11) Consumables (such as fuses).

3. CONDITIONS:

No other express warranty is applicable to this product.

THE DURATION OF ANY IMPLIED WARRANTIES, INCLUDING THE IMPLIED WARRANTY OF MARKETABILITY, IS LIMITED TO THE DURATION OF THE EXPRESS WARRANTY HEREIN.

LG ELECTRONICS INC. SHALL NOT BE LIABLE FOR THE LOSS OF THE USE OF THE PRODUCT, INCONVENIENCE, LOSS OR ANY OTHER DAMAGES, DIRECT OR CONSEQUENTIAL, ARISING OUT OF THE USE OF, OR INABILITY TO USE, THIS PRODUCT OR FOR ANY BREACH OF ANY EXPRESS OR IMPLIED WARRANTY, INCLUDING THE IMPLIED WARRANTY OF MARKETABILITY APPLICABLE TO THIS PRODUCT.

Some do not allow the exclusive of limitation of incidental or consequential damages or limitations on how long an implied warranty lasts; so these limitations or exclusions may not apply to you. This warranty gives you specific legal rights and you may also have other rights which vary from country to country.