

ENGLISH
简体中文
MALAY
INDONESIA
TIẾNG VIỆT



Born to **Shine** BLACK LABEL SERIES

Some of contents in this manual may differ from your phone depending on the software of the phone or your service provider.

CE 0168



KE970 | USER GUIDE

LG Electronics Inc.



www.lgmobile.com

P/N : MMBB0235828(1.4) 

IKE970 User Guide I

- English



Contents

For your safety	4	Browser	20	Call costs	26
Guidelines for safe and efficient use	5	Home		Data information	
KE970 features	9	Bookmarks		Messaging	27
Parts of the phone		Go to URL		New message	
On-Screen Icons	11	History		Text	
Installation	12	Settings	21	Multimedia	28
Installing the SIM card and the handset battery		Network profiles		Email	
Charging the Battery	13	Cache		Inbox	29
Disconnecting the charger	14	Cookies		Email box	
Inserting the memory card		Security certificates		Drafts	
Removing the memory card	15	Informationen		Outbox	
General functions	16	Multimedia	22	Sent	30
Entering Text		MP3 player		Listen voicemail	
Menu Tree	18	Camera	23	Info message	
Profiles	19	Video camera	25	Templates	
Activate		Voice recorder		Text	
Personalise		Call history	26	Multimedia	
		All calls		Settings	
		Missed calls		Text message	
		Dialled calls		Multimedia message	31
		Received calls		Email	
		Call duration		Voicemail number	32
				Push messages	
				Info message	

Contacts	33	Alarm clock	38	Call	44
Search		Calendar		Call divert	
New contact		Calculator	39	Answer mode	
Speed dials		Memo		Send my number	
Groups		Stop watch	40	Call waiting	45
Copy all		Unit converter		Minute minder	
Delete all		World clock		Auto redial	
Settings		SIM services		Send DTMF	
Information	34			Security	
My stuff	35	Settings	41	PIN code request	
Images		Date & Time		Phone lock	
Sounds		Languages		Call barring	
Videos		Display		Fixed dial number	46
Documents		Wallpaper		Change codes	
Others		Backlight timer		Flight mode	
Games & Apps		Brightness		Power saving	
External memory		Home screen shortcut		Reset default	
		Menu style		Memory status	
Tools	37	Dialing style			
Lost Mobile Track		Standby text		Accessories	47
Set LMT		Network name		Technical data	48
Change password		Connectivity			
LMT Settings		Bluetooth			
		Network	42		
		USB connection	44		

For your safety

Warning!

- **Mobile Phones must be switched off at all times in aircrafts.**
- **Do not hold the phone in your hand while driving.**
- **Do not use your phone near petrol stations, fuel depots, chemical plants or blasting operations.**
- **For your safety, use ONLY specified ORIGINAL batteries and chargers.**
- **Do not handle the phone with wet hands while it is being charged. It may cause an electric shock or seriously damage your phone.**
- **Keep the phone in a safe place out of small children's reach. It includes small parts which, if detached, may cause a choking hazard.**

Caution!

- **Switch off the phone in any area where required by special regulations. For example, do not use your phone in hospitals or it may affect sensitive medical equipment.**
- **Emergency calls may not be available under all mobile networks. Therefore, you should never depend solely on your mobile phone for emergency calls.**
- **Only use ORIGINAL accessories to avoid damage to your phone.**
- **All radio transmitters carry risks of interference with electronics in close proximity. Minor interference may affect TVs, radios, PCs, etc.**
- **Batteries should be disposed of in accordance with relevant legislation.**
- **Do not dismantle the phone or battery.**
- **Risk of explosion if battery is replaced by an incorrect type.**

Guidelines for safe and efficient use

Please read these simple guidelines. Not following these guidelines may be dangerous or illegal. Further detailed information is given in this manual.

Exposure to radio frequency energy

Radio wave exposure and Specific Absorption Rate (SAR) information

This mobile phone model KE970 has been designed to comply with applicable safety requirements for exposure to radio waves. This requirement is based on scientific guidelines that include safety margins designed to assure the safety of all persons, regardless of age and health.

- ▶ The radio wave exposure guidelines employ a unit of measurement known as the Specific Absorption Rate, or SAR. Tests for SAR are conducted using standardised methods with the phone transmitting at its highest certified power level in all used frequency bands.
- ▶ While there may be differences between the SAR levels of various LG phone models, they are all designed to meet the relevant guidelines for exposure to radio waves.
- ▶ The SAR limit recommended by the International Commission on Non-Ionizing Radiation Protection (ICNIRP) is 2W/kg averaged over ten (10) gram of tissue.

- ▶ The highest SAR value for this model phone tested by DASY4 for use at the ear is 0.443(stainless case) or 0.417(aluminum case) W/kg (10g) and when worn on the body is 0.245(stainless case) or 0.483(aluminum case) W/kg (10g).
- ▶ SAR data information for residents in countries/regions that have adopted the SAR limit recommended by the Institute of Electrical and Electronics Engineers (IEEE), which is 1.6 W/kg averaged over one (1) gram of tissue (for example USA, Canada, Australia and Taiwan).

Product care and maintenance

Warning! Only use batteries, chargers and accessories approved for use with this particular phone model. The use of any other types may invalidate any approval or warranty applying to the phone, and may be dangerous.

- ▶ Do not disassemble this unit. Take it to a qualified service technician when repair work is required.
- ▶ Keep away from electrical appliances such as a TV's, radios or personal computers.
- ▶ The unit should be kept away from heat sources such as radiators or cookers.

Guidelines for safe and efficient use

- ▶ Never place your phone in a microwave oven as it will cause battery to explode.
- ▶ Do not drop.
- ▶ Do not subject this unit to mechanical vibration or shock.
- ▶ The coating of the phone may be damaged if covered with wrap or vinyl wrapper.
- ▶ Do not use harsh chemicals (such as alcohol, benzene, thinners, etc.) or detergents to clean your phone. There is a risk of this causing a fire.
- ▶ Do not subject this unit to excessive smoke or dust.
- ▶ Do not keep the phone next to credit cards or transport tickets; it can affect the information on the magnetic strips.
- ▶ Do not tap the screen with a sharp object as it may damage the phone.
- ▶ Do not expose the phone to liquid or moisture.
- ▶ Use accessories, such as earphones and headsets, with caution. Ensure that cables are tucked away safely and do not touch the antenna unnecessarily.
- ▶ Please remove the data cable before powering on the handset.

Electronic devices

All mobile phones may get interference, which could affect performance.

- ▶ Do not use your mobile phone near medical equipment without requesting permission. Avoid placing the phone over pacemakers (i.e. in your breast pocket.)
- ▶ Some hearing aids might be disturbed by mobile phones.
- ▶ Minor interference may affect TVs, radios, PCs, etc.

Road safety

Check the laws and regulations on the use of mobile phones in the areas when you drive.

- ▶ Do not use a hand-held phone while driving.
- ▶ Give full attention to driving.
- ▶ Use a hands-free kit, if available.
- ▶ Pull off the road and park before making or answering a call if driving conditions so require.
- ▶ RF energy may affect some electronic systems in your motor vehicle such as a car stereo or safety equipment.
- ▶ If your vehicle is equipped with an air bag, do not obstruct it with installed or portable wireless equipment. It can cause serious injury due to improper performance.

If you are listening to music whilst out and about, please ensure that the volume is at a reasonable level so that you are aware of your surroundings. This is particularly imperative when attempting to cross the street.

Avoid damage to your hearing

Damage to your hearing can occur if you are exposed to loud sound for long periods of time. We therefore recommend that you do not turn on or off the handset close to your ear. We also recommend that music and call volumes are set to a reasonable level.

Blasting area

Do not use the phone where blasting is in progress. Observe restrictions, and follow any regulations or rules.

Potentially explosive atmospheres

- ▶ Do not use the phone at a refuelling point. Don't use near fuel or chemicals.
- ▶ Do not transport or store flammable gas, liquid, or explosives in the compartment of your vehicle, which contains your mobile phone and accessories.

In aircraft

Wireless devices can cause interference in aircraft.

- ▶ Turn off your mobile phone before boarding any aircraft.
- ▶ Do not use it on the ground without crew permission.

Children

Keep the phone in a safe place out of small children's reach. It includes small parts which if detached may cause a choking hazard.

Emergency calls

Emergency calls may not be available under all mobile networks. Therefore, you should never depend solely on your mobile phone for emergency calls. Check with your local service provider.

Guidelines for safe and efficient use

Battery information and care

- ▶ You do not need to completely discharge the battery before recharging. Unlike other battery systems, there is no memory effect that could compromise the battery's performance.
- ▶ Use only LG batteries and chargers. LG chargers are designed to maximize the battery life.
- ▶ Do not disassemble or short-circuit the battery pack.
- ▶ Keep the metal contacts of the battery pack clean.
- ▶ Replace the battery when it no longer provides acceptable performance. The battery pack may be recharged hundreds of times until it needs replacing.
- ▶ Recharge the battery if it has not been used for a long time to maximize usability.
- ▶ Do not expose the battery charger to direct sunlight or use it in high humidity, such as the bathroom.
- ▶ Do not leave the battery in hot or cold places, this may deteriorate the battery performance.
- ▶ Risk of explosion if battery is replaced by an incorrect type.
- ▶ Dispose of used batteries according to the manufacturer's instructions.

Parts of the phone

Front view

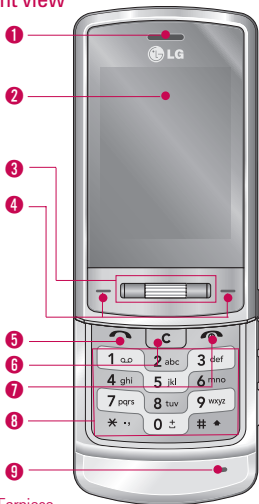

1 Earpiece

2 LCD

▶ **Top:** Signal strength, battery level and various function

▶ **Bottom:** Soft key indications

3 Navigation key

▶ In standby mode:

 **Briefly ↑:** List of Message

 **Briefly ↓:** List of Profiles

 **Briefly press:** Menu

 **Briefly press:** List of Contacts

 **Briefly press:** List of Favourites

▶ In menu: scroll up & down

 **Briefly press:** OK key



With the up/down scrolling navigation key, you can select menu and functions more easily.

4 Left soft key/ Right soft key

These keys perform the function indicated in the bottom of the display.

5 Send key

▶ Dial a phone number and answer a call.

▶ **In standby mode:** shows recently dialled, received and missed call.

6 Clear key

Deletes a character with each press.

Hold the key down to clear all input.

Use this key to go back to a previous screen.

7 End key

▶ Switch on/off (hold down)

▶ End or reject a call.

KE970 features

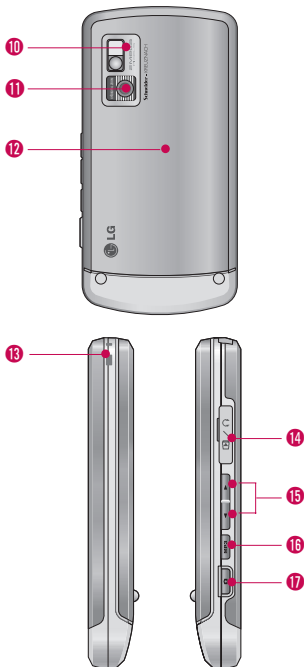

8 Alpha numeric keys

- ▶ **In standby mode:** Input numbers to dial Hold down

0 3 - International calls

1 5 - Activate Voice mail centre menu

2 9 to 9 9 - Speed dials

- ▶ **In editing mode:** Enter numbers & characters

9 Microphone

10 Flash

11 Camera lens

12 Battery cover

13 Holes for a Carrying strap

14 Battery Charging Connector / Cable connector and Ear jack

Note

- ▶ *Please ensure phone is powered on in idle mode before connecting the USB cable.*

15 Side keys

- ▶ **In standby mode (opened):** Volume of key tone

- ▶ **In standby mode (closed):** Short press - The LCD light on.

- ▶ **During a call:** volume of the earpiece

Note

- ▶ *To protect the sense of hearing while Slide open, maximum volume level is 3.*

16 MP3 key











- ▶ Activates the MP3 player directly.







17 Side camera key

- ▶ Long press - Photo camera activation

The screen displays several icons. These are described below.

On-Screen Icons

Icon	Description
	Tells you the strength of the network signal.*
	Call is connected.
	You can use GPRS service.
	Shows that you are using a roaming service.
	The alarm has been set and is on.
	Tells you the status of the battery.
	You have received a text message.
	You have received a voice message.
	Vibrate only menu in profile.
	General menu in profile.

Icon	Description
	Outdoor menu in profile.
	Silent menu in profile.
	Headset menu in profile.
	Diverted call.
	Indicates that the phone is accessing WAP.
	Indicates that you are using GPRS.
	You have activated the Bluetooth menu.
E	Shows the EDGE service is available. Connection to the EDGE service allows you to transfer data at a speed of 200Kb/s (depending on network availability). Check with your operator for network coverage and service availability.

Installation

Installing the SIM card and the handset battery

Make sure the power is off before you remove the SIM card or battery.

1. Remove the battery.

Press and hold down the battery release button and lift off the battery cover. Turn the phone upside down, as shown, then lift up the battery with your fingers and pull-out the battery.

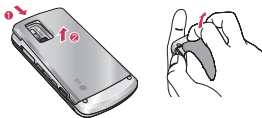

Note

- ▶ Removing the battery from the phone when the power is on may cause the phone to malfunction.

2. Install the SIM card.

Insert and slide the SIM card into the SIM card holder. Make sure that the SIM card is inserted properly and that the gold contact area on the card is facing downwards. To remove the SIM card, press down lightly and pull it in the reverse direction.



To insert the SIM card

To remove the SIM card

Note

- ▶ The metal contact of the SIM card can be easily damaged by scratches. Pay special attention to the SIM card while handling. Follow the instructions supplied with the SIM card.

WARNING!

- Do not replace or remove the SIM card while your phone is being used or turned on, or data may be lost or the SIM card might be damaged.

3. Install the battery.

Insert the the battery into the battery compartment as metal contacts meet in the middle of the phone.

Push down the top of the battery until it snaps into place. Place the battery cover to the phone as shown.

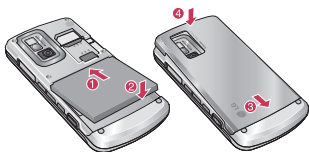

Charging the Battery

Before connecting the travel adapter to the phone you must first install the battery.



1. Ensure the battery is fully charged before using the phone for the first time.
2. With the arrow facing you as shown in the diagram push the plug on the battery adapter into the socket on the side of the phone until it clicks into place.
3. Connect the other end of the travel adapter to the mains socket. Use only the charger included in the box.
4. The moving bars of battery icon will stop after charging is complete.

CAUTION!

- *If the battery is completely discharged, the charging display will appear on the LCD approximately 1 to 1.5 minutes after connecting TA.*
- *Do not force the connector as this may damage the phone and/or the travel adaptor.*
- *Insert the battery pack charger vertically to wall power outlet.*
- *If you use the battery pack charger out of your own country, use an attachment plug adaptor for the proper configuration.*
- *Do not remove your battery or the SIM card while charging.*

WARNING!

- *Unplug the charger during lightning storms to avoid electric shock or fire.*
- *Make sure that no sharp-edged items, such as animal teeth or nails, come into contact with the battery. There is a risk of this causing a fire.*

Disconnecting the charger

Disconnect the charger from the phone by pulling the connector, not the cord.



Inserting the memory card

Insert the memory card into the slot until the memory card is fully inserted into the slot, as shown in the figure below:

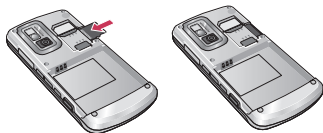

Removing the memory card

Carefully remove the memory card out of the socket, as shown in the figure below:



Note

- ▶ *Only use memory cards that have been approved by the manufacturer. Some memory cards might not be compliant with the handset.*

Warning

Do not replace or remove the memory card while your phone is on, or data could be lost and the memory card might be damaged.

General functions

Entering Text

You can enter alphanumeric characters by using the phone's keypad. For example, storing names in the Address Book, writing a message, creating scheduling events in the calendar all require entering text. The following text input methods are available in the phone.

Note

- ▶ **Some fields may allow only one text input mode (e.g. telephone number in address book fields).**

T9 Mode

This mode allows you to enter words with only one keystroke per letter. Each key on the keypad has more than one letter. The T9 mode automatically compares your keystrokes with an internal linguistic dictionary to determine the correct word, thus requiring far fewer keystrokes than the traditional ABC mode.

ABC Mode

This mode allows you to enter letters by pressing the key labeled with the required letter once, twice, three or four times until the letter is displayed.

123 Mode (Numbers Mode)

Type numbers using one keystroke per number. To change to 123 mode in a text entry field, press  key until 123 mode is displayed.

Symbolic Mode

This mode allows you to enter special characters.

Changing the Text Input Mode

1. When you are in a field that allows characters to be entered, you will notice the text input mode indicator in the upper right corner of the display.
2. If you want to change modes, press . The available modes are changed.





Using the T9 Mode

The T9 predictive text input mode allows you to enter words easily with a minimum number of key presses.

As you press each key, the phone begins to display the characters that it thinks you are typing based on a built-in dictionary. As new letters are added, the word changes to reflect the most likely candidate from the dictionary.

Note











▶ *You can select a different T9 language from the menu option or press hold down the key . The default setting for T9 is set to disabled mode.*

1. When you are in the T9 predictive text input mode, start entering a word by pressing keys  to . Press one key per letter.
2. Enter the whole word before editing or deleting any key strokes.
3. Complete each word with a space by pressing the key  or  key.

To delete letters, press . Press and hold down  to erase the letters continuously.

Note

▶ *Refer to the table below for more information on the characters available using the keys.*

Key	Characters in the order display	
	Upper Case	Lower Case
	.,-?!'@:1	.,-?!'@:1
	A B C 2	a b c 2
	D E F 3	d e f 3
	G H I 4	g h i 4
	J K L 5	j k l 5
	M N O 6	m n o 6
	P Q R S 7	p q r s 7
	T U V 8	t u v 8
	W X Y Z 9	w x y z 9
	Space 0 (long press)	Space 0 (long press)

Menu Tree

1. Profiles

- 1.1 General
- 1.2 Silent
- 1.3 Vibrate only
- 1.4 Outdoor
- 1.5 Headset

2. Browser

- 2.1 Home
- 2.2 Bookmarks
- 2.3 Go to URL
- 2.4 History
- 2.5 Settings
- 2.6 Information

3. Multimedia

- 3.1 MP3 player
- 3.2 Camera
- 3.3 Video camera
- 3.4 Voice recorder

4. Call history

- 4.1 All calls
- 4.2 Missed calls
- 4.3 Dialed calls
- 4.4 Received calls
- 4.5 Call duration
- 4.6 Call costs
- 4.7 Data information

5. Messaging

- 5.1 New message
- 5.2 Inbox
- 5.3 Email box
- 5.4 Drafts
- 5.5 Outbox
- 5.6 Sent
- 5.7 Listen voicemail
- 5.8 Info message
- 5.9 Templates
- 5.0 Settings

6. Contacts

- 6.1 Search
- 6.2 New contact
- 6.3 Speed dials
- 6.4 Groups
- 6.5 Copy all
- 6.6 Delete all
- 6.7 Settings
- 6.8 Information

7. My stuff

- 7.1 Images
- 7.2 Sounds
- 7.3 Videos
- 7.4 Documents
- 7.5 Others
- 7.6 Games & Apps
- 7.7 External memory

8. Tools

- 8.1 Lost Mobile Track
- 8.2 Alarm clock
- 8.3 Calendar
- 8.4 Calculator
- 8.5 Memo
- 8.6 Stop watch
- 8.7 Unit converter
- 8.8 World clock
- 8.9 SIM services

9. Settings

- 9.1 Date & Time
- 9.2 Languages
- 9.3 Display
- 9.4 Connectivity
- 9.5 Call
- 9.6 Security
- 9.7 Flight mode
- 9.8 Power saving
- 9.9 Reset default
- 9.0 Memory status

In Profiles, you can adjust and customise the phone tones for different events, environments, or caller groups.

Activate (Menu 1.X.1)

1. A list of profiles is displayed.
2. In the Profiles list, scroll to the profile you want to activate and press the left soft key  [OK] or OK key.
3. Then, select Activate.

Personalise (Menu 1.X.2)

Scroll to the desired profile in the Profile list. After pressing the left soft key  or the OK key, select Personalise.

The profile setting option opens. Set the option as required.

- ▶ **Call alert type:** Set the alert type for incoming calls.
- ▶ **Ring tones:** Select the desired ring tone from the list.
- ▶ **Ring volume:** Set the volume of the ringing tone.
- ▶ **Message alert type:** Set the alert type for messages.
- ▶ **Message tones:** Select the alert tone for messages.
- ▶ **Keypad tones:** Select the desired keypad tone.
- ▶ **Keypad volume:** Set the volume of keypad tone.

- ▶ **Slide tones:** Allows to set the flip tone for adjusting environment.
- ▶ **Effect sound volume:** Set the volume of effect sound.
- ▶ **Power on/off volume:** Set the volume of the ringing tone when switching the phone on/off.
- ▶ **Auto answer:** This function will be activated only when your phone is connected to the handsfree kit.
 - **Off:** The phone will not answer automatically.
 - **After 5 secs:** After 5 seconds, the phone will answer automatically.
 - **After 10 secs:** After 10 seconds, the phone will answer automatically.

Note

- ▶ *All profiles cannot be renamed.*

Browser

You can access various WAP (Wireless Application Protocol) services such as banking, news, weather reports and flight information. These services are specially designed for mobile phones and they are maintained by WAP service providers.

Check the availability of WAP services, pricing and tariffs with your network operator and/or the service provider whose service you wish to use. Service providers will also give you instructions on how to use their services.

Once connected, the homepage is displayed. The content depends on the service provider. To exit the browser at any time, press the () key. The phone will return to the idle menu.

Note

- ▶ **The WAP browser menus may vary, depending on your browser version.**

Home

Menu 2.1

Connects to a homepage. The homepage will be the site which is defined in the activated profile. It will be defined by the service provider if you have not defined it in the activated profile.

Bookmarks

Menu 2.2

This menu allows you to store the URL of favourite web pages for easy access at a later time.

Go to URL

Menu 2.3

You can connect directly to the site you want. After entering a specific URL, press the OK key.

History

Menu 2.4

This menu will show the recent browsing pages.

Settings

Menu 2.5

You can set the profile, cache and security related to internet service.

Network profiles (Menu 2.5.1)

A profile is the network information used to connect to the Internet.

Cache (Menu 2.5.2)

The information or services you have accessed are saved in the cache memory of the phone.

Note

- ▶ ***A cache is a buffer memory, which is used to save data temporarily.***

Cookies (Menu 2.5.3)

The information or services you have accessed are saved in the cache memory of the phone.

Security certificates (Menu 2.5.4)

Check whether a cookie is used or not.

Information

Menu 2.6

You can view the information of WAP browser version.

Multimedia

You can enjoy various multimedia functions on your phone such as camera, voice recorder, MP3 for your fun and convenience.

Note

- ▶ **When the status of the battery indicates low, you may not use the Camera or Multimedia function.**
- ▶ **While using Multimedia function, the status of the battery is changeable.**

MP3 player

Menu 3.1

The KE970 has an integrated MP3 player built-in. You can enjoy listening to MP3 music files on your phone using a compatible headset or via the internal loudspeaker.

The music player supports:

- **MPEG-2 Layer III, MPEG-2.5 Layer III:** Sampling frequency up from 8KHz to 48KHz. Bit rate up to 320Kbps, stereo.
- **AAC:** ADIF, ADTS formats (Sampling frequency from 8KHz to 48KHz)
- **AAC+:** V1: (Bit rate 16~128Kbps)
V2 : (Bit rate 16~48Kbps)
(Sampling frequency from 8KHz to 48KHz)

Note

- ▶ **KE970 doesn't support the variable bit rate of all mentioned file types. Therefore, you can't change the file from MP3 format to AAC.**

You can transfer MP3 files from a compatible PC to the memory in your phone using the Mass Storage.

When you connect the phone to a PC using the USB cable, this will be displayed as a removable disk through Windows Explorer. If you are using Win98 SE, you will have to install the Mass storage driver for Windows 98 on CD-ROM.

Note

- ▶ **You should copy MP3 to Sounds/MP3 folder. If you copy to another folder, you will not be able to view the MP3 files.**
 - ▶ **The PC should run Windows 98 SE, Windows ME, Windows 2000, Windows XP operating system.**
1. Press Multimedia menu, and then select MP3 player.
 2. Press the left soft key  [Options] to access the following menus.
 - ▶ **Pause:** You can pause the playing MP3 file.
 - ▶ **View playlist:** You can select another file on the MP3 list.
 - ▶ **Set as ringtone:** You can set the current music on playing MP3 file as a ringtone.

► Settings

- **Equalizer:** This menu helps you to adjust to a variety of environments when listening to music.
- **Play mode:** This menu allows to set the play mode: Repeat one, Repeat all, Play all.
- **Set shuffle:** If you select On, you can listen to the music at random.
- **Visual effect:** You can select the visual effect menus: Real spectrum, Fake. This menu allows to change the background of main LCD on playing MP3 file.

Note

- *Music is copyright protected in international treaties and national copyright laws. It may be necessary to obtain permission or a license to reproduce or copy music. In some countries national law prohibits private copying of copyrighted material. Please check the national legislation of the applicable country concerning the use of such material.*

Camera

Menu 3.2

Using the camera module built in your phone, you can take pictures or record videos. Additionally, you can send photos to other people and select photos as wallpaper.

Note

- *When using the camera, power consumption increases. If this icon  appears on the wallpaper, indicating low battery, recharge the battery before use.*

For your convenience, rotate phone as shown below when taking picture.



- 1 / 2 Zoom in/Zoom out
- 3 Camera

Shutter sound or video recording sound is omitted even when setting mode, including manner mode







• To take a picture

Hold down the camera  button. The camera will be ready to use and you may want to rotate the screen into a horizontal position.

- To take clear pictures, press the camera  button while holding the camera without any movement.
- Appropriately adjust distance to the object that you want take a picture of (more than 50 cm).
- Handle carefully since the camera is vulnerable to shock and use a soft cloth when cleaning the camera lens.

- Do not disassemble or modify the camera as this may lead to fire or malfunctioning.

- Auto Focus function is enabled when taking a picture or sticker shot. Press the camera  button half way to adjust focus.

1. Hold down the  in standby mode.
2. Focus on the subject to capture the image, and then press the  key.
3. If you want to save it, press the  key.

Note

▶ You can adjust the brightness by using the





- ▶ **Shot mode** []: Allows you to set the shot mode from Marco, Auto focus On and Off.

▶ **Resolution** []: Allows you to set the image size (1600x1200), (1280x960) (640x480) and (320x240). Multishot is only available with the (320x240), (640x480) pixel resolution.

▶ **Quality** []: Allows you to set the image quality from Normal, Fine and Super fine.

▶ **Flash** []: Allow you to set the flash when you take a photo in dark place.

▶ **Self time** []: Allows you to select the delay time (Off, 3 seconds, 5 seconds, 10 seconds). Then the phone takes a photo after the specified time.

▶ **Save to** []: You can set the space after taking a picture. (External/Phone)

▶ **Multi shot** []: Allows to take multishot photos successively.

▶ **Metering** []: Determines the lighting based on a little part of the subject. You can select the Centred and Combined which is to be exposed correctly.

▶ **Color effect** []: 4 settings are available. (Negation/Mono/Sepia/Colour)



▶ **White balance** []: Allows you to change the settings according to the environment. (Night mode/Fluorescent/Cloudy/Incandescent/Daylight/Auto)

▶ **Shutter tone** []: You can set the sound when taking a picture.

▶ **Reset settings** []: Allows you to reset the settings.

Video camera

Menu 3.3

1. Select Video camera menu.
2. Video camera settings menu is the same with Photo camera settings, except following items:
 - ▶ **Mode** []: Allows you to set to send a video file through MMS or General.
 - ▶ **Resolution** []: You may select the following resolution: 128x96, 176x144 .

Voice recorder

Menu 3.4

You can record voice memo.

The following [Options] menus are available.

- ▶ **Storage**
You can choose Phone or External memory.
- ▶ **Recording mode**
You can choose General mode of unlimited recording or MMS mode of recording up to 30 seconds.

Call history

You can check the record of missed, received, and dialled calls only if the network supports the Calling Line Identification (CLI) within the service area.

The number and name (if available) are displayed together with the date and time at which the call was made. You can also view call times.

All calls

Menu 4.1

You can view all lists of outgoing or incoming calls.

Missed calls

Menu 4.2

This option lets you view the last 50 unanswered calls.

Dialled calls

Menu 4.3

This option lets you view the last 50 outgoing calls (called or attempted).

Received calls

Menu 4.4

This option lets you view the last 50 incoming calls.

Call duration

Menu 4.5

Allows you to view the duration of your incoming and outgoing calls. You can also reset the call times.

Call costs

Menu 4.6

Allows you to check the cost of your last call, all calls, remaining and reset the cost. To reset the cost, you need to PIN2 code.

Data information

Menu 4.7

You can check the amount of data transferred over the network through the GPRS information option.

In addition, you can also view how much time you are online.

New message

Menu 5.1

This menu includes functions related to SMS (Short Message Service), MMS (Multimedia Message Service), Email, voice mail, as well as the network's service messages.

Text (Menu 5.1.1)

You can write and edit text message.

1. Enter the New messages menu by pressing the left soft key  [OK].
2. If you want to write a new message, select Text.
3. To make text input easier, use T9.
4. Press [Options] to attach the followings.

Options

▶ **Send to:** Sends text messages.

1. Enter numbers of recipient.
2. Press  ↓ key to add more recipients.
3. You can add phone numbers in the address book.
4. Press the [Options] and then press send after entering numbers.

▶ Insert

- **Symbol:** You add special characters.
 - **Image:** You can insert the Default graphics or graphics in My pictures that are available for short messages.
 - **Sound:** You can insert sounds that are available for short messages.
 - **Default images:** You can insert Animations stored.
 - **Default sounds:** You can insert Sounds stored.
 - **Text template:** You can use Text templates already set in the phone.
 - **Contacts:** You can add phone numbers or e-mail addresses in address book.
 - **My business card:** You can add your Business card to the message.
- ▶ **Save to drafts:** Stores messages in Drafts.
- ▶ **T9 languages:** Select the language for T9 input mode. You can also deactivate T9 input mode by selecting 'T9 off'.
- ▶ **New T9 word:** Select the New T9 word for inputting New word into the dictionary.
- ▶ **Clear text:** You can clear text while writing SMS.
- ▶ **Exit:** If you press Exit while writing a message, you can end the writing message and back to the Message menu. The message you have written is not saved.

Messaging

Multimedia (Menu 5.1.2)

You can write and edit multimedia messages, checking message size.

1. Enter the New message menu by pressing the left soft key  [OK].
2. If you want to write a new message, select Multimedia.
3. You can create a new message or choose one of the multimedia message templates already made.

Maximum available file size, that can be inserted to MMS-message, is 300 kb.

Options

- ▶ **Send to:** You can send multimedia messages to multiple recipients, priorities your message, and make it sent later as well.
- ▶ **Insert:** You can add Symbol, Image, Video, Sound, New slide, Text template, Contact, Business card, Others.

Note

- ▶ *All messages will be automatically saved in the outbox folder, even after a sending failure.*
- ▶ **Preview:** You can preview multimedia messages you have created.
- ▶ **Save:** You can save multimedia messages To drafts or As templates
- ▶ **Edit subject:** Allows you to modify the multimedia message you have chosen.

- ▶ **Slide duration:** You can set the duration of slide of multimedia message.
- ▶ **T9 languages:** Select the language for T9 input mode. You can also deactivate T9 input mode by selecting 'T9 off'.
- ▶ **New T9 word:** Select the New T9 word for inputting New word into the dictionary.
- ▶ **Exit:** You can get back to the Message menu.

Note

- ▶ *If you select a picture with a large file size (200K for example) on writing multimedia message, the loading duration will take around 10 seconds. Furthermore, you can't activate any keys during the loading time. After about 10 seconds, you should be able to write the message.*

Email (Menu 5.1.3)

To send/receive an email, you should set up the email account.

- ▶ **Send to:** You can edit recipients.
- ▶ **Insert:** You can add Symbol, Text template, Contact and Signature.
- ▶ **Attachment:** You can attach file with this menu.
- ▶ **Preview:** You can preview the writing mail.
- ▶ **Save to drafts:** Select this to save the message in Drafts.
- ▶ **Edit subject:** You can edit the subject.

- ▶ **T9 languages:** Select the language for T9 input mode. You can also deactivate the T9 input mode by selecting 'T9 off'.
- ▶ **New T9 word:** Select the New T9 word menu for inputting a new word into the dictionary.
- ▶ **Clear text:** You can clear text while writing the message.
- ▶ **Exit:** If you select this while writing the message, you can exit from writing message and go back to the previous screen. The message you have written is not stored.

Note

- ▶ *For each e-mail account you may save up to 40 messages (totally 200 for five accounts). In Inbox folder you may save not more than 20 messages, in Drafts and Outbox folders - 5 messages, and in Sent folder up to 10 messages. In case Drafts Outbox or Sent folder is full, and you try to save new message to one of this folders, first saved message will be automatically deleted.*
- ▶ *Maximum size for one sent message is 300 kb with attachments, and maximum size for one received message is 300 kb. In case you have received message with more than 5 attachments, only 5 of them will be received. Some attachment may display incorrectly.*

Inbox

Menu 5.2

You will be alerted when you have received messages. They will be stored in Inbox.

* SIM message

SIM message means the message exceptionally stored in SIM card. You can move this message to the phone.

For notified multimedia message, you have to wait for downloading and processing of the message.

Email box

Menu 5.3

When you access this menu, you can either connect to your remote mailbox to retrieve your new email messages, or you can view the previously retrieved email messages without logging in to the email server.

Drafts

Menu 5.4

Using this menu, you can preset multimedia messages that you use most frequently. This menu shows the preset multimedia message list.

Outbox

Menu 5.5

This menu allows to view the message which is about to send or is failed sending.

After sending the message successfully, the message will be moved to sent box.

Sent

Menu 5.6

This menu allows you to view the messages which are already sent. You can check the time and the contents of message.

Listen voicemail

Menu 5.7

Once this menu has been selected, simply press the left soft key  [OK] to listen to voice mail.

You can also hold down the  key in standby mode to listen to voice mail.

Note

- ▶ *When you receive a voice mail, your phone displays the icon and you hear an alert. Please check with your network provider for details of their service in order to configure the handset correctly.*

Info message (Dependent to network and subscription)

Menu 5.8

Info service messages are text messages delivered by the network to GSM. They provide general information such as weather reports, traffic news, taxis, pharmacies, and stock prices.

Each type of has the number; therefore, you can contact service provider as long as you have input the certain number for the information.

When you have received an info service message, you can see the popup message to show you that you have received a message or the info service message is directly displayed.

Templates

Menu 5.9

Text (Menu 5.9.1)

You have 6 text templates as below;

- **Please call me back.**
- **I'm late. I will be there at**
- **Where are you now?**
- **I'm on the way**
- **Urgent! Please contact.**
- **I love you**

Multimedia (Menu 5.9.2)

After saving new template, you can use the following options.

Settings

Menu 5.0

Text message (Menu 5.0.1)

▶ Message types:

Text, Voice, Fax, Paging, X.400, Email, ERMES

Usually, the type of message is set to Text. You can convert your text into alternative formats. Contact your service provider for the availability of this function.

- ▶ **Validity period:** This network service allows you to set how long your messages will be stored at the message centre.
- ▶ **Delivery report:** If you set to Yes, you can check whether your message is sent successfully.
- ▶ **Reply charging:** When a message is sent, it allows the recipients to reply and charge the cost of the reply to your telephone bill.
- ▶ **Message centre number:** If you want to send the text message, you can receive the address of SMS centre through this menu.
- ▶ **Bearer setting:** You can set the bearer setting such as GSM, GPRS.
- ▶ **Auto download:** If you select On, you receive multimedia messages automatically. If you select Off, you receive only notification message in the inbox and then you can check this notification. If you select Home network only, you receive multimedia messages depends on Homenetwork.
- ▶ **Network profile:** If you select multimedia message server, you can set URL for multimedia message server.
- ▶ **Permitted message type**
 - Personal:** Personal message.
 - Advertisement:** Commercial message.
 - Information:** Necessary information.

Multimedia message (Menu 5.0.2)

- ▶ **Subject:** You can enter multimedia messages subject when this menu is on.
- ▶ **Slide duration:** Display the duration of each page when writing the message.
- ▶ **Priority:** You can set the priority of the message you choose.
- ▶ **Validity period:** This network service allows you to set how long your text messages will be stored at the message centre.
- ▶ **Delivery report:** If it is set to Yes in this menu, you can check whether your message is sent successfully.
- ▶ **Read report:** You can receive the report whether the receiver read the message or not.

Email (Menu 5.0.3)

- ▶ **Email account**

This menu allows you to edit, delete or add an email account.
- ▶ **Network profile**

A profile is the network information used to connect to the Internet. There are default profiles for some operators, stored in phone memory. It's impossible to rename default profiles.
- ▶ **Signature**

You can make your signature.

Vicemail number (Menu 5.0.4)

You can receive the voicemail if your network service provider supports this feature. When a new voicemail is arrived, the symbol will be displayed on the screen. Please check with your network service provider for details of their service in order to configure the phone accordingly.

Push message (Menu 5.0.5)

You can set the option whether you will receive the message or not.

Info message (Menu 5.0.6)

▶ **Receive**

If you select this menu, your phone will receive Info service messages.

▶ **Alerts**

Your phone will beep when you have received Info service message numbers.

▶ **Language**

You can select the language you want by pressing OK key.

Contacts

Search

Menu 6.1

1. Select Search by press the left soft key  [OK].
2. Enter the name that you want to search.

Note





► **Instant searching is available by inputting the initial letter of the name.**

3. If you want to edit, delete, copy an entry, or to add the voice to one, select left soft key  [Options].

New contact



Menu 6.2

You can add phonebook entry by using this function.

1. Select New contact by press left soft key  [OK].
2. Input a name.
3. Press  ↓, then you can input a number.
4. You can set a group for the entry by pressing  , .
5. You can set a ringtone and a photo for the entry by press left soft key  [Options].

Speed dials

Menu 6.3

You can assign any of the keys  to  with a Name list entry. You can call directly by pressing this key.

Groups

Menu 6.4

You can list up to the members per each group. There are 7 groups you can make lists to.

Copy all

Menu 6.5

You can copy entries from SIM card memory to Phone memory and vice versa.

Delete all

Menu 6.6

You can delete all entries from SIM or Phone.

Settings

Menu 6.7

Scroll to Settings, then press the left soft key  [OK].

- **Default memory:** You can set the default memory from Always ask, SIM or Handset.
- **View options:** Scroll to highlight View options, and then press the left soft key [OK].

Information

Menu 6.8

- ▶ **Service dial numbers:** Use this function to access a particular list of services provided by your network operator (if supported by the SIM card).
- ▶ **Own numbers (SIM dependent):** You can save and check your own number in SIM card.
- ▶ **Business card:** This option allows you to create your own business card featuring Name and an mobile phone number.

To create a new business card, press the left soft key  [New] and enter the information into the fields.

If you want to edit, delete or to send a business card, select left soft key  [options].

Images

Menu 7.1

Show the list of JPG files at My media\Photos in Multimedia memory.

Sounds

Menu 7.2

Show the list of MP3, MP4, AAC, M4A files at My media\Music in Multimedia memory.

Videos

Menu 7.3

Shows the list of 3GP, 3G2 files at My media\Videos in Multimedia memory. Supported file types are 3gp files, that are encoded with MPEG4 and h.263 video-codecs and AMR audio-codec.

Documents

Menu 7.4

This menu enables you to view document files (txt, ppt, pdf, doc and excel).

Others

Menu 7.5

Show the list of files in My media\Others in the Multimedia memory.

Note

- ▶ *You may send files via Bluetooth only if they are stored in the phone memory, not on the memory card. To send files from the external memory you must first copy it to the internal phone memory.*

- ▶ *When you connect the phone with a PC via Bluetooth, you can both send and receive files to the Music and Video folders. You can copy any file type to the Others. You can only receive files from the Photos, Sounds, and Images folders. You can only view or play files in the Others folder if the file types are supported. When connecting with a PC via USB cable you will only see the following folders in the internal memory: Images, Sounds, Videos, and Others. You can see all folders in the external memory.*

Games & Apps

Menu 7.6

In this menu, you can manage the Java applications installed in your phone. You can play or delete downloaded applications, or set the connect option.

External memory

Menu 7.7

This menu allows you to view Images, Sounds, Videos, Documents and Others in memory card. If the external memory is not available, a pop up message "Please insert external memory" is displayed.

Note

- ▶ *The SIM card must be installed in order for the phone to be recognized as a removable disk.*

New Fantastic LG

The KE970 works as a mass storage device. If you connect the USB cable, you can use the phone as a Removable Disk. You can download MP3 files, photos, videos, text files etc. this gives you fast access from the PC to phone, by just connecting the USB cable.

Note

- ▶ **MASS STORAGE** function will only work when the phone is in idle mode.
- ▶ **DO NOT** remove the cable while you are downloading files. After you download the files, you need to click "Safely Remove Hardware" on the PC and then disconnect the cable.
- ▶ When you copy a file to the removable disk, you can see a message on the display "transferring". It means **MASS STORAGE** is working and data is being transferred. While "transferring", do not disconnect the cable. If you disconnect the cable while "transferring", data will be lost or corrupted and possibly damage the phone.
- ▶ While phone in **MASS storage** call and message are not available or wireless service will be deactivated.

Lost Mobile Track (LMT) Menu 8.1

The LMT feature of this phone provides you with the ability to have a tracking system in place for your mobile in case you lose or misplace it. The moment an un-authorized user uses your phone, a SMS is triggered from your phone and the message is sent to your pre-defined number. The SMS will be sent to your pre- defined numbers without the notice of the un-authorized user.

Set LMT (Menu 8.1.1)

1. A List of tools is displayed.
2. Select Lost Mobile track
3. Select Set LMT
4. Select ON, press OK

Change password (Menu 8.1.2)

1. A List of tools is displayed.
2. Select Lost Mobile track
3. Select CHANGE PASSWORD
4. Enter old password as well as new password

LMT Settings (Menu 8.1.3)

1. A List of tools is displayed.
2. Select Lost Mobile track
3. Select LMT Settings
4. Enter Name , phone number one and phone number two.
5. Select Save.

When you enter menu “**Lost mobile Track**”, a LMT code dialogue will be displayed, which needs an authenticate code to enter inside the LMT options.

On top “**SET LMT**” menu is available for making LMT ON/OFF(Activate/Deactivate).

You should always activate LMT for enabling LMT settings.

Second menu is “**CHANGE PASSWORD**”, which allows user to change the authentication code for accessing Lost Mobile Track. User can change the LMT code by confirming old LMT code and entering new LMT code.

The “**LMT SETTINGS**” is for configuring your name and given mobile numbers, where In case of stolen mobile you wish to get the lost mobile SMS.(e.g friends, family members mobile numbers)

How to use :Lost Mobile Track

1. Go to tools menu.
2. Select Lost Mobile track
3. Enter Default LMT security code.
4. Select ON, press OK
5. Select LMT Settings
6. Enter Name, phone number one and phone number two.
7. Select Save.

Alarm clock**Menu 8.2**







You can set the alarm clock to go off at a specified time.

1. Select On and enter the alarm time you want.
2. Select the repeat period: Once, Mon-Fri, Mon-Sat, Sat-Wed, Sat-Thu, Everyday.
3. Select the alarm tone you want and press  [Set].

Calendar**Menu 8.3**

When you enter this menu a calendar will show up. On top of the screen there are sections for date. Whenever you change the date, the calendar will be updated according to the date. And square cursor will be used to locate the certain day. If you see marked date in the calendar, it means that there is a schedule or memo that day. This function helps to remind you of your schedule and memo. The phone will sound an alarm tone if you set this for the note.

To change the day, month, and year.

Key	Description
 , 	Yearly
 , 	Monthly
 ↑ , ↓	Weekly
 , 	Daily

In the scheduler mode, press left soft key [Options] as follows;

- ▶ **View:** View all schedules and memo for the chosen day.
Use [Menu] ↑, ↓ to browse through the note lists.
- ▶ **New schedule:** Allows you to add new schedule and memo for the chosen day. You can store up to 100 notes.
- ▶ **Scheduler tone:** You can set the alarm tone of each chosen date.
- ▶ **All schedules:** View all schedules and memo for the chosen day.
Use [Menu] ↑, ↓ to browse through the note lists. If you set alarm for the note, the alarm icon is displayed.
- ▶ **Go to date:** You can go the chosen date directly.
- ▶ **Delete old:** You can delete the past schedule that you have already been notified of.
- ▶ **Delete all:** You can delete for the all notes.

Calculator

Menu 8.4

This contains the standard functions such as +, -, x, ÷ : Addition, Subtraction, Multiplication, and Division.

Furthermore, you can use the various function of calculator such as +/-, sin, cos, tan, log, ln, exp, sqrt, deg, rad.

Memo

Menu 8.5

1. Select the Memo by pressing the left soft key [OK].
2. If the entry is empty, press the left soft key [New].
3. Input the memo and then press left soft key [Options] > [Save].

Note

- ▶ *If you want to change the text input mode, press the [Mode] in order.*

Stop watch

Menu 8.6

1. Press [Start] to take time and record the lap time by pressing [Lap].
2. Press [Stop] to ascertain the record of lap time.
3. Press [Reset] to default condition.

Unit converter

Menu 8.7

This converts any measurement into a unit you want. There are 7 types that can be converted into units: Currency, Area, Length, Weight, Temperature, Volume and Velocity.

World clock

Menu 8.8

You can check the current time of Greenwich Mean Time (GMT) and major cities around the world, using the left/right navigation keys and left soft key [Zoom in].

The screen shows the city name, current date and time.

To select the time zone in which you are located, proceed as follows:

1. Select the city corresponding to your time zone by pressing the left/right navigation keys and left soft key [Zoom in] one or more times. The local date and time are displayed.
2. If you want to change the time display in standby mode to the selected time, press [OK] key.

SIM services

Menu 8.9

This menu depends on SIM and the network services.

Date & Time

Menu 9.1

You can set functions relating to the date and time.

Languages

Menu 9.2

You can change the language for the display texts in your phone. This change will also affect the Language Input mode.

Display

Menu 9.3

Wallpaper (Menu 9.3.1)

You can select the background pictures in standby mode.

Backlight timer (Menu 9.3.2)

You can set the light-up duration of the display. (Off/10 secs/20 secs/30 secs/60 secs)

Brightness (Menu 9.3.3)

You can set the brightness of LCD: 100%, 80%, 60%, 40%

Home screen shortcut (Menu 9.3.4)

Selecting On displays the functionalities of 4 Navigation keys and Menu key as pictures on the middle of the idle window. (Profiles/Messaging/Favourites/Contacts)

Menu style (Menu 9.3.5)

Your phone provides you with Grid and List menu themes. Set the menu style by scrolling and pressing the left soft key  [OK].

Dialing style (Menu 9.3.6)

Your phone provides you with four dialing styles. (Color style/Beads style/Digital style/Sketchbook style)

Standby text (Menu 9.3.7)

If you select On, you can edit the text which is displayed in standby mode.

Network name (Menu 9.3.8)

If this function is activated, network name will be displayed on LCD.

Connectivity

Menu 9.4

Bluetooth (Menu 9.4.1)

Bluetooth enables compatible mobile devices, peripherals and computers that are in close proximity to communicate directly with each other without wires.

This handset supports built-in Bluetooth connectivity, which makes it possible to connect them with compatible Bluetooth headsets, computer applications and so on.

Note

- ▶ *If you use LG PC Sync via Bluetooth, you can exchange the data only within phonebook*
- ▶ *When you receive data from another Bluetooth device, the phone requests confirmation. After confirming the transfer, the file will be copied on to your phone.*
- ▶ *Depending on the file type, it will be stored in the following folders:*
 - *Video (.3gp, mp4): Videos folder*
 - *Image (.bmp, gif, jpg, png): Images folder*
 - *Sound (.amr, wav, aac): Sounds folder*
 - *MP3 (.mp3): Sounds/MP3 folder*
 - *Other files (.txt, html): Others folder*

▶ Bluetooth on/off

You can activate or cancel the Bluetooth function.

▶ Device list

You can view all devices which your KE970 is already paired to. If you enter Paired devices, you access the options

▶ Bluetooth settings

- **My visibility:** This indicates whether or not your handset will be visible to other Bluetooth devices.

- **My name:** You can set the name of Bluetooth device. The default name is LG KE970.

- **My address:** You can view the address of your Bluetooth device.

Network (Menu 9.4.2)

You can select a network which will be registered either automatically or manually.

Network selection (Menu 9.4.2.1)

Usually, the network selection is set to Automatic.

- ▶ **Automatic:** If you select Automatic mode, the phone will automatically search for and select a network for you. Once you have selected "Automatic", the phone will be set to "Automatic" even though the power is off and on.
- ▶ **Manual:** The phone will find the list of available networks and show you them. Then you can select the network which you want to use if this network has a roaming agreement with your home network operator. The phone let you select another network if the phone fails to access the selected network.
- ▶ **Preferred:** You can set a list of preferred networks and the phone attempts to register with first, before attempting to register to any other networks. This list is set from the phone's predefined list of known networks.

GPRS attach (Menu 9.4.2.2)

You can set GPRS attach service.

- ▶ **Power on:** If you select this menu, the phone is automatically registered to a GPRS network when you switch the phone on. Starting a WAP or PC dial-up application created the connection between phone and network and data transfer is possible. When you end the application, GPRS connection is ended but the registration to the GPRS network remains.
- ▶ **When needed:** If you select this menu, the GPRS connection is established when you connect a WAP or application service and closed when you end the WAP or application connection.

Network profile (Menu 9.4.2.3)

▶ Data connections

- **Name:** You can type the network name.
- **Bearer:** You can set the bearer data service.
1 Data/2 GPRS

<Data settings>

Appears only if you select Data Settings as a Bearer/service.

- **Dial number:** Enter the telephone number to dial to access your WAP gateway.
- **User ID:** The users identity for your dial-up server (and NOT the WAP gateway).

- **Password:** The password required by your dial-up server (and NOT the WAP gateway) to identify you.

- **Call type:** Select the type of data call; Analogue or Digital (ISDN).

- **Call speed:** The speed of your data connection; 9600 or 14400 (Depends on Operator)

- **Linger time:** You need to enter timeout period.

After entering that, the WAP navigation service will be unavailable if any data is not input or transferred.

- **Primary server:** Input the IP address of the primary DNS server you access.

- **Secondary server:** Input the IP address of the secondary DNS server you access.

<GPRS settings>

The service settings are only available when GPRS is chosen as a bearer service.

- **APN:** Input the APN of the GPRS.

- **User ID:** The users identify for your APN server.

- **Password:** The password required by your APN server.

- **Primary server:** Input the IP address of the primary DNS server you access.

- **Secondary server:** Input the IP address of the secondary DNS server you access.

USB connection (Menu 9.4.3)

You can choose one mode of Data service and Mass storage.

When you have finished using the phone memory, click Exit and take the following steps.

Caution

▶ **Before you remove the cable, it is necessary that you click Exit. Or, the integrity of transferred data is not guaranteed.**

1. Click on the notification area.
[Unplug or Eject Hardware]
2. Select USB Mass Storage Device, click on Stop.
The following message will appear: "The 'USB Mass Storage Device' device can now be safely removed from the system"
3. Then remove the cable.

Call

Menu 9.5

You can set the menu relevant to a call by pressing  [Select] in the Setting menu.



Call divert (Menu 9.5.1)

The Call divert service allows you to divert incoming voice calls, fax calls, and data calls to another number. For details, contact your service provider.

- ▶ **All voice calls:** Diverts voice calls unconditionally.
- ▶ **If busy:** Diverts voice calls when the phone is in use.

- ▶ **If no reply:** Diverts voice calls which you do not answer.
- ▶ **If out of reach:** Diverts voice calls when the phone is switched off or out of coverage.
- ▶ **All data calls:** Diverts to a number with a PC connection unconditionally.
- ▶ **All fax calls:** Diverts to a number with a fax connection unconditionally.
- ▶ **Cancel all:** Cancels all call divert service.

Answer mode (Menu 9.5.2)

- ▶ **Slide open:** If you select this menu, you can receive an incoming call when you open the slide.
- ▶ **Any key:** If you select this menu, you can receive a call by pressing any key except  [End] key.
- ▶ **Send key only:** If you select this menu, you can receive a call by only pressing  [Send] key.

Send my number (Menu 9.5.3) (network and subscription dependent)

- ▶ **Set by network:** If you select this, you can send your phone number depending on two line service such as line 1 or line 2.
- ▶ **On:** You can send your phone number to another party. Your phone number will be shown on the receiver's phone.
- ▶ **Off:** Your phone number will not be shown.

Call waiting (Menu 9.5.4) (network dependent)

- ▶ **Activate:** If you select Activate, you can accept a waiting (receiving) call.
- ▶ **Cancel:** If you select Cancel, you cannot recognize the waiting (receiving) call.
- ▶ **View status:** Shows the status of Call waiting.

Minute minder (Menu 9.5.5)

If you select On, you can check the call duration by a beep sound given every minute during a call.

Auto redial (Menu 9.5.6)

- ▶ **On:** When this function is activated, the phone will automatically try to redial in the case of failure to connect a call.
- ▶ **Off:** Your phone will not make any attempts to redial when the original call has not connected.

Send DTMF (Menu 9.5.7)

You can send touch tones during an active call to control your voice mailbox or other automated phone services.

Security

Menu 9.6

PIN code request (Menu 9.6.1)

In this menu, you can set the phone to ask for the PIN code of your SIM card when the phone is switched on.

If this function is activated, you'll be requested to enter the PIN code.

1. If you enter wrong PIN code more than 3 times, the phone will lock out. If the PIN is blocked, you will need to key in PUK code.
2. You can enter your PUK code up to 10 times. If you put wrong PUK code more than 10 times, you can not unlock your phone. You will need to contact your service provider.

Phone lock (Menu 9.6.2)

You can use a security code to avoid unauthorized use of the phone. Whenever you switch on the phone, the phone will request security code if you set phone lock to When switch on.

If you set phone lock to When SIM changed, your phone will request security code only when you change your SIM card.

Call barring (Menu 9.6.3)

The Call barring service prevents your phone from making or receiving certain category of calls. This function requires the call barring password. You can view the following submenus.

Settings

- ▶ **All outgoing:** The barring service for all outgoing calls.
- ▶ **Outgoing international:** The barring service for all outgoing international calls.
- ▶ **O/G international except home country:** The barring service for all international outgoing calls except home network.
- ▶ **All incoming:** The barring service for all incoming calls.
- ▶ **Incoming when abroad:** The barring service for all incoming calls when roaming.
- ▶ **Cancel all barrings:** You can cancel all barring services.
- ▶ **Change password:** You can change the password for Call Barring Service.

Fixed dial number (Menu 9.6.4) (SIM dependent)

You can restrict your outgoing calls to selected phone numbers. The numbers are protected by your PIN2 code.

Change codes (Menu 9.6.5)

PIN is an abbreviation of Personal Identification Number to prevent use by unauthorized person.

You can change the access codes: **Security code**, **PIN1 code**, **PIN2 code**.

Flight mode

Menu 9.7

This allows you to use only the phone's features that do not require the use of the wireless network when you are in an airplane or in places where the wireless network is prevented.

Power saving

Menu 9.8

If you set On, you can save the power when you don't use the phone.

Reset default

Menu 9.9

You can initialize all factory defaults. You will need Security code to activate this function.

Memory status

Menu 9.0

You can check free space and memory usage of each repository, Internal memory and Multimedia memory. You can go to each repository menu.

There are various accessories for your mobile phone. You can select these options according to your personal communication requirements.

Standard Battery



Hands free earmicrophone



Travel Adapter

This charger allows you to charge the battery while away from home or your office.



Note

- ▶ Always use genuine LG accessories.
- ▶ Failure to do this may invalidate your warranty.
- ▶ Accessories may be different in different regions; please check with our regional service company or agent for further inquiries.

Data cable/CD

You can connect your phone to PC to exchange the data between them.



Technical data

General

Product name: KE970

System: GSM 900 / DCS 1800 / PCS 1900

Ambient Temperatures

Max: +55°C

Min: -10°C

Declaration of Conformity



LG Electronics

Suppliers Details

Name

LG Electronics Inc

Address

: LG Twin Tower 20, Yeouido-dong, Yeongdeungpo-gu Seoul, Korea 150-721

Product Details

Product Name

E-GSM 900 / DCS 1800 / PCS 1900 TH Band Terminal Equipment

Model Name

KE970

Trade Name

LG

CE 0168

Applicable Standards Details

R&TTE Directive 1999/5/EC

EN 301 488-01 v1.3.1 / EN 301 488-07 v1.3.1 / EN 301 488-17 v1.2.1
EN 300 328 V1.6.1
EN 60950-1:2001
EN 60360/EN 50361:2001
EN 301 811 V8.0.2

Supplementary Information

The conformity to above standards is verified by BABT.

Declaration

I hereby declare under our sole responsibility that the product mentioned above to which this declaration relates complies with the above mentioned standards and Directives

Name

Issued Date

Jin Seog, Kim / Director

07. Aug. 2007

LG Electronics Logistics and Services B.V.
Veluwezoom 15, 1327 AE Almere, The Netherlands
Tel: +31-36-547-8940, e-mail: seockim@lgs.com

Signature of representative

| KE970 用户手册 |

- 简体中文



内容

安全措施	4	浏览器	20	通话时间	26
关于安全有效使用手机的准则	5	主页		通话费	
手机部件	9	书签		GPRS信息	
手机正面		转到网址			
屏幕上的图标	11	网页浏览记录		信息	27
		设置		新信息	
开始	12	网络设定		文本	
安装SIM卡和手机电池		缓存	21	多媒体	28
给电池充电	13	Cookie		电子邮件	29
断开充电器	14	保安证书		收件箱	30
插入内存卡	15	资料		电子邮箱	
取出存储卡				草稿箱	
		多媒体	22	发件箱	
常规功能	16	MP3 播放机		已发送	
输入文本		照相机	23	收听语音邮件	
		录影机	25	小区广播	31
菜单一览表	18	录音		模板	
情景模式	19	通话记录	26	文本模板	
启动		全部通话		多媒体模板	
更改		未接来电		设置	32
		已拨电话		文本信息	
		接通来电		多媒体信息	
				电子邮件	33
				语音邮件	

PUSH 信息 33

小区广播

电话本 34

搜索

新联系人

快速拨号

群组

全部复制

全部删除

设置 35

资料

我的文档 36

图像

声音

视频

文档

其它

游戏与应用程序 37

外部储存器

工具 38

追踪遗失手机

设置 LMT 38

更改密码

LMT 设置

闹钟 39

日程表

计算器 40

备忘录

计时表 41

单位对换器

世界时钟

SIM 卡服务

设置 42

日期和时间

语言

屏幕显示

墙纸

背景计时器

亮度

主屏快捷键

菜单样式

拨号样式

待机文本

网络名称

连接性 42

蓝牙

网络 43

USB 连接 44

呼叫 45

呼叫转接

接听模式

发送本机号码 46

来电连接等待

分钟提示

自动重拨

发送双音多频

保密设置 47

PIN 码要求

手机锁

呼叫限制

固定拨号 48

更改密码

飞行模式

省电模式

恢复初始设定

内存状态

附件 49

技术数据 50

安全措施

警告

- 在飞机上，必须关闭手机。
- 开车时请不要手持手机。
- 在加油站、燃料仓库、化工厂或爆破活动附近请关机。
- 为了您的安全，请只使用原厂电池和充电器。
- 手机在充电时，不要用湿手拿起手机。这可能会导致电击或使您的手机严重受损。
- 请将手机放在儿童接触不到的安全地方，以防止它的可拆部件使儿童造成窒息危险。

小心

- 在任何有特殊规定的场所请关机。例如，在医院内请关机，因为手机会对心脏起搏器和助听器等电子医疗设备造成干扰。
- 并非所有蜂窝网络都支持紧急呼叫。因此您不可以只依靠手机作为紧急时刻的通信工具，例如：紧急医疗救护。
- 仅使用原厂附件以防损坏手机。
- 手机可能对电视、收音机、电脑等造成轻微干扰。
- 废旧电池应按相关法规进行适当处理。
- 切勿拆除手机或电池。
- 如果用不适当的电池进行替换，可能会有爆炸危险。

关于安全有效使用手机的准则

射频能量照射

辐射波照射和吸收比率(SAR)信息

该款 KE970 型移动电话的设计完全遵循了辐射波照射的相关安全要求。该要求基于科学的指导原则，包括用于确保所有人(无论年龄和健康状况)安全的辐射允许限度。

- ▶ 辐射波照射指导原则采用了一种称为吸收比率(或 SAR)的测量单位。进行 SAR 测试时，手机将使用一种标准化的方法，在所有可用的频段上以其最高测定能量级发射频率。
- ▶ 虽然各种型号 LG 手机的 SAR 级可能不尽相同，但它们均是遵循辐射波曝露的相关规定设计制造而成。
- ▶ 国际非电离辐射保护委员会(ICNIRP)所规定的 SAR 界限是在十(10)克人体组织上平均为 2W/kg。
- ▶ 根据 DASY4 对该型号手机进行的测试，人耳能够承受的 SAR 最大值为 0.443 (不锈钢质) 或 0.417 (铝质) W/kg (10 克)，戴在身体上时，其值为 0.245 (不锈钢质) 或 0.483 (铝质) W/kg (10 克)。

- ▶ 各国/地区政府所采用的 SAR 数据信息是由电气和电子工程师协会(IEEE)评估制定，其标准是在一(1)克人体组织上平均为 1.6W/kg (例如美国、加拿大、澳大利亚和台湾)。

产品保养和维护

警告!

请仅使用经过认可且与特定手机型号相符的电池、充电器和配件。使用其它类型的配件将可能终止该手机的相关证明或担保，甚至可能造成危险。

- ▶ 请勿擅自拆装手机。(如需任何维修，请将其交给具备相关资格的服务技术人员。)
- ▶ 手机应远离诸如电视机、收音机或个人计算机等电器设备。
- ▶ 切勿将手机置于散热设备或炊具附近。
- ▶ 切勿抛掷手机。
- ▶ 切勿对手机造成任何机械振动或震荡。

关于安全有效使用手机的准则

- ▶ 手机套或乙烯基外包装均有可能对手机表面造成损伤。
- ▶ 请勿使用刺激性的化学药品（如酒精、苯、稀释剂等）或清洁剂来清洁手机。这存在引发火灾的危险。
- ▶ 切勿将手机置于过度烟尘环境中。
- ▶ 切勿将手机靠近信用卡或交通票卡；这有可能影响磁条中存储的信息。
- ▶ 切勿以尖锐物体接触屏幕；否则将对手机造成损伤。
- ▶ 不要将手机暴露在液体或潮气中。
- ▶ 谨慎使用如耳机之类的配件。
- ▶ 如果将手机放在口袋或手提包时没有盖上手机插孔（电源插销），则金属物件（如硬币、回形针或钢笔）会使手机短路。请在不使用时始终盖好插孔。
- ▶ 切勿将手机放在微波炉上，否则会造成电池爆炸。
- ▶ 只有授权人员才能对手机及其配件进行维修。安装不当或非法维修可能会发生意外，并因此使保修失效。
- ▶ 如果天线损坏，请勿使用手机。如果损坏的天线接触皮肤，则会导致皮肤轻度灼伤。请联系 LG 授权维修中心，以便更换损坏的天线。

- ▶ 手机标签包含有用于客户支持目的的重要信息。不要将其撕掉。

电子设备

所有手机都可能受到干扰，这种干扰会对性能造成影响。

- ▶ 在未经允许的情况下，不得在医疗设备附近使用手机。不要将手机放在心脏起搏点上，即胸前的口袋内。
- ▶ 手机可能会对某些助听器造成干扰。
- ▶ 微弱的干扰可能会影响电视、收音机、个人计算机等。
- ▶ 不要折弯、刮擦或将其暴露在静电下。

行车安全

查阅有关在驾驶时使用手机的本地法律法规。

- ▶ 请勿在驾驶时使用手持电话。
- ▶ 驾驶时应全神贯注。
- ▶ 如有条件，可使用免提装置。

- ▶ 如驾驶条件不允许，请将车停在路边或空地旁，然后再拨打或接听电话。
- ▶ 射频能量可能影响车辆内的电子系统，例如立体声音响、安全设备等。
- ▶ 驾车时，不要将手机或免提装置放在靠近安全气囊的地方。如果无线装置安装不当，则在安全气囊弹出时，您可能会受到严重创伤。

防止损伤您的听力

长时间高分贝的音量会损伤您的听力。所以我们建议您不要贴近耳边开/关电话听筒。注意将音乐及通话音量调节适当。

爆破现场

切勿在引爆过程中使用手机。请遵守相关限制，并按照规定行事。

潜在的爆炸性环境

- ▶ 切勿在加油站使用手机。切勿将手机靠近燃料或化学物品。
- ▶ 如车辆上携带有移动电话或其配件，请勿在车厢里装载或运输可燃性气体、液体或易爆物品。

在飞机上

无线设备可能对飞机造成干扰。

- ▶ 请在登机前关闭手机。
- ▶ 未经机务人员允许，请勿擅自使用手机。

电池信息及保养

您无需在再次充电前对电池进行完全放电。与其它电池系统不同，本机电池不具有可能影响电池性能的记忆效应。

- ▶ 只能使用LG 电池和充电器。LG 充电器设计会最大程度地延长电池使用寿命。
- ▶ 切勿拆解电池组或将其短路。
- ▶ 保持电池组的金属触点清洁。

关于安全有效使用手机的准则

- ▶ 当电池不再提供合乎要求的性能时，请更换电池。在需要更换之前，电池组可以反复充电数百次。
- ▶ 如果电池已经使用很长一段时间，请对电池再次进行充电以保持最佳使用状态。
- ▶ 切勿将电池充电器暴露在直射阳光下，或置于诸如浴室之类的高湿环境中。
- ▶ 切勿将电池存放在过热或过冷的地方，这可能损害电池的性能。
- ▶ 如果用不适当的电池进行替换，可能会有爆炸危险。
- ▶ 请按制造商的说明处置用过的电池。

网络服务

本用户手册中所述的服务和功能视网络类型或订阅情况而定。因此，您的手机中并非所有菜单均可用。有关预订服务和功能的更多信息，请联系您的网络运营商。

儿童准则

请确保将显示屏保护薄及所有其它薄片卸下并适当弃置。由于儿童有可能吸入或吞下这些薄片，请将其置于儿童无法接触的地方。

手机正面

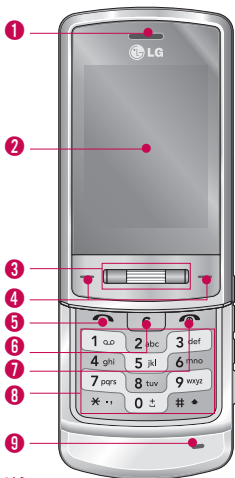

① 听筒

② LCD屏幕

▶ **顶部:**信号强度、电池电量及其它功能

▶ **底部:**软键指示

④ 导航键

▶ 在待机模式下

 **短按** ↑: 信息列表
短按 ↓: 列出情景模式

短按: 菜单

 **短按:** 电话本姓名

 **短按:** 列出收藏夹

▶ 在菜单中:

短按: “确定”键



使用向上/向下滚动导航键，您可以更轻松地选择菜单和功能。

④ 软键

这些按键执行显示屏底部所示的功能。

⑤ 发送键

▶ 拨打电话或接听来电。

▶ **在待机模式下:** 显示最近的拨出电话、已接来电和未接来电。

⑥ 清除/取消键

每按一下删除一个字符。

按住此键清除所有输入内容。

使用此键返回上一屏幕。

手机部件

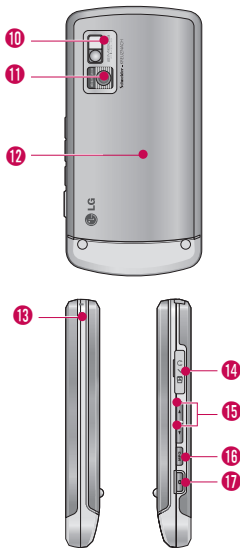

⑦ 结束/电源键

- ▶ 开机/关机 (长按)
- ▶ 结束通话或拒接来电。

⑧ 数字键

- ▶ 在待机模式下: 输入号码以便拨号。

0 - 国际电话

1 - 激活语音邮件中心菜单

2 至 9 - 快速拨号

- ▶ 在编辑模式下: 输入数字和字符。

⑨ 话筒

⑩ 闪光灯

⑪ 相机镜头

⑫ 电池盖

⑬ 挂绳插孔

⑭ 充电端口耳塞式麦克风 插孔/数据端口

注意

- ▶ 连接USB 电缆时请确保手机开机并处于待机模式。

⑮ 侧按键

- ▶ 在待机模式下(开盖): 控制按键音量

- ▶ 在待机模式下(合盖): 短按-外屏灯开

- ▶ 通话时: 听筒音量

注意

- ▶ 为保护听力, 在开盖使用手机时, 听筒最大音量不要超过 3 级。

⑯ MP3 键

直接激活 MP3 播放器。

⑰ 多媒体热键

长按 - 打开相机(开盖)

手机屏幕会显示很多图标，具体描述如下：

屏幕上的图标

图标	描述
	表示网络信号的强度。
	通话连接成功。
	您可以使用 GPRS 服务。
	您正在使用漫游服务。
	闹铃已设定并启动。
	显示电池电量。
	收到文本信息。
	收到语音信息。

图标	描述
	情景模式中的振动功能。
	情景模式中的私人功能。
	情景模式中的户外功能。
	情景模式中的无声功能。
	情景模式中的耳机功能。
	转接来电。
	指示手机目前正在访问WAP。
	指示您目前正在使用GPRS。
	显示蓝牙已经打开。
E	显示 EDGE 服务已可用。通过连接 EDGE 服务，您可以以 200Kb/s 的速度来传输数据（取决于网络可用性）。请咨询您的网络运营商，以了解网络服务区域和服务可用性的相关信息。

开始

安装SIM卡和手机电池

在卸下 SIM 卡或电池前确保电源已关闭。

1. 卸下电池

按住电池释放按钮，将电池盖滑出。

如图所示，将手机背面朝上，然后使用手指向上取出电池。



注意

- ▶ 如果在电源打开时从手机上卸下电池，可能导致手机出现故障。

2. 安装 SIM 卡。

将 SIM 卡插入并滑进 SIM 卡弹夹中。确保SIM卡以正确方式插入并且卡上的金色接触区域面朝下。要取出SIM卡，轻轻将卡向下按并反向推出。



插入SIM 卡

取出SIM 卡

注意

- ▶ SIM卡的金属触点很容易因刮擦而损坏。操作时请对SIM卡多加注意。遵守随SIM卡提供的说明。

警告!

不要在手机使用或打开过程中替换或取出 SIM 卡，否则，SIM 卡中的数据会被损坏。

3. 安装电池。

将电池插入电池室，使电池金属触点与手机中间部位的触点相结合。
向下推电池前端，直至电池卡入到位。
如图所示，将电池盖盖好。

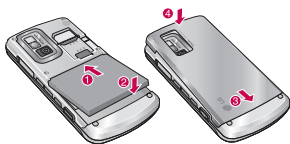

给电池充电

要用旅行充电器为手机充电，您必须先装上电池。



1. 手机原装电池在使用前必须完全充电。
2. 将旅行充电器的一端插入手机底部。
3. 将旅行充电器的另一端连接到墙上的 AC 仅使用原装充电器。
4. 完全充电后电池图标条棒将停止闪烁。

小心

- 如果电池已经完全放电，那么充电显示可能要在连接到旅行充电器后大约 1 到 1.5 分钟后才会显示在屏幕上。
- 不可强行插入充电接口，因为这将损坏手机及旅行充电器。
- 将电池组充电器垂直插到墙上电源插座。
- 如果在本国外使用电池组充电器，务必使用附属的适配插头进行适当的配置。
- 充电时切勿取出电池或SIM卡。

警告

- 在发生雷电时，务必拔掉电线和充电器，以免遭受电击或发生火灾。
- 确保没有细尖的物体，如动物牙齿、指甲进入手机内触碰电池。这存在引发火灾的危险。

断开充电器

要用旅行充电器为手机充电，您必须先装上电池。



插入内存卡

将存储卡插入插槽，直到完全到位，如下图所示：

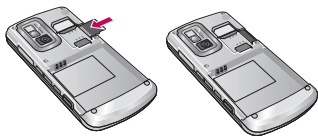

取出存储卡

如下图所示，小心将存储卡从插座中取出。



备注

- ▶ 仅可使用经制造商认可的存储卡。某些存储卡不与手机兼容。

警告！

不要在手机打开过程中替换或取出存储卡，否则，数据将丢失，存储卡会被损坏。

常规功能

输入文本

您可以使用手机键盘输入字母数字字符。例如，在电话本中存储姓名、写文本信息、创建个人问候语或者在日程表安排事件等，都需要输入文本。本款手机提供以下文本输入方法。

注意

- ▶ 某些字段可能只允许以一种文本输入模式输入(如在地址簿字段输入电话号码)。

T9 模式

此模式允许以每个字母只需一次击键的方式输入单词。键盘上的方式输入单词。键盘上的每个按键对应于多个字母。T9 模式自动将所击按键与内部词典进行比较，然后确定正确的单词，因此所需的击键次数比传统的 ABC 模式要少。有时这也称为预测性文本。

ABC 模式

在此模式中，输入字母时，按标示为所需字母的按键一次、两次、三次或更多，直到显示该字母。

123 模式 (数字模式)

以每个数字一次击键的方式输入数字。要在文本输入区域中更改为 123 模式，按  键直到显示123 模式。

符号模式

这种模式允许您输入特殊字符。

更改文本输入模式







1. 当处于允许输入字符的区域中时，在 LCD 屏幕的右上角可以看到文本输入模式指示符。
2. 通过按  更改文本输入模式。T9 模式只能通过左软键更改。

使用 T9 模式

T9 预测性文本输入模式允许您以最少的按键次数输入单词。当您按每个按键时，手机开始显示它根据内置词典认为正确的字符。您还可以在词典中添加新单词。当添加新单词时，手机将从词典中选择可能性最大的单词。

备注

- ▶ 您可以选择 T9 模式的语言。按左软键  [选项]，然后选择 T9 语言输入法。手机的默认设置为“T9 开启”模式。

1. 当处于 T9 预测性文本输入模式时，通过按  到  键开始输入单词。每个字母按一次键。
2. 输入整个单词之后再对输入的内容进行编辑或删除。
3. 按  或  键以空格结束每个单词。要删除字母，按住删除整个单词。要删除字母，按  键。按住  键以清除显示的所有内容。

备注

- ▶ 有关可使用字母数字键输入的字符，请参阅下表了解更多信息。

按键	按顺序显示的字符	
	大写	小写
 1	., -?!' @: 1	., -?!' @: 1
 2	A B C 2	a b c 2
 3	D E F 3	d e f 3
 4	G H I 4	g h i 4
 5	J K L 5	j k l 5
 6	M N O 6	m n o 6
 7	P Q R S 7	p q r s 7
 8	T U V 8	t u v 8
 9	W X Y Z 9	w x y z 9
 0	空格键 0	空格键 0

菜单一览表 (菜单设为网格类型。)

1. 情景模式
1.1 通用
1.2 静音
1.3 仅振动
1.4 大声
1.5 耳机
2. 浏览器
2.1 主页
2.2 书签
2.3 转到网址
2.4 网页浏览记录
2.5 设置
2.6 资料
3. 多媒体
3.1 MP3 播放机
3.2 照相机
3.3 录影机
3.4 录音
4. 通话记录
4.1 全部通话
4.2 未接来电
4.3 已拨电话
4.4 接通来电
4.5 通话时间
4.6 通话费
4.7 GPRS信息

5. 信息
5.1 新信息
5.2 收件箱
5.3 电子邮箱
5.4 草稿箱
5.5 发件箱
5.6 已发送
5.7 收听语音邮件
5.8 小区广播
5.9 模板
5.0 设置
6. 电话本
6.1 搜索
6.2 新联系人
6.3 快速拨号
6.4 群组
6.5 全部复制
6.6 全部删除
6.7 设置
6.8 资料
7. 我的文档
7.1 图像
7.2 声音
7.3 视频
7.4 文档
7.5 其它
7.6 游戏与应用程序
7.7 外部储存器

8. 工具
8.1 追踪遗失手机
8.2 闹钟
8.3 日程表
8.4 计算器
8.5 备忘录
8.6 计时表
8.7 单位对换器
8.8 世界时钟
8.9 SIM 卡服务
9. 设置
9.1 日期和时间
9.2 语言
9.3 屏幕显示
9.4 连接性
9.5 呼叫
9.6 保密设置
9.7 飞行模式
9.8 省电模式
9.9 恢复初始设定
9.0 内存状态

在“情景模式”中，您可以调节和自定义手机铃声，用于不同的事件、环境或群组。

启动 (功能表 1. x. 1)

1. 屏幕上显示情景模式的列表。
2. 在情景模式列表中，滚动到要启动的情景模式，然后按左软键 [选择]  键。
3. 然后，选择启动。

更改 (功能表 1. x. 2)

在情景模式列表中，滚动到所需的情景模式。按左软键  或OK键后，选择“更改”。情景模式设置选项打开。按需要设置该选项。

- ▶ **来电提示：** 设置来电提示类型。
- ▶ **铃声：** 从列表中选择所需的铃声类型。
- ▶ **铃声音量：** 设置铃声的音量。
- ▶ **信息提示：** 设置信息的提示类型。
- ▶ **信息提示音：** 选择信息的提示音。
- ▶ **按键音：** 选择所需的按键音。

- ▶ **按键音量：** 设置按键音的音量。
- ▶ **滑盖音：** 可设置翻盖音，从而适应环境。
- ▶ **音乐效果音量：** 设置确认音效。
- ▶ **开机/关机音量：** 设置开机/关机时的铃声音量。
- ▶ **自动应答：** 请注意只有耳机模式拥有该子功能表。
 - **关：** 即使您的手机响铃，也不会自动应答。
 - **5 秒后：** 在5 秒后自动应答。
 - **10 秒后：** 在10 秒后自动应答。

注意

- ▶ 所有情景模式都不能重命名。

浏览器

您可以访问不同的 WAP（无线应用协议）服务，如银行业务、新闻、天气报告和航班信息等。这些服务专为手机应用而设计，由 WAP 服务提供商负责进行维护。

向您的网络运营商及(或) 希望使用其服务的服务提供商咨询，了解 WAP 服务的提供、定价和收费情况。服务提供商将向您提供有关如何使用其服务的说明。

一旦建立连接，屏幕上即显示主页。主页内容视服务提供商而定。要在任何时间退出浏览器，按开关机键。手机将返回待机模式。

注意

- ▶ 视浏览器版本而定，WAP 浏览器菜单可能有所不同。

主页

功能表 2.1

回到主页。主页是您在启动的上网设定中所设定的 WAP 站点。如果您没有进行设置，将使用运营商预先设定的站点。

书签

功能表 2.2

此菜单使您可以存储喜爱网页的 URL 以便以后访问。您的手机上已预先安装若干个书签。这些预先安装的书签不能删除。

转到网址

功能表 2.3

您可以直接连接到想要的站点。输入特定的 URL 后，按 OK 键。

网页浏览记录

功能表 2.4

此菜单将显示最近浏览的页面。

设置

功能表 2.5

您可以设置与 Internet 服务相关的情景模式、缓存及安全性。

网络设定 (功能表 2.5.1)

上网设定为用于连接互联网的网络信息。每个上网设定均有子菜单，如下所示：

缓存 (功能表 2.5.2)

您已访问的信息或服务保存在手机的缓存中。

注意

- ▶ 缓存是一种缓冲存储器，可以暂时保存数据。

Cookie (功能表 2.5.3)

您可以设定您已访问的信息或服务是否保存在手机的Cookie中。

保安证书 (功能表 2.5.4)

证书已存储在您的手机中。

资料

功能表 2.6

您可以查看 WAP 浏览器版本的信息。

多媒体

您可以根据自己的兴趣和便利条件,利用手机体验多种多媒体功能,如相机、语音备忘录和 MP3。

备注

- ▶ 当电池状态指示为低时,您不能使用相机或多媒体功能。
- ▶ 使用多媒体功能时,电池状态是可更改的。

MP3 播放机

功能表 3.1

KE970 拥有一个内置集成的 MP3 播放器。通过使用兼容耳机或通过内置听筒,您可以欣赏手机内存中的 MP3 音乐文件。

音乐播放器支持:

- **MPEG-2 Layer III, MPEG-2.5 Layer III:** 采样频率为 8KHz 至48KHz。位速率高达 320Kbps,立体声。
- **AAC:** ADIF、ADTS 格式(采样频率为 8KHz 至 48KHz)

- **AAC+:** V1:(位速率为 16~128Kbps)
V2:(位速率为 16~48Kbps)
(采样频率为 8KHz 至 48KHz)

备注

- ▶ KE970 不支持所有已知的可变速率文件类型。因此,您无法将文件从 MP3 格式更改为 AAC 格式。

使用Mass storage、您可以将MP3文件从兼容的PC传输到手机存储器中。手机连接到PC时、您仅需尝试通过USB电缆连接到PC。如果您使用的是 windows 98,则您需要在 Windows 98 的 CD-ROM 上安装 Mass storage 驱动器。

备注

- ▶ 您应该将 MP3 复制至我的媒体\音乐文件夹。如果您复制到其它文件夹,将无法看到 MP3 文件。
- ▶ 电脑应运行 Windows 98 SE、Windows ME、Windows 2000 或Windows XP 操作系统。

- 按音乐播放器菜单, 然后选择音乐播放器。
- 选择歌曲后按左软键  [选项]访问以下菜单。
 - ▶ **暂停:** 您可以停止播放音乐文件。
 - ▶ **查看播放列表:** 播放 MP3 文件时, 您可以选择其它音乐进行播放。
 - ▶ **设为铃声:** 您可以在播放 MP3 文件时, 将当前音乐设为铃声
 - ▶ **设置**
 - **均衡器:** 此菜单可帮助您调整收听音乐时的各种环境。
 - **播放模式:** 此菜单允许您设置播放模式: 播放全部、重复全部和重复播放一首。
 - **设置随机播放:** 如果您选择开就可以随意的听那首歌曲。
 - **视觉效果:** 您可以选择视觉效果菜单: 真实视频和伪视频。

备注

- ▶ 音乐的版权受国际条约和国家版权法保护。可能需要获得许可或许可证才能复制音乐。在某些国家, 国家法禁止私人复制版权所有的材料。请查看有关使用此材料的适用国家的国家立法。

照相机

功能表 3.2

使用手机内置的相机模式, 您可以拍摄人物照片或录制视频。此外, 您可以将照片发送给其他人, 或将照片设为墙纸。

备注

- ▶ 使用相机时, 耗电量增加。如果屏幕上显示图标  显示电池电量低, 请在使用前充电。

为方便起见,拍照时请按下图所示旋转手机。

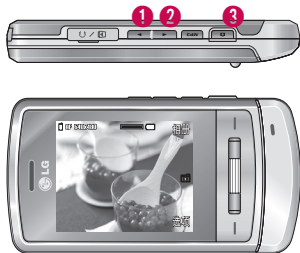

1/2 放大/缩小

3 照相机

设置模式时(包括静音模式),您将听不到快门声音或视频录制声音。

• 拍照

按住相机按钮。打开相机镜头盖后即可使用相机拍照,您可以水平方向旋转屏幕。

– 要拍出清晰的照片,请拖稳相机不要晃动,按相机按钮。

- 适当地调节与拍摄对象的距离(大于50厘米)。
 - 小心保管相机,避免撞击,使用柔软的布擦拭相机镜头。
 - 不要拆卸或非专业人员维修相机,这可能引起火灾或相机出现故障。
 - 拍摄照片或大头贴时,相机将启动自动对焦功能。半按相机按钮以调整对焦。
1. 在待机模式下按下按钮。
 2. 对准要拍摄的物体,然后按按钮。
 3. 如果要保存,请按按钮。



注意

- ▶ 您可以使用按钮↑↓调节亮度。
- ▶ **射击方式 [AF]**: 允许您将拍照模式设为: 微距、自动对焦开、自动对焦关。
- ▶ **决心 []**: 允许您设置图像尺寸: (1600x1200)、(1280x960)、(640x480)和(320x240)。连拍仅适用于320x240、640x480的分辨率。

- ▶ **质量** []: 允许您将图像质量设置为: 正常、精细和超精细。
- ▶ **闪光灯** []: 允许您在黑暗的场所拍照时设置闪光灯。
- ▶ **自拍计时器** []: 允许您选择延迟时间 (关、3 秒、5 秒、10 秒)。手机将在指定的时间之后拍照。
- ▶ **保存至** []: 您可以设置拍照后的保存位置。(外存/内存)
- ▶ **连拍**: []: 允许您单拍或连拍。连拍时允许您拍摄多张照片。
- ▶ **测量** []: 根据被摄主体的一小部分测定光线。您可以选择中央、点或者组合使用, 以获得正确的曝光。
- ▶ **彩色效果** []: 4 种图像效果设置 (底片/单色/怀旧色/彩色)
- ▶ **白平衡** []: 允许您根据环境更改设置。(夜间模式/荧光灯/阴天/灯光/日光/自动)
- ▶ **快门音** []: 您可以设置拍照时的声音。
- ▶ **恢复最初设定** []: 允许您重置设置。

录影机

功能表 3.3

1. 选择摄像机菜单。
2. 摄像机设置菜单与照相机设置菜单基本相同, 除以下项之外:
 - ▶ **模式** []: 允许您将视频文件发送方式设置为“彩信”或“标准”。
 - ▶ **分辨率** []: 您可以选择以下分辨率: 128x96、176x144。

录音

功能表 3.4

您可以录制语音备忘录。可以使用以下 [选项] 菜单。

▶ 储存

您可以选择手机存储器或外部存储器。(内存/外存)

▶ 录音模式

您可以选择“通用”模式 (无录制时间限制) 或 用与写多媒体信息模式 (最长录制时间为 30 秒)。

通话记录

仅当网络支持服务区内的主叫线路识别 (CLI) 时, 您才能检查未接来电、已接来电和拨出电话。屏幕上显示电话号码和姓名 (如果有) 以及通话 日期和时间。您还可以查看通话计时和计费。

全部通话

功能表 4.1

您可以查看拨出电话跟已接来电的所有列表。

未接来电

功能表 4.2

此选项允许您查看最后 50 个未应答的来电。

已拨电话

功能表 4.3

此选项允许您查看最后 50 个去电 (拨出或尝试)。

接通来电

功能表 4.4

此选项允许您查看最后 50 个来电。在按左软键 [选项] 之后,您还可以:

通话时间

功能表 4.5

可查看来电和去电的通话时间长度。您也可以重置通话时间。

通话费

功能表 4.6

可检查最后通话、全部通话的费用和余额, 你也可以选择全部清零。要重置费用, 您需要 PIN2 码。

GPRS信息

功能表 4.7

您可以通过 GPRS 信息选项查看自己的在线时间。此外, 您也可以查看在网络上传输的数据量。

新信息

功能表 5.1

本功能表涉及的功能包括：SMS（短消息服务），MMS（多媒体信息服务），语音邮件和网络服务信息等。

文本 （功能表 5.1.1）

您可写入并编辑文本信息。

1. 按左软键  [确定] 进入新信息菜单。
2. 如果您想写文本信息，选择写文本信息。
3. 使用 T9 文本可更容易地输入信息。
4. 选择 [选项] 来选择使用个项。

选项

▶ **发送：**发送文本信息。

1. 输入接收者的号码。
2. 按  ↓ 键可加入更多的接收者。
3. 可在电话本或最近号码当中选择电话号码。

4. 所有信息均会自动保存在发信箱中，即使在发送失败之后。

▶ 插入

- **符号：**您可以添加特殊符号。
 - **图像：**可插入默认图形或我的文件夹中的图形，以使用文本信息发送。
 - **声音：**您可以添加支持短息的歌曲。
 - **默认图像：**您可以插入存储的动画。
 - **默认声音：**您可以插入存储的声音。
 - **文本模版：**您可以使用已在手机中设置过的常用短语。
 - **电话本：**您可以在电话本中添加电话本中的电话号码或e-mail 地址。
 - **名片：**你可以添加名片。
- ▶ **保存到草稿箱：**在“草稿箱”中保存信息。
- ▶ **T9 语言输入法：**选择 T9 输入模式的语言。您也可以通过选择“T9 关闭”来停用 T9 输入模式。
- ▶ **新建 T9 单词：**选择“新建 T9 单词”将新单词输入到词典中

- ▶ **清除文本:** 您可以在撰写短信时清除文本。
- ▶ **退出:** 如果在写信息时按“退出”，可结束写信息并返回“写文本信息”菜单。您写的信息不会被保存。

多媒体 (功能表 5.1.2)

您可以编写多媒体信息,查看信息大小。

1. 通过按左软键“确定”进入新信息菜单。
2. 选择写多媒体信息。
3. 您可以创建一条新信息或者选择已经编制好的多媒体模板。用户在 T9 模式下可以创建自己语言。

可插入彩信的文件最大为 300 kb。

选项

- ▶ **发送到:** 您可以发送多媒体信息给多个接收人。
- ▶ **插入:** 您可以添加符号、图像、视频、声音、文本模板和名片及其他。

注意

- ▶ 所有信息均会自动保存在发信箱中,即使在发送失败之后。
- ▶ **预览:** 您可以预览创建的多媒体信息。
- ▶ **保存:** 您可以将多媒体信息保存到“草稿箱”。
- ▶ **编辑主题:** 允许您修改选定的多媒体信息。
- ▶ **设置定时器:** 您可以设置多媒体信息的幻灯片持续时间。
- ▶ **T9 语言输入法:** 选择 T9 输入模式的语言。您也可以通过选择“关闭 T9”来停用 T9 输入模式。
- ▶ **新建 T9 单词:** 将新建 T9 单词选为字典中输入的新字。
- ▶ **退出:** 您可以退回到信息功能表中。

注意

- ▶ 如果在撰写多媒体信息时选择了大尺寸的图片文件（例如，200K），加载时间可能需要 10秒钟。此外，在加载期间您不能激活按键。大约 10 秒钟之后，您可以撰写信息。

电子邮件 （功能表 5.1.3）

要发送/接收电子邮件，您应先设置电子邮件帐户。

- ▶ **收件人：**您可以编辑收件人。
- ▶ **插入：**您可以添加符号、文本模板、联系人和签名。
- ▶ **附件：**使用此菜单，您可以附加文件。
- ▶ **预览：**您可以预览所写的邮件。
- ▶ **保存到草稿箱：**选择此菜单以将邮件保存到草稿箱中。
- ▶ **编辑主题：**您可以对主题进行编辑。
- ▶ **T9 语言：**选择 T9 输入模式的语言。您也可以通过选择“T9 关闭”来停用 T9 输入模式。

- ▶ **T9 语言：**选择 T9 输入模式的语言。您也可以通过选择“T9关闭”来停用 T9 输入模式。
- ▶ **清除文本：**您可以在撰写消息时清除文本。
- ▶ **退出：**如果您在写邮件时选择此菜单，则您可以退出编写邮件状态，并返回至上一屏幕。您之前撰写的邮件未被保存。

备注

- ▶ 对于每个电子邮件帐户，您最多可以保存 40 封邮件（5 个帐户总共可以保存 200 封邮件）。“收件箱”文件夹可最多保存 20 封邮件；“草稿箱”和“发件箱”文件夹可各保存 5 封邮件；“已发送的邮件”文件夹可最多保存 10 封邮件。如果“草稿箱”、“发件箱”或“已发送的邮件”文件夹已满，则当您试图向这些文件夹之一保存新邮件时，手机将自动删除第一封已保存的邮件。
- ▶ 您可以发送最大 300 kb 的邮件（包括附件在内），并且可以接收最大 300 kb 的邮件。如果您将接收含有 5 个以上附件的邮件，则手机将仅接收 5 个附件。某些附件可能无法正确显示。

收件箱

功能表 5.2

当收到信息时，手机会给予提示。收到的信息会存储到收信箱中。如果手机显示“没有空间存储信息”，您可以通过删除信息、媒体和应用程序释放存储空间。

* SIM 信息

SIM 信息是指存储在SIM 卡上的特殊信息。

对于收到的多媒体信息通知，您可以对信息进行操作或者等待其自动下载。

电子邮箱

功能表 5.3

当您进入此菜单时，您既可以连接您的远程邮箱检索新邮件，也可以在不登录电子邮件服务器的情况下查看之前检索到的邮件。您可以检查已保存的电子邮件、草稿箱、发件箱以及已发送的电子邮件。在收件箱中，最多可以保存 20 封电子邮件。(发件箱最多保存 5 封邮件、草稿箱最多保存 5 封邮件、“已发邮件”最多保存 10 封邮件)

草稿箱

功能表 5.4

使用此功能表，您可以查看保存的信息。

发件箱

功能表 5.5

此菜单允许您查看要发送或发送失败的信息。成功发送信息后，信息将被移到发件箱菜单。



已发送

功能表 5.6

您可以通过此功能表查看您已经发送的信息。您也可以查看其时间和信息的内容。

收听语音邮件

功能表 5.7

一旦选择此菜单，输入语音邮箱号码后，只需按左软键  [确认] 即可收听语音邮件。您也可以在待机模式下长按  键来收听语音邮件。

注意

- ▶ 当您收到语音邮件时，您的手机会显示相应的图标并且您可以听到提示音。请与网络提供商联系，了解有关其服务的详细信息，以便对您的手机正确进行配置。

小区广播

功能表 5.8

(视网络和您所申请的服务而定)

小区广播信息是通过网络以文本信息形式向GSM 用户发送的。它们提供诸如天气报告、交通新闻、出租车、药店和股票行情之类的一般信息。不同类型的信息有不同的号码；因此您可以联系服务提供商，以便正确输入特定信息的特定号码。在收到小区广播信息时，您会看到弹出信息，告诉您已收到信息，或者直接显示小区广播信息。

模板

功能表 5.9

文本模板 (功能表 5.9.1)

您共有 6 种文本模板，如下所示：

- 请回话!
- 对不起! 我迟到了, 我马上到。
- 你现在在哪里?
- 我在路上。
- 非常紧急, 请速联系!
- 我爱你!

多媒体模版 (功能表 5.9.2)

添加多媒体信息模版后，您可以使用以下的功能。

设置

功能表 5.0

文本信息 (功能表 5.0.1)

- ▶ **信息类型:** 文本、语音、传真、国内呼叫、X.400、电子邮件、ERMES

通常，信息类型设定为文本格式。您可以将文本信息转换为

其它格式，以配合接收信息的设备。要获取有关该功能的

信息，请联系您的服务提供商。

- ▶ **有效期:** 该网络服务可让您在发送信息时设定文本信息在信息中心储存的期限。
- ▶ **状态报告:** 如果您在该功能表中设定是，您即可查询您的信息是否已成功发送。
- ▶ **回复计费:** 如果信息已发出，则它可以允许接收人回复并支付回复至您的手机所需要的费用。
- ▶ **信息中心:** 如果要发送文本信息，您可以通过此菜单接收短信中心地址。
- ▶ **载体设定:** 可以将承载设置为GSM优先，GPRS优先，仅限GSM或仅限GPRS。

多媒体信息 (功能表 5.0.2)

- ▶ **主题:** 你可以进入信息主题当菜单选择“开”。
- ▶ **设置定时器:** 撰写信息时，每页的显示时间。
- ▶ **优先级:** 您可以设置您选择的信息的优先级。
- ▶ **有效期:** 该网络服务可让您在发送信息时设定信息在信息中心储存的期限。
- ▶ **状态报告:** 如果您在该功能表中设定是，您即可查询您的信息是否已成功发送。
- ▶ **已读回执:** 您可以就收件人是否接收到信息收到回执。
- ▶ **自动下载:** 如果您选择开启，您将自动接收多媒体信息。如果您选择关闭，您将仅能在收件箱中收到通知信息，然后再查阅这些通知信息。
- ▶ **网络设定:** 如果选择多媒体信息中心，您可以设置多媒体信息中心的URL地址。

▶ 允许的消息类型

个人：私人信息。

广告：商业信息。

信息：必要信息。

电子邮件 (功能表 5.0.3)

▶ 电子邮件帐户

此菜单允许您编辑、删除或添加电子邮件帐户。

▶ 网络设定

网络设定是用于连接 Internet 的网络信息。手机内存中已存有某些运营商的默认网络设定。不可以重命名默认网络设定。

▶ 签名

您可以设置自己的签名。

语音邮件 (功能表 5.0.4)

如果您的网络服务提供商支持此功能, 则可接收语音邮件。当新语音邮件已接收, 屏幕上将显示符号。请向您的网络服务提供商查询服务详情, 以便相应地配置手机。

PUSH 信息 (功能表 5.0.5)

选择是否接收 Push 信息。

小区广播 (功能表 5.0.6)

▶ 接收

如果您选择此选项, 您的手机将接收小区广播信息。

▶ 信息提示

如果您选择该功能, 当您收到小区广播信息时, 手机将发出提示音。

▶ 语言

您可以通过 [开/关] 选择您想要的语言。

电话本

搜索

功能表 6.1

1. 按左软键  [确定] 进行查找。
2. 输入您要查找的名称。





注意

- ▶ 通过输入姓名的第一个字母可以进行即时搜索。
3. 如果要编辑、删除、复制条目或向一个条目添加语音,请选择左软键  [选项]。

新联系人



功能表 6.2

您可以使用该功能来添加电话簿条目。

1. 按左软键  [确定] 保存。
2. 输入姓名。
3. 按  ↓, 然后输入号码。
4. 您可以通过按 ,  键为此条目设置群组。
5. 您可以通过按左软键  [选项] 为条目设置铃声和照片。

快速拨号

功能表 6.3

您可以为姓名列表条目指定按键  ~  中的任一键。可按此按键直接呼叫。

群组

功能表 6.4

每个群组最多可以列出20个成员。您可以设定6个群组列表。

全部复制

功能表 6.5

您可以将条目从SIM 卡内存复制到手机内存或从手机内存复制到SIM 卡内存。

全部删除

功能表 6.6

您可以删除 SIM 卡和手机中的所有条目。

设置

功能表 6.7

滚动到设置，然后按左软键  [确定]。

- ▶ **保存至：**您可以将默认存储器设为：始终询问、SIM 卡、手机。
- ▶ **查看选项：**滚动屏幕光标到查看选项，然后按 [确定] 进入。

资料

功能表 6.8

- ▶ **服务号码：**使用该功能访问您的网络运营商提供的特殊服务（如果您的 SIM 卡支持）
- ▶ **本机号码（取决于 SIM 卡）：**您可以存储并查看自己的 SIM 卡号码。
- ▶ **我的名片：**此选项允许您创建自己的名片，包含您的姓名和手机号码。要创建新名片，请按左软键  [添加] 并将信息输入此字段。启动简拼查找：您可以设置进行简拼查找。

如果您要编辑、删除或发送名片，请选择左软键  [选项]。

我的文档

图像

功能表 7.1

打开照片后您按[选项]可以使用以下功能。

声音

功能表 7.2

显示多媒体存储器中音乐内的 MP3、MP4、AAC 和 M4A文件。

视频

功能表 7.3

显示多媒体存储器中我的媒体\视频内的 3GP、3G2 文件列表。仅支持 .3gp 文件，此类文件格式为 MPEG4、h.263视频编码和 AMR 音频编码。

文档

功能表 7.4

此菜单允许您查看文档文件 (txt、ppt、pdf、doc 和 excel)。

您可以使用以下选项菜单。

其它

功能表 7.5

示多媒体存储器中“我的媒体”\“其它”内的文件列表。

注意

- ▶ 如果文件存储在手机内存而不是存储卡中，则您可以通过蓝牙将它们发送出去。要从外部存储器发送文件，请先将其复制到手机内存中。
- ▶ 当手机通过蓝牙连接到电脑时，您可以向“音乐”和“视频”文件夹发送及接收文件。您可以将任何文件类型复制到“其它”。您只能在“照片”、“声音”和“图像”文件夹中接收文件。您仅可以查看或播放“其它”文件夹中的文件（如果文件类型受支持）。当手机通过USB 数据线连接到电脑时，您将在内存中看到以下文件夹：“图像”、“声音”、“视频”和“其它”。您可以查看外部存储器中的所有文件夹。

游戏与应用程序

功能表 7.6

在此菜单中，您可以管理手机中安装的 Java 应用程序。您可以播放或删除下载的应用程序，或者设置连接选项。

外部储存器

功能表 7.7

此菜单允许您查看存储卡中的视频、照片、音乐、图像、声音及其它文件。如果外部存储器不可用，将会显示一则弹出信息“请插入外部存储器”。

注意

- ▶ 要将手机识别为可移动磁盘，必须先安装 SIM 卡。

令人耳目一新的 LG

KE970 拥有海量存储功能。如果连接 USB 电缆，您就可以使用此手机中的可移动磁盘。

您可以下载 MP3 文件、照片、视频以及 txt 文件等等。这是从电脑访问手机的最快方式。您只需尝试连接 USB 电缆即可。一切就是这么简单！

注意

- ▶ MASS STORAGE 功能仅在手机为待机模式时可用。
- ▶ 在下载某些文件时，请勿移除数据线。文件下载完毕后，您需要单击电脑上的“安全移除硬件”，然后断开数据线连接。
- ▶ 在将文件复制到可移动磁盘时，显示屏上将显示“正在传输”信息。这表示 MASS STORAGE 正在运行，数据正在传输。当状态为“正在传输”时，请不要断开数据线连接。如果您在“正在传输”时断开数据线连接，将丢失或损坏所有数据，并可能会损坏手机。
- ▶ 如果在使用 MASS STORAGE 过程中收到来电，该来电将被拒绝，但是当您安全移除数据线后，您将可以看到该未接来电。

追踪遗失手机(LMT) 功能表 8.1

本手机的 LMT 功能为您提供了跟踪系统，用于跟踪丢失或放错位置的手机。一旦未经授权的用户使用您的手机，手机便会生成一条短信并将其发送到预定义号码。手机将生成的短信发送到预定义号码时，不会通知该未经授权用户。

设置 LMT (功能表 8.1.1)

1. 此时将显示工具列表。
2. 选择“手机丢失跟踪”
3. 选择“设置 LMT”
4. 选择“开”，然后按“确定”

更改密码 (功能表 8.1.2)

1. 此时将显示工具列表。
2. 选择“手机丢失跟踪”
3. 选择“更改密码”
4. 输入旧密码和新密码

LMT 设置 (功能表 8.1.3)

1. 此时将显示工具列表。
2. 选择“手机丢失跟踪”
3. 选择“LMT 设置”
4. 输入姓名、手机号码 1 和手机号码 2。
5. 选择“保存”。

当您进入菜单“手机丢失跟踪”后，手机会显示一个 LMT 码对话框，要进入 LMT 选项内部，您需要输入验证码。

备注

- ▶ 默认 LMT 码为“0000”

在“设置 LMT”菜单上方，可以打开/关闭 LMT（激活/停用）。

您应始终激活 LMT 以启用 LMT 设置。

第二个菜单是“更改密码”，使用这个菜单，用户可以更改访问“手机丢失跟踪”的验证码。用户可以更改 LMT 码：确认旧 LMT 码，然后输入新 LMT 码。

“LMT 设置”用于配置您的姓名和指定手机号码，用于接收手机丢失时由手机自动发送的短信（朋友或家人的电话号码）。

如何使用：手机丢失跟踪

1. 进入“工具”菜单。
2. 选择“手机丢失跟踪”
3. 输入默认的 LMT 安全码
4. 选择“开”，然后按“确定”
5. 选择“LMT 设置”
6. 输入姓名、手机号码 1 和手机号码 2。
7. 选择“保存”。

闹钟

功能表 8.2

您最多可以设置五个闹钟。







1. 选择开并输入闹钟的时间。
2. 选择重复周期：一次、周一至周五、周一至周六、周六至周三、周六至周四、每天。
3. 选择闹钟铃声之后按  [设定]。

日程表



功能表 8.3

当您进入这一功能表，会有一个日历显示出来。屏幕顶端是日期部分，在屏幕底端是图标(日程表和备忘录)。在您更改日期后，日历会按照该日期更新。

更改日、月、年。

按键	描按
 	每年
 	每月
 	每周
	每天

在日程表模式下，按左软键  [选项]，如下所示：

- ▶ **查看：**查看选定日期的所有日程和备注。
使用  ↑、↓ 浏览记事列表。
- ▶ **新增：**可为选定的日期添加新的日程和备注。可存储多达 100 条记事。
- ▶ **日程表铃声：**您可以为每个选定的日期设置闹钟铃声。
- ▶ **查看日程表：**您可以按导航键  ↑，↓ 移动到以下各部分输入相应的信息：时间、重复、闹钟和日程。
- ▶ **转到日期：**您可以直接转到选定的日期。
- ▶ **删除已过日程：**您可以删除已过期的日程。
- ▶ **全部删除：**您可以删除所有备注。

计算器



功能表 8.4

该功能表包含的标准功能包括 +, -, x, ÷ : 加、减、乘、除。

此外，您还可以使用计算器的其它各种功能，如，正弦函数、余弦函数及对数计算等。

备忘录

功能表 8.5

1. 按左软键  [确定] 选择备忘录。
2. 如果备忘录为空，可按左软键  [新建]。
3. 输入备忘录内容，然后按左软键  [确定]。

注意

- ▶ 如果要更改文本输入模式，请依次按  这些模式

计时表

功能表 8.6

1. 按 [开始] 开始计时, 按OK键记录一圈的时间。
2. 按 [停止] 确定一圈时间的记录。
3. 按 [重设] 复位。

单位对换器

功能表 8.7

该功能可实现单位的转换。有4种可以转换的单位类型: 货币, 面积, 长度, 重量, 温度, 音量, 速度

世界时钟

功能表 8.8

使用向左/向右导航键及左软键 [放大], 您可以查看格林威治标准时间 (GMT) 和世界各地主要城市的时间。

屏幕上显示城市名、当前日期和时间。要选择您所位于的时区, 请按以下步骤操作:

1. 通过按向左/向右导航键及左软键 [放大], 您可以选择与您的时区对应的城市。屏幕上显示当地日期和时间。
2. 如果您想在待机模式下更改时间显示以反映正确的时间, 请按 [确定] 键。

SIM 卡服务

功能表 8.9

此菜单视 SIM卡和网络服务而定。

设置

日期和时间

功能表 9.1

您可设置与日期和时间相关的功能。

语言

功能表 9.2

您可以选择手机上文本显示的语言。此设定会影响到语言输入法。

屏幕显示

功能表 9.3

墙纸 (功能表 9.3.1)

您可以从默认图像、已下载和照片当中选择一张图片作为您待机模式下的背景图片。

背景灯时间 (功能表 9.3.2)

您可以设定按键后背景灯开启的时间。
(关/10 秒/20 秒/30 秒/60 秒)

亮度 (功能表 9.3.3)

您可以将屏幕亮度设置为:100%、80%、60% 和 40%。

主屏幕快捷键 (功能表 9.3.4)

如果您选择“开”、就可以在待机窗口中显示 4 个导航键的功能。

菜单样式 (功能表 9.3.5)

手机提供了网格和列表菜单主题。通过滚动和按左软键  [确定] 来设置菜单样式。

拨号样式 (功能表 9.3.6)

本手机提供了四种拨号样式。(彩色样式/水珠样式/数字样式/素描样式)

待机文本 (功能表 9.3.7)

如果您选择开, 您将编辑手机在待机模式下显示的文本。

网络名称 (功能表 9.3.8)

如果激活此功能, 网络名称将显示在主屏幕上。

连接性

功能表 9.4

蓝牙 (功能表 9.4.1)

使用蓝牙,您可以与近距离的可兼容移动设备、外围设备和计算机直接通信,而无需任何连线。

本手机支持内置蓝牙连接,这样使其可与兼容的蓝牙手机、计算机应用程序等连接。

注意

- ▶ 如果您通过蓝牙使用pcsync,您只能以交换电话本中的数据。
- ▶ 当您从其他的蓝牙服务上接收数据,手机会请求一个确认信息。确认后传输,数据将会拷贝到您的手机上。
- ▶ 根据文件类型,它将会被存到如下的文件夹中:
 - **视频(.3gp, mp4):** 视频文件夹
 - **图像(.bmp, gif, jpg, png):** 图像文件夹
 - **声音(.amr, wav, aac):** 声音文件夹
 - **MP3(.mp3):** 声音/MP3 文件夹
 - **其它文件夹(.txt, html):** 其它文件夹

▶ 蓝牙设定

您可以设定蓝牙功能为开或者关。

▶ 配对设备

您可以查看 KE9770 已配对的所有设备。当您预先查找到

蓝牙设备并配对成功后,进入配对设备时,单击选项后,

可以使用如下功能:

▶ 设置

- **我的手机可见性:** 指其它蓝牙设备是否可以搜索到您的手机。
- **手机名称:** 您可以设置蓝牙设备的名称。默认名称为KE970。
- **我的地址:** 您可以查看您的蓝牙设备的地址。

网络 (功能表 9.4.2)

您可以选择能够自动或手动注册的网络。您也可以查看首选网络。

网络选择 (功能表 9.4.2.1)

通常,手机网络选择设定为自动。

- ▶ **自动:** 如果您选择“自动”,手机会自动选择在您区域内的可用网络。一旦您选择“自动”,无论手机在开机状态还是关机状态,都将保持设置为“自动”。
- ▶ **手动:** 手机会找到可用的网络列表并显示出来。然后您可以选择您想使用的网络,前提是该网络与您本地网络运营商已签订漫游协议。如果手机无法接入到您选择的网络中,手机允许您选择另一个网络。
- ▶ **首选网络:** 您可以设定手机在注册其它网络前首先注册的首选网络列表。该列表从手机预设的已知网络列表中创建。

GPRS 设定 (功能表 9.4.2.2)

您可以选择当开机时连接或需要时两种情况。

- ▶ **当开机时连接:** 如果选择此菜单,则在开机时,手机会自动注册到 GPRS 网络。启动 WAP 或计算机拨号应用程序,在手机和网络间建立连接,即可进行数据传输。结束该应用程序后,GPRS 连接即会断开,但 GPRS 网络的注册信息将会保持。
- ▶ **需要时:** 如果选择此菜单,则会在连接 WAP 服务时建立起 GPRS 连接,并在断开 WAP 连接后结束。

网络设定 (功能表 9.4.2.3)

▶ 网络设定

- **姓名:** 您可以键入网络名称。
- **连接方式**
 - 数据** (电路交换)
 - GPRS** (通用分组无线业务)

〈数据设定〉

仅当选择“数据设定”作为载体服务时出现。

- **拨出号码**：输入访问WAP网关的拨号号码。
- **用户名**：拨号服务器（不是WAP网关）的用户身份。
- **密码**：拨号服务器（不是WAP网关）识别您身份所需的密码。
- **呼叫类型**：选择数据来电的类型：模拟或ISDN[数码]。
- **Call speed**：数据连接的速度：9600或14400（取决于运营商）
- **空闲时限**：您可以设定限制时间。超过此时间限制而没有数据输入或传输时、服务将自动关闭。
- **主服务器**：输入您访问的首选DNS服务器的IP地址。
- **次服务器**：输入您访问的备用DNS服务器的IP地址。

〈GPRS设置〉

只有当选择GPRS作为连接方式时、服务设定才可用。

- **APN**：输入接入点名称。
- **用户名**：APN服务器的用户身份。
- **密码**：APN服务器识别您身份所需的密码。
- **主服务器**：输入您访问的首选DNS服务器的IP地址。
- **次服务器**：输入您访问的备用DNS服务器的IP地址。

USB 连接 (功能表 9.4.3)

您可以选择一种模式：数据服务和存储器。（数据服务/存储器）结束使用话机内存时、单击“退出”并执行以下步骤。

注意!

- 移除数据线之前、请先单击“退出”。否则、无法保证传输数据的完整性。

1. 单击通知区域。[拔出或弹出硬件]
2. 选择 USB Mass Storage Device、单击“停止”。此时将出现以下信息：“现在您可以从系统安全移除‘USB Mass Storage Device’”。
3. 然后移除数据线。

呼叫

功能表 9.5

您可以设定和通话相关的功能表。



呼叫转接 (功能表 9.5.1)

呼叫转接服务可让您将语音来电、传真来电和数据来电转移到其它号码。要获取更多信息，请联系您的服务提供商。

- ▶ **所有语音来电：**无条件转移语音来电。
- ▶ **正在通话时：**当手机正在使用时转移语音来电。
- ▶ **无人接听时：**转移您没有应答的语音来电。
- ▶ **无网络或关机时：**当手机关机或不在服务区时转移语音来电。

- ▶ **所有数据来电：**无条件转移到使用 PC 连接的号码。
- ▶ **所有传真来电：**无条件转移到使用传真连接的号码。
- ▶ **全部取消：**取消全部呼叫转接。

接听模式 (功能表 9.5.2)

- ▶ **滑盖接听：**如果您选择此菜单、您打开滑盖就可以接听电话。
- ▶ **任意键：**选择此功能表，您可按任意键接听来电，但不包括  [结束]键、右软键和音量侧键。
- ▶ **仅用发送键：**如果选择此菜单，您按  [发送] 键或左软键就可以接听电话。

发送本机号码 (功能表 9.5.3) (视网络和所申请的服务而定)

- ▶ **网络设定:** 如果您选择该功能, 是否发送您的手机号码将视您两条线路的服务而定, 比如线路一或者线路二。
- ▶ **开:** 您可以将手机号码发送给对方, 在接收方手机上 将显示您的手机号码。
- ▶ **关:** 在接收方手机上不会显示您的手机号码。

来电连接等待 (功能表 9.5.4) (视网络而定)

- ▶ **启动:** 如果启用该服务, 您可以接待接来电。
- ▶ **取消:** 如果关闭该服务, 您将取消此服务。
- ▶ **查看状态:** 显示呼叫等待的设置状态。

分钟提示 (功能表 9.5.5)

如果您选择开, 可以在通话期间通过每分钟的蜂鸣声检查通话时间。

自动重拨 (功能表 9.5.6)

- ▶ **开:** 当该功能设定为开启时, 您的手机在连接失败后将再进行连接尝试。
- ▶ **关:** 连接失败后, 您的手机将不再进行连接尝试。

发送双音多频 (功能表 9.5.7)

您可以通过开/ 关来设置是否发送双频多音。

保密设置

功能表 9.6

PIN 码要求 (功能表 9.6.1)

在该功能表中，您可以设定手机在开机时需要 SIM 卡的PIN 码。

如果启动该功能，您将被要求输入 PIN 码。

1. 进入保密设定功能表，按  [确定] 进入设置PIN码菜单。
2. 设置“启动”或者“关闭”。

手机锁 (功能表 9.6.2)

您可以使用此功能防止他人未经授权使用您的手机。如果您将手机锁设定为当开机时，则开机时手机将要求您输入安全密码。如果您将手机锁设定为当更换SIM卡时，则只有当您更换SIM卡时，手机才要求您输入安全密码。您也可以选择立即设定锁定手机。

呼叫限制 (功能表 9.6.3)

呼叫限制服务可以防止您的手机拨打或接听某种电话。该功能需要呼叫限制密码。您可以查看以下子功能表。

- ▶ **所有拨出电话：**您可以限制所有拨出电话。
- ▶ **拨出国际电话：**您可以限制拨出国际长途。
- ▶ **国际漫游时拨打国际电话：**您可以限制在国际漫游时所拨打的电话。
- ▶ **所有来电：**您可以限制所有来电。
- ▶ **国际漫游时来电：**您可以限制国外漫游时来电。
- ▶ **全部取消：**您可以取消所有限制服务。
- ▶ **更改密码：**您可以更改呼叫限制服务的密码。

固定拨号 (功能表 9.6.4) (需SIM卡支持)

您可以限制电话号码的拨打。这些号码由PIN2 码保护。

更改密码 (功能表 9.6.5)

PIN 是Personal Identification Number (个人识别号码) 的缩写。用来防止未经授权的人使用您的手机。您可以更改访问密码: 安全密码, PIN 码, PIN2 码。

飞行模式

功能表 9.7

如果您在飞机上或在阻止了无线网络的处所, 此功能允许您使用不需使用无线网络的电话功能。

如果您启用了飞行模式, 该图标将代替网络信号图标显示在屏幕上。

省电模式

功能表 9.8

如果设置为“开”, 可以在不使用手机时节省用电。

恢复最初设定

功能表 9.9

您可以通过选择该功能表将手机恢复为预配置。您需要安全密码启动该功能。

内存状态

功能表 9.0

您可以查看内部存储状态和多媒体存储状态。您可以进入各个存储器功能表。

附件

我们为你的手机准备了多种附件。您可以根据个人的通信要求来选择合适的附件。常产系环最

标准电池

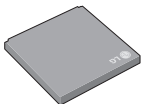

旅行用适配器

当您不在办公室或家中时,可以使用此充电器为电池充电。



数据套件/CD

您可以将手机与PC相连,进行数据交换。



手持耳机和音乐线控器



注意

- ▶ 确保使用正规的LG 配件。
- ▶ 仿冒品或替代品及非原厂配件可能会让您丧失保修权益。
- ▶ 各个地区的配件可能不同; 如有任何疑问, 请与我们的地区服务公司或代理查证核实。

常规

产品型号: KE970

系统: GSM 900 / DCS 1800 / PCS 1900

环境温度

最高: +55 °C

最低: -10 °C

Declaration of Conformity



LG Electronics

Suppliers Details

Name

LG Electronics Inc

Address

: LG Twin Tower 20, Yeouido-dong, Yeongdeungpo-gu Seoul, Korea 150-721

Product Details

Product Name

E-GSM 900 / DCS 1800 / PCS 1900 Tri Band Terminal Equipment

Model Name

KE970

Trade Name

LG

CE 0168

Applicable Standards Details

R&TTE Directive 1999/5/EC

EN 301 489-01 v1.6.1 / EN 301 489-07 v1.3.1 / EN 301 489-17 v.1.2.1

EN 300 328 V 1.6.1

EN 60950-1 : 2001

EN 50360/EN 50361 : 2001

EN 301 511 V9.0.2

Supplementary Information

The conformity to above standards is verified by BABT.

Declaration

I hereby declare under our sole responsibility that the product mentioned above to which this declaration relates complies with the above mentioned standards and Directives

Name

Jin Seog, Kim / Director

Issued Date

07. Aug. 2007

LG Electronics Logistics and Services B.V.
Veluwezoom 15, 1327 AE Almere, The Netherlands
Tel : +51 - 36-547-8940, e-mail : seokim @ lge.com

Signature of representative

IKE970 Panduan Pengguna

- Bahasa Malaysia



Kandungan

Untuk keselamatan anda	4	Pelayar	20	Kos panggilan	26
Garis panduan bagi penggunaan yang selamat dan cekap	5	Rumah		Maklumat data	
Ciri-ciri KE970	9	Penanda Buku		Mesej	27
Bagian Telefon		Pergi ke URL		Mesej baru	
Ikon Pada Skrin	11	Sejarah		Teks	
Pemasangan	12	Tetapan	21	Multimedia	28
Memasang kad SIM dan bateri telefon		Profil Rangkaian		E-mel	
Mengecas Bateri	13	Cache		Peti masuk	29
Memutuskan sambungan pengecas	14	Cookie		Peti e-mel	
Memasukkan kad memori		Sijil sekuriti		Draf	30
Mengeluarkan kad memori	15	Maklumat		Peti keluar	
Fungsi-Fungsi umum	16	Multimedia	22	Dihantar	
Memasukkan Teks		Pemain MP3		Dengar mel suara	
Pokok menu	18	Kamera	23	Mesej maklumat	
Profil	19	Kamera Video	25	Templat	
Aktifkan		Perakam suara		Teks	
Peribadikan		Rekod Pgl	26	Multimedia	31
		Semua panggilan		Tetapan	
		PglIn tak dijawab		Mesej teks	
		Panggilan didail		Mesej multimedia	
		Panggilan diterima		E-mel	32
		Tempoh panggilan		Nombor mel suara	
				Mesej Push	
				Mesej maklumat	

Kenalan	33	Jam penggera	38	Panggil	44
Cari		Kalendar		Alih Panggilan	
Kenalan baru		Kalkulator	39	Mod jawab	45
Dail cepat		Memo		Hantar nombor saya	
Kumpulan		Jam randik		Panggilan menunggu	
Salin semua		Pengubah Unit		Penjaga minit	
Padam semua		Jam dunia	40	Dail semula auto	
Tetapan		Perkhidmatan SIM		Hantar DTMF	
Maklumat	34	Tetapan	41	Keselamatan	46
Bahan saya	35	Tarikh & Masa		Permintaan kod PIN	
Imej		Bahasa		Kunci telefon	
Bunyi		Paparan		Sekatan panggilan	
Video		Wallpaper		Nombor dail tetap	47
Dokumen		Pemasa lampu latar		Tukar kod	
Lain-lain		Kecerahan		Mod penerbangan	
Permainan & Aplikasi		Pintasan skrin utama		Jimat kuasa	
Memori Luaran		Gaya menu		Reset semua	
Alatan	37	Gaya dailan		Status memori	
Jejak Telefon Hilang		Teks sedia		Aksesori	48
Menetapkan LMT		Nama rangkaian		Data teknikal	49
Menukar kata laluan		Kesambungan			
Tetapan LMT		Bluetooth			
		Rangkaian	42		
		Mod sambungan USB	44		

Untuk keselamatan anda

Langkah-langkah pencegahan!

- **Telefon Bimbit mesti dimatikan sepanjang masa di dalam pesawat.**
- **Jangan pegang telefon di dalam tangan anda semasa memandu.**
- **Jangan gunakan telefon anda berdekatan dengan stesen minyak, depot bahan bakar, loji kimia atau operasi peletupan.**
- **Untuk keselamatan anda, gunakan HANYA bateri dan pengecas yang ditentukan TULEN.**
- **Jangan pegang telefon dengan tangan yang basah semasa ia dicas. Ini boleh menyebabkan kejutan elektrik atau kerosakan yang serius pada telefon anda.**
- **Simpan telefon di tempat yang selamat, jauh dari capaian kanak-kanak. Ini termasuk bahagian-bahagiannya yang kecil yang boleh menimbulkan bahaya tercekik jika dipisahkan.**

Langkah-langkah pencegahan!

- **Matikan telefon di sebarang tempat di mana peraturan khas menghendakinya. Misalnya, jangan gunakan telefon anda di hospital kerana ia boleh menjejaskan peralatan perubatan yang peka.**
- **Panggilan kecemasan mungkin tidak terdapat, bergantung pada operator tempatan.**
- **Gunakan hanya aksesori TULEN bagi mengelakkan kerosakan pada telefon anda.**
- **Semua pemancar radio mempunyai risiko gangguan jika berdekatan dengan barangan elektronik. Gangguan yang sedikit boleh menjejaskan TV, radio, PC, dan sebagainya.**
- **Bateri harus dibuang menurut undang-undang yang berkaitan.**
- **Jangan buka bahagian-bahagian telefon atau bateri.**
- **Risiko meletup jika bateri diganti dengan jenis yang salah.**

Garis panduan bagi penggunaan yang selamat dan cekap

Baca garis panduan mudah ini. Melanggar peraturan mungkin merbahaya atau salah di sisi undang-undang. Maklumat terperinci lanjut diberikan di dalam buku panduan ini.

Pendedahan kepada tenaga frekuensi radio

Pendedahan kepada gelombang radio dan maklumat Kadar Penyerapan Tertentu (Specific Absorption Rate) (SAR)

Telefon bimbit model KE970 ini telah direka bentuk supaya mematuhi keperluan keselamatan yang berkenaan bagi

pendedahan kepada gelombang radio. Keperluan ini adalah berdasarkan garis panduan saintifik yang termasuk margin keselamatan yang bertujuan memastikan keselamatan bagi semua orang, tidak kira umur atau tahap kesihatan.

- ▶ Garis panduan mengenai pendedahan kepada gelombang radio ini menggunakan unit pengukuran yang disebut Kadar Penyerapan Tertentu (Specific Absorption Rate), atau SAR. Ujian-ujian bagi SAR dijalankan menggunakan kaedah yang dipiawaikan dengan telefon memancarkan pada aras kuasa diperakui yang tertinggi dalam semua jalur frekuensi.
- ▶ Walaupun mungkin terdapat perbezaan antara aras-aras SAR bagi pelbagai model telefon LG, kesemuanya direka bentuk supaya memenuhi garis panduan relevan bagi pendedahan kepada gelombang radio.

- ▶ Had SAR yang disyorkan oleh Suruhanjaya mengenai Perlindungan Sinaran Bukan-Ion (Commission on Non-Ionizing Radiation Protection) (ICNIRP) antarabangsa, iaitu 2W/kg dipuratakan ke atas sepuluh (10) gram tisu.
- ▶ Nilai SAR yang tertinggi untuk telefon model ini yang diuji oleh DASY4 untuk penggunaan pada telinga ialah is 0.443(bingkai keluli tahan karat) atau 0.417(bingkai aluminium) W/kg (10g) dan apabila dipakai di badan ialah 0.245(bingkai keluli tahan karat) atau 0.483(bingkai aluminium) W/kg (10g).
- ▶ Maklumat SAR bagi penduduk di negara/wilayah yang telah menerapkan had SAR yang disyorkan oleh Institut Jurutera Elektrik dan Elektronik (IEEE), iaitu 1.6 W/kg dipuratakan ke atas satu (1) gram tisu (misalnya Amerika Syarikat, Kanada, Australia dan Taiwan).

Penjagaan dan Penyenggaraan Produk

AMARAN! Gunakan hanya bateri, pengecas dan aksesori yang dituluskan untuk digunakan khususnya dengan telefon model ini. Penggunaan sebarang jenis lain boleh membatalkan sebarang kelulusan atau waranti yang berkaitan dengan telefon ini, dan mungkin merbahaya.

Garis panduan bagi penggunaan yang selamat dan cekap

- ▶ Jangan buka bahagian-bahagian unit ini. (Bawa ia ke juruteknik khidmat yang berkelayakan apabila kerja pembaikan perlu dilakukan.)
- ▶ Jauhkan dari alat elektrik seperti TV, radio atau komputer peribadi.
- ▶ Unit ini harus diletakkan jauh dari sumber haba seperti penyinar atau alat memasak.
- ▶ Jangan letak telefon anda di dalam oven gelombang mikro kerana bateri akan meletup.
- ▶ Jangan jatuhkan.
- ▶ Jangan biarkan unit ini terkena getaran atau kejutan mekanikal.
- ▶ Salut telefon boleh rosak jika dibalut dengan pembalut atau pembalut vinil.
- ▶ Gunakan kain kering untuk membersihkan bahagian luar unit. (Jangan gunakan pelerut seperti benzina, pencair atau alkohol.)
- ▶ Jangan biarkan unit ini terdedah kepada asap atau debu yang berlebihan.
- ▶ Jangan simpan telefon bersebelahan dengan kad kredit atau tiket pengangkutan; ia boleh menjejaskan maklumat di dalam jalur bermagnetnya.
- ▶ Jangan ketuk skrin dengan benda tajam; ia boleh merosakkan telefon.
- ▶ Jangan dedahkan telefon kepada cecair atau lembapan.
- ▶ Gunakan aksesori seperti telefon telinga dengan berhati-hati.

Peranti Elektronik

Semua telefon wayarles boleh mendapat gangguan, yang boleh menjejaskan prestasinya.

- ▶ Jangan gunakan telefon bimbit anda berdekatan dengan kelengkapan perubatan tanpa meminta izin. Elakkan daripada meletakkan telefon di atas perentak jantung, iaitu di dalam saku dada anda.
- ▶ Sesetengah alat bantuan pendengaran boleh mendapat gangguan daripada telefon bimbit.
- ▶ Gangguan yang sedikit boleh menjejaskan TV, radio, PC, dan sebagainya.

Keselamatan Di Jalan Raya

Periksa undang-undang dan peraturan mengenai penggunaan telefon bimbit di kawasan-kawasan tempat anda memandu.

- ▶ Jangan gunakan telefon pegang tangan semasa memandu.
- ▶ Berikan sepenuh perhatian kepada kegiatan memandu.
- ▶ Gunakan kit bebas tangan, jika ada.
- ▶ Keluar dari jalan raya dan letakkan kereta sebelum membuat dan menjawab panggilan jika keadaan memandu memerlukan.
- ▶ Tenaga RF boleh menjejaskan sesetengah sistem elektronik di dalam kenderaan bermotor anda seperti stereo kereta, atau kelengkapan keselamatan.

- ▶ Apabila berada di dalam kereta, jangan biarkan telefon anda atau pasang kit bebas tangan berdekatan dengan beg udara. Jika kelengkapan wayarles tidak dipasang dengan betul dan beg udara diaktifkan, anda boleh mengalami kecederaan serius.

Jika anda mendengar muzik sila pastikan volum di tahap yang sewajarnya supaya anda sedar keadaan persekitaran. Ini adalah penting terutamanya ketika anda ingin melintas jalan.

Elakkan kerosakan pendengaran anda

Kerosakan pada pendengaran anda boleh berlaku apabila terdedah kepada bunyi kuat dalam jangkamasa yang panjang. Dinasihatkan supaya anda tidak on dan off telefon terlalu hampir dengan telinga. Juga dinasihatkan supaya volum muzik dan nada dering disetkan pada tahap yang sewajarnya.

Kawasan Letupan

Jangan gunakan telefon di mana peletupan sedang dijalankan. Ikut sekatan-sekatan, dan patuhi sebarang undang-undang atau peraturan.

Persekitaran Boleh Meletup

- ▶ Jangan menggunakan telefon di tempat mengisi bahan bakar. Jangan gunakan berdekatan dengan bahan bakar atau kimia.
- ▶ Jangan angkut atau simpan gas atau cecair mudah terbakar, atau bahan letupan di dalam petak simpanan kenderaan anda, yang mengandungi telefon bimbit anda dan aksesoriinya.

Di Dalam Pesawat

Peranti-peranti wayarles boleh menyebabkan gangguan di dalam pesawat.

- ▶ Matikan telefon bimbit anda sebelum menaiki sebarang pesawat.
- ▶ Jangan gunakan ia di lapangan terbang tanpa izin daripada kakitangan.

Kanak-Kanak

Simpan telefon di tempat yang selamat jauh daripada jangkauan kanak-kanak. Ia merangkumi bahagian-bahagian kecil jika ditanggalkan yang mungkin menyebabkan bahaya tercekik.

Garis panduan bagi penggunaan yang selamat dan cekap

Panggilan Kecemasan

Panggilan kecemasan mungkin tidak tersedia di bawah semua rangkaian selular. Dari itu, anda tidak sekali-kali seharusnya bergantung pada telefon ini semata-mata untuk panggilan kecemasan. Periksa dengan pembekal khidmat setempat anda.

Maklumat dan Penjagaan Bateri

- ▶ Anda tidak perlu menyahcas bateri sepenuhnya sebelum mengecasnya semula. Tidak seperti sistem bateri lain, tiada kesan ingatan yang boleh menjejaskan prestasi bateri.
- ▶ Gunakan hanya bateri dan pengecas LG. Pengecas LG direka bentuk untuk memaksimumkan hayat bateri.
- ▶ Jangan buka atau melitar pintas pek bateri.
- ▶ Pastikan sentuhan logam pek bateri sentiasa bersih.
- ▶ Gantikan bateri apabila ia tidak lagi memberikan prestasi yang boleh diterima. Pek bateri boleh dicas beratus-ratus kali sehingga ia perlu diganti.
- ▶ Cas semula bateri jika ia tidak digunakan untuk masa yang lama bagi memaksimumkan kegunaannya.

- ▶ Jangan dedahkan pengecas bateri kepada cahaya matahari langsung atau gunakan ia dalam kelembapan tinggi seperti di dalam bilik air.
- ▶ Jangan biarkan bateri di tempat yang panas atau sejuk; ini boleh melemahkan prestasi bateri.
- ▶ Risiko meletup jika bateri diganti dengan jenis yang salah.
- ▶ Lupuskan bateri yang digunakan menurut arahan pengilang.

Bahagian Telefon

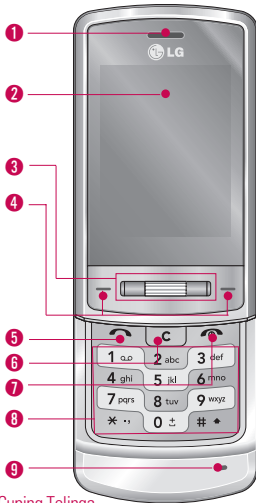

1 Cuping Telinga

2 LCD

- ▶ **Atas:** Kekuatan isyarat, paras bateri dan pelbagai fungsi
- ▶ **Bawah:** Penunjuk-penunjuk kekunci lembut

3 Kekunci navigasi

▶ Dalam mod siap sedia:

 Secara Ringkas ↑: Senarai Mesej

 Secara Ringkas ↓: Senarai Profil

 Tekan sebentar: Menu

 Tekan sebentar: Senarai Kenalan

 Tekan sebentar: Senarai Kegemaran

▶ Dalam menu: tatal ke atas & ke bawah

 Tekan sebentar: OK



4 Kekunci lembut kiri/ Kekunci lembut kanan

Kekunci ini menjalankan fungsi yang ditunjukkan di bahagian bawah paparan.

5 Kekunci hantar

▶ Dail nombor telefon dan jawab panggilan.

▶ Dalam mod tunggu sedia: menunjukkan nombor yang baru didail, diterima.

6 Kekunci kosongkan

Memadam aksara dengan setiap tekanan. Tekan dan tahan kekunci ini untuk memadam semua input.

Gunakan kekunci ini untuk kembali ke skrin sebelumnya.

7 Kekunci tamat

- ▶ Menghidupkan/mematikan (tekan dan tahan).
- ▶ Menamatkan atau menolak panggilan.

Ciri-ciri KE970

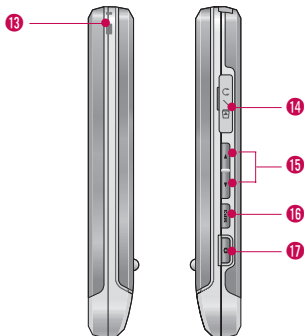
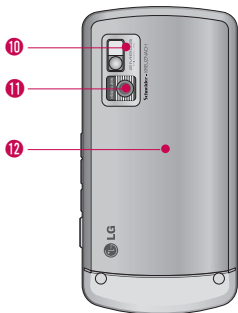

8 Tombol alfanumerik

▶ **Dalam mod sedia:** Masukkan nombor untuk memanggil.

Tekan dan tahan:

- Panggilan antarabangsa

- Mengaktifkan menu Pusat mel suara

hingga - Dail cepat

▶ **Dalam mod edit:** Masukkan nombor dan aksara

9 Mikrofon

10 Denyar

11 Kanta kamera

12 Penutup bateri

13 Lubang untuk tali telefon

14 Penyambung Pengecasan Bateri / Penyambung kabel dan Bicu telinga

Nota

▶ *Sila pastikan telefon dihidupkan dan dalam mod sedia sebelum menyambungkan kabel USB.*

15 Kekunci Tepi

▶ **Dalam Senarai kegemaran sedia (dibuka):** volumna kekunci

▶ **Dalam mod siap sedia (ditutup):** Tekanan pendek - Lampu sub LCD menyala.

▶ **Semasa panggilan:** kelantangan cuping telinga

Nota

▶ *Untuk melindungi deria pendengaran semasa membuka Gelangsar, tahap kelantangan maksimum adalah 3.*

16 Kekunci MP3

Mengaktifkan terus pemain MP3.

17 Kekunci kamera sisi

Tekanan panjang - Pengaktifan kamera foto

Skrin memaparkan beberapa ikon. Ini dijelaskan di bawah.

Ikon Pada Skrin

Ikon	Penjelasan
	Memberitahu anda kekuatan isyarat rangkaian.*
	Panggilan disambungkan.
	Anda boleh menggunakan perkhidmatan GPRS.
	Menunjukkan bahawa anda sedang menggunakan khidmat perayauan.
	Penggera telah ditetapkan dan sedang aktif.
	Memberitahu kekuatan bateri.
	Anda telah menerima mesej teks.
	Anda telah menerima mesej suara.
	Profil getar sahaja diaktifkan.
	Profil umum diaktifkan.

Ikon	Penjelasan
	Profil Luar Bangunan diaktifkan.
	Profil senyap diaktifkan.
	Profil alat dengar diaktifkan.
	Anda boleh mengalihkan panggilan.
	Menunjukkan bahawa telefon sedang mengakses WAP.
	Menunjukkan bahawa anda sedang menggunakan GPRS.
	Anda telah mengaktifkan bluetooth.
E	Menunjukkan bahawa perkhidmatan EDGE boleh didapati. Sambungan ke perkhidmatan EDGE membenarkan anda memindahkan data pada kelajuan 200Kb/s (bergantung pada rangkaian yang ada). Semak dengan operator anda untuk ketersediaan liputan dan perkhidmatan.

Pemasangan

Memasang kad SIM dan bateri telefon

Pastikan kuasa dimatikan sebelum anda mengeluarkan kad SIM atau bateri.

1. Keluarkan bateri.

Tekan dan tahan butang pelepas bateri dan angkat penutup bateri. Terbalikkan telefon, seperti yang ditunjukkan, kemudian angkat telefon dengan jari anda dan tarik bateri tersebut.



Note

- ▶ Mengeluarkan bateri dari telefon semasa kuasa dihidupkan boleh menyebabkan telefon menjadi rosak.

2. Pasang kad SIM

Masukkan kad SIM ke dalam pemegang. Gelongsorkan kad SIM ke dalam pemegang kad SIM. Pastikan bahawa kad SIM dimasukkan dengan betul dan bahagian sentuhan emas pada kad menghadap ke bawah. Untuk mengeluarkan kad SIM, tekan ke bawah dengan lembut dan tarik ia ke arah yang bertentangan.

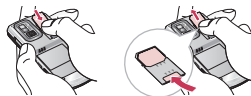

Untuk memasukkan kad SIM Untuk mengeluarkan kad SIM

Nota

- ▶ Sentuhan logam kad SIM mudah rosak apabila tercalar. Beri perhatian khusus pada kad SIM semasa memegangnya. Ikut arahan yang dibekalkan bersama kad SIM.

Amaran!

- Jangan gantikan atau keluarkan kad SIM semasa telefon anda sedang digunakan atau dihidupkan, atau data mungkin hilang atau kad SIM mungkin rosak.

3. Pasang baterai.

Masukkan baterai ke dalam petak baterai dan sesentuh logam bertemu di tengah telepon. Kemudian tolak bahagian atas baterai ke bawah hingga ia berdetap ke dalam ruang tersebut. Pasangkan penutup baterai pada telefon seperti yang ditunjukkan.

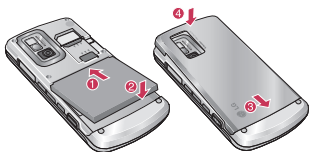

Mengecas Bateri

Sebelum menyambung pengecas pada telefon, anda mesti memasang baterinya dahulu.



1. Pastikan bateri dicas sepenuhnya sebelum menggunakan telefon buat pertama kali.
2. Dengan anak panah menghadap anda seperti yang ditunjukkan dalam rajah, tekan plag pada penyesuai bateri ke dalam soket pada sisi telefon sehingga ia berdetap di tempatnya.
3. Sambungkan hujung lain penyesuai kembara pada soket wayar. Hanya gunakan pengecas yang disertakan di dalam kotaknya.
4. Palang-palang bergerak ikon bateri akan berhenti setelah pengecasan selesai.

Awas!

- *Jika bateri benar-benar telah dinyahcas, paparan pengecasan akan muncul pada LCD kira-kira 1 hingga 1.5 minit selepas menyambungkan pengecas.*
- *Jangan sambungkan penyambung dengan paksa kerana ini boleh merosakkan telefon dan/atau pengecas.*
- *Masukkan pengecas pek bateri secara menegak pada soket kuasa dinding.*
- *Jika anda menggunakan pengecas pek bateri di luar negara anda sendiri, gunakan penyesuai palam yang dipasangkan bagi tatarajah yang betul.*
- *Jangan keluarkan bateri atau kad SIM anda semasa mengecap.*

Amaran!

- *Cabut kabel kuasa dan pengecas semasa ribut petir bagi mengelakkan kejutan elektrik atau kebakaran.*
- *Pastikan bahawa tiada barang yang tajam seperti gigi atau kuku binatang, bersentuhan dengan bateri. Terdapat risiko ini boleh menyebabkan kebakaran.*

Memutuskan sambungan pengecas

Tanggalkan pengecas dari telefon dengan menarik penyambungannya, bukan kord.



Memasukkan kad memori

Masukkan kad memori ke dalam slot sehingga kad memori benar-benar dimasukkan ke dalam slot, seperti yang ditunjukkan dalam rajah di bawah ini:

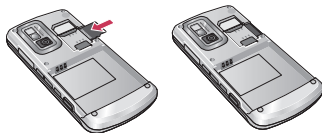

Mengeluarkan kad memori

Keluarkan kad memori dari soketnya dengan berhati-hati, seperti yang ditunjukkan dalam rajah di bawah:



Nota

- ▶ Hanya gunakan kad memori yang telah diluluskan oleh pengeluarinya. Sesetengah kad memori mungkin tidak serasi dengan telefon bimbit ini.

Amaran!

Jangan gantikan atau keluarkan kad memori semasa telefon hidup, atau datanya mungkin hilang dan kad memori mungkin rosak.

Fungsi-Fungsi umum

Memasukkan Teks

Anda boleh memasukkan aksara-aksara angka abjad dengan menggunakan pad kekunci telefon. Contohnya, menyimpan nama dalam Buku Alamat, menulis mesej, membuat penjadualan peristiwa dalam kalendar semuanya memerlukan teks dimasukkan. Kaedah input teks berikut boleh didapati dalam telefon.

Nota

- ▶ **Sesetengah medan mungkin hanya membenarkan satu mod input teks (misalnya nombor telefon di dalam medan-medan buku alamat).**

Mod T9

Mod ini membolehkan anda memasukkan perkataan dengan hanya satu tekanan kekunci bagi setiap huruf. Setiap kekunci pada pad kekunci mempunyai lebih daripada satu huruf. Mod T9 secara automatik membandingkan tekanan-tekanan kekunci anda dengan kamus bahasa dalaman bagi menentukan perkataan yang betul, dan dengan itu memerlukan jauh lebih sedikit tekanan kekunci daripada mod ABC tradisional.

Mod ABC

Mod ini membolehkan anda memasukkan huruf-huruf dengan menekan kekunci yang dilabel dengan huruf yang dikehendaki sekali, dua kali, tiga kali atau empat kali sehingga huruf yang dikehendaki dipaparkan.

Mod 123 (Mod Nombor)

Taipkan nombor menggunakan satu tekanan kekunci bagi satu nombor. Untuk menukar mod 123 di dalam medan masukan teks, tekan kekunci  sehingga mod 123 dipaparkan.

Mod Simbol

Mod ini membolehkan anda memasukkan aksara-aksara khas.

Menukar Mod Input Teks

1. Apabila anda di dalam medan yang membolehkan aksara-aksara dimasukkan, anda akan melihat penunjuk mod input teks di sudut kanan atas paparan.
2. Jika anda mahu menukar mod, tekan . Mod-mod yang terdapat akan bertukar.





Menggunakan Mod T9



Mod input teks T9 membenarkan anda untuk memasukkan perkataan dengan mudah dengan menekan kekunci pada nombor yang minimum. Apabila anda menekan setiap kekunci, telefon mula memaparkan aksara yang difikir anda telah taipkan berdasarkan kamus yang terbina dalam. Apabila kata baru ditambah, perkataannya akan mengubah untuk menggambarkan calon yang paling hampir dari kamusnya.

Notis

► **Anda boleh memilih bahasa T9 yang lain dari pilihan menu atau tekan dan tahan kekunci**











 **Tetapan asal pada telefon ialah mod T9 tidak berfungsi.**

1. Apabila anda berada dalam mod input ramalan T9, mula memasukkan kata dengan menekan kekunci  untuk  Tekan satu kekunci bagi setiap huruf
2. Masukkan kata penuh sebelum mengedit atau memadam apa-apa ketukan kekunci.
3. Lengkapkan setiap kata dengan ruang dengan menekan kekunci  atau kekunci .

Untuk memadam hurufnya, tekan  Tekan dan tahan  untuk memadam hurufnya secara berterusan.

Nota

► **Rujuk kepada jadual di bawah untuk maklumat lanjut tentang aksara-aksara yang terdapat menggunakan kekunci-kekunci.**

Kekunci	Penjelasan	
	Huruf Besar	Huruf Kecil
	.,-?!'@:1	.,-?!'@:1
	A B C 2	a b c 2
	D E F 3	d e f 3
	G H I 4	g h i 4
	J K L 5	j k l 5
	M N O 6	m n o 6
	P Q R S 7	p q r s 7
	T U V 8	t u v 8
	W X Y Z 9	w x y z 9
	Ruang 0	Ruang 0

Pokok menu

1. Profil

- 1.1 Umum
- 1.2 Senyap
- 1.3 Getar sahaja
- 1.4 Kuat
- 1.5 Alat dengar

2. Pelayar

- 2.1 Rumah
- 2.2 Penanda Buku
- 2.3 Pergi ke URL
- 2.4 Sejarah
- 2.5 Tetapan
- 2.6 Maklumat

3. Multimedia

- 3.1 Pemain MP3
- 3.2 Kamera
- 3.3 Kamera Video
- 3.4 Perakam suara

4. Rekod Pgl'n

- 4.1 Semua panggilan
- 4.2 Pgl'n tak dijawab
- 4.3 Panggilan didail
- 4.4 Panggilan diterima
- 4.5 Tempoh panggilan
- 4.6 Kos panggilan
- 4.7 Maklumat data

5. Mesej

- 5.1 Mesej baru
- 5.2 Peti masuk
- 5.3 Peti e-mel
- 5.4 Draf
- 5.5 Peti keluar
- 5.6 Dihantar
- 5.7 Dengar mel suara
- 5.8 Mesej maklumat
- 5.9 Templat
- 5.0 Tetapan

6. Kenalan

- 6.1 Cari
- 6.2 Kenalan baru
- 6.3 Dail cepat
- 6.4 Kumpulan
- 6.5 Salin semua
- 6.6 Padam semua
- 6.7 Tetapan
- 6.8 Maklumat

7. Bahan saya

- 7.1 Imej
- 7.2 Bunyi
- 7.3 Video
- 7.4 Dokumen
- 7.5 Lain-lain
- 7.6 Permainan & Aplikasi
- 7.7 Memori Luaran

8. Alatan

- 8.1 Jejak Telefon Hilang
- 8.1 Jam penggera
- 8.2 Kalendar
- 8.3 Kalkulator
- 8.4 Memo
- 8.5 Jam randik
- 8.6 Pengubah Unit
- 8.7 Jam dunia
- 8.8 Perkhidmatan SIM

9. Tetapan

- 9.1 Tarikh & Masa
- 9.2 Bahasa
- 9.3 Paparan
- 9.4 Kesambungan
- 9.5 Panggil
- 9.6 Keselamatan
- 9.7 Mod penerbangan
- 9.8 Jimat kuasa
- 9.9 Reset semua
- 9.0 Status memori

Dalam Profil, anda boleh melaraskan dan menyusun nada-nada telefon bagi acara, persekitaran, atau kumpulan pemanggil yang berlainan.

Aktifkan (Menu 1.X.1)

1. Satu senarai profil dipaparkan.
2. Di dalam senarai Profil,atal ke profil yang anda mahu aktifkan dan tekan kekunci lembut kiri  [OK] atau kekunci OK.
3. Kemudian, pilih Aktif.

Peribadikan (Menu 1.X.2)

Tatal ke profil yang diingini di dalam senarai Profil. Selepas menekan kekunci lembut kiri  atau kekunci OK, pilih Peribadikan.

Pilihan tetapan profil dibuka. Tetapkan pilihan seperti yang diperlukan.

- ▶ **Jenis Isyarat Panggilan Masuk:** Tetapkan jenis isyarat bagi panggilan masuk.
- ▶ **Nada Deringan:** Pilih nada deringan yang diingini dari senarai.
- ▶ **Volum Deringan:** Tetapkan volum nada deringan.
- ▶ **Jenis Isyarat Mesej:** Tetapkan jenis isyarat bagi mesej.
- ▶ **Nada Mesej:** Pilih nada isyarat bagi mesej.

- ▶ **Nada Pad Kekunci:** Pilih nada pad kekunci yang diingini.
- ▶ **Volum Pad Kekunci:** Tetapkan volum nada pad kekunci.
- ▶ **Nada gelangсар:** Membolehkan menetapkan nada gelangсар untuk melaraskan persekitaran.
- ▶ **Volum bunyi efek:** Tetapkan volum bunyi kesan.
- ▶ **Volum On/Off Kuasa:** Tetapkan volum nada deringan apabila menghidupkan/mematikan telefon.
- ▶ **Jawapan Automatik:** Fungsi ini akan diaktifkan hanya apabila telefon anda disambungkan pada alat dengar atau kit bebas tangan.
 - **Off:** Telefon tidak akan menjawab secara automatik.
 - **Selepas 5 Saat:** Selepas 5 saat, telefon akan menjawab secara automatik.
 - **Selepas 10 Saat:** Selepas 10 saat, telefon akan menjawab secara automatik.

Nota

- ▶ *Semua profil tidak boleh dinamakan semula.*

Pelayar

Anda boleh mengakses pelbagai khidmat WAP (Wireless Application Protocol) seperti perbankan, berita, laporan cuaca dan maklumat penerbangan. Khidmat-khidmat ini direka khas untuk telefon bimbit dan diselenggarakan oleh pembekal-pembekal khidmat WAP.

Periksa ketersediaan khidmat-khidmat WAP, harga dan tarif dengan operator rangkaian anda atau pembekal khidmat yang khidmatnya ingin anda gunakan. Pembekal-pembekal khidmat akan juga memberi anda arahan tentang cara menggunakan khidmat-khidmat mereka.

Setelah disambungkan, laluan akan dipaparkan. Kandungannya bergantung kepada pembekal khidmat. Anda boleh mengakses sebarang laman web dengan memasukkan alamat URLnya. Untuk keluar dari pelayar pada bila-bila masa, tekan kekunci (). Telefon akan kembali ke mod tunggu sedia.

Nota

- ▶ **Menu-menu pelayar WAP boleh berbeza-beza, bergantung kepada versi pelayar anda.**

Rumah

Menu 2.1

Menyambungkan kepada laman utama. Laman utama adalah merupakan tapak yang ditakrif di dalam profil yang diaktifkan. Ia akan ditakrif oleh Pembekal Khidmat jika anda tidak melakukannya di dalam profil yang diaktifkan.

Penanda Buku

Menu 2.2

Menu ini membolehkan anda menyimpan URL bagi laman-laman web kegemaran untuk akses mudah pada masa kemudian.

Pergi ke URL

Menu 2.3

Anda boleh menyambung terus kepada laman yang anda mahu. Selepas memasukkan URL yang tertentu, tekan kekunci OK.

Sejarah

Menu 2.4

Menu ini akan menunjukkan halaman menyemak imbas

Tetapan

Menu 2.5

Anda boleh mengeset profil, cache, cookie dan keselamatan yang berkaitan dengan perkhidmatan internet.

Profil Rangkaian (Menu 2.5.1)

Profil adalah maklumat rangkaian yang digunakan untuk menyambung kepada Internet.

Cache (Menu 2.5.2)

Maklumat atau perkhidmatan yang anda telah akses disimpan dalam memori cache telefon.

Nota

- ▶ **Cache adalah penimbal fail yang digunakan untuk menyimpan data secara sementara.**

Cookie (Menu 2.5.3)

Maklumat atau perkhidmatan yang anda telah akses disimpan dalam memori cache telefon.

Sijil sekuriti (Menu 2.5.4)

Anda boleh melihat senarai peribadi. Sijil yang telah disimpan dalam telefon anda.

Maklumat

Menu 2.6

Anda boleh melihat maklumat versi pelayar WAP.

Multimedia

Anda boleh menikmati pelbagai fungsi multimedia pada telefon anda seperti kamera, perakam suara, MP3 untuk keseronokan dan kemudahan anda.

Perhatian

- ▶ **Apabila status bateri menandakan rendah, anda tidak boleh menggunakan fungsi Kamera atau Multimedia.**
- ▶ **Semasa menggunakan fungsi Multimedia, status bateri boleh dicas semula.**

Pemain MP3

Menu 3.1

KE970 mempunyai pemain MP3 bersepadu yang terbina dalam. Anda boleh menikmati mendengar fail muzik MP3 pada memori dalam telefon anda dengan menggunakan alat dengar yang serasi melalui pembesar suara dalaman.

Pemain muzik menyokong:

- **MPEG-2 Layer III, MPEG-2.5 Layer III:** Frekuensi pensampelan naik dari 8KHz hingga 48K. Kadar bit naik hingga 320Kbps, stereo.
- **AAC:** Format ADIF, ADTS (Frekuensi pensampelan dari 8KHz hingga 48KHz)
- **AAC+: V1:** (Kadar bit 16–128Kbps)
V2: (Kadar bit 16–48Kbps)
(Frekuensi pensampelan dari 8KHz hingga 48KHz)

Nota

- ▶ **KE970 tidak menyokong kadar bit pembolehubah untuk jenis yang disebutkan. Dari itu, anda tidak boleh menukar fail dari format MP3 ke AAC.**

Anda boleh memindahkan fail MP3 dari PC serasi ke memori dalam telefon anda dengan menggunakan Penyimpanan Besar.

Apabila anda menyambung telefon ke PC dengan menggunakan kabel USB, ini akan dipaparkan sebagai cakera boleh tanggal melalui Windows Explorer.

Nota

- ▶ **Anda hendaklah menyalin MP3 ke folder MediaWuzik saya. Jika anda menyalin folder lain, anda tidak akan dapat melihat fail MP3.**
- ▶ **PC hendaklah menjalankan sistem pengoperasian Windows 98 SE, Windows ME, Windows 2000, Windows XP.**

1. Tekan menu Multimedia, dan kemudian pilih pemain MP3.
 2. Tekan kekunci lembut kiri  [Pilihan] untuk mengakses menu yang berikut dalam mod main.
- ▶ **Jeda:** Anda boleh berhenti memainkan fail MP3.
 - ▶ **Lihat senarai main:** Anda boleh memilih muzik lain yang anda hendak mainkan dengan memilih fail MP3.

- ▶ **Set sebagai nada dering:** Anda boleh menetapkan muzik fail MP3 semasa sebagai nada dering.
- ▶ **Tetapan**
 - **Ekualizer:** Menu ini membantu anda melaraskan pelbagai persekitaran semasa mendengarkan muzik.
 - **Mod main:** Menu ini membolehkan anda menetapkan mod main.: Ulang satu, Ulang semua, Main semua.
 - **Set Rawak:** Jika anda memilih On, anda boleh mendengarkan muzik secara rawak.
 - **Kesan visual:** Anda boleh memilih menu kesan visual: Spektrum sebenar dan Spektrum palsu.

Nota

- ▶ *Muzik dilindungi hak cipta dalam perjanjian antarabangsa dan undang-undang hak cipta nasional. Dari itu, kebenaran atau lesen untuk mengeluarkan semula atau menyalin muzik mungkin perlu diperolehi. Dalam sesetengah negara undang-undang nasionalnya melarang penyalinan peribadi bahan hak cipta. Sila periksa perundangan nasional negara yang berkaitan mengenai penggunaan bahan seumpama ini.*

Kamera

Menu 3.2

Menggunakan modul kamera yang terbina dalam telefon anda, anda boleh mengambil gambar orang atau merakam video. Selain itu, anda boleh menghantar foto kepada orang lain dan memilih foto sebagai kertas hias dinding.

Nota

- ▶ *Apabila menggunakan kamera, penggunaan kuasa bertambah. Jika ikon  muncul pada kertas hias dinding, menunjukkan kuasa bateri rendah, cas semula bateri sebelum digunakan.*

Untuk kemudahan anda, putar telefon seperti yang ditunjukkan di bawah semasa mengambil gambar.



- 1 / 2 Zum masuk/Zum keluar
- 3 Kamera

Bunyi pengatup atau bunyi rakaman video dikeluarkan walaupun semasa dalam mod penetapan, termasuk mod cara .

• **Untuk mengambil gambar**

Tekan dan tahan butang kamera . Kamera akan bersedia untuk digunakan dan anda boleh memutarakan krin ke kedudukan menendar.



- Untuk mengambil gambar yang jelas, tekan butang  kamera semasa memegang kamera tanpa sebarang pergerakan.

- Laraskan jarak dengan sewajarnya ke objek yang anda hendak ambil gambarnya (lebih daripada 50 cm).

- Kendalikan dnegan berhati-hati kerana kamera mudah rosak kerana kejutan dan gunakan kain lembut semasa membersihkan kanta kamera.



- Jangan tanggalkan atau ubah suai kamera kerana ini boleh menyebabkannya terbakar atau rosak.

- Fungsi Auto didayakan semasa mengambil gambar atau syot pelekat. Tekan butang  kamera separuh jalan untuk melaraskan fokus.

1. Tekan dan tahan  dalam mod siap sedia.
2. Tumpukan pada subjek untuk mengambil imejnya, dan tekan kekunci .
3. Jika anda hendak menyimpannya, tekan kekunci .

Nota

- ▶ **Anda boleh melaraskan kecerahannya dengan menggunakan**   .
- ▶ **Mod tangkapan** []: Membolehkan anda menetapkan mod syot dari Marco, Fokus auto Hidup dan Mati.
- ▶ **Resolusi** []: Membolehkan anda menetapkan saiz imej. (1600x1200), (1280x960) (640x480) dan (320x240).Berbilang tangkapan hanya tersedia dengan resolusi piksel (320x240), (640x480).
- ▶ **Kualiti** []: Membolehkan anda menetapkan mutu imej dari Biasa, Halus, dan Sangat halus.
- ▶ **Denyar** []: Membolehkan anda menetap denyar apabila anda mengambil gambar di tempat yang gelap.
- ▶ **Pemasa kendiri** []: Membolehkan anda memilih masa tunda (Off, 3 Saat, 5 Saat, 10 Saat), kemudian telefon mengambil gambar selepas masa yang ditentukan.
- ▶ **Simpan ke** []: Anda boleh menetapkan ruang selepas mengambil gambar. (Luar/Telefon)
- ▶ **Berbilang Syot** []: Membolehkan anda mengambil gambar berbilang syot secara berturutan.
- ▶ **Pengukuran** []: menentukan pencahayaan berdasarkan bahagian kecil subjek. Anda boleh pilih Pusat atau Gabungan yang perlu didedahkan dengan betul.

- ▶ **Kesan warna** []: Terdapat 4 tetapan. (Negatif/Mono/Sepia/Off)
- ▶ **Keseimbangan** []: Membolehkan anda menukar pengesetan mengikut persekitaran. (Mod Malam/Pendafluor/Mendung/Pijar/Cahaya siang/Auto)
- ▶ **Nada pengatup** []: Anda boleh menetapkan bunyi semasa mengambil gambar.
- ▶ **Set semula tetapan** []: Membolehkan anda menetapkan semula tetapannya

Kamera Video

Menu 3.3

1. Pilih menu Kamera Video.
2. Menu tetapan kamera video adalah sama dengan tetapan Kamera foto, kecuali perkara-perkara berikut:
 - ▶ **Mod** []: Membolehkan anda menetapkan untuk set ambil video MMS atau Umum.
 - ▶ **Resolusi** []: Anda boleh memilih resolusi yang berikut: 128x96, 176x144 .

Perakam suara

Menu 3.4

Anda boleh merakam memo suara. Menu [Pilihan] berikut boleh didapati.

- ▶ **Penyimpanan**
Anda boleh memilih memori Telefon atau Luaran.
- ▶ **Mod rakaman**
Anda boleh memilih mod Umum rakaman tanpa had atau mod MMS untuk merakam sehingga 30 saat.

Rekod Pgin

Anda boleh memeriksa rekod panggilan-panggilan yang tidak dijawab, yang diterima, dan yang sudah didail hanya jika rangkaian menyokong Pengenalan Talian Panggilan (CLI) di dalam kawasan servis.

Nombor dan nama (jika terdapat) dipaparkan bersama-sama dengan tarikh dan masa panggilan dibuat. Anda juga boleh melihat masa panggilan.

Semua panggilan

Menu 4.1

Pilihan ini membolehkan anda melihat semua rekod panggilan.

Pgin tak dijawab

Menu 4.2

Pilihan ini membolehkan anda melihat 50 panggilan terakhir yang tidak dijawab.

Panggilan didail

Menu 4.3

Pilihan ini membolehkan anda melihat 50 panggilan keluar terakhir (yang dipanggil atau cuba dipanggil).

Panggilan diterima

Menu 4.4

Pilihan ini membolehkan anda melihat 50 panggilan masuk terakhir.

Tempoh panggilan

Menu 4.5

Membolehkan anda melihat tempoh panggilan masuk dan panggilan keluar anda. Anda juga boleh reset masa panggilan.

Kos panggilan

Menu 4.6

Membolehkan anda memeriksa kos panggilan terakhir anda, semua panggilan, bakinya dan reset kos. Untuk reset kos, anda perlukan kod PIN2.

Maklumat data

Menu 4.7

Anda boleh memeriksa jumlah data yang dipindahkan melalui rangkaian menerusi GPRS. Tambahan pula, anda boleh melihat berapa banyak masa yang anda punyai dalam talian.

Mesej baru

Menu 5.1

Menu ini termasuk fungsi-fungsi yang berkaitan dengan SMS (Khidmat Mesej Ringkas), MMS (Khidmat Mesej Multimedia), mel suara, serta mesej khidmat rangkaian.

Teks (Menu 5.1.1)

Anda boleh menulis dan mengedit mesej teks.

1. Masuk ke menu Pesanan baru dengan menekan kekunci lembut kiri  [Pilih].
2. Jika anda hendak menulis mesej baru, pilih Teks.
3. Untuk membuat masukan teks lebih mudah, gunakan T9. Pengguna boleh membuat kata mereka sendiri apabila dalam mod T9.
4. Tekan [Pilihan] untuk melampirkan yang berikut.

Pilihan

- ▶ **Hantar kepada:** Menghantar mesej teks.
 1. Masukkan nombor penerima.
 2. Tekan kekunci  ↓ untuk menambah lebih banyak penerima.
 3. Anda boleh menambah nombor telefon di dalam buku alamat.
 4. Semua mesej akan disimpan secara automatik dalam folder peti keluar, walaupun selepas penghantaran yang gagal.
- ▶ **Masukkan**
 - **Simbol:** Anda boleh menambah aksara-aksara khas.

- **Imej:** Anda boleh memasukkan grafik sedia ada atau grafik di dalam Gambar Saya yang terdapat untuk mesej pendek.
- **Bunyi:** Anda boleh memasukkan bunyi yang terdapat bagi mesej ringkas.
- **Imej asal:** Anda boleh memasukkan Imej yang disimpan.
- **Bunyi asal:** Anda boleh masukkan Bunyi yang disimpan.
- **Templat teks:** Anda boleh menggunakan templat teks yang telah pun ditetapkan di dalam telefon.
- **Kenalan:** Anda boleh menambah nombor telefon atau alamat e-mel di dalam buku alamat.
- **Kad niaga:** Anda boleh menambah Kad niaga anda pada mesej.
- ▶ **Simpan ke draf:** Menyimpan mesej dalam folder Draf.
- ▶ **Bahasa T9:** Pilih bahasa yang dipilih untuk mod input T9. Anda boleh juga menyahaktifkan mod input T9 dengan memilih "Off".
- ▶ **Kata T9 Baru:** Pilih kata T9 Baru untuk memasukkan kata Baru ke dalam kamus.
- ▶ **Padam teks:** Anda boleh memadam teks semasa menulis mesej.
- ▶ **Keluar:** Jika anda menekan Keluar semasa menulis mesej, anda boleh menamatkan penulisan mesej dan kembali ke menu Mesej. Mesej yang telah anda tulis tidak disimpan.

Multimedia (Menu 5.1.2)

Anda boleh menulis dan mengedit mesej multimedia, memeriksa saiz mesej.

1. Masuk ke menu Pesanan baru dengan menekan kekunci kiri lembut  [Pilih].
2. Jika anda hendak menulis mesej baru, pilih Multimedia.
3. Anda boleh mencipta mesej baru atau memilih salah satu daripada templat mesej multimedia yang telah dibuat. Pengguna boleh membuat kata mereka sendiri apabila dalam mod T9.

Saiz fail maksimum yang tersedia, yang boleh dimasukkan pada mesej MMS, ialah 300 kb.

Pilihan

- ▶ **Hantar kepada:** Anda boleh menghantar mesej multimedia ke berbilang penerima, keutamaan mesej anda, serta membuatnya dihantar kemudian.
- ▶ **Masukkan:** Anda boleh menambah Simbol/Imej/Video/Bunyi/baru/Slaid baru/Templat teks/Kad niaga dan Lain-lain.

Nota

- ▶ *Semua mesej akan disimpan secara automatik di dalam folder peti keluar, walaupun selepas penghantaran gagal.*
- ▶ **Pratonton:** Anda boleh mempralihat mesej multimedia yang anda tulis.

- ▶ **Simpan:** Anda boleh menyimpan mesej multimedia di dalam Draf atau sebagai templat.
- ▶ **Ubah subjek:** Anda boleh mengedit perkara setiap mesej.
- ▶ **Tempoh slaid:** Anda boleh menetapkan tempoh slaid mesej multimedia.
- ▶ **Bahasa T9:** Pilih bahasa yang dipilih untuk mod input T9. Anda boleh juga menyahaktifkan mod input T9 dengan memilih "Off".
- ▶ **Bahasa T9 baru:** Pilih kata T9 Baru untuk memasukkan kata Baru ke dalam kamus.
- ▶ **Keluar:** Anda boleh balik ke menu Mesej.

Nota

- ▶ *Jika anda memilih gambar dengan saiz fail yang besar (200K contohnya) mengenai penulisan mesej multimedia, tempoh pemuatan akan mengambil kira-kira 10 saat. Tambahan pula, anda tidak boleh mengaktifkan sebarang kekunci sewaktu masa pemuatan. Selepas 10 saat, anda boleh menulis mesej multimedia.*

E-mel (Menu 5.1.3)

Untuk menghantar/menerima e-mel, anda hendaklah menyediakan akaun e-mel.

- ▶ **Hantar kepada:** Anda boleh mengedit penerima.
- ▶ **Masukkan :** Anda boleh menambah Simbol, Templat teks, Kenalan dan Tandatangan.

- ▶ **Lampiran:** Anda boleh melampirkan fail dengan menu ini.
- ▶ **Pratonton:** Anda boleh mempratonton mel yang ditulis.
- ▶ **Simpan ke draf:** Pilih ini untuk menyimpan mesej dalam Draf.
- ▶ **Edit subjek:** Anda boleh mengedit subjek.
- ▶ **Bahasa T9:** Pilih bahasa yang dipilih untuk mod input T9. Anda boleh juga menyahaktifkan mod input T9 dengan memilih "Off".
- ▶ **Kata T9 Baru:** Pilih menu perkataan T9 baru untuk memasukkan perkataan baru ke dalam kamus.
- ▶ **Kosongkan teks:** Anda boleh mengeluarkan semua mesej yang bertulis.
- ▶ **Kelua:** Jika anda menekan Keluar semasa menulis mesej, anda akan menamatkan menu dan kembali ke menu Mesej. Mesej yang anda tulis tidak disimpan.

Nota

- ▶ *Untuk setiap akaun e-mel anda boleh menyimpan sehingga 40 mesej (sejumlah 200 untuk lima akaun). Dalam folder Peti masuk, anda tidak boleh menyimpan lebih daripada 20 mesej, dalam folder Draf dan Peti Keluar - 5 mesej, dan dalam folder Dihantar sehingga 10 mesej. Sekiranya folder Draf, Peti Keluar atau Dihantar penuh, dan anda mencuba untuk menyimpan mesej baru ke salah satu daripada folder ini, mesej yang terdahulu disimpan akan dipadam secara automatik.*

- ▶ *Saiz maksimum untuk satu mesej yang dihantar adalah 300 kb dengan lampiran, dan saiz maksimum untuk mesej yang diterima ialah 300 kb. Sekiranya anda menerima mesej dengan lebih daripada 5 lampiran, hanya 5 daripadanya akan dipilih. Setengah lampiran mungkin salah dipaparkan..*

Peti masuk

Menu 5.2

Anda akan diberitahu apabila anda telah menerima mesej.

Mesej-mesej akan disimpan di dalam Peti masuk.

* Mesej SIM

Mesej SIM bermakna mesej yang disimpan di dalam kad SIM.

Untuk mesej multimedia telah dimaklum, anda perlu menunggu mesej dimuat turun dan diproses.

Peti e-mel

Menu 5.3

Apabila anda mengakses menu ini, anda boleh sama ada bersambung dengan peti mel jauh anda untuk mengambil mesej emel baru anda, atau anda boleh melihat mesej e-mel yang diambil sebelum ini tanpa melog masuk dalam server emel.

Draf

Menu 5.4

Menggunakan menu ini, anda boleh pratetap sehingga lima mesej multimedia yang paling sering anda gunakan. Menu ini menunjukkan senarai mesej multimedia yang diparatetap.

Peti keluar

Menu 5.5

Menu ini membolehkan anda untuk melihat mesej yang akan dihantar atau gagal dihantar. Setelah mesej berjaya dihantar, ia akan dipindahkan ke menu dihantar.



Dihantar

Menu 5.6

Menu ini membolehkan anda melihat mesej yang telah anda hantar. Anda boleh menyemak masa dan kandungan mesej tersebut.

Dengar mel suara

Menu 5.7

Setelah pilihan ini dipilih, tekan sahaja kekunci lembut kiri  [OK] untuk mendengar mel suara. Anda juga boleh menahan kekunci dalam mod tunggu sedia untuk  mendengar mel suara.

Nota

- ▶ *Apabila anda menerima mel suara, telefon anda memaparkan ikonnya dan anda mendengar satu isyarat. Sila periksa dengan pembekal rangkaian anda untuk butiran servis mereka bagi menatarajah telefon sewajarnya.*

Mesej maklumat

Menu 5.8

(Bergantung kepada rangkaian dan langganan)

Mesej khidmat maklumat adalah mesej teks yang dihantar oleh rangkaian kepada GSM. Ia memberi maklumat umum seperti laporan cuaca, berita lalu lintas, teks, farmasi, dan harga saham.

Setiap jenis maklumat mempunyai nombor; oleh itu, anda boleh menghubungi pembekal khidmat asal sahaja anda telah memasukkan nombor tertentu bagi maklumat tersebut.

Apabila anda menerima mesej perkhidmatan maklumat, anda boleh melihat mesej pop timbul untuk menunjukkan bahawa anda telah menerima mesej atau mesej perkhidmatan info dipaparkan terus.

Templat

Menu 5.9

Teks (Menu 5.9.1)

Anda mempunyai 6 templat teks seperti di bawah;

- **Sila hubungi saya semula.**
- **Saya terlewat. Saya akan sampai di sana pada**
- **Di mana anda sekarang?**
- **Saya dalam perjalanan.**
- **Penting! Sila hubungi.**
- **Saya sayangkan kamu.**

Multimedia (Menu 5.9.2)

Selepas anda menyimpan templat baru, anda boleh menyimpan pilihan yang berikut.

Tetapan

Menu 5.0

Mesej teks (Menu 5.0.1)

► **Jenis Mesej:**

Teks, Suara, Faks, Nasional Kelui, X.400, E-mel, ERMES

Biasanya, jenis mesej ditetapkan ke Teks. Anda boleh menukar teks anda kepada format-format lain. Hubungi pembekal khidmat anda untuk ketersediaan fungsi ini.

- **Jangkamasa sah:** Khidmat rangkaian ini membolehkan anda menetapkan berapa lama mesej anda akan disimpan di pusat mesej.
- **Laporan kiriman:** Jika anda menetap ke Ya, anda boleh memeriksa sama ada mesej anda telah berjaya dihantar.
- **Balas melalui servis yang sama:** Apabila mesej telah dihantar, ia membolehkan penerima membalas dan mengecaj kos balasan ke bil telefon anda.
- **Nombor Pusat Mesej:** Jika anda hendak menghantar mesej teks, anda boleh menerima alamat pusat SMS melalui menu ini.
- **Balas melalui servis yang sama:** Anda boleh menetapkan tetapan pembawa seperti GSM yang diutamakan, GPRS yang diutamakan, GSM sahaja dan GPRS sahaja.

Mesej multimedia (Menu 5.0.2)

- **Perkara:** Anda boleh memasukkan perkara mesej multimedia apabila menu ini hidup.
- **Tempoh slaid:** Paparkan tempoh setiap halaman apabila menulis mesej.
- **Keutamaan:** Anda boleh menetap prioriti mesej yang anda pilih.
- **Jangkamasa sah:** Khidmat rangkaian ini membolehkan anda menetapkan berapa lama mesej teks anda akan disimpan di pusat mesej.
- **Laporan kiriman:** Jika ia ditetapkan ke Ya dalam menu ini, anda boleh memeriksa sama ada mesej anda telah berjaya dihantar.
- **Laporan Sudah Dibaca:** Anda boleh menerima laporan sama ada penerima telah menerima mesej atau tidak.
- **Muat turun auto:** Jika anda pilih On, anda menerima mesej multimedia secara automatik. Jika anda memilih Off, anda hanya menerima mesej pemberitahuan dalam peti masuk dan kemudian anda boleh menyemak pemberitahuan ini. Jika anda memilih Rangkaian Tempatan sahaja, anda akan menerima mesej multimedia bergantung pada Rangkaian Tempatan.
- **Profil rangkaian:** Jika anda memilih server mesej multimedia, anda boleh menetap URL untuk server mesej multimedia.

► **Jenis dibenar**

Peribadi: Mesej peribadi.

Iklan: Mesej perdagangan.

Infomasi: Maklumat yang perlu.

E-mel (Menu 5.0.3)

► **Akaun e-mel**

Menu ini membolehkan anda mengedit, memadam atau menambah akaun e-mel.

► **Profil rangkaian**

Profil adalah maklumat rangkaian yang digunakan untuk menyambung kepada Internet. Terdapat profil lalai untuk sesetengah pembekal perkhidmatan, yang disimpan dalam memori telefon. Tidak mungkin menamakan semula profil lalai.

► **Tandatangan**

Anda boleh membuat tandatangan anda.

Nombor mel suara (Menu 5.0.4)

Anda boleh menerima mel suara jika ciri ini disokong oleh pembekal khidmat rangkaian anda. Apabila mel suara baru tiba, simbol akan dipaparkan pada skrin. Sila periksa dengan pembekal khidmat rangkaian anda untuk butiran khidmat mereka bagi menatarajah telefon sewajarnya.

Mesej Push (Menu 5.0.5)

Anda boleh menetap pilihan sama ada untuk menerima mesej atau tidak.

Mesej maklumat (Menu 5.0.6)

► **Terima**

Jika anda memilih menu ini, telefon anda akan menerima Mesej khidmat maklumat.

► **Isyarat**

Telefon anda membunyikan bip apabila anda menerima nombor mesej perkhidmatan Maklumat.

► **Bahasa**

Anda boleh memilih bahasa yang anda kehendaki dengan menekan [OK] key.

Cari

Menu 6.1

1. Pilih Cari dengan menekan kekunci lembut kiri  [OK].
2. Masukkan nama yang anda hendak cari.

Nota





► **Pencarian segera boleh didapati dengan memasukkan huruf awal bagi nama tersebut.**

3. Jika anda mahu mengedit, memadam, menyalin sesuatu entri, atau menambah suara pada satu entri, pilih  [Pilihan].

Kenalan baru



Menu 6.2

Anda boleh menambah entri buku telefon dengan menggunakan fungsi ini.

1. Pilih kenalan Baru dengan menekan kekunci lembut kiri  [OK].
2. Input nama.
3. Tekan  ↓, kemudian anda boleh menginput nombor.  , .
5. Anda boleh menetapkan nada dering dan foto untuk entri dengan menekan kekunci lembut kiri  [Pilihan].

Dail cepat

Menu 6.3

Anda boleh memberi sebarang kekunci,  hingga  (9=), satu entri Senarai nama. Anda boleh memanggil secara langsung dengan menekan kekunci ini.

Kumpulan

Menu 6.4

Anda boleh menyenaraikan sehingga 20 anggota bagi setiap kumpulan. Terdapat 7 kumpulan yang boleh anda buat kan senarai.

Salin semua

Menu 6.5

Anda boleh menyalin entri dari ingatan kad SIM ke ingatan Telefon dan sebaliknya.

Padam semua

Menu 6.6

Anda boleh memadam semua entri dalam SIM dan Telefon.

Tetapan

Menu 6.7

Tatal ke Tetapan, kemudian tekan kekunci lembut kiri  [OK].

- **Setkan memori:** Anda boleh menetapkan memori lalai dari Sentiasa tanya, SIM atau Telefon bimbit.
- **Lihat Pilihan:** Skrol untuk menyerlahkan Pilihan pameran, dan kemudian tekan kekunci lembut kiri [OK].

Maklumat

Menu 6.8

- ▶ **Nombor servis dail:** Guna fungsi ini untuk mengakses senarai servis tertentu yang disediakan oleh operator rangkaian anda (disokong oleh kad SIM).
- ▶ **Nombor Sendiri (Bergantung kepada SIM):** Anda boleh menyimpan dan memeriksa nombor anda sendiri di dalam kad SIM.
- ▶ **Kad niaga saya:** Pilihan ini membolehkan anda membuat kad niaga anda sendiri yang memaparkan Nama dan nombor telefon bimbit anda. Untuk membuat kad niaga baru, tekan kekunci lembut kiri  [Tambah] dan masukkan maklumat ke dalam medan.

Jika anda hendak mengedit, memadam atau menghantar kad niaga, pilih kekunci lembut kiri  [pilihan].

Imej

Menu 7.1

Menunjukkan senarai fail dalam memori Multimedia.

Bunyi

Menu 7.2

Tunjuk senarai fail MP3, MP4, AAC, M4A di dalam memori Multimedia.

Video

Menu 7.3

Tunjuk senarai fail 3GP, 3G2 dalam di memori Multimedia. Hanya menyokong fail .3gp, yang dikodkan dengan MPEG4 dan kodek video .263 dan kodek audio AMR.

Dokumen

Menu 7.4

Menu ini membolehkan anda melihat fail dokumen (txt, ppt, pdf, doc dan excel).

Lain-lain

Menu 7.5

Tunjukkan senarai fail dalam Media saya Lain-lain dalam memori Multimedia.

Note

- ▶ **Anda boleh menghantar fail melalui Bluetooth hanya jika ia disimpan dalam memori telefon, bukan kad memori. Untuk menghantar fail dari memori luar anda mesti menyalinkannya dulu pada memori telefon dalaman.**

- ▶ **Apabila anda menyambungkan telefon dengan PC melalui Bluetooth, anda boleh menghantar dan menerima fail ke folder Muzik dan Video. Anda boleh menyalin sebarang jenis fail ke Lain-lain. Anda hanya boleh menerima fail dari folder Foto, Bunyi dan Imej. Anda hanya boleh melihat atau memainkan fail dalam folder Lain-lain jika jenis failnya disokong. Semasa menyambungkan PC melalui kabel USB anda bukan akan melihat folder yang berikut dalam memori dalaman: Imej, Bunyi, video, dan Lain-lain. Anda boleh melihat semua folder dalam memori luaran.**

Permainan & Aplikasi

Menu 7.6

Dalam menu ini, anda boleh mengurus aplikasi Java yang dipasang dalam telefon anda. Anda boleh memainkan atau memadam aplikasi yang dimuat turun, atau mengeset pilihan menyambung. Dalam menu Maklumat, anda boleh menyemak versi Java.

Memori Luaran

Menu 7.7

Menu ini membolehkan anda melihat Imej, Bunyi, Video, Dokumen dan Lain-lain di dalam kad memori. Sekiranya kad memori tiada di dalam slot, mesej "Sila masukkan memori luar" akan dipaparkan.

Nota

- ▶ **Kad SIM mesti dipasang agar telefon boleh dikenali sebagai cakera boleh ditanggalkan.**

Ciri baru

KE970 berfungsi sebagai peranti penyimpanan massa. Jika anda sambungkan kabel USB, anda boleh menggunakan Cakera Boleh Tanggal dalam telefon ini. Anda boleh memuat turun fail MP3, dan foto, video, fail txt dan dsb. Ini merupakan akses yang amat pantas dari PC ke Telefon. anda hanya perlu sambungkan kabel USB.

Nota

- ▶ Fungsi **PENYIMPANAN MASSA** akan hanya berfungsi semasa telefon berada dalam mod melahu.
- ▶ **JANGAN TANGGALKAN** kabel semasa anda memuat turun fail. Selepas anda memuat turun fail, anda perlu mengklik **Pengeluaran Perkakas Secara Selamat pada PC** dan kemudian tanggalkan kabel.
- ▶ Semasa anda menyalin fail ke cakera boleh tanggalkan, anda boleh melihat mesej pada paparan yang ia sedang memindahkan. Ia bermakan **PENYIMPANAN MASSA** sedang berfungsi dan data sedang dipindahkan. Semasa memindahkan, jangan cabut kabelnya. Jika anda mencabut kabelnya semasa memindahkannya, data akan hilang atau rosak dan mungkin telefonnya akan rosak.
- ▶ Jika anda menerima panggilan dengan menggunakan **PENYIMPANAN MASSA** panggilannya akan ditolak, tetapi selepas anda mencabut kabel anda akan melihat panggilan tidak dijawab.

Jejak Telefon Hilang Menu 8.1

Ciri LMT telefon ini memberi anda kemampuan untuk mempunyai sistem penjejakan untuk telefon mudah alih anda sekiranya anda kehilangannya atau tersalah letak. Sebaik sahaja pengguna yang tidak dibenarkan menggunakan telefon anda, SMS dihantar dari telefon anda dan mesej dihantar ke nombor yang telah dipratentu oleh anda. SMS akan dihantar ke nombor pratentu tanpa notis pengguna yang tidak dibenarkan.

Menetapkan LMT (Menu 8.1.1)

1. Senarai alat dipaparkan.
2. Pilih Jejak Telefon Hilang
3. Pilih Tetapkan LMT
4. Pilih AKTIF, tekan OK

Menukar kata laluan (Menu 8.1.2)

1. Senarai alat dipaparkan.
2. Pilih Jejak Telefon Hilang
3. Pilih TUKAR KATA LALUAN
4. Masukkan kata laluan lama serta kata laluan baru

Tetapan LMT (Menu 8.1.3)

1. Senarai alat dipaparkan.
2. Pilih Jejak Telefon Hilang
3. Pilih Tetapan LMT
4. Masukkan Nama, nombor telefon yang pertama dan nombor telefon kedua.
5. Pilih Simpan.

Nota

► *kod lalai LMT lalai ialah "0000".*

Di bahagian atas menu "**TETAPAN LMT**" boleh didapati untuk menetapkan LMT HIDUP/MATI(Aktifkan/Nyahaktifkan).

Anda sepatutnya sentiasa mengaktifkan LMT untuk membolehkan tetapan LMT.

Menu kedua ialah "**TUKAR KATA LALUAN**", yang membolehkan pengguna untuk menukar kod pengesahan untuk mengakses Jejak Telefon Hilang. Pengguna boleh menukar kod LMT dengan mengesahkan kod LMT lama dan memasukkan kod LMT baru.

"**TETAPAN LMT**" adalah untuk mengkonfigurasikan nama anda dan nombor mudah alih yang diberikan, yakni sekiranya mudah alih yang hilang anda ingin mendapatkan SMS mudah alih yang hilang.(contohnya, nombor telefon mudah alih rakan, ahli keluarga).

Bagaimana untuk menggunakan Jejak Telefon Hilang

1. Pergi ke menu alatan.
2. Pilih Jejak Telefon Hilang
3. Masukkan kod keselamatan LMT_Lalai.
4. Pilih AKTIF, tekan OK
5. Pilih Tetapan LMT
6. Masukkan Nama, nombor telefon yang pertama dan nombor telefon kedua.
7. Pilih Simpan.

Jam penggera

Menu 8.2

Anda boleh menetapkan jam penggera agar berbunyi pada masa yang ditetapkan.







1. Pilih On dan masukkan masa penggeraan yang anda mahu.
2. Pilih tempoh mengulang: Sekali, Isn-Jum, Isnin-Sab, Setiap Hari, Sekali
3. Pilih nada penggera yang anda kehendaki dan tekan  [Simpan].

Kalendar

Menu 8.3

Apabila anda memasukkan menu ini Kalendar akan dipaparkan. Di bahagian atas skrin terdapat bahagian-bahagian bagi tarikh. Apabila anda menukar tarikh, kalendar akan dikemaskinikan menurut tarikh itu. Dan kursor empat segi tepat akan digunakan untuk mencari hari yang tertentu. Jika anda melihat tarikh yang ditandakan dalam kalendar, it bermakna bahawa terdapat jadual atau memo pada hari itu. Fungsi ini membantu mengingatkan anda mengenai jadual dan memo anda. Telefon akan membunyikan nada penggera jika anda menetapkan ini untuk nota.

Untuk menukar hari, bulan dan tahun.

Kekunci Penjelasan	
 , 	Tahunan
 , 	Bulanan
 ↑ , ↓	Mingguan
 , 	Harian

Dalam mod jadual, tekan kekunci lembut kiri  [Pilihan] seperti berikut:

- ▶ **Pamer:** Lihat semua jadual dan memo bagi hari yang dipilih.
Gunakan  ↑ , ↓, untuk menyemak imbas melalui senarai nota.

- ▶ **Jadual baru:** Membolehkan anda menambah jadual dan memo baru bagi hari yang dipilih. Anda boleh menyimpan sehingga 100 nota.
- ▶ **Nada isyarat:** Anda boleh mengeset nada penggera setiap tarikh yang dipilih.
- ▶ **Lihat semua jadual:** Lihat semua jadual dan memo bagi hari yang dipilih. Gunakan 
 ↑, ↓ untuk menyemak imbas senarai-senarai nota. Jika anda menetapkan penggera bagi nota, ikon penggera dipaparkan.
- ▶ **Pergi ke tarikh:** Anda boleh terus pergi ke tarikh yang dipilih.
- ▶ **Padam yg lama:** Anda boleh memadam jadual lampau yang anda telah diberitahu.
- ▶ **Padamkan Semua:** Anda boleh memadam semua nota.

Kalkulator



Menu 8.4

Ini mengandungi fungsi-fungsi biasa seperti +, -, x, ÷: Tambah,

Tolak, Darab, dan Bahagi. Selain itu, anda boleh menggunakan pelbagai fungsi kalkulator seperti +/-, sin, cos, tan, log, ln, exp, sqrt.

Memo

Menu 8.5

1. Pilih Memo dengan menekan kekunci lembut kiri  [Pamer].
2. Jika ia kosong, Tambah baru dengan menekan kekunci lembut kiri  [Baru].
3. Masukkan memo dan kemudian tekan kekunci lembut kiri  [Pilihan] > [Simpan].

Nota

- ▶ *Jika anda mahu menukar mod input teks, tekan  mengikut susunan.*

Jam randik

Menu 8.6

1. Tekan [Mula] untuk mengambil masa dan mencatat masa pusingan dengan menekan [Pusingan].
2. Tekan [Berhenti] untuk memastikan catatan masa pusingan.
3. Tekan [Reset] untuk ke keadaan asal.

Pengubah Unit

Menu 8.6

Ini menukar sebarang ukuran kepada unit yang anda mahu. Terdapat 7 jenis yang boleh ditukarkan kepada unit. Mata wang, Luas, Panjang, Berat, Suhu, Kelantangan and Halaju.

Jam dunia

Menu 8.7

Anda boleh menyemak masa semasa Waktu Min Greenwich (GMT) dan bandar-bandar utama di seluruh dunia, dengan menggunakan kekunci navigasi ke kiri/kanan dan kekunci lembut kiri [Zum masuk].

Skrin menunjukkan nama bandar, tarikh dan masa semasa.

Untuk memilih zon masa tempat anda berada, lakukan seperti berikut:

1. Pilih negara yang sepadan dengan zon masa anda dengan menekan kekunci navigasi kiri/kanan [Zum masuk] sekali atau lebih banyak kali. Tarikh dan masa tempatan dipaparkan.
2. Jika anda hendak menukar paparan masa dalam mod siap sedia ke masa yang dipilih, tekan kekunci [OK].

Perkhidmatan SIM

Menu 8.8

Menu ini bergantung kepada SIM dan perkhidmatan rangkaian.

Tarikh & Masa

Menu 9.1

Anda boleh menetapkan fungsi-fungsi yang berkaitan dengan tarikh dan masa.

Bahasa

Menu 9.2

Anda boleh menukar bahasa bagi teks paparan di dalam telefon anda. Pertukaran ini akan juga menjejaskan mod Masukan Bahasa.

Paparan

Menu 9.3

Wallpaper (Menu 9.3.1)

Anda boleh gambar latar belakang dalam mod tunggu sedia.

Pemasa lampu latar (Menu 9.3.2)

Anda boleh menetapkan tempoh pencahayaan bagi paparan dalaman.
(Off/10 saat/20 saat/30 saat/60 saat)

Kecerahan (Menu 9.3.3)

Anda boleh menetapkan kecerahan LCD: 100%, 80%, 60%, 40%

Pintasan skrin utama (Menu 9.3.4)

Memilih Hidup akan memaparkan kefungsiannya 4 kekunci Navigasi dan kekunci Menu seperti gambar di bahagian tengah tettingkap melahu. (Profil/Mesej/Kegemaran/Kenalan)

Gaya menu (Menu 9.3.5)

Telefon anda menyediakan anda dengan tema menu Grid dan Senarai. Tetapkan gaya menu dengan menatal dan menekan kekunci lembut kiri [OK] .

Gaya dailan (Menu 9.3.6)

Telefon anda menyediakan empat gaya dailan. (Gaya warna/Gaya manik/Gaya digital/Gaya buku lakaran)

Teks sedia (Menu 9.3.7)

Jika anda memilih On, anda boleh mengedit teks yang dipaparkan dalam mod tunggu sedia.

Nama rangkaian (Menu 9.3.8)

Jika fungsi ini diaktifkan, nama rangkaian akan dipaparkan pada LCD utama.

Kesambungan

Menu 9.4

Bluetooth (Menu 9.4.1)

Bluetooth membolehkan peranti bergerak, peralatan dan komputer serasi yang berdekatan untuk berkomunikasi secara langsung antara satu sama lain tanpa wayar. Telefon ini menyokong kesambungan Bluetooth terbina dalam, yang membolehkannya menyambung dengan alat dengar Bluetooth, aplikasi komputer dan sebagainya.

Nota

- ▶ *Jika anda menggunakan LG PC Sync melalui Bluetooth, anda boleh menukar data sahaja dalam buku telefon.*
- ▶ *Apabila anda menerima data dari peranti Bluetooth yang lain, telefon akan meminta pengesahan. Selepas mengesahkan pemindahan, fail akan disalin ke dalam telefon anda.*
- ▶ *Bergantung kepada jenis fail, ia akan disimpan dalam folder yang berikut.*
 - *Video (.3gp, mp4): Folder Video*
 - *Imej (.bmp, gif, jpg, png): Folder Imej*
 - *Bunyi (.amr, wav, aac): Folder Bunyi*
 - *MP3 (.mp3): Folder Bunyi/MP3*
 - *Fail lain (.txt, html): Folder Lain-lain*

▶ Bluetooth On/Off

Anda boleh mengaktifkan atau membatalkan fungsi bluetooth.

▶ Peranti dipasang

Anda boleh melihat semua peranti yang KE970 anda telah pasang. Jika anda memasukkan peranti yang Berpasangan, anda akses pilihan.

▶ Tetapan Bluetooth

- **Keterlihatan saya:** Anda boleh menetapkan fungsi fungsi telefon anda yang dipaparkan pada peranti bluetooth yang lain.

- **Nama saya:** Anda boleh mengeset nama peranti bluetooth. Nama asalnya ialah LG KE970.

- **Alamat saya:** Anda boleh melihat alamat peranti Bluetooth anda.

Rangkaian (Menu 9.4.2)

Anda boleh memilih rangkaian yang akan didaftarkan sama ada secara automatik atau secara manual.

Pemilihan rangkaian (Menu 9.4.2.1)

Biasanya, pemilihan rangkaian ditetapkan ke Automatik.

- ▶ **Automatik:** Jika anda memilih mod Automatik, telefon akan mencari dan memilih rangkaian untuk anda secara automatik. Sebaik sahaja anda memilih Automatik, telefon akan ditetapkan ke "Automatik" walaupun kuasa dioffkan dan dionkan.
- ▶ **Manual:** Telefon akan mencari senarai rangkaian yang terdapat dan menunjukkannya kepada anda. Kemudian anda memilih rangkaian yang ingin anda gunakan jika rangkaian itu mempunyai persetujuan perayuan dengan operator rangkaian rerumah anda. Telefon membenarkan anda memilih rangkaian lain jika ia gagal mengakses rangkaian yang dipilih. Jika anda mematikan telefon, telefon akan menetap semula ke Automatik.

- ▶ **Diutamakan:** Anda boleh menetapkan satu senarai rangkaian yang lebih digemari dan telefon akan cuba mendaftar dengannya dahulu sebelum ia cuba mendaftar dengan sebarang rangkaian lain. Senarai ini ditetapkan dari senarai rangkaian yang diketahui yang telah dipraktikrif di dalam telefon.

Pautan GPRS (Menu 9.4.2.2)

Anda boleh menetap khidmat GPRS bergantung kepada pelbagai situasi.

- ▶ **Hidupkan:** Jika anda memilih menu ini, telefon ini didaftarkan secara automatik ke rangkaian GPRS apabila anda menghidupkan telefon. Memulakan aplikasi WAP atau dailan PC akan mewujudkan sambungan antara telefon dan rangkaian dan ini memungkinkan pemindahan data. Apabila anda menamatkan aplikasi, sambungan GPRS ditamatkan tetapi pendaftaran ke rangkaian GPRS tetap kekal.
- ▶ **Bila diperlukan:** Jika anda memilih menu ini, sambungan GPRS diwujudkan apabila anda menyambung ke perkhidmatan WAP dan ditutup apabila anda memutuskan sambungan WAP.

Profil Rangkaian (Menu 9.4.2.3)

- ▶ **Sambungan data**
 - **Nama:** Anda boleh menaipkan nama rangkaian.
 - **Pembawa:** Anda boleh menetapkan perkhidmatan data pembawa .
1 Data/2 GPRS

<Tetapan data>

Muncul hanya jika anda memilih Tetapan Data sebagai Pembawa/perkhidmatan.

- **Dail nombor:** Masukkan nombor telefon untuk didail untuk mengakses get laluan WAP anda.
 - **ID Pengguna:** Identiti pengguna untuk server dailan anda (dan BUKAN get laluan WAP).
 - **Kata laluan:** Kata laluan yang dikehendaki oleh pelayan dailan anda (dan BUKAN get laluan WAP) untuk mengenal pasti anda.
 - **Jenis panggilan:** Pilih jenis panggilan data, Analog atau Digital (ISDN).
 - **Kelajuan panggilan:** Kelajuan sambungan data anda; 9600 atau 14400 (Bergantung pada Operator)
 - **Masa langkah:** Anda perlu memasukkan tempoh tamat masa. Selepas memasukkan tersebut, perkhidmatan navigasi WAP tidak akan tersedia jika sebarang data tidak diinput atau dipindahkan.
 - **Server utama:** Input alamat IP server DNS utama yang anda akses.
 - **Server kedua:** Input alamat IP server DNS kedua yang anda akses.
- ### <Tetapan GPRS>
- Tetapan perkhidmatan hanya tersedia apabila GPRS dipilih sebagai perkhidmatan pembawa.
- **APN:** Input APN GPRS.
 - **ID Pengguna:** Identiti pengguna untuk server APN anda.

- **Kata laluan:** Kata laluan dikehendaki oleh pelayan APN.
- **Server utama:** Input alamat IP server DNS utama yang anda akses.
- **Server utama:** Input alamat IP server DNS kedua yang anda akses.

Mod sambungan USB (Menu 9.4.3)

Anda boleh memilih satu daripada mod Perkhidmatan data dan Penyimpanan massa. (Perkhidmatan data/ Penyimpanan massa)

Apabila anda selesai menggunakan memori telefon, klik Keluar dan ambil langkah yang berikut.

Awas

- ▶ **Sebelum anda mencabut kabelnya, anda perlu klik Keluar. Atau, integriti data yang dipindahkan tidak dapat dijamin.**

1. Klik bahagian pemberitahuan. [Cabut atau Lentingkan Perkakasan]
2. Pilih Peranti Penyimpanan Massa USB, klik pada Berhenti. Mesej yang berikut akan muncul: ∞
"Peranti Penyimpanan USB" peranti kini selamat untuk ditanggalkan dari sistem"
3. Kemudian cabut kabelnya.

Panggil

Menu 9.5



Anda boleh menetapkan menu yang berkaitan dengan panggilan dengan menekan  [Pilih] di dalam menu Tetapan.

Alih Panggilan (Menu 9.5.1)

Khidmat Alih panggilan membolehkan anda mengalihkan panggilan suara, panggilan faks, dan panggilan data yang masuk ke nombor lain. Untuk butiran, hubungi pembekal khidmat anda.

- ▶ **Semua Panggilan Suara:** Mengalihkan panggilan suara tanpa syarat.
- ▶ **Jika Sibuk:** Mengalihkan panggilan suara apabila telefon sedang digunakan.
- ▶ **Jika Tiada Balasan:** Mengalihkan panggilan suara yang anda tidak mahu jawab.
- ▶ **Jika Tidak Dapat Dihubungi:** Mengalihkan panggilan suara apabila telefon dimatikan atau di luar liputan.
- ▶ **Semua Panggilan Data:** Mengalihkan ke nombor dengan sambungan PC tanpa syarat.
- ▶ **Semua Panggilan Faks:** Mengalihkan ke nombor dengan sambungan faks tanpa syarat.
- ▶ **Batalkan Semua:** Membatalkan semua khidmat alihan.

Mod jawab (Menu 9.5.2)

- ▶ **Slaid naik:** Jika Anda memilih menu ini, Anda dapat menerima panggilan masuk hanya dengan membuka flip.
- ▶ **Sebarang kekunci:** Jika anda memilih menu ini, anda boleh menerima panggilan hanya dengan menekan kekunci  [Hantar].
- ▶ **Hanya kekunci hantar:** Jika anda memilih menu ini, anda boleh menerima panggilan hanya dengan menekan kekunci  [Hantar].

Hantar nombor saya (Menu 9.5.3) (bergantung kepada rangkaian dan langganan)

- ▶ **Diset Oleh Rangkaian:** Jika anda memilih ini, anda boleh menghantar nombor telefon anda bergantung kepada khidmat dua talian seperti talian 1 atau talian 2.
- ▶ **On:** Anda boleh menghantar nombor telefon anda kepada pihak lain. Nombor telefon anda akan ditunjukkan pada telefon penerima.
- ▶ **Off:** Nombor telefon anda tidak akan ditunjukkan.

Panggilan menunggu (Menu 9.5.4) (bergantung kepada rangkaian)

- ▶ **Aktif:** Jika anda memilih Aktifkan, anda boleh menerima panggilan (yang diterima) yang menunggu.
- ▶ **Batal:** Jika anda memilih Batalkan, anda tidak dapat mengenali panggilan (yang diterima).
- ▶ **Lihat Status:** Menunjukkan status Panggilan menunggu.

Penjaga minit (Menu 9.5.5)

Jika anda memilih On, anda boleh memeriksa tempoh panggilan melalui bunyi yang keluar setiap minit semasa panggilan.

Dail semula auto (Menu 9.5.6)

- ▶ **On:** Apabila fungsi ini diaktifkan, telefon akan secara automatik mendail semula sekiranya gagal menyambung panggilan.
- ▶ **Off:** Telefon anda tidak akan membuat sebarang percubaan untuk mendail semula panggilan asal yang tidak disambung.

Hantar DTMF (Menu 9.5.7)

Anda boleh menghantar nada sentuh semasa panggilan aktif untuk mengawal peti mel suara anda atau perkhidmatan telefon automatik yang lain.

Keselamatan

Menu 9.6

Pemintaan kod PIN (Menu 9.6.1)

Dalam menu ini, anda boleh menetapkan telefon supaya meminta kod PIN kad SIM anda apabila telefon dihidupkan.

Jika fungsi ini diaktifkan, anda akan diminta memasukkan kod PIN.

1. Jika anda memasukkan kod PIN yang salah lebih daripada 3 kali, telefon akan dikunci. Jika PIN dihalang, anda perlu memasukkan kod PUK.
2. Anda boleh memasukkan kod PUK sehingga 10 kali. Jika anda memasukkan kod PUK yang salah lebih daripada 10 kali, anda tidak boleh mengunci telefon anda. Anda perlu menghubungi pembekal khidmat anda.

Kunci telefon (Menu 9.6.2)

Anda boleh menggunakan kod keselamatan untuk mengelakkan telefon anda daripada digunakan tanpa izin. Setiap kali anda menghidupkan telefon, ia akan meminta kod keselamatan jika anda mengeset telefon tersebut dikunci ke Apabila dihidupkan.

Jika anda mengeset telefon dikunci ke Apabila menukar SIM, telefon anda akan meminta kod keselamatan hanya apabila anda menukar kad SIM anda.

Sekatan panggilan (Menu 9.6.3)

Khidmat Sekatan panggilan mencegah telefon anda daripada membuat atau menerima kategori panggilan tertentu. Fungsi ini memerlukan kata laluan sekatan panggilan. Anda boleh melihat sub-sub menu yang berikut.

- ▶ **Semua Panggilan keluar:** Khidmat sekatan untuk semua panggilan keluar.
- ▶ **Panggilan Keluar Antarabangsa:** Khidmat sekatan untuk semua panggilan antarabangsa keluar.
- ▶ **Panggilan Keluar Antarabangsa semasa Rayau:** Khidmat sekatan untuk semua panggilan antarabangsa keluar kecuali rangkaian perumahan.
- ▶ **Semua Panggilan Masuk:** Khidmat sekatan untuk semua panggilan masuk.
- ▶ **Masukan semasa rayau:** Khidmat sekatan untuk semua panggilan masuk apabila merayau.
- ▶ **Batalan semua:** Anda boleh membatalkan semua khidmat sekatan.
- ▶ **Tukar Katalaluan:** Anda boleh menukar kata laluan untuk Khidmat Sekatan Panggilan.

Nombor dail tetap (Menu 9.6.4) (Bergantung kepada SIM)

Anda boleh membataskan panggilan keluar anda kepada nombor-nombor yang terpilih. Nombor-nombor ini dilindungi oleh kod PIN2 anda.

Tukar kod (Menu 9.6.5)

PIN adalah singkatan bagi Nombor Pengenalan Peribadi yang digunakan untuk mencegah penggunaan oleh orang yang tidak mendapat izin.

Anda boleh menukar kod-kod akses: **Kod sekuriti, kod PIN, kod PIN2.**

Mod penerbangan Menu 9.7

Ini membolehkan anda untuk hanya menggunakan ciri telefon ini yang tidak memerlukan penggunaan rangkaian wayarles semasa anda berada di dalam kapal terbang atau di tempat-tempat yang rangkaian wayarlesnya dihalang.

Jimat kuasa Menu 9.8

Jika anda menetapkan ke On, anda boleh menjimatkan kuasa apabila anda tidak menggunakan telefon.

Reset semua Menu 9.9

Anda boleh kembali kepada pengesetan kilang. Anda memerlukan Kod keselamatan untuk mengaktifkan fungsi ini.

Status memori Menu 9.0

Anda boleh memeriksa ruang bebas dan penggunaan memori bagi setiap memori Dalaman dan memori Multimedia. Anda boleh pergi ke setiap menu.

Aksesori

Terdapat pelbagai aksesori untuk telefon bimbit anda. Anda boleh memilih pilihan-pilihan ini menurut keperluan komunikasi peribadi anda.

Bateri Biasa

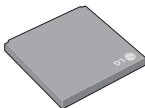

Penyesuai Kembang

Pengecas ini membolehkan anda menukar bateri semasa anda di luar rumah atau pejabat anda.



Kit Data/CD

Anda boleh menyambungkan telefon anda kepada PC untuk bertukar-tukar data antara keduanya.



Mikrofon telinga bebas tangan



Nota

- ▶ *Sentiasa gunakan aksesori tulen LG.*
- ▶ *Kegagalan untuk berbuat demikian boleh membatalkan waranti anda.*
- ▶ *Aksesori-aksesori mungkin berbeza-beza di kawasankawasan yang bertlain; sila periksa dengan syarikat perkhidmatan daerah atau wakil kami untuk pertanyaan lanjut.*

Umum

Nama produk: KE970

Sistem: GSM 900 / DCS 1800 / PCS 1900

Suhu Ambien

Maks: +55°C

Min: -10°C

Declaration of Conformity



LG Electronics

Suppliers Details

Name

LG Electronics Inc

Address

: LG Twin Tower 20, Yeouido-dong, Yeongdeungpo-gu Seoul, Korea 150-721

Product Details

Product Name

E-GSM 800 / DCS 1800 / PCS 1900 Tri Band Terminal Equipment

Model Name

KE970

Trade Name

LG

CE 0168

Applicable Standards Details

RATTE Directive 1999/5/EC

EN 301 489-01 v1.3.1 / EN 301 489-07 v1.3.1 / EN 301 489-17 v.1.2.1
EN 300 528 V1.3.1
EN 60950-1 : 2001
EN 50360/EN 50361 : 2001
EN 301 511 V8.0.2

Supplementary Information

The conformity to above standards is verified by BABT.

Declaration

I hereby declare under our sole responsibility that the product mentioned above to which this declaration relates complies with the above mentioned standards and Directives

Name

Issued Date

Jin Seog, Kim / Director

07. Aug. 2007

LG Electronics Logistics and Services B.V.
Veluwezoom 15, 1327 AE Almere, The Netherlands
Tel : +31 - 36- 547 - 8940, e-mail : eeskim @ lge.com

Signature of representative

IKE970 Petunjuk Penggunaan

- Indonesia



Indeks

Demi keselamatan anda	4	Browser	20	Biaya panggilan	26
Pedoman untuk penggunaan yang aman dan efisien	5	Halaman utama		Informasi data	
Fitur KE970	9	Bookmark		Pesan	27
Bagian dari Ponsel		Ke URL		Pesan baru	
Ikon Layar	11	Daftar		Teks	
Langkah awal	12	Pengaturan	21	Multimedia	28
Memasang kartu SIM dan baterai handset		Profil Jaringan		Email	29
Mengisi Baterai	13	Cache		Kotak masuk	
Melepas charger	14	Cookie		Kotak email	30
Memasang kartu memori		Sertifikat keamanan		Draft	
Mengeluarkan kartu memori	15	Informasi		Kotak keluar	
Fungsi umum	16	Multimedia	22	Tekirim	
Memasukkan teks		Pemutar MP3		Dengarkan pesan suara	
Susunan menu	18	Kamera	23	Pesan info	
Profil	19	Kamera video	25	Templat	31
Aktifkan Personalisasi		Perekam suara		Teks	
		Daftar panggilan	26	Multimedia	
		Semua panggilan		Pengaturan	
		Panggilan tak terjawab		Pesan teks	
		Panggilan keluar		Pesan multimedia	
		Panggilan masuk		Email	32
		Durasi panggilan		Nomor pesan suara	
				Pesan dorong	
				Pesan info	

Kontak	33	Alarm jam	38	Pgl	44
Cari		Kalendar		Pengalihan panggilan	
Kontak baru		Kalkulator	39	Mode jawab	
Panggil cepat		Memo		Kirim nomorku	
Grup		Stop watch		Panggilan tunggu	45
Salin semua		Konverter satuan		Pengingat menit	
Hapus semua		Jam dunia	40	Panggil ulang Auto	
Pengaturan		Layanan SIM		Kirim DTMF	
Informasi	34			Pengamanan	
		Pengaturan	41	Permintaan kodePIN	
Milik saya	35	Tanggal & Waktu		Kunci telepon	
Gambar		Bahasa		Pemblokiran panggilan	46
Suara		Tampilan		Nomor panggil tetap	
Video		Wallpaper		Ubah kode	
Dokumen		Timer lampu latar		Mode penerbangan	
Lainnya		Kecerahan		Penghematan daya	
Permainan & Apls		Tampilkan shortcut menu		Kembali ke awal	
Memori eksternal		Gaya Menu		Status memori	
		Gaya pemanggilan			
Piranti	37	Teks siaga		Aksesori	47
Pelacak Ponsel Hilang		Nama jaringan		Data teknis	48
Atur PPH		Konektivitas			
Ubah kata sandi		Bluetooth			
Pengaturan PPH		Jaringan	42		
		Koneksi USB	44		

Demi keselamatan anda

Peringatan!

- **Ponsel harus dimatikan selama Anda berada dalam pesawat terbang.**
- **Jangan menggunakan telepon saat berkendara.**
- **Jangan aktifkan telepon Anda di sekitar area SPBU, tempat penyimpanan bahan bakar, pabrik kimia, atau area peledakan.**
- **Demi keselamatan Anda, gunakan HANYA baterai dan charger ASLI yang telah ditentukan.**
- **Jangan memegang ponsel dengan tangan yang basah sewaktu mengisi daya ponsel. Hal ini dapat menyebabkan sengatan listrik atau kerusakan parah pada ponsel Anda.**
- **Simpan ponsel Anda di tempat yang aman dari jangkauan anak-anak. Ponsel terdiri dari komponen-komponen kecil yang jika dilepaskan dapat membahayakan keselamatan anak-anak apabila tertelan.**

Perhatian!

- **Matikan telepon Anda di tempat-tempat yang memang dilarang. Sebagai contoh, jangan gunakan telepon Anda di rumah sakit, karena dikhawatirkan dapat mempengaruhi kinerja peralatan medis yang sensitif.**
- **Panggilan darurat mungkin tidak dapat dilakukan pada semua jaringan telepon selular. Oleh karena itu, jangan hanya mengandalkan ponsel untuk melakukan panggilan darurat.**
- **Gunakan hanya aksesori yang ASLI untuk menghindari rusaknya telepon Anda.**
- **Semua pemancar gelombang radio dapat mengakibatkan interferensi pada alat-alat elektronik yang berada di sekitarnya. Interferensi dengan tingkat rendah dapat mempengaruhi TV, radio, komputer, dll.**
- **Baterai harus dibuat sesuai dengan peraturan yang berlaku.**
- **Jangan membongkar telepon atau baterai. Demi Keselamatan Anda**
- **Risiko ledakan jika baterai diganti dengan jenis yang salah.**

Pedoman untuk penggunaan yang aman dan efisien

Harap membaca pedoman singkat ini. Mengabaikan pedoman ini dapat membahayakan atau melanggar hukum. Informasi lebih terperinci terdapat di dalam buku petunjuk ini.

Pemaparan pada energi frekuensi radio

Informasi pemaparan gelombang radio dan Tingkat Penyerapan Spesifik (SAR)

Ponsel model KE970 ini dirancang untuk memenuhi persyaratan keselamatan yang berlaku untuk pemaparan pada gelombang radio. Persyaratan ini didasarkan pada pedoman ilmiah dengan mempertimbangkan margin keselamatan yang dirancang untuk memastikan keselamatan semua orang, tidak tergantung pada umur dan kondisi kesehatannya.

- ▶ Pedoman pemaparan gelombang radio menggunakan satuan pengukuran yang dikenal sebagai Tingkat Penyerapan Spesifik, atau SAR. Pengujian SAR dilakukan menggunakan metode yang telah distandarisasi dengan telepon memancarkan pada tingkat daya tertinggi yang diijinkan di semua band frekuensi yang digunakannya.
- ▶ Meskipun mungkin terdapat perbedaan tingkat SAR dari berbagai model ponsel LG, kesemuanya dirancang untuk memenuhi pedoman yang terkait dengan pemaparan pada gelombang radio.

- ▶ Ambang batas SAR yang dianjurkan oleh Komisi Internasional untuk Perlindungan Radiasi Non-lonlisasi (ICNIRP), adalah rata-rata 2W/kg pada sepuluh (10) gram jaringan tubuh.
- ▶ Nilai SAR tertinggi untuk ponsel model ini yang telah diuji oleh DASY4 bagi penggunaan di telinga adalah 0,443 (casing anti karat) atau 0,417 (casing aluminium) W/kg (10 g) dan bila dikenakan pada tubuh adalah 0,245 (casing anti karat) atau 0,483 (casing aluminium) W/kg (10 g).
- ▶ Informasi data SAR untuk penduduk negara/kawasan yang menerapkan ambang batas SAR yang dianjurkan oleh Institut Insinyur Listrik dan Elektronik (IEEE), adalah sebesar rata-rata 1,6 W/kg pada satu (1) gram jaringan tubuh (misalnya AS, Kanada, Australia).

Pemeliharaan dan perawatan produk

PERINGATAN! *Gunakan hanya baterai, pengisi daya dan aksesoris yang disetujui untuk digunakan dengan model ponsel ini. Penggunaan jenis apapun lainnya dapat membatalkan persetujuan atau garansi yang berlaku untuk ponsel ini, dan dapat membahayakan.*

- ▶ Jangan membongkar unit ini. (Mintalah bantuan servis dari teknisi yang berpengalaman jika memang memerlukan perbaikan)
- ▶ Jauhkan dari perangkat elektronik seperti TV, radio atau komputer.

Pedoman untuk penggunaan yang aman dan efisien

- ▶ Unit ponsel harus dijauhkan dari sumber panas seperti radiator atau pemanas.
- ▶ Jangan taruh ponsel anda di dalam microwave oven karena akan mengakibatkan ledakan pada baterai.
- ▶ Unit ponsel jangan sampai terjatuh.
- ▶ Unit ponsel ini tidak boleh mengalami guncangan atau getaran yang keras.
- ▶ Lapisan pelindung telepon dapat rusak jika dilindungi dengan sarung pelindung biasa atau sarung pelindung dari bahan vinyl.
- ▶ Gunakan kain kering untuk membersihkan bagian luar unit. (Jangan menggunakan pelarut seperti bensin, pengencer atau alkohol.)
- ▶ Jangan gunakan unit telepon di tempat-tempat berasap dan berdebu.
- ▶ Jangan meletakkan ponsel di dekat kartu kredit atau tiket perjalanan; karena dapat mengacaukan informasi pada strip magnetiknya.
- ▶ Jangan mengetuk layar ponsel dengan benda tajam; karena akan merusak ponsel Anda.
- ▶ Jangan meletakkan ponsel Anda di tempat basah atau lembab.
- ▶ Gunakan dengan hati-hati aksesoris seperti speaker telinga.

Perangkat elektronik

Semua ponsel dapat menimbulkan interferensi, yang dapat mempengaruhi unjuk kerja.

- ▶ Jangan menggunakan ponsel Anda di dekat peralatan medis tanpa meminta ijin. Hindari meletakkan ponsel di atas alat pacu jantung, mis. di saku baju Anda.
- ▶ Beberapa alat bantu dengar mungkin terganggu oleh ponsel.
- ▶ Interferensi ringan dapat mempengaruhi TV, radio, PC, dll.

Keselamatan lalu-lintas

Perhatikan hukum dan peraturan tentang penggunaan ponsel di daerah tempat Anda berkendara.

- ▶ Jangan menggunakan ponsel genggam sewaktu berkendara.
- ▶ Pusatkan perhatian untuk mengemudi.
- ▶ Gunakan hands-free kit, jika tersedia.
- ▶ Menepi dan parkir di tepi jalan sebelum membuat atau menerima panggilan jika kondisi lalu-lintas mengharuskan demikian.
- ▶ Energi RF dapat mempengaruhi beberapa sistem elektronik pada kendaraan bermotor Anda seperti stereo mobil, peralatan keselamatan.

- ▶ Sewaktu mengendarai mobil, jangan letakkan ponsel atau memasang hands-free kit di dekat kantong udara. Jika perangkat nirkabel tidak diinstalasi dengan baik dan kantong udara diaktifkan, dapat menimbulkan cedera parah.

Jika anda mendengarkan musik, pastikan di putar di volum yang layak jadi anda mengetahui keadaan di sekitar anda. Ini merupakan bagian yang sangat penting saat anda ingin menyeberangin jalan.

Menghindari kerusakan pada pendengaran anda

Kerusakan pada pendengaran anda terjadi jika anda mendengarkan dengan volum yang sangat keras dengan waktu yang lama. Kita menganjurkan untuk tidak menaruh headset dekat ke kuping kita saat menyalakan dan mematikan musik. Kita juga menganjurkan musik dan level dari volum di atur di level yang layak.

Daerah peledakan

Jangan menggunakan di tempat peledakan berlangsung. Perhatikan tanda larangan, dan ikuti semua regulasi atau peraturan.

Atmosfir yang berpotensi ledakan

- ▶ Jangan gunakan ponsel di SPBU. Jangan gunakan di dekat bahan bakar atau bahan kimia.
- ▶ Jangan mengangkut atau menyimpan gas, cairan yang mudah terbakar, atau bahan peledak di kabin kendaraan Anda, di mana terdapat ponsel Anda dan aksesorinya.

Di pesawat terbang

Piranti nirkabel dapat menyebabkan interferensi di dalam pesawat terbang.

- ▶ Matikan ponsel Anda sebelum naik ke pesawat terbang.
- ▶ Jangan gunakan ponsel di darat tanpa ijin dari kru.

Anak-anak

Simpan ponsel di tempat yang aman jauh dari jangkauan anak-anak. Di dalamnya berisi komponen kecil yang jika terlepas dapat menyebabkan tercekik.

Pedoman untuk penggunaan yang aman dan efisien

Panggilan darurat

Mungkin tidak semua jaringan seluler mendukung panggilan darurat. Oleh karenanya, Anda tidak boleh hanya mengandalkan ponsel untuk panggilan darurat. Tanyakan pada operator seluler setempat Anda.

Informasi dan pemeliharaan baterai

- ▶ Anda tidak perlu mengosongkan sebelum baterai diisi ulang. Berbeda dengan sistem baterai lainnya, tidak akan ada efek memori yang dapat merusak performa baterai.
 - ▶ Gunakan hanya baterai dan charger LG. Unit charger LG dirancang untuk memaksimalkan masa pakai baterai.
 - ▶ Jangan membongkar baterai dan hindarkan dari hubung singkat.
 - ▶ Pastikan agar permukaan kontak logam unit baterai tetap bersih.
 - ▶ Pastikan agar permukaan kontak logam unit baterai tetap bersih performa. Unit baterai dapat diisi ulang sampai ratusan kali hingga masa pakainya berakhir.
 - ▶ Isi ulang baterai, jika tidak digunakan dalam waktu lama agar performa baterai tetap maksimum.
- ▶ Charger baterai tidak boleh terkena sinar matahari langsung atau digunakan di ruangan dengan kelembaban tinggi seperti di kamar mandi.
 - ▶ Jangan meninggalkan baterai di ruangan yang terlalu panas atau dingin karena dapat menurunkan performa baterai.
 - ▶ Risiko ledakan jika baterai diganti dengan jenis yang salah.
 - ▶ Buang baterai bekas sesuai dengan petunjuk pabriknya.

Bagian dari Ponsel

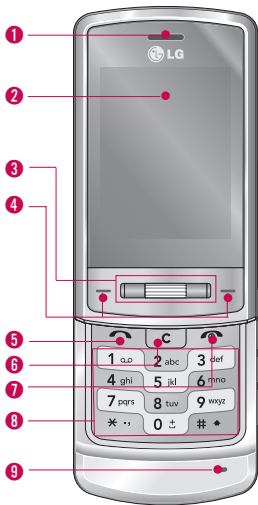

1 Speaker

2 LCD Utama

▶ **Atas:** Kekuatan sinyal, level baterai dan berbagai fungsi

▶ **Bawah:** Indikator soft key

3 Tombol Navigasi

▶ Pada mode siaga:

 Singkat ↑: Daftar Pesan

 Singkat ↓: Daftar Profil

 Tekan cepat: Menu

 Tekan cepat: Daftar Kontak

 Tekan cepat: Daftar Favorit

▶ Pada menu: bergulir ke atas & bawah

 Tekan cepat: tombol OK



4 Tombol soft kiri/Tombol soft kanan

Tombol ini menjalankan fungsi yang ditunjukkan pada bagian bawah tampilan.

5 Tombol kirim

▶ Memanggil nomor telepon dan menjawab panggilan.

▶ Pada mode siaga: menampilkan nomor telepon yang terakhir dipanggil, diterima.

6 Tombol hapus

Menghapus karakter dengan setiap tekanan. Tekan dan tahan tombol ini untuk menghapus semua input.

Gunakan tombol ini untuk kembali ke layar sebelumnya.

7 Tombol akhiri

▶ Menghidupkan/mematikan (tekan tahan)

▶ Mengakhiri atau menolak panggilan.

Fitur KE970

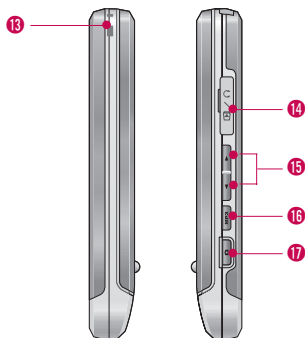
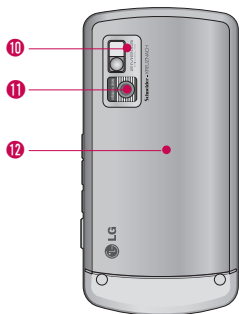

8 Tombol alfanumeris

▶ **Pada mode siaga:** Masukkan nomor untuk memanggil. Tekan dan bawah

0 - panggilan internasional

1 - Mengaktifkan menu Pusat pesan suara

2 untuk 9 - Panggilan cepat

▶ **Pada mode edit:** Masukkan angka & karakter

9 Mikrofon

10 Lampu kilat

11 Lensa kamera

12 Penutup baterai

13 Lubang untuk tali jinjing

14 Konektor Pengisi Baterai/ Kabel konektor dan Ear jack

Catatan

▶ *Pastikan ponsel diaktifkan dan pada mode siaga sebelum menghubungkan kabel USB.*

15 Tombol samping

▶ **Pada mode siaga (terbuka):** volume tombol

▶ **Pada mode siaga (tertutup):** Tekan sebentar - Lampu sub LCD menyala.

▶ **Selama panggilan:** volume speaker

Catatan

▶ *Untuk melindungi pendengaran saat Tutup geser terbuka, level volume maksimal adalah 3.*

16 Tombol MP3

Mengaktifkan MP3 player secara langsung.

17 Tombol kamera samping

Tekan lama - Aktivasi kamera foto

Layar menampilkan beberapa ikon. Ikon-ikon tersebut akan dijelaskan di bawah ini.

Ikon Layar

Ikon	Uraian
	Memberitahukan kekuatan sinyal jaringan.
	Panggilan tersambung.
	Anda dapat menggunakan layanan GPRS.
	Menunjukkan bahwa anda sedang menggunakan layanan jelajah (roaming).
	Alarm sudah disetel dan aktif.
	Memberitahukan status baterai.
	Anda menerima pesan teks (SMS).
	Anda menerima pesan suara.
	Menu Hanya getar dalam profil.
	Menu Umum dalam profil.

Ikon	Uraian
	Menu Luar ruang dalam profil.
	Menu Diam dalam profil.
	Menu Headset dalam profil.
	Anda dapat mengalihkan panggilan.
	Menunjukkan bahwa ponsel sedang mengakses WAP.
	Menunjukkan Ada sedang menggunakan GPRS.
	Anda telah mengaktifkan menu bluetooth.
E	Menunjukkan layanan EDGE tersedia. Koneksi ke layanan EDGE memungkinkan Anda untuk mentransfer data pada kecepatan 200Kb/s (tergantung pada ketersediaan jaringan). Tanyakan cakupan dan layanan jaringan pada operator Anda.

Langkah awal

Memasang kartu SIM dan baterai handset

Pastikan daya dimatikan sebelum Anda mengeluarkan kartu SIM atau baterai.

1. Keluarkan baterai.

Tekan dan tahan tombol pelepas baterai lalu angkat tutup baterai. Balik ponsel, seperti diperlihatkan, kemudian congkel baterai dengan baterai dengan jari Anda dan keluarkan baterai.



Catatan

- ▶ Melepaskan baterai sewaktu ponsel aktif dapat menyebabkan kerusakan pada ponsel.

2. Memasang kartu SIM.

Masukkan dan geser kartu SIM ke dalam socket kartu SIM. Pastikan bahwa kartu SIM dimasukkan dengan benar dan daerah kontak emas pada kartu menghadap ke bawah. Untuk mengeluarkan kartu SIM, tekan sedikit ke bawah dan tarik ke arah yang berlawanan.

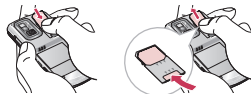

Untuk memasukkan kartu SIM

Untuk mengeluarkan kartu SIM

Catatan

- ▶ Kontak logam pada kartu SIM dapat mudah rusak karena goresan. Beri perhatian khusus pada kartu SIM pada saat menanganinya. Ikuti petunjuk yang disertakan dengan kartu SIM.

Peringatan!

- Jangan ganti atau keluarkan kartu SIM saat ponsel sedang digunakan atau dihidupkan, karena datanya bisa hilang atau kartu SIM bisa rusak.

3. Memasang baterai.

Masukkan baterai ke dalam kompartemennya sehingga kontak logam menyentuh bagian tengah ponsel.

Tekan bagian atas baterai ke bawah sampai terkunci di tempatnya. Pasang tutup baterai ke ponsel seperti diperlihatkan.

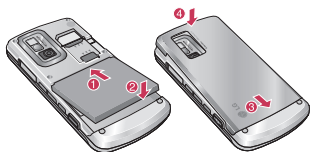

Mengisi Baterai

Sebelum menghubungkan charger ke ponsel, Anda harus memasang baterainya dulu.



1. Pastikan baterai terisi dengan penuh sebelum Anda menggunakan ponsel.
2. Dengan anak panah menghadap Anda, seperti yang Anda lihat pada gambar, masukkan konektor charger baterai ke dalam soket di bagian bawah ponsel, sampai terpasang dengan benar.
3. Masukkan ujung konektor charger yang lain ke stop kontak. Gunakan hanya pengisi daya yang disertakan.
4. Ikon status pengisian baterai akan berhenti bergerak setelah baterai terisi penuh.

Perhatian!

- **Jika baterai benar-benar kosong, layar pengisian akan ditampilkan pada LCD sekitar 1 sampai 1,5 menit setelah adaptor terhubung.**
- **Jangan memasukkan konektor dengan paksa karena dapat merusak ponsel dan/atau travel charger.**
- **Tancapkan pengisi daya baterai secara vertikal ke stopkontak dinding.**
- **Jika Anda menggunakan pengisi daya paket baterai di luar negara Anda, gunakan soket kaki stopkontak yang sesuai.**
- **Jangan melepas baterai atau kartu SIM selama pengisian baterai.**

Peringatan!

- **Cabut kabel listrik dan pengisi daya selama hujan yang disertai petir untuk menghindari sengatan listrik atau kebakaran.**
- **Pastikan bahwa tidak ada benda bertepitajam seperti gigi binatang, kuku, yang menyentuh baterai. Hal ini berisiko menyebabkan kebakaran.**

Melepas charger

Cabut pengisi daya dari ponsel dengan menarik konektornya, bukan kabelnya.



Memasang kartu memori

Masukkan kartu memori ke dalam slot sampai benar-benar masuk, seperti ditunjukkan pada gambar di bawah:

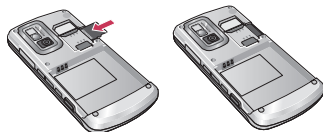

Mengeluarkan kartu memori

Lepas hati-hati kartu memori dari soket, seperti ditunjukkan dalam gambar di bawah:



Catatan

- *Gunakan kartu memori yang disetujui oleh pabrik saja. Sebagian kartu memori mungkin tidak cocok dengan handset.*

Peringatan!

Jangan ganti atau keluarkan kartu memori saat ponsel sedang digunakan atau dihidupkan, karena datanya bisa hilang atau kartu memori bisa rusak.

Fungsi umum

Memasukkan teks

Anda dapat memasukkan karakter alfanumeris dengan menggunakan papan tombol ponsel. Sebagai contoh, menyimpan nama dalam Buku Alamat, menulis pesan, menjadwalkan acara dalam kalender semuanya perlu memasukkan teks. Metode memasukkan teks berikut ini tersedia pada ponsel.

Catatan

- ▶ **Beberapa kolom mungkin hanya memungkinkan satu mode masukan teks (mis. nomor telepon di kolom buku alamat).**

Mode T9

Mode ini memungkinkan Anda untuk memasukkan kata hanya dengan satu ketukan per huruf. Setiap tombol pada papan tombol terdiri lebih dari satu huruf. Mode T9 secara otomatis membandingkan tekanan tombol Anda dengan kamus bahasa internal untuk menentukan kata yang benar, sehingga memerlukan lebih sedikit tekanan tombol dibandingkan dengan mode ABC tradisional.

Mode ABC

Mode ini memungkinkan Anda untuk memasukkan huruf dengan menekan tombol berlabel huruf yang diperlukan sekali, dua kali, tiga atau empat kali sampai huruf tersebut ditampilkan.

Mode 123 (Mode Angka)

Ketikkan angka menggunakan satu tekanan tombol per angka. Untuk mengganti ke mode 123 pada kolom entri teks, tekan tombol  sampai mode 123 ditampilkan.

Mode Simbolik

Mode ini memungkinkan Anda untuk memasukkan karakter khusus.

Mengganti Mode Input Teks





1. Pada kolom yang memungkinkan untuk memasukkan karakter, Anda akan melihat indikator mode input teks di sudut kanan atas dari tampilan.
2. Jika Anda ingin mengganti mode, tekan . Mode yang tersedia akan diganti.



Menggunakan Mode T9

Mode input teks prediksi T9 memungkinkan Anda untuk memasukkan kata dengan mudah dengan paling sedikit tekanan tombol. Pada saat Anda menekan masing-masing tombol, ponsel mulai menampilkan karakter yang mungkin Anda ketikkan berdasarkan kamus built-in. Dengan bertambahnya huruf, kata berubah untuk mencerminkan kemungkinan yang terbesar dari kamus.

Catatan

- ▶ **Anda dapat memilih bahasa T9 yang berbeda dari opsi menu atau tekan dan tahan tombol  . Pengaturan standar ponsel adalah mode T9 nonaktif.**

1. Pada mode input teks prediksi T9, mulai masukkan kata dengan menekan tombol  s/d . Tekan sekali untuk setiap huruf.
2. Masukkan seluruh kata sebelum mengedit atau menghapus sembarang tekanan tombol.
3. Selesaikan setiap kata beserta spasi dengan menekan tombol  atau tombol .

Untuk menghapus huruf, tekan . Tekan dan tahan  untuk menghapus huruf terus-menerus.

Catatan

- ▶ **Rujuk pada tabel di bawah ini untuk informasi lebih lanjut tentang karakter yang tersedia dengan menggunakan tombol**

Tombol	Urutan Tampilan Karakter	
	Huruf Besar	Huruf Kecil
	.,-?!'@:1	.,-?!'@:1
	ABC2	abc2
	DEF3	def3
	GHI4	ghi4
	JKL5	jkl5
	MNO6	mno6
	PQRS7	pqrs7
	TUV8	tuv8
	WXYZ9	wxyz9
	Space 0 (Tekan lama)	Space 0 (Tekan lama)

Susunan menu

1. Profil

- 1.1 Umum
- 1.2 Sunyi
- 1.3 Getar saja
- 1.4 Luar ruang
- 1.5 Headset

2. Browser

- 2.1 Halaman utama
- 2.2 Bookmark
- 2.3 Ke URL
- 2.4 Daftar
- 2.5 Pengaturan
- 2.6 Informasi

3. Multimedia

- 3.1 Pemutar MP3
- 3.2 Kamera
- 3.3 Kamera video
- 3.4 Perekam suara

4. Daftar panggilan

- 4.1 Semua panggilan
- 4.2 Panggilan tak terjawab
- 4.3 Panggilan keluar
- 4.4 Panggilan masuk
- 4.5 Durasi panggilan
- 4.6 Biaya panggilan
- 4.7 Informasi data

5. Pesan

- 5.1 Pesan baru
- 5.2 Kotak masuk
- 5.3 Kotak email
- 5.4 Draft
- 5.5 Kotak keluar
- 5.6 Tekirim
- 5.7 Dengarkan pesan suara
- 5.8 Pesan info
- 5.9 Templat
- 5.0 Pengaturan

6. Kontak

- 6.1 Cari
- 6.2 Kontak baru
- 6.3 Panggil cepat
- 6.4 Grup
- 6.5 Salin semua
- 6.6 Hapus semua
- 6.7 Pengaturan
- 6.8 Informasi

7. Milik saya

- 7.1 Gambar
- 7.2 Suara
- 7.3 Video
- 7.4 Dokumen
- 7.5 Lainnya
- 7.6 Permainan & Aplks
- 7.7 Memori eksternal

8. Piranti

- 8.1 Pelacak Ponsel Hilang
- 8.2 Alarm jam
- 8.3 Kalendar
- 8.4 Kalkulator
- 8.5 Memo
- 8.6 Stop watch
- 8.7 Konverter satuan
- 8.8 Jam dunia
- 8.9 Layanan SIM

9. Pengaturan

- 9.1 Tanggal & Waktu
- 9.2 Bahasa
- 9.3 Tampilan
- 9.4 Konektivitas
- 9.5 Pgl
- 9.6 Pengamanan
- 9.7 Mode penerbangan
- 9.8 Penghematan daya
- 9.9 Kembali ke awal
- 9.0 Status memori

Pada Profil, Anda dapat mengatur dan melakukan personalisasi nada ponsel untuk acara, lingkungan dan grup penelpon yang berbeda.

Aktifkan (Menu 1.X.1)

1. Daftar profil ditampilkan.
2. Dalam daftar Profil, gulir ke profil yang Anda ingin aktifkan dan tekan soft key kiri  [Pilih] atau tombol OK.
3. Kemudian, pilih Aktifkan.

Personalisasi (Menu 1.X.2)

Gulir ke profil yang diinginkan dalam daftar Profil. Setelah menekan soft key kiri  atau tombol OK, pilih Rubah.

Opsi pengaturan profil terbuka. Atur opsi sesuai kebutuhan.

- ▶ **Tanda pgl:** Mengatur peringatan untuk panggilan masuk.
- ▶ **Nada Dering:** Mengatur nada dering yang diinginkan dari daftar.
- ▶ **Vol dering:** Mengatur volume nada dering.
- ▶ **Jenis tanda pesan:** Mengatur peringatan untuk pesan.
- ▶ **Nada pesan:** Pilih nada peringatan untuk pesan.
- ▶ **Nada tombol:** Pilih nada tombol yang diinginkan.

- ▶ **Vol tombol:** Mengatur volume nada tombol.
- ▶ **Nada geser:** Memungkinkan Anda untuk mengatur nada flip sesuai kondisi.
- ▶ **Volume suara efek:** Mengatur volume nada efek.
- ▶ **Volume daya on/off:** Mengatur volume nada dering pada saat ponsel diaktifkan/dinonaktifkan.
- ▶ **Jwb auto:** Fungsi ini akan diaktifkan hanya pada saat ponsel Anda terhubung ke headset.
 - **Off:** Ponsel tidak akan menjawab secara otomatis.
 - **Stl 5 detik:** Setelah 5 detik, ponsel akan menjawab secara otomatis.
 - **Stl 10 detik:** Setelah 10 detik, ponsel akan menjawab secara otomatis.

Catatan

- ▶ *Semua profil tak bisa diganti nama.*

Browser

Anda dapat mengakses berbagai layanan WAP (Protokol Aplikasi Wireless) seperti perbankan, berita, laporan cuaca dan informasi penerbangan. Layanan ini khusus khusus dirancang untuk ponsel dan dikelola oleh penyedia layanan WAP.

Memeriksa ketersediaan layanan WAP, harga dan tarifnya dengan operator jaringan Anda dan/atau penyedia layanan selular yang ingin Anda gunakan. Penyedia layanan selular akan memberi Anda petunjuk untuk menggunakan layanan mereka.

Setelah terhubung, homepage ditampilkan. Isinya tergantung pada penyedia layanan selular. Untuk sewaktu-waktu keluar dari browser, tekan tombol () Ponsel akan kembali ke mode siaga.

Catatan

- ▶ **Menu browser WAP dapat bervariasi, tergantung pada versi browser Anda.**

Halaman utama

Menu 2.1

Terhubung ke homepage. Homepage merupakan situs yang telah ditentukan pada profil yang diaktifkan. Hal ini akan ditentukan oleh penyedia jasa selular jika Anda tidak membuatnya dalam profil yang diaktifkan.

Bookmark

Menu 2.2

Menu ini memungkinkan Anda untuk menyimpan URL halaman web favorit untuk memudahkan akses di lain waktu.

Ke URL

Menu 2.3

Anda dapat terhubung secara langsung ke situs yang Anda inginkan. Setelah memasukkan URL tertentu, tekan tombol OK.

Daftar

Menu 2.4

Menu ini akan menampilkan halaman yang baru saja dikunjungi.

Pengaturan

Menu 2.5

Anda dapat mengatur profil, cache dan keamanan yang terkait dengan layanan internet.

Profil Jaringan (Menu 2.5.1)

Profil adalah informasi jaringan yang digunakan untuk menghubungkan ke Internet.

Cache (Menu 2.5.2)

Informasi atau layanan yang telah Anda akses tersimpan dalam memori cache ponsel.

Catatan

- ▶ *Cache adalah memori penyangga, yang digunakan untuk menyimpan data sementara.*

Cookie (Menu 2.5.3)

Memeriksa apakah cookie digunakan atau tidak.

Sertifikat keamanan (Menu 2.5.4)

Anda bisa melihat daftar personal. Sertifikat yang tersimpan dalam ponsel Anda.

Informasi

Menu 2.6

Anda dapat melihat informasi versi WAP.

Multimedia

Anda dapat menikmati fungsi multimedia pada ponsel Anda seperti kamera, perekam suara, dan MP3 untuk kesenangan dan hiburan serta kepraktisan.

Catatan

- ▶ **Bila status baterai ditampilkan rendah, Anda mungkin tidak dapat menggunakan fitur Kamera atau Multimedia.**
- ▶ **Bila menggunakan fungsi Multimedia, status baterai tdk boleh kosong.**

Pemutar MP3

Menu 3.1

KE970 dilengkapi dengan pemutar MP3 terpadu. Anda dapat menikmati file musik MP3 pada memori ponsel Anda menggunakan headset yang kompatibel atau melalui speaker internal.

Pemutar musik mendukung:

- **MPEG-2 Layer III, MPEG-2.5 Layer III:**
Frekuensi sampel dari 8KHz s/d 48KHz.
Kecepatan bit s/d 320 Kbps, stereo.
- **AAC:** Format ADIF, ADTS (Frekuensi sampel dari 8KHz s/d 48KHz)
- **AAC+:** V1: (Kec. bit 16~128Kbps)
V2 : (Kec. bit 16~48Kbps)
(Frekuensi sampel dari 8KHz s/d 48KHz)

Catatan

- ▶ **KE970 tidak mendukung kecepatan bit variabel untuk semua jenis file di atas. Oleh karenanya, Anda tidak dapat mengubah format file dari MP3 ke AAC.**

Anda dapat mentransfer file MP3 dari PC yang kompatibel ke memori ponsel Anda menggunakan Penyimpanan Massal.

Bila Anda menghubungkan ponsel ke PC menggunakan kabel USB, Windows Explorer akan menampilkannya sebagai Removeable disk. Jika Anda menggunakan Win98 SE, Anda akan perlu menginstal driver Penyimpanan massal untuk Windows 98 pada CD-ROM.

Catatan

- ▶ **Anda harus menyimpan MP3 ke folder Mediaku/Musik. Jika Anda menyalin ke folder lain, Anda tidak akan dapat melihat file MP3.**
 - ▶ **PC harus menggunakan sistem operasi Windows 98 SE, Windows ME, Windows 2000, Windows XP.**
1. Tekan menu Multimedia, lalu pilih MP3 player.
 2. Tekan soft key kiri  untuk mengakses menu berikut ini.
- ▶ **Jeda:** Anda dapat berhenti memutar file MP3.
 - ▶ **Lihat daftar putar:** Anda dapat memilih musik lain yang Anda inginkan saat memutar file MP3.

- ▶ **Atur sbg nada dering:** Anda dapat mengatur musik pada file MP3 yang diputar sebagai nada dering.
- ▶ **Pengaturan**
 - **Equalizer:** Menu ini membantu Anda menyesuaikan dengan berbagai lingkungan untuk mendengarkan musik.
 - **Mode putar:** Menu ini memungkinkan untuk mengatur mode putar: Ulangi satu, Ulangi semua, Putar semua.
 - **Atur acak:** Jika diaktifkan, Anda dapat mendengarkan musik secara acak.
 - **Efek visual:** Anda dapat memilih menu efek visual: Lampu, Memantul, dan Gitaris. Dengan menu ini Anda dapat mengubah latar belakang LCD utama saat memutar file MP3.

Catatan

- ▶ *Musik dapat dilindungi berdasarkan perjanjian internasional dan undang-undang hak cipta nasional. Anda mungkin memerlukan izin atau lisensi untuk memperbanyak atau menyalin musik. Di beberapa negara, undang-undang nasional melarang penyalinan secara pribadi materi yang dilindungi hak cipta. Harap memeriksa peraturan hukum nasional negara yang terkait mengenai penggunaan materi tersebut.*

Kamera

Menu 3.2

Dengan menggunakan modul kamera yang terpasang pada ponsel, Anda dapat mengambil gambar foto atau merekam video. Di samping itu, Anda dapat mengirim foto ke orang lain dan memilih foto sebagai wallpaper.

Catatan

- ▶ *Apabila menggunakan kamera, konsumsi daya akan bertambah. Jika ikon  ditampilkan pada wallpaper, menunjukkan baterai hampir habis, isi ulang baterai sebelum menggunakan.*

Untuk kepraktisan Anda, putar ponsel seperti diperlihatkan saat mengambil gambar.

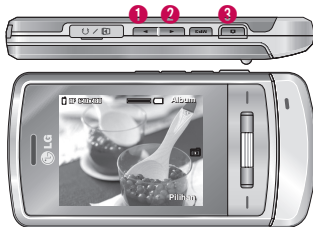





- 1 / 2 Perbesar/Perkecil
- 3 Kamera

Nada rana atau nada perekaman video akan berbunyi berbunyi terlepas dari mode yang diatur, termasuk mode sikap .

• Untuk memotret

Tahan tombol  kamera. Kamera akan siap digunakan dan Anda mungkin perlu memutar layar ke posisi horizontal.



- Untuk mengambil gambar yang jernih, tekan tombol kamera  sambil memegang kamera tanpa bergerak sama sekali.
- Sesuaikan jarak ke objek yang akan diambil gambarnya (lebih dari 50 cm).
- Pegang dengan hati-hati karena kamera mudah rusak karena guncangan dan gunakan kain lembut untuk membersihkan lensa kamera.
- Jangan bongkar atau ubah kamera karena dapat menimbulkan kebakaran atau kegagalan fungsi.
- Fungsi Fokus Oto. diaktifkan apabila mengambil gambar dari jarak dekat. Tekan tombol kamera  setengah penuh untuk mengatur fokus.

1. Tahan  dalam mode siaga.
2. Fokuskan pada subjek untuk memotret, lalu tekan tombol .
3. Jika Anda ingin menyimpannya, tekan tombol .

Catatan

- ▶ *Anda bisa menyesuaikan kecerahannya dengan*  ↑ ↓.

- ▶ **Mode pengambilan** [ **AF**]: Memungkinkan Anda mengatur mode bidik dari Macro, Auto fokus Hidup dan Mati.
- ▶ **Resolusi** []: Memungkinkan Anda untuk mengatur ukuran gambar.(1600x1200), (1280x960)(640x480) dan (320x240). Multipotret hanya tersedia dengan resolusi piksel (320x240).
- ▶ **Kualitas** []: Mengijinkan kamu untuk mengatur kualitas gambar dari, Normal, Fine dan Super fine.
- ▶ **Flash** []: Memungkinkan Anda untuk mengatur lampu kilat apabila memotret di tempat gelap.
- ▶ **Timer otomatis** []: Memungkinkan Anda untuk memilih waktu tunda (MATI, 3 Detik, 5 detik, 10 Detik). Kemudian foto akan memotret setelah waktu yang ditentukan.
- ▶ **Simpan ke** []: Anda dapat mengatur ruang penyimpanan saat mengambil gambar. (Eksternal/Telepon)
- ▶ **Multi bidikan** []: Memungkinkan untuk mengambil beberapa foto secara berurutan.
- ▶ **Pengukuran** []: menentukan pencahayaan berdasarkan sebagian kecil dari subyek. Anda dapat memilih Tengah, Spot dan Gabungan yang akan diterapkan dengan benar.
- ▶ **Efek warna** []: Tersedia 4 seting:(Negasi/Mono/Sepia/Warna)

- ▶ **Kesesuaian cahaya** []: Memungkinkan Anda untuk mengubah seting sesuai dengan lingkungan. (Mode Malam/Lampu neon/Berawan/Lampu pijar/Siang hari/Otomatis)
- ▶ **Nada rana** []: Anda dapat mengatur nada saat mengambil gambar.
- ▶ **Pengaturan awal** []: Memungkinkan Anda mereset seting.

Kamera video

Menu 3.3

1. Pilih menu Kamera video.
2. Menu seting kamera video sama dengan Seting kamera foto, kecuali untuk item berikut:
 - ▶ **Mode** []: Memungkinkan Anda mengatur pengiriman file video lewat MMS atau Umum.
 - ▶ **Resolusi** []: Anda dapat memilih resolusi berikut: 128x96 atau 176x144.

Perekam suara

Menu 3.4

Anda dapat merekam memo suara.

Tersedia menu [Ops] berikut ini.

- ▶ **Penyimpanan**
Anda dapat memilih memori Telepon atau Eksternal.
- ▶ **Mode perekaman**
Anda dapat memilih mode Umum perekaman yang tidak terbatas atau mode MMS untuk merekam hingga 30 detik.

Daftar panggilan

Anda dapat memeriksa rekaman pgl tdk dijawab, pgl masuk, dan pgl keluar hanya jika jaringan mendukung Identifikasi Saluran Penelpon (CLI) di dalam daerah layanan.

Nomor dan nama (jika tersedia) ditampilkan bersama dengan tanggal dan waktu panggilan dibuat. Anda juga dapat melihat waktu panggilan.

Semua panggilan Menu 4.1

Opsi ini memungkinkan Anda untuk melihat semua daftar panggilan.

Panggilan tak terjawab Menu 4.2

Opsi ini memungkinkan Anda untuk melihat 50 pgl tdk dijawab terakhir.

Panggilan keluar Menu 4.3

Opsi ini memungkinkan Anda untuk melihat 50 panggilan keluar (berhasil atau gagal).

Panggilan masuk Menu 4.4

Opsi ini memungkinkan Anda untuk melihat 50 panggilan masuk terakhir.

Durasi panggilan Menu 4.5

Memungkinkan Anda untuk melihat durasi panggilan masuk dan keluar Anda.

Biaya panggilan Menu 4.6

Memungkinkan Anda untuk memeriksa biaya panggilan terakhir, semua panggilan, sisa pulsa dan mereset biaya. Untuk mereset biaya, Anda memerlukan kode PIN2.

Informasi data Menu 4.7

Anda dapat memeriksa jumlah data yang ditransfer melalui jaringan GPRS. Selain itu, Anda juga dapat menampilkan berapa lama Anda menelepon.

Pesan baru

Menu 5.1

Menu ini meliputi fungsi-fungsi yang terkait dengan SMS (Servis Pesan Singkat), MMS (Servis Pesan Multimedia), pesan suara, serta pesan servis jaringan.



Teks (Menu 5.1.1)

Anda dapat menulis dan mengedit pesan teks.

1. Masukkan menu Pesan baru dengan menekan  [OK].
2. Jika Anda ingin menulis pesan baru, pilih Teks.
3. Untuk memudahkan pembuatan input teks, gunakan T9. Pengguna dapat membuat kata sendiri bila dalam mode T9.
4. Tekan [Ops] untuk melampirkan berikut ini.

Pilihan

► **Kirim ke:** Mengirim pesan teks.

1. Masukkan nomor yang akan dituju.
2. Tekan tombol  ↓ untuk menambahkan nomor lainnya.
3. Anda dapat menambahkan nomor telepon ke dalam buku alamat.
4. Tekan  [Pilihan] dan kemudian tekan kirim setelah memasukkan nomor.

► Masukkan

- **Simbol:** Anda dapat menambahkan karakter khusus.

- **Gambar:** Anda dapat memasukkan gambar Default atau gambar di Folderku yang tersedia untuk pesan singkat.

- **Suara:** Anda dapat memasukkan bunyi nada yang tersedia untuk pesan singkat.

- **Gambar default:** Anda dapat menyisipkan gambar yang tersimpan.

- **Bunyi default:** Anda dapat menyisipkan Suara yang tersimpan.

- **Template teks:** Anda dapat menggunakan Template teks yang sudah tersedia di dalam telepon selular.

- **Kontak:** Anda dapat menambahkan nomor telepon atau alamat e-mail ke dalam buku alamat.

- **Kartu nama/Kartu bisnis:** Anda dapat menambahkan kartu bisnis Anda ke dalam pesan.

► **Simpan ke draft:** Menyimpan pesan dalam Draft.

► **Bahasa T9:** Pilih bahasa mode input yang diinginkan. Anda juga dapat menonaktifkan mode input T9 dengan memilih 'T9 nonaktif'.

► **Kata T9 Baru:** Pilih Kata T9 baru untuk memasukkan Kata baru ke dalam kamus.

► **Hapus teks:** Anda dapat menghapus teks saat menulis SMS.

► **Keluar:** Jika Anda menekan Keluar saat menulis pesan, Anda dapat mengakhiri penulisan pesan dan kembali ke menu Pesan. Pesan yang telah Anda tulis tidak akan disimpan.

Multimedia (Menu 5.1.2)

Anda dapat menulis dan mengedit pesan multimedia, memeriksa ukuran pesan.

1. Masukkan menu Pesan baru dengan menekan  [OK].
2. Jika Anda ingin menulis pesan baru, pilih Multimedia.
3. Anda dapat membuat pesan baru atau memilih salah satu template pesan multimedia yang telah dibuat. Pengguna dapat membuat kata sendiri bila dalam mode T9.

Ukuran file maksimal, yang dapat dimasukkan ke dalam pesan MMS, adalah 300 kb.

Pilihan

- ▶ **Kirim ke:** Anda dapat mengirim pesan multimedia ke beberapa penerima, memprioritaskan pesan Anda, dan menunda pengirimannya.
- ▶ **Masukkan:** Anda dapat menambahkan Simbol/Gambar/Video/Suara/Slide baru/Template teks/Kontak/Kartu bisnis dan Lain-lain.

Catatan

- ▶ *Semua pesan akan otomatis disimpan di folder kotak keluar, bahkan setelah gagal mengirimkan pesan.*

- ▶ **Pratayang:** Anda dapat melihat pratayang pesan multimedia yang telah dibuat.
- ▶ **Simpan:** Anda dapat menyimpan pesan multimedia dalam Draft atau Sbg template.
- ▶ **Edit perihal:** Memungkinkan Anda untuk mengubah pesan multimedia yang dipilih.
- ▶ **Durasi slide:** Anda dapat mengatur jangka waktu slide pesan multimedia.
- ▶ **Bahasa T9:** Pilih bahasa mode input yang diinginkan. Anda juga dapat menonaktifkan mode input T9 dengan memilih "T9 nonaktif".
- ▶ **Kata T9 Baru:** Pilih Kata T9 baru untuk memasukkan Kata baru ke dalam kamus.
- ▶ **Keluar:** Anda dapat kembali ke menu Pesan.

Catatan

- ▶ *Jika Anda memilih gambar ukuran file yang besar (misalnya 200K) saat menulis pesan multimedia, lama pemuatan sekitar 10 detik. Kemudian, anda tidak dapat mengaktifkan segala tombol selama proses berlangsung. Setelah 10 detik, anda baru dapat mengaktifkannya kembali.*

Email (Menu 5.1.3)

Untuk mengirim/menerima e-mail, Anda harus mengatur account e-mail.

- ▶ **Edit Ke:** Anda dapat mengedit penerima.
- ▶ **Masukkan:** Anda bisa menambahkan Simbol, Templat teks, Kontak dan Tanda tangan.
- ▶ **Lampiran:** Anda dapat melampirkan file dengan menu ini.
- ▶ **Pratayang:** Anda dapat melihat pratayang pesan yang ditulis.
- ▶ **Simpan ke draft:** Pilih untuk menyimpan pesan ke Draft.
- ▶ **Edit perihal:** Anda dapat mengedit perihal pesan.
- ▶ **Bahasa T9:** Pilih bahasa mode input yang diinginkan. Anda juga dapat menonaktifkan mode input T9 dengan memilih 'T9 nonaktif'.
- ▶ **Kata T9 Baru:** Pilih Kata T9 baru untuk memasukkan Kata baru ke dalam kamus.
- ▶ **Hapus teks:** Anda dapat menghapus teks saat menulis pesan.
- ▶ **Keluar:** Jika Anda memilihnya saat menulis pesan, Anda dapat keluar dari menulis pesan dan kembali ke layar sebelumnya. Pesan yang telah ditulis tidak disimpan.

Catatan

- ▶ *Anda dapat menyimpan hingga 40 pesan untuk setiap account (total 200 untuk lima account). Dalam folder Kotak masuk Anda tidak dapat menyimpan lebih dari 20 pesan, dalam folder Draft dan Kotak keluar - 5 pesan, dan dalam folder Terkirim hingga 10 pesan. Apabila folder Draft, Kotak keluar atau Terkirim penuh, dan Anda mencoba menyimpan pesan ke salah satu folder ini, pesan yang pertama disimpan akan dihapus secara otomatis.*
- ▶ *Ukuran maksimal untuk satu pesan keluar adalah 300 kb termasuk lampiran, dan ukuran maksimal untuk satu pesan masuk adalah 300 kb. Jika Anda menerima pesan dengan lebih dari 5 lampiran, hanya 5 yang akan diterima. Beberapa lampiran mungkin tidak ditampilkan dengan benar.*

Kotak masuk

Menu 5.2

Anda akan diinformasikan jika Anda mendapat pesan baru. Pesan-pesan tersebut akan disimpan dalam Kotak masuk.

* Pesan SIM

Pesan SIM berarti bahwa pesan disimpan khusus dalam Kartu SIM. Anda tidak dapat memindahkan pesan ini ke ponsel.

Untuk pesan multimedia yang telah diinformasikan, Anda harus menunggu pesan di-download dan diproses.

Kotak email

Menu 5.3

Dengan mengakses menu ini, Anda dapat menyambung ke kotak pesan jauh Anda untuk mengambil pesan email baru, atau Anda dapat melihat pesan e-mail yang telah diambil sebelumnya tanpa perlu log in ke server email.

Draft

Menu 5.4

Dengan menggunakan menu ini, Anda dapat mengatur awal sampai lima pesan multimedia yang paling sering Anda gunakan. Menu ini menampilkan pesan multimedia yang telah diatur terlebih dahulu.

Kotak keluar

Menu 5.5

Menu ini memungkinkan Anda untuk melihat pesan yang akan atau gagal dikirim.

Setelah pesan berhasil dikirim, pesan akan dipindahkan ke menu terkirim.

Tekirim

Menu 5.6

Menu ini memungkinkan untuk melihat pesan yang terkirim. Anda dapat memeriksa waktu dan isi pesan.

Dengarkan pesan suara

Menu 5.7

Setelah menu ini dipilih, cukup tekan soft key kiri  [OK] untuk mendengarkan pesan suara.

Anda juga dapat menekan dan menahan tombol  pada mode siaga untuk mendengarkan pesan suara.

Catatan

- ▶ **Apabila Anda menerima pesan suara, ponsel Anda menampilkan ikon ini dan Anda mendengar peringatan. Harap tanyakan perincian layanan yang tersedia pada penyedia jaringan Anda untuk mengkonfigurasi handset dengan benar.**

Pesan info

Menu 5.8

(Tergantung pada jaringan dan layanan nomor Anda)

Pesan Layanan info adalah pesan teks yang dikirimkan oleh jaringan ke GSM. Pesan tersebut berupa informasi umum seperti laporan cuaca, berita lalu lintas, taksi, apotik dan bursa saham.

Setiap jenis informasi mempunyai nomor; dengan demikian, Anda dapat menghubungi penyedia layanan selama Anda telah memasukkan nomor tertentu untuk informasi tertentu. Apabila Anda menerima pesan layanan info, sebuah pesan munculan akan memberitahu Anda atau pesan layanan info tersebut langsung ditampilkan.

Templat

Menu 5.9

Teks (Menu 5.9.1)

Anda dapat memasukkan template teks saat menulis pesan.

- **Harap menelpon kembali**
- **Aku terlambat. Aku sampai di sana jam**
- **Kamu di mana sekarang?**
- **Aku dalam perjalanan.**
- **Penting! Harap menghubungi.**
- **Aku mencintaimu.**

Multimedia (Menu 5.9.2)

Setelah menyimpan template baru, Anda dapat menggunakan opsi berikut ini.

Pengaturan

Menu 5.0

Pesan teks (Menu 5.0.1)

► Jenis pesan:

Teks, Saura, Fak, Natl. paging, X.400, E-mail, ERMES

Biasanya, jenis pesan diatur ke Teks. Biasanya, jenis pesan disetel ke Teks. Anda dapat mengubah teks Anda ke format lainnya. Hubungi penyedia jasa seluler Anda untuk mengaktifkan fasilitas ini.

- **Masa berlaku:** Layanan jaringan ini memungkinkan Anda menentukan berapa lama pesan akan disimpan di pusat SMS.
- **Penyampaian Laporan:** Jika Anda menyetel ke Ya, Anda dapat memeriksa apakah pesan Anda telah berhasil terkirim.
- **Balas biaya:** Saat pesan telah terkirim, penerima pesan dapat menjawabnya dan membebaskan biaya pengiriman pada Anda.
- **Nomor Pusat Pesan:** Jika Anda ingin mengirim pesan teks, Anda dapat menerima alamat pusat SMS dengan menu ini.
- **Seting Pembawa:** Anda dapat mengatur seting pembawa seperti GSM disukai, GPRS disukai, Hanya GSM dan Hanya GPRS.

Pesan multimedia (Menu 5.0.2)

- **Perihal:** Anda dapat memasukkan perihal pesan multimedia bila menu ini diaktifkan.
- **Durasi slide:** Menampilkan durasi setiap halaman saat menulis pesan.
- **Prioritas:** Anda dapat mengatur prioritas pesan yang Anda pilih.
- **Masa berlaku:** Layanan jaringan ini memungkinkan Anda menentukan berapa lama teks pesan akan disimpan di pusat SMS.
- **Penyampaian Laporan:** Jika disetel ke Ya, Anda dapat memeriksa apakah pesan Anda telah berhasil terkirim.
- **Baca laporan:** Anda dapat menerima laporan apakah penerima sudah menerima pesan tersebut atau belum.

- ▶ **Download otomatis:** Jika memilih Hidup, Anda dapat menerima pesan multimedia secara otomatis. Jika memilih Mati, Anda hanya menerima pesan pemberitahuan di kotak masuk dan Anda dapat memeriksa pemberitahuan ini. Jika Anda pilih Hanya jaringan asal, Anda hanya dapat menerima pesan multimedia di Jaringan asal.
- ▶ **Profil jaringan:** Dengan memilih Multimedia Message Server, anda dapat memasukan alamat URL untuk Multimedia Message Server.
- ▶ **Jenis Ijin**
 - Personal:** Pesan personal.
 - Iklan:** Pesan komersial.
 - Informasi:** Informasi penting.

Email (Menu 5.0.3)

- ▶ **Account email**

Dengan menu ini Anda dapat mengedit, menghapus atau menambahkan account email.
- ▶ **Profil jaringan**

Profil adalah informasi jaringan yang digunakan untuk menghubungkan ke Internet. Beberapa operator menyediakan profil standar, yang disimpan dalam memori telepon. Anda tidak dapat mengganti nama profil standar.
- ▶ **Tanda tangan**

Anda bisa membuat tanda tangan.

Nomor pesan suara (Menu 5.0.4)

Anda dapat menerima pesan suara jika fasilitas ini disediakan oleh penyedia servis jaringan Anda. Saat pesan suara yang baru masuk, simbol akan muncul pada layar. Silakan tanyakan kepada penyedia servis jaringan Anda untuk rincian informasi tentang servis yang mereka sediakan untuk mengkonfigurasi telepon selular Anda dengan benar dan optimal.

Pesan dorong (Menu 5.0.5)

Anda dapat mengatur pilihan untuk menerima pesan atau tidak.

Pesan info (Menu 5.0.6)

▶ Terima

Jika Anda memilih menu ini, ponsel akan menerima Pesan layanan info.

▶ Peringatan

Telepon akan berbunyi biip bila Anda menerima nomor Pesan layanan info.

▶ Bahasa

Anda bisa memilih bahasa yang diinginkan dengan menekan tombol OK.

Cari

Menu 6.1

1. Pilih Cari dengan menekan soft key kiri  [OK].
2. Masukkan nama yang ingin Anda cari.

Catatan





► **Pencarian segera tersedia dengan memasukkan huruf awal namanya.**

3. Jika Anda ingin mengedit, mengapus, menyalin sebuah entri, atau menambahkan suara pada data, pilih  [Pilihan].

Kontak baru

Menu 6.2

Anda dapat menambah entri buku telepon dengan menggunakan fungsi ini.

1. Pilih Kontak baru dengan menekan tombol soft kiri  [OK].
2. Masukkan nama.
3. Tekan  ↓, kemudian masukkan nomor.
4. Anda bisa membuat grup untuk entri dengan menekan  , .
5. Anda bisa mengatur nada dering dan foto untuk entri dengan menekan tombol soft kiri  [Ops].

Panggil cepat

Menu 6.3

Anda dapat memberi label pada salah satu tombol,  hingga , dengan entri daftar nama. Anda dapat langsung memanggil dengan menekan tombol

Grup

Menu 6.4

Anda dapat menampilkan daftar anggota per grup. Anda dapat membuat daftar hingga 7 kelompok.

Salin semua

Menu 6.5

Anda dapat menyalin entri dari memori kartu SIM ke memori Telepon dan sebaliknya.

hapus semua

Menu 6.6

Anda dapat menghapus semua entri di dalam SIM dan Telepon.

Pengaturan

Menu 6.7

Gulung ke Pengaturan, kemudian tekan  [OK].

- **Memori standar:** Anda bisa mengatur memori default dari Selalu tanya, SIM atau Handset.
- **Lihat pilihan:** Gulir untuk melihat Pilihan, dan tekan tombol kiri [OK].

Informasi

Menu 6.8

- ▶ **No putar lyn:** Gunakan fungsi ini untuk mengakses suatu daftar khusus yang diberikan oleh operator jaringan Anda (jika didukung oleh kartu SIM).
- ▶ **No. sendiri (tergantung SIM):** Anda dapat menyimpan dan memeriksa nomor Anda sendiri di kartu SIM.
- ▶ **Kartu bisnis:** Opsi ini memungkinkan Anda untuk membuat kartu bisnis yang berisi nama dan nomor ponsel Anda.

Untuk membuat kartu bisnis baru, tekan soft key kiri  [Baru] lalu masukkan informasi di kolom tersebut.

Jika Anda ingin mengedit, menghapus atau mengirim kartu nama, pilih tombol soft key kiri  [opsi].

Gambar

Menu 7.1

Menampilkan daftar file JPG dalam folder Foto pada Memori multimedia.

Suara

Menu 7.2

Menampilkan daftar file MP3, MP4, AAC, M4A dalam Musik dalam memori Multimedia.

Video

Menu 7.3

Menampilkan daftar file 3GP, 3G2 dalam folder Mediaku/Video pada Memori multimedia. Hanya mendukung file .3gp, yang disandikan dengan video-codecs MPEG4 dan h.263 video-codecs dan audiocodec AMR.

Dokumen

Menu 7.4

Menu ini memungkinkan Anda menampilkan file dokumen (txt, ppt, pdf, doc dan excel).

Lainnya

Menu 7.5

Menampilkan daftar file dalam Mediaku\Lainnya dalam Memori multimedia.

Catatan

- ▶ *Anda bisa mengirim file lewat Bluetooth hanya jika telah disimpan dalam memori ponsel, bukan pada kartu memori. Untuk mengirim file dari memori eksternal, salin dulu ke memori internal ponsel.*

- ▶ *Saat Anda menghubungkan ponsel dengan PC lewat Bluetooth, Anda bisa mengirim dan menerima file ke folder Musik dan Video. Anda bisa menyalin jenis file apa saja ke Lainnya. Anda hanya bisa menerima file dari folder Foto, Suara, dan Gambar. Anda hanya bisa menampilkan atau memainkan file dalam folder Lainnya jika jenis file tersebut didukung. Saat menghubungkan dengan PC lewat kabel USB Anda hanya akan melihat folder berikut dalam memori internal: Gambar, Suara, Video, dan Lainnya. Anda bisa melihat semua folder dalam memori eksternal.*

Permainan & Apls

Menu 7.6

Pada menu ini, Anda dapat mengatur aplikasi Java yang terinstal pada ponsel Anda. Anda dapat menjalankan atau menghapus aplikasi yang di-download, atau mengatur opsi koneksi.

Memori eksternal

Menu 7.7

Menu ini memudahkan anda untuk melihat Gambar, Suara, Video, Dokumen dan Lainnya pada kartu memori. Jika eksternal memori tidak digunakan, akan keluar pesan pada display "Silahkan Masukan eksternal memori".

Catatan

- ▶ *Kartu SIM harus dipasang agar ponsel dikenali sebagai Removeable disk*

LG Baru Yang Fantastis

KE970 berfungsi sebagai perangkat penyimpanan masal, jika dihubungkan dengan kabel USB, Anda dapat menggunakan ponsel sebagai disk yang dapat dilepaskan.

Anda dapat men-download file MP3, dan foto, video, file txt dll. yang memberi Anda akses cepat dari PC ke Telepon, cukup dengan menghubungkan kabel USB.

Catatan

- ▶ Fungsi **PENYIMPAN MASAL** hanya bekerja bila ponsel dalam mode siaga.
- ▶ **JANGAN** lepaskan kabel saat mendownload file. Setelah mendownload file, Anda perlu mengklik **Safely Remove Hardware** pada PC kemudian cabut kabelnya.
- ▶ Saat menyalin file ke disk lepas-pasang, Anda bisa melihat pesan "transferring" pada layar. Berarti **PENYIMPAN MASAL** sedang bekerja dan data sedang ditransfer. Saat mentransfer, jangan cabut kabelnya. Jika **ANda** mencabut kabel saat mentransfer, data akan hilang atau rusak dan mungkin saja merusak ponsel.
- ▶ Jika Anda menerima panggilan saat menggunakan **PENYIMPAN MASAL** panggilan tersebut akan ditolak, namun setelah melepas kabel Anda akan dapat melihat panggilan yang tidak dijawab.

Pelacak Ponsel Hilang (PPH)

Menu 8.1

Fitur PPH pada ponsel ini memberi Anda kemampuan sistem pelacak dalam ponsel seandainya ponsel Anda hilang atau salah menaruhnya. Bila ada pengguna tidak sah yang menggunakan ponsel Anda, sebuah SMS akan dibuat dari ponsel Anda dan pesan tersebut akan dikirim ke nomor yang telah ditentukan. SMS akan dikirimkan ke nomor yang telah Anda tentukan tersebut tanpa sepengetahuan pengguna yang tidak sah tersebut.

Atur PPH (Menu 8.1.1)

1. Daftar piranti akan ditampilkan.
2. Pilih Pelacak Ponsel Hilang
3. Pilih Atur PPH
4. Pilih HIDUP, tekan OK

Ubah Password (Menu 8.1.2)

1. Daftar piranti akan ditampilkan.
2. Pilih Pelacak Ponsel Hilang
3. Pilih Ubah Password
4. Masukkan password lama serta password baru

Pengaturan PPH (Menu 8.1.3)

1. Daftar piranti akan ditampilkan.
2. Pilih Pelacak Ponsel Hilang
3. Pilih Seting PPH
4. Masukkan nama, nomor telepon satu dan nomor telepon dua.
5. Pilih Simpan.

Ketika Anda masuk menu "Pelacak ponsel hilang", dialog kode PPH akan ditampilkan, yang memerlukan kode otentikasi untuk masuk ke dalam opsi PPH.

Catatan

► Kode PPH default adalah "0000".

Di bagian atas terdapat menu "**ATUR PPH**" untuk menghidupkan/mematikan PPH (Aktifkan/Nonaktifkan).

Anda harus selalu mengaktifkan PPH untuk memfungsikan seting PPH.

Menu kedua adalah "**Ubah Password**", yang memungkinkan Anda mengubah kode otentikasi untuk mengakses Pelacak Ponsel Hilang. Pengguna dapat mengubah kode PPH dengan mengkonfirmasi kode PPH lama dan memasukkan kode PPH baru.

"**Pengaturan PPH**" adalah untuk mengkonfigurasi nama Anda dan nomor ponsel yang ditentukan untuk menerima SMS bila seandainya ponsel dicuri (misalnya nomor ponsel teman atau anggota keluarga).

Cara menggunakan: Pelacak Ponsel Hilang

1. Ke menu piranti.
2. Pilih Pelacak Ponsel Hilang
3. Masukkan kode pengaman PPH default.
4. Pilih HIDUP, tekan OK
5. Pilih Pengaturan PPH
6. Masukkan Nama, nomor telepon satu dan nomor telepon dua.
7. Pilih Simpan.

Alarm jam

Menu 8.2

Anda bisa mengatur alarm agar berbunyi pada waktu yang ditentukan.







1. Pilih On dan masukkan waktu alarm yang Anda kehendaki.
2. Pilih periode pengulangan: Sekali, Sen-Jum., Sen-Sbt., Sab-Rab, Sab-Kam, Setiap hari.
3. Pilih nada alarm yang Anda inginkan dan tekan  [Set].

Kalender

Menu 8.3

Ketika Anda memilih menu ini, kalender akan ditampilkan pada layar. Di bagian atas layar terdapat area untuk tanggal. Meskipun Anda mengubah tanggal, kalender akan diperbarui sesuai tanggal tersebut. Dan cursor berbentuk kotak akan digunakan untuk menunjukkan hari tertentu. Jika Anda melihat tanggal yang ditandai dalam kalender, berarti ada jadwal atau memo untuk hari itu. Fungsi ini membantu mengingatkan Anda terhadap jadwal dan memo. Ponsel akan membunyikan alarm jika Anda mengaturnya untuk catatan tersebut.

Untuk mengubah hari, bulan, dan tahun.

Tombol	Uraian
 , 	Tahunan
 , 	Bulanan
 ↑, ↓	Mingguan
 , 	Harian

Pada mode jadwal, tekan soft key kiri  [Ops] sebagai berikut ini;

- ▶ **Lihat** Melihat semua jadwal dan memo untuk hari yang dipilih.

Gunakan  ↑, ↓ untuk menelusuri daftar catatan.

- ▶ **Jadwal baru:** Memungkinkan Anda untuk menambahkan jadwal dan memo baru untuk hari yang dipilih. Anda dapat menyimpan sampai dengan 100 catatan.
- ▶ **Nada Jadwal:** Anda dapat mengatur nada alarm untuk setiap tanggal yang dipilih.
- ▶ **Semua jadwal:** Melihat semua jadwal dan memo untuk hari yang dipilih. Gunakan  ↑, ↓ untuk menelusuri daftar catatan. Jika Anda mengatur alarm untuk catatan, ikon alarm ditampilkan.
- ▶ **Ke tanggal:** Anda dapat langsung ke tanggal yang dipilih.
- ▶ **Hapus yang lama:** Anda bisa menghapus jadwal yang telah berlalu yang telah diberitahukan pada Anda.
- ▶ **Hapus semua:** Anda dapat menghapus semua catatan.

Kalkulator



Menu 8.4

Fungsi ini berisi fungsi standar seperti +, -, x, ÷ : Penjumlahan, Pengurangan, Perkalian, dan Pembagian.

Lebih jauh lagi, Anda dapat menggunakan berbagai fungsi kalkulator seperti +/-, sin, cos, tan, log, Ln, exp, sqrt, deg, Rad.

Memo

Menu 8.5

1. Pilih Memo dengan menekan soft key kir  [Lihat].
2. Jika kosong, Tambah baru dengan menekan soft key kiri  [Baru].
3. Tuliskan memo kemudian tekan soft key kiri  [Pilihan >] [Simpan].

Catatan

- ▶ **Jika Anda ingin mengganti mode input teks,** tekan  secara urut.

Stop watch

Menu 8.6

1. Tekan [Mulai] untuk mencatat dan merekam waktu putaran dengan menekan [Putaran].
2. Tekan [Berhenti] untuk mengetahui lama waktu putaran.
3. Tekan [Reset] ke kondisi standar.

Konverter satuan

Menu 8.7

Fasilitas ini dapat melakukan konversi bermacam pengukuran ke dalam satuan yang diinginkan. Terdapat 7 tipe yang dapat dikonversi ke dalam satuan: Mata uang, Area, Panjang, Berat, Suhu, Volume, Kecepatan.

Jam dunia

Menu 8.8

Anda bisa memeriksa Greenwich Mean Time (GMT) sekarang dan kota-kota besar di seluruh dunia, dengan menggunakan tombol navigasi kiri/kanan dan tombol soft kiri [Perbesar].

Layar menampilkan nama kota, tanggal dan waktu sekarang.

Untuk memilih zona waktu di mana Anda berada, lanjutkan sebagai berikut:

1. Pilih kota yang sesuai dengan zona waktu Anda dengan menekan tombol navigasi kiri/kanan dan tombol soft kiri [Perbesar] sekali atau lebih. Tanggal dan waktu setempat ditampilkan.
2. Jika Anda ingin mengubah tampilan waktu pada mode siaga ke waktu yang dipilih, tekan tombol [OK].

Layanan SIM

Menu 8.9

Menu ini tergantung pada SIM dan layanan jaringan.

Tanggal & Waktu

Menu 9.1

Anda dapat menyetel fungsi yang berhubungan dengan tanggal dan waktu.

Bahasa

Menu 9.2

Anda dapat mengubah bahasa untuk teks layar dalam ponsel Anda. Hal ini juga akan mempengaruhi mode Input Bahasa.

Tampilan

Menu 9.3

Wallpaper (Menu 9.3.1)

Anda dapat memilih gambar latar belakang pada mode siaga.

Timer lampu latar (Menu 9.3.2)

Anda dapat menyetel durasi pencahayaan layar internal.
(Mati/10 detik/20 detik/30 detik/60 detik)

Kecerahan (Menu 9.3.3)

Anda dapat mengatur kecerahan LCD: 100%, 80%, 60%, 40%

Tampilkan shortcut menu (Menu 9.3.4)

Memilih Hidup akan menampilkan fungsionalitas 4 tombol Navigasi dan tombol Menu sebagai gambar di tengah jendela diam.
(Profil/Pesan/Favorit/Kontak)

Gaya Menu (Menu 9.3.5)

Ponsel Anda dilengkapi dengan menu tema Petak dan Daftar. Pilih gaya menu dengan menggulir dan menekan tombol soft kiri  [OK].

Gaya pemanggilan (Menu 9.3.6)

Ponsel Anda dilengkapi dengan empat gaya pemanggilan nomor.
(Gaya warna/Gaya tasbih/Gaya digital/Gaya buku sketsa)

Teks siaga (Menu 9.3.7)

Jika Anda memilih On, Anda dapat mengedit teks yang ditampilkan dalam mode siaga.

Nama jaringan (Menu 9.3.8)

Jika fungsi ini diaktifkan, nama jaringan akan ditampilkan pada layar LCD utama.

Konektivitas

Menu 9.4

Bluetooth (Menu 9.4.1)

Bluetooth memungkinkan perangkat selular, periferan dan komputer yang kompatibel yang berdekatan untuk langsung saling berkomunikasi tanpa kabel. Handset ini mendukung konektivitas Bluetooth built-in, yang memungkinkan koneksi dengan headset, aplikasi komputer Bluetooth dan sebagainya.

Catatan

- ▶ *Jika Anda menggunakan LG PC Sync via Bluetooth, Anda hanya dapat bertukar data dalam buku telepon.*
- ▶ *Apabila Anda menerima data dari perangkat Bluetooth lain, ponsel akan meminta konfirmasi Anda. Setelah transfer dikonfirmasi, file tersebut akan disalin ke ponsel Anda.*
- ▶ *Tergantung jenisnya, file akan disimpan ke dalam folder berikut*
 - *Video (.3gp, mp4): Folder video*
 - *Gambar (.bmp, gif, jpg, png): Folder gambar*
 - *Suara (.amr, wav, aac): Folder suara*
 - *MP3 (.mp3): Folder suara/MP3*
 - *File lainnya (.txt, html): Folder lainnya*

▶ Bluetooth hidup/mati

Anda dapat mengaktifkan atau membatalkan fungsi bluetooth.

▶ Daftar Perangkat

Anda dapat melihat semua perangkat yang telah dipasangkan dengan KE970 Anda. Jika memasuki Perangkat berpasangan, akses opsinya.

▶ Pengaturan bluetooth

- **Visibilitas saya:** Ini menunjukkan apakah handset Anda akan ditampilkan atau tidak pada perangkat Bluetooth lain.

- **Nama saya:** Anda dapat mengatur nama perangkat Bluetooth. Nama standar ponsel ini adalah LG KE970.

- **Alamatku:** Anda bisa menampilkan alamat pada perangkat Bluetooth Anda.

Jaringan (Menu 9.4.2)

Anda dapat memilih jaringan yang akan didaftarkan, baik secara otomatis atau manual.

Pemilihan jaringan (Menu 9.4.2.1)

Biasanya, pilihan jaringan tersetel ke Otomatis.

▶ **Otomatis:** Jika Anda memilih mode Otomatis, ponsel secara otomatis mencari dan memilih jaringan untuk Anda. Jika Anda telah memilih Otomatis, ponsel akan tersetel ke "Otomatis" meskipun ponsel menyala atau mati. Ponsel akan memungkinkan Anda untuk memilih jaringan lain jika ponsel gagal mengakses jaringan yang dipilih. Jika Anda mematikan ponsel, ponsel akan direset ke Otomatis.

▶ **Manual:** Ponsel akan mencari daftar jaringan yang ada dan menampilkankannya pada Anda. Kemudian Anda dapat memilih jaringan yang ingin digunakan bila jaringan ini mendukung jelaah di luar area (roaming) terhadap operator jaringan Anda.

▶ **Pilihan:** Anda dapat menyetel daftar jaringan yang diinginkan dan ponsel akan mencoba mendaftar terlebih dahulu, sebelum mendaftar ke jaringan lain. Daftar ini disetel dari daftar ponsel yang telah ditentukan untuk jaringan yang telah diketahui.

Tampilan GPRS (Menu 9.4.2.2)

Anda dapat mengatur layanan GPRS untuk berbagai situasi.

- ▶ **Hidupkan daya:** Jika Anda memilih menu ini, ponsel otomatis didaftarkan ke jaringan GPRS apabila Anda mengaktifkan ponsel. Memulai aplikasi WAP atau dial-up PC membuat koneksi antara ponsel dan jaringan dan memungkinkan transfer data. Pada waktu Anda mengakhiri aplikasi, koneksi GPRS diakhiri tetapi tetap terdaftar ke jaringan GPRS.
- ▶ **Bila diperlukan:** Jika Anda memilih menu ini, koneksi GPRS dibuat sewaktu Anda menghubungkan ponsel ke layanan WAP dan ditutup sewaktu Anda mengakhiri koneksi WAP.

Profil jaringan (Menu 9.4.2.3)

▶ Koneksi data

- **Nama:** Anda bisa mengubah nama jaringan.
- **Pembawa:** Anda bisa mengatur layanan data pembawa..1Data/2 GPRS

<Seting data>

Hanya tampak jika Anda memilih Seting Data sebagai Pembawa/layanan.

- **Nomor panggilan:** Masukkan nomor telepon yang dipanggil untuk mengakses gateway WAP Anda.
- **ID Pengguna:** Identitas pengguna bagi server dialup (dan BUKAN gateway WAP-nya).

- **Password:** 3 diperlukan oleh server dial-up Anda (dan BUKAN gateway WAP-nya) untuk mengenali Anda.
- **Jenis panggilan:** Pilih jenis panggilan data; Analog atau Digital (ISDN).
- **Kecepatan panggilan:** Kecepatan koneksi data Anda; 9600 atau 14400 (Tergantung Operator)
- **Waktu tunggu:** Anda perlu memasukkan jangka waktu habis. Setelah memasukkannya, layanan navigasi WAP tidak akan tersedia jika ada data yang tidak dimasukkan atau ditransfer.
- **Server primer:** Masukkan alamat IP dari server DNS primer yang Anda akses.
- **Server sekunder:** Masukkan alamat IP dari server DNS sekunder yang Anda akses.

<Seting GPRS>

Seting layanan hanya tersedia bila GPRS dipilih sebagai layanan pembawa.

- **APN:** Masukkan APN dari GPRS.
- **ID Pengguna:** Identitas pengguna untuk server APN Anda.
- **Password:** Kata sandi diperlukan oleh server APN Anda.
- **Server primer:** Masukkan alamat IP dari server DNS primer yang Anda akses.
- **Server sekunder:** Masukkan alamat IP dari server DNS sekunder yang Anda akses.

Koneksi USB (Menu 9.4.3)

Anda dapat memilih satu mode Layanan data dan Penyimpanan massal.

Setelah Anda selesai menggunakan memori ponsel, klik Keluar dan lakukan langkah berikut ini.

Perhatian

▶ **Sebelum Anda melepaskan kabel, Anda perlu mengklik Keluar. Atau, integritas data yang ditransfer tidak dijamin.**

1. Klik pada daerah pemberitahuan.
[Cabut atau Keluarkan Perangkat Keras]
2. Pilih Perangkat Penyimpanan Masal USB, klik Stop. Pesan berikut akan muncul: "Perangkat 'Penyimpanan Masal USB' kini sudah bisa aman dilepas dari sistem".
3. Kemudian lepaskan kabel.

Pgl

Menu 9.5

Anda dapat mengatur menu sesuai panggilan dengan menekan  [Pilih] dalam menu Pengaturan.



Pengalihan panggilan (Menu 9.5.1)

Fasilitas Pengalihan Panggilan akan mengalihkan panggilan masuk berupa panggilan suara, faks, dan data ke nomor lain. Untuk informasi lebih lanjut hubungi penyedia jasa selular Anda.

- ▶ **Semua pgl:** Mengalihkan panggilan suara secara langsung.

- ▶ **Jika sibuk:** Mengalihkan panggilan suara jika telepon sedang digunakan.
- ▶ **Jika tanpa balasan** Mengalihkan panggilan suara yang tidak Anda jawab.
- ▶ **Jika diluar jangkauan** Mengalihkan panggilan suara jika ponsel dimatikan atau di luar jangkauan jaringan.
- ▶ **Semua pgl data:** Mengalihkan ke nomor dengan sambungan komputer secara langsung.
- ▶ **Semua pgl fax:** Mengalihkan ke nomor dengan sambungan faks secara langsung.
- ▶ **Batal semua:** Membatalkan semua layanan pengalihan panggilan.

Mode jawab (Menu 9.5.2)

- ▶ **Geser ke atas:** Jika Anda memilih menu ini, Anda bisa menerima panggilan masuk saat membuka slaid.
- ▶ **Tekan sembarang tombol:** Jika Anda memilih menu ini, Anda dapat menerima panggilan dengan menekan sembarang tombol kecuali tombol  [Akhir].
- ▶ **Hanya tombol kirim** Jika Anda memilih menu ini, Anda dapat menerima panggilan hanya dengan menekan tombol  [Kirim].

Kirim nomorku (Menu 9.5.3)

(Tergantung pada jaringan dan layanan nomor Anda)

- ▶ **Set oleh jaringan:** Jika Anda memilih ini, Anda dapat mengirim nomor telepon Anda, tergantung pada layanan dua jalur, seperti jalur 1 atau jalur 2.

- ▶ **Aktifkan:** Anda dapat mengirim nomor telepon Anda ke pihak lain. Nomor telepon Anda akan ditampilkan di layar ponsel penerima.
- ▶ **Off:** Nomor telepon Anda tidak akan ditampilkan.

Panggilan tunggu (Menu 9.5.4) (tergantung jaringan)

- ▶ **Aktifkan:** Jika Anda memilih Aktifkan, Anda dapat menerima panggilan tunggu (yang diterima)
- ▶ **Batal:** Jika Anda memilih Batalkan, Anda tidak dapat menerima panggilan tunggu (yang diterima).
- ▶ **Lihat status:** Menampilkan status panggilan tunggu.

Pengingat menit (Menu 9.5.5)

Jika Anda memilih On, Anda dapat mengetahui durasi panggilan melalui bunyi bip setiap menit selama panggilan.

Panggil ulang Auto (Menu 9.5.6)

- ▶ **Aktifkan:** Bila fungsi ini diaktifkan, ponsel secara otomatis akan mencoba memanggil ulang apabila panggilan gagal.
- ▶ **Mati:** Ponsel Anda tidak akan mencoba memanggil ulang bila panggilan pertama tidak terhubung.

Kirim DTMF (Menu 9.5.7)

Anda dapat mengirim nada sentuh saat panggilan berlangsung untuk mengontrol kotak pesan suara atau layanan telepon otomatis lainnya.

Pengamanan

Menu 9.6

Permintaan kode PIN (Menu 9.6.1)

Pada menu ini, Anda dapat mengatur ponsel untuk meminta kode PIN dari kartu SIM ketika ponsel dinyalakan. Jika fungsi ini diaktifkan, Anda akan diminta untuk memasukkan kode PIN.

1. Jika Anda memasukkan kode PIN yang salah sebanyak lebih dari 3 kali, ponsel akan terkunci. Jika PIN diblokir, Anda perlu memasukkan kode PUK.
2. Anda bisa memasukkan kode PUK hingga 10 kali. Jika Anda salah memasukkan kode PUK sebanyak lebih dari 10 kali, Anda tidak bisa membuka kunci ponsel Anda. Anda perlu menghubungi operator.

Kunci telepon (Menu 9.6.2)

Anda dapat menggunakan kode sekuriti untuk menghindari penggunaan ponsel oleh orang yang tidak berwenang. Apabila Anda menghidupkan ponsel, ponsel akan meminta kode keamanan jika kunci telepon diatur ke Apabila dihidupkan.

Jika kunci telepon diatur ke Apabila SIM diganti, ponsel Anda hanya akan meminta kode keamanan bila Anda mengganti kartu SIM.

Pemblokiran panggilan (Menu 9.6.3)

Fasilitas pembatasan panggilan ini berfungsi untuk membantu Anda dalam membatasi panggilan dan/atau penerimaan suatu kategori panggilan tertentu. Fungsi ini meminta password batasan panggilan. Anda dapat melihat submenu berikut ini.

- ▶ **Semua pgl keluar:** Membatasi semua panggilan keluar.
- ▶ **Internasional:** Membatasi semua panggilan internasional.
- ▶ **Pgl internasional selain negara asal:** Membatasi semua panggilan internasional, kecuali ke negara asal Anda sendiri.
- ▶ **Semua masuk:** Membatasi semua panggilan masuk.
- ▶ **Pgl masuk saat di luar negeri:** Berfungsi untuk membatasi semua panggilan masuk ketika berada di luar area jaringan (roaming).
- ▶ **Batal semua:** Anda dapat membatalkan semua fasilitas pembatasan panggilan.
- ▶ **Ganti password:** Anda dapat mengganti password untuk fasilitas Pembatasan Pang

Nomor panggil tetap (Menu 9.6.4) (Tergantung pada SIM)

Anda dapat membatasi panggilan keluar untuk nomor yang dipilih. Nomor tersebut dilindungi dengan kode PIN2 Anda.

Ubah kode (Menu 9.6.5)

PIN adalah kependekan dari Personal Identification Number (Nomor Identifikasi Pribadi) yang digunakan untuk mencegah penggunaan ponsel oleh orang yang tidak berwenang.

Anda dapat mengubah kode akses: **Kode keamanan, Kode PIN, Kode PIN2.**

Mode penerbangan Menu 9.7

Ini hanya memungkinkan Anda menggunakan fitur ponsel yang tidak menggunakan jaringan nirkabel saat Anda berada di pesawat atau ditempat yang melarang jaringan nirkabel.

Penghematan daya Menu 9.8

Jika Anda atur ke Hidup, Anda dapat menghemat daya bila ponsel tidak digunakan.

Kembali ke awal Menu 9.9

Anda dapat menginisialisasi semua default pabrik. Anda memerlukan kode Sekuriti untuk mengaktifkan fungsi ini.

Status memori Menu 9.0

Anda dapat memeriksa ruang kosong dan penggunaan dari setiap memori Internal dan Multimedia. Anda dapat membuka setiap menu.

Tersedia berbagai macam aksesories untuk handphone anda. Anda dapat memilih pilihan ini sesuai kebutuhan komunikasi anda.

Baterai standard



Mikrofon telinga handsfree



Travel adapter

Charger akan mengisi baterai anda, sewaktu anda berada di rumah atau kantor.



Catatan

- ▶ *Selalu gunakan aksesoris asli dari LG Electronics.*
- ▶ *Penggunaan aksesoris yang tidak sah dapat membatalkan garansi anda.*
- ▶ *Keberadaan ragam aksesories akan berbeda disetiap negara, silahkan hubungi kantor service centre kami.*

Data cable/CD

Anda dapat menghubungkan ponsel ke komputer untuk menukar data diantaranya.



Data teknis

Umum

Nama produk: KE970

Sistem: GSM 900 / DCS 1800 / PCS 1900

Suhu Sekitar

Maks.: +55°C

Min: -10°C

Declaration of Conformity



LG Electronics

Suppliers Details

Name

LG Electronics Inc

Address

: LG Twin Tower 20, Yeouido-dong, Yeongdeungpo-gu Seoul, Korea 150-721

Product Details

Product Name

E-GSM 900 / DCS 1800 / PCS 1900 TH Band Terminal Equipment

Model Name

KE970

Trade Name

LG

CE 0168

Applicable Standards Details

R&TTE Directive 1999/5/EC

EN 301 488-01 v1.3.1 / EN 301 488-07 v1.3.1 / EN 301 488-17 v1.2.1
EN 300 328 V1.6.1
EN 60950-1:2001
EN 60360/EN 50361:2001
EN 301 811 V8.0.2

Supplementary Information

The conformity to above standards is verified by BABT.

Declaration

I hereby declare under our sole responsibility that the product mentioned above to which this declaration relates complies with the above mentioned standards and Directives

Name

Issued Date

Jin Seog, Kim / Director

07. Aug. 2007

LG Electronics Logistics and Services B.V.
Veluwezoom 15, 1327 AE Almere, The Netherlands
Tel: +31-36-547-8940, e-mail: seckim@lge.com

Signature of representative

| KE970 Sách hướng dẫn sử dụng |

- Tiếng Việt



Nội dung

An toàn cho người sử dụng 4

Các hướng dẫn sử dụng an toàn và hiệu quả 5

Tính năng của KE970 10

Mặt trước của điện thoại

Các biểu tượng trên màn hình 12

Tháo lắp 13

Lắp thẻ SIM và pin

Sạc pin 14

Ngắt kết nối với bộ sạc 15

Lắp thẻ nhớ 16

Tháo thẻ nhớ

Những Chức Năng Thông Thường 17

Nhập Văn Bản

Sơ đồ menu 19

Cấu hình 20

Kích hoạt
Cài đặt riêng

Trình duyệt 21

Trang chủ

Chỉ mục

Đến URL

Lịch sử

Cài đặt 22

Cấu hình mạng

Bộ nhớ cache

Cookie

Chứng chỉ bảo mật

Thông Tin

Đa phương tiện 23

Máy nghe MP3

Máy Ảnh 24

Máy quay video 26

Máy ghi âm 27

Nhật ký cuộc gọi 28

Tất cả cuộc gọi

Cuộc gọi nhớ

Cuộc gọi đi

Cuộc gọi nhận

Thời lượng cuộc gọi 28

Cước cuộc gọi

Thông tin dữ liệu

Nhắn tin 29

Tin nhắn mới

Văn bản

Đa phương tiện 30

Email 31

Hộp thư đến 32

Hộp thư email

Nháp

Hộp thư đi

Đã gửi

Nghe thư thoại

Tin nhắn thông tin 33

Mẫu

Văn bản

Đa phương tiện

Cài đặt

Tin nhắn văn bản

Tin nhắn MMS 34

Email 35

Số thư thoại

Tin nhắn phát rộng

Tin nhắn thông tin

Danh bạ	36
Tìm kiếm	
Liên hệ mới	
Quay số nhanh	
Nhóm	
Sao chép tất cả	
Xóa tất cả	
Cài đặt	37
Thông Tin	
Thư mục của tôi	38
Hình	
Ảnh thanh	
Video	
Tài liệu	
Khác	
Trò Chơi & Ứng Dụng	
Bộ nhớ ngoài	39

Công cụ	40
Theo Dõi Điện Thoại Di Động Bị Mất	
Đặt LMT	
Đổi mật khẩu	
Cài Đặt LMT	
Đồng hồ Báo thức	41
Lịch	42
Máy Tính	
Ghi nhớ	
Đồng hồ đếm	
Trình đổi đơn vị	
Đồng hồ thể giới	44
Dịch vụ SIM	

Cài đặt	45
Ngày Thành	
Ngôn ngữ	
Hiển Thị	
Hình Nền	
Thời gian đèn nền	
Độ sáng	
Phím tắt màn hình chủ	
Kiểu menu	
Kiểu quay số	
Văn bản ở chế độ chờ	
Tên mạng	

Kết nối	46
Bluetooth	
Mạng	
Kết nối USB	48
Cuộc gọi	49
Chuyển hướng cuộc gọi	
Chế độ trả lời	
Gửi số máy chủ	50
Cuộc gọi chờ	
Ngắt phút	
Tự động quay số lại	
Gửi DTMF	
Bảo Mật	51
Yêu cầu mã PIN	
Khóa điện thoại	
Chặn cuộc gọi	
Số quay số cố định	52
Đổi mã	
Chế độ trên máy bay	
Tiết kiệm điện	
Đặt lại mặc định	
Tình trạng bộ nhớ	
Các phụ kiện	53
Thông số kỹ thuật	54

An toàn cho người sử dụng

CẢNH BÁO!

- Tắt điện thoại di động khi ở trên máy bay.
- Không sử dụng điện thoại di động trong khi lái xe.
- Không được sử dụng điện thoại di động khi ở gần trạm xăng, kho chứa nhiên liệu, nhà máy hóa chất hoặc nơi đang diễn ra các hoạt động có sử dụng thuốc nổ.
- Để đảm bảo an toàn, CHỈ sử dụng pin và bộ sạc CHÍNH HÃNG.
- Không sử dụng điện thoại của bạn khi tay còn ướt và điện thoại đang được nạp pin. Nó có thể gây ra điện giật hoặc làm hỏng nặng điện thoại của bạn.
- Giữ điện thoại di động ở nơi an toàn ngoài tầm tay trẻ em vì máy có những thành phần nhỏ nếu tháo rời ra có thể gây nghẹt thở nguy hiểm cho trẻ nhỏ.

CẢNH BÁO!

- Phải tắt điện thoại di động ở những khu vực có quy định cấm sử dụng. Ví dụ: không được sử dụng điện thoại di động trong bệnh viện vì máy có thể ảnh hưởng đến các thiết bị y tế nhạy cảm.
- Cuộc gọi khẩn cấp có thể không thực hiện được trong một số mạng di động. Do đó bạn không nên chỉ dựa vào điện thoại di động trong những trường hợp khẩn cấp.
- Chỉ nên sử dụng các phụ kiện CHÍNH HÃNG để tránh gây hư hỏng cho điện thoại.
- Tất cả các thiết bị thu nhận sóng vô tuyến đều có thể gây nhiễu các thiết bị điện tử ở gần đó. Điện thoại di động có thể gây nhiễu sóng cho TV, radio và máy vi tính, v.v...
- Pin không còn sử dụng được phải hủy bỏ theo đúng quy định.
- Không được tháo rời điện thoại di động hoặc pin.
- Có nguy cơ nổ nếu thay pin không đúng loại.

Các hướng dẫn sử dụng an toàn và hiệu quả

Vui lòng đọc kỹ tất cả các hướng dẫn sử dụng này. Không thực hiện đúng các hướng dẫn này có thể sẽ gây hư hỏng cho sản phẩm hoặc nguy hiểm cho bản thân người sử dụng. Vui lòng xem thông tin chi tiết được cung cấp trong sách hướng dẫn này.

Tiếp xúc với năng lượng sóng vô tuyến

Tiếp xúc với sóng radio và thông tin Tỷ lệ hấp thụ riêng (SAR)

Kiểu điện thoại KE970 này được thiết kế tuân theo yêu cầu an toàn thực tế khi hoạt động trong môi trường sóng vô tuyến. Yêu cầu này được dựa trên các nghiên cứu khoa học bao gồm các giới hạn an toàn được thiết kế để đảm bảo tính an toàn cho tất cả mọi người bất kể tuổi tác và sức khỏe.

► Các nguyên tắc tiếp xúc với sóng radio sử dụng đơn vị đo gọi là Tỷ lệ hấp thụ riêng, hay còn gọi là SAR. Các kiểm tra về SAR được thực hiện sử dụng phương pháp tiêu chuẩn hóa với điện thoại truyền tín hiệu ở mức công suất cao nhất được cho phép trong tất cả các dải tần số được sử dụng.

- Có thể sự khác biệt so với mức SAR của các kiểu điện thoại LG khác nhau, nhưng tất cả chúng đều được thiết kế để thỏa mãn các nguyên tắc thích hợp khi tiếp xúc với sóng radio.
- Giới hạn SAR được khuyến nghị bởi Ủy ban quốc tế về Bảo Vệ Phóng Xạ Không Ion Hóa (ICNIRP), là 2W/kg tính trung bình trên mười (10) gam mô.
- Giá trị SAR cao nhất của kiểu điện thoại này được thử nghiệm bởi DASy4 để sử dụng nghe trực tiếp bằng tai là 0,443 (vô bằng thép không gỉ) hoặc 0,417 (vô nhôm) W/kg (10g) và khi đeo trên người là 0,245 (vô bằng thép không gỉ) hoặc 0,483 (vô nhôm) W/kg (10g).
- Thông tin dữ liệu SAR cho những người sinh sống ở các nước/các vùng đã thông qua giới hạn SAR được khuyến nghị bởi Viện Kỹ Thuật Điện và Điện Tử (IEEE), là 1,6 W/kg được tính trung bình trên một (1) gam mô (ví dụ Mỹ, Canada, Australia

Các hướng dẫn sử dụng an toàn và hiệu quả

Bảo dưỡng và chăm sóc sản phẩm

CẢNH BÁO!

Chỉ sử dụng pin, bộ nạp điện và các thiết bị phụ trợ chính hãng và đồng bộ đi kèm với sản phẩm. Sử dụng bất kỳ một sản phẩm nào không đúng chủng loại sẽ vô hiệu hóa quy tắc bảo hành chính hãng và có thể gây nguy hiểm cho cả sản phẩm và người sử dụng.

- ▶ Không được tháo rời điện thoại. (Hãy mang điện thoại đến phòng bảo hành của công ty khi cần sửa chữa).
- ▶ Để điện thoại tránh xa các thiết bị điện tử như TV, radio, hoặc máy PC.
- ▶ Để điện thoại xa các nguồn phát nhiệt như lò sưởi hoặc bếp lửa.
- ▶ Không bao giờ được đặt điện thoại của bạn trong lò vi sóng vì sẽ gây nổ pin.
- ▶ Không làm rơi điện thoại.
- ▶ Không để điện thoại trong môi trường rung cơ học hoặc không ổn định.

- ▶ Lớp vỏ điện thoại có thể bị hư hỏng nếu bị bao bọc bởi giấy hoặc chất bọc bằng nhựa vinyl.
- ▶ Sử dụng vải khô để lau chùi bên ngoài của thiết bị. (Không sử dụng dung môi như là benzen, chất để pha loãng hoặc rượu.)
- ▶ Không để điện thoại trong môi trường nhiều khói hoặc bụi
- ▶ Không để điện thoại gần thẻ tín dụng hoặc các loại thẻ từ vì máy có thể gây ảnh hưởng đến thông tin trên lớp từ tính.
- ▶ Không cạo màn hình bằng vật nhọn; vì chúng có thể gây hư hỏng cho điện thoại.
- ▶ Không để điện thoại trong chất lỏng hoặc môi trường ẩm.
- ▶ Hãy chú ý khi sử dụng các phụ kiện như là tai nghe hay bộ rảnh tay. Đảm bảo rằng các cáp nối được cất giữ ở nơi an toàn và tránh đụng vào ăngten nếu không cần thiết.
- ▶ Sử dụng cẩn thận các phụ kiện như tai nghe.

Các thiết bị điện tử

Tất cả điện thoại di động đều có thể gây nhiễu làm ảnh hưởng tới hoạt động của các thiết bị khác.

- ▶ Không sử dụng điện thoại của bạn gần thiết bị y tế nếu không được phép. Tránh đặt điện thoại của bạn gần nơi điều hòa nhịp tim, như là túi ngực của bạn.
- ▶ Một số thiết bị trợ thính có thể bị gây nhiễu bởi điện thoại di động.
- ▶ Nhiều nhỏ hơn có thể ảnh hưởng tới tivi, radio, máy tính, v.v...

An toàn giao thông

Kiểm tra luật và quy định về sử dụng điện thoại di động ở những vùng mà bạn lái xe.

- ▶ Không sử dụng điện thoại cầm tay khi lái xe.
- ▶ Tập trung hoàn toàn vào việc lái xe.
- ▶ Sử dụng Bộ rảnh tay (handfree), nếu có.
- ▶ Rời khỏi đường và đỗ xe lại trước khi thực hiện hoặc trả lời một cuộc gọi nếu điều kiện lái xe yêu cầu như vậy.

- ▶ Năng lượng RF có thể ảnh hưởng tới một số hệ thống điện tử trong xe của bạn như là dàn âm thanh, thiết bị an toàn.
- ▶ Khi xe bạn được trang bị túi khí, không để điện thoại hoặc bộ rảnh tay của bạn cạnh túi khí. Nếu thiết bị không dây được cài đặt một cách không hợp lý và túi khí bị kích hoạt, bạn có thể bị thương nặng.

Nếu bạn nghe nhạc trong khi lái xe ngoài đường, hãy điều chỉnh mức âm lượng hợp lý để bạn vẫn có thể nhận biết được xung quanh. Điều này đặc biệt quan trọng khi bạn đi ngang qua đường.

Tránh ảnh hưởng đến thính giác

Thính giác của bạn có thể bị tổn thương nếu như bạn nghe âm thanh lớn trong một khoảng thời gian dài. Vì vậy chúng tôi khuyến nghị bạn không nên để điện thoại gần tai trong lúc bật hay tắt điện thoại. Chúng tôi cũng khuyến nghị bạn nên đặt âm lượng nhạc và cuộc gọi ở mức vừa phải.

Các hướng dẫn sử dụng an toàn và hiệu quả

Khu vực phá nổ

Không sử dụng điện thoại nơi có thuốc nổ. Tôn trọng các giới hạn, và tuân theo các quy định hoặc nguyên tắc.

Môi trường có khả năng dễ nổ

- ▶ Không sử dụng điện thoại tại các điểm tiếp nhiên liệu. Không sử dụng gần nơi đặt nhiên liệu hoặc hóa chất.
- ▶ Không vận chuyển hoặc chứa chất khí, chất lỏng dễ cháy, hoặc chất nổ trong khoang xe có điện thoại và các thiết bị phụ trợ của bạn.

Trên máy bay

Các thiết bị không dây có thể gây nhiễu trong máy bay

- ▶ Tắt điện thoại di động của bạn trước khi lên máy bay
- ▶ Không sử dụng điện thoại trên mặt đất nếu không được phép.

Trẻ em

Để điện thoại ở một nơi an toàn ngoài tầm với của trẻ em. Điện thoại bao gồm các phần nhỏ nếu bị rời ra có thể gây nguy cơ ngạt thở.

Cuộc gọi khẩn cấp

Cuộc gọi khẩn cấp có thể không thực hiện được bằng tất cả các mạng di động. Do vậy, bạn đừng bao giờ chỉ dựa vào điện thoại di động của bạn để thực hiện các cuộc gọi khẩn cấp. Kiểm tra với nhà cung cấp dịch vụ địa phương của bạn.

Thông Tin Và Chăm Sóc Pin

- ▶ Bạn không cần phải xả pin hoàn toàn trước khi sạc lại. Khác với những hệ thống pin khác, chất lượng của hệ thống pin không ảnh hưởng đến bộ nhớ điện thoại.
- ▶ Chỉ sử dụng pin và bộ sạc của LG. Bộ sạc của LG được thiết kế để tối ưu hóa tuổi thọ của pin.
- ▶ Không được tháo rời hoặc làm đoản mạch pin.

- ▶ Giữ phần tiếp xúc kim loại của pin luôn sạch sẽ.
- ▶ Hãy thay pin mới khi pin cũ không còn sử dụng được nữa. Pin có thể được sạc lại hàng trăm lần cho đến khi nó cần thay thế.
- ▶ Hãy sạc lại pin nếu không sử dụng trong thời gian dài để đạt được hiệu quả tối đa.
- ▶ Không phơi trực tiếp bộ sạc dưới ánh mặt trời hoặc sử dụng trong môi trường có độ ẩm cao như phòng tắm chẳng hạn
- ▶ Không để pin ở nơi nóng hoặc lạnh vì có thể làm giảm hoạt động của pin.
- ▶ Có nguy cơ nổ nếu thay pin không đúng loại.
- ▶ Hủy pin đã qua sử dụng theo đúng hướng dẫn của nhà sản xuất.

Tính năng của KE970

Mặt trước của điện thoại

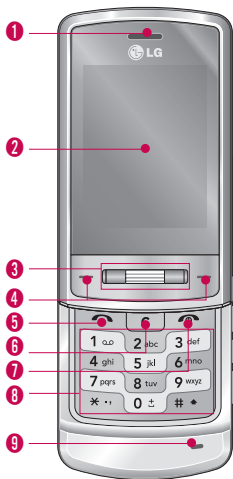

- 1 Tai nghe
- 2 LCD

► **Trên cùng:** Các biểu tượng về mức sóng, Pin và các chức năng khác nhau

► **Dưới cùng:** Các chỉ thị phím mềm

3 Các phím điều hướng

► Ở chế độ chờ:

- Nhanh ↑:** Danh sách tin nhắn
- Nhanh ↓:** Danh sách cấu hình
- Nhấn nhanh:** Mục
- Nhấn nhanh:** Danh bạ
- Nhấn nhanh:** Danh sách mục ưa thích

► **Trong menu:** cuộn lên & xuống

- Nhấn nhanh:** Phím OK



Với phím di chuyển lên/xuống, bạn có thể chọn menu và các chức năng dễ dàng hơn.

4 Phím mềm trái / Phím mềm phải

Các phím này thực hiện chức năng được hiển thị ở dưới cùng của màn hình.

5 Phím gửi

- Quay số điện thoại và trả lời một gọi đến
- Ở chế độ chờ: hiển thị cuộc gọi đi, đến

6 Phím Xóa

Xóa một ký tự bằng một lần nhấn.
Nhấn và giữ phím này để xóa tất cả thông tin đã nhập.
Sử dụng phím này để trở về màn hình trước đó.

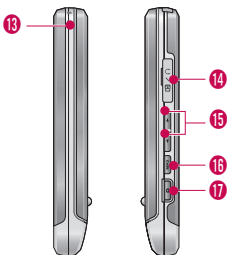
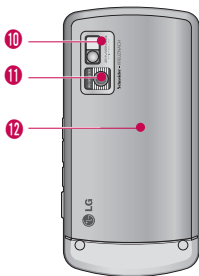

7. **Phím kết thúc**

- ▶ Bật/tắt (nhấn và giữ)
- ▶ Kết thúc hoặc từ chối cuộc gọi.

8. **Các phím chữ, số**

- ▶ **Ở chế độ chờ:** Nhập các số để quay. Nhấn và giữ:

0 - Cuộc gọi quốc tế

1 - Kích hoạt menu Trung tâm thư thoại

2 đến **9** - Quay số nhanh

- ▶ **Ở chế độ soạn thảo:** Nhập số & chữ

9. **Micro**

10. **Đèn chớp**

11. **Ống kính máy ảnh**

12. **Nắp pin**

13. **Lỗ để mắc dây mang điện thoại**

14. **Đầu nối sạc pin/đầu nối cáp và lỗ cắm tai nghe** **Lưu ý**

- ▶ Vui lòng đảm bảo điện thoại được bật và ở chế độ chờ trước khi kết nối cáp USB.

15. **Các phím bên**

- ▶ **Ở chế độ chờ (mở):** Âm lượng của bàn phím
- ▶ **Trong chế độ chờ (đóng):** Bấm nhanh – Đèn màn hình LCD sáng.
- ▶ **Khi đang gọi:** âm lượng tai nghe

Lưu ý

- ▶ Để bảo vệ tai nghe của bạn khi trượt điện thoại ra để nghe, chỉ nên đặt âm lượng trượt ở mức 3.

16. **Phím MP3**

Trực tiếp kích hoạt máy nghe MP3.

17. **Phím máy ảnh bên**

Bấm lâu – Kích hoạt chế độ chụp ảnh

Tính năng của KE970

Màn hình sẽ hiển thị một vài biểu tượng. Bên dưới là bảng mô tả các biểu tượng.

Các biểu tượng trên màn hình

Biểu tượng	Mô tả
	Cho biết cường độ tín hiệu của mạng di động.*
	Cuộc gọi đã được kết nối.
	Bạn có thể sử dụng dịch vụ GPRS.
	Cho biết bạn đang sử dụng dịch vụ chuyển mạng.
	Chức năng báo thức đã được cài đặt và đang hoạt động.
	Cho biết tình trạng của pin.
	Bạn nhận được một tin nhắn văn bản.
	Bạn nhận được một tin nhắn thoại.

Biểu tượng	Mô tả
	Chế độ Rung.
	Chế độ Bình thường.
	Chế độ ngoài trời
	Chế độ Im lặng.
	Chế độ Tai nghe.
	Bạn có thể chuyển hướng một cuộc gọi.
	Chỉ thị rằng điện thoại đang truy cập vào WAP.
	Chỉ thị rằng bạn đang sử dụng GPRS.
	Bạn đã kích hoạt chức năng Bluetooth.
E	Hiển thị dịch vụ EDGE (nếu được cung cấp bởi nhà cung cấp dịch vụ) Kết nối với dịch vụ EDGE cho phép bạn truyền dữ liệu với tốc độ 200Kb/s (tùy thuộc vào tính khả dụng của mạng). Hãy kiểm tra với nhà điều hành để biết phạm vi phủ sóng của mạng và tính khả dụng của dịch vụ.

Lắp thẻ SIM và pin

Nhớ tắt điện thoại trước khi tháo thẻ SIM hoặc pin.

1. Tháo pin.

Nhấn và giữ nút tháo pin và trượt pin xuống. Xoay ngược điện thoại, như thể hiện trên hình, sau đó nhấn pin lên bằng các ngón tay của bạn và kéo pin ra.

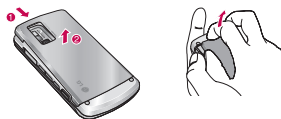

Lưu ý

- ▶ Tháo pin khỏi điện thoại khi điện thoại đang bật có thể làm điện thoại bị trục trặc.

2. Lắp thẻ SIM.

Ấn và trượt thẻ SIM vào khe chứa thẻ SIM. Đảm bảo rằng thẻ SIM được lắp đúng và điểm tiếp xúc vàng trên thẻ quay xuống. Để tháo thẻ SIM, bấm xuống nhẹ nhàng và kéo nó lên theo hướng ngược lại.

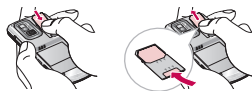

Để lắp thẻ SIM

Để tháo thẻ SIM

Lưu ý

- ▶ Điểm tiếp xúc của thẻ SIM có thể dễ dàng bị hư hỏng do chà xước. Đặc biệt lưu ý tới thẻ SIM khi thao tác. Theo các hướng dẫn được cung cấp cùng với thẻ SIM.

CẢNH BÁO!

- Không lắp hoặc tháo thẻ SIM trong khi đang sử dụng điện thoại hoặc khi điện thoại đang bật, nếu không dữ liệu có thể bị mất hoặc thẻ SIM có thể bị hư.

Tháo lắp

3. Lắp pin.

Lắp pin vào ngăn chứa pin sao cho các điểm tiếp xúc kim loại tiếp xúc với nhau ở giữa điện thoại.

Ấn phần trên cùng của pin xuống cho tới khi pin đóng tách vào vị trí. Đầy nắp pin vào điện thoại như thể hiện trên hình.

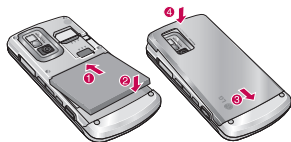

Sạc pin

Trước khi kết nối bộ sạc với điện thoại, bạn phải lắp pin trước.



1. Pin nên được sạc đầy trước khi sử dụng.
2. Cắm đầu sạc vào điện thoại đúng chiều cho đến khi có tiếng kêu tách.
3. Nối đầu kia của bộ sạc vào ổ điện. Chỉ sử dụng bộ sạc đi kèm trong hộp.
4. Biểu tượng pin sẽ ngưng nhấp nháy khi pin được sạc đầy.

CHÚ Ý!

- Nếu pin đã hoàn toàn xả hết, màn hình báo đang sạc pin sẽ xuất hiện trên màn hình LCD trong khoảng từ 1 tới 1,5 phút sau khi nối TA.
- Không được mạnh tay với đầu cắm vì có thể gây hư hỏng cho điện thoại hoặc bộ sạc.
- Cắm bộ nạp pin theo phương thẳng đứng vào ổ cắm điện trên tường.
- Khi ra nước ngoài nên mang theo một phích cắm chuyển đổi dự phòng cho bộ sạc pin.
- Không được tháo pin hoặc thẻ SIM trong khi đang sạc pin.

CẢNH BÁO!

- Rút dây điện và bộ sạc khi có sấm sét nhằm tránh bị sốc điện hay cháy nổ.
- Không để những vật sắc cạnh như răng, móng động vật, tiếp xúc với pin. Có nguy cơ gây ra cháy.

Ngắt kết nối với bộ sạc

Ngắt bộ sạc ra khỏi điện thoại bằng cách kéo đầu nối, không dùng dây.



Lắp thẻ nhớ

Lắp thẻ nhớ vào khe cắm cho tới khi thẻ nhớ khớp hoàn toàn vào vị trí, như được hiển thị trên hình vẽ dưới đây:

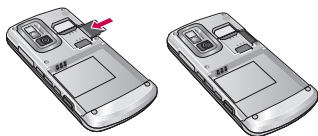

Tháo thẻ nhớ

Cẩn thận tháo thẻ nhớ ra khỏi ngăn chứa, như được thể hiện trên hình dưới đây:



Lưu ý

► Chỉ sử dụng những thẻ nhớ đã được chấp nhận bởi nhà sản xuất. Một số thẻ nhớ có thể không tương thích với điện thoại này.

CẢNH BÁO!

• Không lắp hoặc tháo thẻ nhớ trong khi điện thoại đang bật, nếu không dữ liệu có thể bị mất và thẻ nhớ có thể bị hư.

Những Chức Năng Thông Thường

Nhập Văn Bản

Bạn có thể nhập các ký tự chữ và số bằng cách sử dụng các phím số của điện thoại. Ví dụ, lưu tên trong Danh bạ, viết tin nhắn, lập lịch làm việc, tất cả đều yêu cầu nhập văn bản. Bạn có thể sử dụng các phương pháp nhập văn bản sau trong điện thoại.

Lưu ý

► Một số trường có thể chỉ cho phép một chế độ nhập văn bản (ví dụ, số điện thoại trong các trường Danh bạ).

Chế Độ T9

Chế độ này cho phép bạn nhập các từ mà chỉ cần một lần nhấn cho mỗi chữ. Mỗi phím trên bàn phím có nhiều chữ. Chế độ T9 tự động so sánh các lần nhấn của bạn với một từ điển ngôn ngữ cài sẵn để xác định từ thích hợp, và nhờ đó yêu cầu số lần nhấn phím ít hơn nhiều so với chế độ ABC thông thường.

Chế Độ ABC

Chế độ này cho phép bạn nhập các chữ cái bằng cách nhấn phím có chữ mong muốn một, hai, ba hoặc bốn lần cho tới khi chữ này được hiển thị.

Chế Độ 123 (Chế Độ Chữ Số)

Nhập các số sử dụng một lần nhấn cho mỗi chữ số. Để chuyển sang chế độ 123 trong trường nhập chữ, nhấn phím  và giữ cho tới khi chế độ 123 được hiển thị.

Chế Độ Ký Hiệu

Chế độ này cho phép bạn nhập những ký tự đặc biệt.

Thay đổi Chế Độ Nhập Văn Bản

1. Khi bạn ở trong một trường cho phép nhập các ký tự, bạn sẽ nhận thấy chỉ báo chế độ nhập văn bản ở góc bên phải phía trên của màn hình.
2. Nếu bạn muốn đổi chế độ, nhấn  .
Những chế độ khả dụng sẽ được đổi.







Những Chức Năng Thông Thường

Sử dụng Chế Độ T9

Chế độ này cho phép bạn nhập các từ mà chỉ cần một lần nhấn cho mỗi chữ. Mỗi phím trên bàn phím có nhiều chữ. Chế độ T9 tự động so sánh các lần nhấn của bạn với một từ điển ngôn ngữ cài sẵn để xác định từ thích hợp, và nhờ đó yêu cầu số lần nhấn phím ít hơn nhiều so với chế độ ABC thông thường. Tính năng này đôi khi được biết đến như là đoán chữ.











Lưu ý

▶ Bạn có thể chọn một ngôn ngữ T9 khác từ tùy chọn menu hoặc nhấn và giữ phím . Trong cài đặt mặc định của điện thoại, chế độ T9 sẽ bị vô hiệu.

1. Khi bạn sử dụng chế độ nhập văn bản đoán chữ T9, bắt đầu nhập một từ bằng cách nhấn các phím từ  đến . Nhấn một phím cho một chữ.
2. Nhập cả từ trước khi thay đổi hoặc xóa bất kỳ lần nhấn phím nào.
3. Kết thúc mỗi từ bằng một dấu cách bằng cách nhấn phím  hoặc . Để xóa các chữ, nhấn . Nhấn và giữ  để liên tục xóa các chữ.

Lưu ý

▶ Xem bảng dưới đây để biết thêm thông tin về các ký tự có thể nhập sử dụng các phím.

Phím	Các ký tự theo Thứ Tự Hiển Thị	
	Chữ Hoa	Chữ Thường
	.,-?!'@:1	.,-?!'@:1
	ABC2	abc2
	DEF3	def3
	GHI4	ghi4
	JKL5	jkl5
	MNO6	mno6
	PQRS7	pqr7
	TUV8	tuv8
	WXYZ9	wxyz9
	Dấu Cách 0	Dấu Cách 0

1. Cấu hình
1.1 Bình thường
1.2 Im lặng
1.3 Chỉ rung
1.4 Ngoài trời
1.5 Điện thoại
2. Trình duyệt
2.1 Trang chủ
2.2 Chỉ mục
2.3 Đến URL
2.4 Lịch sử
2.5 Cài đặt
2.6 Thông Tin
3. Đa phương tiện
3.1 Máy nghe MP3
3.2 Máy Ảnh
3.3 Máy quay video
3.4 Máy ghi âm
4. Nhật ký cuộc gọi
4.1 Tất cả cuộc gọi
4.2 Cuộc gọi nhờ
4.3 Cuộc gọi đi
4.4 Cuộc gọi nhận
4.5 Thời lượng cuộc gọi
4.6 Cấu trúc cuộc gọi
4.7 Thông tin dữ liệu

5. Nhắn tin
5.1 Tin nhắn mới
5.2 Hộp thư đến
5.3 Hộp thư email
5.4 Nhập
5.5 Hộp thư đi
5.6 Đã gửi
5.7 Nghe thư thoại
5.8 Tin nhắn thông tin
5.9 Mẫu
5.0 Cài đặt
6. Danh bạ
6.1 Tìm kiếm
6.2 Liên hệ mới
6.3 Quay số nhanh
6.4 Nhóm
6.5 Sao chép tất cả
6.6 Xóa tất cả
6.7 Cài đặt
6.8 Thông Tin
7. Thư mục của tôi
7.1 Hình
7.2 Âm thanh
7.3 Video

7.4 Tài liệu
7.5 Khác
7.6 Trò Chơi & Ứng Dụng
7.7 Bộ nhớ ngoài
8. Công cụ
8.1 Theo dấu điện thoại mất
8.2 Đồng hồ Báo thức
8.3 Lịch
8.4 Máy Tính
8.5 Ghi nhớ
8.6 Đồng hồ đếm
8.7 Trình đối đơn vị
8.8 Đồng hồ thể giới
8.9 Dịch vụ SIM
9. Cài đặt
9.1 Ngày Tháng
9.2 Ngôn ngữ
9.3 Hiển Thị
9.4 Kết nối
9.5 Cuộc gọi
9.6 Bảo Mật
9.7 Chế độ trên máy bay
9.8 Tiết kiệm điện
9.9 Đặt lại mặc định
9.0 Tình trạng bộ nhớ

Cấu hình

Trong Cấu hình, bạn có thể cài đặt riêng và tùy chỉnh âm điện thoại phù hợp với các sự kiện, môi trường, hoặc nhóm người gọi khác nhau.

Kích hoạt (Mục 1.x.1)

1. Một danh sách các Cấu hình được hiển thị.
2. Trong danh sách Cấu hình, cuộn xuống chế độ bạn muốn kích hoạt và nhấn phím mềm bên phải  [OK] hoặc phím OK.
3. Sau đó, chọn Kích hoạt.

Cài đặt riêng (Mục 1.x.2)

Cuộn tới Cấu hình mong muốn trong danh sách Cấu hình. Sau khi nhấn phím  mềm bên trái hoặc phím OK, chọn Cài đặt riêng. Lựa chọn cài đặt Cấu hình mở ra. Đặt lựa chọn như bạn muốn.

- ▶ **Kiểu báo cuộc gọi:** Đặt kiểu báo cuộc gọi đến.
- ▶ **Chuông:** Chọn kiểu chuông từ danh sách.
- ▶ **Âm lượng chuông:** Đặt âm lượng chuông.
- ▶ **Kiểu báo tin nhắn:** Đặt kiểu báo tin nhắn.
- ▶ **Âm tin nhắn:** Đặt âm báo tin nhắn.
- ▶ **Kiểu âm bàn phím:** Đặt âm báo bàn phím bạn muốn.

- ▶ **Âm lượng bàn phím:** Đặt âm lượng bàn phím.
- ▶ **Âm trượt:** Cho phép đặt âm trượt điện thoại.
- ▶ **Âm lượng hiệu ứng:** Đặt âm lượng của hiệu ứng âm.
- ▶ **Âm lượng bật/tắt máy:** Đặt âm lượng chuông khi tắt/bật điện thoại.

Lưu ý

- ▶ *Tất cả các chế độ không thể đổi được tên.*

Bạn có thể truy cập vào các dịch vụ WAP (Wireless Application Protocol, Giao Thức Ứng Dụng Không Dây) khác nhau như là thông tin ngân hàng, tin tức, dự báo thời tiết và các chuyến bay. Các dịch vụ này được thiết kế đặc biệt dành cho điện thoại di động và chúng được duy trì bởi nhà cung cấp dịch vụ WAP.

Kiểm tra tính năng các dịch vụ WAP, cước phí và bảng giá với nhà cung cấp dịch vụ mạng và/hoặc nhà cung cấp dịch vụ mà bạn muốn sử dụng. Các nhà cung cấp dịch vụ cũng sẽ cung cấp cho bạn các hướng dẫn về cách sử dụng các dịch vụ của họ.

Sau khi được kết nối, trang chủ được hiển thị. Nội dung tùy thuộc vào nhà cung cấp dịch vụ. Bạn có thể truy cập vào bất kỳ trang web bằng cách nhập địa chỉ URL của nó. Để thoát khỏi trình duyệt bất kỳ lúc nào, nhấn phím . Điện thoại sẽ trở về menu chế độ chờ.

Lưu ý

- ▶ Các menu trình duyệt WAP có thể khác nhau, tùy thuộc vào phiên bản, trình duyệt của bạn.

Trang chủ

Mục 2.1

Dùng để kết nối với trang chủ. Trang chủ có thể là một trang WAP được xác định sẵn trong cấu hình đang hoạt động. Nếu bạn không cài đặt một trang chủ trong chế độ này, trang này sẽ được xác định bởi nhà cung cấp dịch vụ.

Chỉ mục

Mục 2.2

Menu này cho phép bạn lưu địa chỉ của các trang web ưa thích để dễ dàng truy cập sau này. Điện thoại của bạn có một vài chỉ mục cài sẵn. Không thể xóa những chỉ mục cài sẵn này.

Đến URL

Mục 2.3

Bạn có thể kết nối trực tiếp với trang web bạn muốn. Sau khi nhập một địa chỉ URL cụ thể, nhấn phím OK.

Lịch sử

Mục 2.4

Menu này sẽ hiển thị các trang trình duyệt gần đây.

Cài đặt

Mục 2.5

Bạn có thể đặt cấu hình, bộ nhớ đệm, cookie và bảo mật liên quan đến dịch vụ internet.

Cấu hình mạng (Mục 2.5.1)

Một chế độ là thông tin mạng được sử dụng để kết nối với Internet.

Bộ nhớ cache (Mục 2.5.2)

Thông tin hoặc dịch vụ mà bạn đã truy cập được lưu trong bộ nhớ cache của điện thoại.

Lưu ý

- ▶ Cache là một bộ nhớ đệm được sử dụng để lưu dữ liệu một cách tạm thời.

Cookie (Mục 2.5.3)

Thông tin hoặc dịch vụ mà bạn đã truy cập được lưu trong bộ nhớ cache của điện thoại.

Chứng chỉ bảo mật (Mục 2.5.4)

Bạn có thể xem danh sách của cá nhận. Các chứng chỉ đã được lưu trong điện thoại.

Thông Tin

Mục 2.6

Bạn có thể xem thông tin về phiên bản của trình duyệt WAP.

Bạn có thể sử dụng nhiều chức năng đa phương tiện khác nhau trên điện thoại như là máy ảnh, máy ghi âm, MP3 để giải trí và cho sự tiện lợi.

Lưu ý

- ▶ Khi tình trạng pin chỉ báo ở mức yếu, bạn không thể sử dụng chức năng Máy ảnh hay Đa phương tiện.
- ▶ Trong khi sử dụng chức năng Đa phương tiện, vẫn có thể vừa nạp pin vừa sử dụng.

Máy nghe MP3

Mục 3.1

KE970 tích hợp chức năng nghe nhạc MP3 trong điện thoại. Bạn có thể nghe các file âm nhạc MP3 lưu trong bộ nhớ qua tai nghe hoặc loa của điện thoại.

Trình nghe nhạc hỗ trợ:

- ▶ **MPEG-2 Layer III, MPEG-2.5 Layer III:** Tần số lấy mẫu từ 8KHz đến 48KHz. Tốc độ bit tối đa tới 320Kbps stereo.
- ▶ **AAC:** Định dạng ADIF, ADTS (Tần số lấy mẫu từ 8KHz đến 48KHz)
- ▶ **AAC+: V1:** (Tốc độ bit 16~128Kbps)
V2: (Tốc độ bit 16~48Kbps)
(Tần số lấy mẫu từ 8KHz đến 48KHz)

Lưu ý

- ▶ KE970 không hỗ trợ biến đổi tốc độ bit của tất cả các loại tệp được đề cập. Do vậy, bạn không thể đổi tệp từ định dạng MP3 sang AAC

Bạn có thể chuyển các tệp MP3 từ một PC tương thích sang bộ nhớ trong điện thoại sử dụng Bộ Lưu Trữ Thứ Cấp.

Khi kết nối điện thoại với một máy PC bằng cáp USB, bộ lưu trữ này sẽ được hiển thị như một ổ đĩa có thể tháo rời trong Windows Explorer. Nếu sử dụng Win98 SE, bạn sẽ cần cài đặt trình điều khiển Bộ lưu trữ thứ cấp dùng cho Windows 98 trên đĩa CD-ROM.

Lưu ý

- ▶ Bạn nên sao MP3 vào Thư mục riêng\Thư mục Nhạc. Nếu bạn sao chép vào một thư mục nào khác, bạn sẽ không thể nhìn thấy các tệp MP3.
- ▶ Máy tính phải chạy hệ điều hành Windows 98 SE, Windows ME, Windows 2000, hoặc Windows XP.

1. Nhấn menu MP3, và chọn trình nghe nhạc MP3.
2. Nhấn phím mềm bên trái  [T.chọn] để truy cập các menu phụ sau.

Đa phương tiện

- ▶ **Tạm dừng:** Bạn có thể ngừng phát tệp MP3.
- ▶ **Xem danh sách bài hát:** Bạn có thể chọn một nhạc khác bạn muốn trên tệp MP3 đang phát.
- ▶ **Đặt làm nhạc chuông:** Bạn có thể đặt đoạn nhạc hiện thời khi phát tệp MP3 làm nhạc chuông
- ▶ **Cài đặt**
 - **Bộ chỉnh tần số:** Menu này giúp bạn điều chỉnh để nghe nhạc tương thích với những thể loại nhạc khác nhau.
 - **Chế độ nghe nhạc:** Menu này cho phép đặt chế độ phát: Lặp một bài, Lặp lại tất cả, Phát tất cả.
 - **Chế độ trộn bài:** Nếu bạn chọn Bật, bạn có thể nghe nhạc theo thứ tự ngẫu nhiên.
 - **Hình ảnh nền khi nghe nhạc:** Bạn có thể chọn các menu hiệu ứng hình ảnh: Sáng, Bóng nảy và Người chơi ghi ta. Menu này cho phép thay đổi nền của LCD chính và LCD phụ khi chạy tệp MP3.

Lưu ý

- ▶ *Nhạc được bảo hộ bởi bản quyền tác giả theo các điều ước quốc tế và luật bản quyền tác giả của quốc gia. Có thể cần phải xin phép hoặc xin cấp giấy phép để tái sản xuất hoặc sao chép nhạc. Ở một số nước, luật quốc gia cấm cả việc sao chép các đối tượng có bản quyền tác giả cho mục đích cá nhân. Vui lòng tham khảo luật quốc gia liên quan đến việc sử dụng những đối tượng này của nước có thể áp dụng.*

Máy Ảnh

Mục 3.2

Bằng cách sử dụng môđun camera tích hợp trong điện thoại, bạn có thể chụp ảnh hoặc quay video. Ngoài ra, bạn có thể gửi ảnh tới những người khác và chọn ảnh làm hình nền.

Lưu ý

- ▶ *Khi sử dụng camera, lượng điện tiêu thụ sẽ tăng. Nếu biểu tượng  xuất hiện trên hình nền, cho biết pin yếu, pin cần được sạc thêm trước khi sử dụng chức năng này.*

Để tiện lợi, xoay điện thoại như thể hiện trên hình dưới đây khi chụp ảnh.



1/2 Phóng to/Thu nhỏ

3 Máy Ảnh

Âm chụp ảnh hoặc âm quay video sẽ phát ngay cả khi cấu hình được đặt là Im lặng

• Để chụp ảnh

Nhấn và giữ phím máy ảnh nút. Máy ảnh sẽ sẵn sàng để sử dụng và bạn có thể xoay màn hình nằm ngang.

- Để chụp ảnh rõ nét, nhấn phím camera , trong khi giữ cố định camera.
- Chính khoảng cách tương đối với đối tượng bạn muốn chụp (trên 50 cm).

- Hãy sử dụng cẩn thận vì camera không chịu được va đập và sử dụng vải mềm khi lau chùi ống kính.

- Không tháo rời hay sửa đổi camera vì làm như vậy có thể dẫn đến cháy hoặc hỏng.

- Tính năng tự động điều chỉnh tiêu cự sẽ được bật lên khi chụp ảnh. Nhấn nút camera nhẹ nhàng để điều chỉnh tiêu cự.

1. Nhấn và giữ ở chế độ chờ.

2. Nhắm vào vật muốn chụp, và nhấn phím .

3. Nếu bạn muốn lưu, nhấn phím .

Lưu ý



▶ Bạn có thể điều chỉnh độ sáng bằng cách sử dụng ↑ ↓.

▶ **Tự động tiêu điểm [AF]**: Cho phép bạn đặt chế độ chụp là Marco, Tự động lấy nét Bật hoặc Tắt.

▶ **Độ phân giải []**: Cho phép bạn đặt kích cỡ ảnh.(1600x1200), (1280x960) (640x480) và (320x240). Chụp liên tiếp chỉ thực hiện được với độ phân giải (320x240), (640x480) điểm ảnh.



Đa phương tiện

- ▶ **Chất lượng** []: Cho phép bạn thay đổi chất lượng hình ảnh từ Bình thường, Mịn và Siêu mịn.
- ▶ **Đèn chớp** []: Cho phép bạn chụp ở một nơi tối.
- ▶ **Hẹn giờ** []: Cho phép bạn đặt trước thời gian chụp (Tắt, 3 Giây, 5 Giây, 10 Giây). Sau đó Điện thoại sẽ tự động chụp sau khoảng thời gian mà bạn đã chọn.
- ▶ **Lưu vào** []: Bạn có thể đặt vị trí lưu ảnh sau khi chụp ảnh. (Thẻ nhớ/Điện Thoại)
- ▶ **Chụp Liên Tiếp** []: Cho phép chụp nhiều ảnh liên tiếp.
- ▶ **Đo** []: xác định ánh sáng dựa trên một phần nhỏ của đối tượng. Bạn có thể chọn Chính giữa và kết hợp tùy theo độ phơi sáng chính xác.
- ▶ **Hiệu ứng** []: Có 4 cài đặt. (Âm bản/Trắng đen/ Sepia/Trung thực)

- ▶ **Cân Bằng Trắng** []: Cho phép bạn thay đổi cài đặt theo môi trường. (Chế Độ Đêm/ Huỳnh quang/Mây mù/Sáng chói/Ánh sáng ban ngày/Tự động)
- ▶ **Âm chụp** []: Bạn có thể đặt âm thanh khi chụp ảnh.
- ▶ **Xác lập lại cài đặt** []: Cho phép bạn xác lập lại cài đặt.

Máy quay video

Mục 3.3

1. Chọn menu Quay phim.
2. Menu cài đặt máy quay video tương tự như cài đặt máy ảnh, ngoại trừ các mục sau:
 - ▶ **Chế độ** []: Cho phép bạn đặt để gửi một tệp video qua tin nhắn MMS hoặc Chung.
 - ▶ **Độ phân giải** []: Bạn có thể chọn độ phân giải sau đây: 128x96, 176x144.

Máy ghi âm

Mục 3.4

Bạn có thể ghi giọng nói.

Có các menu [Tùy chọn] sau.

► Bộ nhớ

Bạn có thể chọn bộ nhớ Điện thoại hoặc bộ nhớ Ngoài.

► Chế độ ghi

Bạn có thể chọn chế độ thông thường để không bị giới hạn ghi hoặc chế độ MMS để ghi trong vòng 30 giây.

Nhật ký cuộc gọi

Bạn có thể kiểm tra danh sách các cuộc gọi nhớ, cuộc gọi đến, và cuộc gọi đi chỉ khi mạng của bạn hỗ trợ Nhận Dạng Số Gọi (CLI) trong vùng dịch vụ.

Số và tên (nếu có) được hiển thị cùng với ngày và giờ gọi. Bạn cũng có thể xem thời gian của cuộc gọi.

Tất cả cuộc gọi Mục 4.1

Bạn cũng có thể xem tất cả các danh sách các cuộc gọi đến và các cuộc gọi đi.

Cuộc gọi nhớ Mục 4.2

Menu này cho phép bạn xem 50 cuộc gọi không được trả lời gần đây.

Cuộc gọi đi Mục 4.3

Menu này cho phép bạn xem 50 cuộc gọi đi (đã gọi được hoặc gọi nhưng không thành công) gần đây.

Cuộc gọi nhận Mục 4.4

Menu này cho phép bạn xem 50 cuộc gọi đến gần đây.

Thời lượng cuộc gọi Mục 4.5

Cho phép bạn xem thời lượng của các cuộc gọi đến và đi. Bạn cũng có thể đặt lại thời gian gọi.

Cước cuộc gọi Mục 4.6

Chức năng này cho phép bạn kiểm tra cước phí của cuộc gọi vừa gọi, của tất cả cuộc gọi, cước phí còn lại và cài đặt lại cước phí. Để cài đặt lại cước phí, bạn cần có mã PIN2.

Thông tin dữ liệu Mục 4.7

Bạn có thể kiểm tra tổng dung lượng dữ liệu đã truyền tải trên mạng qua GPRS. Ngoài ra, bạn cũng có thể xem tổng thời lượng kết nối mạng.

Tin nhắn mới

Mục 5.1

Menu này bao gồm các chức năng liên quan đến SMS (Dịch vụ Tin nhắn Ngắn), MMS (Dịch vụ Tin nhắn Đa phương tiện), Email, thư thoại, cũng như các tin nhắn dịch vụ của mạng.

Văn bản (Mục 5.1.1)

Bạn có thể viết và sửa đổi tin nhắn chữ.

1. Truy nhập và menu Soạn tin mới bằng cách nhấn phím  [OK].
2. Nếu bạn muốn soạn một tin nhắn mới, Văn bản.
3. Để nhập văn bản dễ dàng hơn, sử dụng T9.
4. Nhấn [Tùy chọn] để đính kèm những mục sau.

T.chọn

▶ **Gửi Tới:** Gửi tin nhắn văn bản.

1. Nhập số điện thoại của người nhận.
2. Nhấn phím  ↓ để bổ sung thêm người nhận.
3. Bạn có thể thêm số điện thoại vào trong danh bạ.
4. Nhấn [Tùy chọn] để đính kèm các mục sau:

▶ Chèn

- **Biểu tượng:** Bạn có thể thêm các ký tự đặc biệt.
 - **Hình ảnh:** Bạn có thể chèn những hình có sẵn hoặc những hình trong Thư mục riêng cho các tin nhắn văn bản.
 - **Âm thanh:** Bạn có thể chèn âm thanh dành cho tin nhắn văn bản.
 - **Ảnh mặc định:** Bạn có thể chèn ảnh Hoạt hình đã lưu.
 - **Âm mặc định:** Bạn có thể chèn Âm thanh đã lưu.
 - **Tin mẫu:** Bạn có thể sử dụng các Mẫu văn bản cài đặt sẵn trong điện thoại.
 - **Danh bạ:** Bạn có thể thêm các số điện thoại hoặc địa chỉ email trong danh bạ.
 - **Chữ ký:** Bạn có thể thêm Danh thiếp của bạn vào tin nhắn.
- ▶ **Lưu vào Nháp:** Lưu tin trong Nháp.
- ▶ **Ngôn ngữ T9:** Chọn ngôn ngữ cho chế độ nhập T9. Bạn cũng có thể bỏ kích hoạt chế độ nhập T9 bằng cách chọn 'Tắt T9'.
- ▶ **Từ T9 Mới:** Chọn Từ T9 mới để nhập từ Mới vào từ điển.

- ▶ **Xóa văn bản:** Bạn có thể xóa văn bản trong khi viết tin nhắn SMS.
- ▶ **Thoát:** Nếu bạn nhấn phím Thoát trong khi đang soạn tin nhắn, bạn có thể kết thúc việc soạn thảo và trở về menu Tin nhắn. Tin nhắn mà bạn đã soạn sẽ không được lưu.

Đa phương tiện (Mục 5.1.2)

Bạn có thể soạn thảo và chỉnh sửa tin nhắn đa phương tiện, và kiểm tra dung lượng tin nhắn.

1. Truy nhập vào menu Soạn tin mới bằng cách nhấn phím  [OK].
2. Nếu bạn muốn soạn một tin nhắn mới, **Đa phương tiện**.
3. Bạn có thể soạn một tin nhắn mới hoặc chọn một trong các mẫu tin nhắn đa phương tiện có sẵn.

Kích cỡ tệp tối đa có thể chèn vào một tin nhắn MMS là 300 kb.

T.chọn

- ▶ **Gửi tới:** Bạn có thể gửi tin nhắn đa phương tiện tới nhiều người nhận, thứ tự ưu tiên tin nhắn của bạn cũng như giữ lại để gửi sau.
- ▶ **Chèn:** Bạn có thể thêm Biểu tượng, Hình, Video, Âm thanh, Ảnh mới, Video mới, Âm thanh mới, Hình trượt mới, Mẫu văn bản, Liên hệ, danh thiếp và những nội dung khác.
- ▶ **Lưu ý**
 - ▶ *Tất cả các tin nhắn sẽ tự động được lưu vào trong thư mục hộp thư đi, ngay cả khi không gửi được.*
- ▶ **Xem trước:** Bạn có thể xem trước tin nhắn đa phương tiện mà bạn đã soạn.
- ▶ **Lưu:** Bạn có thể lưu các tin nhắn đa phương tiện trong Nháp hoặc Lưu thành mẫu.
- ▶ **Sửa đổi chủ đề:** Sửa đổi tiêu đề của tin nhắn đa phương tiện bạn chọn.
- ▶ **Thời lượng hình trượt:** Bạn có thể đặt thời lượng hình trượt cho tin nhắn đa phương tiện.
- ▶ **Ngôn ngữ T9:** Chọn ngôn ngữ cho chế độ nhập T9. Bạn cũng có thể bỏ kích hoạt chế độ nhập T9 bằng cách chọn 'Tắt T9'.
- ▶ **Từ T9 Mới:** Chọn Từ T9 mới để nhập từ Mới vào từ điển.
- ▶ **Thoát:** Bạn có thể trở về menu Tin nhắn.

Lưu ý

▶ Nếu bạn chọn một cảnh có kích thước lớn (ví dụ 200K) khi viết tin nhắn đa phương tiện, thời gian tải sẽ mất khoảng 10 giây. Hơn nữa, bạn không thể sử dụng bất kỳ phím nào trong khi đang nạp. Sau 10 giây, bạn mới có thể tiếp tục soạn tin nhắn.

Email (Mục 5.1.3)

Để gửi/nhận email, bạn cần thiết lập một tài khoản email. (Vui lòng liên hệ với nhà cung cấp dịch vụ của bạn xem SIM card của họ đã hỗ trợ email hay chưa trước khi sử dụng dịch vụ).

- ▶ **Gửi tới:** Bạn có thể sửa đổi người nhận.
- ▶ **Chèn:** Bạn có thể thêm Ký hiệu, Mẫu văn bản, Liên hệ và Chữ ký.
- ▶ **Phần đính kèm:** Bạn có thể đính kèm tệp bằng menu này.
- ▶ **Xem trước:** Bạn có thể xem trước thư đang viết.
- ▶ **Lưu vào nháp:** Chọn tùy chọn này để lưu tin nhắn vào thư mục Nháp.
- ▶ **Sửa chủ đề:** Bạn có thể sửa đổi chủ đề.
- ▶ **Các ngôn ngữ T9:** Chọn ngôn ngữ cho chế độ nhập văn bản T9. Bạn cũng có thể tắt chế độ nhập văn bản T9 bằng cách chọn Tắt T9.
- ▶ **Từ T9 Mới:** Chọn Từ T9 mới để nhập từ Mới vào từ điển.
- ▶ **Xóa chữ:** Bạn có thể xóa văn bản trong khi viết tin nhắn.

- ▶ **Thoát:** Nếu bạn chọn chọn tùy chọn này trong khi viết tin nhắn, bạn có thể thoát khỏi việc viết tin nhắn và trở về màn hình trước đó. Tin nhắn bạn đã viết chưa được lưu.

Lưu ý

- ▶ Với mỗi tài khoản e-mail, bạn có thể lưu tối đa 40 tin nhắn (tổng cộng 200 cho 5 tài khoản). Trong thư mục Hộp thư đến, bạn có thể lưu tối đa 20 tin nhắn, tối đa 5 tin trong thư mục Nháp và thư mục Hộp thư đi, và trong thư mục Đã gửi bạn có thể lưu tối đa 10 tin nhắn. Trong trường hợp thư mục Nháp, Hộp thư đi hoặc Đã gửi đầy, và bạn tìm cách lưu tin nhắn mới vào một trong những thư mục này, tin nhắn được lưu đầu tiên sẽ tự động bị xóa.
- ▶ Kích cỡ tối đa cho một tin nhắn gửi đi là 300 kb có tệp đính kèm, và kích cỡ tối đa cho một tin nhắn nhận được là 300 kb. Trong trường hợp bạn nhận được tin nhắn có trên 5 tệp đính kèm, chỉ 5 tệp đính kèm sẽ được nhận. Một số tệp đính kèm có thể không được hiển thị đúng.

Hộp thư đến

Mục 5.2

Bạn sẽ được thông báo khi có tin nhắn mới. Các tin nhắn này sẽ được lưu trong Hộp thư đến. Ở hộp thư đến, bạn có thể phân biệt từng loại tin nhắn theo biểu tượng.

* Tin nhắn SIM

Tin nhắn SIM là tin nhắn được lưu trong thẻ SIM.

Đối với tin nhắn đa phương tiện đã thông báo, bạn phải chờ để tải về và mở tin nhắn đó.

Hộp thư email

Mục 5.3

Khi truy cập vào menu này, bạn có thể kết nối với hộp thư từ xa để nhận các tin nhắn email mới, hoặc có thể xem những tin nhắn email đã nhận trước đó mà không cần phải đăng nhập vào máy chủ email.

Nhập

Mục 5.4

Sử dụng menu này, bạn có thể soạn trước nhiều nhất là năm tin nhắn đa phương tiện mà bạn sử dụng thường xuyên nhất. Menu này hiển thị danh sách tin nhắn đa phương tiện được soạn trước.

Hộp thư đi

Mục 5.5

Menu này cho phép xem tin nhắn sắp gửi đi, đã gửi rồi hoặc gửi đi nhưng chưa được. Mỗi một biểu tượng tin nhắn sẽ nói lên tình trạng của tin nhắn đó trong hộp thư đi.



Đã gửi

Mục 5.6

Menu này cho phép bạn xem tin nhắn đã gửi. Bạn có thể kiểm tra thời gian và nội dung tin nhắn.

Nghe thư thoại

Mục 5.7

Khi menu này được chọn, đơn giản chỉ cần nhấn phím menu bên trái  [OK] để nghe thư thoại. Bạn cũng có thể giữ phím  ở chế độ chờ để nghe thư thoại.

Lưu ý

► Khi bạn nhận một thư thoại, điện thoại của bạn sẽ hiển thị biểu tượng và bạn sẽ nghe thấy một âm báo. Vui lòng kiểm tra với nhà cung cấp mạng của bạn để có chi tiết về dịch vụ của họ để cấu hình điện thoại một cách tích hợp.

Tin nhắn thông tin Mục 5.8

(Tùy thuộc thuê bao và mạng)

Các tin nhắn Dịch vụ thông tin là tin nhắn văn bản được gửi từ mạng đến các thuê bao của mạng GSM. Chúng cung cấp các thông tin như dự báo thời tiết, giao thông, dịch vụ taxi, được phẩm và giá chứng khoán. Mỗi loại thông tin được xác định bằng một số; do đó bạn có thể liên hệ với nhà cung cấp dịch vụ này ngay khi bạn nhập xong số dịch vụ thông tin nhất định. Khi bạn nhận được một tin nhắn của dịch vụ thông tin, bạn sẽ nhìn thấy thông báo hiện ra để cho biết bạn đã nhận được tin nhắn hoặc tin nhắn của dịch vụ thông tin sẽ hiển thị trực tiếp.

Mẫu Mục 5.9

Văn bản (Mục 5.9.1)

Bạn có thể chèn mẫu văn bản khi viết tin nhắn.

- **Vui lòng gọi lại cho tôi**
- **Tôi đến muộn. Tôi sẽ tới đó vào lúc**
- **Bạn đang ở đâu?**
- **Tôi đang trên đường.**
- **Khẩn!**
- **Vui lòng liên hệ.**
- **Anh yêu em**

Đa phương tiện (Mục 5.9.2)

Sau khi lưu mẫu mới, bạn có thể sử dụng các tùy chọn sau.

Cài đặt Mục 5.0

Tin nhắn văn bản (Mục 5.0.1)

► Kiểu tin nhắn:

Văn bản, Thoại, Fax, Natl. paging, X.400, Email, ERMES

Thông thường, loại tin nhắn sẽ được đặt là Văn bản. Bạn có thể chuyển đổi tin nhắn văn bản của bạn thành các định dạng khác nhau. Liên hệ với nhà cung cấp dịch vụ để biết chức năng này có được hỗ trợ không.

► Thời hiệu: Dịch vụ mạng này cho phép bạn cài đặt thời hạn lưu trữ tin nhắn văn bản tại trung tâm tin nhắn.

► Báo cáo gửi: Nếu cài Có, bạn có thể kiểm tra xem tin nhắn của mình đã được gửi thành công hay không.

► Trả lời qua cùng TTDV: Khi một tin nhắn được gửi đi, nó cho phép người nhận trả lời và tính cước trả lời vào hóa đơn điện thoại của bạn.

- ▶ **Số trung tâm tin nhắn:** Nếu bạn muốn gửi tin nhắn văn bản, bạn có thể nhập địa chỉ của trung tâm SMS qua menu này.
- ▶ **Cài đặt mạng:** Bạn có thể đặt thông số mạng dịch vụ như GSM, GPRS.

Tin nhắn MMS (Mục 5.0.2)

- ▶ **Chủ đề:** Bạn có thể nhập chủ đề tin nhắn đa phương tiện khi menu này bật.
 - ▶ **Thời lượng hình trượt:** Hiện thời lượng của từng trang khi viết tin nhắn.
 - ▶ **Mức ưu tiên:** Bạn có thể đặt ưu tiên của tin nhắn bạn chọn.
 - ▶ **Thời hiệu:** Dịch vụ mạng này cho phép bạn cài đặt thời hạn lưu trữ tin nhắn văn bản tại trung tâm tin nhắn.
 - ▶ **Báo cáo gửi:** Nếu đặt là Có, bạn có thể kiểm tra xem tin nhắn của mình đã được gửi thành công hay không.
 - ▶ **Báo cáo đọc:** Bạn có thể nhận báo cáo cho biết người nhận đã nhận được tin nhắn hay chưa.
- ▶ **Tự động tải về:** Nếu bạn chọn Bật, bạn sẽ tự động nhận được tin nhắn đa phương tiện. Nếu bạn chọn Tắt, bạn chỉ nhận được tin nhắn thông báo trong hộp thư đến và sau đó bạn có thể kiểm tra thông báo này. Nếu bạn chọn Chỉ với mạng chủ, Bạn nhận các tin nhắn đa phương tiện dựa vào Mạng Chủ.
 - ▶ **Chế độ mạng:** Nếu bạn chọn máy chủ tin nhắn đa phương tiện, bạn có thể thiết lập địa chỉ URL cho máy chủ tin nhắn đa phương tiện.
 - ▶ **Loại tin nhận**
 - Cá nhân:** Tin nhắn cá nhân.
 - Quảng cáo:** Tin nhắn thương mại.
 - Thông tin:** Thông tin cần thiết.

Email (Mục 5.0.3)

► Tài khoản email

Menu này cho phép bạn sửa đổi, xóa hoặc thêm một tài khoản email.

► Chế Độ Mạng

Một chế độ là thông tin mạng được sử dụng để kết nối với Internet. Một số nhà điều hành có các chế độ mặc định, được lưu trong bộ nhớ điện thoại. Không thể đổi tên các cấu hình mặc định.

► Chữ ký

Bạn có thể tạo chữ ký.

Số thư thoại (Mục 5.0.4)

Bạn có thể nghe tin nhắn thoại nếu chức năng này được nhà cung cấp dịch vụ mạng hỗ trợ. Khi có thư thoại mới, một biểu tượng sẽ hiển thị trên màn hình. Vui lòng kiểm tra với nhà cung cấp dịch vụ mạng để biết thêm chi tiết về các dịch vụ mà họ cung cấp để cài đặt đúng.

Tin nhắn phát rộng (Mục 5.0.5)

Bạn có thể đặt lựa chọn nhận hoặc không nhận tin nhắn này.

Tin nhắn thông tin (Mục 5.0.6)

► Nhận

Nếu bạn chọn Có, điện thoại của bạn sẽ nhận được các tin nhắn từ Dịch vụ thông tin.

► Báo hiệu

Nếu bạn chọn Có, điện thoại của bạn sẽ có tiếng bíp khi bạn nhận được tin nhắn dịch vụ thông tin.

► Ngôn ngữ

Bạn có thể chọn ngôn ngữ bạn muốn bằng cách nhấn phím OK.

Danh bạ

Tìm kiếm

Mục 6.1

1. Chọn Tìm kiếm bằng cách nhấn phím mềm bên trái  [OK].
2. Nhập tên bạn muốn tìm.

Lưu ý





▶ *Tìm kiếm tức thì khả dụng bằng cách nhập chữ cái đầu tiên của tên.*

3. Nếu bạn muốn sửa đổi, xóa hoặc sao một mục nhập, chọn phím mềm trái  [Tùy chọn].

Liên hệ mới



Mục 6.2

Bạn có thể tạo một danh bạ mới bằng cách sử dụng chức năng này.

1. Chọn Liên hệ mới bằng cách nhấn phím mềm trái  [OK].
2. Nhập tên.
3. Nhấn  ↓, sau đó bạn có thể nhập số.
4. Bạn có thể đặt một nhóm cho mục nhập bằng cách nhấn , .
5. Bạn có thể đặt nhạc chuông và ảnh cho mục nhập bằng cách nhấn phím mềm trái  [Tùy chọn].

Quay số nhanh

Mục 6.3

Bạn có thể gán cho mỗi phím từ  đến  một liên lạc lưu trong danh bạ. Bạn có thể gọi trực tiếp bằng cách nhấn và giữ phím này.

Nhóm

Mục 6.4

Bạn có thể liệt kê tới số thành viên tối đa trong mỗi nhóm. Bạn có thể lập danh sách tối đa 6 nhóm.

Sao chép tất cả

Mục 6.5

Bạn có thể sao chép các mục tên trong bộ nhớ thẻ SIM sang bộ nhớ điện thoại hoặc ngược lại.

Xóa tất cả

Mục 6.6

Bạn có thể xóa tất cả các mục nhập trong SIM và Điện thoại.

Cài đặt

Mục 6.7

Di chuyển đến Cài đặt rồi nhấn phím  [OK].

- ▶ **Bộ nhớ mặc định:** Bạn có thể đặt bộ nhớ mặc định là Luôn hỏi, SIM hoặc Điện thoại.
- ▶ **Xem lựa chọn:** Di chuyển đến mục Xem lựa chọn, rồi nhấn  [Chọn].

Thông Tin

Mục 6.8

- ▶ **Số gọi dịch vụ:** Sử dụng chức năng này để truy nhập danh sách các dịch vụ cụ thể do nhà điều hành mạng cung cấp (nếu được thẻ SIM hỗ trợ).
- ▶ **Số máy chủ (tùy thuộc SIM):** Bạn có thể lưu và kiểm tra số của chính mình trên thẻ SIM.
- ▶ **Danh thiếp:** Tùy chọn này cho phép bạn tạo danh thiếp riêng có Tên và một số điện thoại di động. Để tạo một danh thiếp mới, nhấn phím mềm bên trái  [Sửa đổi] và nhập thông tin vào các trường có sẵn.

Nếu bạn muốn sửa đổi, xóa hoặc to gửi danh thiếp, chọn phím mềm trái  [Tùy chọn].

Thư mục của tôi

Hình

Mục 7.1

Hiển thị danh sách các tệp JPG trong thư mục Ảnh đã chụp. trong Bộ nhớ đa phương tiện.

Âm thanh

Mục 7.2

Hiển thị danh sách các tệp MP3, MP4, AAC, M4A trong thư mục Media của tôi/ Nhạc của bộ nhớ Đa phương tiện.

Video

Mục 7.3

Hiển thị danh sách các tệp 3GP, 3G2 trong thư mục Phim cá nhân.

Chỉ hỗ trợ các tệp .3gp, được mã hóa theo các kỹ thuật mã hóa video MPEG4 và h.263 và kỹ thuật mã hóa thoại AMR.

Tài liệu

Mục 7.4

Menu này cho phép bạn xem các tệp tài liệu (txt, ppt, pdf, doc và excel).

Khác

Mục 7.5

Hiển thị danh sách các tệp trong thư mục Media của tôi\Khác trong bộ nhớ Đa phương tiện.

Lưu ý

- ▶ *Bạn chỉ có thể gửi các tệp qua Bluetooth nếu chúng được lưu trong bộ nhớ điện thoại, không thể gửi qua Bluetooth nếu chúng được lưu trong thẻ nhớ. Để gửi các tệp từ bộ nhớ ngoài, trước tiên bạn phải sao chép chúng sang bộ nhớ trong của điện thoại.*
- ▶ *Khi bạn kết nối điện thoại với máy tính qua Bluetooth, bạn có thể gửi và nhận các tệp vào thư mục Nhạc và Video. Bạn có thể sao chép bất kỳ tệp nào vào thư mục Khác. Bạn chỉ có thể nhận các tệp từ thư mục Ảnh, Âm thanh, và Hình. Bạn chỉ có thể xem hoặc phát các tệp trong thư mục Khác nếu loại tệp được hỗ trợ. Khi kết nối với máy tính bằng cáp USB, bạn sẽ chỉ xem được các thư mục sau trong bộ nhớ trong: Hình, Âm thanh, Video, và Khác. Bạn có thể xem tất cả các thư mục trong bộ nhớ ngoài.*

Trò Chơi & Ứng Dụng Mục 7.6

Trong menu này, bạn có thể quản lý các ứng dụng Java được cài trong điện thoại của bạn. Bạn có thể chạy hoặc xóa các ứng đã được tải xuống, hoặc đặt lựa chọn kết nối.

Bộ nhớ ngoài

Mục 7.7

Chức năng này cho phép bạn xem Hình, Âm thanh, Video, Tài liệu...trong thẻ nhớ. Nếu chưa cắm thẻ nhớ vào thì thông báo "Vui lòng gài thẻ nhớ" sẽ xuất hiện.

Lưu ý

- ▶ Phải lắp thẻ SIM để máy tính có thể nhận dạng điện thoại như ổ đĩa có thể tháo rời.

LG Tuyệt Vời Mới

KE970 có chức năng như một thiết bị lưu trữ. Nếu bạn kết nối bằng cáp USB, bạn có thể sử dụng điện thoại như một Ổ đĩa Tháo rời.

Bạn có thể tải xuống các tệp MP3, và ảnh, video, tập tin văn bản (txt) v.v... Tính năng này cho phép bạn nhanh chóng truy cập từ máy PC vào Điện thoại, bằng cách chỉ cần kết nối cáp USB.

Lưu ý

- ▶ Chức năng BỘ LƯU TRỮ THỨ CẤP CHỈ HOẠT ĐỘNG khi điện thoại ở chế độ chờ.
- ▶ KHÔNG tháo cáp trong khi đang tải tệp xuống. Sau khi tải các tệp xuống, bạn cần bấm vào "Safely Remove Hardware" trên máy tính và sau đó ngắt kết nối cáp.
- ▶ Khi sao chép một tệp vào ổ đĩa có thể tháo rời, thông báo "đang chuyển" sẽ hiển thị trên màn hình. Điều đó có nghĩa là BỘ LƯU TRỮ THỨ CẤP đang hoạt động và đang chuyển dữ liệu. Trong khi đang chuyển, không ngắt kết nối cáp. Nếu bạn ngắt cáp ra trong khi đang chuyển dữ liệu, dữ liệu sẽ bị mất hoặc bị lỗi và có thể làm hư điện thoại.
- ▶ Nếu bạn nhận được một cuộc gọi khi đang sử dụng BỘ LƯU TRỮ THỨ CẤP, cuộc gọi sẽ bị từ chối, nhưng sau khi tháo cáp ra, bạn có thể thấy cuộc gọi nhỡ.

Theo dấu điện thoại mất

Mục 8.1

Tính năng LMT của điện thoại cho phép bạn sử dụng hệ thống theo dõi trong trường hợp điện thoại di động của bạn bị mất hoặc bỏ quên. Ngay sau khi một người sử dụng trái phép sử dụng điện thoại của bạn, một tin nhắn SMS sẽ được kích hoạt từ chính chiếc điện thoại đã mất (bỏ quên) của bạn bằng chính số điện thoại của người sử dụng trái phép đó tới hai số điện thoại đặt trước của bạn khi bạn kích hoạt chức năng LMT này. Người sử dụng trái phép đó sẽ không hề hay biết về điều này.

Đặt LMT (Mục 8.1.1)

1. Từ menu vào thư mục Công cụ
2. Chọn Theo dấu ĐT mất
3. Chọn Đặt LMT
4. Chọn BẬT, nhấn OK

Đổi mật khẩu (Mục 8.1.2)

1. Từ menu vào thư mục Công cụ.
2. Chọn Theo dấu ĐT mất
3. Chọn ĐỔI MẬT KHẨU
4. Nhập mật khẩu cũ , sau đó nhập mật khẩu mới

Cài Đặt LMT (Mục 8.1.3)

1. Từ menu vào thư mục Công cụ
2. Chọn Theo dấu ĐT mất
3. Chọn Cài Đặt LMT
4. Nhập Tên, số điện thoại một và số điện thoại hai mà tin nhắn sẽ được gửi đến trong trường hợp mất hoặc bỏ quên điện thoại.
5. Chọn Lưu

Khi bạn mở menu “Theo dấu ĐT mất”, một hộp thoại chế độ LMT sẽ hiển thị, bạn cần mã xác thực để vào trong các tùy chọn của LMT.

Lưu ý

► Mã LMT mặc định là “0000”.

Menu “ĐẶT LMT” ở trên cùng để BẬT/TẮT LMT (Kích hoạt/Hủy kích hoạt).

Nên kích hoạt LMT để bật cài đặt LMT.

Menu thứ hai là “THAY ĐỔI MẶT KHẨU”, menu này cho phép người sử dụng thay đổi mã xác thực để truy cập vào menu Theo dấu ĐT mất. Người sử dụng có thể đổi mã LMT bằng cách xác nhận mã LMT và nhập mã LMT mới.

“CÀI ĐẶT LMT” để cấu hình tên và những số điện thoại di động xác định của bạn, để trong trường hợp điện thoại bị mất bạn có thể nhận tin nhắn SMS từ điện thoại di động bị mất tới hai số điện thoại di động đó. (ví dụ số điện thoại của bạn bè, người thân).

Cách sử dụng: Theo dấu điện thoại mất

1. Mở menu công cụ
2. Chọn Theo dấu ĐT mất
3. Nhập mã bảo mật LMT Mặc Định.
4. Chọn BẬT, nhấn OK
5. Chọn Cài Đặt LMT
6. Nhập Tên, số điện thoại một và số điện thoại hai.
7. Chọn Lưu

Đồng hồ Báo thức Mục 8.2

Bạn có thể đặt để bật báo thức vào một thời điểm đã chọn.









1. Chọn Bật và nhập vào thời điểm báo thức bạn muốn.
2. Chọn khoảng thời gian lặp lại âm báo: Một lần, T. Hai~T. Sáu, T. Hai~T. Bảy, T.7-T.4, T.7-T.5, Mọi ngày.
3. Chọn kiểu chuông theo ý thích rồi nhấn  [Đặt].

Lịch

Mục 8.3

Khi vào menu này, một Lịch sẽ được hiển thị. Ở phía trên màn hình điện thoại có các phần để hiển thị ngày. Bất cứ khi nào bạn thay đổi ngày, lịch sẽ được cập nhật theo ngày đó. Và con trỏ hình vuông sẽ được sử dụng để định vị ngày nhất định. Nếu bạn nhìn thấy ngày được đánh dấu trên lịch, có nghĩa là có một lịch biểu hoặc ghi nhớ cho ngày đó. Chức năng này giúp nhắc bạn về lịch biểu hoặc ghi nhớ của bạn. Điện thoại sẽ đổ chuông nếu bạn đã đặt chuông cho ghi chú.

Để thay đổi ngày, tháng và năm.

Phím	Mô tả
 	Hàng năm
 	Hàng tháng
 	Hàng tuần
 	Hàng ngày

Trong chế độ lập biểu, nhấn phím mềm bên trái  [Tùy chọn] theo cách sau;

- ▶ **Xem:** Xem tất cả lịch biểu và bản ghi nhớ cho ngày đã chọn. Sử dụng  ↑, ↓ để duyệt qua các danh sách ghi nhớ.
- ▶ **Lịch mới:** Cho phép bạn thêm lập biểu và bản ghi nhớ mới cho ngày đã chọn. Bạn có thể lưu nhiều nhất là 100 ghi nhớ.
- ▶ **Âm chuông cho lịch:** Bạn có thể đặt báo thức cho mỗi ngày đã chọn.
- ▶ **Tất cả lịch:** Xem tất cả lập biểu và bản ghi nhớ của ngày đã chọn. Sử dụng  ↑, ↓ để duyệt qua các danh sách ghi nhớ. Nếu bạn đặt báo thức cho ghi nhớ, biểu tượng báo thức sẽ được hiển thị.
- ▶ **Đến ngày:** Bạn có thể đến thẳng ngày muốn chọn một cách trực tiếp.
- ▶ **Xóa cũ:** Bạn có thể xóa lịch biểu cũ mà bạn đã được thông báo.
- ▶ **Xóa tất cả:** Bạn có thể xóa tất cả ghi chú.



Máy Tính

Mục 8.4

Menu này có các chức năng chuẩn như +, -, x, ÷ : **Cộng**, **Trừ**, **Nhân** và **Chia**. Ngoài ra, bạn có thể sử dụng các chức năng khác nhau của máy tính như là +/-, **sin**, **cos**, **tang**, **loga**, Ln, mũ, căn bậc hai, deg, Rad.

Ghi nhớ

Mục 8.5

1. Chọn Ghi nhớ bằng cách nhấn phím mềm bên trái  [OK].
2. Nếu trống, Thêm mới bằng cách nhấn phím mềm bên trái  [Mới].
3. Nhập ghi nhớ vào rồi nhấn  [Tùy Chọn] > [Lưu].

Lưu ý

- ▶ Nếu bạn muốn đổi chế độ nhập văn bản, nhấn  theo thứ tự.

Đồng hồ đếm

Mục 8.6

1. Nhấn [Bắt đầu] để chọn thời gian và ghi thời gian ghép bằng cách nhấn [Nối].
2. Nhấn [Dừng] để xác định việc ghi thời gian ghép.
3. Nhấn [Đặt lại] để chọn điều kiện mặc định.

Trình đổi đơn vị

Mục 8.7

Chức năng này chuyển đổi số đo sang một đơn vị bạn muốn. Có 7 loại số đo có thể được chuyển đổi là: **Tiến Tệ**, **Diện tích**, **Độ dài**, **Trọng Lượng**, **Nhiệt độ**, **Thể tích** và **Vận tốc**.

Đồng hồ thế giới

Mục 8.8

Bạn có thể kiểm tra thời gian hiện thời theo giờ chuẩn quốc tế (GMT) và phần lớn các thành phố trên thế giới, sử dụng các phím điều hướng trái/phải và phím mềm trái [Phóng to].

Màn hình hiển thị tên thành phố, ngày và thời gian hiện thời.

Để chọn múi giờ ở nơi của bạn, tiến hành các bước sau:

1. Chọn thành phố tương ứng với múi giờ của bạn bằng cách nhấn phím điều hướng trái/phải và phím mềm trái [Phóng to] một hoặc nhiều lần. Ngày và giờ được hiển thị.
2. Nếu bạn muốn đổi hiển thị thời gian trong chế độ chờ thành thời gian được chọn, nhấn OK.

Dịch vụ SIM

Mục 8.9

Menu này tùy thuộc vào SIM và dịch vụ mạng.

Ngày Thành

Mục 9.1

Bạn có thể cài đặt các chức năng liên quan đến ngày và giờ.

Ngôn ngữ

Mục 9.2

Bạn có thể thay đổi ngôn ngữ sẽ hiển thị trong điện thoại. Thay đổi này cũng sẽ tác động đến kiểu nhập ngôn ngữ.

Hiển Thị

Mục 9.3

Hình nền (Mục 9.3.1)

Bạn có thể chọn hình nền cho điện thoại khi ở chế độ chờ.

Thời gian đèn nền (Mục 9.3.2)

Bạn có thể đặt thời lượng đèn sáng cho màn hình. (Tắt/10 giây/20 giây/30 giây/60 giây)

Độ sáng (Mục 9.3.3)

Bạn có thể đặt độ sáng của màn hình LCD: 100%, 80%, 60%, 40%

Phím tắt màn hình chủ (Mục 9.3.4)

Chọn Bật sẽ hiển thị các chức năng của 4 phím Điều hướng và phím Menu dưới dạng ảnh ở giữa của số chờ. (Chế độ/Tin nhắn/Ưu thích/Liên hệ)

Kiểu menu (Mục 9.3.5)

Điện thoại cung cấp cho bạn các chủ đề menu dạng Lưới và Danh sách. Đặt kiểu menu bằng cách di chuyển và bằng cách nhấn phím mềm trái  [OK].

Kiểu quay số (Mục 9.3.6)

Điện thoại của bạn cung cấp bốn kiểu quay số. (Kiểu màu/Kiểu chuỗi/Kiểu kỹ thuật số/Kiểu sách vẽ)

Văn bản ở chế độ chờ (Mục 9.3.7)

Nếu chọn Bật, bạn có thể chỉnh sửa chữ hiển thị ở chế độ chờ.

Tên mạng (Mục 9.3.8)

Nếu chức năng này được kích hoạt, tên mạng sẽ được hiển thị trên LCD chính.

Kết nối

Mục 9.4

Bluetooth (Mục 9.4.1)

Bluetooth cho phép các thiết bị di động, các thiết bị ngoại vi và các máy tính tương thích ở gần nhau giao tiếp trực tiếp với nhau mà không cần dây. Điện thoại này hỗ trợ kết nối sử dụng công nghệ Bluetooth tích hợp, công nghệ này cho phép kết nối với những điện thoại, các ứng dụng máy tính và các thiết bị khác tương thích với Bluetooth.

Lưu ý

- ▶ Nếu bạn sử dụng chức năng đồng bộ LG PC Sync qua bluetooth, bạn chỉ có thể trao đổi dữ liệu bên trong danh bạ.
- ▶ Khi nhận dữ liệu từ một thiết bị Bluetooth khác, điện thoại sẽ yêu cầu xác nhận. Sau khi xác nhận việc chuyển dữ liệu, tệp sẽ được sao chép vào máy của bạn.
- ▶ Tùy thuộc vào loại tệp, nó sẽ được lưu vào các thư mục sau:
 - Video (.3gp, mp4): Thư mục video
 - Hình (.bmp, gif, jpg, png): Thư mục hình
 - Âm thanh (.amr, wav, aac): Thư mục âm thanh
 - MP3 (.mp3): Thư mục âm thanh/MP3
 - Các tệp khác (.txt, html): Thư mục khác

▶ Bluetooth bật/tắt

Bạn có thể kích hoạt hoặc hủy tính năng bluetooth.

▶ Danh Sách Thiết Bị

Bạn có thể xem tất cả các thiết bị đã được KE970 ghép nối với. Nếu bạn vào các thiết bị được Ghép Nối, bạn sẽ truy cập vào các tùy chọn.

▶ Cài đặt Bluetooth

- **Hiển thị điện thoại:** Điều này cho thấy có nhìn thấy điện thoại của bạn từ các thiết bị Bluetooth khác hay không.
- **Tên tôi:** Bạn có thể đặt tên cho thiết bị Bluetooth. Tên mặc định là LG KE970.
- **Địa chỉ của tôi:** Bạn có thể xem địa chỉ của thiết bị Bluetooth của mình.

Mạng (Mục 9.4.2)

Bạn có thể chọn mạng mà bạn sẽ đăng ký sử dụng theo cách tự động hay thủ công.

Chọn mạng (Mục 9.4.2.1)

Thông thường, việc chọn mạng sẽ được cài **Tự động**.

- ▶ **Tự động:** Nếu bạn chọn chế độ Tự động, điện thoại sẽ tự động tìm và chọn mạng cho bạn. Một khi bạn đã chọn “Tự động”, điện thoại sẽ được cài ở chế độ “Tự động” cho dù bạn bật hay tắt điện thoại.
- ▶ **Tự cài đặt:** Điện thoại sẽ dò tìm danh sách các mạng hiện có và hiển thị các mạng này. Sau đó bạn có thể chọn mạng mà bạn muốn sử dụng nếu mạng đó có thỏa thuận chuyển mạng với mạng chủ của bạn. Điện thoại sẽ cho phép bạn chọn một mạng khác nếu không kết nối được với mạng đã chọn.
- ▶ **Ưu thích:** Bạn có thể lập một danh sách các mạng mà điện thoại cần ưu tiên kết nối trước khi đăng ký kết nối với các mạng khác. Danh sách này được lập từ danh sách các mạng có hiệu lực được cài sẵn trong điện thoại.

Kết Nối GPRS (Mục 9.4.2.2)

Bạn có thể đặt dịch vụ GPRS tùy thuộc vào từng trường hợp khác nhau.

- ▶ **Khi bật máy:** Nếu bạn chọn menu này, điện thoại tự động được đăng ký với mạng GPRS khi bạn bật điện thoại. Chạy các ứng dụng WAP và ứng dụng quay số của PC sẽ tạo ra kết nối để truyền dữ liệu giữa điện thoại và mạng. Khi bạn dùng ứng dụng này, kết nối GPRS được ngắt nhưng đăng ký với mạng GPRS vẫn duy trì.
- ▶ **Khi cần:** Nếu bạn chọn menu này, kết nối GPRS được thiết lập khi bạn kết nối với một dịch vụ WAP và đóng khi bạn ngừng kết nối WAP này.

Chế độ mạng (Mục 9.4.2.3)

▶ Các kết nối dữ liệu

- **Tên:** Bạn có thể nhập tên mạng.
- **Đường truyền:** Bạn có thể đặt dịch vụ dữ liệu mạng..1 Dữ liệu/2 GPRS

<Cài đặt dữ liệu>

Chỉ hiển thị nếu bạn chọn Cài đặt Dữ liệu là Mạng/dịch vụ.

- **Quay số:** Nhập số điện thoại để quay số để truy cập vào cổng WAP.
- **ID người sử dụng:** Nhận dạng người sử dụng cho máy chủ quay số của bạn (chứ KHÔNG phải cổng WAP).
- **Mật khẩu:** Mật khẩu yêu cầu bởi máy chủ quay số (chứ KHÔNG phải cổng WAP) để nhận dạng bạn.
- **Loại cuộc gọi:** Chọn loại cuộc gọi dữ liệu: Tương tự hoặc Kỹ thuật số (ISDN).
- **Tốc độ dữ liệu:** Tốc độ của kết nối dữ liệu: 9600 hoặc 14400 (Tùy thuộc vào Nhà điều hành)

- **Thời gian trễ:** Bạn cần nhập khoảng thời gian chờ.
Sau khi nhập thông số này, dịch vụ điều hướng WAP sẽ không khả dụng nếu chưa có dữ liệu nào được nhập vào hoặc chuyển.
 - **Máy chủ chính:** Nhập địa chỉ IP của máy chủ DNS chính mà bạn truy cập.
 - **Máy chủ phụ:** Nhập địa chỉ IP của máy chủ DNS phụ mà bạn truy cập.
- <Cài đặt GPRS>
- Cài đặt dịch vụ chỉ khả dụng khi GPRS được chọn làm sóng mang.
- **APN:** Nhập APN của GPRS.
 - **ID người sử dụng:** Nhận dạng người sử dụng của máy chủ APN của bạn.
 - **Mật khẩu:** Mật khẩu được yêu cầu bởi máy chủ APN.
 - **Máy chủ chính:** Nhập địa chỉ IP của máy chủ DNS chính mà bạn truy cập.
 - **Máy chủ phụ:** Nhập địa chỉ IP của máy chủ DNS phụ mà bạn truy cập.

Kết nối USB (Mục 9.4.3)

Bạn có thể chọn một chế độ Dịch vụ dữ liệu và Lưu trữ thứ cấp. (Dịch vụ dữ liệu/Lưu trữ thứ cấp)

Khi bạn đã sử dụng xong bộ nhớ điện thoại, nhấn Thoát và thực hiện các bước sau.

Chú ý

► Trước khi bạn tháo cáp, điều cần thiết là bạn phải nhấn vào Thoát. Nếu không, tính toàn vẹn của dữ liệu truyền tải sẽ không được đảm bảo.

1. Bấm vào vùng thông báo. [Rút hoặc Thoát Phần Cứng]
2. Chọn USB Mass Storage Device, bấm vào Stop. Tin nhắn sau đây sẽ hiển thị: "Bây giờ bạn có thể tháo 'USB Mass Storage Device' ra khỏi hệ thống một cách an toàn".
3. Sau đó, rút cáp ra.

Cuộc gọi

Mục 9.5

Bạn có thể cài đặt Menu liên quan đến cuộc gọi bằng cách nhấn phím  [Chọn] trong menu cài đặt.

Chuyển hướng cuộc gọi (Mục 9.5.1)

Dịch vụ chuyển hướng cuộc gọi cho phép chuyển hướng những cuộc gọi đến, fax và truyền dữ liệu đến máy điện thoại của bạn được chuyển sang điện thoại khác. Để biết thêm chi tiết, liên hệ với nhà cung cấp mạng.

▶ Các cuộc gọi thoại

Chuyển hướng các cuộc gọi vô điều kiện.

▶ Khi bận

Chuyển hướng các cuộc gọi khi máy bận.

▶ Khi không trả lời

Chuyển hướng các cuộc gọi khi không trả lời.

▶ Khi ngoài vùng D.vụ

Chuyển hướng các cuộc gọi khi máy tắt hoặc ngoài vùng phủ sóng.

▶ Mọi cuộc gọi dữ liệu

Chuyển hướng vô điều kiện đến một điện thoại có kết nối với máy tính.

▶ Mọi cuộc gọi fax

Chuyển hướng vô điều kiện đến một điện thoại có kết nối fax.

▶ Hủy chuyển hướng

Hủy bỏ tất cả dịch vụ chuyển hướng cuộc gọi.

Chế độ trả lời (Mục 9.5.2)

▶ Trượt lên

Nếu bạn chọn menu này, bạn có thể nhận cuộc gọi đến khi mở nắp trượt.

▶ Phím bất kỳ

Nếu chọn menu này, bạn có thể nhận cuộc gọi bằng cách nhấn bất kỳ phím nào ngoại trừ phím  [Kết thúc].

▶ Chi phím Gửi

Nếu bạn chọn menu này, bạn có thể nhận một cuộc gọi bằng cách nhấn phím  [Gửi].

Gửi số máy chủ (Mục 9.5.3)

(tùy thuộc thuê bao và mạng)

▶ Cài theo mạng

Nếu chọn mục này, bạn có thể gửi số máy điện thoại của mình tùy thuộc vào dịch vụ hai số máy ví dụ số máy 1 hoặc 2.

▶ Bật

Bạn có thể gửi số máy điện thoại của mình đến thành viên khác.

Số điện thoại của bạn sẽ được hiển thị trên điện thoại của người nhận.

▶ Tắt

Số điện thoại của bạn sẽ không được hiển thị.

Cuộc gọi chờ (Mục 9.5.4)

(tùy thuộc mạng)

▶ Kích hoạt

Nếu bạn chọn Kích hoạt, bạn có thể nhận một cuộc gọi đang chờ.

▶ Hủy bỏ

Nếu bạn chọn Hủy bỏ, bạn không thể nhận một cuộc gọi đang chờ.

▶ Xem trạng thái

Hiện thị hiện trạng của Cuộc gọi chờ.

Ngắt phút (Mục 9.5.5)

Nếu chọn Bật, bạn có thể kiểm tra thời lượng của cuộc gọi hiện tại bằng một tiếng bíp sau mỗi phút.

Tự động quay số lại (Mục 9.5.6)

▶ Bật

Khi chức năng này được kích hoạt, điện thoại sẽ tự động quay lại số trong trường hợp không kết nối được một cuộc gọi.

▶ Tắt

Điện thoại của bạn sẽ không tìm cách quay số lại khi cuộc gọi ban đầu không được kết nối.

Gửi DTMF (Mục 9.5.7)

Bạn có thể gửi âm bấm phím trong khi gọi để điều khiển hộp thư thoại hoặc những dịch vụ điện thoại tự động khác.

Bảo Mật

Mục 9.6

Yêu cầu mã PIN (Mục 9.6.1)

Trong menu này, bạn có thể cài đặt để điện thoại yêu cầu nhập mã PIN của thẻ SIM mỗi khi bật điện thoại.

Nếu chức năng này được kích hoạt, bạn sẽ được yêu cầu nhập mã PIN.

1. Nếu bạn nhập sai mã PIN quá 3 lần, điện thoại sẽ bị khóa lại. Nếu mã PIN bị khóa, bạn sẽ cần nhập mã PUK.
2. Bạn có thể nhập mã PUK tối đa 10 lần. Nếu bạn nhập sai mã PUK quá 10 lần, bạn sẽ không thể mở khóa điện thoại. Bạn sẽ cần liên hệ với nhà cung cấp dịch vụ.

Khóa điện thoại (Mục 9.6.2)

Bạn có thể sử dụng mã bảo vệ để ngăn việc sử dụng điện thoại trái phép. Bất cứ khi nào bật điện thoại, điện thoại sẽ yêu cầu mã bảo mật nếu bạn đặt khóa điện thoại Khi bật.

Nếu bạn đặt điện thoại khóa Khi đổi SIM, điện thoại sẽ chỉ yêu cầu mã bảo mật khi đổi thẻ SIM.

Chặn cuộc gọi (Mục 9.6.3)

Dịch vụ Chặn cuộc gọi ngăn không cho điện thoại thực hiện hoặc nhận một số loại cuộc gọi nhất định. Chức năng này yêu cầu phải có mật mã chặn cuộc gọi. Bạn có thể xem các menu phụ sau.

▶ **Tắt cả cuộc gọi đi**

Dịch vụ này sẽ chặn tất cả cuộc gọi đi.

▶ **Gọi đi quốc tế**

Dịch vụ này sẽ chặn tất cả cuộc gọi đi quốc tế.

▶ **Gọi quốc tế trừ gọi về nước nhà**

Dịch vụ này sẽ chặn tất cả cuộc gọi đi quốc tế ngoại trừ gọi về mạng chủ.

▶ **Mọi cuộc gọi đến**

Dịch vụ này sẽ chặn tất cả cuộc gọi đến.

▶ **Gọi đến khi chuyển vùng**

Dịch vụ này sẽ chặn tất cả cuộc gọi đến khi chuyển mạng.

▶ **Hủy tất cả chặn cuộc gọi**

Bạn có thể hủy tất cả dịch vụ chặn cuộc gọi.

▶ **Đổi mật mã**

Bạn có thể thay đổi mật mã của Dịch vụ Chặn cuộc gọi.

Số quay số cố định (Mục 9.6.4) (Tùy thuộc thẻ SIM)

Bạn có thể hạn chế các cuộc gọi đến số điện thoại đã chọn.

Các số điện thoại này được bảo vệ bởi mã PIN2.

Đổi mã (Mục 9.6.5)

PIN là viết tắt của Personal Identification Number (Số nhận dạng Cá nhân) dùng để ngăn chặn điện thoại của bạn không bị sử dụng trái phép. Bạn có thể thay đổi các mã truy nhập: **Mã bảo vệ, Mã PIN, Mã PIN2.**

Chế độ trên máy bay Mục 9.7

Điều này chỉ cho phép bạn sử dụng những tính năng điện thoại mà không yêu cầu sử dụng chức năng liên lạc thông thường khi bạn ở trên máy bay hoặc ở những nơi mạng không dây bị chặn.

Tiết kiệm điện Mục 9.8

Nếu bạn chọn **Bật**, bạn có thể tiết kiệm điện khi không sử dụng điện thoại.

Đặt lại mặc định Mục 9.9

Bạn có thể khôi phục các giá trị mặc định ban đầu. Bạn cần phải có Mã bảo vệ để kích hoạt chức năng này.

Tình trạng bộ nhớ Mục 9.0

Bạn có thể kiểm tra bộ nhớ còn trống và bộ nhớ đã sử dụng của mỗi bộ nhớ, Bộ nhớ trong, Bộ nhớ đa phương tiện và Bộ nhớ ngoài. Bạn có thể truy nhập menu của mỗi vùng bộ nhớ.

Các phụ kiện

Có rất nhiều phụ kiện khác nhau dành cho điện thoại di động của bạn. Bạn có thể chọn những phụ kiện này tùy theo nhu cầu thông tin liên lạc của bạn.

Pin chuẩn

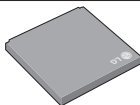

Bộ sạc

Bộ sạc này cho phép bạn sạc pin khi ở xa nhà hoặc văn phòng.



Cáp dữ liệu/CD

Bạn có thể kết nối điện thoại với máy vi tính để trao đổi dữ liệu qua lại.



Tai nghe stereo

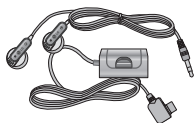

Lưu ý

- ▶ Luôn sử dụng phụ kiện chính hãng LG.
- ▶ Việc vi phạm điều này sẽ làm vô hiệu chế độ bảo hành của bạn.
- ▶ Phụ kiện có thể khác nhau ở những vùng khác nhau; vui lòng liên hệ với công ty hoặc các đại lý chính thức của công ty để biết thêm chi tiết.

Thông số kỹ thuật

Thông tin tổng quát

Tên sản phẩm: KE970

Hệ thống: GSM 900/DCS 1800/PCS 1900

Nhiệt độ môi trường xung quanh

Tối đa: +55 °C

+45 °C

Tối thiểu: -10 °C

Declaration of Conformity



LG Electronics

Supplier Details

Name

LG Electronics Inc

Address

: LG Twin Tower 20, Yeouido-dong, Yeongdeungpo-gu Seoul, Korea 150-721

Product Details

Product Name

E-GSM 900 / DCS 1800 / PCS 1900 Tri Band Terminal Equipment

Model Name

KE970

Trade Name

LG

CE 0168

Applicable Standards Details

R&TTE Directive 1999/5/EC

EN 301 489-01 v1.6.1 / EN 301 489-07 v1.3.1 / EN 301 489-17 v.1.2.1
EN 300 328 V 1.6.1
EN 60950-1: 2001
EN 50360/EN 50361 : 2001
EN 301 511 V9.0.2

Supplementary Information

The conformity to above standards is verified by BABT.

Declaration

I hereby declare under our sole responsibility that the product mentioned above to which this declaration relates complies with the above mentioned standards and Directives

Name

Jin Seog, Kim / Director

Issued Date

07. Aug. 2007

LG Electronics Logistics and Services B.V.
Veluwezoom 15, 1327 AE Almere, The Netherlands
Tel : +31 - 36-547 - 6940, e-mail : seokim @ lge.com

Signature of representative



LIMITED WARRANTY CARD

To benefit from the limited warranty, the customer is advised to read LG Electronics Singapore Pte Ltd Limited Warranty terms together with the Important and Care & Maintenance sections provided in the User's Manual.

Limited Warranty

LG Electronics Singapore Pte Ltd warrants that LG Mobile Phones ("LG") cellular products and/or genuine LG accessories ("Product") are free from defects in material and workmanship, according to the following terms and conditions:

1. The limited warranty for the mobile phone product, data products and all genuine LG accessories (except battery packs) extends for the first twelve (12) months beginning on the date of purchase of the Product.
2. The limited warranty for genuine LG battery packs extends for the first six (6) months beginning on the date of purchase of Product.
3. The limited warranty extends only to the original purchaser ("Customer") of the Product. It is not assignable or transferable to any subsequent purchaser/end user.
4. The limited warranty extends to only Product purchased in Singapore and distributed by LG Electronics Singapore Pte Ltd.
5. During the limited warranty period, LG Electronics Singapore Pte Ltd or its authorized service centres will repair or replace, at LG Electronics Singapore Pte Ltd option, any defective Products or parts thereof with new or factory rebuilt replacement items, and return the Product to the Customer in working condition. Customer will not be required to pay for either parts or labor in repairing or replacing the Product provided such defects are covered under the terms and conditions of this limited warranty card. All replaced parts, boards and equipment shall become property of LG Electronics Singapore Pte Ltd. The external housing and cosmetic parts shall be free of defects at the time of shipment and, therefore, shall not be covered under these limited warranty terms.
6. Repaired Product will be warranted for the balance of the original warranty period.
7. Upon request from LG Electronics Singapore Pte Ltd or authorized service centre, the Customer must provide purchase receipt or other information to prove the date and place of purchase.
8. WHAT THIS WARRANTY DOES NOT COVER:
 - (1) Defects or damages resulting from use of the product in other than its normal and customary manner.
 - (2) Defects or damages from abnormal use, abnormal conditions, improper storage, exposure to moisture or dampness, unauthorized modifications, unauthorized connections, unauthorized repair, misuse, neglect, abuse, accident, alteration, improper installation, or other acts which are not the fault of LG Electronics Singapore Pte Ltd, including damage caused by dropping, blown fuses, spills of food or liquid.
 - (3) Breakage or damage to antennas
 - (4) Defects or malfunctions of the Product not notified by customer during the warranty period.

(5) Products which have had the serial number or IMEI number removed or tampered with.

(6) This limited warranty is in lieu of all other warranties, express or implied either in fact or by operations of law, statutory or otherwise, including, but not limited to any implied warranty of marketability or fitness for a particular use.

(7) Damage resulting from use of non-LG approved accessories.

(8) All plastic surfaces and all other externally exposed parts that are scratched or damaged due to normal customer use.

(9) Products operated outside published maximum ratings.

(10) Products used or obtained in a rental program.

(11) Consumables (such as fuses).

(12) The defect or damage was caused by defective function of the cellular system or by inadequate signal reception by external antenna.

(13) The Product was used with or connected to accessory not supplied by LG, not fit for use with LG mobile phones or used in other than its intended use.

(14) The battery was short circuited or seals of the battery enclosure or cells are broken or show evidence of tampering or the battery was used in equipment other than its intended use.

9. CONDITIONS:

No other express warranty is applicable to this product. THE DURATION OF ANY IMPLIED WARRANTIES, INCLUDING THE IMPLIED WARRANTY OF MARKETABILITY, IS LIMITED TO THE DURATION OF THE EXPRESS WARRANTY HEREIN. LG ELECTRONICS SINGAPORE PTE LTD SHALL NOT BE LIABLE FOR THE LOSS OF THE USE OF THE PRODUCT, INCONVENIENCE, LOSS OR ANY OTHER DAMAGES, DIRECT OR CONSEQUENTIAL, ARISING OUT OF THE USE OF, OR INABILITY TO USE, THIS PRODUCT OR FOR ANY BREACH OF ANY EXPRESS OR IMPLIED WARRANTY, INCLUDING THE IMPLIED WARRANTY OF MARKETABILITY APPLICABLE TO THIS PRODUCT.

10. LG Electronics Singapore Pte Ltd neither assumes nor authorizes any authorized service centre or any person or entity to assume for it any other obligation or liability beyond that which is expressly provided for in this limited warranty.

11. All warranty information, product features and specifications are subject to change without notice.

Customer's Copy

 **LG Mobile Phone Customer Care Centre:**
3 Leng Kee Road Singapore 159087
Tel: (65) 6512 - 0557
Web : www.lge.com.sg
Operating hours
Mon ~ Fri : 8:30am ~ 5:30pm
Sat : 8:30am ~ 2:00pm

LIMITED WARRANTY CARD

The customer must produce this Limited Warranty Card and the original proof of purchase when sending in the LG mobile phone to LG Mobile Phone Customer Care Centre for repair. In the event that either of these documents is not produced, service charges together with the payment for any parts being replaced are applicable and the Customer will be charged accordingly.

Model No.	Owner's Name	
IMEI No.	Address	Contact No
Serial No.		(H)
Date of Purchase	Authorized Dealer's Stamp	
Handphone No.		
Remarks	For limited warranty provided by LG to be valid, the Dealer's stamp must be endorsed on this card	

Please
Affix
Stamp
Here



LG Mobile Phone Customer Center

3 Leng Kee Road
Singapore 159087

Tel : 65120577

Fax : 64795598

LIMITED WARRANTY CARD

Please fill up the following and mail back to LG Electronics Singapore Pte Ltd within 7 days from date of purchase to validate the limited warranty for your LG mobile phone.

Model No.	Owner's Name	
IMEI No.	Address	Contact No (H)
Serial No.		(O)
Date of Purchase	Authorized Dealer's Stamp <small>For limited warranty provided by LG to be valid, the Dealer's stamp must be endorsed on this card</small>	
Handphone No.		
Remarks		

KARTU GARANSI



Nomor pendaftaran petunjuk penggunaan (manual)
dan kartu jaminan / garansi dalam bahasa Indonesia
bagi produk elektronika

14 / DJPDN / MG / II / 2003

Departemen Perindustrian dan Perdagangan
Direktorat Jendral Industri Logam Mesin Elektronika dan Aneka



- **Bandung**
 1. Jl. Lingkar Luar Selatan Komp. KOPO PLAZA Blok A No.24, Bandung
Telp. (022) 6033673, 6009157, 6009158
 2. Bandung Electronic City (BEC) L1/G01
Jl. Purnawarman No.113-115
Telp. (022) 4223032
- **Banjarmasin**

Jl.A. Yani Km. 5,7 No.6 Banjarmasin
Telp. (0511) 3270945, 3267225, 3267425
- **Batam**

Ruko Nagoya New Town Blok S No.8
Telp. (0778) 457977
- **Bekasi**

Jl. A. Yani Komp. Comersial Center Blok A1 No. 11 Kayu Ringin
Telp. (021)8848686, 8856044, 8856045
- **Cirebon**

Jl. Pekalipan No. 122 Cirebon
Telp. (0231) 203621
- **Denpasar**

Jl. Gatoto Subroto Barat No. 357 F Denpasar
Telp. (0361) 425770, 416394, 416395
- **Jakarta**
 1. Jl. Musi No.32 Jakarta Pusat
Telp. (021) 3858356-60
 2. Jl. Radio dalam raya No. 87A Jakarta Selatan
Telp. (021) 72797877
 3. ITC Kuningan Lt. 3 Blok B1/10, Jakarta Selatan
Telp. (021) 57935445
 4. ITC Cempaka Mas Lt. 4 Blok J/832, Jakarta Pusat
Telp. (021) 4262911
 5. Ruko Orion Dusit Mangga Dua No.11, Jakarta Pusat
Telp. (021) 6127641, 6127642
- **Jambi**

Jl. P. Diponegoro Rt.06 Rw.02 No.5 kel Sulanjana Jambi
Telp. (0741) 7551006
- **Kediri**

Jl. Kapten Tendean 26 kel.Tosaren Kec. Pesantren Kediri
Telp. (0354) 683162
- **Kendari**

Jl. A. Yani (depan kantor HASRAT ABADI)
Telp. (0401) 3008659, 392050
- **Lampung**

Jl. Pangeran Antasari No. 38C
Telp. (0721) 7622590
- **Lombok**

Jl. Pejanggik No. 12 D Pajang Barat.
Telp (0370) 649013
- **Makassar**
 1. Jl. Pettarani No.18
Telp. (0411) 447011, 449370
 2. MTC Karebosi Lt. 3 Blok B 02, Makassar
- **Malang**

Ruko sukarno Hatta no. 30 KAV 8 Malang
Telp. (0341) 410148
- **Manado**

Jl. Walanda Maramis No. 174, Manado
Telp. (0431) 854546
- **Medan**

Jl. Jend. GatotSubroto/ Binjai Km.5,6 No. 236 Medan
Telp. (061)8476929-32
- **Padang**

Jl. Pulau Karam No.179-181, Padang
Telp. (0751) 840069, 892000, 38979
- **Palembang**

Jl.Perintis Kemerdekaan No.11-12
Telp. (0711) 710488,719670,719370
- **Pekan Baru**

Jl.Riau No.183/185/187
Telp. (0761) 44326,41874,855424-5
- **Pontianak**

Jl.A Yani II No. 168A, Sei Raya, Pontianak
Telp. (0561) 721166
- **Samarinda**

Jl. KH Samanhudi No.237
Telp. (0541) 766291, 766292
- **Semarang**

Jl. Majapahit No. 297
Telp. (024)6719888
- **Surabaya**
 1. Jl. Tegalsari No. 41
Telp. (031) 5490777, 5456726
 2. Jl. Kusuma Bangsa, THR Mall Lt.1 Blok D No.1-2
Telp. (031) 5355053
- **Yogyakarta**

Jl.Magelang KM 6, Sleman, Yogyakarta
Telp. (0274) 625949



Communication Division

KARTU GARANSI

NO. :

Hologram :

MODEL

NO. IMEI / ESN

NAMA DEALER

NAMA PELANGGAN

NO. TELP GENGAM

TANGGAL PEMBELIAN

LG Service Center :

Roxy Mas Blok C No. 6-7.

Jl K. H. Hasyim Ashari Jakarta 10150

Telp.: (021) 6336616, Fax: (021) 6336617

Program Khusus

Stempel Dealer



Communication Division

KARTU GARANSI

KONDISI YANG BERLAKU UNTUK KLAIM GARANSI :

1. Kartu garansi hanya berlaku bila:
 - Diisi dengan lengkap.
 - Sticker di belakang handset harus dalam keadaan baik / tidak cacat.
 - No. IMEI terdaftar di database LG Electronics Indonesia.
 - Terdapat hologram resmi LG Electronics Indonesia.
2. Garansi berlaku selama satu (1) tahun meliputi handset pada pemakaian normal.
3. Charger, battery dan asesorisnya akan di berikan garansi selama 1 bulan pada pemakaian normal
4. Garansi tidak termasuk:
 - Batere, charger, antena dan aksesoris lain dalam paket.
 - Unit pesawat HP yang mengalami cacat fisik seperti: retak, pecah, patah, tergores akibat benturan benda keras.
 - Unit pesawat HP yang mengalami cacat pada label IMEI/serial, label logo Distributor (warranty void).
 - Kondisi cacat pada permukaan casing, keypad akibat pemakaian sehari-hari.
 - Unit pesawat HP yang rusak akibat pemakaian charger/batere atau aksesoris lain yang tidak asli/tidak direkomendasikan oleh LG Electronics Indonesia.
 - Unit pesawat HP yang rusak akibat pemakaian pada kondisi yang tidak normal seperti suhu panas/dingin, udara lembab, polusi gas/bahan kimia/uap/garam/laut.
 - Unit pesawat HP yang rusak akibat cairan/korosi/oksidasi/karat pada komponen.
 - Unit pesawat HP yang telah diadakan perbaikan, modifikasi/perubahan di luar tempat pelayanan Garansi/Customer Care resmi LG Electronics.
5. Simpanlah baik – baik kartu garansi ini, **bawalah** dan tunjukan kartu garansi ini bila anda ingin mengajukan permintaan perbaikan di semua jaringan service PT. LG Electronics Indonesia :

Customer Information Center :

JakartaToll Free : 0800-123-777

Surabaya : (031) 4590777

<http://id.lgservice.com>, <http://www.tokolg.com>

**“WASPADAI AKSESORIS TIDAK ORISINIL/TIDAK DILENGKAPI
STICKER HOLOGRAM RESMI LG Electronics Indonesia”**



Communication Division

KARTU GARANSI

No.:

Hologram:

MODEL

NO. IMEI / ESN

NAMA DEALER

NAMA PELANGGAN

NO. TELP GENGAM

TANGGAL PEMBELIAN

Customer Information Center :

Jakarta Toll Free : 0800-123-777

Surabaya : (031) 4590777

<http://id.lgservice.com>, <http://www.tokolg.com>

Program Khusus

Stempel Dealer

Pastikan dokumen ini diisi dengan lengkap pada saat pembelian dan kirimkan **SEGERA** ke LG Electronics Indonesia dengan amplop yang tersedia

Nama :

No. Handphone :

E-mail :

Alamat :

Kota : Kode Pos : Telepon :

Umur : < 17 tahun 18 - 24 tahun 25 - 35 tahun

36 - 45 tahun > 46 tahun

Jenis Kelamin : Perempuan Laki-laki

Pekerjaan : Pelajar/Mhs Rumah tangga Staff

Manager Direktur Pengusaha

Tidak Bekerja Pensiun Lainnya.....

- Apakah ini ponsel Anda yang pertama : Ya Tidak

Bila tidak sebutkan merk handphone lain yang Anda miliki :
.....

Jenis SIM Card apa yang Anda gunakan : Prabayar Berlangganan

- Bagaimana Anda mengetahui ponsel ini ? (Maksimal sampai 3 pilihan)

Iklan Majalah Iklan TV Iklan Surat Kabar Direct mail

Penawaran di toko Rekomendasi teman Iklan Radio Lainnya

- Apa yang menyebabkan Anda memilih ponsel ini ? (Maksimal sampai 3 pilihan)

Bentuk/Design Merk Kelengkapan fungsi Harga

Layanan purna jual Aksesoris Kemudahan pemakaian Kualitas

Waktu siaga/bicara Popularitas Lainnya.....

- Dimana Anda membeli ponsel ini ? (Maksimal sampai 3 pilihan)

Retail outlet Internet Chain outlet (Agis, Makro, Carefour, etc)

Exhibition Lainnya.....

PHIẾU BẢO HÀNH



CÔNG TY

LG Electronics Việt Nam

ĐC: Tầng 14 Tòa nhà Văn phòng trung tâm Melia
44B Lý Thường Kiệt, Hà Nội

Tel: 04.9345151 - Fax: 04.9345152/9345153



Digitally yours

QUY CHẾ BẢO HÀNH

CÁC CHÚ Ý CẦN BIẾT:

- 1- Các sản phẩm điện thoại di động do công ty điện tử LG Việt Nam sản xuất và cung cấp được bảo hành tại các trung tâm bảo hành của công ty (Danh sách kèm theo).
- 2- Nếu sản phẩm có trục trặc, xin Quý khách vui lòng liên hệ với một trong các trung tâm bảo hành của công ty.
- 3- Các sản phẩm hư hỏng sau đây sẽ bị từ chối bảo hành hoặc phải sửa chữa có tính phí:
 - a) Không có phiếu bảo hành hợp lệ của công ty, số máy kiểu máy và phụ kiện không phù hợp với phiếu bảo hành hoặc phiếu bảo hành rách nát, thiếu thông tin.
 - b) Sử dụng sai quy định đã hướng dẫn trong sách hướng dẫn kèm theo máy.
 - c) Hư hỏng do tai nạn, thiên tai, lũ lụt, sét đánh, để máy nơi ẩm ướt, nhiệt độ cao, nước rơi vào, mưa ướt, bị rơi hoặc va chạm.
 - d) Máy hoặc phụ kiện bị mở niêm phong của công ty, bị nạp phần mềm, bị sửa chữa, thay thế hoặc sử dụng các phụ kiện khác không phải do công ty điện tử LG Việt Nam cung cấp.
 - e) Máy và phụ kiện bị mòn, xước, nứt, vỡ, biến dạng, có mùi lạ.
 - f) Máy bị khoá mã.
 - g) Hết hạn bảo hành.
- 4- Khách hàng phải trả chi phí về chuyên chở và bưu điện (nếu có).
- 5- Việc bảo hành chỉ được áp dụng tại Việt Nam.
- 6- Mọi thắc mắc khiếu nại xin Quý khách liên hệ với nhà sản xuất được ghi trong phiếu bảo hành này.
- 7- Quý khách cắt và gửi phần đăng ký bảo hành về công ty trong vòng 01 tuần sau khi mua hàng để được đăng ký bảo hành.

CÁC THÔNG TIN CẦN THIẾT

LOẠI MÁY (MODEL)

NGÀY SẢN XUẤT

NGÀY MUA

SỐ IMEI

SỐ SERIAL PIN

SỐ SERIAL MÁY

SỐ SERIAL SẠC

TÊN KHÁCH HÀNG:

ĐỊA CHỈ:

ĐIỆN THOẠI:

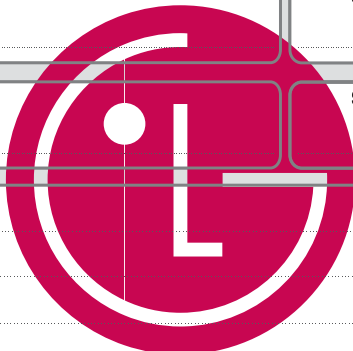

SẢN PHẨM CỦA CÔNG TY ĐIỆN TỬ LG VIỆT NAM ĐƯỢC BẢO HÀNH:

- * THÂN MÁY: 12 THÁNG KỂ TỪ NGÀY MUA, NHUNG KHÔNG QUÁ 14 THÁNG KỂ TỪ NGÀY SẢN XUẤT
- * PIN VÀ SẠC: 06 THÁNG KỂ TỪ NGÀY MUA, NHUNG KHÔNG QUÁ 08 THÁNG KỂ TỪ NGÀY SẢN XUẤT.

DANH SÁCH CÁC TRUNG TÂM BẢO HÀNH

TT	TỈNH	ĐỊA CHỈ	ĐIỆN THOẠI
MIỀN BẮC			
1	Hà Nội	92 Hai Bà Trưng	04 934 0605
2	Hải Phòng	75 Lương Khánh Thiện	031 828 042
MIỀN TRUNG			
3	Đà Nẵng	276 Đường Hùng Vương	0511 812 228
MIỀN NAM			
4	Hồ Chí Minh	33 Trần Hưng Đạo	08 821 8135
<p>Nếu một trong những trung tâm bảo hành trên gây khó khăn hoặc phục vụ không tận tình, xin Quý khách vui lòng gọi điện cho trụ sở chính của Công ty LG Electronics Việt Nam. Điện thoại: 04.9345151</p>			

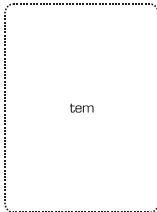

tem



**PHIẾU ĐĂNG KÝ
BẢO HÀNH**

PHẦN GỬI VỀ CÔNG TY

Nơi nhận: CÔNG TY

LG Electronics Việt Nam

ĐC: Tầng 14 Tòa nhà Văn phòng trung tâm Melia
44B Lý Thường Kiệt, Hà Nội

Tel: 04.9345151 - Fax: 04.9345152/9345153



Digitally yours

PHIẾU ĐĂNG KÝ BẢO HÀNH



Họ tên người mua:

Địa chỉ:

Điện thoại:

Nơi mua hàng:

Ngày mua hàng:

PHẦN DÀNH CHO CỬA HÀNG



Model:

Số serial:

Tên cửa hàng:

Ngày bán hàng:

Địa chỉ:



LG Electronics Warranty Card

Name _____

Address _____

Tel. No. _____ Mobile No _____

E-mail Address _____

Product _____ Purchase date _____

Model No. _____ Sales Invoice No. _____

Serial No. _____ Store Name _____

Warranty Period
Products

Mobile Phone	Transceiver	One (1) year warranty on parts and labor
CTV	Conventional, Flat, Projection, DLP, LCD, Plasma (PDP)	

This warranty does not cover the following conditions:

Monitor

CRT: 15"	Three (3) years warranty on parts and labor
CRT: 17" & above/FLAT CRT/LCD Flat/LCD	

- Damage due to fire, water, improper use, accident, force majeure (lightning, earth quake, etc.)
- Tampering or removal of serial number
- Unit has been serviced by anyone other than a duly authorized service center
- Damaged accessories like remote control, antenna, glass tray, plastic shelves, microphone, promo disc, etc.

Specific Parts

Conventional/Flat TV	CRT	Five (5) years warranty on parts only
Microwave Oven	Magnetron	
Refrigerator	Compressor	
Air Conditioner	Compressor, Evaporator, Condenser, Adjoining Tubes & Connectors	
Mobile Phone	Battery and accessories	



Customer Information Center

15 Francisco Legaspi Street,
Maybunga, Pasig City

Hotline:

Manila: **640-2525**

Provincial: 1-800-10-640-2525

Mobile: 0917-824-2525 / 0920-900-2525



LG Electronics Warranty Card

Name _____

Address _____

Tel. No. _____ Mobile No _____

E-mail Address _____

Product _____ Purchase date _____

Model No. _____ Sales Invoice No. _____

Serial No. _____ Store Name _____

Warranty Period

Products

Mobile Phone	Transceiver	One (1) year warranty on parts and labor
CTV	Conventional, Flat, Projection, DLP, LCD, Plasma (PDP)	

This warranty does not cover the following conditions:

Monitor

CRT: 15"	Three (3) years warranty on parts and labor
CRT: 17" & above/FLAT CRT/LCD	
Flat/LCD	

- Damage due to fire, water, improper use accident, force majeure (lightning, ear quake, etc.)

- Tampering or removal of serial number

Specific Parts

Conventional/Flat TV	CRT	Five (5) years warranty on parts only
Microwave Oven	Magnetron	
Refrigerator	Compressor	
Air Conditioner	Compressor, Evaporator, Condenser, Adjoining Tubes & Connectors	
Mobile Phone	Battery and accessories	

- Unit has been serviced by anyone other than a duly authorized service center

- Damaged accessories like remote control, antenna, glass tray, plastic shelves, microphone, promo disc, etc.



LG Electronics Warranty Card

Mode of payment

Cash

Card

_____ months 0% Interest

FPS Name

Remarks (Marketing initiated program/promo/premium/w/product)



LG Electronics Warranty Card

Name _____

Address _____

Tel. No. _____ Mobile No _____

E-mail Address _____

Product _____ Purchase date _____

Model No. _____ Sales Invoice No. _____

Serial No. _____ Store Name _____

Warranty Period _____

Products

Mobile Phone	Transceiver	One (1) year warranty on parts and labor
CTV	Conventional, Flat, Projection, DLP LCD, Plasma (PDP)	

This warranty does not cover the following conditions:

Monitor

CRT: 15"	Three (3) years warranty on parts and labor
CRT: 17" & above/FLAT CRT/LCD	
Flat/LCD	

- Damage due to fire, water, improper use accident, force majeure (lightning, ear quake, etc.)

Specific Parts

Conventional/Flat TV	CRT	Five (5) years warranty on parts only
Microwave Oven	Magnetron	
Refrigerator	Compressor	
Air Conditioner	Compressor, Evaporator, Condenser, Adjoining Tubes & Connectors	
Mobile Phone	Battery and accessories	

- Tampering or removal of serial number
- Unit has been serviced by anyone other than a duly authorized service center

- Damaged accessories like remote control, antenna, glass tray, plastic shelves, microphone, promo disc, etc.

BUSINESS REPLY ENVELOPE

Business Reply
permit number 3883 NCR
No stamp Needed

Postage will be paid by:

LG Electronics Philippines, Inc.

15 Francisco Legaspi Street
Maybunga, Pasig City
1600 Philippines

ATTN: Customer Information Center

