

DEUTSCH  
FRANÇAIS  
ITALIANO  
ENGLISH



Born to **Shine** BLACK LABEL SERIES

Wir Weisen darauf hin, dass sich je nach Telefonsoft ware und Mobilfunkanbieter Abweichungen gegen über dem Handbuch ergeben können

CE 0168



IKKE9701 | Benutzerhandbuch

LG Electronics Inc



P/N : MMBB0235806(1.4) 

[www.lgmobile.com](http://www.lgmobile.com)

# IKE970 Benutzerhandbuch

## - Deutsch



### Entsorgung von Altgeräten

1. Wenn dieses Symbol eines durchgestrichenen Abfallimers auf einem produkt angebracht ist, unterliegt dieses Produkt der europäischen Richtlinie 2002/96/EC.
2. Alle Elektro- und Elektronik-Alt geräte müssen getrennt vom Hausmüll über dafür staatlich vorgesehenen Stellen entsorgt Werden.
3. Mit der ordnungsgemäßen Entsorgung des alten Geräts vermeiden Sie Umweltschäden und eine Gefährdung der persönlichen Gesundheit.
4. Weitere Informationen zur Entsorgung des alten Geräts erhalten Sie bei der Stadtverwaltung, beim Entsorgungsamt oder in dem Geschäft, wo Sie das Produkt erworben haben.

# Inhaltsverzeichnis

Sicherheitshinweise	4	Browser	23	Nachrichten	31
Richtlinien für eine sichere und effiziente Benutzung	6	Startseite		Neue Nachricht	
KE970 Funktionen	10	Lesezeichen		Text	
Telefon Übersicht		Gehe zu URL		Multimedia	32
Display-Symbole	12	Verlauf		E-mail	33
Installation	13	Einstellungen		Eingang	34
SIM-Karte und Akku		Datenkonto		E-Mail-Postfach	
Akku aufladen	14	Cache	24	Entwürfe	35
Ladegerät	15	Cookie		Ausgang	
Einsetzen der Speicherkarte	16	Sicherheitszertifikate		Gesendet	
Entfernen der Speicherkarte		Informationen		Mailbox abhören	
Allgemeine Funktionen	17	Multimedia	25	Infodienste	
Text eingeben		MP3-Player		Vorlagen	36
Menü-Übersicht	20	Kamera	26	Text	
Profile	21	Videokamera	28	Multimedia	
Aktivieren		Sprachaufnahme	29	Einstellungen	
Bearbeiten		Anrufliste	30	SMS	
		Alle Anrufe		MMS	
		Entgangene Anrufe		E-Mail	37
		Ausgehende Anrufe		Mailboxnummer	
		Eingehende Anrufe		Push-Nachricht	
		Anrufdauer		Infodienste	
		Anrufkosten		Kontakte	38
		Dateninformationen		Suchen	
				Neuer Kontakt	
				Direktwahl	

---

Gruppen 38

Alle kopieren

Alle löschen

Einstellungen

---

Informationen 39

---

Eigene Dateien 40

Bilder

Sounds

Videos

Dokumente

Andere

---

Spiele & mehr 41

Speicherkarte

---

Extras 42

Wecker

Kalender

---

Taschenrechner 43

Notizen

Stoppuhr

Umrechner

Weltzeituhr

---

SIM - Dienste 44

---

Einstellungen 45

Datum & Uhrzeit

Sprachen

Anzeige

Hintergrund

Beleuchtungstimer

Helligkeit

Pfeiltastenfunktion anzeigen

Menüstil

Wählsicht

Hintergrundtext

Netzname

---

Verbindungen 46

Bluetooth

---

Netz 47

---

USB-Verbindung 49

Anrufen

Rufumleitung

Rufannahme

---

Eigene Nr. senden 50

Anklopfen

Minutenton

Autom. Wahlwiederholung

MFV-Töne senden

---

Sicherheit 50

PIN-Anforderung

---

Telefonsperrung 51

Anrufsperrung

Festwahlnummern

Codes ändern

---

Flugmodus 52

Energiesparmodus

Einst. zurücksetzen

Speicherstatus

---

Probleme & Antworten

---

53

---

Zubehör 55

---

Technische Daten 56

# Sicherheitshinweise

## **Warnung!**

- **Das Telefon muss in einem Flugzeug die ganze Zeit ausgeschaltet sein.**
- **Benutzen Sie das Telefon nicht während des Autofahrens**
- **Verwenden Sie das Telefon nicht in der Nähe von Tanksäulen, Brennstoffen oder Chemikalien.**
- **Zu Ihrer eigenen Sicherheit benutzen Sie bitte NUR ORIGINALE Akkus und Ladegeräte.**
- **Bewahren Sie das Telefon an einem sicheren Ort, außerhalb der Reichweite von Kindern, auf. Zur Ausstattung gehören Kleinteile, die eine Erstickenungsgefahr darstellen können.**

## **Hinweise!**

- **Verwenden Sie Ihr Mobiltelefon nicht unerlaubt in der Nähe medizinischer Geräte. Vermeiden Sie eine Aufbewahrung in unmittelbarer Nähe eines Herzschrittmachers.**
- **Notrufe sind möglicherweise nicht in allen Mobilfunknetzen möglich. Verlassen Sie sich daher in Notfällen nie ausschließlich auf ein Mobiltelefon.**
- **Nutzen Sie nur ORIGINALES Zubehör um Schäden an Ihrem Telefon zu vermeiden.**
- **Alle drahtlosen Sender können Störungen bei elektrischen Geräten verursachen. Diese Störungen können bei Fernsehern, Radios oder PCs auftreten.**
- **Akkus müssen gesondert Entsorgt werden. Bitte halten Sie sich an die jeweiligen gesetzlichen Richtlinien.**

### ***Hinweis!***

- ***Nehmen Sie niemals das Telefon oder den Akku auseinander.***
- ***Wenn der Akku durch einen ungeeigneten Akkutyp ausgetauscht wird, könnte dies zu einer Explosion führen.***

# Richtlinien für eine sichere und effiziente Benutzung

## Sicherheitshinweis über die Einwirkung elektromagnetischer Energie im Radiofrequenzbereich

### Informationen zur Einwirkung elektromagnetischer Felder und zur Spezifischen Absorptionsrate (SAR)

Das Mobiltelefon KE970 entspricht den geltenden Sicherheitsbestimmungen hinsichtlich der Einwirkung elektromagnetischer Felder. Diese Bestimmungen basieren auf wissenschaftlichen Richtlinien, die auch Sicherheitsabstände definieren, um eine gesundheitliche Gefährdung von Personen (unabhängig von Alter und allgemeinem Gesundheitszustand) auszuschließen.

- In den Richtlinien hinsichtlich der Einwirkung elektromagnetischer Felder wird eine Maßeinheit verwendet, die als Spezifische Absorptionsrate bzw. SAR bezeichnet wird. Der SAR-Wert wird mit standardisierten Testmethoden ermittelt, bei denen das Telefon in allen getesteten Frequenzbändern mit der höchsten zulässigen Sendeleistung betrieben wird.
- Auch wenn Unterschiede zwischen den SAR-Werten verschiedener LG-Telefonmodelle bestehen, entsprechen Sie in jedem Fall den geltenden Richtlinien hinsichtlich der Einwirkung elektromagnetischer Felder.
- Der von der Internationalen Kommission für den Schutz vor nichtionisierenden Strahlen (International Commission on Non Ionizing Radiation Protection, ICNIRP) empfohlene SAR-

Grenzwert liegt bei 2 W/kg gemittelt über zehn (10) Gramm Gewebe.

- Bei diesem Telefonmodell beträgt der höchste mit DASY 4 gemessene SAR-Wert 0,443 W/kg (Edelstahlgehäuse) bzw. 0,417 W/kg (Aluminiumgehäuse) gemittelt über 10g beim Telefonieren und 0,245 W/kg (Edelstahlgehäuse) bzw. 0,483 W/kg (Aluminiumgehäuse) gemittelt über 10g, wenn das Gerät am Körper getragen wird.
- Einige Länder/Regionen haben den vom Institute of Electrical and Electronics Engineers (IEEE) empfohlenen SAR-Grenzwert übernommen. Dieser liegt bei 1,6 W/kg gemittelt über ein (1) Gramm Gewebe (z. B. USA, Kanada, Australien und Taiwan).

## Pflege und Wartung des Mobiltelefons

**Warnung! Verwenden Sie ausschließlich Akkus, Ladegeräte und Zubehörteile, die für die Verwendung mit diesem Mobiltelefon zugelassen sind. Die Verwendung anderer Teile kann zum Erlöschen der Zulassungen oder Garantien für dieses Mobiltelefon führen und kann gefährlich sein.**

- Öffnen Sie dieses Mobiltelefon nicht. Sollten Reparaturen erforderlich sein, wenden Sie sich an einen qualifizierten Kundendienstmitarbeiter.

- Bewahren Sie dieses Mobiltelefon nicht in der Nähe elektrischer Geräte auf (z. B. Fernsehgeräte, Radios, PCs).
- Halten Sie das Mobiltelefon von Wärmequellen wie Heizungen oder Herdplatten fern.
- Legen Sie das Telefon niemals in die Mikrowelle, da der Akku explodieren könnte.
- Lassen Sie das Mobiltelefon nicht fallen.
- Setzen Sie das Mobiltelefon keinen starken Erschütterungen oder Stößen aus.
- Die Beschichtung des Mobiltelefons kann durch Folien, Klebestreifen u. Ä. beschädigt werden.
- Reinigen Sie die Außenseite des Geräts nur mit einem trockenen Tuch. (Verwenden Sie keine lösungsmittelhaltigen Reiniger oder Lösungsmittel wie Benzin, Verdünnung oder Alkohol.)
- Bewahren Sie das Mobiltelefon nicht in sehr rauchigen oder staubigen Umgebungen auf.
- Bewahren Sie das Mobiltelefon nicht in der Nähe von Gegenständen mit Magnetstreifen (Kreditkarten, Flugscheine usw.) auf, da andernfalls die auf dem Magnetstreifen gespeicherten Informationen beschädigt werden könnten.
- Berühren Sie das Display nicht mit spitzen oder scharfen Gegenständen; andernfalls kann das Mobiltelefon beschädigt werden.
- Setzen Sie das Mobiltelefon keiner Feuchtigkeit oder Nässe aus.

- Benutzen Sie Zubehör z.B. Kopfhörer immer mit Vorsicht. Achten Sie darauf, die Antenne nicht unnötig zu berühren.

## Elektronische Geräte

Bei Mobiltelefonen kann es zu Interferenzen kommen, die die Leistung beeinträchtigen können.

- Verwenden Sie das Mobiltelefon nicht unerlaubt in der Nähe medizinischer Geräte. Wenn Sie einen Herzschrittmacher tragen, bewahren Sie das Telefon nicht in der Nähe des Herzschrittmachers (z. B. in der Brusttasche) auf.
- Einige Hörhilfen können durch Mobiltelefone beeinträchtigt werden.
- Bei Fernsehgeräten, Radios, PCs usw. können ebenfalls leichte Interferenzen auftreten.

## Sicherheit im Straßenverkehr

Erkundigen Sie sich über die jeweils geltenden Gesetze und Bestimmungen über die Verwendung von Mobiltelefonen in Fahrzeugen.

- Benutzen Sie während der Fahrt eine Freisprecheinrichtung.
- Richten Sie Ihre ganze Aufmerksamkeit auf den Straßenverkehr.
- Verwenden sie Kopfhörer sofern vorhanden. Erkundigen Sie sich über die jeweils geltenden Gesetze und Bestimmungen über die Verwendung von Mobiltelefonen in Fahrzeugen.
- Benutzen Sie während der Fahrt eine Freisprecheinrichtung.

# Richtlinien für eine sichere und effiziente Benutzung

- Richten Sie Ihre ganze Aufmerksamkeit auf den Straßenverkehr.
- Parken Sie ggf. zuerst das Fahrzeug, bevor Sie Anrufe tätigen oder entgegennehmen.
- Elektromagnetische Strahlen können u. U. elektronische Systeme in Ihrem Fahrzeug stören, wie beispielsweise das Autoradio oder Sicherheitssysteme.
- Falls Ihr Fahrzeug mit einem Airbag ausgestattet ist, achten Sie darauf, das Telefon nicht auf bzw. vor dem Airbag abzulegen und die Freisprecheinrichtung nicht in der Nähe des Airbags zu installieren. Andernfalls kann die Funktionsweise des Airbags beeinträchtigt werden. Schwere Verletzungen können die Folge sein. Achten Sie beim Musik hören darauf, dass die Musik nicht zu laut ist und Sie die Umgebungsgeräusche gut wahrnehmen können. Seien Sie vorallem wachsam bei Situationen wie etwa beim Überqueren einer Straße.

## Gehörschädigung vorbeugen

Ihr Hörvermögen kann beeinträchtigt werden, wenn Sie intensiv laute Musik hören. Wir empfehlen das sie beim Ein- oder Ausschalten des Gerätes dieses nicht nahe am Ohr halten. Wir empfehlen weiterhin, dass Sie die Lautstärke der eingehenden Anrufe und Musik in einen angemessenen Rahmen einstellen und anhören.

## Sprenggebiete

Benutzen Sie das Telefon nicht in Sprenggebieten. Beachten Sie die Einschränkungen, und befolgen Sie alle geltenden Vorschriften und Regeln.

## Explosionsgefährdete Orte

- Verwenden Sie das Telefon nicht an Tankstellen. Verwenden Sie das Telefon nicht in der Nähe von Kraftstoff oder Chemikalien.
- Transportieren und lagern Sie keine brennbaren Flüssigkeiten, Gase oder Explosivstoffe im gleichen Raum eines Fahrzeugs, in dem sich auch das Mobiltelefon oder Mobiltelefonzubehör befindet.

## In Flugzeugen

In einem Flugzeug können Mobiltelefone zu Interferenzen führen.

- Schalten Sie daher Ihr Mobiltelefon aus, bevor Sie in ein Flugzeug steigen.
- Verwenden Sie es auch nicht während des Aufenthalts auf dem Flughafengelände, sofern dies nicht ausdrücklich vom Personal erlaubt wurde.

## Kinder

Bewahren Sie das Mobiltelefon an einem sicheren Ort außerhalb der Reichweite von Kindern auf. Es enthält kleine Teile, die verschluckt oder eingeatmet werden könnten.

Richtlinien Kinder:

Stellen Sie sicher, dass die Schutzfolie des Displays sowie alle anderen Folien entfernt und entsorgt werden. Da Folien verschluckt oder eingeatmet werden können, sollten diese nicht in die Hände von Kindern fallen.

## Notrufe

Notrufe sind möglicherweise nicht in allen Mobilfunknetzen möglich. Verlassen Sie sich daher bei Notrufen niemals ausschließlich auf ein Mobiltelefon. Weitere Informationen dazu erhalten Sie von Ihrem Dienstanbieter.

## Hinweise zum Akku und zur Pflege des Akkus

- Es ist nicht erforderlich, den Akku vor dem Laden vollständig zu entladen. Anders als bei herkömmlichen Akkus tritt bei diesem Akku kein Memory-Effekt auf, der die Leistung vermindert.
- Verwenden Sie ausschließlich Akkus und Ladegeräte von LG. Ladegeräte von LG sind so ausgelegt, dass die Lebensdauer des Akkus optimiert wird.
- Öffnen Sie den Akku nicht und schließen Sie ihn nicht kurz.
- Achten Sie darauf, dass die Kontakte des Akkus sauber sind.
- Tauschen Sie den Akku aus, wenn die Leistung nicht mehr zufrieden stellend ist. Ein Akku kann mehrere Hundert Mal aufgeladen werden, bevor er ausgetauscht werden muss.

# KE970 Funktionen

## Telefon Übersicht

Ansicht bei geöffnetem Telefon

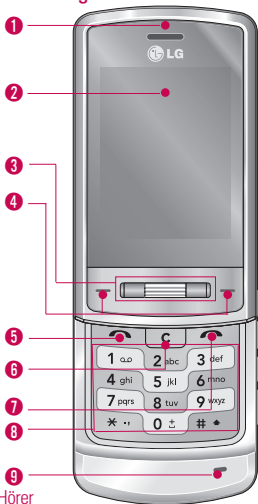

1 Hörer

2 Hauptdisplay

► **Oben:** Signalstärke, Akkuladestand und verschiedene Funktionen

► **Unten:** Bezeichnungen der Funktionstasten

### 3 Navigationstasten

► **Im Standbymodus:**

**Drehung nach oben** ↑: Neue Textnachricht



**Drehung nach unten** ↓: Profile

**Kurzer Tastendruck:** Menü



**Kurzer Tastendruck:** Kontaktliste



**Kurzer Tastendruck:** Favoritenliste

► **Im Menu:** Rauf und Runter scrollen.



**Kurzer Tastendruck:** Taste OK



Mithilfe der Auf-/Ab-Navigationstasten ist das Auswählen von Menüs und Funktionen ein Kinderspiel.

### 4 Linke Auswahltaste/Rechte Auswahltaste

Mit diesen Tasten können Sie die im unteren Teil der Anzeige dargestellten Funktionen ausführen.

### 5 Wähltaste

► Telefonnummern wählen und Anrufe annehmen

► **Im Standbymodus:** Liste der zuletzt gewählten, angenommenen und entgangenen Anrufe.

### 6 Korrekturtaste

Durch kurzes Drücken dieser Taste wird jeweils ein Zeichen gelöscht.

Wenn Sie die Taste gedrückt halten, werden alle eingegebenen Zeichen gelöscht.

Mit dieser Taste kehren Sie zum vorherigen Bildschirm zurück.

### 7 Gesprächsende-Taste

► Ein-/Ausschalten (gedrückt halten)

► Anruf beenden oder ablehnen

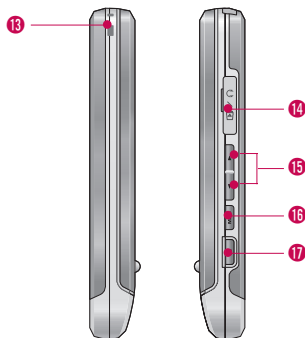
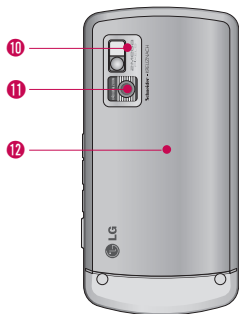

### 8 Alphanumerische Tasten

► **Im Standbymodus:** Rufnummern eingeben  
Langer Tastendruck:

- Auslandsgespräche

- Mailbox

bis - Kurzwahlstasten

► **Im Bearbeitungsmodus:** Ziffern und Zeichen eingeben

### 9 Mikrofon

### 10 Licht

### 11 Kameralinse

### 12 Akkuabdeckung

### 13 Öffnung für Tragiemen

### 14 Anschluss für Ladegerät / Zubehöranschluss und Kopfhörer

#### **Hinweis**

► **Stellen Sie sicher, dass das Telefon eingeschaltet ist und sich im Ruhezustand befindet, bevor Sie das USB-Kabel anschließen.**

### 15 Seitliche Tasten

► **Im Standbymodus (geöffnet):** Lautstärke der Tastentöne

► **Im Standbymodus (geschlossen):** Kurzer Tastendruck – Einschalten der Neben-LCD-Beleuchtung.

► **Während eines Anrufes:** Hörerlautstärke

#### **Hinweis**

► **Damit das Gehör nicht geschädigt wird, beträgt die maximale Lautstärkenstufe bei geöffneter Klappe 3.**

### 16 MP3 Taste

Direkte Aktivierung des MP3-Players

### 17 Seitliche Kamerataste

Langer Tastendruck – Fotokameraaktivierung





# KE970 Funktionen

Auf dem Display werden verschiedene Symbole angezeigt. Diese Symbole werden im Folgenden beschreiben.

## Display-Symbole

Symbol	Erläuterung
	Signalstärke (Netz) *
	Verbindung besteht
	GPRS verfügbar
	Roaming wird genutzt
	Alarm eingestellt und aktiviert
	Akkuladestand.
	Neue SMS
	Neue Nachricht in der Mailbox
	Nur vibrieren
	Profil „Standard“
	Profil „Laut“
	Profil „Lautlos“

## Symbol Erläuterung

	Kopfhörer
	Anrufumleitung
	WAP wird verwendet
	GPRS wird verwendet
	Bluetooth aktiviert
<b>E</b>	Zeigt den Akkuladestatus in Form von Balken an. Die Akkuanzeige kann je nach Art der Verwendung des Telefons variieren. Durch die Verwendung von Multimedia-Funktionen wie MP3, Kamera, Video usw. steigt der Akkuverbrauch. Die Akkuleistung nimmt schneller ab als bei der Verwendung gängiger Telefonfunktionen.

## SIM-Karte und Akku einsetzen

Bevor Sie die SIM-Karte oder den Akku entfernen, schalten Sie das Telefon aus.

### 1. Entfernen des Akkus

Drücken Sie die Taste zum Herausnehmen des Akkus, und halten Sie sie gedrückt. Heben Sie die Akkuabdeckung hoch. Drehen Sie das Telefon wie dargestellt um, drücken Sie den Akku leicht nach unten, und ziehen Sie ihn heraus.



#### **Hinweis**

- ▶ *Das Entnehmen des Akkus bei eingeschaltetem Gerät kann zu Fehlfunktionen führen.*

### 2. Einlegen der SIM-Karte

Legen Sie die SIM-Karte in das Kartenfach. Stellen Sie sicher, dass die SIM-Karte korrekt eingelegt wurde. Die Goldkontakte der Karte müssen nach unten zeigen.



SIM-Karte einsetzen

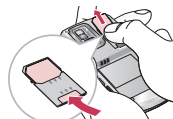

SIM-Karte herausnehmen

#### **Hinweis**

- ▶ *Die Metallkontakte der SIM-Karte können leicht durch Kratzer beschädigt werden. Seien Sie sehr vorsichtig im Umgang mit der Karte. Folgen Sie den Anweisungen, die Sie mit der Karte erhalten haben.*

## Warnung!

• Ersetzen oder entfernen Sie die SIM-Karte nicht, während Ihr Telefon eingeschaltet oder in Verwendung ist, da sonst die Daten auf der SIM-Karte beschädigt werden könnten. Schalten Sie Ihr Telefon dazu also aus und anschließend wieder ein.

### 3. Einlegen des Akkus

Legen Sie den Akku so in das Akkufach ein, dass sich die Metallkontakte in der Mitte des Telefons berühren. Drücken Sie anschließend das obere Ende des Akkus hinein, bis der Akku einrastet.

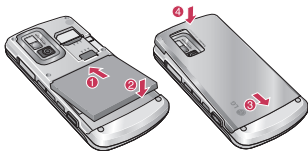

## Akku aufladen

Bevor Sie das Ladegerät einstecken muß der Akku eingesetzt sein.



1. Vergewissern Sie sich das der Akku des Telefons eingelegt ist.
2. Stecken Sie das Ladekabel in den dafür vorgesehenen Anschluss seitlich an Ihr Mobiltelefon.
3. Stecken Sie das Ladegerät in eine passende Steckdose. Verwenden Sie ausschließlich das mitgelieferte Ladegerät.
4. Die Ladekontrollanzeige bewegt sich nicht mehr, sobald der Ladevorgang abgeschlossen ist.

## VORSICHT!

- *Ist der Akku vollständig entladen, erscheint auf dem LCD ungefähr 1 bis 1,5 Minuten nach Anschließen des Ladegeräts die Ladeanzeige.*
- *Üben Sie KEINE UNNÖTIGE KRAFT auf den Stecker aus. Andernfalls können das Mobiltelefon und/oder das Ladegerät beschädigt werden.*
- *Wenn Sie Ihr Ladegerät im Ausland verwenden möchten, müssen Sie einen passenden Zwischenstecker verwenden.*
- *Entfernen Sie niemals den Akku während das Ladegerät angeschlossen ist. Warten Sie bis der Akku vollständig aufgeladen ist.*
- *Benutzen Sie nur Steckdosen in der das Ladegerät vertikal eingesteckt werden kann.*

## Warnung!

- *Ziehen Sie bei Gewitter das Ladegerät ab, um die Gefahr eines Elektroschocks oder Brands zu vermeiden.*
- *Stellen Sie sicher, dass keine spitzen Gegenstände wie Tierzähne oder Nägel in Kontakt mit dem Akku kommen. Dies könnte einen Brand verursachen.*

## Ladegerät

Um das Ladegerät zu entfernen ziehen Sie das Kabel vorsichtig am breiten Ende heraus.



## Installation

### Einsetzen der Speicherkarte

Setzen Sie die Speicherkarte vollständig in den Steckplatz ein (s. Abbildung unten):

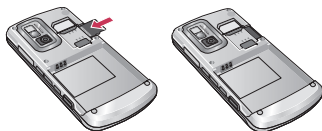

### Entfernen der Speicherkarte

Entfernen Sie die Speicherkarte vorsichtig aus dem Steckplatz (s. Abbildung unten):



#### **Hinweis**

- ▶ *Verwenden Sie nur vom Hersteller zugelassene Speicherkarten. Einige Speicherkarten sind möglicherweise nicht mit dem Telefon kompatibel.*

#### **Warnung!**

***Ersetzen oder entfernen Sie die Speicherkarte nicht, während Ihr Telefon eingeschaltet oder in Gebrauch ist, da sonst die Daten auf der Speicherkarte beschädigt werden könnten.***

# Allgemeine Funktionen

## Text eingeben

Mit Hilfe der Tastatur des Telefons können alphanumerische Zeichen eingegeben. Texteingaben sind beispielsweise zum Speichern von Namen im Adressbuch, zum Erstellen von Mitteilungen und für die Verwendung des Kalenders erforderlich. Das Telefon bietet die folgenden Texteingabemethoden.

### **Wichtig**

- ▶ *In einigen Feldern kann nur ein bestimmter Texteingabemodus verwendet werden, beispielsweise bei der Eingabe von Telefonnummern im Adressbuch.*

## T9 Modus

In diesem Modus genügt bei der Eingabe von Wörtern ein Tastendruck pro Buchstabe. Jeder Taste sind mehrere Zeichen zugeordnet. Im T9-Modus wird bei jedem Tastendruck ein internes Wörterbuch nach passenden Wörtern durchsucht. Dadurch sind insgesamt deutlich weniger Tasteneingaben als im herkömmlichen ABC-Modus erforderlich.

## ABC Modus

In diesem Modus können Sie Buchstaben eingeben, indem Sie die mit dem gewünschten Buchstaben belegte Taste einmal, zweimal, dreimal oder viermal drücken, bis der gewünschte Buchstabe im Display erscheint.

## 123-Modus (Zahlenmodus)

Geben Sie Nummern ein, indem Sie die jeweilige Taste pro Ziffer einmal drücken. Um in einem Texteingabefeld in den 123-Modus zu wechseln, drücken Sie die Taste bis dieser Modus angezeigt wird.

## Sonderzeichenmodus

In diesem Modus können Sie Sonderzeichen eingeben.

## Texteingabemodus ändern





1. Wenn Sie sich in einem Feld befinden, in dem Zeichen eingegeben werden können, wird oben rechts im Display das Symbol für den verwendeten Texteingabemodus angezeigt.
2. Mit der Taste können Sie den Modus wechseln. Die verfügbaren Modi werden angezeigt.

## Benutzung des T9-Modus

Mithilfe des T9-Modus lassen sich Wörter mühelos eingeben. Sobald Sie eine Taste drücken, zeigt das Telefon (basierend auf dem integrierten Wörterbuch) an, welche Zeichen Sie wahrscheinlich eingeben wollen. Bei jedem eingegebenen Buchstaben, wird jeweils das wahrscheinlichste Wort aus dem Wörterbuch angezeigt.

### Wichtig

► **Die Sprache für den T9-Modus können Sie über die entsprechende Menüoption oder durch längeres Drücken der Taste  ändern. Der T9-Modus ist standardmäßig deaktiviert.**

1. Wenn Sie sich im T9-Modus befinden, beginnen Sie die Eingabe eines Wortes mit den Tasten  bis . Drücken Sie jeweils eine Taste pro Buchstabe.
2. Geben Sie erst das ganze Wort ein, bevor Sie Tastenanschläge ändern oder löschen.
3. Mit der Taste  oder  beenden Sie die Eingabe eines Wortes mit einem Leerzeichen.

Mit der Taste C können Sie Buchstaben löschen. Indem Sie die Taste C gedrückt halten, können Sie mehrere Buchstaben nacheinander löschen.

### Wichtig

► **Um den Texteingabemodus zu verlassen, ohne den eingegebenen Text zu speichern, drücken Sie . Im Display erscheint wieder die Standardanzeige.**

### Wichtig

► **Die folgende Tabelle zeigt, welche Zeichen den einzelnen Tasten zugeordnet sind.**

Tast	Zeichen in der Reihenfolge der Anzeige	
	Großbuchstaben	Kleinbuchstaben
1 (Esc)	.,?!'""1-()@/:_	.,?!'""1-()@/:_
2 (F1)	ABC2ÄÄ	abc2äà
3 (F2)	DEF3É	def3é
4 (F3)	GHI4	ghi4
5 (F4)	JKL5	jkl5
6 (F5)	MNO6Ö	mno6ö
7 (F6)	PQRS7	pqr s7ß
8 (F7)	TUV8Ü	tuv8ü
9 (F8)	WXYZ9	wxyz9
0 (F9)	Leerzeichen 0 (Langer Tastendruck)	Leerzeichen 0 (Langer Tastendruck)

# Menü-Übersicht

## 1. Profile

- 1.1 Allgemein
- 1.2 Lautlos
- 1.3 Nur vibrieren
- 1.4 Laut
- 1.5 Headset

## 2. Browser

- 2.1 Startseite
- 2.2 Lesezeichen
- 2.3 Gehe zu URL
- 2.4 Verlauf
- 2.5 Einstellungen
- 2.6 Informationen

## 3. Multimedia

- 3.1 MP3-Player
- 3.2 Kamera
- 3.3 Videokamera
- 3.4 Sprachaufnahme

## 4. Anrufliste

- 4.1 Alle Anrufe
- 4.2 Entgangene Anrufe
- 4.3 Ausgehende Anrufe
- 4.4 Eingehende Anrufe
- 4.5 Anrufdauer
- 4.6 Anrufkosten
- 4.7 Dateninformationen

## 5. Nachrichten

- 5.1 Neue Nachricht
- 5.2 Eingang
- 5.3 E-Mail-Postfach
- 5.4 Entwürfe
- 5.5 Ausgang
- 5.6 Gesendet
- 5.7 Mailbox abhören
- 5.8 Infodienste
- 5.9 Vorlagen
- 5.0 Einstellungen

## 6. Kontakte

- 6.1 Suchen
- 6.2 Neuer Kontakt
- 6.3 Direktwahl
- 6.4 Gruppen
- 6.5 Alle kopieren
- 6.6 Alle löschen
- 6.7 Einstellungen
- 6.8 Informationen

## 7. Eigene Dateien

- 7.1 Bilder
- 7.2 Sounds
- 7.3 Videos
- 7.4 Dokumente
- 7.5 Andere
- 7.6 Spiele & mehr
- 7.7 Speicherkarte

## 8. Extras

- 8.1 Wecker
- 8.2 Kalender
- 8.3 Taschenrechner
- 8.4 Notizen
- 8.5 Stoppuhr
- 8.6 Umrechner
- 8.7 Weltzeituhr
- 8.8 SIM - Dienste

## 9. Einstellungen

- 9.1 Datum & Uhrzeit
- 9.2 Sprachen
- 9.3 Anzeige
- 9.4 Verbindungen
- 9.5 Anrufer
- 9.6 Sicherheit
- 9.7 Flugmodus
- 9.8 Energiesparmodus
- 9.9 Einst. zurücksetzen
- 9.0 Speicherstatus

Unter Profile können Sie die Signaltöne des Telefons für verschiedene Ereignisse, Umgebungen und Gruppen einstellen und individuell gestalten.

## Aktivieren (Menü 1.X.1)

1. Eine Liste der Profile wird angezeigt.
2. Gehen Sie in der Liste auf das gewünschte Profil und drücken Sie die linke Funktionstaste  [Auswahl] oder die OK-Taste.
3. Wählen Sie dann Aktivieren.

## Bearbeiten (Menü 1.X.2)

Blättern Sie in der Profilliste zum gewünschten Profil. Drücken Sie die linke Funktionstaste oder die Taste <[OK] und wählen Sie Verändern. Die Profil-Einstellungsoption wird geöffnet. Stellen Sie das Profil wie gewünscht ein.

- ▶ **Ruftonart:** Hier können Sie über die Anrufsignalisierung entscheiden: Klingeln, Vibrieren oder Klingeln & Vibrieren, erst Vibrieren und dann Klingeln.
- ▶ **Ruftöne:** Wählen Sie den gewünschten Rufton aus der Liste.
- ▶ **Ruftonlautstärke:** Stellen Sie die Lautstärke des Klingeltons ein.
- ▶ **Nachrichtensignal:** Wählen Sie das Signal für eingehende Nachrichten.
- ▶ **Nachrichtentöne:** Hier können Sie den Signalton für ankommende Nachrichten auswählen.
- ▶ **Tastentöne:** Wählen Sie den gewünschten Tastenton.
- ▶ **Tastentonlautst.:** Stellen Sie die Lautstärke des Tastentones ein.
- ▶ **Ton Öffnen/Schließen:** Hier können Sie das Aufklappgeräusch entsprechend der Umgebung anpassen.
- ▶ **Effektlautstärke:** Stellen Sie die Lautstärke des Effekt-Tons ein.

## Profil

- ▶ **Ein/Aus Lautstärke:** Stellen Sie die Lautstärke beim Ein- und Ausschalten des Telefons ein.
- ▶ **Autom. Annahme:** Diese Funktion ist nur verfügbar, wenn ein Kopfhörer angeschlossen ist.
  - **Aus:** Ankommende Anrufe werden nicht automatisch beantwortet.
  - **Nach 5 Sek.:** Nach 5 Sekunden antwortet das Telefon automatisch.
  - **Nach 10 Sek.:** Nach 10 Sekunden antwortet das Telefon automatisch.

### **Wichtig**

- ▶ **Alle Profile können nicht umbenannt werden.**

Sie können auf verschiedene WAP-Dienste (Wireless Application Protocol) wie Bankdienste, Nachrichten, Wetterbericht und Fluginformationen zugreifen. Diese Dienste wurden speziell für Mobiltelefone entwickelt und werden von WAP-Anbietern verwaltet.

Informieren Sie sich über WAP-Dienste, Preise und Tarife bei Ihrem Netzbetreiber und/oder dem Anbieter, den Sie nutzen möchten. Von WAP-Anbietern erhalten Sie außerdem eine Anleitung zur Nutzung ihrer Dienste.

Wenn die Verbindung hergestellt ist, erscheint die Startseite. Der Inhalt variiert je nach WAP-Anbieter.

Um den Browser zu schließen, drücken Sie die (  ) Taste. Das Telefon wechselt in das Standby-Menü.

## **Wichtig**

- ▶ **Das WAP-Browser-Menü variiert je nach Browser-Version.**

## **Startseite**

Menü 2.1

Stellen Sie eine Verbindung zur Startseite her. Die Startseite wird von Ihnen im aktivierten Profil oder vom WAP-Anbieter definiert.

## **Lesezeichen**

Menü 2.2

Dieses Menü ermöglicht es Ihnen, URLs Ihrer bevorzugten WAP-Seiten zu speichern. Sie haben dadurch später einen leichten Zugang zu diesen Seiten.

Eine Reihe von Lesezeichen sind bereits im Telefon gespeichert. Diese vorgegebenen Lesezeichen können nicht gelöscht oder geändert werden.

## **Gehe zu URL**

Menü 2.3

Sie können direkt eine Verbindung zur gewünschten Website herstellen. Geben Sie dazu den entsprechenden URL ein und drücken auf OK.

## **Verlauf**

Menü 2.4

Dieses Menü zeigt die zuletzt aufgerufenen Seiten an.

## **Einstellungen**

Menü 2.5

Sie können das Profil, den Cache, Cookies und die Zertifikate des WAP-Browsers einstellen.

## **Datenkonto (Menü 2.5.1)**

Das Profil speichert die Zugangsdaten die notwendig sind um eine Verbindung zum WAP-Portal aufzubauen.

## Cache (Menü 2.5.2)

Die Informationen oder Dienste, auf die Sie zugegriffen haben, werden im Zwischenspeicher des Telefons gespeichert.

### **Wichtig**

- ▶ **Ein Cache ist ein Zwischenspeicher, in dem Daten vorübergehend gespeichert werden.**

## Cookie (Menü 2.5.3)

Die Informationen oder Dienste, auf die Sie zugegriffen haben, werden im Cache des Telefons gespeichert.

## Sicherheitszertifikate (Menü 2.5.4)

Zeigt die Liste der auf dem Telefon gespeicherten persönlichen Zertifikate an.

## Informationen

Menü 2.6

Zeigt die Version des verwendeten WAP-Browsers an.

In diesem Menü finden Sie die Funktionen: MP3-Player, Kamera, Videokamera und die Sprachaufnahme.

## Hinweis

- ▶ **Wenn der Akkuladestand schwach ist, können Sie die Kamera- bzw. Multimediafunktion möglicherweise nicht verwenden.**
- ▶ **Während der Verwendung der Multimediafunktion kann sich der Akkuladestand ändern.**

## MP3-Player

### Menü 3.1

Das KE970 verfügt über einen integrierten MP3-Player. Sie können über einen kompatiblen Kopfhörer oder den integrierten Lautsprecher Musikdateien im MP3-Format wiedergeben, die im Speicher des Mobiltelefons gespeichert sind.

Das Wiedergabeprogramm unterstützt die folgenden

Formate:

- **MPEG-2 Layer III, MPEG-2 Layer III:**  
Abtastfrequenz von 8 KHz bis 48 KHz. Bitrate von bis zu 320 KBit/s, Stereo
- **AAC:** ADIF, ADTS (Abtastfrequenz von 8 KHz bis 48 KHz)
- **AAC-+** V1: (Bitrate 16~128 KBit/s)  
V2 : (Bitrate 16~48 KBit/s)  
(Abtastfrequenz von 8 KHz bis 48 KHz)

## Hinweis

- ▶ **Das Modell KE970 unterstützt nicht die variable Bitrate aller genannten Dateien. Daher können Dateien nicht vom MP3-Format in das AAC-Format umgewandelt werden.**

Sie können MP3-Dateien mithilfe des Wechselspeichers von einem kompatiblen PC in den Speicher des Mobiltelefons übertragen.

Wenn Sie das Telefon über das optionale USB Kabel mit einem PC verbinden, wird das Telefon als Wechseldatenträger vom Betriebssystem erkannt. Nach dem Kopieren von Musiktiteln auf den Wechseldatenträger können Sie das Kabel entfernen.

## Wichtig

- ▶ **Sie sollten MP3-Dateien in den Ordner Meine MedienMusik kopieren. Wenn Sie die Dateien in einen anderen Ordner kopieren werden diese im Telefon nicht angezeigt.**
- ▶ **Auf dem PC sollte das Betriebssystem Windows 98 SE, Windows ME, Windows 2000 oder Windows XP installiert sein.**

1. Wählen Sie im Menü „Multimedia“ die Option „MP3 Player“ aus.

2. Drücken Sie die linke Softtaste  [Optionen], um auf die folgenden Menüs zu zugreifen.
- ▶ **Pause:** Halten Sie die Wiedergabe der MP3-Datei an.
  - ▶ **Playlist anzeigen:** Sie können beim Wiedergeben der MP3-Datei einen anderen Titel auswählen.
  - ▶ **Als Rufton:** Sie können festlegen, dass eine MP3-Datei als Rufton verwendet wird.
  - ▶ **Einstellungen**
    - **Equalizer:** Hier können Sie beim Musikhören eine Anpassung an verschiedene Umgebungen vornehmen.
    - **Wiedergabemodus:** Über dieses Menü kann der Wiedergabemodus festgelegt werden: Titel wied., Alle wied. und Alle wiederg..
    - **Zufällige Wiedergabe:** Wenn Sie Ein auswählen, können Sie die Titel in zufälliger Reihenfolge wiedergeben.
    - **Visueller Effekt:** In diesem Menü können Sie die folgenden visuellen Effekte auswählen: Real spectrum, Fake spectrum. Hier können Sie bei der Wiedergabe von MP3-Dateien auch den Hintergrund des Haupt- und Neben-LCDs ändern.

## Wichtig

- ▶ *Musiktitel sind durch internationale und nationale Copyright-Gesetze urheberrechtlich geschützt. Unter Umständen ist eine Genehmigung bzw. Lizenz zum Wiedergeben oder Vervielfältigen von Musiktiteln erforderlich. In einigen Ländern ist die Vervielfältigung von urheberrechtlichen geschütztem Material für private Zwecke durch nationale Gesetze verboten. Prüfen Sie die in Ihrem Land geltenden Gesetze zur Verwendung eines solchen Materials.*

## Kamera

Menü 3.2

Mit dem in Ihrem Telefon integrierten Kameramodul können Sie Bilder aufnehmen oder ein Video aufzeichnen. Außerdem können Sie Bilder versenden oder als Hintergrund auswählen.

## Wichtig

- ▶ *Bei Verwendung der Kamera steigt der Energieverbrauch. Wenn dieses Symbol im  Hintergrund erscheint, bedeutet dies, dass der Akku fast leer ist. Laden Sie den Akku vor dem nächsten Gebrauch auf.*

Halten Sie das Telefon während der Fotoaufnahme wie unten abgebildet.





1 / 2 Vergrößern/Verkleinern

3 Kamera

Es ertönen keine Auslöse- oder Videoaufnahme Geräusche, auch nicht beim Einstellen des Modus, inklusive des Manner-Modus .

• **So nehmen Sie ein Bild auf:**

Halten Sie die Kamera-Taste  gedrückt. Öffnen Sie die Abdeckung des Kameraobjektivs. Die Kamera ist jetzt betriebsbereit. Für optimale Bildaufnahmen bringen Sie den Bildschirm in eine horizontale Position.

- Halten Sie die Kamera, ohne zu wackeln, und drücken Sie die Kamera-Taste . Auf diese Weise erhalten Sie scharfe Bilder.

- Passen Sie die Entfernung zu dem zu fotografierenden Objekt an. (Diese muss mindestens 50 cm betragen.)

- Behandeln Sie die Kamera vorsichtig, da sie stoßempfindlich ist. Säubern Sie das Kameraobjektiv nur mit einem weichen, sauberen Tuch.

- Bauen Sie die Kamera nicht auseinander, und verändern Sie sie nicht.

- Die Funktion „Autofokus“ ist aktiviert, wenn Sie ein Bild oder ein Stickerbild aufnehmen. Drücken Sie die Kamera-Taste  halb herunter, um den Fokus einzustellen.

1. Halten Sie die Taste  im Standbymodus gedrückt.

2. Richten Sie die Kamera auf das Motiv und drücken Sie anschließend die Taste , um das Bild aufzunehmen.

3. Um das Bild zu speichern, drücken Sie die Taste .

**Wichtig**



► **Sie Können die Helligkeit mittels des Drehrades**

 ↑ ↓ **verstellen.**

- ▶ **Aufnahmemodus** [  ]: Ermöglicht die Auswahl des Aufnahmemodus: Makro, Ein und Aus.
- ▶ **Auflösung** [  ]: Hier können Sie die Bildgröße auf 1600x1200, 1280x960, 640x480 oder 320x240 festlegen. Serienaufnahmen sind nur mit einer Auflösung von 320x240 oder 640x480 Pixel verfügbar.
- ▶ **Qualität** [  ]: Hier können Sie die Bildqualität auf Normal, Fein, Superfein einstellen.
- ▶ **Licht** [  ]: Blitz für Aufnahmen bei schwacher Beleuchtung aktivieren.
- ▶ **Selbstausröser** [  ]: Verzögerungsdauer einstellen (Aus, 3 Sek., 5 Sek., 10 Sek.). Nach Ablauf der Verzögerungsdauer wird automatisch ein Bild aufgenommen.
- ▶ **Speicherort** [  ]: Hier können Sie festlegen, wo das Bild gespeichert wird. (Speicherkarte/Telefon)
- ▶ **Multiaufnahme** [  ]: Ermöglicht eine Serienaufnahme von mehreren aufeinander folgenden Fotos.
- ▶ **Messung** [  ]: Mist die Belichtung auf Grundlage eines kleinen Teils des Motivs. Sie können entweder „Zentriert“, „Pot“ oder „Kombiniert“ für eine korrekte Belichtung auswählen.
- ▶ **Farbeffekt** [  ]: Es stehen die folgenden vier Einstellungen zur Wahl: Negativ/Schwarz Weiß/Sepia/Farbe
- ▶ **Weißabgleich** [  ]: Ermöglicht Ihnen das Ändern der Einstellungen gemäß den herrschenden Lichtverhältnissen. (Fluoreszierend/Bewölkt/Kunstlicht/Tageslicht/Automatisch)
- ▶ **Auslöserton** [  ]: Hier können Sie festlegen, welcher Ton beim Aufnehmen eines Fotos erklingt.
- ▶ **StandardEinst.** [  ]: Ermöglicht die Zurücksetzung der Einstellungen.

## Videokamera

Menü 3.3

1. Wählen Sie das Menü Videokamera.
2. Das Menü für die Einstellungen der Videokamera entspricht dem für die Einstellungen der Fotokamera, mit Ausnahme der folgenden Elemente:
  - ▶ **Modus** [  ]: Ermöglicht das Versenden einer Videodatei über „MMS“ oder „Allgemein“.
  - ▶ **Auflösung** [  ]: Sie können eine der folgenden Auflösungen auswählen: 128 x 96 oder 176 x 144.

## Sprachaufnahme

Menü 3.4

Hier können Sie Sprachnotizen aufzeichnen.

Die folgenden Menüoptionen sind verfügbar:

▶ **Speicher**

Sie können beim Speichern zwischen Telefon und externem Speicher wählen.

▶ **Aufnahmemodus**

Sie können zwischen dem Modus „Allgemein“ für unbegrenzt lange Aufnahmen und dem Modus „MMS“ für Aufnahmen von bis zu 30 Sekunden Länge wählen.

# Anrufliste

Sie können die Liste der entgangenen, empfangenen und gewählten Anrufe nur dann überprüfen, wenn das verwendete Netz die Rufnummerübertragung (Calling Line Identification, CLI) im Servicebereich unterstützt. Im Display werden die Rufnummer und der Name des Anrufers (sofern verfügbar) sowie das Datum und die Uhrzeit des Anrufs angezeigt. Sie können sich auch die Anrufdauer anzeigen lassen.

## Alle Anrufe

Menü 4.1

Sie können alle Listen aus- und eingehender Anrufe anzeigen.

## Entgangene Anrufe

Menü 4.2

Sie können sich die letzten zehn entgangenen Anrufe anzeigen lassen.

## Ausgehende Anrufe

Menü 4.3

Sie können sich die letzten zwanzig abgehenden Anrufe (vom Empfänger angenommen/nicht angenommen) anzeigen lassen.

## Eingehende Anrufe

Menü 4.4

Zeigt die letzten 50 eingegangenen Anrufe an.

## Anrufdauer

Menü 4.5

Sie können sich die Dauer der ankommenden und abgehenden Anrufe anzeigen lassen. Außerdem können Sie die Gesprächszeiten zurücksetzen.

## Anrufkosten

Menü 4.6

Sie können die Gebühren für den zuletzt getätigten Anruf und für alle Anrufe anzeigen, das verbleibende Guthaben abfragen und den Gebührenzähler zurücksetzen. Zum Zurücksetzen des Gebührenzählers benötigen Sie die PIN2.

## Dateninformationen

Menü 4.7

Sie können die über das Netz mittels GPRS übertragene Datenmenge überprüfen. Darüber hinaus können Sie prüfen, wie lange Sie online waren.

## Neue Nachricht

Menü 5.1

Dieses Menü enthält Funktionen für Textnachrichten (Short Message Service, SMS), für Multimediamnachrichten (Multimedia Message Service, MMS), für die Mailbox und für Infodienste.

### Text (Menü 5.1.1)

Sie können SMS-Nachrichten erstellen und bearbeiten. Dabei wird die Anzahl der Nachrichtenseiten angezeigt.

1. Mit der linken Auswahl taste  [OK] gelangen Sie zum Menü Neue Nachricht.
2. Wählen Sie **Text**, um eine neue Nachricht zu erstellen.
3. Wählen Sie den T9-Modus, um die Texteingabe zu vereinfachen.
4. Drücken Sie die Taste [Optionen], um Elemente anzuhängen.

### Optionen

► **Senden:** Textnachricht (SMS) senden.

1. Geben Sie die Rufnummer des Empfängers ein.
2. Drücken Sie die Taste  ↓, um weitere Empfänger hinzuzufügen.
3. Sie können auch Telefonnummern aus dem Adressbuch hinzuzufügen.

4. Drücken Sie die Taste  [Optionen] und anschließend „Senden“, wenn Sie alle gewünschten Rufnummern eingegeben haben. Alle Nachrichten werden automatisch in der Ausgangsbox gespeichert, auch wenn ein Fehler beim Senden aufgetreten ist.

### ► Einfügen

- **Symbol:** Sonderzeichen in die Nachricht einfügen.
  - **Bild:** Vorgegebene Standardgrafik oder eigene Grafik aus dem Ordner Meine Bilder in die Nachricht einfügen.
  - **Sound:** Sound in die Nachricht einfügen.
  - **Standardbilder:** Hier können Sie gespeicherte Animationen einfügen.
  - **Standardtöne:** Hier können Sie gespeicherte Töne einfügen.
  - **Textvorlagen:** Vorlage für SMS-Nachricht auswählen.
  - **Kontakt:** Telefonnummern und E-Mail-Adressen aus dem Adressbuch hinzufügen.
  - **Meine Visitenkarte:** Sie können der Nachricht Ihre Visitenkarte hinzufügen.
- **Als Entwurf speichern:** Speichert die Nachricht als Entwurf.

- ▶ **T9-Sprachen:** Wählen Sie die Sprache für den T9-Eingabemodus. Sie können den T9-Eingabemodus deaktivieren, indem Sie T9 aus wählen.
- ▶ **T9-Wort hinzufügen:** Wählen Sie das neue T9-Wort aus, um es zum Wörterbuch hinzuzufügen.
- ▶ **Text löschen:** Hier können Sie Text beim Schreiben der SMS-Nachricht löschen.
- ▶ **Beenden:** Um das Erstellen der Nachricht abzubrechen, ohne diese zu senden, wählen Sie Ende. Die erstellte Nachricht wird nicht gespeichert.

## Multimedia (Menü 5.1.2)

Mit den Funktionen in diesem Menü können Sie MMS Nachrichten erstellen und bearbeiten. Dabei wird der Nachrichtenumfang angezeigt.

1. Mit der linken Auswahltaste  [OK] gelangen Sie zum Menü Neue Nachricht.
2. Wählen Sie Multimedia, um eine neue Multimedia-Nachricht (MMS) zu erstellen.
3. Sie können eigene Nachrichten erstellen oder die Vorlagen für MMS-Nachrichten verwenden. Die maximal verfügbare Dateigröße, die in eine MMS Nachricht eingefügt werden kann, beträgt 300 KB.

## Optionen

- ▶ **Senden:** Sie können MMS-Nachrichten an mehrere Empfänger senden, die Priorität der Nachricht festlegen oder die Nachricht zu einem späteren Zeitpunkt senden.
- ▶ **Einfügen:** Sie können Symbol/Bild/Video/ Sound/Neue Seite/Textvorlage/ Kontakt/ Visitenkarte/Andere/Optionen.

## Wichtig

- ▶ **Alle Nachrichten werden automatisch in der Ausgangsbox gespeichert, auch wenn ein Fehler beim Senden aufgetreten ist.**
- ▶ **Vorschau:** MMS-Nachricht in einer Vorschau anzeigen.
- ▶ **Speichern:** MMS-Nachricht wahlweise als **Als Entwurf** als **Als Vorlage**.
- ▶ **Betreff bearbeiten:** MMS-Nachrichten ändern.
- ▶ **Anzeigedauer:** Hier können Sie die Anzeigedauer von Dias in einer MMS-Nachricht festlegen.
- ▶ **T9-Sprachen:** Wählen Sie die Sprache für den T9-Eingabemodus. Sie können den T9-Eingabemodus deaktivieren, indem Sie T9 aus wählen.

- ▶ **T9-Wort hinzufügen:** Wählen Sie das neue T9-Wort aus, um es zum Wörterbuch hinzuzufügen.
- ▶ **Beenden:** Mit dieser Option gelangen Sie wieder zum Menü Nachrichten.

### **Wichtig**

- ▶ *Wenn Sie einer MMS-Nachricht ein Bild (Umfang 200 Kilobyte) hinzufügen, dauert das Laden einige Sekunden. Währenddessen sind die Tasten deaktiviert. Anschließend können Sie mit dem Erstellen der MMS-Nachricht fortfahren.*

### **E-mail (Menü 5.1.3)**

Um eine E-Mail zu versenden/zu empfangen, richten Sie zuerst das E-Mail-Konto ein.

- ▶ **Senden:** Sie können verschiedene Elemente der Nachricht beifügen.
- ▶ **Einfügen:** Hier können Sie die Empf
- ▶ **Anhänge:** Hier können Sie Dateien anhängen.
- ▶ **Vorschau:** Hier können Sie eine Vorschau der Nachricht anzeigen.
- ▶ **Als Entwurf speichern:** Wählen Sie diese Option, um die Nachricht in den Entwürfen zu speichern.
- ▶ **Betreff bearbeiten:** Sie können den Betreff bearbeiten.
- ▶ **T9-Sprachen:** Wählen Sie die Sprache für den T9-Eingabemodus. Sie können den T9-Eingabemodus deaktivieren, indem Sie T9 aus wählen.
- ▶ **Neues T9-Wort:** Wählen Sie das neue T9-Wort aus, um es zum Wörterbuch hinzuzufügen.
- ▶ **Text löschen:** Sie können alle geschriebenen Nachrichten löschen.
- ▶ **Beenden:** Um das Erstellen der Nachricht abzubrechen, ohne diese zu senden, wählen Sie Ende. Die erstellte Nachricht wird nicht gespeichert.

## Wichtig

- ▶ *Für jedes E-Mail-Konto können Sie bis zu 40 Nachrichten speichern (insgesamt 200 Nachrichten für drei Konten). Im Ordner „Eingang“ können Sie maximal 20 Nachrichten speichern, in den Ordnern „Entwürfe“ und „Ausgang“ maximal 5 Nachrichten und im Ordner „Gesendet“ bis zu 10 Nachrichten. Falls die Ordner „Entwürfe“ oder „Gesendet“ voll sind und Sie versuchen, in diesen Ordnern eine neue Nachricht zu speichern, wird die zuerst gespeicherte Nachricht automatisch gelöscht.*
- ▶ *Die maximale Größe für eine gesendete Nachricht samt Anhang beträgt 300 KB, und die maximale Größe einer empfangenen Nachricht beträgt 300 KB. Falls Sie eine Nachricht erhalten, die mehr als 5 Anhänge enthält, werden nur 5 davon empfangen. Manche Anhänge werden möglicherweise nicht ordnungsgemäß angezeigt.*

## Eingang

Menü 5.2

Sie werden benachrichtigt, sobald Sie eine Nachricht empfangen haben. Diese wird im Posteingang gespeichert.

### \* SIM-Nachricht

Normalerweise werden alle Nachrichten im Telefon gespeichert. Lediglich in Ausnahmefällen werden Nachrichten auf der SIM-Karte abgelegt. Auf der SIM-Karte gespeicherte Nachrichten können Sie in das Telefon verschieben.

Das Abrufen eingegangener MMS-Nachrichten kann etwas dauern, da diese zunächst heruntergeladen und verarbeitet werden müssen.

## E-Mail-Postfach

Menü 5.3

In diesem Menü können Sie auf Ihr E-Mail Postfach zugreifen und neue E-Mail- Nachrichten abrufen oder bereits abgerufene E-Mail-Nachrichten anzeigen, ohne sich am E-Mail-Server anzumelden.

## Entwürfe

Menü 5.4

Über dieses Menü können Sie häufig verwendete MMS-Nachrichten als Entwürfe speichern. In diesem Menü werden die als Entwurf gespeicherten MMS-Nachrichten angezeigt.

## Ausgang

Menü 5.5

In diesem Menü können Sie die Nachricht anzeigen, die Sie gerade senden möchten oder die nicht gesendet werden konnte.

Nach dem Senden der Nachricht wird diese in den Ordner „Gesendete Nachrichten“ verschoben.



## Gesendet

Menü 5.6

In diesem Menü werden die gesendeten Nachrichten angezeigt. Sie können die Zeit und den Inhalt der Nachrichten überprüfen.

## Mailbox abhören

Menü 5.7

Wenn Sie dieses Menü geöffnet haben, drücken Sie zum Abhören der Mailbox einfach die linke Funktionstaste  [OK]. Im Standbymodus können Sie die Mailbox auch abhören, indem Sie die Taste  gedrückt halten.

## Wichtig

► **Neue Nachrichten in der Mailbox werden durch ein Symbol im Display und einen Signalton angezeigt. Nähere Informationen zu den verfügbaren Diensten und den entsprechenden Einstellungen für das Telefon erhalten Sie von Ihrem Mobilfunkanbieter.**

## Infodienste (Nicht in allen Netzen und Leistungs Paketen verfügbar)

Menü 5.8

Infoservices versenden SMS-Nachrichten über Mobilfunknetze. Auf diese Weise können unterschiedlichste Auskunft und Dienstleistungsangebote wie Wetterberichte, Verkehrsnachrichten, Taxibestellungen, Apothekenverzeichnisse oder Börsenticker genutzt werden.

Jedem Infoservice ist eine bestimmte Nummer zugeordnet. Um einen Infoservice zu nutzen, brauchen Sie nur die entsprechende Nummer einzugeben.

Wenn Sie eine Nachricht von einem Infoservice erhalten, wird diese entweder direkt angezeigt oder es wird eine entsprechende Meldung im Display eingeblendet.

## Vorlagen

Menü 5.9

### Text (Menü 5.9.1)

Sie können zwischen diesen sechs Textvorlagen wählen:

### Multimedia (Menü 5.9.2)

Die folgenden Optionen stehen zur Verfügung.

## Einstellungen

Menü 5.0

### SMS (Menü 5.0.1)

#### ► **Nachrichtentyp:**

**Text, Sprachwahl, Fax, Paging, X.400, E-Mail, ERMES**

Normalerweise wird der Nachrichtentyp Text verwendet. Sie können Text in andere Formate umwandeln. Informationen zur Verfügbarkeit dieser Funktion erhalten Sie von Ihrem Mobilfunkanbieter.

- **Gültigkeit:** Hier können Sie festlegen, wie lange Textnachrichten im SMS-Center gespeichert bleiben.
- **Sendebereich:** Wenn Sie die Einstellung Ja wählen, können Sie überprüfen, ob die Nachricht erfolgreich gesendet wurde.

- **Antwortkostenübernahme:** Empfänger, die Nachrichten von Ihnen erhalten, können diese auf Ihre Kosten beantworten.
- **SMS Zentrale:** Beim Versenden einer Textnachricht können Sie hier die Adresse der SMS Zentrale abrufen.
- **Übertragungsart:** Hier können Sie die Übertragungsart festlegen, z. B. GSM oder GPRS.

### MMS (Menü 5.0.2)

- **Betreff:** In diesem Menü können Sie den Betreff der MMS-Nachricht festlegen.
- **Anzeigedauer:** Zeigt die Anzeigedauer jeder Seite an.
- **Priorität:** Priorität der ausgewählten Nachricht einstellen.
- **Gültigkeit:** Hier können Sie festlegen, wie lange Nachrichten gespeichert bleiben.
- **Sendebereich:** Wenn Sie die Einstellung Ja wählen, können Sie überprüfen, ob die Nachricht erfolgreich gesendet wurde.
- **Lesebestätigung:** Hier können Sie festlegen, ob Sie eine Mitteilung darüber erhalten möchten, ob der Empfänger die Nachricht gelesen hat oder nicht.

► **Autom. empfangen:** Wenn Sie „Ein“ wählen, können Sie MMS-Nachrichten automatisch empfangen. Wenn diese Option deaktiviert ist, erhalten Sie beim Eintreffen einer neuen MMS eine Benachrichtigung und können daraufhin selbst entscheiden, ob Sie die MMS abrufen möchten. Mit der Option „Nur Heimatnetz“ erhalten Sie MMS-Nachrichten nur, wenn Sie sich im Netz Ihres Mobilfunkbieters befinden.

► **Datenkonten:** Wenn Sie einen MMS-Server wählen, können Sie eine URL dafür festlegen.

#### ► Erlaubter Nachrichtentyp

**Persönlich:** Nachrichten mit persönlichem Inhalt.

**Werbung:** Nachrichten mit kommerziellem Inhalt.

**Informationen:** Nachrichten mit Informationsinhalten.

### E-Mail (Menü 5.0.3)

#### ► E-Mail-Konto

In diesem Menü können Sie ein E-Mail-Konto hinzufügen, bearbeiten und löschen.

#### ► Datenkonten

Profile sind die Netzwerkinformationen, mit denen eine Internetverbindung hergestellt werden kann. Für einige Benutzer sind standardmäßige Profile verfügbar, die im Telefonspeicher gespeichert sind. Standardmäßige Profile können nicht umbenannt werden.

#### ► Signatur

Sie können eine Signatur erstellen.

### Mailboxnummer (Menü 5.0.4)

Damit Sie Sprachnachrichten empfangen können, muss diese Funktion vom Mobilfunkanbieter unterstützt werden. Wenn eine neue Sprachnachricht eingetroffen ist, wird das entsprechende Symbol auf dem Display angezeigt. Genauere Informationen zu den angebotenen Diensten und zu den notwendigen Telefoneinstellungen erhalten Sie von Ihrem Netzanbieter. Nehmen Sie dann die entsprechenden Einstellungen an Ihrem Mobiltelefon vor.

### Push-Nachricht (Menü 5.0.5)

Hier können Sie wählen, ob Sie die Nachricht abrufen möchten.

### Infodienste (Menü 5.0.6)

#### ► Empfangen

Mit dieser Einstellung können Sie Nachrichten von Infodiensten empfangen.

#### ► Benachrichtigung

Mit dieser Einstellung ertönt beim Eintreffen neuer Nachrichten von Infodiensten ein Signalton.

#### ► Sprache

Wählen Sie die gewünschte Sprache über die Optionen [Ein/Aus].

# Kontakte

## Suchen

Menü 6.1

1. Drücken Sie die linke Funktionstaste  [OK].
2. Geben Sie den Namen ein, den Sie suchen möchten.

### **Wichtig**





▶ **Am schnellsten gelangen Sie zum gewünschten Eintrag, indem Sie den Anfangsbuchstaben des Namens eingeben.**

3. Drücken Sie die linke Funktionstaste  (Optionen), um einen Eintrag zu bearbeiten, zu löschen oder zu kopieren.

## Neuer Kontakt



Menü 6.2

Mittels dieser Funktion können Sie einen neuen Kontakt erstellen.

1. Wählen Sie mit der linken Auswahltaste  [OK] „Neuer Kontakt“.
2. Geben Sie einen Namen ein.
3. Drücken Sie die Taste  ↓, um eine Rufnummer einzugeben.
4. Mit den Tasten  und  können Sie den Eintrag einer Gruppe zuweisen.
5. Durch Drücken der linken Funktionstaste  [Option] können Sie einen Rufton und ein Foto für den Eintrag festlegen.

## Direktwahl

Menü 6.3

Sie können den Tasten  bis  je einen Namenseintrag zuordnen. Die zugewiesene Taste wird dadurch zur Kurzwahltaste für die entsprechende Rufnummer.

## Gruppen

Menü 6.4

Sie können die Liste der Mitglieder jeder Gruppe anzeigen. Es können bis zu sieben Gruppen erstellt werden.

## Alle kopieren

Menü 6.5

Sie können Einträge von der SIM-Karte in den Telefonspeicher und anders herum kopieren.

## Alle löschen

Menü 6.6

Sie können alle Einträge auf der SIM-Karte und im Telefon löschen.

## Einstellungen

Menü 6.7

Blättern Sie zur Option **Einstellungen** und drücken Sie die linke Funktionstaste  [OK].

- ▶ **Speicherort:** Sie können den Standardspeicher auf „Immer fragen“, „SIM-Karte“ oder „Telefon“ einstellen.
- ▶ **Kontaktansicht:** Blättern Sie zur Option „Optionen anzeigen“, und drücken Sie die linke Auswahltaste [OK].

## Informationen

### Menü 6.8

- ▶ **Serviceurnummern:** Mit dieser Option gelangen Sie zu einer Liste von Zusatzdiensten des Netzbetreibers (falls von der SIM-Karte unterstützt).
- ▶ **Eigene Nummern (SIM-abhängig):** Sie können Ihre eigene Nummer auf der SIM-Karte speichern und einsehen.
- ▶ **Visitenkarte:** Mit dieser Funktion können Sie Ihre eigene Visitenkarte mit Ihrem Namen und Ihrer Telefonnummer erstellen.

Wenn Sie eine neue Visitenkarte erstellen möchten, drücken Sie die linke Auswahltaste  [Neu], und geben Sie die Informationen in die Felder ein.

Wenn Sie eine Visitenkarte bearbeiten, löschen oder senden möchten, wählen Sie die linke Funktionstaste  [Optionen].

# Eigene Dateien

## Bilder

Menü 7.1

Sie können die Liste der JPG-Dateien im Multimedia-Speicher unter „Meine Medien\Fotos“ anzeigen.

## Sounds

Menü 7.2

Sie können die Liste der MP3-, MP4-, AAC- und M4A-Dateien im Multimedia-Speicher unter „Meine Medien“\„Musik“ anzeigen.

## Videos

Menü 7.3

Sie können die Liste der 3GP-, 3G2-Dateien im Multimedia-Speicher unter Meine Medien\Videos anzeigen. Unterstützt werden nur 3GP Dateien, die mit MPEG4/H.263-Video-Codern und AMR-Audio-Codern verschlüsselt sind.

## Dokumente

Menü 7.4

Mit diesem Menü können Sie Dokument-Dateien (.txt, .ppt, .pdf, .doc und .xls) anzeigen.

## Andere

Menü 7.5

Sie können die Liste der MP3-, MP4-, AAC- und M4A-Dateien im Multimedia-Speicher unter „Meine Medien“\„Musik“ anzeigen.

## Hinweis

► **Dateien können nur über Bluetooth gesendet werden, wenn sie im Telefonspeicher und nicht auf der Speicherkarte gespeichert sind. Zum Senden von Dateien aus dem externen Speicher kopieren Sie die Dateien zuerst in den internen Speicher des Telefons.**

► **Wenn Sie das Telefon über Bluetooth mit dem Computer verbinden, können Sie Dateien in die Ordner „Musik“, „Video“, „Andere“ und „Text“ senden und Dateien aus ihnen empfangen. Aus den Ordnern „Foto“, „Töne“ und „Bilder“ können Sie nur Daten empfangen. Das Kopieren von Daten in diese Ordner ist nicht möglich. Sie können alle unterstützten Dateitypen vom Computer in den Ordner „Andere“ des Telefons kopieren und sie anschließend anzeigen oder abspielen.**

**Wenn Sie eine Verbindung zwischen dem Computer und dem internen Telefonspeicher über ein USB-Kabel herstellen, können Sie die Ordner „Foto“, „Musik“, „Andere“ und „Video“ anzeigen. Bei einer Verbindung mit der externen Speicherkarte können Sie alle Ordner anzeigen.**

## Spiele & mehr

### Menü 7.6

Über dieses Menü können Sie die in Ihrem Telefon installierten Java-Anwendungen verwalten. Sie können die heruntergeladenen Anwendungen wiedergeben, löschen oder die Verbindungsoption einstellen.

## Speicherkarte

### Menü 7.7

In diesem Menü können Sie die Optionen Bilder, Sounds, Videos, Dokumente und Andere auf der Speicherkarte anzeigen. Wenn der externe Speicher nicht verfügbar ist, wird die Meldung Bitte Speicherkarte einlegen angezeigt.

### Hinweis

- ▶ *Der Wechseldatenträger ist nicht verfügbar, wenn sich die SIM-Karte nicht im Telefon findet.*

### Wechselspeicherfunktion

KE970 verfügt über eine Wechselspeicherfunktion. Wenn Sie eine Verbindung über das USB Kabel herstellen, können Sie das Telefon als Wechseldatenträger verwenden.

Sie können ganz einfach MP3-Dateien, Fotos, Videos und Textdateien über die USB-Verbindung herunterladen.

### Hinweis

- ▶ *Entfernen Sie beim Herunterladen der Dateien nicht das Kabel. Klicken Sie nach dem Herunterladen der Dateien auf Hardware sicher entfernen am auf dem PC , und entfernen Sie das Kabel.*
- ▶ *Beim Kopieren einer Datei auf den Wechseldatenträger, wird der Übertragungsvorgang auf dem Display angezeigt. Dies bedeutet, dass der WECHSELSPEICHER funktioniert. Entfernen Sie während des Übertragungsvorgangs nicht das Kabel. Ansonsten gehen Daten verloren.*
- ▶ *Während der WECHSELSPEICHERUNG sind die Anruf- und Nachrichtenfunktionen nicht verfügbar.*

## Wecker

Menü 8.1

Sie können den Alarm definieren, durch den zur festgelegten Zeit ein Signal ertönt.







1. Aktivieren Sie den Alarm und geben Sie die gewünschte Alarmzeit ein.
2. Legen Sie fest, wann und wie oft der Alarm ertönen soll: **Einmal, Mo. ~ Fr., Mo. ~ Sa., Sa ~ Mi, Sa ~ Do, Jeden Tag.**
3. Wählen Sie den gewünschten Signalton für den Alarm aus und drücken Sie die Taste  [Einst.].

## Kalender



Menü 8.2

Beim Öffnen dieses Menüs wird ein Kalender angezeigt. Oben im Display befindet sich der Datumsbereich. Wenn Sie das gewählte Datum ändern, wird der Kalender entsprechend aktualisiert. Mit dem quadratischen Cursor können Sie den gewünschten Tag ansteuern. Tage, für die ein Termin oder eine Notiz eingegeben wurde, werden im Kalender unterstrichen angezeigt. Dadurch behalten Sie Ihre Termine und Notizen immer im Überblick. Wenn Sie einer Notiz einen Alarm zugewiesen haben, ertönt dieser zum gewählten Zeitpunkt.

So ändern Sie Tag, Monat und Jahr:

Taste	Beschreibung
 , 	Jahr
 , 	Monat
 ↑ , ↓	Woche
 , 	Tag

Im Terminplaner können Sie mit der linken Funktionstaste  [Optionen] die im Folgenden beschriebenen Menüoptionen aufrufen.

- ▶ **Anzeigen:** Alle Termine und Notizen für den gewählten Tag anzeigen.  
Mit den Tasten  ↑ , ↓ können Sie in der Liste der Notizen blättern.
- ▶ **Neuer Termin:** Neuen Termin und neue Notiz für den gewählten Tag hinzufügen. Sie können bis zu 100 Notizen speichern.
- ▶ **Signalton Termine:** Sie können den Signalton für den Alarm jedes gewählten Datums einstellen.
- ▶ **Alle Termine:** Alle Termine und Notizen für den gewählten Tag anzeigen. Mit den Tasten  ↑ , ↓ können Sie in der Liste der Notizen blättern. Wenn der Notiz ein Alarm zugewiesen wurde, wird das Alarmsymbol angezeigt.

- ▶ **Gehe zu Datum:** Sie können direkt zum gewählten Datum wechseln.
- ▶ **Alte löschen:** Mit dieser Option werden alle Termine gelöscht, die bereits verstrichen sind.
- ▶ **Alle löschen:** Mit dieser Option werden alle Termine gelöscht.



## Taschenrechner

Menü 8.3

Der Rechner bietet die Standardfunktionen **Addition (+)**, **Subtraktion (-)**, **Multiplikation (x)** und **Division (÷)** sowie **+/-**, **sin**, **cos**, **tan**, **log**, **Ln**, **exp**, **Wurzel**, **deg**, **Rad**.

## Notizen

Menü 8.4

1. Wählen Sie die gewünschte Notiz mit der linken Funktionstaste  [OK] aus.
2. Wenn die Liste noch keine Notizen enthält, können Sie mit der linken Funktionstaste  [Neu] ein neues Memo.
3. Geben Sie die Notiz ein und drücken Sie anschließend die linke Funktionstaste  [Optionen] > [Speichern].

### Wichtig

- ▶ **Mit der Taste**  **können Sie den Texteingabemodus ändern.**

## Stoppuhr

Menü 8.5

1. Drücken Sie [Start], um die Zeit zu erfassen, und drücken Sie [Runde], um die Rundenzeit festzuhalten.
2. Drücken Sie [Stopp], um die Rundenzeit zu ermitteln.
3. Drücken Sie [Zurücksetzen], um den Standardwert wiederherzustellen.

## Umrechner

Menü 8.6

Mit dieser Funktion können Sie Umrechnungen zwischen verschiedenen Maßeinheiten vornehmen.

Es gibt 7 verschiedene Maßeinheitstypen, die umgerechnet werden können: **Währung**, **Fläche**, **Länge**, **Masse**, **Temperatur**, **Volumen** und **Geschwindigkeit**.

## Weltzeituhr

Menü 8.7

Mittels der Links/Rechts-Navigationstasten können Sie die aktuelle Greenwich-Zeit (GMT) und die Uhrzeit in den wichtigsten Städten der Welt anzeigen.

Auf dem Bildschirm werden der Name der Stadt, das aktuelle Datum sowie die Uhrzeit angezeigt.

Gehen Sie wie folgt vor, um die Zeitzone auszuwählen, in der Sie sich befinden:

1. Wählen Sie die gewünschte Stadt aus, indem Sie einmal oder mehrmals auf die Links/Rechts-Navigationstasten drücken. Das Datum und die Uhrzeit der jeweiligen Region werden angezeigt.
2. Drücken Sie die linke Auswahltaste, und wählen Sie anschließend die Option Einstellen aus, und drücken Sie die Taste [OK] zweimal hintereinander.

### SIM - Dienste

Menü 8.8

Dieses Menü ist abhängig vom gewählten Netz und dem dazu gehörendem Leistungspaket.

## Datum & Uhrzeit

Menü 9.1

Hier können Sie die Einstellungen für Datum und Uhrzeit anpassen.

## Sprachen

Menü 9.2

Hier können Sie eine andere Sprache für die Anzeigetexte wählen. Dadurch wird auch der Texteingabe Modus geändert.

## Anzeige

Menü 9.3

### Hintergrund (Menü 9.3.1)

Im Standbymodus als Hintergrund im Display angezeigtes Bild auswählen.

### Beleuchtungstimer (Menü 9.3.2)

Sie können die Beleuchtungsdauer der Anzeige einstellen.

(Aus/10 Sek./20 Sek./30 Sek./60 Sek.)

### Helligkeit (Menü 9.3.3)

Sie können die Helligkeit des Displays einstellen: 100%, 80%, 60%, 40%.

## Pfeiltastenfunktion anzeigen

(Menü 9.3.4)

Wenn Sie die Einstellung „Ein“ wählen, werden die Funktionen der 4 Navigationstasten und der Menüaste in der Mitte des Mobiltelefonbildschirms als Bilder angezeigt (Profile/Nachrichten/Favoriten/Kontakte).

## Menüstil (Menü 9.3.5)

Für Ihr Telefon stehen die Menüthemen „Raster“ und „Liste“ zur Verfügung. Legen Sie den Menüstil fest, indem Sie zur gewünschten Option scrollen und diese mit der linken Funktionstaste  [OK] auswählen.

## Wählsicht (Menü 9.3.6)

Für Ihr Telefon stehen vier Wählarten zur Verfügung.  
(Farbstil/Glaskugeln/Digitalanzeige/Skizzenstil)

## Hintergrundtext (Menü 9.3.7)

Wenn Sie Ein wählen, können Sie den Text bearbeiten, der im Standby-Modus im Display angezeigt wird.

## Netzname (Menü 9.3.8)

Wenn Sie die Einstellung Ein wählen, wird im Display der Netzname (Name des Netzbetreibers) angezeigt.

## Verbindungen

Menü 9.4

### Bluetooth (Menü 9.4.1)

Über Bluetooth können kompatible Mobilgeräte, Peripheriegeräte und Computer, die sich in geringer Entfernung zueinander befinden, drahtlos miteinander kommunizieren. Dieses Telefon unterstützt Bluetooth, wodurch eine Verbindung zwischen diesen Geräten und kompatiblen Bluetooth-Kopfhörern, Computeranwendungen usw. hergestellt werden kann.

#### Hinweis

- ▶ **Wenn Sie LG PC Sync über Bluetooth verwenden, können Sie nur die Daten im Telefonbuch übertragen.**
- ▶ **Wenn Sie Daten von einem anderen Bluetooth-Gerät empfangen, wird eine Bestätigung angefordert. Nachdem Sie die Übertragung bestätigt haben, wird die Datei auf Ihr Mobiltelefon kopiert.**
- ▶ **Abhängig vom Dateityp wird die Datei in einem der folgenden Ordner gespeichert:**
  - Video (.3gp, .mp4): Ordner „Videos“
  - Bild (.bmp, .gif, .jpg, .png): Ordner „Bilder“
  - Ton (.amr, .wav, .aac): Ordner „Töne“

- MP3 (.mp3): Ordner „Töne/MP3“

- Andere Dateien (.txt, .html): Ordner „Andere“

#### ▶ Bluetooth ein/aus

Sie können Bluetooth aktivieren oder deaktivieren.

#### ▶ Geräteliste

Sie können alle Geräte anzeigen, mit denen Ihr KE970 bereits gekoppelt ist. Das Menü „Gekoppelte Geräte“ enthält die folgenden Optionen:

#### ▶ Bluetooth-Einstellungen

- **Meine Anzeige:** Sie können einstellen, ob Ihr Telefon für andere Bluetooth-Geräte sichtbar sein soll.
- **Mein Name:** Sie können den Namen des Bluetooth-Geräts festlegen. Der Standardname ist LG KE970.
- **Eigene Adresse:** Sie können die Adresse Ihres Bluetooth-Gerätes anzeigen.

## Netz (Menü 9.4.2)

Die Wahl des vom Telefon verwendeten Mobilfunknetzes kann entweder automatisch oder manuell erfolgen.

### Netzwahl (Menü 9.4.2.1)

Normalerweise erfolgt die Netzwahl automatisch.

- ▶ **Automatisch:** Im Modus Automatisch wählt das Telefon automatisch ein Netz aus. Diese Einstellung gilt auch, wenn das Telefon aus- und wieder eingeschaltet wird.
- ▶ **Manuell:** Mit dieser Einstellung zeigt das Telefon eine Liste der verfügbaren Netze an. Sie können das gewünschte Netz dann selbst auswählen. Voraussetzung für die Anmeldung in einem fremden Netz ist ein Roamingabkommen mit dem Betreiber Ihres Heimnetzes. Wenn kein Zugang zum ausgewählten Netz möglich ist, können Sie ein anderes Netz auswählen.
- ▶ **Bevorzugt:** Sie können eine Liste bevorzugter Netze angeben. Das Telefon versucht sich dann zuerst in diesen Netzen anzumelden. In diese Liste können Sie Einträge aus der vorgegebenen Liste bekannter Netze übernehmen.

## GPRS-Verbindung (Menü 9.4.2.2)

Sie können den GPRS-Service entsprechend der jeweiligen Situation einstellen.

- ▶ **Einschalten:** Wenn Sie dieses Menü wählen, wird beim Einschalten des Telefons das Telefon automatisch bei einem GPRS-Netz registriert. Durch das Starten einer WAP- oder PC-Einwahl-Anwendung ist eine Verbindung zwischen Telefon und Netz sowie eine Datenübertragung möglich. Wenn Sie die Anwendung schließen, wird die GPRS-Verbindung beendet, die Registrierung beim GPRS-Netz besteht jedoch weiterhin.
- ▶ **Wenn notwendig:** Wenn Sie dieses Menü wählen, wird die GPRS Verbindung bei der Verbindung mit einem WAP Dienst hergestellt. Die Verbindung wird beendet, wenn Sie die WAP- Verbindung unterbrechen.

## Datenkonten (Menü 9.4.2.3)

### ► Datenverbindungen

- **Name:** Sie können den Netzwerknamen eingeben.
- **Träger:** - Trägerdienst: Wählen Sie die Übertragungsart für den Netzzugriff. 1 Daten / 2 GPRS

#### <Daten>

Erscheint nur, wenn Sie Dateneinstellungen als Übertragungsart gewählt haben.

- **Einwahlnummer:** Geben Sie die Telefonnummer zur Einwahl in das WAP-Gateway ein.
- **Benutzername:** Die Benutzerkennung für Ihren PPP-Server (und NICHT für das WAP-Gateway).
- **Kennwort:** Das Passwort für die Identifikation bei Ihrem PPP-Server (und NICHT für das WAP-Gateway).
- **Verbindungstyp:** Wählen Sie die Form der Datenübertragung: Analog oder Digital (ISDN)
- **Verbindungsgeschw.:** Die Geschwindigkeit der Datenverbindung beträgt 9600 oder 14400 (je nach Mobilfunkbetreiber).

- **Wartezeit:** Sie müssen einen Unterbrechungszeitraum eingeben. Der WAP-Navigationsdienst ist dann nicht verfügbar, wenn keine Daten eingegeben oder übertragen werden.

- **Primärer DNS-Server:** Geben Sie die IP-Adresse des primären DNS-Servers ein, auf den Sie zugreifen.

- **Sekundärer DNS-Server:** Geben Sie die IP-Adresse des sekundären DNS-Servers ein, auf den Sie zugreifen.

#### <GPRS Einstellungen>

Die Diensteneinstellungen sind nur verfügbar, wenn GPRS als Übertragungsart gewählt wurde.

- **APN:** Geben Sie den Namen des Zugangspunktes (APN) für den GPRS Dienst ein.
- **Benutzername:** Die Benutzer-ID für Ihren APN-Server.
- **Kenntwort:** Das Passwort für Ihren APN-Server.
- **Primärer DNS-Server:** Geben Sie die IP-Adresse des primären DNS-Servers ein, auf den Sie zugreifen.
- **Sekundärer DNS-Server:** Geben Sie die IP-Adresse des sekundären DNS-Servers ein, auf den Sie zugreifen.

## USB-Verbindung (Menü 9.4.3)

Sie können den Modus für Daten-Service und Massenspeicherung auswählen.

Wenn Sie die Verbindung nicht mehr benötigen, drücken Sie Beenden und folgen die den vorgeschriebenen Schritten.

### Achtung

- ▶ **Wenn Sie das Kabel entfernen wollen, müssen Sie zunächst auf „Beenden“ klicken. Andernfalls kann für die Integrität der übertragenen Daten keine Garantie übernommen werden.**

1. Klicken Sie auf den Benachrichtigungsbereich. (Hardwarekabel abziehen oder Hardware entfernen)
2. Wählen Sie das USB-Massenspeichergerät, und klicken Sie auf „Stopp“. Folgende Meldung wird angezeigt: „Das USB-Massenspeichergerät kann nun sicher entfernt werden.“
3. Entfernen Sie anschließend das Kabel.

## Anrufen

Menü 9.5



Mit der Taste [Auswahl] im Menü „Einstellungen“ können Sie das bei Anrufen angezeigte Menü festlegen.

## Rufumleitung (Menü 9.5.1)

Eingehende Gespräche sowie Fax- und Datenanrufe können an eine andere Rufnummer umgeleitet werden. Weitere Informationen erhalten Sie von Ihrem Mobilfunkanbieter.

- ▶ **Alle Sprachanrufe:** Leitet alle Anrufe um.
- ▶ **Wenn besetzt:** Leitet Anrufe um, wenn Ihre Leitung besetzt ist.
- ▶ **Wenn keine Antwort:** Leitet Anrufe um, die Sie nicht entgegennehmen.
- ▶ **Wenn unerreichbar:** Leitet Anrufe um, wenn das Telefon ausgeschaltet ist oder keinen Netzempfang hat.
- ▶ **Alle Datenanrufe:** Leitet Datenanrufe an eine Nummer mit PC Verbindung um.
- ▶ **Alle Faxanrufe:** Leitet Faxanrufe an eine Nummer mit Faxverbindung um.
- ▶ **Alle aufheben:** Alle Rufumleitungen aufheben.

## Rufannahme (Menü 9.5.2)

- ▶ **Bitte öffnen:** Wenn Sie dieses Menü wählen, können Sie ankommende Anrufe durch Aufklappen des Telefons annehmen.
- ▶ **Beliebige Taste:** Wenn diese Option aktiviert ist, können Sie Anrufe mit allen Tasten außer der Gesprächsende-Taste  annehmen.
- ▶ **Annahmetaste:** Wenn diese Option aktiviert ist, können Sie Anrufe nur mit der Sendetaste  annehmen.

## Eigene Nr. senden (Menü 9.5.3)

### (Nicht in allen Netzen und Leistungspaketen verfügbar)

- ▶ **Netzeinstellung:** Wenn Sie diese Einstellung wählen, wird Ihre Rufnummer je nach verwendeter Leitung (z. B. Leitung 1 oder Leitung 2) übertragen.
- ▶ **Ein:** Mit dieser Einstellung wird Ihre Rufnummer an den Anrufempfänger übermittelt. Die Nummer wird auf dem Telefon des angerufenen Teilnehmers angezeigt.
- ▶ **Aus:** Mit dieser Einstellung wird Ihre Rufnummer nicht angezeigt.

## Anklöpfen (Menü 9.5.4)

### (nicht in allen Netzen verfügbar)

- ▶ **Aktivieren:** Mit dieser Einstellung wird das Anklöpfen (Signalisieren eingehender Anrufe während eines Gesprächs) aktiviert.
- ▶ **Abbrechen:** Mit dieser Einstellung werden eingehende Anrufe während eines Gesprächs nicht signalisiert.
- ▶ **Status anzeigen:** Aktuelle Einstellung für Anklöpfung anzeigen.

## Minutenton (Menü 9.5.5)

Wenn diese Einstellung aktiviert ist, ertönt während des Gesprächs einmal in der Minute ein Signalton, damit Sie die Anrufdauer besser einschätzen können.

## Autom. Wahlwiederholung

### (Menü 9.5.6)

- ▶ **Ein:** Mit dieser Einstellung erfolgt nach einem erfolglosen Verbindungsversuch eine automatische Wahlwiederholung.
- ▶ **Aus:** Mit dieser Einstellung wird nach einem erfolglosen Verbindungsversuch keine automatische Wahlwiederholung ausgeführt.

## MFV-Töne senden (Menü 9.5.7)

DTMF Töne werden für Fernabfrage eines Anrufbeantworters benötigt.

## Sicherheit

Menü 9.6

### PIN-Anforderung (Menü 9.6.1)

Hier können Sie festlegen, ob beim Einschalten des Telefons der PIN-Code für die SIM-Karte abgefragt wird.

Wenn diese Funktion aktiviert ist, muss der PIN-Code eingegeben werden.

1. Wenn der PIN-Code dreimal nacheinander falsch eingegeben wurde, wird das Telefon gesperrt. Zur Aufhebung der Sperre muss der PUK-Code eingegeben werden.

2. Der PUK-Code kann bis zu zehnmal nacheinander eingegeben werden. Wenn der PUK-Code zehnmal nacheinander falsch eingegeben wird, kann die Sperre nicht mehr aufgehoben werden. Wenden Sie sich in diesem Fall an den Mobilfunkanbieter.

### Telefonsperre (Menü 9.6.2)

Mit dem Sicherheitscode können Sie die unberechtigte Nutzung des Telefons verhindern. Wenn die Telefonsperre auf Beim Einschalten geschaltet ist, wird beim Einschalten des Telefons immer der Sicherheitscode abgefragt.

Wenn Sie die Einstellung Bei SIM-Wechsel wählen, wird der Sicherheitscode nur bei einem Wechsel der SIM-Karte abgefragt.

### Anruf Sperre (Menü 9.6.3)

Mit der Ruf Sperre können Sie verhindern, dass mit Ihrem Telefon bestimmte Anrufe durchgeführt werden können. Für diese Funktion ist ein eigenes Passwort erforderlich. Im Folgenden werden die Menüoptionen erläutert.

- ▶ **Alle abgehenden:** Alle abgehenden Anrufe sperren.
- ▶ **Ausgehend international:** Abgehende internationale Anrufe (Auslandsgespräche) sperren.
- ▶ **Ausg.Int., im Ausland:** Abgehende internationale Anrufe sperren, wenn sich das Telefon nicht im Heimnetz befindet.
- ▶ **Eingehende Anrufe:** Alle eingehenden Anrufe sperren.
- ▶ **Eingehende Anrufe im Ausland:** Alle eingehenden Anrufe sperren, wenn ein Roamingdienst genutzt wird.
- ▶ **Alle Anruf sperren löschen:** Alle Ruf sperren aufheben.
- ▶ **Kennwort ändern:** Passwort für die Ruf sperre ändern.

### Festwahlnummern (Menü 9.6.4) (SIM-abhängig)

Sie können das Telefon so einrichten, das abgehende Anrufe nur zu bestimmten Rufnummern möglich sind. Die Beschränkung kann nur durch Eingabe des PIN2-Codes umgangen werden.

### Codes ändern (Menü 9.6.5)

Die PIN (persönliche Identifikationsnummer) schützt Ihr Telefon vor unberechtigter Benutzung.

Sie können die folgenden Zugangscodes ändern:  
**Sicherheitscode, PIN1- Code, PIN2-Code.**

## Flugmodus

Menü 9.7

Dieser Modus ist für die Verwendung in Flugzeugen bzw. an Orten, an denen keine drahtlosen Netzwerke genutzt werden können, konzipiert. Wenn er aktiviert ist, können Sie nur die Funktionen verwenden, für die kein drahtloses Netzwerk benötigt wird.

## Energiesparmodus

Menü 9.8

Wenn Sie diese Option auf Ein einstellen, können Sie Strom sparen, wenn Sie das Telefon nicht verwenden.

## Einst. zurücksetzen

Menü 9.9

Wählen Sie diese Option, um das Telefon auf die Standardkonfiguration zurückzusetzen.

## Speicherstatus

Menü 9.0

Mit dieser Funktion können Sie die Belegung des Speichers Ihres Mobiltelefones überprüfen.

# Probleme & Antworten

Bitte prüfen Sie zuerst, ob ein Problem, das Sie mit Ihrem Mobiltelefon evtl. haben, nicht hier behandelt wird, bevor Sie das Mobiltelefon in den Kundendienst geben oder einen Servicetechniker anrufen.

**P** Wie rufe ich die Listen für angenommene Anrufe, gewählte Rufnummern und Anrufe in Abwesenheit auf?

**A** Drücken Sie  .

**P** In manchen Gegenden ist die Empfangsqualität sehr schlecht oder man kann seinen Gesprächspartner nicht hören.

**A** Dies ist darauf zurückzuführen, dass in manchen Gegenden nur eine sehr geringe Netzstärke erreicht werden kann. Versuche Sie es erneut von einem anderen Standort aus.

**P** Verbindungsaufbau fehlgeschlagen oder schlechte Empfangsqualität.

**A** Bei geringer Netzstärke, schlechtem Empfang oder wenn zu viele Teilnehmer eine Verbindung zum Netz hergestellt haben, ist es möglich, dass die Verbindung unterbrochen wird. Versuchen Sie es später noch einmal oder versuchen Sie, eine Verbindung von einem anderen Standort aus herzustellen.

**P** LCD-Beleuchtung funktioniert nicht.

**A** Nehmen Sie den Akku heraus, setzen Sie ihn wieder ein und schalten Sie das Mobiltelefon wieder ein. Wenn die Beleuchtung immer noch nicht funktioniert, laden Sie den Akku und versuchen Sie es dann erneut.

**P** Bei Verbindungen mit bestimmten Rufnummern in bestimmten Gegenden ist ein 'Echo' zu hören.

**A** Dieser so genannte 'Echoeffekt' tritt auf durch Rückkopplung oder ist auf die Vermittlungsstelle zurückzuführen.

**P** Das Mobiltelefon wird warm.

**A** Wenn Sie länger telefonieren, spielen oder im Internet surfen o.ä., kann sich das Mobiltelefon erwärmen. Dies hat keine Auswirkung auf die Lebensdauer oder Funktion des Mobiltelefons.

- P** Es ist kein Rufton zu hören. Nur die LCD-Anzeige blinkt.
- A** Sie haben wahrscheinlich das Profil Nur Vibration oder Lautlos gewählt. Wählen Sie [Allgemein] oder [Laut]. Falls Sie ein Problem mit Ihrem Mobiltelefon haben, vergewissern Sie sich bitte zuerst, ob das Problem und seine Lösung im nachfolgenden Abschnitt beschrieben sind, bevor Sie das Mobiltelefon in die Reparatur geben.
- P** Die Standby-Zeit des Akkus wird allmählich kürzer.
- A** Auch ein Akku ist Abnutzungserscheinungen ausgesetzt. Wenn die Standby-Zeit auf oder unter die Hälfte der ursprünglichen Standby-Zeit gesunken ist, sollten Sie den Akku durch einen neuen ersetzen.
- P** Die Gesprächszeit des Akkus ist kürzer als sonst.
- A** Dies ist wahrscheinlich auf die Umgebungsbedingungen (z. B. sehr kalt) zurückzuführen oder darauf, dass Sie viele Anrufe getätigt haben oder die Netzstärke sehr niedrig ist.
- P** Es wird keine Nummer gewählt, wenn Sie einen Eintrag aus dem Telefonbuch wählen.
- A** Vergewissern Sie sich, dass die Nummer korrekt gespeichert wurde. Speichern Sie sie gegebenenfalls erneut.
- P** Sie sind nicht erreichbar.
- A** Ist das Mobiltelefon eingeschaltet (Haben Sie die Taste  länger als drei Sekunden gedrückt)? Sind Sie ins richtige Mobilfunknetz eingewählt? Oder vielleicht haben Sie die Anrufsperrung für eingehende Anrufe aktiviert.
- P** Ich kann den Sicherheitscode, PIN-Code oder PUK-Code nicht finden. Wie lautet mein Passwort?
- A** Der Sicherheitscode ist werkseitig auf '0000' eingestellt. Wenn Sie den Code vergessen oder verlieren, wenden Sie sich bitte an Ihren Händler. Wenn Sie einen PIN- oder PUK-Code verlieren oder keinen erhalten haben, wenden Sie sich bitte an Ihren Netz-/Dienstanbieter.

Für Ihr Mobiltelefon sind verschiedene optionale Zubehörteile erhältlich, mit denen Sie ihr Gerät ergänzen können.

## Standard Batterie

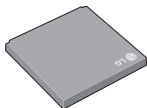

## Reise Adapter



### **Wichtig**

- ▶ *Verwenden Sie ausschließlich LG-Originalzubehör.*
- ▶ *Bei Missachtung kann Ihre Garantie ungültig werden.*
- ▶ *Das Zubehör kann regionalen Unterschieden unterliegen. Bitte wenden Sie sich für weitere Informationen an unsere Regionalvertretung.*

# Technische Daten

## Allgemein

**Produktname:** KE970

**System :** GSM 900 / DCS 1800 / PCS 1900

## Umgebungstemperatur

**Max:** +55°C

**Min:** -10°C

# Declaration of Conformity



LG Electronics

## Supplier Details

### Name

LG Electronics Inc

### Address

LG Twin Tower 20, Yeouido-dong, Yeongdeungpo-gu Seoul, Korea 150-721

## Product Details

### Product Name

E-GSM 900 / DCS 1800 / PCS 1900 Tri Band Terminal Equipment

### Model Name

KE870

### Trade Name

LG

CE 0168

## Applicable Standards Details

### RATTE Directive 1999/5/EC

EN 301 489-01 v1.0.1 / EN 301 489-07 v1.3.1 / EN 301 489-17 v1.2.1  
EN 300 328 V 1.8.1  
EN 50360 : 2001  
EN 50360/EN 50361 : 2001  
EN 301 511 V9.0.2

## Supplementary Information

The conformity to above standards is verified by BABT.

## Declaration

I hereby declare under our sole responsibility that the product mentioned above to which this declaration relates complies with the above mentioned standards and Directives

### Name

Jin Seog, Kim / Director

### Issued Date

07. Aug. 2007

LG Electronics Logistics and Services B.V.  
Vilvesscom 15, 1327 AE Almere, The Netherlands  
Tel : +31 - 36-547-8940, e-mail : seoklm@lge.com

  
Signature of representative



# IKE970 Guide de l'utilisateur I

## - Français



### Élimination de votre ancien appareil

1. Ce symbole, représentant une poubelle sur roulettes barrée d'une croix, signifie que le produit est couvert par la directive européenne 2002/96/EC.
2. Les éléments électriques et électroniques doivent être jetés séparément, dans les vide-ordures prévus à cet effet par votre municipalité.
3. Une élimination conforme aux instructions aidera à réduire les conséquences négatives et risques éventuels pour l'environnement et la santé humaine.
4. Pour plus d'information concernant l'élimination de votre ancien appareil, veuillez contacter votre mairie, le service des ordures ménagères ou encore la magasin où vous avez acheté ce produit.

# Sommaire

<b>Pour votre sécurité</b>	<b>4</b>	<b>Profils</b>	<b>20</b>	<b>Journal appels</b>	<b>27</b>
Précautions d'usage de l'appareil	5	Activer		Tous appels	
Caractéristiques du Shine	10	Personnaliser		Appels en absence	
Description du téléphone		<b>Navigateur</b>	<b>21</b>	Appels composés	
Icones affichées à l'écran	12	Page d'accueil		Appels reçus	
<b>Installation</b>	<b>13</b>	Signets		Durées appels	
Installation de la carte SIM et de la batterie		Aller à l'URL		Coûts d'appel	
Chargement de la batterie	14	Historique		Informations GPRS	
Débranchement du chargeur	15	<b>Réglages</b>	<b>22</b>	<b>Messagerie</b>	<b>28</b>
Insertion de la carte mémoire		Profils réseau		Nouveau message	
Retrait de la carte mémoire	16	Cache		SMS	
<b>Fonctions générales</b>	<b>17</b>	Cookie		MMS	29
Saisie de texte		Certificats de sécurité		E-mail	
<b>Arborescence des menus</b>	<b>19</b>	<b>Informations</b>		<b>Boîte de réception</b>	<b>30</b>
		<b>Multimédia</b>	<b>23</b>	E-mail	31
		Lecteur MP3		Brouillons	
		Appareil photo	24	Boîte d'envoi	
		Caméra vidéo	26	Envoyés	
		Enregistreur voix		Écouter la messagerie vocale	
				Message d'information	
				Modèles	32
				SMS	
				MMS	

<b>Réglages</b>	<b>32</b>	<b>Mémoire externe</b>	<b>37</b>	<b>Connectivité</b>	<b>41</b>
SMS				Bluetooth	
MMS				Réseau	
E-mail	33	<b>Outils</b>	<b>38</b>	Connexion USB	43
Numéro de boîte vocale		<b>Réveil</b>		<b>Appels</b>	
Messages Push		<b>Calendrier</b>		Transfert d'appel	
Message d'information		<b>Calculatrice</b>	<b>39</b>	Mode réponse	44
		<b>Mémo</b>		Envoyer mon numéro	
<b>Répertoire</b>	<b>34</b>	<b>Chronomètre</b>		Appel en attente	
Rechercher		<b>Convertisseur d'unités</b>		Minuterie	
Nouveau contact		<b>Horloge mondiale</b>		Rappel auto	
Numéros abrégés		<b>Services SIM</b>		Envoyer DTMF	
Groupes				<b>Sécurité</b>	<b>45</b>
Tout copier		<b>Paramètres</b>	<b>40</b>	Demande code PIN	
Supprimer tout		<b>Date et heure</b>		Verrouillage téléphone	
<b>Réglages</b>		<b>Langues</b>		Interdiction appel	
Informations	35	<b>Affichage</b>		Numéro fixe	46
		Fond d'écran		Changer codes	
<b>Perso</b>	<b>36</b>	Durée rétroéclairage		<b>Mode Avion</b>	
Images		Luminosité		<b>Économie énergie</b>	
Sons		Raccourci vers l'écran d'accueil		<b>Réinitialiser réglages</b>	
Vidéos		Style de menu		<b>État mémoire</b>	
Documents		Style de numérotation		<b>Questions-réponses</b>	<b>47</b>
Autres		Texte veille		<b>Accessoires</b>	<b>49</b>
Jeux et appl.	37	Nom du réseau		<b>Données techniques</b>	<b>50</b>

# Pour votre sécurité

## **Avertissement!**

- *Les téléphones doivent rester éteints à tout moment lorsque vous vous trouvez à bord d'un avion.*
- *Évitez de téléphoner en conduisant.*
- *N'activez pas le téléphone à proximité d'une station service, d'un dépôt de carburant, d'une usine chimique ou d'un chantier où des explosifs sont entreposés.*
- *Pour votre sécurité, utilisez **UNIQUEMENT** les batteries et les chargeurs **D'ORIGINE** indiqués.*
- *Ne touchez pas le chargeur avec les mains mouillées.*
- *Afin d'éviter tout risque d'étouffement, gardez le téléphone hors de portée des enfants. Ils pourraient avaler de petites pièces amovibles.*

## **Attention!**

- *Éteignez votre téléphone dans les endroits où cela est prescrit. Ne l'utilisez pas dans les hôpitaux : cela risquerait d'affecter le fonctionnement de certains appareils médicaux électroniques tels que les stimulateurs et les prothèses auditives.*
- *Il est possible que les numéros d'urgence ne soient pas disponibles sur tous les réseaux de téléphonie mobile. Vous ne devez donc pas dépendre uniquement de votre téléphone portable pour émettre un appel d'urgence.*
- *Utilisez exclusivement des accessoires d'**ORIGINE** pour ne pas endommager votre téléphone.*
- *Tous les émetteurs radio comportent des risques d'interférences s'ils sont placés à proximité d'appareils électroniques. Des interférences mineures peuvent survenir sur les téléviseurs, les récepteurs radio, les ordinateurs, etc.*
- *Les batteries usées doivent être recyclées conformément à la législation en vigueur.*
- *Ne démontez pas le téléphone ni la batterie.*
- *Le remplacement de la batterie par un modèle inadapté présente un risque d'explosion.*

# Précautions d'usage de l'appareil

## Mesures de sécurité obligatoires

### Remarque d'ordre général

Pour préserver votre sécurité et celle des autres, nous vous demandons de ne pas utiliser les téléphones mobiles dans certaines conditions (en conduisant par exemple) et dans certains lieux (avions, hôpitaux, stations services, et ateliers garagistes).

### Précautions à prendre par les porteurs d'implants électroniques

La distance entre le simulateur cardiaque (ou la pompe à insuline) et le téléphone mobile doit être au minimum de 15 cm. Le téléphone mobile (lors d'un appel) doit être à l'opposé de l'emplacement de l'implant.

## Mesures de précautions\*

A/ Un indicateur de "niveau de réception" vous permet de savoir si votre appareil est en mesure de recevoir et d'émettre un signal dans de bonnes conditions. En effet, plus le niveau de réception est faible, plus la puissance d'émission de votre téléphone est élevée.

De ce fait et afin de réduire au maximum le rayonnement émis par les téléphones mobiles, utilisez votre appareil dans de bonnes conditions de réception.

Ne pas utiliser votre appareil dans les souterrains, parking en sous-sol, ou dans un véhicule en mouvement (train ou voiture).

B/ Lors d'une communication, utilisez le kit "piéton" ou "mains libres" qui vous permet d'éloigner le téléphone de votre tête.

C/ Evitez aussi de positionner le téléphone à côté du ventre des femmes enceintes ou du bas du ventre des adolescents.

### Ces mesures vous permettront de réduire considérablement l'absorption d'ondes émises par votre téléphone dans les parties sensibles de votre corps.

\* Aucun constat de dangerosité d'utilisation des téléphones mobiles n'ayant été fait, seul le principe de précaution nous pousse à vous demander de respecter ces quelques mesures.

Lisez ces recommandations. Leur non-respect peut s'avérer dangereux, voire illégal. Des informations détaillées sont également disponibles dans ce manuel.

## Exposition aux radiofréquences

### Informations sur l'exposition aux ondes radio et sur le débit d'absorption spécifique (DAS ou SAR, Specific Absorption Rate)

- Le téléphone Shine est conforme aux exigences de sécurité relatives à l'exposition aux ondes radio. Ces exigences sont basées sur des recommandations scientifiques qui comprennent des marges de sécurité destinées à garantir la sécurité de toutes les personnes, quels que soient leur âge et leur condition physique.

## Précautions d'usage de l'appareil

- Les recommandations relatives à l'exposition aux ondes radio utilisent une unité de mesure connue sous le nom de débit d'absorption spécifique (DAS). Les tests de DAS sont effectués via des méthodes normalisées, en utilisant le niveau de puissance certifié le plus élevé du téléphone, dans toutes les bandes de fréquence utilisées.
- Même si tous les modèles de téléphones LG n'appliquent pas les mêmes niveaux de DAS, ils sont tous conformes aux recommandations appropriées en matière d'exposition aux ondes radio.
- La limite de DAS recommandée par l'ICNIRP (Commission internationale de protection contre les rayonnements non ionisants) est de 2 W/kg en moyenne sur dix (10) grammes de tissus.
- La valeur SAR la plus élevée pour ce modèle de téléphone a été mesurée par DASY4 (pour une utilisation à l'oreille) à 0,443 W/kg (10g) pour le boîtier en acier inoxydable ou 0,417 W/kg (10g) pour le boîtier en aluminium et à 0,245 W/kg (10g) pour le boîtier en acier inoxydable ou 0,483 W/kg (10g) pour le boîtier en aluminium quand il est porté au niveau du corps.
- Le niveau de DAS appliqué aux habitants de pays/régions ayant adopté la limite de DAS recommandée par l'IEEE (Institut des Ingénieurs Électriciens et Electroniciens) est de 1,6 W/kg en moyenne pour un (1) gramme de tissu (États-Unis, Canada, Australie et Taiwan).

## Entretien et réparation

***Avertissement! Utilisez uniquement des batteries, chargeurs et accessoires agréés pour ce modèle de téléphone. L'utilisation de tout autre type de batterie, de chargeur et d'accessoire peut s'avérer dangereuse et peut annuler tout accord ou garantie applicable au téléphone.***

- Ne démontez pas votre téléphone. En cas de réparation, confiez-le à un technicien qualifié.
- Tenez votre téléphone éloigné d'appareils électriques, tels qu'un téléviseur, une radio ou un ordinateur.
- Ne placez pas votre téléphone à proximité de sources de chaleur, telles qu'un radiateur ou une cuisinière.
- Ne placez pas votre téléphone dans un four à micro-ondes, auquel cas la batterie exploserait.
- Ne le faites pas tomber.
- Ne soumettez pas votre téléphone à des vibrations mécaniques ou à des chocs.
- Si vous appliquez un revêtement vinyle sur la coque de votre téléphone, vous risquez de l'endommager.
- Pour nettoyer l'extérieur du combiné, utilisez un chiffon sec. (N'utilisez pas de solvant, tel que du benzène, un diluant ou de l'alcool.)
- Ne placez pas votre téléphone dans des endroits trop enfumés ou trop poussiéreux.

- Ne placez pas votre téléphone à proximité de cartes de crédit ou de titres de transport, car il pourrait nuire aux données des bandes magnétiques.
- Ne touchez pas l'écran avec un objet pointu, vous risqueriez d'endommager votre téléphone.
- Ne mettez pas votre téléphone en contact avec des liquides ou des éléments humides.
- Retirez le câble de données avant de mettre le téléphone sous tension.

## Appareils électroniques

Tous les téléphones portables peuvent provoquer des interférences pouvant affecter les performances des appareils électroniques.

- N'utilisez pas votre téléphone près d'équipements médicaux sans permission. Évitez de placer votre téléphone à proximité de votre stimulateur cardiaque, comme dans une poche poitrine.
- Les téléphones portables peuvent nuire au bon fonctionnement de certaines prothèses auditives.
- Des interférences mineures peuvent perturber le bon fonctionnement des téléviseurs, radios, ordinateurs, etc.

## Sécurité au volant

Vérifiez les lois et règlements en vigueur en matière d'utilisation des téléphones portables dans les zones où vous conduisez.

- Ne tenez pas le téléphone dans votre main alors que vous conduisez.
- Concentrez toute votre attention sur la conduite.
- Utilisez un kit mains libres, si disponible.
- Quittez la route et garez-vous avant d'émettre ou de recevoir un appel.
- Les radiofréquences peuvent affecter certains systèmes électroniques de votre véhicule, tels que le système audio stéréo ou les équipements de sécurité.
- Lorsque votre véhicule est équipé d'un airbag, ne gênez pas son déclenchement avec un équipement sans fil portable ou fixe.

Si vous écoutez de la musique en extérieur, assurez-vous que le volume soit réglé à un niveau raisonnable afin que vous restiez avertis de ce qu'il se passe autour de vous. Cela est particulièrement recommandé lorsque vous vous apprêtez à traverser la rue.

# Précautions d'usage de l'appareil

## Éviter toute nuisance à votre ouïe

Vous exposer à un volume sonore très élevé pendant longtemps peut nuire à votre ouïe. C'est pour cela que nous vous recommandons de ne pas allumer ou éteindre votre téléphone trop près de votre oreille et de régler le volume de la musique et des sonneries à un niveau raisonnable.

## Zone de dynamitage

N'utilisez pas votre téléphone lorsque des opérations de dynamitage sont en cours. Respectez les restrictions, les règlements et les lois.

## Sites potentiellement dangereux

- N'utilisez pas votre téléphone dans une station service. N'utilisez pas votre téléphone à proximité de carburant ou de produits chimiques.
- Ne transportez pas et ne stockez pas de produits dangereux, de liquides ou de gaz inflammables dans le coffre de votre voiture, à proximité de votre téléphone portable et de ses accessoires.

## Dans un avion

Les appareils sans fil peuvent générer des interférences dans les avions.

- Éteignez votre téléphone avant d'embarquer dans un avion.
- Ne l'utilisez pas sur la piste sans autorisation de l'équipage.

## Avec les enfants

Conservez votre téléphone dans un endroit sûr, hors de la portée des enfants. En effet, votre téléphone est composé de petites pièces qui peuvent présenter un danger d'étouffement.

## Appels d'urgence

Les numéros d'urgence peuvent ne pas être disponibles sur tous les réseaux cellulaires. Vous ne devez donc pas dépendre uniquement de votre téléphone portable pour émettre un appel d'urgence. Renseignez-vous auprès de votre opérateur.

## Informations sur la batterie et précautions d'usage

- Il n'est pas nécessaire de décharger complètement la batterie avant de la recharger. Contrairement aux autres batteries, elle n'a pas d'effet mémoire pouvant compromettre ses performances.
- Utilisez uniquement les batteries et chargeurs LG. Les chargeurs LG sont conçus pour optimiser la durée de vie de votre batterie.
- Ne démontez pas et ne court-circuitez pas la batterie.
- Les contacts métalliques de la batterie doivent toujours rester propres.
- Procédez au remplacement de la batterie lorsque celle-ci n'offre plus des performances acceptables. La batterie peut être rechargée des centaines de fois avant qu'il soit nécessaire de la remplacer.
- Rechargez la batterie en cas de non-utilisation prolongée afin d'optimiser sa durée d'utilisation.
- N'exposez pas le chargeur de la batterie au rayonnement direct du soleil. Ne l'utilisez pas non plus dans des lieux très humides, tels que les salles de bain.
- Ne placez pas votre téléphone dans des endroits chauds ou froids, cela pourrait affecter les performances de la batterie.

# Caractéristiques du Shine

## Description du téléphone

### Vue avant

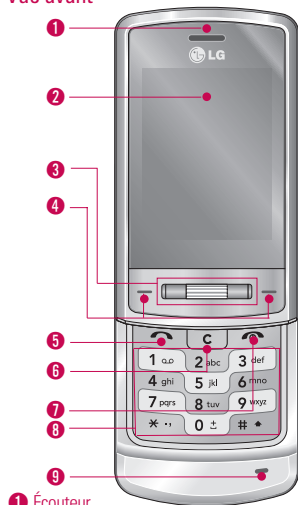

1 Écouteur

2 Écran principal

▶ **Partie supérieure:** Signal, l'état de la batterie et d'autres fonctions.

▶ **Partie inférieure:** indications relatives aux touches de fonction.

### 3 Molette de navigation

#### ▶ En mode veille:

-  **pression brève** ↑: boîte de réception
-  **pression brève** ↓: liste des profils audio
-  **pression brève:** Menu
-  **pression brève:** liste des contacts
-  **pression brève:** liste des favoris

#### ▶ Dans le menu:

-  **pression brève:** touche OK



La Molette de navigation haut/bas permet de sélectionner plus facilement les menus et fonctions.

### 4 Touches de fonction

Ces touches exécutent la fonction indiquée en bas de l'écran.

### 5 Touche Envoyer

▶ Appeler lorsque le numéro de téléphone est composé et répondre à un appel.

▶ **En mode veille: pour afficher les derniers appels passés, reçus et manqués.**

### 6 Touche d'effacement

Chaque pression sur cette touche efface un caractère. Pour effacer tous les caractères de l'entrée, maintenez cette touche enfoncée. Permet également de revenir à l'écran précédent.

### 7 Touche Fin

- ▶ Allumer ou éteindre votre mobile (appui long)
- ▶ Mettre fin à un appel ou le refuser.

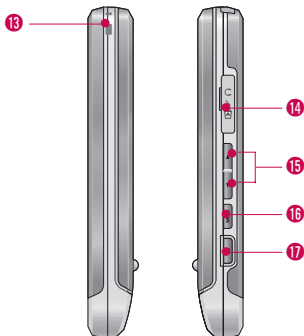
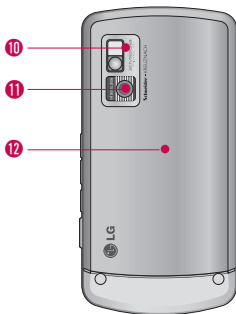

### 8 Touches alphanumériques

► **En mode veille:** saisissez des chiffres pour composer un numéro.

0 - appels internationaux

1 - Appel de messagerie vocale

2 à 9 - numéros abrégés

► **En mode édition:** saisissez des chiffres et des caractères.

### 9 Microphone

### 10 Flash

### 11 Objectif de l'appareil photo

### 12 Couverture de la Batterie

### 13 Passants pour la dragonne

### 14 Connecteur d'accessoires /du chargeur de batterie et prise casque

### Remarque

► **Avant de connecter le câble USB, assurez-vous que votre téléphone est sous tension, en mode Veille.**

### 15 Touches latérales

► **En mode veille (ouvert):** volume du bip touches

► **En mode veille (fermé):** l'écran s'allume

► **Pendant un appel:** volume de l'écouteur

### Remarque

► **Pour préserver la qualité d'écoute lorsque le slide est ouvert, le volume maximal est réglé sur 3.**

### 16 Touche MP3

Permet d'activer directement le lecteur MP3.







### 17 Touche latérale de l'appareil photo

Pression longue : activation de l'appareil photo

# Caractéristiques du Shine

## Icones affichées à l'écran

Icones	Description
	Indique la puissance du signal réseau.*
	Indique qu'un appel est en cours.
	Indique que vous pouvez utiliser le service GPRS
	Indique que vous êtes en itinérance sur un autre réseau.
	Indique que l'alarme a été programmée et qu'elle est activée.
	Indique l'état de chargement de la batterie.
	Indique la réception d'un message.
	Indique que vous avez un message vocal.
	Indique que le mode Vibreur est activé.
	Indique que le menu Général est activé dans le profil.

Icones	Description
	Indique que le profil Fort est activé.
	Indique que le profil Silencieux est activé.
	Indique que le profil Kit piéton est activé.
	Indique que vous pouvez renvoyer un appel.
	Indique que le téléphone accède au WAP.
	Indique que vous utilisez la technologie GPRS.
	Indique que la fonction Bluetooth est activée.
<b>E</b>	Indique que le service EDGE est disponible. La connexion au service EDGE vous permet de transférer des données à une vitesse supérieure à 200Ko/s (en fonction des disponibilités du réseau). Consultez votre opérateur pour plus d'informations concernant la couverture réseau et la disponibilité de ce service.

## Installation de la carte SIM et de la batterie

Avant de retirer la carte SIM ou la batterie, assurez-vous que le téléphone est éteint.

### 1. Ouvrir le téléphone

Appuyez sur le bouton d'ouverture et maintenez-le enfoncé pendant que vous soulevez le couvercle de la batterie. Retournez votre téléphone comme indiqué sur l'illustration, soulevez la batterie avec vos doigts, puis tirez-la pour la sortir.



#### Remarque

- ▶ Retirer la batterie alors que le téléphone est en marche risque de provoquer des dysfonctionnements.

### 2. Installation de la carte SIM.

Assurez-vous qu'elle est insérée correctement et que la zone de contact dorée de la carte est bien orientée vers le bas. Pour retirer la carte SIM, appuyez légèrement dessus et tirez-la dans la direction opposée.



Pour retirer la carte SIM



Pour insérer la carte SIM

#### Remarque

- ▶ Le contact métallique de la carte SIM peut facilement être endommagé par des rayures. Manipulez donc la carte SIM avec précautions. Suivez les instructions fournies avec la carte SIM.

#### Avertissement!

- N'enlevez pas ou ne remplacez pas la carte SIM si votre téléphone est allumé ou en cours d'utilisation, cela risquerait d'entraîner des pertes de données ou votre carte SIM pourrait être endommagée. Dans ce cas, éteignez votre téléphone, puis rallumez-le.

### 3. Installation de la batterie.

Insérez la batterie dans l'emplacement qui lui est réservé, de façon à ce que les points de contact en métal se trouvent au centre du téléphone.

Poussez la partie supérieure de la batterie vers le bas jusqu'à ce qu'elle s'enclenche dans l'emplacement prévu. Remplacez le couvercle de la batterie comme indiqué sur l'illustration.

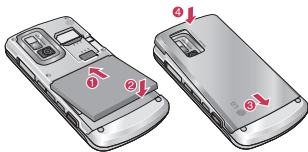

## Chargement de la batterie

Avant de connecter le chargeur de voyage au téléphone, vous devez au préalable installer la batterie.



1. Assurez-vous que la batterie est complètement chargée avant d'utiliser le téléphone.
2. Insérez la fiche du chargeur - avec la flèche sur le dessus (comme sur l'illustration ci-dessus) - dans le logement prévu à cet effet sur le côté gauche du téléphone. Vous devez sentir un déclic.
3. Branchez l'autre extrémité de l'adaptateur de voyage sur la prise murale. Utilisez uniquement le chargeur livré avec le pack.
4. L'indicateur de batterie sur l'écran du téléphone s'anime. Quand les barres animées arrêtent de défiler, cela signifie la fin du chargement.

### **Attention!**

- *Si la batterie est complètement déchargée, le témoin de charge n'apparaîtra à l'écran qu'au bout d'une minute à une minute et demie après le branchement du chargeur.*
- *Ne forcez pas le connecteur car cela peut endommager le téléphone et/ou l'adaptateur de voyage.*
- *Branchez le chargeur de la batterie verticalement sur la prise murale.*
- *Si vous utilisez le chargeur de la batterie dans un pays étranger, utilisez un adaptateur approprié.*
- *Ne retirez pas la batterie ou la carte SIM pendant le chargement.*

### **Avertissement!**

- *Par temps d'orage, débranchez le cordon d'alimentation et le chargeur afin d'éviter les risques d'électrocution ou d'incendie.*
- *Mettez la batterie à l'abri d'objets pointus tels que les crocs ou les griffes d'un animal afin d'éviter tout risque d'incendie.*

## **Débranchement du chargeur**

Débranchez le chargeur en tirant sur le connecteur et non sur le câble.



## **Insertion de la carte mémoire**

Placez la carte mémoire dans l'emplacement prévu à cet effet jusqu'à complète insertion. Voir les illustrations ci-dessous:

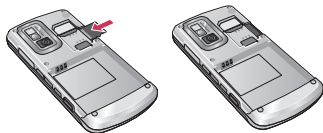

### Retrait de la carte mémoire

Procédez avec précaution lorsque vous retirez la carte mémoire de son logement. Voir les illustrations ci-dessous:



#### **Remarque**

- ▶ *N'utilisez que des cartes mémoires agréées par LG. Certaines cartes mémoires peuvent ne pas être compatibles avec le téléphone.*

#### **Avertissement!**

*N'enlevez pas ou ne remplacez pas la carte mémoire si votre téléphone est allumé ou en cours d'utilisation, cela risquerait d'entraîner des pertes de données ou votre carte mémoire pourrait être endommagée.*

## Saisie de texte

Vous pouvez entrer des caractères alphanumériques à l'aide du clavier alphanumérique de votre téléphone.

Pour stocker des noms, écrire un message, créer un message d'accueil personnalisé ou des rendez-vous dans l'agenda, par exemple, vous devez saisir un texte. Vous pouvez choisir parmi les méthodes de saisie présentées sur la page suivante

### Attention

- ▶ **Certains champs n'acceptent qu'un seul mode de saisie (par ex. numéros de téléphone dans le carnet d'adresses).**

## Mode T9

Ce mode vous permet de saisir des mots en appuyant une seule fois sur une touche pour entrer une lettre. Chaque touche du clavier correspond à plusieurs lettres. Le mode T9 compare automatiquement les touches enfoncées aux termes du dictionnaire interne, afin de déterminer le mot juste. Ce mode de saisie nécessite donc beaucoup moins de frappes que le mode ABC classique.

## Mode ABC

Ce mode vous permet d'entrer des lettres en appuyant une fois, deux fois, trois fois ou plus sur la touche correspondant à la lettre désirée, jusqu'à ce que celle-ci apparaisse.

## Mode 123 (chiffres)

Pour entrer un chiffre, appuyez une seule fois sur la touche correspondante. Pour accéder au mode 123 dans un champ de texte, appuyez sur la touche  de manière prolongée jusqu'à ce que le mode 123 apparaisse.

## Mode Symbole

Ce mode vous permet de saisir des caractères spéciaux.

## Modification du mode de saisie de texte





1. Lorsque le curseur se trouve dans un champ qui autorise la saisie de caractères, un indicateur de mode de saisie s'affiche dans le coin supérieur droit de l'écran.
2. Pour changer de mode, appuyez sur . Les modes disponibles s'affichent.



## Utilisation du mode T9

Le mode de saisie textuelle intuitive T9 vous permet de saisir facilement des mots en utilisant au minimum les touches du téléphone. À chaque touche enfoncée, le téléphone affiche les caractères susceptibles d'être entrés, en se basant sur son dictionnaire intégré. À mesure que de nouveaux mots sont ajoutés, le mot est modifié pour afficher le mot le plus proche du dictionnaire.

### Attention



► **Vous pouvez sélectionner une langue T9 différente dans le menu Option ou en maintenant la touche**  **. Appuyez une seule fois par lettre.**

1. Lorsque vous êtes en mode de saisie textuelle intuitive T9, commencez par taper un mot en utilisant les touches de  à .
2. Entrez le mot complet avant de modifier ou de supprimer des caractères.
3. Séparez chaque mot d'un espace en appuyant sur la touche  ou .

Pour supprimer des lettres, appuyez sur la touche . Pour supprimer tous les mots, maintenez enfoncée la touche .

### Remarque

► **Pour plus d'informations sur les caractères disponibles via les touches alphanumériques, reportez-vous au tableau ci-dessous.**

Touche	Caractères dans l'ordre d'affichage	
	Majuscules	Minuscules
	.,?!' " 1-()@/ : _	.,?!' " 1-()@/ : _
	A B C 2 Â Ã Ç Æ	a b c 2 à â ç æ
	D E F 3 É Ê Ë Ì	d e f 3 é ê ë ì
	G H I 4	g h i 4 ï
	J K L 5	j k l 5
	M N O 6 Ô Õ Æ Ñ	m n o 6 ô õ æ ñ
	P Q R S 7	p q r s 7
	T U V 8 Ù Û	t u v 8 ù û
	W X Y Z 9 Ÿ	w x y z 9 ÿ
	Espace 0 (longue pression)	Espace 0 (longue pression)

# Arborescence des menus

<b>1. Profils</b>
1.1 Général
1.2 Silencieux
1.3 Vibreur seul
1.4 Extérieur
1.5 Casque
<b>2. Navigateur</b>
2.1 Page d'accueil
2.2 Signets
2.3 Aller à l'URL
2.4 Historique
2.5 Réglages
2.6 Informations
<b>3. Multimédia</b>
3.1 Lecteur MP3
3.2 Appareil photo
3.3 Caméra vidéo
3.4 Enregistreur voix
<b>4. Journal appels</b>
4.1 Tous appels
4.2 Appels en absence
4.3 Appels composés
4.4 Appels reçus
4.5 Durées appels
4.6 Coûts d'appel
4.7 Informations GPRS

<b>5. Messagerie</b>
5.1 Nouveau message
5.2 Boîte de réception
5.3 E-mail
5.4 Brouillons
5.5 Boîte d'envoi
5.6 Envoyés
5.7 Écouter la messagerie vocale
5.8 Message d'information
5.9 Modèles
5.0 Réglages
<b>6. Répertoire</b>
6.1 Rechercher
6.2 Nouveau contact
6.3 Numéros abrégés
6.4 Groupes
6.5 Tout copier
6.6 Supprimer tout
6.7 Réglages
6.8 Informations

<b>7. Perso</b>
7.1 Images
7.2 Sons
7.3 Vidéos
7.4 Documents
7.5 Autres
7.6 Jeux et appl.
7.7 Mémoire externe
<b>8. Outils</b>
8.1 Réveil
8.2 Calendrier
8.3 Calculatrice
8.4 Mémo
8.5 Chronomètre
8.6 Convertisseur d'unités
8.7 Horloge mondiale
8.8 Services SIM
<b>9. Paramètres</b>
9.1 Date et heure
9.2 Langues
9.3 Affichage
9.4 Connectivité
9.5 Appels
9.6 Sécurité
9.7 Mode Avion
9.8 Économie énergie
9.9 Réinitialiser réglages
9.0 État mémoire

# Profils

Dans Profils audio, vous pouvez régler et personnaliser les sonneries du téléphone selon différents événements, environnements ou groupes d'appelants.

## Activer (Menu 1.X.1)

1. La liste des profils s'affiche.
2. Dans la liste des Profils audio, faites défiler l'affichage pour sélectionner le profil que vous souhaitez activer, puis appuyez sur la touche de fonction gauche  [OK] ou sur la touche OK.
3. Sélectionnez ensuite [Activer].

## Personnaliser (Menu 1.X.2)

Accédez au profil de votre choix dans la liste. Après avoir appuyé sur la touche de fonction gauche  ou la touche OK, sélectionnez l'option Personnaliser. L'option des paramètres du profil s'ouvre. Vous pouvez définir les options suivantes.

- ▶ **Alerte appel:** permet de définir le type de signal souhaité pour les appels entrants.
- ▶ **Sonneries:** permet de sélectionner dans une liste la tonalité de sonnerie souhaitée.
- ▶ **Volume sonnerie:** Permet d'ajuster le volume de la mélodie.
- ▶ **Alerte message:** permet de définir le type de signal souhaité pour les messages.
- ▶ **Tonalités message:** permet de sélectionner le signal des messages.
- ▶ **Tonalités clavier:** permet de sélectionner la tonalité du clavier.

- ▶ **Volume clavier:** permet de régler le volume du son du clavier.
- ▶ **Tonalités clapet:** permet de définir le bip du clapet en fonction de l'environnement.
- ▶ **Volume effets sonores:** permet de régler le volume des effets sonores.
- ▶ **Volume on/off:** permet de régler le volume de la sonnerie lorsque vous allumez ou éteignez le téléphone.
- ▶ **Réponse auto:** Cette fonction est activée uniquement lorsque votre téléphone est connecté au kit mains libres.
  - **Désactivé:** Le répondeur ne se déclenche pas automatiquement.
  - **Après 5 sec.:** Après 5 secondes, le répondeur se déclenche automatiquement.
  - **Après 10 sec.:** Après 10 secondes, le répondeur se déclenche automatiquement.

## Remarque

- ▶ *Certains profils ne peuvent pas être renommés.*

Ce menu dépend de la SIM et des services de votre opérateur. Vous avez accès à différents services WAP (Wireless Application Protocol : protocole d'application sans fil), tels que les services bancaires en ligne, les actualités, la météo et le trafic aérien. Tous ces services ont été spécialement conçus pour les téléphones portables et sont gérés par des fournisseurs de services WAP.

Consultez votre opérateur réseau et/ou votre fournisseur de services pour plus d'informations sur la disponibilité et les tarifs des services WAP proposés. Vous obtiendrez également les instructions nécessaires à l'utilisation de ces services.

Une fois la connexion établie, la page d'accueil s'affiche. Son contenu dépend de votre opérateur. Pour quitter le navigateur à tout moment, appuyez sur la touche (  ). Le téléphone repasse alors en mode veille.

## Remarque

- **Les menus votre navigateur WAP peuvent varier en fonction de la version de votre navigateur.**

## Page d'accueil

Menu 2.1

Ce menu permet d'accéder à la page d'accueil. La page d'accueil est le site qui se trouve dans le profil activé. Elle est définie par l'opérateur par défaut si vous ne l'avez pas fait dans le profil activé.

## Signets

Menu 2.2

Ce menu permet de stocker l'URL de vos pages Web préférées pour y accéder facilement ultérieurement.

## Aller à l'URL

Menu 2.3

Vous pouvez vous connecter directement au site de votre choix. Après avoir saisi une URL, appuyez sur la touche OK.

## Historique

Menu 2.4

Ce menu affiche les dernières pages Internet visitées.

## Réglages

Menu 2.5

Vous pouvez définir le profil, le cache et les informations de sécurité liés au service Internet.

### Profil réseau (Menu 2.5.1)

Un profil est constitué des informations réseau requises pour se connecter au WAP.

### Cache (Menu 2.5.2)

Les informations et les services auxquels vous avez accédé sont enregistrés dans la mémoire cache du téléphone.

#### **Remarque**

- ▶ **La mémoire cache est une mémoire tampon utilisée pour enregistrer des données de façon temporaire.**

### Cookie (Menu 2.5.3)

Les informations et les services auxquels vous avez accédé sont enregistrés dans la mémoire cache du téléphone.

### Certificats de sécurité (Menu 2.5.4)

Ce menu permet d'afficher la liste des certificats personnels stockés dans votre téléphone

## Informations

Menu 2.6

Ce menu permet d'afficher les informations relatives à la version du navigateur WAP.

Profitez des différentes fonctions multimédia de votre téléphone (MP3, appareil photo, enregistreur vocal), conçues pour vos loisirs aussi bien que pour votre vie professionnelle.

## Remarque

- ▶ **Si la batterie est déchargée, vous risquez de ne pas pouvoir utiliser les fonctions Photos et Multimédia.**
- ▶ **L'état de la batterie peut varier lors de l'utilisation des fonctions Multimédia.**

## Lecteur MP3

### Menu 3.1

Le SHINE est équipé d'un lecteur MP3 intégré. Vous pouvez écouter de la musique enregistrée au format MP3 dans la mémoire de votre téléphone, en utilisant un casque compatible ou les haut-parleurs stéréo intégrés.

Le lecteur audio prend en charge Les formats suivants:

- **MPEG-2 Layer III, MPEG-2.5 Layer III:** fréquence d'échantillonnage comprise entre 8 KHz et 48 KHz. Débit binaire jusqu'à 320 Kb/s en stéréo.
- **AAC:** formats ADIF, ADTS (fréquence d'échantillonnage de 8 KHz à 48 KHz)
- **AAC+:** V1 : (débit binaire 16-128 Kb/s)  
V2 : (débit binaire 16-48 Kb/s)  
(fréquence d'échantillonnage comprise entre 8 KHz et 48 KHz)

## Remarque

- ▶ **Le modèle SHINE ne prend pas en charge le débit variable des fichiers AAC. En conséquence, le format de fichier MP3 ne peut être modifié en AAC.**

L'option Clé USB, vous permet de transférer des fichiers MP3 sur votre téléphone depuis un PC compatible.

Une fois le téléphone connecté à un PC à l'aide du câble USB, Windows Explorer considère qu'il s'agit d'un disque amovible. Si vous utilisez le système d'exploitation Win98 SE, vous devez installer le pilote de stockage de masse pour Windows 98 depuis le CD-ROM.

## Remarque

- ▶ **Vous devez copier les fichiers MP3 dans le dossier Music de My Media. Vous ne pouvez pas les voir si vous les copiez dans un autre dossier.**
- ▶ **Le PC utilisé doit fonctionner sous Windows 98 Second Edition, Windows 2000, Windows ME ou Windows XP.**

1. Appuyez sur menu Multimédia puis sélectionnez Lecteur MP3.
2. Appuyez sur la touche de fonction gauche  [Options] pour accéder aux menus suivants :
  - ▶ **Pause:** vous pouvez arrêter la lecture du fichier MP3.

- ▶ **Afficher la liste d'écoute:** vous pouvez sélectionner un autre morceau MP3 à lire.
- ▶ **Définir en tant que sonnerie:** vous pouvez définir la musique en cours de lecture en tant que sonnerie.
- ▶ **Réglages**
  - **Equalizer:** Ce menu vous permettra d'ajuster l'equalizer en écoutant la musique.
  - **Mode de lecture:** Ce menu vous permet de définir le mode de lecture : Répéter un morceau, Tout répéter, Tout lire.
  - **Définir lecture aléatoire:** Lorsque vous sélectionnez [Activé], vous pouvez écouter de la musique en mode aléatoire.
  - **Effets visuels:** Vous pouvez sélectionner les effets visuels suivants : Spectre réel ou Faux spectre. Ce menu vous permet de modifier l'arrière-plan de l'écran principal et du 2ème écran lors de la lecture de fichiers MP3.

### Remarque

- ▶ *Le contenu musical est protégé par un copyright conformément aux traités internationaux et aux législations nationales sur les droits d'auteurs. La copie ou la reproduction d'un contenu musical peut donc être soumise à l'obtention d'autorisations ou de licences particulières. Dans certains pays, la législation en vigueur interdit la copie à usage privé de tout contenu protégé par un copyright. Veuillez vous conformer à la législation de votre pays de résidence avant d'utiliser un tel contenu.*

## Appareil photo

Menu 3.2

L'appareil photo intégré vous permet de faire des photos ou des vidéos. Il permet également d'envoyer les photos ou de les définir comme fond d'écran.

### Remarque

- ▶ *L'utilisation de l'appareil photo entraîne une consommation d'énergie accrue. L'icône  indique un niveau de batterie faible; dès qu'elle apparaît, nous vous conseillons de recharger la batterie.*

Pour prendre des photos en toute simplicité, tournez le téléphone comme indiqué sur l'illustration ci-dessous.







- 1 / 2 Zoom arrière / Zoom avant
- 3 Appareil photo

Les sons lors de la prise de vue ou de l'enregistrement d'une vidéo sont émis même lors de la définition des modes, y compris du mode méthode .

### • Prendre une photo

Maintenez enfoncé le bouton Appareil photo.  L'appareil photo est prêt à l'emploi. Vous pouvez alors faire pivoter l'écran pour le placer en position horizontale.









- Pour que vos photos soient nettes, maintenez l'appareil immobile lorsque vous appuyez sur le bouton Appareil photo .
- Réglez la distance entre l'objectif et votre sujet (supérieure à 50 cm).
- Veillez à manipuler l'appareil avec précaution: évitez les chocs et utilisez un chiffon doux pour nettoyer la lentille.
- Ne démontez pas l'appareil photo et n'effectuez aucune modification afin d'éviter tout risque d'incendie ou de dysfonctionnement.
- La fonction Mise au point auto est activée dès que vous prenez une photo ou une photo étiquette. Appuyez sur le bouton Appareil photo  en vous arrêtant à mi-course pour effectuer la mise au point.





1. Maintenez la touche  enfoncée en mode veille.
2. Effectuez la mise au point sur l'image à capturer, puis appuyez sur la touche  ou .
3. Pour l'enregistrer, appuyez sur la touche .

### Remarque

► **Pour régler la luminosité, utilisez la touche**



- **Mode photo** []: permet de définir le mode de prise de vue sur Macro, Auto focus Activé ou Désactivé.
- **Résolution** []: permet de régler la taille de l'image (1600x1200), (1280x960) (640x480) et (320x240). Le mode rafale n'est disponible qu'avec la résolution de (320x240), (640x480) pixels.
- **Qualité** []: Permet de définir la qualité de l'image : Super fine, Avance, Normale.
- **Flash** []: Cette fonction vous permet d'activer le flash pour prendre des photos dans les endroits les plus sombres.
- **Retardateur** []: Cette fonction vous permet de sélectionner le délai d'attente (Désactivé, 3 secondes 5 secondes, 10 secondes). Le téléphone prend la photo au terme du délai spécifié.
- **Enreg. sous** []: permet de sélectionner l'emplacement après avoir pris la photo (externe ou téléphone).
- **Rafale** []: Permet de prendre plusieurs photos en rafale.
- **Mesure** []: mesure l'éclairage en se basant sur une petite portion du sujet. Vous pouvez choisir le point centré ou combiné qui doit être exposé correctement.

- ▶ **Effet de couleur** [  ]: 4 réglages disponibles (négatif/mono/sépia/couleur).
- ▶ **Balance blcs** [  ]: Permet de modifier les paramètres en fonction de l'environnement. (Fluorescent/Nuageux/Incandescent/ Lumière du jour/Auto)
- ▶ **Son prise vue** [  ]: permet de définir le son que vous entendrez lorsque vous prenez une photo.
- ▶ **Réinit. réglages** [  ]: permet de réinitialiser les réglages.

### Caméra vidéo

Menu 3.3

1. Sélectionnez le menu Caméra vidéo.
2. Le menu Caméra vidéo présente les mêmes paramètres que le menu Appareil photo à l'exception des éléments suivants :
  - ▶ **Mode** [  ]: permet d'envoyer un fichier vidéo par MMS ou avec l'option Général.
  - ▶ **Résolution** [  ]: permet de choisir entre l'une des résolutions suivantes : 128x96, 176x144.

### Enregistreur voix

Menu 3.4

Cette fonction permet d'enregistrer un mémo vocal.

Les menus [Options] suivants sont disponibles :

#### ▶ Stockage

Vous pouvez choisir entre une mémoire externe et le téléphone.

#### ▶ Mode enregistrement

Sélectionnez le mode Général pour un enregistrement illimité ou le mode MMS pour un enregistrement de 30 secondes maximum.

Vous pouvez consulter la liste des appels manqués, des appels reçus et des numéros composés uniquement si le réseau prend en charge le service CLI (Calling Line Identification, identification de la ligne appelante) dans la zone de couverture.

Le numéro et le nom (si disponibles) s'affichent tous deux avec la date et l'heure de l'appel. Vous pouvez également consulter la durée des appels.

## Tous appels Menu 4.1

Vous pouvez afficher la liste de l'ensemble des derniers appels entrants et sortants.

## Appels en absence Menu 4.2

Cette option permet de consulter les 50 derniers appels auxquels vous n'avez pas répondu.

## Appels composés Menu 4.3

Cette option permet de consulter les 50 derniers appels émis (numéros que vous avez appelés ou essayé d'appeler)

## Appels reçus Menu 4.4

Cette option permet de consulter les 50 derniers appels entrants.

## Durées appels Menu 4.5

Cette fonction vous permet de consulter la durée des appels entrants et sortants. Vous pouvez également réinitialiser les minuteurs d'appels.

## Coûts d'appel Menu 4.6

Cette fonction vous permet de vérifier le coût de votre dernier appel, de tous les appels, de conserver et de réinitialiser les coûts. Pour réinitialiser le coût, vous avez besoin du code PIN2.

## Informations GPRS Menu 4.7

Vous pouvez vérifier la quantité de données transférées via le réseau GPRS au moyen de l'option Info GPRS. De plus, vous pouvez afficher le temps passé en ligne.

# Messengerie

## Nouveau message Menu 5.1

Ce menu comprend les fonctions en rapport avec les SMS (Service de messages courts), les MMS (Service de messagerie multimédia), la messagerie vocale, ainsi que les messages de service du réseau.



### SMS (Menu 5.1.1)

Vous pouvez écrire et modifier un message texte, en vérifiant le nombre de pages du message.

1. Accédez au menu Nouveau message en appuyant sur la touche de fonction gauche  [OK].
2. Si vous souhaitez rédiger un nouveau message, sélectionnez **SMS**.
3. Pour faciliter la saisie du texte, utilisez le mode T9.
4. Appuyez sur [Options] pour insérer une pièce jointe.

### Options

- ▶ **Envoyer à:** Permet d'envoyer des messages texte.

1. Entrez les numéros des destinataires.
2. Appuyez sur la touche  ↓ pour ajouter d'autres destinataires.
3. Vous pouvez ajouter des numéros de téléphone au répertoire.
4. Une fois les numéros saisis, appuyez sur la touche  [Options], puis sur Envoyer. Tous les messages sont enregistrés automatiquement dans la boîte d'envoi, même si l'envoi a échoué.

### ▶ Insérer

- **Symbole:** Vous pouvez ajouter des caractères spéciaux.
- **Image:** Vous pouvez insérer des images par défaut ou les photos de Mon dossier qui sont disponibles pour les messages courts.
- **Son:** Vous pouvez insérer les sons qui sont disponibles pour les messages courts.
- **Images par défaut:** permet d'insérer l'une des animations enregistrées.
- **Sons par défaut:** permet d'insérer l'un des sons enregistrés.
- **modèle texte:** Vous pouvez utiliser les Modèles SMS prédéfinis dans le téléphone.
- **Répertoire:** Vous pouvez insérer les numéros de téléphone ou les adresses électroniques de vos contacts.
- **Ma carte de visite:** permet d'ajouter votre carte de visite au message.
- ▶ **Enregistrer dans brouillons:** permet de stocker des messages dans les brouillons.
- ▶ **Langues T9:** Sélectionnez la langue pour le mode de saisie T9. Vous pouvez également désactiver le mode de saisie T9 en sélectionnant 'T9 désactivé'.
- ▶ **Ajouter mot T9:** permet d'ajouter un nouveau mot au dictionnaire en utilisant la fonction Ajouter mot T9.
- ▶ **Effacer texte:** permet d'effacer du texte pendant la rédaction d'un SMS.

- ▶ **Quitter**: si vous appuyez sur Quitter pendant la rédaction d'un message, vous pouvez stopper l'écriture du message et revenir au menu Message. Le message que vous avez rédigé n'est pas enregistré.

## MMS (Menu 5.1.2)

Vous pouvez écrire et modifier des MMS, en vérifiant la taille du message.

1. Accédez au menu Nouveau message en appuyant sur la touche de fonction gauche [OK].
2. Si vous souhaitez rédiger un nouveau message, sélectionnez Multimédia.
3. Vous pouvez créer un nouveau message ou choisir un des modèles de message multimédia déjà créé.

La taille maximale autorisée pour un fichier inséré dans un MMS est de 300 Ko.

### Options

- ▶ **Envoyer à**: permet d'envoyer des messages multimédia à plusieurs destinataires, de donner la priorité à votre message ou de l'envoyer plus tard.
- ▶ **Insérer**: vous pouvez ajouter l'un des éléments suivants - Symbole/Image/Vidéo/Son/Nouvelle diapo/ modèle texte/Répertoire/Carte de visite et Autres.

### Remarque

- ▶ *Tous les messages sont enregistrés automatiquement dans la boîte d'envoi, même si l'envoi a échoué.*

- ▶ **Aperçu**: vous pouvez afficher un aperçu des messages multimédias que vous avez rédigés.
- ▶ **Enregistrer**: Vous pouvez enregistrer des MMS dans Vers les brouillons ou Comme modèle modèles.
- ▶ **Modifier objet**: modifie les messages multimédia choisis.
- ▶ **Durée diapositive**: Définit la durée d'affichage du message.
- ▶ **Langues T9**: Sélectionnez la langue pour le mode de saisie T9. Vous pouvez également désactiver le mode de saisie T9 en sélectionnant 'T9 désactivé'.
- ▶ **Ajouter mot T9**: permet d'ajouter un nouveau mot au dictionnaire en utilisant la fonction Nouveau mot T9.
- ▶ **Quitter**: vous avez la possibilité de revenir au menu Message.

### Remarque

- ▶ *Si vous intégrez une image volumineuse (200 K par exemple) à un MMS, son chargement prendra environ 10 secondes. En outre, vous ne pouvez activer aucune touche pendant le chargement. Au bout de 10 secondes, vous pouvez rédiger votre message multimédia..*

## E-mail (Menu 5.1.3)

Pour envoyer/recevoir des e-mails, vous devez configurer un compte de messagerie.

- ▶ **Envoyer à:** permet d'ajouter des destinataires.
- ▶ **Insérer:** vous pouvez ajouter l'un des éléments suivants - Symbole/modèle texte/Répertoire/Signature.
- ▶ **Pièces jointes:** permet de joindre des pièces à votre message.
- ▶ **Aperçu:** permet de prévisualiser le mail en cours d'écriture.
- ▶ **Enregistrer dans brouillons:** permet d'enregistrer le message dans les brouillons.
- ▶ **Modifier objet:** permet de modifier l'objet de votre message.
- ▶ **Langues T9:** Sélectionnez la langue pour le mode de saisie T9. Vous pouvez également désactiver le mode de saisie T9 en sélectionnant 'T9 désactivé'.
- ▶ **Ajouter mot T9:** permet d'ajouter un nouveau mot au dictionnaire en utilisant la fonction Nouveau mot T9.
- ▶ **Effacer texte:** vous avez la possibilité de supprimer tous les messages écrits.
- ▶ **Quitter:** Si vous sélectionnez cette option lors de la rédaction de messages, vous pouvez quitter le message et revenir à l'écran précédent. Le message que vous avez rédigé n'est pas enregistré.

## Remarque

- ▶ *Vous pouvez enregistrer jusqu'à 40 messages pour chaque compte de messagerie, soit un total de 200 messages pour les trois comptes réunis. Vous pouvez enregistrer jusqu'à 20 messages dans le dossier Boîte de réception, jusqu'à 5 messages dans les dossiers Boîte d'envoi et Brouillons et jusqu'à 10 messages dans le dossier Envoyé.*
- ▶ *Lorsque le dossier Brouillon, Boîte d'envoi ou Envoyé est plein et que vous essayez d'enregistrer des messages dans l'un de ces dossiers, les messages déjà enregistrés sont automatiquement supprimés. La taille maximale autorisée pour un message est de 300 Ko (pièces jointes comprises) pour l'envoi et de 300 Ko pour la réception. Si un message contenant plus de cinq pièces jointes vous est envoyé, vous n'en recevrez que cinq. Certaines pièces jointes peuvent ne pas s'afficher correctement.*

## Boîte de réception

Menu 5.2

Vous êtes averti lorsque vous recevez des messages. Ils sont stockés dans la Boîte de réception.

### \* Message SIM

Message SIM signifie que le message a été exceptionnellement stocké sur la carte SIM. Vous pouvez déplacer ce message vers le téléphone.

Pour le message multimédia notifié, vous devez attendre le téléchargement et le traitement du message.

## E-mail

Menu 5.3

Vous pouvez vérifier les e-mails enregistrés, les brouillons, la boîte d'envoi ainsi que les e-mails envoyés.

## Brouillons

Menu 5.4

Ce menu permet de prédéfinir des messages multimédias que vous utilisez fréquemment. Ce menu présente la liste des messages multimédias prédéfinis.

## Boîte d'envoi

Menu 5.5

Ce menu vous permet d'afficher le message que vous êtes sur le point d'envoyer ou dont l'envoi a échoué.

Une fois envoyé, le message est sauvegardé dans les Messages envoyés

## Envoyés

Menu 5.6

Ce menu permet de visualiser les messages déjà envoyés. Vous pouvez ainsi vérifier l'heure d'envoi et le contenu d'un message.

## Écouter la messagerie vocale

Menu 5.7

Une fois ce menu sélectionné, il vous suffit d'appuyer sur la touche de fonction gauche [OK] pour écouter vos messages vocaux. Vous pouvez également maintenir enfoncée la touche , en mode veille, pour écouter vos messages..

### Remarque

- **Lorsque vous recevez un message vocal, une icône s'affiche et une alerte sonore est émise. Demandez à votre opérateur plus d'informations sur ses services.**

## Message d'information Menu 5.8 (Dépendant du réseau et de l'abonnement)

Les messages du service info sont des messages texte fournis par le réseau au téléphone. Ils fournissent toutes sortes d'informations générales, telles que des bulletins météorologiques, des informations sur la circulation routière, sur les taxis, sur des cosmétiques ou le cours des actions

Comme chaque type d'informations a un numéro, vous pouvez contacter le service de votre opérateur si vous saisissez le numéro correspondant aux informations souhaitées.

Une fois un message de service d'information reçu, le message contextuel indique que vous avez reçu un message ou affiche le message directement.

## Modèles

Menu 5.9

### SMS (Menu 5.9.1)

Vous disposez de 6 modèles de SMS.

### MMS (Menu 5.9.2)

Vous disposez des options suivantes.

## Réglages

Menu 5.0

### SMS (Menu 5.0.1)

#### ► Types de message:

##### **Texte, Vocal, Fax, Pagination, X.400, E-mail, ERMES**

Généralement, le type de message est défini sur Texte. Vous pouvez convertir votre texte dans d'autres formats. Contactez votre fournisseur de service pour connaître la disponibilité de cette fonction.

- **Période de validité:** Ce service du réseau vous permet de définir la durée de stockage de vos messages dans le centre de messages.
- **Accusé de réception:** Si vous avez défini sur Oui, vous pouvez vérifier que votre message a été reçu.
- **Réponse avec le même centre SMS:** Lorsqu'un message est envoyé, les destinataires peuvent répondre et reporter le coût de la réponse sur votre facture téléphonique.

- **Centre SMS:** si vous souhaitez envoyer le message texte, vous pouvez recevoir l'adresse du centre SMS via ce menu.
- **Paramètre réseau:** permet de définir les paramètres réseau, par exemple GSM ou GPRS.

### MMS (Menu 5.0.2)

- **Objet:** Vous pouvez saisir l'objet des MMS lorsque ce menu est activé.
- **Durée diapositive:** affiche la durée de chaque page lors de la rédaction du message.
- **Priorité:** Vous pouvez définir la priorité du message sélectionné.
- **Période de validité:** Ce service du réseau vous permet de définir la durée de stockage de vos MMS dans le centre de messages.
- **Accusé de réception:** Si vous avez défini cette option sur Oui dans ce menu, vous pouvez vérifier que votre message a été correctement envoyé.
- **Accusé de lecture:** permet de recevoir un rapport indiquant si le destinataire a lu ou non le message.
- **Téléchargement auto:** si vous sélectionnez Activé, vous recevrez les messages multimédias automatiquement. Si vous sélectionnez Réseau local seulement, les messages multimédias que vous recevez dépendent du réseau local.
- **Profil réseau:** Si vous sélectionnez serveur de MMS, vous pouvez définir l'URL au serveur de MMS.

► **Types messages autorisés**

**Personnel:** Message personnel.

**Publicité:** Message commercial.

**Informations:** Informations nécessaires.

**E-mail (Menu 5.0.3)**

► **Messagerie électronique**

Ce menu permet de modifier, de supprimer ou d'ajouter un compte e-mail.

► **Profil réseau**

Un profil est constitué des informations réseau requises pour se connecter au WAP. Des profils par défaut pour différents opérateurs sont enregistrés dans la mémoire du téléphone. Vous ne pouvez pas renommer les profils par défaut.

► **Signature**

Cette option vous permet de créer votre signature.

**Numéro de boîte vocale (Menu 5.0.4)**

Vous pouvez recevoir des messages vocaux si cette fonction est prise en charge par le fournisseur de service réseau. Lorsqu'un nouveau message arrive dans la boîte vocale, le symbole apparaît à l'écran. Veuillez demander à votre fournisseur de service réseau plus d'informations sur ses services afin de configurer le téléphone en conséquence.

**Messages Push (Menu 5.0.5)**

Vous pouvez définir cette option selon que vous souhaitez recevoir les messages Push ou non.

**Message d'information (Menu 5.0.6)**

► **Recevoir**

Si vous sélectionnez ce menu, votre téléphone recevra les messages de service d'information.

► **Alertes**

Votre téléphone bipera lorsque vous recevrez des messages de service d'information.

► **Langue**

Vous pouvez sélectionner la langue que vous voulez en appuyant sur [OK].

# Répertoire

## Rechercher

Menu 6.1

1. Pour sélectionner **Rechercher**, appuyez sur la touche de fonction gauche  [OK].
2. Saisissez le nom que vous cherchez.

### Remarque





► **Pour lancer une recherche instantanée, entrez le premier caractère du nom.**

3. Pour modifier, supprimer ou copier une entrée ou associer une fonction vocale à une entrée, sélectionnez  [Options].

## Nouveau contact

Menu 6.2

Cette fonction vous permet d'ajouter une entrée à l'annuaire.

1. Pour sélectionner Ajouter nouveau, appuyez sur la touche de fonction gauche  [OK].
2. Entrez un nom.
3. Appuyez sur  ↓, puis entrez un numéro.
4. Pour définir un groupe pour l'entrée, appuyez sur  , .
5. Appuyez sur la touche de fonction gauche  [Options] pour définir une sonnerie et une photo pour l'entrée.

## Numéros abrégés

Menu 6.3

Vous pouvez assigner n'importe quelle touche (de  à ) à une entrée de la liste de noms.

Vous pouvez appeler directement une personne en appuyant sur cette touche.

## Groupes

Menu 6.4

Vous pouvez établir des listes de membres pour chaque groupe. Vous pouvez dresser une liste pour 7 groupes

## Tout copier

Menu 6.5

Cette fonction permet de copier des entrées de la mémoire de la carte SIM vers la mémoire du téléphone et inversement.

## Supprimer tout

Menu 6.6

Vous pouvez supprimer toutes les entrées de la carte SIM ou du téléphone.

## Réglages

Menu 6.7

Accédez à **Paramètres**, puis appuyez sur la touche  [OK].

- **Mémoire par défaut:** Cette option permet de définir la mémoire par défaut sur Toujours demander, Carte SIM ou Téléphone.
- **Options d'affichage:** Faites défiler l'affichage pour sélectionner les options d'affichage, puis appuyez sur [OK].

## Informations

### Menu 6.8

- ▶ **Numéros d'accès aux services:** Utilisez cette fonction pour accéder à une liste spécifique de services fournis par votre opérateur réseau (si cette fonction est prise en charge par votre carte SIM).
- ▶ **Numéros personnels (dépendant de la carte SIM):** Vous pouvez enregistrer et consulter votre numéro personnel sur votre carte SIM.
- ▶ **Carte de visite:** Cette option vous permet de créer votre propre carte de visite avec votre nom, un numéro de téléphone portable, etc. Pour créer une carte de visite, appuyez sur la touche de fonction gauche  [Nouveau] et renseignez les champs. Pour modifier, supprimer ou envoyer une carte de visite, appuyez sur la touche de fonction  [Options].

# Perso

## Images

Menu 7.1

Permet d'afficher la liste des fichiers JPG enregistrés dans le dossier Photos de Mes dossiers.

## Sons

Menu 7.2

Ce menu permet d'afficher la liste de fichiers MP3, MP4, AAC, M4A, dans Mes supports\Musique dans la mémoire multimédia.

## Vidéos

Menu 7.3

Permet d'afficher la liste des fichiers 3GP, 3G2 enregistrés dans le dossier Vidéos de Mon dossier.

Type de fichiers pris en charge : 3gp, les codecs vidéo h.263 et les codecs audio AMR sont pris en charge.

## Documents

Menu 7.4

Ce menu permet d'afficher des documents (txt, ppt, pdf, doc ou xls).

## Autres

Menu 7.5

Permet d'afficher la liste de fichiers stockés sous Mes supports\Autres dans la mémoire multimédia.

## Remarque

- ▶ *Seuls les fichiers stockés dans la mémoire du téléphone (et non sur la carte mémoire) peuvent être envoyés via Bluetooth. Pour envoyer des fichiers à partir de la mémoire externe, vous devez d'abord les copier dans la mémoire interne du téléphone.*
- ▶ *Lorsque vous connectez le téléphone à un PC via Bluetooth, vous pouvez envoyer et recevoir des fichiers à partir et à destination des dossiers Musique et Vidéo. Vous pouvez copier tout type de fichier vers un autre. Vous pouvez recevoir uniquement des fichiers issus des dossiers Photos, Sons et Images. Vous ne pouvez afficher ou lire les fichiers du dossier Autres que si ces types de fichiers sont pris en charge. Lorsque vous connectez le téléphone à un PC par câble USB, seuls les dossiers suivants sont visibles dans la mémoire interne : Images, Sons, Vidéos et Autres. Vous pouvez afficher tous les dossiers de la mémoire externe.*

## Jeux et appl.

Menu 7.6

Ce menu vous permet de gérer les applications Java installées sur votre téléphone. Vous pouvez lire ou supprimer les applications téléchargées ou définir l'option de connexion.

## Mémoire externe

Menu 7.7

Ce menu permet d'afficher les Images, Sons, Vidéos, Documents, Autres de la carte mémoire. Si la mémoire externe n'est pas disponible, le message suivant s'affiche : "Insérez mémoire externe !".

### Remarque

- ▶ *Pour que le téléphone soit détecté comme un disque amovible, la carte SIM doit être en place.*

### Nouveauté LG

Il existe une fonction de stockage de masse dans le SHINE Si vous vous servez du câble USB, vous pouvez utiliser le téléphone comme disque amovible. Vous pouvez télécharger des fichiers MP3, des photos, des vidéos, des fichiers texte, etc. Il suffit de connecter le câble USB pour effectuer des transferts PC/Téléphone très rapides.

### Attention

- ▶ *La fonction STOCKAGE DE MASSE est accessible uniquement lorsque le téléphone est en mode veille.*
- ▶ *LNE retirez JAMAIS le câble en cours de téléchargement de fichiers. Une fois les fichiers téléchargés, utilisez l'option de retrait sécurisé de l'ordinateur, puis débranchez le câble.*
- ▶ *Lorsque vous copiez un fichier sur un disque amovible, l'écran principal indique que le transfert est en cours. Cela signifie que la fonction STOCKAGE DE MASSE fonctionne et que des données sont transférées. Pendant le transfert, ne débranchez pas le câble. Si vous débranchez le câble pendant le transfert, des données peuvent être perdues ou corrompues, et vous risquez d'endommager votre téléphone.*
- ▶ *Si vous recevez un appel alors que le téléphone est utilisé comme périphérique de STOCKAGE DE MASSE, l'appel sera rejeté. Vous pourrez voir l'appel manqué une fois le câble débranché.*

## Réveil

### Menu 8.1

Vous pouvez définir jusqu'à 5 alarmes pour être réveillé à une heure spécifique.

1. Sélectionnez Activer et entrez l'heure de réveil de votre choix.
2. Sélectionnez la période de répétition du réveil:  
**Une fois, Lun-Ven, Lun-Sam, Sam- Mer, Sam- Jeu, Chaque jour.**
3. Sélectionnez la sonnerie d'alarme de votre choix et appuyez sur la touche  [Définir].







## Calendrier

### Menu 8.2

Lorsque vous accédez à ce menu, un calendrier apparaît. En haut de l'écran figurent des sections relatives à la date. Lorsque vous changez la date, le calendrier est mis à jour en fonction de la nouvelle date. Vous sélectionnez le jour de votre choix à l'aide d'un curseur en forme de carré. Si une barre apparaît sous le calendrier, cela signifie qu'un agenda ou un mémo est prévu ce jour.

Cette fonction vous aide à vous rappeler vos agendas et mémos. Vous pouvez paramétrer une sonnerie d'alarme pour chaque note que vous enregistrez.

Pour changer le jour, le mois et l'année :

Touche	Description
 , 	Tous les ans
 , 	Tous les mois
 ↑, ↓	Toutes les semaines
 , 	Tous les jours

En mode agenda, appuyez sur la touche de fonction gauche  [Options] comme suit.

- ▶ **Afficher:** Permet d'afficher la note ou le mémo correspondant au jour choisi. Utilisez  ↑, ↓ pour naviguer dans les listes de notes.
- ▶ **Nouvel agenda:** Cette fonction vous permet d'ajouter un nouvel agenda et un nouveau mémo pour un jour choisi. Vous pouvez enregistrer jusqu'à 100 notes.
- ▶ **Son agenda:** Vous pouvez définir une alarme pour chaque date sélectionnée.
- ▶ **Tous les agendas:** Affiche toutes les notes définies. Utilisez  ↑, ↓ pour naviguer dans les listes de notes. Si vous avez défini une alarme pour la note, l'icône d'alarme s'affiche.
- ▶ **Aller à date:** Vous pouvez accéder directement à la date désirée.
- ▶ **Supprimer l'ancien:** Vous pouvez supprimer un ancien agenda qui vous a déjà été indiqué.
- ▶ **Supprimer tout:** Cette option permet de supprimer toutes les notifications.

## Calculatrice



Menu 8.3

Ce menu permet d'exécuter des fonctions standard, telles que des additions, des soustractions, des multiplications et des divisions (+, -, x, ÷).

En outre, vous avez accès à de nombreuses fonctions de votre calculatrice, telles que : +/-, sin, coût, tan, journal, Dans, exp, sqrt, deg, rad.

## Mémo

Menu 8.4

1. Sélectionnez le mémo en appuyant sur la touche de fonction gauche  [OK].
2. Si la liste est vide, appuyez sur la touche de fonction gauche  [Nouveau] pour en créer un nouveau.
3. Saisissez le mémo puis appuyez sur la touche de fonction gauche  [Options] > [Enregistrer].

### Remarque

► Appuyez sur  pour modifier le mode de saisie du texte.

## Chronomètre

Menu 8.5

1. Appuyez sur [Démarrer] pour mesurer le temps et enregistrez le temps au tour en appuyant sur [Tour].
2. Appuyez sur [Arrêter] pour établir le temps au tour enregistré.
3. Appuyez sur [Réinitialia] pour rétablir la configuration par défaut.

## Convertisseur d'unités

Menu 8.6

Ce menu permet de convertir une mesure en l'unité de votre choix. 7 types de mesure peuvent être convertis en diverses unités : Devise, Zone, Longueur, Poids, Température, Volume, Vitesse.

## Horloge mondiale

Menu 8.7

À l'aide des touches de navigation gauche/droite, vous pouvez consulter l'heure du méridien de Greenwich (GMT) et des principales villes du monde entier.

L'écran affiche le nom, la date et l'heure actuelle de la ville sélectionnée.

Pour sélectionner le fuseau horaire dans lequel vous vous trouvez, procédez comme suit :

1. Sélectionnez la ville correspondant à votre fuseau horaire en appuyant sur les touches de navigation gauche/droite une ou plusieurs fois. La date et l'heure locales s'affichent.
2. Pour modifier l'affichage de l'heure en mode veille en fonction de l'heure sélectionnée, appuyez deux fois sur OK.

## Services SIM

Menu 8.8

Ce menu dépend du SIM et des services du réseau.

# Paramètres

## Date et heure

Menu 9.1

Vous pouvez définir des fonctions relatives à la date et à l'heure.

## Langues

Menu 9.2

Vous pouvez modifier la langue des textes affichés sur votre téléphone. Ce changement affecte également le mode Entrée langue.

## Affichage

Menu 9.3

### Fond d'écran (Menu 9.3.1)

Vous pouvez sélectionner des images d'arrière-plan en mode veille.

### Durée rétroéclairage (Menu 9.3.2)

Vous pouvez définir la durée de fonctionnement de l'affichage. (Désactivé/10s/20s/30s/60s)

### Luminosité (Menu 9.3.3)

Ce menu permet de définir la luminosité des écrans LCD: 100%, 80%, 60% ou 40%.

### Raccourci vers l'écran d'accueil (Menu 9.3.4)

Si vous activez cette fonction, les fonctionnalités des 4 touches de navigation et de la touche Menu s'affichent sous forme d'images, au milieu de l'écran de veille.(Profils/Messagerie/Favoris/Contacts)

### Style de menu (Menu 9.3.5)

Votre téléphone est doté de deux thèmes de menu : Grille et Liste. Sélectionnez le style du menu en faisant défiler l'affichage, puis en appuyant sur la touche de fonction gauche  [OK].

### Style de numérotation (Menu 9.3.6)

Votre téléphone propose quatre styles de numérotation (Couleur/Beads/Digital/Carnet à croquis).

### Texte veille (Menu 9.3.7)

Si vous sélectionnez Activé, vous pouvez modifier le texte affiché en mode veille.

### Nom du réseau (Menu 9.3.8)

Vous pouvez choisir d'afficher ou non le nom de votre opérateur sur l'écran principal.

## Connectivité

### Menu 9.4

#### Bluetooth (Menu 9.4.1)

La fonctionnalité Bluetooth permet aux dispositifs, périphériques et ordinateurs compatibles qui se trouvent à proximité de communiquer entre eux sans fil. Ce téléphone dispose d'une connectivité Bluetooth intégrée qui vous permet de le connecter à des dispositifs Bluetooth compatibles.

#### Remarque

- ▶ *Si vous utilisez LG PC Sync via une connexion Bluetooth, vous ne pouvez échanger de données qu'au sein du répertoire.*
- ▶ *Lorsque vous recevez des données d'un périphérique Bluetooth, une confirmation est requise. Une fois le transfert confirmé, le fichier est copié sur votre téléphone.*
- ▶ *Selon son type, le fichier est stocké dans l'un des dossiers suivants:*
  - Vidéo (.3gp, mp4): dossier contenant les vidéos
  - Image (.bmp, gif, jpg, png): dossier contenant les images
  - Son (.amr, wav, aac): dossier contenant les sons - MP3 (.mp3): dossier contenant les sons/fichiers MP3
  - Autres fichiers (.txt, html): dossier contenant les autres types de fichiers

#### ▶ Bluetooth activé/désactivé

Vous pouvez activer ou désactiver la fonction bluetooth.

#### ▶ Liste périphériques

Cette fonction permet d'afficher tous les périphériques auxquels votre SHINE est associé. Le menu Périphériques associés donne accès aux options suivantes:

#### ▶ Paramètres Bluetooth

- **Ma visibilité:** Cette option permet de rendre ou non votre casque visible aux autres périphériques Bluetooth.
- **Mon nom:** Vous pouvez définir le nom du dispositif bluetooth. Le nom par défaut est LG KE970.
- **Mon adresse:** permet d'afficher l'adresse de votre périphérique Bluetooth.

#### Réseau (Menu 9.4.2)

Vous pouvez sélectionner un réseau qui sera enregistré automatiquement ou manuellement.

#### Sélection du réseau (Menu 9.4.2.1)

Généralement, la sélection du réseau est définie sur Automatique.

- ▶ **Automatique:** Si vous sélectionnez le mode automatique, le téléphone recherche et sélectionne automatiquement un réseau à votre place. Une fois le mode automatique sélectionné, le téléphone est défini sur "Automatique" même quand le téléphone est éteint et allumé.

- ▶ **Manuel:** Le téléphone recherche la liste des réseaux disponibles et vous la présente. Vous pouvez alors sélectionner le réseau de votre choix, dans la mesure où ce dernier dispose d'une clause d'itinérance avec l'opérateur réseau de votre pays d'origine. Le téléphone vous invite à sélectionner un autre réseau s'il n'arrive pas à accéder au réseau sélectionné.
- ▶ **Favori:** Vous pouvez dresser la liste de vos réseaux préférés; le téléphone tente alors de vous enregistrer auprès des réseaux de la liste avant de vous proposer d'autres réseaux. Vous créez cette liste à partir de la liste prédéfinie des réseaux connus de votre téléphone.

### Liaison GPRS (Menu 9.4.2.2)

Vous pouvez définir différents modes d'utilisation du service GPRS.

- ▶ **Marche:** Si vous sélectionnez cette option, le téléphone s'abonne automatiquement à un réseau GPRS lorsque vous l'allumez. Le lancement d'une application WAP ou PC établit la connexion entre le téléphone et le réseau et rend le transfert de données possible. Lorsque vous fermez l'application, la connexion GPRS est interrompue, mais l'abonnement au réseau GPRS est toujours valable.
- ▶ **Si nécessaire:** Si vous sélectionnez cette option, la connexion GPRS est établie dès que vous vous connectez à un service WAP et ou à une application et interrompue lorsque vous fermez ce service ou cette application.

### Profil réseau (Menu 9.4.2.3)

#### ▶ Connexion de données

Vous pouvez modifier les profils réseau en appuyant sur la touche de fonction gauche [Options], puis en sélectionnant [Modifier]

- **Nom:** permet de saisir le nom du réseau.
- **Réseau:** permet de définir le service de données de support. 1. Données/2. GPRS

#### <Données>

accessible uniquement si vous sélectionnez le réglage Données comme type de service.

- **Composer un numéro:** entrez le numéro de téléphone à composer pour accéder à la passerelle WAP.
- **ID utilisateur:** identité des utilisateurs pour votre serveur de composition (et NON pour la passerelle WAP).
- **Mot de passe:** mot de passe requis par votre serveur de composition (et NON par la passerelle WAP) afin de vous identifier.
- **Type d'appel:** permet de sélectionner le type d'appel de données, Analogique ou ISDN.
- **Vitesse d'appel:** La vitesse de votre connexion; 9600 ou 14400 (Selon votre opérateur)
- **Temps d'attente:** vous devez entrer une période d'attente. Le service de navigation WAP devient indisponible si aucune donnée n'est entrée ou transférée au cours de la période définie.

- **Serveur principal:** permet d'entrer l'adresse IP du serveur DNS principal auquel vous accédez.
- **Serveur secondaire:** permet d'entrer l'adresse IP du serveur DNS secondaire auquel vous accédez.

#### <GPRS>

les paramètres de ce service ne sont disponibles que si vous avez sélectionné GPRS comme type de service.

- **APN:** permet d'entrer l'APN du service GPRS.
- **ID utilisateur:** identité des utilisateurs pour votre serveur APN.
- **Mot de passe:** mot de passe requis par votre serveur APN.
- **Serveur principal:** permet d'entrer l'adresse IP du serveur DNS principal auquel vous accédez.
- **Serveur secondaire:** permet d'entrer l'adresse IP du serveur DNS secondaire auquel vous accédez.

### Connection USB (Menu 9.4.3)

Vous pouvez choisir un mode de service de données et de stockage de masse. (Service de données/Stockage de masse)

Lorsque vous avez terminé, appuyez sur Quitter et procédez comme suit :

#### Attention

- ▶ *Avant de retirer le câble, sélectionnez systématiquement Quitter afin de garantir l'intégrité des données transférées.*

1. Sélectionnez la zone de notification [Débrancher ou éjecter matériel].
2. Sélectionnez Périphérique de stockage de masse USB et cliquez sur Arrêter. Le message suivant apparaît : «Le Périphérique de stockage de masse USB peut à présent être retiré du système en toute sécurité».
3. Vous pouvez ensuite retirer le câble.

## Appels

Menu 9.5

Vous pouvez définir le menu correspondant à un appel en appuyant sur la touche  [OK] dans le menu Paramètres.



### Transfert d'appel (Menu 9.5.1)

Le service de transfert d'appel vous permet de transférer des appels vocaux entrants, des appels de fax et des appels de données vers un autre numéro. Pour plus de détails, contactez votre fournisseur de services.

- ▶ **Tous appels vocaux:** Transfère tous les appels vocaux, sans conditions.
- ▶ **Si occupé:** Transfère les appels vocaux lorsque le téléphone est en appel.
- ▶ **Si pas de réponse:** Transfère les appels vocaux auxquels vous ne répondez pas.
- ▶ **Si injoignable:** Transfère les appels vocaux lorsque le téléphone est éteint ou hors de la zone de couverture.
- ▶ **Tous appels données:** Transfère vers un numéro avec une connexion PC, sans conditions.

- ▶ **Tous les appels fax:** Transfère vers un numéro avec une connexion fax, sans conditions.
- ▶ **Tout annuler:** Annule tous les services de transfert d'appel.

## Mode réponse (Menu 9.5.2)

- ▶ **Slide ouvert:** permet de prendre un appel entrant en relevant le clapet.
- ▶ **Toute touche:** Ce menu permet de recevoir un appel en appuyant sur n'importe quelle touche, à l'exception de la touche  [Terminer].
- ▶ **Touche décrocher:** Si vous sélectionnez ce menu, vous pouvez recevoir un appel en appuyant sur la touche  [Envoyer].

## Envoyer mon numéro (Menu 9.5.3)

(fonction dépendant du réseau et de l'abonnement)

- ▶ **Définir par réseau:** Si vous sélectionnez ce menu, vous pouvez envoyer votre numéro de téléphone à l'une des deux lignes d'un correspondant disposant d'un abonnement deux lignes.
- ▶ **Actif:** Vous pouvez choisir d'envoyer votre numéro de téléphone à votre correspondant. Votre numéro apparaît alors sur le téléphone du correspondant.
- ▶ **Désactivé:** Votre numéro n'apparaît pas sur le téléphone du correspondant.

## Appel en attente (Menu 9.5.4)

(fonction dépendante du réseau)

- ▶ **Activer:** Si vous sélectionnez Activer, vous pouvez accepter un appel en attente (reçu).
- ▶ **Annuler:** Si vous sélectionnez Annuler, vous ne pouvez pas reconnaître l'appel en attente (reçu).
- ▶ **Voix état:** Affiche l'état de l'appel en attente.

## Minuterie (Menu 9.5.5)

Si vous sélectionnez Activer, vous pouvez contrôler la durée de l'appel via l'émission d'un bip toutes les minutes lors d'un appel.

## Rappel auto (Menu 9.5.6)

- ▶ **Actif:** Si cette fonction est activée, le téléphone essaie automatiquement de recomposer le numéro en cas d'échec de la connexion d'un appel.
- ▶ **Désactivé:** Votre téléphone n'effectue aucune tentative de recomposition si l'appel d'origine n'a pas été connecté.

## Envoyer DTMF (Menu 9.5.7)

Vous pouvez envoyer des tonalités de touche au cours d'un appel afin de contrôler votre boîte vocale ou tout autre service automatisé du téléphone.

## Sécurité

### Menu 9.6

#### Demande code PIN (Menu 9.6.1)

Dans ce menu, vous pouvez paramétrer le téléphone afin qu'il demande le code PIN de votre carte SIM lorsque le téléphone est allumé.

Lorsque cette fonction est activée, vous êtes invité à entrer le code PIN.

1. Si vous entrez un code PIN erroné plus de 3 fois de suite, le téléphone est verrouillé. Dans ce cas, vous devez entrer votre code PUK.
2. Vous disposez de 10 tentatives maximum pour entrer votre code PUK. Si vous entrez un code PUK erroné plus de 10 fois de suite, votre téléphone ne peut plus être déverrouillé. Vous devez alors contacter votre fournisseur de services.

#### Verrouillage du téléphone (Menu 9.6.2)

Pour éviter toute utilisation non autorisée du téléphone, vous pouvez utiliser un code de sécurité. À chaque fois que vous allumez votre téléphone, ce dernier vous invite à entrer le code de sécurité, si vous définissez le verrouillage du téléphone sur Lorsque le téléphone est allumé.

Si vous définissez le verrouillage sur Quand SIM changée, le code de sécurité ne vous est demandé qu'en cas de changement de carte SIM.

#### Interdiction appel (Menu 9.6.3)

Le service d'interdiction d'appels empêche votre téléphone de passer ou de recevoir certaines catégories d'appels. Cette fonction requiert un mot de passe d'interdiction d'appels. Le menu correspondant comporte les sous-menus suivants.

- ▶ **Tous les appels sortants:** Le service d'interdiction s'applique à tous les appels sortants.
- ▶ **Appels internationaux sortants:** Le service d'interdiction s'applique à tous les appels vers l'international.
- ▶ **Vers l'international sauf pays d'origine:** Le service d'interdiction s'applique à tous les appels vers l'international, à l'exception du réseau du pays d'origine.
- ▶ **Tous appels entrants:** Le service d'interdiction s'applique à tous les appels entrants.
- ▶ **Entrants quand à l'étranger:** Le service d'interdiction s'applique à tous les appels entrants lorsque l'utilisateur est itinérant.
- ▶ **Annuler toutes interdictions:** Ce sous-menu permet d'annuler tous les services d'interdiction.
- ▶ **Changer mot de passe:** Ce sous-menu permet de modifier le mot de passe du service d'interdiction d'appels.

## Numéro fixe (Menu 9.6.4)

(fonction dépendante de la carte SIM)

Vous pouvez restreindre vos appels sortants à des numéros de téléphone sélectionnés. Les numéros sont protégés par votre code PIN2.

## Changer codes (Menu 9.6.5)

PIN est l'abréviation de Personal Identification Number (numéro d'identification personnel) ce numéro permet d'empêcher l'utilisation du téléphone par une personne non autorisée.

Vous pouvez modifier les codes d'accès: **Code de sécurité, Code PIN, Code PIN2.**

## Mode Avion

Menu 9.7

Lorsque vous vous trouvez dans un avion ou dans un espace où l'usage du réseau sans fil est interdit, vous pouvez utiliser uniquement les fonctionnalités du téléphone n'exigeant pas le recours au réseau sans fil.

## Économie énergie

Menu 9.8

Si vous activez cette option, votre téléphone se met en mode d'économie d'énergie lorsque vous ne l'utilisez pas.

## Réinitialiser réglages

Menu 9.9

Vous pouvez initialiser tous les paramètres d'usine par défaut. Pour activer cette fonction, le code de sécurité est nécessaire.

## État mémoire

Menu 9.0

Ce menu permet de vérifier l'espace libre et l'utilisation de la mémoire de chaque dossier (mémoire interne et mémoire multimédia). Permet d'accéder à chaque menu du dossier.

# Questions-réponses

Consultez d'abord la liste des questions-réponses ci-dessous avant de donner votre téléphone à réparer ou de contacter un technicien en cas de problèmes.

**Q** Comment puis-je afficher la liste des appels émis, reçus et en absence?

**R** Appuyez sur la touche  .

**Q** La connexion est mauvaise et parfois inaudible dans certaines zones.

**R** Dans certaines zones, il arrive que la force du signal varie considérablement. Tâchez de vous positionner à un autre emplacement. Un trafic important sur le réseau peut également être à l'origine de difficultés de connexion ou d'instabilité lors de l'appel.

**Q** Lorsque la connexion est établie, elle est de mauvaise qualité.

**R** Dans certaines zones, la force du signal peut varier considérablement. Essayez dans une autre zone. Un trafic réseau important peut affecter la connectivité ou la stabilité d'un appel.

**Q** L'écran à cristaux liquides ne s'active pas.

**R** Retirez et remettez en place la batterie, puis allumez l'appareil. Si le téléphone ne s'active toujours pas, rechargez la batterie et réessayez.

**Q** J'entends un écho lorsque je suis connecté à un téléphone spécifique dans une zone spécifique.

**R** Il s'agit du phénomène d'écho. Il se produit lorsque le volume est trop élevé ou en raison de propriétés particulières spécifiées sur l'appareil de votre correspondant.

**Q** Le téléphone chauffe.

**R** Si vous passez de longs moments en communication, à jouer ou à surfer sur Internet, le téléphone peut chauffer. Ce phénomène est tout à fait normal et n'affecte en rien la durée de vie du produit ou ses performances.

## Questions-réponses

- Q** Le téléphone ne sonne pas ou l'écran clignote.
- R** Dans le menu Profils audio, le téléphone est en mode 'Vibreur' ou 'Silencieux'. Sélectionnez 'Normal' ou 'Extérieur'.
- Q** La durée de veille du téléphone diminue progressivement.
- R** La batterie a une durée de vie limitée. Lorsque l'autonomie de la batterie est réduite de moitié par rapport à son autonomie d'origine, remplacez-la. Utilisez uniquement des batteries de remplacement agréées.
- Q** L'autonomie de la batterie diminue.
- R** La réduction de l'autonomie de la batterie peut être due à votre environnement, à un grand nombre d'appels ou à des signaux faibles.
- Q** Aucun numéro n'est composé lorsque vous émettez un appel via une entrée de répertoire.
- R** Assurez-vous d'avoir enregistré correctement le numéro, en utilisant la fonction Rechercher du répertoire. Enregistrez-le à nouveau, si besoin est.
- Q** Impossible de vous joindre.
- R** Votre téléphone est-il allumé (appuyez sur  pendant plus de trois secondes)? Accédez-vous au réseau cellulaire approprié? Avez-vous défini une option d'interdiction d'appel entrant?
- Q** Je ne trouve pas mon code de verrouillage, mon code PIN, mon code PUK ou mon mot de passe.
- R** Le code de verrouillage par défaut est '0000'. Si vous oubliez ou perdez votre code de verrouillage, contactez votre revendeur. Si vous oubliez ou perdez votre code PIN ou PUK, ou que vous n'avez pas eu connaissance de ces codes, contactez votre fournisseur de service réseau.

Il existe divers accessoires pour votre téléphone portable.

---

## Batterie standard

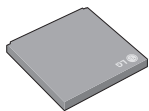

## Remarque

- ▶ Utilisez toujours des accessoires d'origine LG.
- ▶ Le non-respect de cette recommandation risque d'entraîner l'annulation de votre garantie.
- ▶ Les accessoires peuvent différer selon les pays. Contactez votre fournisseur pour vous procurer des accessoires supplémentaires.res.

---

## Chargeur de batterie

Ce chargeur vous accompagne lors de vos déplacements.



# Données techniques

## Généralités

**Code de produit:** KE970

**Système:** GSM 900 / DCS 1800 / PCS 1900

## Températures de fonctionnement

**Max.:** +55°C

**Min.:** -10°C

# Déclaration de Conformité LG Electronics

## Coordonnées du fournisseur

Nom

LG Electronics Inc

Adresse

: LG Twin Towers 20, Yeouido-dong, Yeongdeungpo-gu Séoul, Corée 150-721

## Détails du produit

Nom du produit

Équipement terminal bande E-GSM 900 / DCS 1800 / PCS 1900

Modèle

KE970

Nom commercial

LG

# CE 0168

## Détails standard applicables

**RATTE Directive 1999/5/EC**

EN 301 489-01 v1.8.1 / EN 301 489-07 v1.3.1 / EN 301 489-17 v.1.2.1  
EN 300 328 V 1.8.1  
EN 60660-1 : 2001  
EN 50399/EN 60361 : 2001  
EN 301 511 V8.0.2

## Informations supplémentaires

La conformité aux normes ci-dessus est vérifiée par le BABT  
(British Approvals Board of Telecommunications).

## Déclaration

Je déclare par la présente que les produits et appareils mentionnés ci-dessus et concernés par la présente déclaration sont conformes aux normes et aux dispositions des directives mentionnées ci-dessus.

Nom

Date de publication

Jin Seog, Kim / Directeur

07. Aoû, 2007

**LG Electronics Logistics and Services B.V.**  
Veluwezoom 15, 1327 AE Almere, Pays-Bas  
Tél : +31 - 36- 547 - 8940, e-mail : seekim @ lge.com

  
Signature du représentant



# KE970 Manuale d'uso I

## - Italiano



### Smaltimento delle apparecchiature obsolete

1. Quando su un prodotto . riportato il simbolo di un bidone della spazzatura barrato da una croce significa che il prodotto . coperto dalla direttiva europea 2002/96/EC.
2. Tutti i prodotti elettrici ed elettronici dovrebbero essere smaltiti separatamente rispetto alla raccolta differenziata municipale, mediante impianti di raccolta specifici designati dal governo o dalle autorit. locali.
3. Il corretto smaltimento delle apparecchiature obsolete contribuisce a prevenire possibili conseguenze negative sulla salute umana e sull'ambiente.
4. Per informazioni pi. dettagliate sullo smaltimento delle apparecchiature obsolete, contattare il comune, il servizio di smaltimento rifiuti o il negozio in cui . stato acquistato il prodotto.

# Contenuto

<b>Norme di sicurezza</b>	<b>4</b>	<b>Browser</b>	<b>20</b>	<b>Costo chiamate</b>	<b>26</b>
<b>Funzioni KE970</b>	<b>9</b>	Homepage		Informazioni dati	
Componenti del telefono		Preferiti			
<b>Descrizione delle icone</b>	<b>11</b>	Vai a URL		<b>Messaggistica</b>	<b>27</b>
<b>Operazioni preliminari</b>	<b>12</b>	Cronologia		Nuovo messaggio	
Inserimento della scheda SIM e della batteria		Impostazioni		SMS	
<b>Ricarica della batteria</b>	<b>13</b>	Profili di rete		MMS	28
<b>Disconnessione dell'adattatore</b>	<b>14</b>	Cache		E-mail	29
Inserimento della scheda di memoria	15	Cookie	21	<b>Ricevuti</b>	<b>30</b>
<b>Rimozione della scheda di memoria</b>	<b>15</b>	Certificati di sicurezza		<b>Casella E-mail</b>	
		<b>Informazioni</b>		<b>Bozze</b>	
<b>Funzioni generali</b>	<b>16</b>	<b>Multimedia</b>	<b>22</b>	In uscita	
Inserimento di testo e numeri		Lettore MP3		Inviati	
<b>Struttura del menu</b>	<b>18</b>	Fotocamera	23	Chiama segreteria	
		Videocamera	25	<b>Messaggi CB</b>	
<b>Profili</b>	<b>19</b>	Registratore vocale		<b>Modelli</b>	<b>31</b>
Attivato		<b>Chiamate</b>	<b>26</b>	Modelli di testo	
Personalizza		Tutte le chiamate		Modelli MMS	
		Chiamate perse		<b>Impostazioni</b>	
		Chiamate effettuate		SMS	
		Chiamate ricevute		MMS	
		Durata chiamata		E-mail	32
				Numero segreteria	
				Messaggio Push	
				<b>Messaggi CB</b>	<b>33</b>

---

**Rubrica 34**

Ricerca  
Nuovo contatto  
Selezione rapida  
Gruppi  
Copia tutto  
Cancella tutto

---

**Impostazioni 35**

Informazioni

---

**Archivio 36**

Immagini  
Suoni  
Video  
Documenti  
Altri  
Giochi e applicazioni  
Memoria esterna 37

---

**Accessori 38**

Sveglia  
Calendario

---

**Calcolatrice 39**

Appunti  
Cronometro  
Convertitore  
Orologio mondiale  
Servizi SIM

---

**Impostazioni 40**

Data e ora  
Lingua  
Display  
Sfondo  
Timer retroilluminazione  
Luminosità  
Icone navigazione  
Stile menu  
Stile di selezione  
Testo standby  
Nome rete 41

---

**Connettività**

Bluetooth  
Rete  
Connessione USB 43

---

**Chiamate**

Trasferimento chiamata

---

**Modo risposta 44**

Invia mio numero  
Avviso di chiamata  
Avviso durata  
Richiamata automatica  
Invia DTMF

---

**Sicurezza 45**

Richiesta codice PIN  
Blocco telefono  
Blocco chiamate  
Numeri fissi (FDN)  
Modifica codici 46

---

**Modalità Volo**

Risparmio energetico  
Ripristina predefinito  
Stato memoria

---

**Domande e risposte 47**

---

**Telefono e accessori 49**

---

**Dati tecnici 50**

# Norme di sicurezza

## **Avvertenzeg!**

- **È necessario spegnere sempre i cellulari a bordo degli aerei.**
- **Non è consentito l'uso del telefono durante la guida.**
- **Non accendere il telefono in prossimità di distributori di benzina, depositi di carburante, impianti chimici o materiale esplosivo.**
- **Per la propria sicurezza, utilizzare SOLO le batterie e i caricabatterie ORIGINALI specificati.**
- **Non toccare il caricabatterie con le mani umide.**
- **Conservare il telefono in un posto sicuro, fuori dalla portata dei bambini in quanto composto da parti smontabili di piccole dimensioni che, se ingerite, possono provocare soffocamento.**

## **Attenzione!**

- **Spegnere il telefono nelle aree in cui è rigorosamente vietato. Ad esempio, non è consentito l'uso del telefono cellulare negli ospedali in quanto può interferire con il regolare funzionamento di pacemaker e apparecchi acustici.**
- **Le chiamate di emergenza potrebbero non essere disponibili su tutte le reti cellulari. Pertanto, si sconsiglia di fare affidamento solo sul telefono cellulare per eventuali chiamate di emergenza.**
- **Usare solo accessori ORIGINALI. L'uso di accessori non originali potrebbe danneggiare il telefono.**
- **Tutti i trasmettitori di onde radio possono provocare interferenze se posti in prossimità di altre apparecchiature elettroniche, come apparecchi televisivi, radio, computer, ecc.**
- **Smaltire le batterie inutilizzate in base alle normative vigenti.**
- **Non smontare il telefono o la batteria.**
- **L'uso di un tipo di batteria errato può comportare il rischio di esplosioni.**

Consultare le seguenti indicazioni sulle norme di sicurezza relative all'utilizzo del telefono cellulare. Il mancato rispetto di queste norme può essere pericoloso o illegale. Leggere attentamente questo manuale per ulteriori dettagli.

## Esposizione all'energia elettromagnetica delle radiofrequenze (RF)

### Informazioni sull'esposizione alle onde radio e sul Tasso specifico di assorbimento dell'energia (SAR)

Questo telefono cellulare, modello KE970, è stato progettato per soddisfare i requisiti di sicurezza relativi all'esposizione alle onde radio. Questi requisiti si basano su normative scientifiche che prevedono un sostanziale margine di protezione che garantisce la sicurezza di tutte le persone, indipendentemente dall'età e dallo stato di salute.

- ▶ La normativa sull'esposizione alle onde radio utilizza un'unità di misura nota come Tasso Specifico di Assorbimento o SAR. I test per il SAR sono condotti utilizzando metodi standard con il telefono cellulare che trasmette al livello di energia massimo approvato in ogni banda di frequenza utilizzata.
- ▶ Nonostante le differenze tra i vari livelli di SAR dei diversi modelli, i telefoni LG sono progettati per soddisfare le più importanti normative relative all'esposizione alle onde radio.

- ▶ Il limite SAR consigliato dalla International Commission on Non-Ionizing Radiation Protection (ICNIRP, Commissione Internazionale sulla protezione dalle radiazioni non ionizzanti), è di 2W/kg calcolato su dieci (10) grammi di massa corporea.
- ▶ Il valore SAR più elevato registrato per questo modello di telefono cellulare durante il test DASY4 per l'uso vicino all'orecchio è stato di 0,443 (custodia inossidabile) o 0,417 (custodia in alluminio) W/kg (10g) e di 0,245 (custodia inossidabile) o 0,483 (custodia in alluminio) W/kg (10g) a contatto con il corpo.
- ▶ Le informazioni sui dati di SAR relative ai residenti nei paesi e nelle regioni che hanno adottato il limite SAR consigliato dall'IEEE (Institute of Electrical and Electronics Engineers), equivale a 1.6 W/kg calcolato su un (1) grammo di massa corporea (ad esempio USA, Canada, Australia e Taiwan).

## Manutenzione e cura del prodotto

**ATTENZIONE! usare solo batterie, caricabatterie e accessori approvati per essere utilizzati con questo modello di telefono. L'utilizzo di prodotti di terzi non solo può risultare pericoloso, ma può anche rendere nulla la garanzia applicata al telefono.**

## Norme di sicurezza

- ▶ Non smontare l'apparecchio. Se è necessaria una riparazione, rivolgersi presso un centro assistenza autorizzato LG.
- ▶ Utilizzare lontano da apparecchiature elettriche quali TV, radio e PC.
- ▶ Tenere lontano da fonti di calore quali termosifoni o cucine.
- ▶ Non mettere il telefono in un forno a microonde, in quanto la batteria potrebbe esplodere.
- ▶ Non sottoporre l'apparecchio a scosse, urti o vibrazioni.
- ▶ Non far cadere l'apparecchio.
- ▶ Il rivestimento del telefono potrebbe danneggiarsi se si utilizzano involucri o custodie in vinile.
- ▶ Usare un panno asciutto per la pulizia esterna del telefono. (Non usare solventi come benzene, acqueragia o alcol, nè detersivi o prodotti chimici aggressivi).
- ▶ Non esporre l'apparecchio a fumo o polvere.
- ▶ Tenere lontano da carte di credito o supporti magnetici per evitarne la smagnetizzazione.
- ▶ Non toccare il display con oggetti appuntiti per evitare di danneggiare il telefono.
- ▶ Non versare liquidi sul telefono e non utilizzarlo in ambienti eccessivamente umidi.
- ▶ Usare gli accessori con attenzione e delicatezza. Non toccare l'antenna se non strettamente necessario.
- ▶ Usare accessori come auricolari e cuffie con cautela. Assicurarsi che i cavi siano collegati correttamente e non toccare l'antenna se non necessario.
- ▶ Solo il personale autorizzato deve occuparsi della manutenzione del telefono e dei relativi accessori. Un'installazione difettosa o un servizio di assistenza errato potrebbe provocare incidenti e invalidare di conseguenza la garanzia.
- ▶ L'etichetta all'interno del telefono contiene informazioni importanti per l'assistenza clienti. Non rimuoverla.

## Dispositivi elettronici

Tutti i trasmettitori di onde radio possono provocare interferenze se posti in prossimità di altre apparecchiature elettroniche.

- ▶ Non utilizzare il telefono in prossimità di apparecchiature mediche senza autorizzazione. Evitare di posizionare il telefono in corrispondenza di pacemaker, ad esempio nel taschino della giacca o della camicia. A tal proposito si consiglia di tenere il telefono ad una distanza minima di almeno 20 cm dall'area in questione.
- ▶ Il telefono potrebbe interferire con alcuni tipi di protesi acustiche.
- ▶ Il telefono potrebbe interferire con apparecchi televisivi, radio, computer, ecc.

## Sicurezza durante la guida

Verificare le leggi e le normative che riguardano l'utilizzo dei telefoni cellulari quando si circola sulla rete stradale. Qui di seguito vengono elencate delle norme generali di sicurezza.

- ▶ Non utilizzare il telefono durante la guida.
- ▶ Prestare la massima attenzione alla guida.
- ▶ Utilizzare il kit vivavoce, se disponibile.
- ▶ Accostare e parcheggiare prima di telefonare o rispondere a una chiamata, se le condizioni di guida e della strada lo richiedono.
- ▶ L'energia in radiofrequenza potrebbe interferire con alcuni dei sistemi elettronici dell'auto quali l'autoradio e le apparecchiature di sicurezza.
- ▶ Se il veicolo è dotato di air bag, non collocarvi nè installarvi accanto oggetti come apparecchi wireless portatili per evitare seri danni conseguenti all'errato funzionamento dell'air bag.

Durante l'ascolto della musica tramite il riproduttore musicale del telefono, assicurarsi che il volume sia ragionevolmente basso da permettere di capire quanto avviene intorno a sé. Tale precauzione è particolarmente importante quando si attraversa la strada.

## Evita di danneggiare il tuo udito

L'udito potrebbe danneggiarsi se viene esposto a volumi eccessivi e prolungati nel tempo. Consigliamo quindi di non accendere o spegnere il telefono con gli auricolari e di tenere il volume di ascolto delle conversazioni e della musica a un livello ragionevole.

## Aree a rischio di esplosione

Non utilizzare il telefono cellulare in aree dove siano in atto operazioni di detonazione. Rispettare le restrizioni e osservare tutte le norme o i regolamenti al riguardo.

## Atmosfere potenzialmente esplosive

- ▶ Non utilizzare il telefono cellulare in prossimità di stazioni di rifornimento di carburante. Osservare tale restrizione anche in prossimità di combustibili o prodotti chimici.
- ▶ Non trasportare nè conservare sostanze esplosive, liquidi o gas infiammabili all'interno dello scomparto dell'autovettura in cui si trovano il telefono cellulare e i relativi accessori.

### A bordo di aeromobili

L'uso di dispositivi portatili può causare delle interferenze al velivolo.

- ▶ Spegnere il cellulare prima di imbarcarsi su qualsiasi aeromobile.
- ▶ Utilizzarlo a terra (prima o dopo il decollo) solo con il permesso dell'equipaggio.

### Bambini

Conservare il telefono in un posto sicuro, fuori dalla portata dei bambini. L'apparecchio è composto da parti smontabili di piccole dimensioni che, se ingerite, possono provocare soffocamento.

### Chiamate di emergenza

Le chiamate di emergenza potrebbero non essere disponibili su tutte le reti cellulari. Per questo motivo, non fare mai affidamento solo sul telefono per le chiamate di emergenza. Contattare il fornitore di servizi locale per conoscere la disponibilità dei servizi di emergenza nel proprio paese.

### Manutenzione e informazioni sulle batterie

- ▶ Non è necessario scaricare completamente la batteria prima di ricaricarla. A differenza di altri tipi di batteria, l'effetto memoria che potrebbe compromettere le prestazioni della batteria è molto ridotto.
- ▶ Utilizzare solo batterie e caricabatterie LG in quanto sono progettati per ottimizzare le prestazioni e la durata delle batterie.
- ▶ Non smontare nè cortocircuitare la batteria.
- ▶ Tenere puliti i contatti metallici della batteria.
- ▶ Sostituire la batteria quando le prestazioni non sono più accettabili. La batteria può essere ricaricata centinaia di volte prima che sia necessario sostituirla.
- ▶ Se la batteria è rimasta inutilizzata per un lungo periodo la ricarica potrebbe richiedere fino a 30 minuti prima di iniziare.
- ▶ Non esporre il caricabatteria alla luce solare diretta e non utilizzarlo in ambienti particolarmente umidi, ad esempio nel bagno.
- ▶ Evitare di lasciare la batteria in luoghi con temperature troppo basse o elevate per non comprometterne le prestazioni.

## Componenti del telefono

### Vista frontale

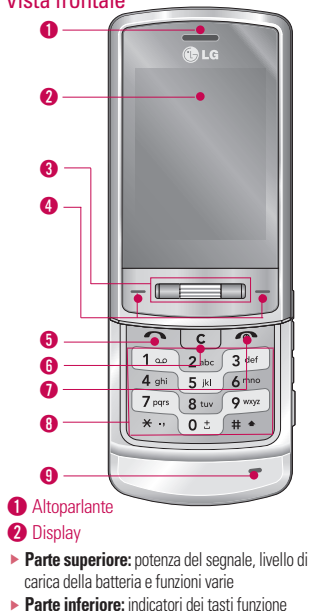

### 3 Rotellina di navigazione

#### ▶ In modalità standby:

**Premuto a lungoq** ↑: Menu scelta messaggi ricevuti e segreteria



**Pressione brever** ↓: Selezione dei profili

**Pressione brever:** Menu



**Pressione brever:** Elenco dei contatti in rubrica



**Pressione brever:** Elenco dei menu preferiti

#### ▶ **Nel menu:** spostamento del cursore nelle varie opzioni.



**Premere per alcuni secondi:** tasto OK



Il tasto di navigazione su/giù a rotellina consente di selezionare più facilmente menu e funzioni.

### 4 Tasti funzione

Questi tasti eseguono la funzione indicata in corrispondenza sul display.

### 5 Tasto Invio

▶ Compone un numero di telefono e risponde a una chiamata.

▶ **In modalità standby:** Accede al registro delle chiamate.

### 6 Tasto Cancella/Esci

Cancella un carattere ogni volta che lo si preme; se lo si tiene premuto si cancella tutto quanto è stato digitato. Utilizzare questo tasto anche per tornare alla schermata precedente dei menu.

### 7 Tasto Fine

▶ Accensione/spengimento del telefono (tenere premuto)

▶ Termina o rifiuta una chiamata.

## Funzioni KE970

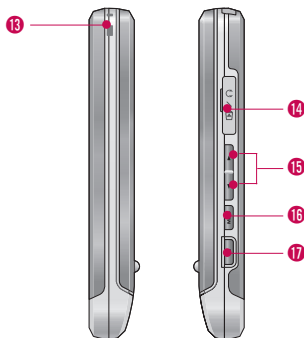
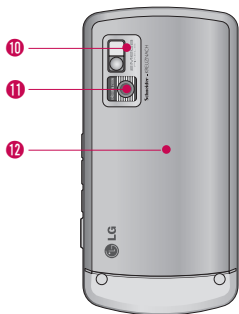

### 8 Tasti alfanumerici

- ▶ **In modalità standby:** immissione dei numeri da comporre.  
**Premendo a lungo si accede a:**

0 5 - simbolo '+' per le chiamate internazionali

1 123 - chiama la Segreteria (se impostata) da

2 345 a 9 6789 - selezione rapida

- ▶ **In modalità modifica testo:** immissione di numeri e aratteri

### 9 Microfono

### 10 Flash e specchietto

### 11 Fotocamera

### 12 Coperchio batteria

### 13 Fori per tracolla

### 14 Presa accessori - caricabatteria e auricolare

#### Nota

- ▶ **Verificare che il telefono sia acceso e in standby prima di collegare il cavo USB.**

### 15 Tasti laterali volume

- ▶ **In modalità standby:** regolazione del volume dei toni tasti

- ▶ **In modalità standby (telefono chiuso e display spento):** Pressione breve: accensione del display.

- ▶ **Nel menu:** scorrimento su e giù

- ▶ **Durante una chiamata:** regolazione del volume dell' conversazione

#### Nota

- ▶ **Si suggerisce di impostare il livello massimo del volume su 3 per assicurare un ascolto ottimale con il telefono aperto.**

### 16 Tasto MP3

- ▶ Attiva direttamente la modalità lettore MP3.

### 17 Tasto fotocamera

- ▶ Pressione lunga: attivazione della fotocamera

Di seguito vengono elencate le icone visualizzate sul display e la relativa descrizione.

## Descrizione delle icone

Icone	Descrizione
	Indica la potenza del segnale di rete.*
	Chiamata in corso.
	Servizio GPRS presente e disponibile.
	Indica l'utilizzo del servizio di roaming.
	Indica che è stata impostata la sveglia.
	Indica il livello di carica della batteria.
	Indica la ricezione di un messaggio (SMS, MMS o push).
	Indica la ricezione di un messaggio in segreteria (casella vocale) se supportato dal gestore di rete.
	Profilo "Solo vibrazione" attivato; allarmi sonori non attivi.
	Profilo audio "Normale" attivato.
	Profilo audio "Volume alto" attivato.

Icone	Descrizione
	Profilo audio "Silenzioso" attivato.
	Profilo audio "Auricolare" attivato.
	Trasferimento chiamate in arrivo attivo.
	Indica la connessione WAP con chiamata dati.
	Indica che si sta utilizzando il servizio GPRS o EDGE.
	Il Bluetooth è stato attivato. L'icona muta, mostrando due frecce a lato, quando il telefono è connesso con una periferica.
<b>E</b>	Servizio EDGE presente e disponibile. La connessione al servizio EDGE permette di trasferire dati ad una velocità di 200Kb/s (dipendente dalla disponibilità di rete). Per la copertura e la disponibilità del servizio, contattare il proprio operatore.

# Operazioni preliminari

## Inserimento della scheda SIM e della batteria

Verificare che il telefono sia spento prima di rimuovere la scheda SIM o la batteria.

### 1. Rimuovere la batteria.

Tenere premuto il pulsante di rilascio della batteria e far scorrere il coperchio della batteria verso il basso. Capovolgere il telefono come mostrato nella figura, quindi sollevare la batteria con le dita ed estrarla.

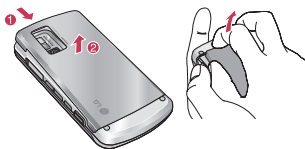

### Nota

- ▶ La rimozione della batteria quando il telefono è acceso potrebbe causare un malfunzionamento dell'apparecchio

### 2. Inserire la scheda SIM.

Inserire la scheda SIM nel relativo alloggiamento nell'estremità del comparto batteria. Assicurarsi che la scheda SIM sia inserita correttamente con i contatti metallici dorati rivolti verso il basso. Per rimuovere la scheda SIM, estrarre delicatamente la SIM dalla sede come in figura.



Inserimento scheda SIM

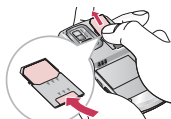

Rimozione scheda SIM

### Nota

- ▶ I contatti metallici della scheda SIM possono graffiarsi e danneggiarsi facilmente. Pertanto, prestare particolare attenzione quando si maneggia la scheda SIM e attenersi alle istruzioni fornite con essa. Inserimento scheda SIM Rimozione scheda SIM

## Avvertenzeg!

• **Non sostituire o rimuovere la scheda SIM quando il telefono è in uso o acceso per non danneggiare i dati della scheda SIM. Qualora accadesse, spegnere e riaccendere il telefono per utilizzarlo.**

### 3. Inserire la batteria.

Posizionare la batteria come in figura, facendo attenzione ad allinearla correttamente. Successivamente far scorrere la batteria verso l'alto finché non scatta in posizione.

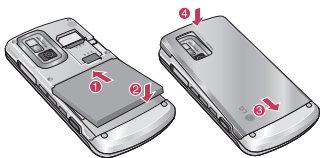

## Ricarica della batteria

Prima di collegare l'adattatore da viaggio al telefono verificare che la batteria sia inserita correttamente.



1. Prima di utilizzare il telefono, assicurarsi che la batteria sia completamente carica.
2. Posizionando la freccia nella stessa direzione indicata nella figura, inserire lo spinotto dell'adattatore della batteria nell'alloggiamento sulla parte inferiore del telefono fino a sentire lo scatto.
3. Collegare l'altra estremità dell'adattatore a una presa di corrente. Utilizzare solo il caricabatterie in dotazione.
4. Quando la batteria è completamente carica, le barre scorrevoli sull'icona della batteria si arrestano.

### Attenzione!

- *Se la batteria è completamente scarica, dopo il collegamento al caricabatteria da viaggio, sul display viene visualizzato per circa 1 minuto e mezzo lo stato della carica.*
- *Non forzare il connettore in quanto il telefono e/o l'adattatore potrebbero danneggiarsi.*
- *Per l'uso del caricabatterie al di fuori del proprio Paese, utilizzare un adattatore o un trasformatore a seconda degli standard vigenti.*
- *Non rimuovere la batteria o la scheda SIM durante la carica.*
- *Per evitare scosse elettriche o incendi, scollegare il cavo di alimentazione e il caricabatterie durante i temporali.*

### Avvertimento!

- *Assicurarsi che la batteria non venga a contatto con oggetti affilati come, ad esempio, forbici o unghie di animali. Ciò potrebbe provocare un incendio.*
- *Si consiglia di non effettuare o ricevere chiamate durante la carica, per evitare il surriscaldamento del terminale ed eventuali scosse elettriche.*

### Disconnessione dell'adattatore

Scollegare il telefono dal caricabatterie afferrando il connettore e non il cavo.



## Inserimento della scheda di memoria

Inserire la scheda di memoria nell'alloggiamento, come illustrato nell'immagine riportata di seguito:

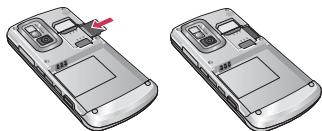

## Rimozione della scheda di memoria

Rimuovere con cautela la scheda di memoria dall'alloggiamento, come illustrato nell'immagine riportata di seguito:



### **Nota**

- *Utilizzare solo schede di memoria di tipo microSD. È possibile che alcune schede di memoria non siano compatibili con il telefono.*

### **Avvertimento!**

***Non sostituire o rimuovere la scheda di memoria quando il telefono è in uso o acceso per non danneggiare i dati sulla scheda.***

# Funzioni generali

## Inserimento di testo e numeri

Il tastierino del telefono cellulare consente di digitare caratteri alfanumerici (testo e numeri) per memorizzare nomi nella rubrica, scrivere messaggi o pianificare eventi nell'agenda. Sul telefono sono disponibili i seguenti metodi di inserimento del testo.

### Nota

- **Alcuni campi potrebbero essere vincolati a una sola modalità di immissione testo (es. il numero i telefono nei campi della rubrica).**

## Modalità T9

Questa modalità consente di digitare le parole con una singola pressione dei tasti per ciascuna lettera che compone la parola. La modalità T9, infatti, confronta automaticamente le pressioni sui tasti con un dizionario interno per determinare la parola corretta; in tal modo richiede molte meno pressioni dei tasti rispetto alla tradizionale modalità ABC.

## Modalità ABC

Questa modalità consente di inserire il testo premendo il tasto corrispondente alla lettera desiderata una o più volte volte fino a quando appare sul display.

## Modalità 123 (Modalità numerica)

Questa modalità consente di digitare solo i numeri. Per passare alla modalità numero in un campo di immissione testo, premere il tasto  fino a quando viene visualizzato il modo 123, oppure per l'inserimento rapido, tenere premuto a lungo ciascun tasto numerico per inserire direttamente il numero stesso.

## Modalità Simbolo

Questa modalità consente di inserire caratteri speciali. Per accedervi premere il tasto .

## Modifica della modalità di inserimento del testo





1. Quando ci si trova in un campo che consente l'inserimento di testo, sul lato superiore destro del display viene visualizzato l'indicatore della modalità di immissione testo.
2. Per modificare la modalità di immissione testo, premere  fino a raggiungere quella desiderata. Per abilitare o disabilitare in modo rapido il T9, tenere premuto tale tasto.



## Uso della Modalità T9

La modalità di inserimento testo T9 consente di digitare le parole con facilità premendo un numero minimo di tasti. Man mano che si preme ciascun tasto, il telefono visualizza i caratteri in base a un dizionario interno. Quando viene aggiunta una lettera, la parola cambia in base alla scelta più probabile del dizionario. Nel caso non vi sia la parola desiderata, è possibile aggiungerla al dizionario.

## Nota

► Il telefono contiene differenti dizionari interni in lingue diverse. Per cambiare la lingua, tenere premuto il tasto .

1. Una volta attivata la modalità di immissione testo intuitiva T9, cominciare a digitare una parola premendo i tasti da  a . Premere ciascun tasto una sola volta per ogni lettera che compone la parola.
2. Digitare la parola intera prima di modificare o cancellare qualsiasi carattere.
3. Confermare la parola con uno spazio premendo il tasto  o la rotellina .

Per cancellare dei caratteri, premere . Tenere premuto il tasto  per cancellare tutto il testo inserito.

## Nota

► Per uscire dalla modalità di immissione testo senza salvare il testo digitato premere [Opzioni], selezionare 'Esci' e poi confermare. Invece premendo  il testo viene tenuto in memoria (fino allo spegnimento) e per continuare la composizione, selezionare 'Nuovo messaggio'.

## Nota

► Per ulteriori informazioni sui caratteri disponibili per ciascun tasto, consultare la seguente tabella.

Tasto	Caratteri in ordine di visualizzazione	
	Maiuscole	Maiuscole
	.,?!' " 1 - ( ) @ / : _	.,?!' " 1 - ( ) @ / : _
	A B C 2 A	a b c 2 à
	D E F 3 É È	d e f 3 é è
	G H I 4 Î	g h i 4 î
	J K L 5	j k l 5
	M N O 6 Ò	m n o 6 ò
	P Q R S 7	p q r s 7
	T U V 8 Ù	t u v 8 ù
	W X Y Z 9	w x y z 9
	Spazio 0 (Pressione lunga)	Spazio 0 (Pressione lunga)

# Struttura del menu

## 1. Profili

- 1.1 Normale
- 1.2 Silenzioso
- 1.3 Solo vibrazione
- 1.4 Eaterni
- 1.5 Auricolare

## 2. Browser

- 2.1 Homepage
- 2.2 Preferiti
- 2.3 Vai a URL
- 2.4 Cronologia
- 2.5 Impostazioni
- 2.6 Informazioni

## 3. Multimedia

- 3.1 Lettore MP3
- 3.2 Fotocamera
- 3.3 Videocamera
- 3.4 Registratore vocale

## 4. Chiamate

- 4.1 Tutte le chiamate
- 4.2 Chiamate perse
- 4.3 Chiamate effettuate
- 4.4 Chiamate ricevute
- 4.5 Durata chiamata
- 4.6 Costo chiamate
- 4.7 Informazioni dati

## 5. Messaggistica

- 5.1 Nuovo messaggio
- 5.2 Ricevuti
- 5.3 Casella E-mail
- 5.4 Bozze
- 5.5 In uscita
- 5.6 Inviati
- 5.7 Chiama segreteria
- 5.8 Messaggi CB
- 5.9 Modelli
- 5.0 Impostazioni

## 6. Rubrica

- 6.1 Ricerca
- 6.2 Nuovo contatto
- 6.3 Selezione rapida
- 6.4 Gruppi
- 6.5 Copia tutto
- 6.6 Cancella tutto
- 6.7 Impostazioni
- 6.8 Informazioni

## 7. Archivio

- 7.1 Immagini
- 7.2 Suoni
- 7.3 Video
- 7.4 Documenti
- 7.5 Altri
- 7.6 Giochi e applicazioni
- 7.7 Memoria esterna

## 8. Accessori

- 8.1 Sveglia
- 8.2 Calendario
- 8.3 Calcolatrice
- 8.4 Appunti
- 8.5 Cronometro
- 8.6 Convertitore
- 8.7 Orologio mondiale
- 8.8 Servizi SIM

## 9. Impostazioni

- 9.1 Data e ora
- 9.2 Lingua
- 9.3 Display
- 9.4 Connettività
- 9.5 Chiamate
- 9.6 Sicurezza
- 9.7 Modalità Volo
- 9.8 Risparmio energetico
- 9.9 Ripristina predefinito
- 9.0 Stato memoria

Nella cartella Profili, è possibile regolare e personalizzare il profilo audio del telefono a seconda delle circostanze e dell'ambiente.

## Attivato (Menu 1.X.1)

1. Scorrere l'elenco 'Profili' fino al profilo che si desidera attivare, quindi premere il tasto funzione sinistro  [OK] o il tasto OK.
2. Quindi, selezionare 'Attiva'.

## Personalizza (Menu 1.X.2)

Permette di modificare il profilo, impostando il tono di chiamata, il volume della suoneria e così via.

Tale opzione non è disponibile per i profili Solo vibrazione e Silenzioso.

- ▶ **Tipo avviso chiamata:** Impostare il tipo di avviso per le chiamate in arrivo.
- ▶ **Suonerie:** Consente di selezionare la suoneria del profilo che si sta modificando, scegliendo fra quelle disponibili o quelle scaricate.
- ▶ **Volume suoneria:** consente di impostare il volume della suoneria.
- ▶ **Tipo avviso messaggi:** Consente di impostare il tipo di avviso per i messaggi.
- ▶ **Toni messaggio:** Permette di impostare il tono di ricezione messaggi, scegliendo fra 4 possibilità.

- ▶ **Toni tastiera:** Modifica il tono emesso dai tasti, scegliendo fra 2 motivi oppure disabilitandolo.
- ▶ **Volume tasti:** Consente di impostare il volume del tono dei tasti relativo al profilo che si sta modificando.
- ▶ **Toni pagina:** Consente di impostare il tono dello slider, che si attiva durante l'apertura o la chiusura del telefono.
- ▶ **Vol. eff. audio:** Imposta il volume degli effetti sonori emessi dal telefono, come quelli di errore e così via.
- ▶ **Volume on/off:** Consente di impostare il della melodia di accensione e spegnimento telefono.
- ▶ **Risposta automatica:** Nel profilo Auricolare possibile impostare la risposta automatica.
  - **No:** Risposta automatica non attiva.
  - **Dopo 5 sec.:** Il telefono risponde automaticamente dopo 5 secondi.
  - **Dopo 10 sec.:** Il telefono risponde automaticamente dopo 10 secondi.

### Nota

- ▶ *Non è possibile rinominare tutti i profili.*

# Browser

WAP (Wireless Application Protocol) si può definire come una riproduzione in piccolo della normale rete Internet. Sfruttando un sistema di navigazione simile, è possibile visualizzare pagine di informazioni, oppure richiedere diversi servizi. Attraverso il browser WAP 2.0 integrato è possibile visualizzare le pagine in linguaggio WML e in XHTML ampliando la compatibilità verso semplici siti internet.

Per utilizzare il servizio WAP, è necessario attivare la propria scheda SIM alla trasmissione dati e configurare il telefono. Contattare il gestore per questi dettagli e per i costi del servizio.

Il contenuto della homepage del browser dipende dal provider di servizi. È possibile uscire dal browser in qualsiasi momento premendo il tasto (  ). Il telefono tornerà in modalità standby.

## **Nota**

- ▶ *I menu del browser WAP possono variare in base alla versione installata.*

## Homepage

Menu 2.1

Utilizzare questa opzione per connettersi alla Homepage WAP impostata nel profilo attivo.

## Preferiti

Menu 2.2

Questo menu consente di memorizzare l'indirizzo delle pagine Web preferite per consentirne l'accesso in un secondo momento.

## Vai a URL

Menu 2.3

Il telefono avvia una connessione a un indirizzo WAP (URL) a propria scelta, diverso dalla Homepage definita nel profilo attivo.

## Cronologia

Menu 2.4

Questo menu mostra le ultime pagine visualizzate.

## Impostazioni

Menu 2.5

È possibile impostare profilo, cache, cookie e sicurezza relativi al servizio WAP.

## Profili di rete (Menu 2.5.1)

Un profilo di connessione corrisponde alle informazioni di rete utilizzate per collegarsi al WAP.

## Cache (Menu 2.5.2)

La memoria cache memorizza le ultime pagine WAP visitate, in modo da velocizzare i caricamenti. In questo menù è possibile decidere se usare la memoria cache.

## **Nota**

- ▶ *La cache è una memoria di buffer utilizzata per salvare i dati temporaneamente.*

### Cookie (Menu 2.5.3)

Le informazioni o i servizi visualizzati sono salvati nella memoria cache del telefono.

### Certificati di sicurezza (Menu 2.5.4)

Viene visualizzato un elenco dei certificati di sicurezza disponibili. Questa funzione dipende dalla rete e dalla SIM utilizzata.

### Informazioni

Menu 2.6

Viene visualizzata la versione del browser WAP.

# Multimedia

Sono disponibili varie funzioni, ad esempio il registratore vocale ed il lettore MP3 da utilizzare per divertimento e per le proprie esigenze.

## Nota

- ▶ **Se la batteria è quasi scarica, non è possibile utilizzare la fotocamera o altre funzioni multimediali.**
- ▶ **Mentre si utilizzano le funzioni multimediali, lo stato della batteria potrebbe variare enormemente a seconda del consumo dell'applicazione in uso.**

## Lettore MP3

### Menu 3.1

Il modello KE970 è dotato di un lettore audio integrato. È possibile ascoltare i file musicali MP3 memorizzati nel telefono utilizzando l'auricolare stereo fornito in dotazione o tramite l'altoparlante incorporato.

Il lettore audio supporta:

- **MPEG-2 Layer III, MPEG-2.5 Layer III:** Frequenza di campionamento da 8 a 48 KHz. Velocità massima fino a 320 Kbps, stereo.
- **AAC:** formati ADIF e ADTS (Frequenza di campionamento da 8 a 48 KHz).
- **AAC+:** V1: (bit rate 16 - 128 Kbps)  
V2: (bit rate 16 - 48 Kbps)  
(Frequenza di campionamento da 8 a 48 KHz)
- **WAV:** formati PCM (frequenza di campionamento 16 KHz, 22 KHz e 44,1 KHz)

## Nota

- ▶ **Il telefono KE970 non supporta alcuni dei formati precedenti con bitrate a velocità variabile, per cui questi tipi di file non potranno essere riprodotti. È possibile trasferire i file MP3 da un computer compatibile alla memoria del telefono tramite la funzione scambio dati (UMS).**

È possibile trasferire i file MP3 solo sulla memoria rimovibile. A tale scopo si può utilizzare il telefono con il cavo dati, che emula un adattatore di scheda di memoria, oppure usando direttamente la miniSD con un adattatore esterno.

Dopo aver collegato il telefono a un PC mediante il cavo USB, in Esplora risorse verrà visualizzato come disco rimovibile. Se si utilizza Win98 SE, è necessario installare il driver della memoria di massa per Windows 98 su CD-ROM.

## Nota

- ▶ **Copiare i file MP3 nella cartella Sounds/MP3. Se copiati in una cartella differente, i file MP3 non potranno essere visualizzati.**
- ▶ **È necessario che il computer sia compatibile con i sistemi operativi Windows 98 SE, Windows ME, Windows 2000 e Windows XP.**

1. Premere il menu Multimedia, quindi selezionare il 'Lettore MP3'.
2. Premere il tasto funzione sinistro  [Opzioni] per accedere ai seguenti menu in modalità di riproduzione.

- ▶ **Pausa:** consente di interrompere la riproduzione del file audio.
- ▶ **Visualizza playlist:** Visualizza la lista completa dei brani disponibili in modo da scegliere quello da riprodurre.
- ▶ **Usa come suoneria:** consente di impostare il file MP3 corrente come suoneria.
- ▶ **Impostazioni**
  - **Equalizzatore:** Consente di impostare diversi tipi di ambiente durante l'ascolto della musica.
  - **Modalità riproduzione:** consente di impostare la modalità di riproduzione su: Ripeti uno, Ripeti tutto, Riproduci tutto.
  - **Imposta casuale:** se si attiva questa funzione, i brani memorizzati vengono riprodotti in ordine casuale.
  - **Effetto visivo:** Consente di scegliere se visualizzare lo spettro reale oppure uno simulato.

### Nota

- ▶ *La musica è protetta da copyright in base ai trattati internazionali e alle leggi nazionali in materia. È severamente vietato riprodurre o copiare i brani musicali senza autorizzazione o licenza. In alcuni Paesi è vietata la duplicazione privata di materiale protetto da copyright. L'utente è tenuto a rispettare la legge nazionale che regola l'uso di questo tipo di materiale.*

## Fotocamera

Menu 3.2

Utilizzando il modulo della fotocamera incorporato nel telefono, è possibile scattare foto o registrare video. Inoltre, è possibile inviare foto ad altre persone e selezionare foto come sfondo.

### Nota

- ▶ *Quando si utilizza la fotocamera, il consumo energetico aumenta. Se viene visualizzata l'icona sullo sfondo, significa che la batteria è quasi scarica, ricaricarla prima dell'uso.* 

Per comodità, ruotare il telefono come mostrato nella figura sottostante per scattare una foto.







- 1 / 2 Ingrandisci/Rimpicciolisci
- 3 Fotocamera

Viene emesso un suono otturatore o per la registrazione video anche durante l'impostazione delle modalità, tra cui il modo discreto .

## • Per scattare una foto





Premere il pulsante della fotocamera  .  
È possibile utilizzare la fotocamera e lo schermo può essere ruotato in posizione orizzontale.

- Per scattare foto nitide, premere il pulsante della fotocamera  tenendola ferma.
- Regolare la distanza tra la fotocamera e l'oggetto da fotografare (almeno 50 cm).
- Maneggiare la fotocamera con cura in quanto è estremamente delicata; utilizzare un panno morbido per pulire l'obiettivo.
- Non disassemblare né modificare la fotocamera poiché ciò potrebbe provocare incendi o causarne il malfunzionamento.
- La funzione di messa a fuoco automatica è abilitata quando si scattano foto o si attiva il fermo immagine.  
Premere il pulsante della fotocamera  a metà corsa per regolare la messa a fuoco.

1. Tenere premuto  in modalità standby.
2. Inquadrare il soggetto da riprendere e premere  .
3. Per salvare la foto, premere il tasto  .

## **Nota**



- ▶ **È possibile regolare la luminosità mediante la funzione**  ↑ ↓.

- ▶ **Modalità scatto** [ **AF**]: Ermöglicht die Auswahl des Aufnahmemodus: Macro, Autofokus Sì/No.
- ▶ **Risoluzione** [ **R**]: Hier können Sie die Bildgröße auf 1600x1200, 1280x960, 640x480 oder 320x240 festlegen. Serienaufnahmen sind nur mit einer Auflösung von 320x240 oder 640x480 Pixel verfügbar.
- ▶ **Qualità** [ **Q**]: Hier können Sie die Bildqualität auf Ottima, Buona, Normale einstellen.
- ▶ **Flash** [ **F**]: Blitz für Aufnahmen bei schwacher Beleuchtung aktivieren.
- ▶ **Autoscatto** [ **A**]: Verzögerungsdauer einstellen (No, 3 secondi, 5 secondi, 10 secondi). Nach Ablauf der Verzögerungsdauer wird automatisch ein Bild aufgenommen.
- ▶ **Salva in** [ **S**]: Hier können Sie festlegen, wo das Bild gespeichert wird. (Memoria esterna, Telefon)
- ▶ **Multiscatto** [ **M**]: Ermöglicht eine Serienaufnahme von mehreren aufeinander folgenden Fotos.
- ▶ **Misurazione** [ **M**]: Mist die Belichtung auf Grundlage eines kleinen Teils des Motivs. Sie können entweder „Centrato“, „Pot“ oder „Combinato“ für eine korrekte Belichtung auswählen.

- ▶ **Effetti** [  ]: Es stehen die folgenden vier Einstellungen zur Wahl: Negativo/ B/N / Seppia / Colore
- ▶ **Regola bianco** [  ]: Ermöglicht Ihnen das Ändern der Einstellungen gemäß den herrschenden Lichtverhältnissen. (Fluorescente/Nuvoloso/Incandescente/Luce solare/ Automatico)
- ▶ **Tono scatto** [  ]: Hier können Sie festlegen, welcher Ton beim Aufnehmen eines Fotos erklingt.
- ▶ **Reset parametri** [  ]: Ermöglicht die Zurücksetzung der Einstellungen.

## Videocamera

Menu 3.3

1. Wählen Sie das Menü Videocamera.
2. Das Menü für die Einstellungen der Videocamera entspricht dem für die Einstellungen der Fotokamera, mit Ausnahme der folgenden Elemente:
  - ▶ **Modo** [  ]: Ermöglicht das Versenden einer Videodatei über „MMS“ oder „Normale“.
  - ▶ **Risoluzione** [  ]: Sie können eine der folgenden Auflösungen auswählen: 128 x 96 oder 176 x 144.

## Registratore vocale

Menu 3.4

Hier können Sie Sprachnotizen aufzeichnen.

Die folgenden Menthioptionen sind verfügbar:

- ▶ **Memorizzazione**  
Sie können beim Speichern zwischen Telefon und Memoria esterna Speicher wählen.
- ▶ **Modalità registrazione**  
Sie können zwischen dem Modus „Normale“ für unbegrenzt lange Aufnahmen und dem Modus „MMS“ für Aufnahmen von bis zu 30 Sekunden Länge wählen.

# Chiamate

Questo menu visualizza il registro chiamate (perse, ricevute e effettuate) e i relativi dettagli. Nel caso in cui non vi sia il servizio CLI (Calling Line Identification) non sarà possibile vedere il numero del chiamante. Inoltre, in questo menu è possibile verificare la durata e i costi (se la funzione è supportata dal gestore) delle chiamate.

## Tutte le chiamate

Menu 4.1

Consente di visualizzare gli elenchi di tutte le chiamate in uscita o in arrivo.

## Chiamate perse

Menu 4.2

Questa funzione consente visualizzare l'elenco degli ultimi 50 numeri di telefono delle chiamate a cui non si è data risposta.

## Chiamate effettuate

Menu 4.3

Questa opzione consente di visualizzare le ultime 50 chiamate composte (effettuate o non riuscite).

## Chiamate ricevute

Menu 4.4

Questa opzione consente di visualizzare le ultime 50 chiamate ricevute, comprese quelle rifiutate.

## Durata chiamata

Menu 4.5

Questa funzione consente di visualizzare la durata delle chiamate effettuate e ricevute. Utilizzare la rotellina in su/giù per scorrere l'elenco delle tipologie di chiamate e poi selezionare con [OK] quello interessato. È possibile azzerare tutti i timer delle chiamate selezionando 'Reset' all'interno del menu 'Tutte le chiamate'.

## Costo chiamata

Menu 4.6

Consente di controllare il costo dell'ultima chiamata, di tutte le chiamate, il credito residuo e di azzerare il costo. Per azzerare il costo, è necessario il codice PIN2.

## Informazioni dati

Menu 4.7

Il terminale registra il volume del traffico dati trasmessi e ricevuti tramite la connessione GPRS. Inoltre è possibile visualizzare la durata totale delle connessioni dati.

Questo menu contiene le funzioni relative a SMS (Short Message Service), MMS (Multimedia Message Service), E-mail, segreteria, modelli predefiniti e messaggi CB.

## Nuovo messaggio Menu 5.1

Questo menu contiene le funzioni di creazione messaggi del telefono.

### SMS (Menu 5.1.1)

È possibile scrivere e modificare il messaggio e controllarne il numero di pagine (singoli messaggi concatenati).

1. Per accedere al menu Nuovo messaggio premere il tasto funzione sinistro  [OK] dal menu 'Messaggi'.
2. Per scrivere un nuovo messaggio, selezionare SMS.
3. Per rendere l'immissione del testo più naturale, utilizzare la modalità T9.
4. Dopo avere inserito un messaggio, premere il tasto funzione sinistro [Opzioni] per selezionare l'opzione desiderata.

### Opzioni

- ▶ **Invia a:** consente di inviare messaggi di testo.
1. Immettere il numero del destinatario.
  2. Premere il tasto  ↓ per aggiungere altri destinatari.
  3. È possibile aggiungere dei numeri telefonici dalla rubrica.

4. Premere  [Opzioni] e poi premere Invia dopo l'inserimento del numero. Tutti i messaggi verranno salvati automaticamente nella cartella Inviati anche in caso di invio non riuscito.

### ▶ Inserisci

- **Simbolo:** consente di aggiungere simboli e caratteri speciali.
- **Immagine:** Consente di inserire le immagini predefinite disponibili per i messaggi.
- **Audio:** Consente di inserire i suoni disponibili per i messaggi.
- **Immagine predefinite:** Consente di inserire delle semplici animazioni predefinite.
- **Suoni predefiniti:** Consente di inserire semplici suoni predefiniti.
- **Modelli di testo:** È possibile utilizzare i Modelli di testo preimpostati per velocizzare la scrittura degli SMS. Consultare la sezione Modelli (Menu 5.9) per ulteriori informazioni.
- **Contatti:** consente di aggiungere i numeri di telefoni prelevandoli dalla rubrica.
- **Biglietto da visita personale:**  
È possibile aggiungere le proprie informazioni di riferimento nel messaggio, se impostate precedentemente (fare riferimento al (Menu 8.6) per la creazione di un biglietto da visita).
- ▶ **Salva in Bozze:** Memorizza il messaggio nella cartella Bozze per inviarlo in un secondo momento.

- ▶ **Lingue T9:** consente di selezionare la lingua del dizionario T9 oppure disattivare la modalità di inserimento T9 selezionando Disattiva T9.
- ▶ **Nuova parola T9:** consente di selezionare Nuova parola T9 per inserire la nuova parola nel dizionario.
- ▶ **Cancella testo:** consente di cancellare tutto il testo presente nella schermata di composizione del messaggio.
- ▶ **Esci:** Se si seleziona 'Esci' durante la composizione di un messaggio, l'operazione viene conclusa senza salvare il messaggio che si stava scrivendo.

## MMS (Menu 5.1.2)

Un MMS può contenere testo, immagini e suoni. Questa funzione è disponibile solo se supportata dall'operatore di rete o dal provider di servizi. È possibile inviare e ricevere gli MMS solo tramite periferiche compatibili con le funzioni MMS, inoltre l'invio può essere fatto anche verso indirizzi E-mail.

1. Per accedere al menu Nuovo messaggio premere il tasto funzione sinistro  [OK] dal menu 'Messaggi'.
2. Per scrivere un nuovo messaggio, selezionare MMS.
3. Inserire l'oggetto del messaggio (se abilitato nelle impostazioni) e premere OK.

La massima dimensione del messaggio è di 300Kb.

## Opzioni

- ▶ **Invia a:** Utilizzare questa funzione per inviare l'MMS a differenti destinatari. Sono presenti 6 campi contrassegnati 'To' che è possibile modificare in 'Cc' e 'Bcc' utilizzando il tasto [Opzioni]. All'interno di questo menu è anche possibile scegliere un contatto di uso recente dai 'Destinatari recenti', modificare le Impostazioni generali degli MMS e tornare indietro alla modifica del messaggio.
- ▶ **Inserisci:** consente di aggiungere Simbolo, Immagine, Video, Suoni, Nuova pagina, Modello di testo, Rubrica, Biglietto da visita e Altri.

## Nota

- ▶  ***I messaggi inviati verranno salvati automaticamente nella cartella "Inviati", anche nel caso in cui si verificasse un errore durante l'invio.***
- ▶ **Anteprima:** consente di visualizzare in anteprima gli MMS scritti.
- ▶ **Salva:** Salva l'MMS nella cartella Bozze o Come modelli, per poi riutilizzarlo in seguito.
- ▶ **Modifica oggetto:** Consente di modificare l'oggetto di un MMS.
- ▶ **Durata pagina:** consente di impostare la durata delle pagine dei messaggi multimediali.
- ▶ **Lingue T9:** Selezionare la lingua per la modalità di inserimento T9. È anche possibile disattivare la modalità di inserimento T9

selezionando "Disattiva T9".

- ▶ **Nuova parola T9:** consente di selezionare Nuova parola T9 per inserire la nuova parola nel dizionario.
- ▶ **Esci:** Esce dalla composizione del messaggio senza salvarlo.

### Nota

- ▶ *Se le dimensioni dell'immagine selezionata per la creazione dell'MMS sono troppo grandi (ad esempio 200 K), saranno necessari circa 10 secondi per il caricamento. Inoltre, durante il caricamento non è possibile attivare alcun tasto. Trascorsi i 10 secondi, è possibile scrivere il messaggio MMS.*

## E-mail (Menu 5.1.3)

Per inviare o ricevere una E-mail, è necessario impostare un account di posta elettronica.

- ▶ **Invia a:** consente di inserire il numero di telefono o di selezionarlo dalla rubrica.
- ▶ **Inserisci:** Consente di aggiungere Simboli/Modello di testo/Rubrica/Firma.
- ▶ **Allegati:** Consente di allegare il file desiderato.
- ▶ **Anteprima:** consente di visualizzare in anteprima il testo del messaggio E-mail.
- ▶ **Salva in Bozze:** selezionare questa opzione per salvare il messaggio in Bozze.
- ▶ **Modifica oggetto:** Consente di modificare l'oggetto.
- ▶ **Lingua T9:** Consente di selezionare la lingua

per la modalità di inserimento T9. È anche possibile disattivare la modalità di inserimento T9 selezionando "Disattiva T9".

- ▶ **Nuova parola T9:** Consente di aggiungere una nuova parola al dizionario T9.
- ▶ **Cancella testo:** consente di eliminare tutto il testo presente nella schermata di composizione del messaggio.
- ▶ **Esci:** Esce dalla composizione del messaggio senza salvarlo.

### Nota

- ▶ *È possibile memorizzare fino a 40 messaggi per ciascun account E-mail (complessivamente 200 messaggi per cinque account). Nella cartella Ricevuti è possibile salvare un massimo di 20 messaggi, nelle cartelle Bozze e Posta in uscita fino a 5 messaggi mentre nella cartella Inviati fino a 10 messaggi. Se le cartelle Bozze, Posta in uscita o Inviati risultano piene e si tenta di salvare il nuovo messaggio in una di queste cartelle, il primo messaggio memorizzato verrà automaticamente eliminato.*
- ▶ *Le dimensioni massime consentite per i messaggi inviati sono 300 Kb con allegati e 300 Kb per i messaggi ricevuti. Se si riceve un messaggio contenente più di 5 allegati, sarà possibile visualizzarne solo 5. E' possibile che alcuni allegati non vengano visualizzati correttamente.*

## Ricevuti

Menu 5.2

Questa cartella mostra tutti i messaggi ricevuti (SMS, MMS e WAP push), differenziati a seconda del tipo: consultare la tabella sottostante per i dettagli.

### \* SIM message

I messaggi SIM sono quelli memorizzati esclusivamente sulla scheda SIM.

Per gli MMS notificati, è necessario attendere il download e l'elaborazione del messaggio.

## Casella E-mail

Menu 5.3

Accedendo a questo menu, è possibile collegarsi alla casella di posta in modalità remota per scaricare i nuovi messaggi E-mail oppure visualizzare i messaggi precedentemente recuperati senza effettuare l'accesso al server di posta elettronica.

## Bozze

Menu 5.4

Questa cartella raccoglie tutti i messaggi salvati come bozza in modo da poterli modificare in un secondo momento.

## In uscita

Menu 5.5

Questo menu consente di visualizzare il messaggio da inviare o il cui invio non è riuscito.

Una volta spedito, il messaggio viene spostato nella cartella Inviati.

## Inviati

Menu 5.6

Questo menu consente di visualizzare i messaggi già inviati, che possono essere cancellati o inoltrati.

## Chiama segreteria

Menu 5.7

Chiama il numero della segreteria per ascoltarne i messaggi. E' possibile chiamare la segreteria tenendo premuto il tasto **T** in modalità standby.

### Nota

- ▶ **Alla ricezione di un messaggio in segreteria, il telefono visualizza l'icona ed emette un suono di avviso. Controllare con il proprio operatore per i dettagli sul servizio in modo da configurare correttamente il telefono.**

## Messaggi CB (Servizio di rete)

Menu 5.8

I messaggi di rete o CB (Cell Broadcast) sono messaggi di testo inviati dal gestore agli utenti GSM. Generalmente, questi messaggi contengono informazioni su tempo, traffico, notizie, taxi, farmacie e promozioni commerciali. A ciascuna tipologia è associato un codice che permette di identificare il tipo di messaggio. Quando si riceve un messaggio CB, verrà richiesta una conferma se visualizzarlo direttamente o no. Contattare il proprio gestore per ulteriori informazioni sui servizi.

## Modelli

Menu 5.9

### Modelli di testo (Menu 5.9.1)

Sono disponibili i 6 modelli di testo.

### Modelli MMS (Menu 5.9.2)

Non vi sono modelli MMS predefiniti. Dopo aver salvato un nuovo modello, è possibile utilizzare le seguenti opzioni:

## Impostazioni

Menu 5.0

### SMS (Menu 5.0.1)

#### ► Tipo messaggio:

**Testo, Voce, Fax, Cercapersona, X.400, E-mail, ERMES**

In genere il tipo di messaggio è impostato su Testo. E' però possibile convertire il testo in formati alternativi, adatti al dispositivo che riceverà il messaggio. Contattare il gestore di rete per la disponibilità di queste funzioni.

- **Periodo validità:** consente di impostare l'intervallo di tempo durante il quale i messaggi rimangono memorizzati nel centro messaggi in attesa di essere recapitati al destinatario. I valori possibili sono 30 minuti, 1 ora, 6 ore, 1 giorno, 1 settimana e il valore massimo autorizzato dall'operatore di rete.

- **Rapporto di consegna:** Se attivo, è possibile controllare quando e se il messaggio è stato correttamente recapitato. Contattare il proprio gestore per conoscere i costi del servizio.

- **Scatto alla risposta:** Quando si invia un messaggio, la risposta del destinatario può essere addebitata al mittente impostando questa funzione su [Si]. Verificare con il proprio operatore se tale servizio sia supportato.

- **Numero centro messaggi:** contiene il numero del centro messaggi SMS.

- **Impostazione trasmissione dati:** È possibile selezionare GSM/GPRS preferito o Solo GSM/GPRS. Per informazioni sull'impostazione di un modo di trasmissione, su prezzi e velocità di connessione, contattare il proprio operatore.

### MMS (Menu 5.0.2)

- **Oggetto:** quando questo menu è attivato, è possibile immettere il campo di testo oggetto per il messaggio MMS.

- **Durata pagina:** consente di visualizzare la durata di ciascuna pagina quando si scrive il messaggio.

- **Priorità:** Imposta la priorità del messaggio. Verificare la disponibilità del servizio con il proprio operatore.

- **Periodo validità:** consente di impostare l'intervallo di tempo durante il quale i messaggi rimangono memorizzati nel centro messaggi in attesa di essere recapitati al destinatario. I valori possibili sono 30 minuti, 1 ora, 12 ore, 1 giorno, 1 settimana e il valore massimo autorizzato dall'operatore di rete.

- ▶ **Rapporto di consegna:** Se attivo, è possibile controllare quando e se il messaggio è stato correttamente recapitato. Contattare il proprio gestore per conoscere i costi del servizio.
- ▶ **Rapporto di lettura:** Consente di ricevere la notifica della lettura del messaggio da parte del destinatario.
- ▶ **Download automatico:** se si attiva questa funzione, è possibile ricevere gli MMS automaticamente. Se si seleziona 'No', viene ricevuto solo il messaggio di notifica nella cartella Ricevuti ed è possibile leggerlo solo dopo aver recuperato l'intero messaggio. Se si seleziona 'Solo su propria rete', è possibile ricevere MMS in modo automatico solo se si è registrati alla propria rete.
- ▶ **Profili di rete:** Per scaricare gli MMS dal server è necessaria una connessione dati, tramite chiamata dati (CSD) o sfruttando il servizio GPRS/EDGE. Inserire i dati per la connessione al server MMS forniti dal proprio operatore o fornitore di servizi. Si possono impostare fino a 10 profili di connessione.
- ▶ **Tipo di messaggio consentito**
  - Personale:** Abilita la ricezione dei messaggi personali.
  - Pubblicità:** Abilita la ricezione dei messaggi pubblicitari.
  - Informazioni:** Abilita la ricezione dei messaggi informativi.

## E-mail (Menu 5.0.3)

### ▶ Account E-mail

Questo menu consente di modificare, eliminare e aggiungere un account di posta elettronica.

### ▶ Profili di rete

Un profilo di connessione corrisponde alle informazioni di rete utilizzate per collegarsi a Internet. Nella memoria del telefono sono disponibili profili predefiniti di alcuni operatori. Per utilizzare l'account di E-mail è necessario impostare un profilo (Contattare il proprio operatore per ottenere i parametri del profilo).

Per creare un nuovo profilo fare riferimento al paragrafo 'Profili connessione' (Menu 9.5.4).

### ▶ Firma

È possibile inserire la propria firma.

## Numero segreteria (Menu 5.0.4)

Questo menu serve a impostare il numero della segreteria telefonica. Questo servizio è attivo solo se supportato dal gestore di rete (contattarlo per ulteriori informazioni sul servizio). Una volta impostato il numero della segreteria sarà sufficiente tenere premuto il tasto 1 in modo Standby per chiamarla.

## Messaggio Push (Menu 5.0.5)

I messaggi push sono dei messaggi contenenti un indirizzo WAP al quale ci si può connettere con un semplice click. In questo menu è possibile attivare o disattivare la ricezione dei messaggi Push.

## Messaggi CB (Menu 5.0.6)

### ▶ **Riprendi**

Abilita la funzione di ricezione messaggi CB per i canali impostati nel (Menu 5.8.2).

### ▶ **Avvisi**

Il telefono emette un segnale acustico alla ricezione di messaggi CB. La segnalazione acustica non è applicata per i messaggi di tipo 050 (informazioni sulla località).

### ▶ **Lingua**

Imposta la lingua dei Messaggi CB da ricevere.

# Rubrica

## Ricerca

Menu 6.1

1. Selezionare 'Ricerca' premendo il tasto funzione sinistro  [OK] dal menu 'Rubrica'.
2. Immettere il nome che si desidera cercare.

### Nota





► **Inserire l'iniziale del nome che si desidera cercare per avviare la funzione di ricerca immediata.**

3. Se si desidera modificare, eliminare o copiare un contatto, premere il tasto funzione sinistro  [Opzioni].

## Nuovo contatto



Menu 6.2

Utilizzare questa funzione per aggiungere dei contatti alla rubrica.

1. Aprire la rubrica premendo  [Rubrica] nella modalità standby.
2. Inserire un nome.
3. Premere  ↓, quindi immettere un numero.
4. È possibile inserire un contatto in un gruppo premendo , .
5. È possibile assegnare una suoneria o una foto alla voce premendo il tasto funzione sinistro  [Opzioni].

## Selezione rapida

Menu 6.3

È possibile assegnare un contatto della rubrica a un tasto qualsiasi da  a  in modo da poterlo chiamare velocemente, tenendo premuto il relativo tasto numerico.

## Gruppi

Menu 6.4

È possibile creare elenchi di membri per ciascun gruppo. Sono disponibili 7 gruppi in cui organizzare i contatti della rubrica memorizzati sul telefono.

Selezionando un gruppo e premendo [Opzioni] sono disponibili le seguenti scelte.

## Copia tutto

Menu 6.5

È possibile copiare le voci dalla memoria della scheda SIM alla memoria del telefono e viceversa.

## Cancella tutto

Menu 6.6

È possibile eliminare tutti i contatti presenti nella SIM e nel telefono.

## Impostazioni

Menu 6.7

Andare su Impostazioni e premere  [OK] per visualizzare il seguente menu:

- ▶ **Memoria predefinita:** Consente di impostare la memoria predefinita da Chiedi sempre, SIM o Telefono.
- ▶ **Visualizza opzioni:** Scorrere per evidenziare le opzioni di visualizzazione, quindi premere il tasto funzione sinistro [OK].

## Informazioni

Menu 6.8

- ▶ **Numeri di servizio (SDN):** Utilizzare questa funzione per accedere a un particolare elenco di servizi forniti dall'operatore della rete (se supportati dalla scheda SIM).
- ▶ **I miei numeri (dipende dalla SIM):** È possibile memorizzare e visualizzare il proprio numero nella scheda SIM.
- ▶ **Biglietto da visita:** Questa opzione consente di creare il proprio biglietto da visita personale completo di nome e numero del telefono cellulare. Per creare un nuovo biglietto da visita, premere il tasto funzione sinistro [Aggiungi] e immettere le informazioni negli appositi campi.  
Per modificare, eliminare o inviare un biglietto da visita, selezionare il tasto funzione sinistro  [Opzioni].

# Archivio

## Immagini

Menu 7.1

Consente di visualizzare l'elenco dei file immagine.

## Suoni

Menu 7.2

È possibile visualizzare i file MP3, MP4, AAC, M4A, WMA all'interno della cartella Suoni dell'Archivio. Sono disponibili le seguenti opzioni:

## Video

Menu 7.3

Consente di visualizzare l'elenco dei video memorizzati nel telefono. I tipi di file supportati sono i file 3gp, codificati con i codec video MPEG4 e h.263 e il codec audio AMR.

Tramite il tasto di funzione [Opzioni] su un qualunque video si accede ai seguenti comandi:

## Documenti

Menu 7.4

Questo menu consente di visualizzare i file documento (txt, ppt, pdf, doc ed excel).

È possibile utilizzare il seguente menu Opzioni.

## Altri

Menu 7.5

Consente di visualizzare l'elenco dei file in Media personale/Altri nella memoria multimediale.

## Nota

- ▶ **È possibile inviare i file tramite Bluetooth solo se questi sono salvati nella memoria del telefono e non su una scheda di memoria. Per inviare un file dalla memoria esterna, copiarlo prima nella memoria interna del telefono.**
- ▶ **Quando si connette il telefono al PC tramite Bluetooth, è possibile inviare e ricevere i file nelle cartelle Musica e Video. È possibile copiare qualsiasi tipo di file nella cartella Altri, ma è possibile ricevere i file solo dalle cartelle Foto, Suoni e Immagini. È possibile visualizzare o riprodurre i file nella cartella Altri se i tipi di file sono supportati. Quando si connette il telefono al computer mediante cavo USB, nella memoria interna verranno visualizzate solo le seguenti cartelle: Immagini, Suoni, Video e Altri. È possibile visualizzare tutte le cartelle nella memoria esterna.**

## Giochi e applicazioni

Menu 7.6

Questo menu consente di gestire le applicazioni Java installate sul telefono. È possibile avviare o eliminare le applicazioni scaricate o impostare l'opzione di connessione. Le applicazioni Java che necessitano di inviare o ricevere dati hanno bisogno di una connessione per accedere a internet (Contattare il proprio operatore per ottenere i parametri adeguati).

## Memoria esterna

Menu 7.7

Questo menu consente di riprodurre Immagini, Suoni, Video, Documenti, Altri materiale salvato sulla scheda di memoria. Se la memoria esterna non è disponibile, viene visualizzato il messaggio a comparsa "Inserire memoria esterna".

### Nota

- ▶ **Affinché il telefono venga riconosciuto come disco rimovibile, è necessario installare la scheda SIM.**

### Nuovo, fantastico modello LG

*Il modello KE970 funziona anche come una memoria rimovibile, ovvero quando collegato al PC tramite il cavo USB e attivando la funzione "Scambio dati (UMS)"; il telefono può essere utilizzato come una chiavetta di memoria USB. In tale modalità il PC visualizza due periferiche, una per la memoria esterna del telefono e l'altra per quella interna. Quindi sarà possibile scambiare in modo semplice e veloce file di vario genere.*

## ARCHIVIO

- ▶ **La funzione MEMORIA DI MASSA è attiva solo quando il telefono è in standby.**
- ▶ **NON scollegare il cavo durante il download dei file. Dopo aver scaricato i file, è necessario fare clic su "Rimozione sicura dell'hardware" sul PC, quindi scollegare il cavo.**
- ▶ **Durante la fase di copia dei file sul telefono, sul display viene visualizzato il messaggio "Scambio dati (UMS)" per indicare che la funzione è attivata. Questo messaggio conferma che la funzione MEMORIA DI MASSA è attiva ed è in corso il trasferimento dei dati. Non scollegare il cavo durante il "trasferimento". Se si scollega il cavo durante il "trasferimento", è possibile che i dati vengano persi o danneggiati o che venga danneggiato il telefono.**
- ▶ **Se si riceve una chiamata quando la funzione MEMORIA DI MASSA è attiva, la chiamata viene rifiutata. Dopo aver rimosso il cavo, sarà possibile visualizzare la chiamata persa.**

# Accessori

## Sveglia

Menu 8.1

È possibile impostare una sveglia che si attiva all'ora desiderata.

1. Selezionare **Si** e inserire l'orario della sveglia desiderato.
2. Selezionare la frequenza di ripetizione: **1volta, Lun-Ven, Lun-Sab, Sab-Mer, Sab-Gio, Giornaliero**.
3. Selezionare la suoneria per la sveglia desiderata e premere [Selezione].

## Calendario

Menu 8.2

Quando si accede a questo menu viene visualizzato un calendario. Nella parte superiore della schermata sono presenti i giorni della settimana. Quando si modifica la data del telefono, il calendario viene aggiornato di conseguenza.

La data del giorno viene contrassegnata da un riquadro blu, mentre la data selezionata viene indicata con uno sfondo grigio. Se una data nel calendario è contrassegnata, significa che per tale giorno è presente un evento. muovendosi su tale giorno è possibile verificare anche il numero di eventi presenti attraverso l'icona numerata sulla destra del calendario.

Se è stato impostato di ricevere un avviso, viene emesso un suono di avviso per ricordare all'utente la presenza di un evento.

Tasti	Descrizione
,	Cambia l'anno
,	Cambia il mese
↑ , ↓	Scorre le settimane
,	Cambia il giorno

Premere il tasto funzione sinistro [Opzioni] per effettuare le seguenti operazioni.

- ▶ **Visualizza:** Consente di visualizzare tutti gli eventi per il giorno selezionato. Utilizzare ↑ , ↓ e per scorrere gli eventi per quel giorno.
- ▶ **Nuovo evento:** Consente di aggiungere un nuovo evento per il giorno selezionato. È possibile memorizzare un massimo di 100 eventi.
- ▶ **Tono agenda:** Consente di impostare il tono di avviso per gli eventi in agenda.
- ▶ **Tutti gli eventi:** Consente di visualizzare tutti gli eventi per il giorno selezionato. Utilizzare ↑ e ↓ per scorrere l'elenco degli eventi.
- ▶ **Vai alla data:** Consente di passare direttamente alla data prescelta.
- ▶ **Cancela vecchi:** Cancella gli eventi in agenda dei quali siete stati già avvertiti.
- ▶ **Cancela tutto:** Cancella tutti gli eventi impostati in agenda.

## Calcolatrice



Menu 8.3

Il telefono integra una calcolatrice con le funzioni standard di Addizione, Sottrazione, Moltiplicazione e Divisione.

Inoltre, è possibile utilizzare varie funzioni della calcolatrice quali +/-, sin, cos, tan, log, ln, exp, sqrt, deg, rad.

## Appunti

Menu 8.4

1. Premere il tasto funzione sinistro  [OK] per selezionare l'opzione Appunti.
2. Se l'elenco è vuoto, premere il tasto funzione sinistro  [Nuovo].
3. Premendo il tasto  [Opzioni] > [Salva] su un appunto salvato, è possibile visualizzarlo, modificarlo, cancellarlo o crearne uno nuovo.

### Note

- ▶ **Se si desidera modificare la modalità di inserimento del testo (T9, standard o numerica), premere ripetutamente il tasto**  .

## Cronometro

Menu 8.5

1. Premere [Avvia] per far partire il cronometro e [Tempo] per visualizzare il tempo parziale (si possono memorizzare sino a 6 tempi parziali).
2. Premere [Stop] per interrompere il cronometro e visualizzare il tempo totale.
3. Premere [Reset] per riavviare le operazioni.

## Convertitore

Menu 8.6



Converte qualunque misurazione nell'unità desiderata.

Vi sono 7 possibili conversioni per le misure di: Valuta, Area, Lunghezza, Peso, Temperatura, Volume, Velocità.

## Orologio mondiale

Menu 8.7

È possibile visualizzare l'orario delle maggiori città del mondo.

1. Selezionare la città desiderata tramite i tasti  ,  .
2. Premere  [Ingrandisci] per impostare l'orario corrente in base all'orario della città selezionata.

## Servizi SIM

Menu 8.8

Questo menu dipende dalla SIM e dai servizi offerti dalla rete.

# Impostazioni

## Data e ora

Menu 9.1

È possibile impostare la data e l'ora.

## Lingua

Menu 9.2

Seleziona la lingua del telefono. Quando l'opzione Lingua è impostata su Automatica, la lingua verrà selezionata automaticamente in base a quella della scheda SIM utilizzata.

## Display

Menu 9.3

### Sfondo (Menu 9.3.1)

Personalizza lo sfondo in modalità standby. E' possibile utilizzare le immagini predefinite, scaricate nonché le foto scattate. Una volta selezionata tale opzione, viene mostrato il contenuto della cartella Immagini in Archivio. Scegliere l'immagine che si desidera impostare come sfondo e premere il tasto OK per confermare.

### Nota

- *Per impostare lo sfondo, è necessario che il file GIF animato sia inferiore a 200 KB e gli altri file non devono superare i 500 KB.*

## Timer retroilluminazione (Menu 9.3.2)

È possibile impostare quanto tempo deve durare l'illuminazione del display dopo l'ultima pressione su un tasto (No/10 sec./20 sec./30 sec./60 sec.). Selezionando 'No', l'illuminazione rimarrà sempre ad un livello minimo.

## Luminosità (Menu 9.3.3)

Consente di impostare la luminosità del display su uno dei seguenti valori: 100%, 80%, 60%, 40%.

## Icone navigazione (Menu 9.3.4)

Dopo aver selezionato Attivo, vengono visualizzate le funzionalità dei 4 tasti di navigazione e del tasto Menu come immagini al centro della finestra di standby (Profili/Messaggistica/Preferiti/Rubrica).

## Stile menu (Menu 9.3.5)

Sono disponibili vari temi per i menu Griglia ed Elenco. Scorrere l'elenco e premere il tasto funzione sinistro  [OK] per impostare lo stile del menu.

## Stile di selezione (Menu 9.3.6)

Sono disponibili 4 stili di composizione. (stile Colore/Stile a bolle/stile Digitale/Stile pastello)

## Testo standby (Menu 9.3.7)

Selezionando Sì, è possibile inserire un messaggio di benvenuto di massimo 36 caratteri, che verrà visualizzato nella modalità stand-by sul display principale.

## Nome rete (Menu 9.3.8)

Quando questa funzione è attivata, il nome della rete viene visualizzato sul display.

## Connettività

Menu 9.4

### Bluetooth (Menu 9.4.1)

La funzione Bluetooth consente ai dispositivi mobili, alle periferiche e ai computer compatibili che si trovano in stretta vicinanza di comunicare direttamente l'uno con l'altro senza fili. Questo telefono è dotato di connettività Bluetooth integrata, che rende possibile il collegamento con auricolari, kit vivavoce e altri telefoni compatibili con Bluetooth.

#### Nota

- ▶ *Se si utilizza il software LG PC Sync tramite Bluetooth, è possibile trasferire dati solo all'interno della rubrica.*
- ▶ *Quando si ricevono dati da un altro dispositivo Bluetooth, viene richiesta una conferma. Dopo aver confermato il trasferimento, il file viene copiato sul telefono.*
- ▶ *In base alla tipologia del file ricevuto, questo verrà memorizzato nelle seguenti cartelle (accessibili direttamente collegando il telefono al PC):*
  - *Video (.3gp, mp4): Cartella Videos (Video).*
  - *Immagini (.bmp, gif, jpg, png): Cartella Images (Immagini)*
  - *Suoni (.amr, wav, aac): Cartella Sounds (Suoni)*

- *MP3 (.mp3): Cartella Sounds/MP3 (Suoni/MP3)*

- *Altri file (.txt, html): Cartella Others (Altri)*

#### ▶ Attiva Bluetooth

Consente di attivare o disattivare la funzione Bluetooth.

#### ▶ Elenco periferiche

È possibile visualizzare e gestire le periferiche Bluetooth già associate o associarne di nuove.

#### ▶ Impostazioni Bluetooth

- **Visibilità:** Consente di rendere visibile il telefono agli altri dispositivi Bluetooth.

- **Nome:** Consente di impostare il nome che viene mostrato agli altri dispositivi Bluetooth. Il nome predefinito è LG KE970.

- **Indirizzo personale:** consente di visualizzare l'indirizzo del dispositivo Bluetooth.

## Rete (Menu 9.4.2)

Questo menu permette di personalizzare le funzioni di ricerca rete e di selezione della banda del telefono.

### Selezione rete (Menu 9.4.2.1)

È possibile scegliere in modo automatico o manuale la rete a cui registrarsi. In genere, la selezione della rete è impostata su Automatica.

- ▶ **Automatico:** Se si seleziona la modalità automatico, il telefono ricerca e seleziona automaticamente una rete. La ricerca automatica è l'impostazione predefinita e dopo ogni spegnimento, tale opzione viene ripristinata.

- ▶ **Manuale:** Consente di selezionare manualmente la rete desiderata da un elenco di gestori. Il telefono propone la lista delle reti disponibili e le visualizza. A questo punto è possibile scegliere la rete che si desidera utilizzare. La funzione dipende dagli accordi di Roaming tra gli operatori disponibili e il proprio gestore di rete nazionale. Il telefono consente di selezionare un'altra rete in caso di impossibilità di accesso alla rete selezionata.
- ▶ **Preferiti:** È possibile impostare un elenco di reti preferite con cui il telefono tenterà di effettuare la registrazione prima di ricercarne altre. Questo elenco viene creato sulla base di un elenco predefinito di reti conosciute all'interno del cellulare.

## GPRS attach (Menu 9.4.2.2)

È possibile impostare il servizio GPRS in base a diverse situazioni.

- ▶ **Accesso:** Se si seleziona questo menu, il telefono viene registrato automaticamente a una rete GPRS all'accensione. L'avvio di un'applicazione WAP/MMS crea una connessione tra il telefono e la rete ed è possibile trasferire dati. Alla chiusura dell'applicazione, la connessione GPRS viene terminata ma la registrazione alla rete GPRS resta attiva.
- ▶ **Quando necessario:** Se si seleziona questo menu, sia la registrazione che la connessione GPRS vengono stabilite quando si effettua il collegamento a un servizio WAP/MMS e al termine della sessione vengono chiuse entrambe.

## Punti di accesso (Menu 9.4.2.3)

### ▶ Connessioni dati

- **Nome:** consente di digitare il nome della rete.
- **Trasmissione dati:** Consente di impostare il servizio dei dati di trasporto. 1 Dati/2 GPRS

#### <Imposta dati>

Viene visualizzato soltanto se si seleziona Dati come servizio di connessione.

- **Componi numero:** Immettere il numero di telefono da comporre per collegarsi al gateway WAP.
- **ID utente:** L'identificativo utente per il proprio server di connessione.
- **Password:** La password richiesta dal proprio server di connessione per l'identificazione.
- **Tipo chiamata:** Selezionare il tipo di chiamata dati: Analogica o Digitale (ISDN).
- **Velocità di chiamata:** la velocità della connessione dati in uso; 9600 o 14400 (in base all'operatore)
- **Tempo di permanenza:** Inserire un periodo di timeout dopo il quale il servizio di navigazione WAP non sarà più disponibile, se non viene trasferito alcun dato.
- **Server primario:** Inserire le informazioni relative al server DNS primario (se richiesto dall'operatore del servizio)
- **Server secondario:** Inserire le informazioni relative al server DNS secondario (se richiesto dall'operatore del servizio)

### <Imposta GPRS>

Le impostazioni del servizio sono disponibili soltanto quando viene scelto GPRS come servizio di connessione.

- **APN:** Inserire l'APN (Access Point Name) del GPRS.
- **ID utente:** Inserire l'ID utente per la connessione al server.
- **Password:** Inserire la password richiesta dal server.
- **Server primario:** Inserire le informazioni relative al server DNS primario (se richiesto dall'operatore del servizio)
- **Server secondario:** Inserire le informazioni relative al server DNS secondario (se richiesto dall'operatore del servizio)

### Connessione USB (Menu 9.4.3)

Imposta la modalità di funzionamento del telefono quando è collegato al PC tramite cavo USB. Selezionando "Modem/PCSync" è possibile utilizzare il telefono come modem o per scambiare dati utilizzando i programmi di connessione forniti con il CD. Con "Scambio dati (UMS)", che è l'impostazione predefinita, il telefono opera come fosse una memoria rimovibile.

#### Attenzione

- ▶ **Prima di estrarre il cavo è necessario fare clic su Esci, per non compromettere l'integrità dei dati trasferiti.**

1. Fare clic sull'area delle notifiche.  
[Scollegamento o rimozione di una periferica hardware]
2. Selezionare la periferica archiviazione di massa USB, fare clic su Stop.  
Viene visualizzato il messaggio seguente: "È ora possibile rimuovere la "Periferica archiviazione di massa USB" dal sistema senza problemi".
3. A questo punto, è possibile estrarre il cavo.

## Chiamate

Menu 9.5

Questo menu contiene tutte le impostazioni che riguardano la gestione delle chiama

### Trasferimento chiamata (Menu 9.5.1)

Il servizio di trasferimento chiamate consente di trasferire a un altro numero le chiamate vocali, fax e di dati in arrivo. Per maggiori informazioni, contattare il gestore telefonico.

- ▶ **Tutte le chiamate vocali:** Trasferisce tutte le chiamate vocali incondizionatamente.
- ▶ **Se occupato:** Trasferisce le chiamate vocali quando il telefono è occupato.
- ▶ **Se senza risposta:** Trasferisce le chiamate vocali a cui non viene data risposta dopo un tempo che varia tra 5 a 30 secondi.
- ▶ **Se non raggiungibile:** Trasferisce le chiamate vocali quando il telefono è spento o ci si trova fuori dall'area di copertura della rete.
- ▶ **Tutte le chiamate dati:** Trasferisce tutte le chiamate dati in ingresso a un altro numero.

- ▶ **Tutte le chiamate fax:** Trasferisce tutte le chiamate fax in ingresso su un numero con una connessione fax.
- ▶ **Annulla tutto:** Disattiva tutti i servizi di trasferimento delle chiamate.

## Modo risposta (Menu 9.5.2)

- ▶ **Aprire telefono:** Se si seleziona questo menu, è possibile rispondere a una chiamata in entrata solo quando il folder è aperto.
- ▶ **Qualsiasi tasto:** Se si seleziona questo menu, è possibile rispondere a una chiamata premendo qualsiasi tasto ad eccezione del tasto  [Fine].
- ▶ **Solo tasto Invio:** Se si seleziona questa voce, è possibile rispondere a una chiamata solo premendo il tasto  [Invio].

## Invia mio numero (Menu 9.5.3) (questo servizio dipende dalla rete e dall'abbonamento)

- ▶ **Impostazioni di rete:** Se si seleziona questa voce si riporterà l'impostazione a quella predefinita dall'operatore di rete.
- ▶ **Si:** Selezionando questa opzione, il proprio numero verrà inviato e visualizzato sul telefono del ricevente.
- ▶ **No:** Selezionando questa opzione il proprio numero non verrà inviato.

## Avviso di chiamata (Menu 9.5.4) (questo servizio dipende dalla rete)

- ▶ **Attiva:** Attiva il servizio di avviso di chiamata.
- ▶ **Annulla:** Disattiva il servizio di avviso di chiamata.
- ▶ **Visualizza stato:** Visualizza lo stato del servizio di avviso di chiamata.

## Avviso durata (Menu 9.5.5)

Se attivo, il telefono emetterà un avviso acustico ogni minuto durante la conversazione, in modo da controllarne la durata.

## Richiamata automatica (Menu 9.5.6)

- ▶ **Si:** Quando questa funzione è attiva, il telefono esegue fino a 10 tentativi di chiamata se il primo non è andato a buon fine.
- ▶ **No:** Il telefono non effettuerà alcun tentativo per richiamare in caso di mancata connessione al numero composto.

## Invia DTMF (Menu 9.5.7)

Durante una chiamata attiva è possibile, attivando i toni DTMF, inviare toni per controllare la casella vocale o altri servizi telefonici automatizzati.

## Sicurezza

Menu 9.6

### Richiesta codice PIN (Menu 9.6.1)

PIN è un'abbreviazione di Personal Identification Number ed è utilizzato per impedire l'utilizzo del telefono da parte di persone non autorizzate. In questo menu, è possibile impostare il telefono in modo che chieda il codice PIN della scheda SIM quando viene acceso. Se la funzione è attiva, viene chiesto di immettere il codice PIN.

1. Se si inserisce per più di 3 volte un codice PIN errato, la scheda SIM verrà bloccata. Se il codice PIN è bloccato, sarà necessario digitare il codice PUK.
2. È possibile inserire il codice PUK fino a un massimo di 10 volte. All'undicesimo tentativo di inserimento del codice PUK, la SIM rimarrà bloccata. A questo punto, per sbloccarla sarà necessario contattare il proprio provider di servizi.

### Blocco telefono (Menu 9.6.2)

Utilizzare questo codice di sicurezza per impedire l'uso non autorizzato del telefono. Se l'opzione Blocco telefono è stata impostata su 'Su accensione', quando si accende il telefono verrà richiesto il codice di sicurezza.

Se l'opzione Blocco telefono è stata impostata su 'Se cambia SIM', il codice di sicurezza verrà richiesto alla sostituzione della scheda SIM, mentre con 'Immediatamente' si blocca immediatamente il telefono, dopo aver confermato il codice.

### Blocco chiamate (Menu 9.6.3)

Il Servizio di blocco chiamate impedisce al telefono di effettuare o ricevere chiamate in alcune situazioni. Questa funzione richiede una password di rete (fornita dall'operatore) per la gestione del servizio. Sono disponibili i seguenti sottomenù:

- ▶ **Tutti in uscita:** Per bloccare tutte le chiamate in uscita.
- ▶ **Internazionali in uscita:** Per bloccare tutte le chiamate internazionali in uscita.
- ▶ **Int. in uscita eccetto Italia:** Per bloccare tutte le chiamate in uscita eccetto quelle destinate alla rete del proprio Paese.
- ▶ **Tutte in entrata:** Per bloccare tutte le chiamate in arrivo.
- ▶ **In entrata all'estero:** Per bloccare tutte le chiamate in arrivo se ci si trova in Roaming.
- ▶ **Annulla tutti i blocchi:** Annulla tutti i blocchi chiamate attualmente attivi.
- ▶ **Modifica password:** Modifica la password del servizio di blocco delle chiamate.

### Numeri fissi (FDN) (Menu 9.6.4)

#### (Dipende dalla SIM)

È possibile limitare le chiamate in uscita ai numeri di telefono memorizzati nell'elenco numeri fissi FDN. Tali numeri sono protetti dal codice PIN2.

## Modifica codici (Menu 9.6.5)

La funzione 'Modifica codici' consente di modificare i codici di accesso del telefono: **codice di sicurezza, codice PIN e codice PIN2.**

## Modalità Volo

Menu 9.7

Consente di utilizzare solo le funzioni del telefono che non richiedono l'uso di una rete wireless quando ci si trova in aereo o in luoghi in cui non ne è consentito l'uso.

## Risparmio energetico

Menu 9.8

Attivando questa impostazione viene ridotta la luminosità del display in maniera tale da minimizzare i consumi della batteria.

## Ripristina predefinito

Menu 9.9

Riporta tutte le impostazioni del telefono alle condizioni di fabbrica. Per usufruire di questa funzione, è necessario il codice di sicurezza.

## Stato memoria

Menu 9.0

Consente di controllare lo spazio libero e l'uso dei vari tipi di memoria presenti: condivisa, multimediale, normale, SIM ed esterna.

## Domande e risposte

Prima di contattare il servizio di assistenza o l'intervento di un tecnico eseguire i controlli riportati qui di seguito per risolvere qualsiasi tipo di problema del telefono.

**D** Come si visualizza l'elenco delle chiamate in uscita, in entrata e delle chiamate perse?

**R** Premere  in modalità standby.

**D** Come mai in alcune zone è possibile che si interrompa il collegamento o non sia udibile?

**R** Nelle zone in cui i segnali di frequenza sono instabili, il collegamento può interrompersi o non essere udibile. Spostarsi in un'altra zona e riprovare.

**D** Cosa fare se il collegamento non avviene correttamente o si interrompe comunque dopo l'avvio?

**R** Un collegamento può interrompersi anche dopo essere stato stabilito a causa di segnali di frequenza troppo deboli o instabili ma anche per il numero troppo elevato di utenti collegati. Attendere qualche minuto e riprovare oppure spostarsi in un'altra zona.

**D** Cosa fare quando non si accende il display?

**R** Rimuovere la batteria e accendere il telefono dopo averla collegata nuovamente nell'apparecchio. Se il problema persiste, ricaricare la batteria e riprovare.

**D** Perché in alcune zone e con alcuni telefoni si sente l'eco durante la conversazione?

**R** Il 'Fenomeno eco', si verifica quando il volume del collegamento è troppo elevato o può essere causato da particolari caratteristiche dell'apparecchio (scambio telefonico semi elettronico).

**D** Cosa fare se il telefono è surriscaldato?

**R** L'apparecchio potrebbe surriscaldarsi a causa di una conversazione troppo lunga, di un collegamento prolungato a internet o per un uso eccessivo dei giochi.

**D** Perché non funziona la suoneria e il led lampeggia?

**R** Potrebbero essere state impostati i profili 'Vibrazione' o 'Silenzioso' dal menu Profili. Selezionare un altro profilo.

## Domande e risposte

- D** Perché la durata della batteria in modo standby si sta esaurendo gradualmente?
- R** La capacità della batteria si esaurisce gradualmente con il passare del tempo. Se la durata di autonomia diminuisce di circa la metà rispetto alla norma, è giunto il momento di acquistare una nuova batteria.
- D** Perché i tempi di utilizzo della batteria diminuiscono?
- R** L'ambiente, le chiamate frequenti o i segnali troppo deboli possono influire sui tempi di utilizzo della batteria.
- D** Cosa fare se è impossibile digitare un numero quando si richiama una voce di rubrica?
- R** Verificare che il numero selezionato sia stato salvato correttamente utilizzando la funzione Ricerca nella rubrica. Se necessario, inserire nuovamente i numeri in memoria.
- D** Cosa fare se l'interlocutore non riesce a mettersi in contatto con l'utente?
- R** Controllare che il telefono sia acceso (tenere premuto per almeno 3 secondi il pulsante ) Accertarsi che non si stia tentando di accedere ad un gestore di rete diverso dal proprio. È possibile che sia stata impostata l'opzione di blocco delle chiamate in entrata.
- D** Ho smarrito il codice PIN, PUK e il blocco del telefono. Cosa posso fare?
- R** Il codice blocco predefinito è '0000'. Se si smarrisce o si dimentica il proprio codice di blocco del telefono contattare il centro assistenza autorizzato LG più vicino. Se si perde o si smarrisce il codice PIN o PUK fornito rivolgersi al proprio fornitore di servizi.

## Telefono e accessori

Gli accessori riportati qui di seguito sono descritti a puro titolo informativo e non sono necessariamente inclusi nella confezione. La confezione di vendita e le caratteristiche dei prodotti possono variare senza preavviso e dipendono dalle esigenze del mercato di destinazione. Il contenuto minimo della confezione comprende sempre il telefono, la relativa batteria, il caricabatterie, il manuale d'uso e la cartolina di garanzia.

### Batteria standard

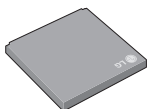

### Adattatore da viaggio

Permette di ricaricare la batteria quando è collegato al telefono.



### Nota

- ▶ *Si consiglia di utilizzare solo accessori opzionali prodotti da LG. In caso contrario, si declina qualsiasi responsabilità in caso di malfunzionamento.*
- ▶ *Il contenuto della confezione può cambiare a seconda della versione del terminale e delle richieste locali di mercato.*

# Dati tecnici

## Generale

**Nome del prodotto:** KE970

**Sistema:** GSM 900 / DCS 1800 / PCS 1900

## Temperature di utilizzo

**Max:** +55°C

**Min:** -10°C

# Declaration of Conformity



LG Electronics

## Suppliers Details

### Name

LG Electronics Inc

### Address

: LG Twin Tower 20, Yeouido-dong, Yeongdeungpo-gu Seoul, Korea 150-721

## Product Details

### Product Name

E-GSM 900 / DCS 1800 / PCS 1900 TH Band Terminal Equipment

### Model Name

KE970

### Trade Name

LG

CE 0168

## Applicable Standards Details

### RATTE Directive 1999/5/EC

EN 301 489-01 v1.6.1 / EN 301 489-07 v1.3.1 / EN 301 489-17 v1.2.1  
EN 300 328 V1.6.1  
EN 60950-1 : 2001  
EN 50369/EN 50361 : 2001  
EN 301 511 V9.0.2

## Supplementary Information

The conformity to above standards is verified by BAST.

## Declaration

I hereby declare under our sole responsibility that the product mentioned above to which this declaration relates complies with the above mentioned standards and Directives

Name

Issued Date

Jin Seog, Kim / Director

07. Aug. 2007

LG Electronics Logistics and Services B.V.  
Veluwezoom 16, 1327 AE Almere, The Netherlands  
Tel : +31 -30-847-8840, e-mail : esokim @ lge.com

  
Signature of representative



# I KE970 User Guide I

## - English



### Disposal of your old appliance

1. When this crossed-out wheeled bin symbol is attached to a product it means the product is covered by the European Directive 2002/96/EC.
2. All electrical and electronic products should be disposed of separately from the municipal waste stream via designated collection facilities appointed by the government or the local authorities.
3. The correct disposal of your old appliance will help prevent potential negative consequences for the environment and human health.
4. For more detailed information about disposal of your old appliance, please contact your city office, waste disposal service or the shop where you purchased the product.

# Contents

For your safety	4	Browser	20	Call costs	26
Guidelines for safe and efficient use	5	Home		Data information	
KE970 features	9	Bookmarks		Messaging	27
Parts of the phone		Go to URL		New message	
On-Screen Icons	11	History		Text	
Installation	12	Settings	21	Multimedia	28
Installing the SIM card and the handset battery		Network profiles		Email	
Charging the Battery	13	Cache		Inbox	29
Disconnecting the charger	14	Cookies		Email box	
Inserting the memory card		Security certificates		Drafts	
Removing the memory card	15	Informationen		Outbox	
General functions	16	Multimedia	22	Sent	30
Entering Text		MP3 player		Listen voicemail	
Menu Tree	18	Camera	23	Info message	
Profiles	19	Video camera	25	Templates	
Activate		Voice recorder		Text	
Personalise		Call history	26	Multimedia	
		All calls		Settings	
		Missed calls		Text message	
		Dialled calls		Multimedia message	31
		Received calls		Email	
		Call duration		Voicemail number	
				Push messages	32
				Info message	

<b>Contacts</b>	<b>33</b>	<b>Memo</b>	<b>38</b>	<b>Call</b>	<b>42</b>
Search		Stop watch		Call divert	
New contact		Unit converter		Answer mode	
Speed dials		World clock		Send my number	
Groups		<b>SIM services</b>		Call waiting	43
Copy all				Minute minder	
Delete all		<b>Settings</b>	<b>39</b>	Auto redial	
Settings		Date & Time		Send DTMF	
<b>Information</b>	<b>34</b>	Languages		<b>Security</b>	
		Display		PIN code request	
<b>My stuff</b>	<b>35</b>	Wallpaper		Phone lock	
Images		Backlight timer		Call barring	
Sounds		Brightness		Fixed dial number	44
Videos		Home screen shortcut		Change codes	
Documents		Menu style		<b>Flight mode</b>	
Others		Dialing style		<b>Power saving</b>	
Games & Apps		Standby text		<b>Reset default</b>	
External memory		Network name		<b>Memory status</b>	
		<b>Connectivity</b>			
<b>Tools</b>	<b>37</b>	Bluetooth		<b>Q&amp;A</b>	<b>45</b>
Alarm clock		Network	40	<b>Accessories</b>	<b>47</b>
Calendar		USB connection	42	<b>Technical data</b>	<b>48</b>
Calculator					

# For your safety

## **Warning!**

- **Mobile Phones must be switched off at all times in aircrafts.**
- **Do not hold the phone in your hand while driving.**
- **Do not use your phone near petrol stations, fuel depots, chemical plants or blasting operations.**
- **For your safety, use ONLY specified ORIGINAL batteries and chargers.**
- **Do not handle the phone with wet hands while it is being charged. It may cause an electric shock or seriously damage your phone.**
- **Keep the phone in a safe place out of small children's reach. It includes small parts which, if detached, may cause a choking hazard.**

## **Caution!**

- **Switch off the phone in any area where required by special regulations. For example, do not use your phone in hospitals or it may affect sensitive medical equipment.**
- **Emergency calls may not be available under all mobile networks. Therefore, you should never depend solely on your mobile phone for emergency calls.**
- **Only use ORIGINAL accessories to avoid damage to your phone.**
- **All radio transmitters carry risks of interference with electronics in close proximity. Minor interference may affect TVs, radios, PCs, etc.**
- **Batteries should be disposed of in accordance with relevant legislation.**
- **Do not dismantle the phone or battery.**
- **Risk of explosion if battery is replaced by an incorrect type.**

# Guidelines for safe and efficient use

Please read these simple guidelines. Not following these guidelines may be dangerous or illegal. Further detailed information is given in this manual.

## Exposure to radio frequency energy

### Radio wave exposure and Specific Absorption Rate (SAR) information

This mobile phone model KE970 has been designed to comply with applicable safety requirements for exposure to radio waves. This requirement is based on scientific guidelines that include safety margins designed to assure the safety of all persons, regardless of age and health.

- ▶ The radio wave exposure guidelines employ a unit of measurement known as the Specific Absorption Rate, or SAR. Tests for SAR are conducted using standardized methods with the phone transmitting at its highest certified power level in all used frequency bands.
- ▶ While there may be differences between the SAR levels of various LG phone models, they are all designed to meet the relevant guidelines for exposure to radio waves.
- ▶ The SAR limit recommended by the International Commission on Non-Ionizing Radiation Protection (ICNIRP) is 2W/kg averaged over ten (10) gram of tissue.
- ▶ The highest SAR value for this model phone tested by DASY4 for use at the ear is 0.443(stainless case) or 0.417(aluminum case) W/kg (10g) and when worn on the body is 0.245(stainless case) or 0.483(aluminum case) W/kg (10g).

- ▶ SAR data information for residents in countries/regions that have adopted the SAR limit recommended by the Institute of Electrical and Electronics Engineers (IEEE), which is 1.6 W/kg averaged over one (1) gram of tissue (for example USA, Canada, Australia and Taiwan).

## Product care and maintenance

***Warning! Only use batteries, chargers and accessories approved for use with this particular phone model. The use of any other types may invalidate any approval or warranty applying to the phone, and may be dangerous.***

- ▶ Do not disassemble this unit. Take it to a qualified service technician when repair work is required.
- ▶ Keep away from electrical appliances such as a TV's, radios or personal computers.
- ▶ The unit should be kept away from heat sources such as radiators or cookers.
- ▶ Never place your phone in a microwave oven as it will cause battery to explode.
- ▶ Do not drop.
- ▶ Do not subject this unit to mechanical vibration or shock.
- ▶ The coating of the phone may be damaged if covered with wrap or vinyl wrapper.

## Guidelines for safe and efficient use

- ▶ Do not use harsh chemicals (such as alcohol, benzene, thinners, etc.) or detergents to clean your phone. There is a risk of this causing a fire.
- ▶ Do not subject this unit to excessive smoke or dust.
- ▶ Do not keep the phone next to credit cards or transport tickets; it can affect the information on the magnetic strips.
- ▶ Do not tap the screen with a sharp object as it may damage the phone.
- ▶ Do not expose the phone to liquid or moisture.
- ▶ Use accessories, such as earphones and headsets, with caution. Ensure that cables are tucked away safely and do not touch the antenna unnecessarily.
- ▶ Please remove the data cable before powering on the handset.

### Electronic devices

All mobile phones may get interference, which could affect performance.

- ▶ Do not use your mobile phone near medical equipment without requesting permission. Avoid placing the phone over pacemakers (i.e. in your breast pocket.)
- ▶ Some hearing aids might be disturbed by mobile phones.
- ▶ Minor interference may affect TVs, radios, PCs, etc.

### Road safety

Check the laws and regulations on the use of mobile phones in the areas when you drive.

- ▶ Do not use a hand-held phone while driving.
- ▶ Give full attention to driving.
- ▶ Use a hands-free kit, if available.
- ▶ Pull off the road and park before making or answering a call if driving conditions so require.
- ▶ RF energy may affect some electronic systems in your motor vehicle such as a car stereo or safety equipment.
- ▶ If your vehicle is equipped with an air bag, do not obstruct it with installed or portable wireless equipment. It can cause serious injury due to improper performance.

If you are listening to music whilst out and about, please ensure that the volume is at a reasonable level so that you are aware of your surroundings. This is particularly imperative when attempting to cross the street.

## Avoid damage to your hearing

Damage to your hearing can occur if you are exposed to loud sound for long periods of time. We therefore recommend that you do not turn on or off the handset close to your ear. We also recommend that music and call volumes are set to a reasonable level.

## Blasting area

Do not use the phone where blasting is in progress. Observe restrictions, and follow any regulations or rules.

## Potentially explosive atmospheres

- ▶ Do not use the phone at a refuelling point. Don't use near fuel or chemicals.
- ▶ Do not transport or store flammable gas, liquid, or explosives in the compartment of your vehicle, which contains your mobile phone and accessories.

## In aircraft

Wireless devices can cause interference in aircraft.

- ▶ Turn off your mobile phone before boarding any aircraft.
- ▶ Do not use it on the ground without crew permission.

## Children

Keep the phone in a safe place out of small children's reach. It includes small parts which if detached may cause a choking hazard.

## Emergency calls

Emergency calls may not be available under all mobile networks. Therefore, you should never depend solely on your mobile phone for emergency calls. Check with your local service provider.

## Guidelines for safe and efficient use

### Battery information and care

- ▶ You do not need to completely discharge the battery before recharging. Unlike other battery systems, there is no memory effect that could compromise the battery's performance.
- ▶ Use only LG batteries and chargers. LG chargers are designed to maximize the battery life.
- ▶ Do not disassemble or short-circuit the battery pack.
- ▶ Keep the metal contacts of the battery pack clean.
- ▶ Replace the battery when it no longer provides acceptable performance. The battery pack may be recharged hundreds of times until it needs replacing.
- ▶ Recharge the battery if it has not been used for a long time to maximize usability.
- ▶ Do not expose the battery charger to direct sunlight or use it in high humidity, such as the bathroom.
- ▶ Do not leave the battery in hot or cold places, this may deteriorate the battery performance.

## Parts of the phone

### Front view

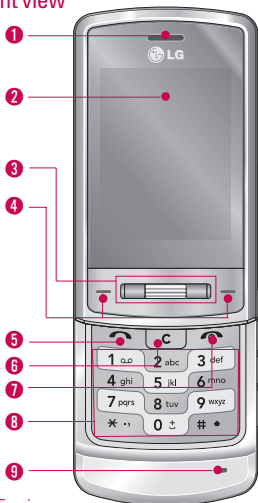

**1** Earpiece

**2** LCD

▶ **Top:** Signal strength, battery level and various function

▶ **Bottom:** Soft key indications

**3** Navigation key

▶ **In standby mode:**

 **Briefly** ↑: List of Message

 **Briefly** ↓: List of Profiles

 **Briefly press:** Menu

 **Briefly press:** List of Contacts

 **Briefly press:** List of Favourites

▶ **In menu:** scroll up & down

 **Briefly press:** OK key



With the up/down scrolling navigation key, you can select menu and functions more easily.

**4** Left soft key/ Right soft key

These keys perform the function indicated in the bottom of the display.

**5** Send key

▶ Dial a phone number and answer a call.

▶ **In standby mode:** shows recently dialled, received and missed call.

**6** Clear key

Deletes a character with each press.

Hold the key down to clear all input.

Use this key to go back to a previous screen.

**7** End key

▶ Switch on/off (hold down)

▶ End or reject a call.

## KE970 features

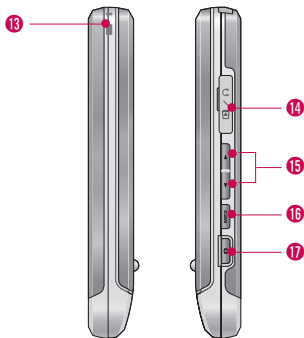
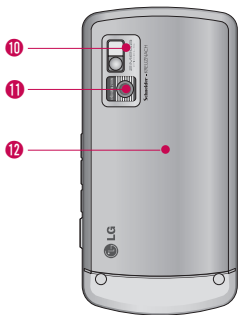

### 8 Alpha numeric keys

- ▶ **In standby mode:** Input numbers to dial Hold down

0-2 - International calls

1-4 - Activate Voice mail centre menu

5-9 to 9-999 - Speed dials

- ▶ **In editing mode:** Enter numbers & characters

### 9 Microphone

### 10 Flash

### 11 Camera lens

### 12 Battery cover

### 13 Holes for a carrying strap

### 14 Battery Charging Connector / Cable connector and Ear jack

### Note

- ▶ *Please ensure phone is powered on and in idle mode before connecting the USB cable.*

### 15 Side keys

- ▶ **In standby mode (opened):** Volume of key tone

- ▶ **In standby mode (closed):** Short press - The LCD light on.

- ▶ **In menu:** scroll up & down

- ▶ **During a call:** volume of the earpiece

### Note

- ▶ *To protect the sense of hearing while Slide open, maximum volume level is 3.*

### 16 MP3 key











Activates the MP3 player directly.







### 17 Side camera key

Long press - Photo camera activation

The screen displays several icons. These are described below.

## On-Screen Icons

Icon	Description
	Tells you the strength of the network signal.*
	Call is connected.
	You can use GPRS service.
	Shows that you are using a roaming service.
	The alarm has been set and is on.
	Tells you the status of the battery.
	You have received a text message.
	You have received a voice message.
	Vibrate only menu in profile.
	General menu in profile.

Icon	Description
	Outdoor menu in profile.
	Silent menu in profile.
	Headset menu in profile.
	You can divert a call.
	Indicates that the phone is accessing WAP.
	Indicates that you are using GPRS.
	You have activated the Bluetooth menu.
<b>E</b>	Shows the EDGE service is available. Connection to the EDGE service allows you to transfer data at a speed of 200Kb/s (depending on network availability). Check with your operator for network coverage and service availability.

# Installation

## Installing the SIM card and the handset battery

Make sure the power is off before you remove the SIM card or battery.

### 1. Remove the battery.

Press and hold down the battery release button and lift off the battery cover. Turn the phone upside down, as shown, then lift up the battery with your fingers and pull-out the battery.



#### Note

- ▶ Removing the battery from the phone when the power is on may cause the phone to malfunction.

### 2. Install the SIM card.

Insert and slide the SIM card into the SIM card holder. Make sure that the SIM card is inserted properly and that the gold contact area on the card is facing downwards. To remove the SIM card, press down lightly and pull it in the reverse direction.



To insert the SIM card

To remove the SIM card

#### Note

- ▶ The metal contact of the SIM card can be easily damaged by scratches. Pay special attention to the SIM card while handling. Follow the instructions supplied with the SIM card.

#### WARNING!

- Do not replace or remove the SIM card while your phone is being used or turned on, or data may be lost or the SIM card might be damaged.

### 3. Install the battery.

Insert the the battery into the battery compartment as metal contacts meet in the middle of the phone.  
Push down the top of the battery until it snaps into place. Place the battery cover to the phone as shown.

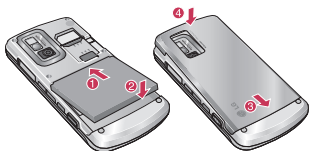

## Charging the Battery

Before connecting the travel adapter to the phone you must first install the battery.



1. Ensure the battery is fully charged before using the phone for the first time.
2. With the arrow facing you as shown in the diagram push the plug on the battery adapter into the socket on the side of the phone until it clicks into place.
3. Connect the other end of the travel adapter to the mains socket. Use only the charger included in the box.
4. The moving bars of battery icon will stop after charging is complete.

## Installation

### **CAUTION!**

- *If the battery is completely discharged, the charging display will appear on the LCD approximately 1 to 1.5 minutes after connecting TA.*
- *Do not force the connector as this may damage the phone and/or the travel adapter.*
- *Insert the battery pack charger vertically to wall power outlet.*
- *If you use the battery pack charger out of your own country, use an attachment plug adaptor for the proper configuration.*
- *Do not remove your battery or the SIM card while charging.*

### **WARNING!**

- *Unplug the charger during lightning storms to avoid electric shock or fire.*
- *Make sure that no sharp-edged items, such as animal teeth or nails, come into contact with the battery. There is a risk of this causing a fire.*

## Disconnecting the charger

Disconnect the charger from the phone by pulling the connector, not the cord.



## Inserting the memory card

Insert the memory card into the slot until the memory card is fully inserted into the slot, as shown in the figure below:

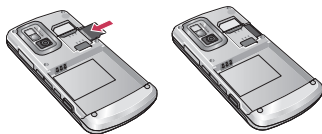

## Removing the memory card

Carefully remove the memory card out of the socket, as shown in the figure below:



### **Note**

- ▶ *Only use memory cards that have been approved by the manufacturer. Some memory cards might not be compliant with the handset.*

### **Warning**

*Do not replace or remove the memory card while your phone is on, or data could be lost and the memory card might be damaged.*

# General functions

## Entering Text

You can enter alphanumeric characters by using the phone's keypad. For example, storing names in the Address Book, writing a message, creating scheduling events in the calendar all require entering text. The following text input methods are available in the phone.

### Note

- ▶ **Some fields may allow only one text input mode (e.g. telephone number in address book fields).**

## T9 Mode

This mode allows you to enter words with only one keystroke per letter. Each key on the keypad has more than one letter. The T9 mode automatically compares your keystrokes with an internal linguistic dictionary to determine the correct word, thus requiring far fewer keystrokes than the traditional ABC mode.

## ABC Mode

This mode allows you to enter letters by pressing the key labeled with the required letter once, twice, three or four times until the letter is displayed.

## 123 Mode (Numbers Mode)

Type numbers using one keystroke per number. To change to 123 mode in a text entry field, press  key until 123 mode is displayed.

## Symbolic Mode

This mode allows you to enter special characters.

## Changing the Text Input Mode

1. When you are in a field that allows characters to be entered, you will notice the text input mode indicator in the upper right corner of the display.
2. If you want to change modes, press . The available modes are changed.





## Using the T9 Mode

The T9 predictive text input mode allows you to enter words easily with a minimum number of key presses.

As you press each key, the phone begins to display the characters that it thinks you are typing based on a built-in dictionary. As new letters are added, the word changes to reflect the most likely candidate from the dictionary.

### Note

- ▶ You can select a different T9 language from the menu option or press hold down the key . The default setting for T9 is set to disabled mode.

1. When you are in the T9 predictive text input mode, start entering a word by pressing keys  to . Press one key per letter.
2. Enter the whole word before editing or deleting any key strokes.
3. Complete each word with a space by pressing the key  or  key.











To delete letters, press . Press and hold down  to erase the letters continuously.

### Note

- ▶ To exit the text input mode without saving your input, press . The phone returns to the idle screen.

### Note

- ▶ Refer to the table below for more information on the characters available using the keys.

Key	Characters in the order display	
	Upper Case	Lower Case
	.,?!" '1-()@/:_	.,?!" '1-()@/:_
	A B C 2 Â Ã Ä Ç	a b c 2 â ã ä ç
	D E F 3 É Ê Ë Ì	d e f 3 é ê ë ì
	G H I 4 Î Ï	g h i 4 î ï
	J K L 5	j k l 5
	M N O 6 Ñ Ò Ó Ô Õ	m n o 6 ñ ò ó ô õ
	P Q R S 7	p q r s 7
	T U V 8 Û	t u v 8 û
	W X Y Z 9 Û Ý	w x y z 9 û ý
	Space 0 (long press)	Space 0 (long press)

# Menu Tree

## 1. Profiles

- 1.1 General
- 1.2 Silent
- 1.3 Vibrate only
- 1.4 Outdoor
- 1.5 Headset

## 2. Browser

- 2.1 Home
- 2.2 Bookmarks
- 2.3 Go to URL
- 2.4 History
- 2.5 Settings
- 2.6 Information

## 3. Multimedia

- 3.1 MP3 player
- 3.2 Camera
- 3.3 Video camera
- 3.4 Voice recorder

## 4. Call history

- 4.1 All calls
- 4.2 Missed calls
- 4.3 Dialed calls
- 4.4 Received calls
- 4.5 Call duration
- 4.6 Call costs
- 4.7 Data information

## 5. Messaging

- 5.1 New message
- 5.2 Inbox
- 5.3 Email box
- 5.4 Drafts
- 5.5 Outbox
- 5.6 Sent
- 5.7 Listen voicemail
- 5.8 Info message
- 5.9 Templates
- 5.0 Settings

## 6. Contacts

- 6.1 Search
- 6.2 New contact
- 6.3 Speed dials
- 6.4 Groups
- 6.5 Copy all
- 6.6 Delete all
- 6.7 Settings
- 6.8 Information

## 7. My stuff

- 7.1 Images
- 7.2 Sounds
- 7.3 Videos
- 7.4 Documents
- 7.5 Others
- 7.6 Games & Apps
- 7.7 External memory

## 8. Tools

- 8.1 Alarm clock
- 8.2 Calendar
- 8.3 Calculator
- 8.4 Memo
- 8.5 Stop watch
- 8.6 Unit converter
- 8.7 World clock
- 8.8 SIM services

## 9. Settings

- 9.1 Date & Time
- 9.2 Languages
- 9.3 Display
- 9.4 Connectivity
- 9.5 Call
- 9.6 Security
- 9.7 Flight mode
- 9.8 Power saving
- 9.9 Reset default
- 9.0 Memory status

In Profiles, you can adjust and customise the phone tones for different events, environments, or caller groups.

## Activate (Menu 1.X.1)

1. A list of profiles is displayed.
2. In the Profiles list, scroll to the profile you want to activate and press the left soft key  [OK] or OK key.
3. Then, select Activate.

## Personalise (Menu 1.X.2)

Scroll to the desired profile in the Profile list. After pressing the left soft key  or the OK key, select Personalise.

The profile setting option opens. Set the option as required.

- ▶ **Call alert type:** Set the alert type for incoming calls.
  - ▶ **Ring tones:** Select the desired ring tone from the list.
  - ▶ **Ring volume:** Set the volume of the ringing tone.
  - ▶ **Message alert type:** Set the alert type for messages.
  - ▶ **Message tones:** Select the alert tone for messages.
  - ▶ **Keypad tones:** Select the desired keypad tone.
  - ▶ **Keypad volume:** Set the volume of keypad tone.
- ▶ **Slide tones:** Allows to set the flip tone for adjusting environment.
  - ▶ **Effect sound volume:** Set the volume of effect sound.
  - ▶ **Power on/off volume:** Set the volume of the ringing tone when switching the phone on/off.
  - ▶ **Auto answer:** This function will be activated only when your phone is connected to the handsfree kit.
    - **Off:** The phone will not answer automatically.
    - **After 5 secs:** After 5 seconds, the phone will answer automatically.
    - **After 10 secs:** After 10 seconds, the phone will answer automatically.

### Note

- ▶ *All profiles cannot be renamed.*

# Browser

You can access various WAP (Wireless Application Protocol) services such as banking, news, weather reports and flight information. These services are specially designed for mobile phones and they are maintained by WAP service providers.

Check the availability of WAP services, pricing and tariffs with your network operator and/or the service provider whose service you wish to use. Service providers will also give you instructions on how to use their services.

Once connected, the homepage is displayed. The content depends on the service provider. To exit the browser at any time, press the (  ) key. The phone will return to the idle menu.

## **Note**

- ▶ *The WAP browser menus may vary, depending on your browser version.*

## Home

Menu 2.1

Connects to a homepage. The homepage will be the site which is defined in the activated profile. It will be defined by the service provider if you have not defined it in the activated profile.

## Bookmarks

Menu 2.2

This menu allows you to store the URL of favourite web pages for easy access at a later time.

## Go to URL

Menu 2.3

You can connect directly to the site you want. After entering a specific URL, press the OK key.

## History

Menu 2.4

This menu will show the recent browsing pages.

## Settings

Menu 2.5

You can set the profile, cache and security related to internet service.

### Network profiles (Menu 2.5.1)

A profile is the network information used to connect to the Internet.

### Cache (Menu 2.5.2)

The information or services you have accessed are saved in the cache memory of the phone.

#### **Note**

- ▶ ***A cache is a buffer memory, which is used to save data temporarily.***

### Cookies (Menu 2.5.3)

The information or services you have accessed are saved in the cache memory of the phone.

### Security certificates (Menu 2.5.4)

You can see the list of personal. Certificates that have been stored in your phone.

## Information

Menu 2.6

You can view the information of WAP browser version.

# Multimedia

You can enjoy various multimedia functions on your phone such as camera, voice recorder, MP3 for your fun and convenience.

## Note

- ▶ **When the status of the battery indicates low, you may not use the Camera or Multimedia function.**
- ▶ **While using Multimedia function, the status of the battery is changeable.**

## MP3 player

### Menu 3.1

The KE970 has an integrated MP3 player built-in. You can enjoy listening to MP3 music files on your phone using a compatible headset or via the internal loudspeaker.

The music player supports:

- **MPEG-2 Layer III, MPEG-2.5 Layer III:** Sampling frequency up from 8KHz to 48KHz. Bit rate up to 320Kbps, stereo.
- **AAC:** ADIF, ADTS formats (Sampling frequency from 8KHz to 48KHz)
- **AAC+:** V1: (Bit rate 16~128Kbps)  
V2 : (Bit rate 16~48Kbps)  
(Sampling frequency from 8KHz to 48KHz)

## Note

- ▶ **KE970 doesn't support the variable bit rate of all mentioned file types. Therefore, you can't change the file from MP3 format to AAC.**

You can transfer MP3 files from a compatible PC to the memory in your phone using the Mass Storage.

When you connect the phone to a PC using the USB cable, this will be displayed as a removable disk through Windows Explorer. If you are using Win98 SE, you will have to install the Mass storage driver for Windows 98 on CD-ROM.

## Note

- ▶ **You should copy MP3 to Sounds/MP3 folder. If you copy to another folder, you will not be able to view the MP3 files.**
  - ▶ **The PC should run Windows 98 SE, Windows ME, Windows 2000, Windows XP operating system.**
1. Press Multimedia menu, and then select MP3 player.
  2. Press the left soft key  [Options] to access the following menus.
    - ▶ **Pause:** You can pause the playing MP3 file.
    - ▶ **View playlist:** You can select another file on the MP3 list.
    - ▶ **Set as ringtone:** You can set the current music on playing MP3 file as a ringtone.

## ► Settings

- **Equalizer:** This menu helps you to adjust to a variety of environments when listening to music.
- **Play mode:** This menu allows to set the play mode: Repeat one, Repeat all, Play all.
- **Set shuffle:** If you select On, you can listen to the music at random.
- **Visual effect:** You can select the visual effect menus: Real spectrum, Fake. This menu allows to change the background of main LCD on playing MP3 file.

## Note

- *Music is copyright protected in international treaties and national copyright laws. It may be necessary to obtain permission or a license to reproduce or copy music. In some countries national law prohibits private copying of copyrighted material. Please check the national legislation of the applicable country concerning the use of such material.*

## Camera

### Menu 3.2

Using the camera module built in your phone, you can take pictures or record videos. Additionally, you can send photos to other people and select photos as wallpaper.

## Note

- *When using the camera, power consumption increases. If this icon  appears on the wallpaper, indicating low battery, recharge the battery before use.*

For your convenience, rotate phone as shown below when taking picture.





- 1 / 2 Zoom in/Zoom out
- 3 Camera



Shutter sound or video recording sound is omitted even when setting mode, including manner mode



## • To take a picture











Hold down the camera  button. The camera will be ready to use and you may want to rotate the screen into a horizontal position.

- To take clear pictures, press the camera  button while holding the camera without any movement.
- Appropriately adjust distance to the object that you want take a picture of (more than 50 cm).
- Handle carefully since the camera is vulnerable to shock and use a soft cloth when cleaning the camera lens.
- Do not disassemble or modify the camera as this may lead to fire or malfunctioning.
- Auto Focus function is enabled when taking a picture or sticker shot. Press the camera  button half way to adjust focus.

1. Hold down the  in standby mode.
2. Focus on the subject to capture the image, and then press the  key.
3. If you want to save it, press the  key.



### Note

- ▶ **You can adjust the brightness by using the**  ↑ ↓.
- ▶ **Shot mode [  ]:** Allows you to set the shot mode from Marco, Auto focus On and Off.

- ▶ **Resolution [  ]:** Allows you to set the image size. (1600x1200), (1280x960) (640x480) and (320x240). Multishot is only available with the (320x240), (640x480) pixel resolution.
- ▶ **Quality [  ]:** Allows you to set the image quality from Normal, Fine and Super fine.
- ▶ **Flash [  ]:** Allow you to set the flash when you take a photo in dark place.
- ▶ **Self time [  ]:** Allows you to select the delay time (Off, 3 seconds, 5 seconds, 10 seconds). Then the phone takes a photo after the specified time.
- ▶ **Save to [  ]:** You can set the space after taking a picture. (External/Phone)
- ▶ **Multi shot [  ]:** Allows to take multishot photos successively.
- ▶ **Metering [  ]:** Determines the lighting based on a little part of the subject. You can select the Centred and Combined which is to be exposed correctly.
- ▶ **Color effect [  ]:** 4 settings are available. (Negation/Mono/Sepia/Colour)
- ▶ **White balance [  ]:** Allows you to change the settings according to the environment. (Fluorescent/Cloudy/Incandescent/Daylight/Auto)
- ▶ **Shutter tone [  ]:** You can set the sound when taking a picture.
- ▶ **Reset settings [  ]:** Allows you to reset the settings.

## Video camera

### Menu 3.3

1. Select Video camera menu.
2. Video camera settings menu is the same with Photo camera settings, except following items:
  - ▶ **Mode** [  ]: Allows you to set to send a video file through MMS or General.
  - ▶ **Resolution** [  ]: You may select the following resolution: 128x96, 176x144 .

## Voice recorder

### Menu 3.4

You can record voice memo.

The following [Options] menus are available.

- ▶ **Storage**  
You can choose Phone or External memory.
- ▶ **Recording mode**  
You can choose General mode of unlimited recording or MMS mode of recording up to 30 seconds.

# Call history

You can check the record of missed, received, and dialled calls only if the network supports the Calling Line Identification (CLI) within the service area.

The number and name (if available) are displayed together with the date and time at which the call was made. You can also view call times.

## All calls

Menu 4.1

You can view all lists of outgoing or incoming calls.

## Missed calls

Menu 4.2

This option lets you view the last 50 unanswered calls.

## Dialled calls

Menu 4.3

This option lets you view the last 50 outgoing calls (called or attempted).

## Received calls

Menu 4.4

This option lets you view the last 50 incoming calls.

## Call duration

Menu 4.5

Allows you to view the duration of your incoming and outgoing calls. You can also reset the call times.

## Call costs

Menu 4.6

Allows you to check the cost of your last call, all calls, remaining and reset the cost. To reset the cost, you need to PIN2 code.

## Data information

Menu 4.7

You can check the amount of data transferred over the network through the GPRS information option. In addition, you can also view how much time you are online.

## New message

Menu 5.1

This menu includes functions related to SMS (Short Message Service), MMS (Multimedia Message Service), Email, voice mail, as well as the network's service messages.

### Text (Menu 5.1.1)

You can write and edit text message.

1. Enter the New messages menu by pressing the left soft key  [OK].
2. If you want to write a new message, select Text.
3. To make text input easier, use T9.
4. Press [Options] to attach the followings.

#### Options

▶ **Send to:** Sends text messages.

1. Enter numbers of recipient.
2. Press  ↓ key to add more recipients.
3. You can add phone numbers in the address book.
4. Press the [Options] and then press send after entering numbers. All messages will be automatically saved in the outbox folder, even after a sending failure.

#### ▶ Insert

- **Symbol:** You add special characters.
  - **Image:** You can insert the Default graphics or graphics in My pictures that are available for short messages.
  - **Sound:** You can insert sounds that are available for short messages.
  - **Default images:** You can insert Animations stored.
  - **Default sounds:** You can insert Sounds stored.
  - **Text template:** You can use Text templates already set in the phone.
  - **Contacts:** You can add phone numbers or e-mail addresses in address book.
  - **My business card:** You can add your Business card to the message.
- ▶ **Save to drafts:** Stores messages in Drafts.
- ▶ **T9 languages:** Select the language for T9 input mode. You can also deactivate T9 input mode by selecting 'T9 off'.
- ▶ **New T9 word:** Select the New T9 word for inputting New word into the dictionary.
- ▶ **Clear text:** You can clear text while writing SMS.
- ▶ **Exit:** If you press Exit while writing a message, you can end the writing message and back to the Message menu. The message you have written is not saved.

## Multimedia (Menu 5.1.2)

You can write and edit multimedia messages, checking message size.

1. Enter the New message menu by pressing the left soft key  [OK].
2. If you want to write a new message, select Multimedia.
3. You can create a new message or choose one of the multimedia message templates already made.

Maximum available file size, that can be inserted to MMS-message, is 300 kb.

### Options

- ▶ **Send to:** You can send multimedia messages to multiple recipients, priorities your message, and make it sent later as well.
- ▶ **Insert:** You can add Symbol, Image, Video, Sound, New slide, Text template, Contact, Business card, Others.

### Note

- ▶ *All messages will be automatically saved in the outbox folder, even after a sending failure.*
- ▶ **Preview:** You can preview multimedia messages you have created.
- ▶ **Save:** You can save multimedia messages To drafts or As templates
- ▶ **Edit subject:** Allows you to modify the multimedia message you have chosen.

- ▶ **Slide duration:** You can set the duration of slide of multimedia message.
- ▶ **T9 languages:** Select the language for T9 input mode. You can also deactivate T9 input mode by selecting 'T9 off'.
- ▶ **New T9 word:** Select the New T9 word for inputting New word into the dictionary.
- ▶ **Exit:** You can get back to the Message menu.

### Note

- ▶ *If you select a picture with a large file size (200K for example) on writing multimedia message, the loading duration will take around 10 seconds. Furthermore, you can't activate any keys during the loading time. After about 10 seconds, you should be able to write the message.*

## Email (Menu 5.1.3)

To send/receive an email, you should set up the email account.

- ▶ **Send to:** You can edit recipients.
- ▶ **Insert:** You can add Symbol, Text template, Contact and Signature.
- ▶ **Attachment:** You can attach file with this menu.
- ▶ **Preview:** You can preview the writing mail.
- ▶ **Save to drafts:** Select this to save the message in Drafts.
- ▶ **Edit subject:** You can edit the subject.

- ▶ **T9 languages:** Select the language for T9 input mode. You can also deactivate the T9 input mode by selecting 'T9 off'.
- ▶ **New T9 word:** Select the New T9 word menu for inputting a new word into the dictionary.
- ▶ **Clear text:** You can clear text while writing the message.
- ▶ **Exit:** If you select this while writing the message, you can exit from writing message and go back to the previous screen. The message you have written is not stored.

### Note

- ▶ *For each e-mail account you may save up to 40 messages (totally 200 for five accounts). In Inbox folder you may save not more than 20 messages, in Drafts and Outbox folders - 5 messages, and in Sent folder up to 10 messages. In case Drafts Outbox or Sent folder is full, and you try to save new message to one of this folders, first saved message will be automatically deleted.*
- ▶ *Maximum size for one sent message is 300 kb with attachments, and maximum size for one received message is 300 kb. In case you have received message with more than 5 attachments, only 5 of them will be received. Some attachment may display incorrectly.*

## Inbox

Menu 5.2

You will be alerted when you have received messages. They will be stored in Inbox.

### \* SIM message

SIM message means the message exceptionally stored in SIM card. You can move this message to the phone.

For notified multimedia message, you have to wait for downloading and processing of the message.

## Email box

Menu 5.3

When you access this menu, you can either connect to your remote mailbox to retrieve your new email messages, or you can view the previously retrieved email messages without logging in to the email server.

## Drafts

Menu 5.4

Using this menu, you can preset multimedia messages that you use most frequently. This menu shows the preset multimedia message list.

## Outbox

Menu 5.5

This menu allows to view the message which is about to send or is failed sending.

After sending the message successfully, the message will be moved to sent box.

## Sent

Menu 5.6

This menu allows you to view the messages which are already sent. You can check the time and the contents of message.

## Listen voicemail

Menu 5.7

Once this menu has been selected, simply press the left soft key  [OK] to listen to voice mail.

You can also hold down the  key in standby mode to listen to voice mail.

### Note

- ▶ **When you receive a voice mail, your phone displays the icon and you hear an alert. Please check with your network provider for details of their service in order to configure the handset correctly.**

## Info message

Menu 5.8

(Dependent to network and subscription)

Info service messages are text messages delivered by the network to GSM. They provide general information such as weather reports, traffic news, taxis, pharmacies, and stock prices.

Each type of has the number; therefore, you can contact service provider as long as you have input the certain number for the information.

When you have received an info service message, you can see the popup message to show you that you have received a message or the info service message is directly displayed.

## Templates

Menu 5.9

### Text (Menu 5.9.1)

You have 6 text templates as below;

### Multimedia (Menu 5.9.2)

After saving new template, you can use the following options.

## Settings

Menu 5.0

### Text message (Menu 5.0.1)

#### ▶ Message types:

**Text, Voice, Fax, Paging, X.400, Email, ERMES**

Usually, the type of message is set to Text. You can convert your text into alternative formats. Contact your service provider for the availability of this function.

- ▶ **Validity period:** This network service allows you to set how long your messages will be stored at the message centre.
- ▶ **Delivery report:** If you set to Yes, you can check whether your message is sent successfully.

- ▶ **Reply charging:** When a message is sent, it allows the recipients to reply and charge the cost of the reply to your telephone bill.
- ▶ **Message centre number:** If you want to send the text message, you can receive the address of SMS centre through this menu.
- ▶ **Bearer setting:** You can set the bearer setting such as GSM, GPRS.

### Multimedia message (Menu 5.0.2)

- ▶ **Subject:** You can enter multimedia messages subject when this menu is on.
- ▶ **Slide duration:** Display the duration of each page when writing the message.
- ▶ **Priority:** You can set the priority of the message you choose.
- ▶ **Validity period:** This network service allows you to set how long your text messages will be stored at the message centre.
- ▶ **Delivery report:** If it is set to Yes in this menu, you can check whether your message is sent successfully.
- ▶ **Read report:** You can receive the report whether the receiver read the message or not.
- ▶ **Auto download:** If you select On, you receive multimedia messages automatically. If you select Off, you receive only notification message in the inbox and then you can check this notification. If you select Home network only, you receive multimedia messages depends on Homenetwork.

- ▶ **Network profile:** If you select multimedia message server, you can set URL for multimedia message server.
- ▶ **Permitted message type**
  - Personal:** Personal message.
  - Advertisement:** Commercial message.
  - Information:** Necessary information.

### Email (Menu 5.0.3)

- ▶ **Email account**

This menu allows you to edit, delete or add an email account.
- ▶ **Network profile**

A profile is the network information used to connect to the Internet. There are default profiles for some operators, stored in phone memory. It's impossible to rename default profiles.
- ▶ **Signature**

You can make your signature.

### Voicemail number (Menu 5.0.4)

You can receive the voicemail if your network service provider supports this feature. When a new voicemail is arrived, the symbol will be displayed on the screen. Please check with your network service provider for details of their service in order to configure the phone accordingly.

# Messaging

## Push message (Menu 5.0.5)

You can set the option whether you will receive the message or not.

## Info message (Menu 5.0.6)

### ▶ **Receive**

If you select this menu, your phone will receive Info service messages.

### ▶ **Alerts**

Your phone will beep when you have received Info service message numbers.

### ▶ **Language**

You can select the language you want by pressing OK key.

# Contacts

## Search

Menu 6.1

1. Select Search by press the left soft key  [OK].
2. Enter the name that you want to search.

### Note





▶ **Instant searching is available by inputting the initial letter of the name.**

3. If you want to edit, delete, copy an entry, or to add the voice to one, select left soft key  [Options].

## New contact



Menu 6.2

You can add phonebook entry by using this function.

1. Select New contact by press left soft key  [OK].
2. Input a name.
3. Press  ↓, then you can input a number.
4. You can set a group for the entry by pressing  , .
5. You can set a ringtone and a photo for the entry by press left soft key  [Options].

## Speed dials

Menu 6.3

You can assign any of the keys  to  with a Name list entry. You can call directly by pressing this key.

## Groups

Menu 6.4

You can list up to the members per each group. There are 7 groups you can make lists to.

## Copy all

Menu 6.5

You can copy entries from SIM card memory to Phone memory and vice versa.

## Delete all

Menu 6.6

You can delete all entries from SIM or Phone.

## Settings

Menu 6.7

Scroll to Settings, then press the left soft key  [OK].

- ▶ **Default memory:** You can set the default memory from Always ask, SIM or Handset.
- ▶ **View options:** Scroll to highlight View options, and then press the left soft key [OK].

## Information

Menu 6.8

- ▶ **Service dial numbers:** Use this function to access a particular list of services provided by your network operator (if supported by the SIM card).
- ▶ **Own numbers (SIM dependent):** You can save and check your own number in SIM card.
- ▶ **Business card:** This option allows you to create your own business card featuring Name and an mobile phone number.

To create a new business card, press the left soft key  [New] and enter the information into the fields.

If you want to edit, delete or to send a business card, select left soft key  [options].

## Images

Menu 7.1

Show the list of JPG files at My media\Photos in Multimedia memory.

## Sounds

Menu 7.2

Show the list of MP3, MP4, AAC, M4A files at My media\Music in Multimedia memory.

## Videos

Menu 7.3

Shows the list of 3GP, 3G2 files at My media\Videos in Multimedia memory. Supported file types are 3gp files, that are encoded with MPEG4 and h.263 video-codecs and AMR audio-codec.

## Documents

Menu 7.4

This menu enables you to view document files (txt, ppt, pdf, doc and excel).

## Others

Menu 7.5

Show the list of files in My media\Others in the Multimedia memory.

### Note

- ▶ *You may send files via Bluetooth only if they are stored in the phone memory, not on the memory card. To send files from the external memory you must first copy it to the internal phone memory.*

- ▶ *When you connect the phone with a PC via Bluetooth, you can both send and receive files to the Music and Video folders. You can copy any file type to the Others. You can only receive files from the Photos, Sounds, and Images folders. You can only view or play files in the Others folder if the file types are supported. When connecting with a PC via USB cable you will only see the following folders in the internal memory: Images, Sounds, Videos, and Others. You can see all folders in the external memory.*

## Games & Apps

Menu 7.6

In this menu, you can manage the Java applications installed in your phone. You can play or delete downloaded applications, or set the connect option.

## External memory

Menu 7.7

This menu allows you to view Images, Sounds, Videos, Documents and Others in memory card. If the external memory is not available, a pop up message "Please insert external memory" is displayed.

### Note

- ▶ *The SIM card must be installed in order for the phone to be recognized as a removable disk.*

### New Fantastic LG

The KE970 works as a mass storage device. If you connect the USB cable, you can use the phone as a Removable Disk. You can download MP3 files, photos, videos, text files etc. this gives you fast access from the PC to phone, by just connecting the USB cable.

#### **Note**

- ▶ **MASS STORAGE** function will only work when the phone is in idle mode.
- ▶ **DO NOT** remove the cable while you are downloading files. After you download the files, you need to click "Safely Remove Hardware" on the PC and then disconnect the cable.
- ▶ When you copy a file to the removable disk, you can see a message on the display "transferring". It means **MASS STORAGE** is working and data is being transferred. While "transferring", do not disconnect the cable. If you disconnect the cable while "transferring", data will be lost or corrupted and possibly damage the phone.
- ▶ If you receive a call when using as **MASS STORAGE** the call will be rejected, but after you remove the cable you will be able to see the missed call.

## Alarm clock

Menu 8.1

You can set the alarm clock to go off at a specified time.







1. Select On and enter the alarm time you want.
2. Select the repeat period: Once, Mon-Fri, Mon-Sat, Sat-Wed, Sat-Thu, Everyday.
3. Select the alarm tone you want and press  [Set].

## Calendar



Menu 8.2

When you enter this menu a calendar will show up. On top of the screen there are sections for date. Whenever you change the date, the calendar will be updated according to the date. And square cursor will be used to locate the certain day. If you see marked date in the calendar, it means that there is a schedule or memo that day. This function helps to remind you of your schedule and memo. The phone will sound an alarm tone if you set this for the note.

To change the day, month, and year.

Key	Description
 , 	Yearly
 , 	Monthly
 ↑, ↓	Weekly
 , 	Daily

In the scheduler mode, press left soft key  [Options] as follows;

- ▶ **View:** View all schedules and memo for the chosen day.  
Use  ↑, ↓ to browse through the note lists.
- ▶ **New schedule:** Allows you to add new schedule and memo for the chosen day. You can store up to 100 notes.
- ▶ **Scheduler tone:** You can set the alarm tone of each chosen date.
- ▶ **All schedules:** View all schedules and memo for the chosen day.  
Use  ↑, ↓ to browse through the note lists. If you set alarm for the note, the alarm icon is displayed.
- ▶ **Go to date:** You can go the chosen date directly.
- ▶ **Delete old:** You can delete the past schedule that you have already been notified of.
- ▶ **Delete all:** You can delete for the all notes.

## Calculator

Menu 8.3

This contains the standard functions such as +, -, x, ÷ : Addition, Subtraction, Multiplication, and Division.

Furthermore, you can use the various function of calculator such as +/-, sin, cos, tan, log, ln, exp, sqrt, deg, rad.

## Memo

Menu 8.4

1. Select the Memo by pressing the left soft key [OK].
2. If the entry is empty, press the left soft key [New].
3. Input the memo and then press left soft key [Options] > [Save].

### Note

- ▶ *If you want to change the text input mode, press the [ ] in order.*

## Stop watch

Menu 8.5

1. Press [Start] to take time and record the lap time by pressing [Lap].
2. Press [Stop] to ascertain the record of lap time.
3. Press [Reset] to default condition.

## Unit converter

Menu 8.6

This converts any measurement into a unit you want. There are 7 types that can be converted into units: Currency, Area, Length, Weight, Temperature, Volume and Velocity.

## World clock

Menu 8.7

You can check the current time of Greenwich Mean Time (GMT) and major cities around the world, using the left/right navigation keys and left soft key [Zoom in].

The screen shows the city name, current date and time.

To select the time zone in which you are located, proceed as follows:

1. Select the city corresponding to your time zone by pressing the left/right navigation keys and left soft key [Zoom in] one or more times. The local date and time are displayed.
2. If you want to change the time display in standby mode to the selected time, press [OK].

## SIM services

Menu 8.8

This menu depends on SIM and the network services.

## Date & Time

Menu 9.1

You can set functions relating to the date and time.

## Languages

Menu 9.2

You can change the language for the display texts in your phone. This change will also affect the Language Input mode.

## Display

Menu 9.3

### Wallpaper (Menu 9.3.1)

You can select the background pictures in standby mode.

### Backlight timer (Menu 9.3.2)

You can set the light-up duration of the display. (Off/10 secs/20 secs/30 secs/60 secs)

### Brightness (Menu 9.3.3)

You can set the brightness of LCD: 100%, 80%, 60%, 40%

### Home screen shortcut (Menu 9.3.4)

Selecting On displays the functionalities of 4 Navigation keys and Menu key as pictures on the middle of the idle window. (Profiles/Messaging/Favourites/Contacts)

### Menu style (Menu 9.3.5)

Your phone provides you with Grid and List menu themes. Set the menu style by scrolling and pressing the left soft key  [OK].

### Dialing style (Menu 9.3.6)

Your phone provides you with four dialing styles. (Color style/Beads style/Digital style/Sketchbook style)

### Standby text (Menu 9.3.7)

If you select On, you can edit the text which is displayed in standby mode.

### Network name (Menu 9.3.8)

If this function is activated, network name will be displayed on LCD.

## Connectivity

Menu 9.4

### Bluetooth (Menu 9.4.1)

Bluetooth enables compatible mobile devices, peripherals and computers that are in close proximity to communicate directly with each other without wires.

This handset supports built-in Bluetooth connectivity, which makes it possible to connect them with compatible Bluetooth headsets, computer applications and so on.

## Note

- ▶ *If you use LG PC Sync via Bluetooth, you can exchange the data only within phonebook*
- ▶ *When you receive data from another Bluetooth device, the phone requests confirmation. After confirming the transfer, the file will be copied on to your phone.*
- ▶ *Depending on the file type, it will be stored in the following folders:*
  - *Video (.3gp, mp4): Videos folder*
  - *Image (.bmp, gif, jpg, png): Images folder*
  - *Sound (.amr, wav, aac): Sounds folder*
  - *MP3 (.mp3): Sounds/MP3 folder*
  - *Other files (.txt, html): Others folder*

## ▶ Bluetooth on/off

You can activate or cancel the Bluetooth function.

## ▶ Device list

You can view all devices which your KE970 is already paired to. If you enter Paired devices, you access the options

## ▶ Bluetooth settings

- **My visibility:** This indicates whether or not your handset will be visible to other Bluetooth devices.

- **My name:** You can set the name of Bluetooth device. The default name is LG KE970.

- **My address:** You can view the address of your Bluetooth device.

## Network (Menu 9.4.2)

You can select a network which will be registered either automatically or manually.

### Network selection (Menu 9.4.2.1)

Usually, the network selection is set to Automatic.

- ▶ **Automatic:** If you select Automatic mode, the phone will automatically search for and select a network for you. Once you have selected "Automatic", the phone will be set to "Automatic" even though the power is off and on.
- ▶ **Manual:** The phone will find the list of available networks and show you them. Then you can select the network which you want to use if this network has a roaming agreement with your home network operator. The phone let you select another network if the phone fails to access the selected network.
- ▶ **Preferred:** You can set a list of preferred networks and the phone attempts to register with first, before attempting to register to any other networks. This list is set from the phone's predefined list of known networks.

## GPRS attach (Menu 9.4.2.2)

You can set GPRS service depending on various situations.

- ▶ **Power on:** If you select this menu, the phone is automatically registered to a GPRS network when you switch the phone on. Starting a WAP or PC dial-up application created the connection between phone and network and data transfer is possible. When you end the application, GPRS connection is ended but the registration to the GPRS network remains.
- ▶ **When needed:** If you select this menu, the GPRS connection is established when you connect a WAP or application service and closed when you end the WAP or application connection.

## Network profile (Menu 9.4.2.3)

### ▶ Data connections

- **Name:** You can type the network name.
- **Bearer:** You can set the bearer data service.  
1 Data/2 GPRS

### <Data settings>

Appears only if you select Data Settings as a Bearer/service.

- **Dial number:** Enter the telephone number to dial to access your WAP gateway.
- **User ID:** The users identity for your dial-up server (and NOT the WAP gateway).

- **Password:** The password required by your dial-up server (and NOT the WAP gateway) to identify you.

- **Call type:** Select the type of data call; Analogue or Digital (ISDN).

- **Call speed:** The speed of your data connection; 9600 or 14400 (Depends on Operator)

- **Linger time:** You need to enter timeout period. After entering that, the WAP navigation service will be unavailable if any data is not input or transferred.

- **Primary server:** Input the IP address of the primary DNS server you access.

- **Secondary server:** Input the IP address of the secondary DNS server you access.

### <GPRS settings>

The service settings are only available when GPRS is chosen as a bearer service.

- **APN:** Input the APN of the GPRS.

- **User ID:** The users identify for your APN server.

- **Password:** The password required by your APN server.

- **Primary server:** Input the IP address of the primary DNS server you access.

- **Secondary server:** Input the IP address of the secondary DNS server you access.

# Settings

## USB connection (Menu 9.4.3)

You can choose one mode of Data service and Mass storage.

When you have finished using the phone memory, click Exit and take the following steps.

### Caution

▶ **Before you remove the cable, it is necessary that you click Exit. Or, the integrity of transferred data is not guaranteed.**

1. Click on the notification area.  
[Unplug or Eject Hardware]
2. Select USB Mass Storage Device, click on Stop. The following message will appear: "The 'USB Mass Storage Device' device can now be safely removed from the system"
3. Then remove the cable.

## Call

Menu 9.5

You can set the menu relevant to a call by pressing  [Select] in the Setting menu.



### Call divert (Menu 9.5.1)

The Call divert service allows you to divert incoming voice calls, fax calls, and data calls to another number. For details, contact your service provider.

- ▶ **All voice calls:** Diverts voice calls unconditionally.
- ▶ **If busy:** Diverts voice calls when the phone is in use.

- ▶ **If no reply:** Diverts voice calls which you do not answer.
- ▶ **If out of reach:** Diverts voice calls when the phone is switched off or out of coverage.
- ▶ **All data calls:** Diverts to a number with a PC connection unconditionally.
- ▶ **All fax calls:** Diverts to a number with a fax connection unconditionally.
- ▶ **Cancel all:** Cancels all call divert service.

### Answer mode (Menu 9.5.2)

- ▶ **Slide open:** If you select this menu, you can receive an incoming call when you open the slide.
- ▶ **Any key:** If you select this menu, you can receive a call by pressing any key except  [End] key.
- ▶ **Send key only:** If you select this menu, you can receive a call by only pressing  [Send] key.

### Send my number (Menu 9.5.3) (network and subscription dependent)

- ▶ **Set by network:** If you select this, you can send your phone number depending on two line service such as line 1 or line 2.
- ▶ **On:** You can send your phone number to another party. Your phone number will be shown on the receiver's phone.
- ▶ **Off:** Your phone number will not be shown.

## Call waiting (Menu 9.5.4) (network dependent)

- ▶ **Activate:** If you select Activate, you can accept a waiting (receiving) call.
- ▶ **Cancel:** If you select Cancel, you cannot recognize the waiting (receiving) call.
- ▶ **View status:** Shows the status of Call waiting.

## Minute minder (Menu 9.5.5)

If you select On, you can check the call duration by a beep sound given every minute during a call.

## Auto redial (Menu 9.5.6)

- ▶ **On:** When this function is activated, the phone will automatically try to redial in the case of failure to connect a call.
- ▶ **Off:** Your phone will not make any attempts to redial when the original call has not connected.

## Send DTMF (Menu 9.5.7)

You can send touch tones during an active call to control your voice mailbox or other automated phone services.

# Security

Menu 9.6

## PIN code request (Menu 9.6.1)

In this menu, you can set the phone to ask for the PIN code of your SIM card when the phone is switched on.

If this function is activated, you'll be requested to enter the PIN code.

1. If you enter wrong PIN code more than 3 times, the phone will lock out. If the PIN is blocked, you will need to key in PUK code.
2. You can enter your PUK code up to 10 times. If you put wrong PUK code more than 10 times, you can not unlock your phone. You will need to contact your service provider.

## Phone lock (Menu 9.6.2)

You can use a security code to avoid unauthorized use of the phone. Whenever you switch on the phone, the phone will request security code if you set phone lock to When switch on.

If you set phone lock to When SIM changed, your phone will request security code only when you change your SIM card.

## Call barring (Menu 9.6.3)

The Call barring service prevents your phone from making or receiving certain category of calls. This function requires the call barring password. You can view the following submenus.

- ▶ **All outgoing:** The barring service for all outgoing calls.
- ▶ **Outgoing international:** The barring service for all outgoing international calls.
- ▶ **O/G international except home country:** The barring service for all international outgoing calls except home network.
- ▶ **All incoming:** The barring service for all incoming calls.
- ▶ **Incoming when abroad:** The barring service for all incoming calls when roaming.
- ▶ **Cancel all barrings:** You can cancel all barring services.
- ▶ **Change password:** You can change the password for Call Barring Service.

## Fixed dial number (Menu 9.6.4) (SIM dependent)

You can restrict your outgoing calls to selected phone numbers. The numbers are protected by your PIN2 code.

## Change codes (Menu 9.6.5)

PIN is an abbreviation of Personal Identification Number to prevent use by unauthorized person.

You can change the access codes: **Security code**, **PIN1 code**, **PIN2 code**.

## Flight mode Menu 9.7

This allows you to use only the phone's features that do not require the use of the wireless network when you are in an airplane or in places where the wireless network is prevented.

## Power saving Menu 9.8

If you set On, you can save the power when you don't use the phone.

## Reset default Menu 9.9

You can initialize all factory defaults. You will need Security code to activate this function.

## Memory status Menu 9.0

You can check free space and memory usage of each repository, Internal memory and Multimedia memory. You can go to each repository menu.

Please check to see if any problem which you may have with your phone is described here before taking it for service or calling a service engineer.

**Q** How do I view the list of outgoing calls, incoming calls and missed calls?

**A** Press  .

**Q** Connection is poor or is not audible in certain areas.

**A** In certain areas, signal strength can vary dramatically. Try moving to a different location. Heavy network traffic may affect the ability to connect, or the stability of the call.

**Q** Connection is poor even when established.

**A** In certain areas, signal strength can vary dramatically. Try moving to a different location. Heavy network traffic may affect the ability to connect, or the stability of the call.

**Q** LCD does not turn on.

**A** Remove and replace the battery and turn on the power. If the phone still does not turn on, charge the battery and try again.

**Q** An echo can be heard during connection with a certain telephone in a certain area.

**A** It is called 'Echo Phenomenon'. It occurs if the volume is too high or caused by special properties (semi electronic telephone exchange) of the machine on the other end.

**Q** The phone gets warm.

**A** During long calls, or if games/Internet are used for a long time, the phone may become hot. This is perfectly normal and has no effect upon the life of the product or performance.

**Q** The bell does not ring, or lamp or LCD blinks only.

**A** The phone is set to 'Vibrate' or 'Silent' in the Profiles menu. Please select 'Normal' or 'Loud'.

## Q&A

**Q** Standby duration of the phone gradually becomes shorter.

**A** Batteries have a limited life. When the battery lasts for half its original time, it requires replacement. Only use authorised replacement parts.

**Q** Usage time of battery becomes shorter.

**A** If the battery time is short, it may be due to the user environment, or large volume of calls, or weak signals.

**Q** No number is dialled when you recall a phonebook entry.

**A** Check that the numbers have been saved correctly, by using the phonebook Search feature. Resave them, if necessary.

**Q** You cannot be contacted.

**A** Is your phone switched on (  pressed for more than three seconds)? Are you accessing the right cellular network? Have you set an incoming call barring option?

**Q** I cannot find the lock, PIN, or PUK code, or password?

**A** The default lock code is '0000'. If you forget or lose the lock code, contact your phone dealer. If you forget or lose a PIN or PUK code, or if you have not received such a code, contact your network service provider.

# Accessories

There are various accessories for your mobile phone. You can select these options according to your personal communication requirements.

---

## Standard Battery

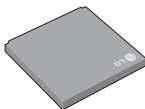

### **Note**

- ▶ Always use genuine LG accessories.
- ▶ Failure to do this may invalidate your warranty.
- ▶ Accessories may be different in different regions; please check with our regional service company or agent for further inquiries.

---

## Travel Adapter

This charger allows you to charge the battery while away from home or your office.



# Technical data

## General

**Product name:** KE970

**System:** GSM 900 / DCS 1800 / PCS 1900

## Ambient Temperatures

**Max:** +55°C

**Min:** -10°C

# Declaration of Conformity



LG Electronics

## Supplier Details

### Name

LG Electronics Inc

### Address

LG Twin Tower 20, Yeouido-dong, Yeongdeungpo-gu Seoul, Korea 150-721

## Product Details

### Product Name

E-GSM 900 / DCS 1800 / PCS 1900 Tri Band Terminal Equipment

### Model Name

KE870

### Trade Name

LG

CE 0168

## Applicable Standards Details

### RATTE Directive 1999/5/EC

EN 301 489-01 v1.0.1 / EN 301 489-07 v1.3.1 / EN 301 489-17 v1.2.1  
EN 300 328 V1.0.1  
EN 50360-1 : 2001  
EN 50360/EN 50361 : 2001  
EN 301 511 V9.0.2

## Supplementary Information

The conformity to above standards is verified by BABT.

## Declaration

I hereby declare under our sole responsibility that the product mentioned above to which this declaration relates complies with the above mentioned standards and Directives

### Name

Jin Seog, Kim / Director

### Issued Date

07. Aug. 2007

LG Electronics Logistics and Services B.V.  
Valuenum 15, 1327 AE Almere, The Netherlands  
Tel : +31 - 36-547-5940, e-mail : seokim@lge.com

  
Signature of representative



# **LG Electronics Garantiebestimmungen und-bedingungen**

Vielen Dank, dass Sie sich für unser Produkt entschieden haben. Wir sind sicher, dass Ihr neues Gerät Ihnen in den kommenden Jahren viel Freude bereiten wird.

Für dieses Produkt übernehmen wir gegenüber ihrem Fachhändler eine Garantie von 24 Monaten ab Rechnungs-/Belegdatum. Falls Sie nach dem Lesen der Bedienungsanleitung (Kapitel: Fehlersuche) davon überzeugt sind, dass Ihr Gerät einen technischen Fehler hat, sollten Sie das Gerät umgehend bei dem Händler, bei dem Sie es gekauft haben, beanstanden.

Falls eine Überprüfung oder Reparatur notwendig sein sollte, wenden Sie sich bitte an den Händler bei dem Sie das Gerät erworben haben bzw. an unsere Service-Hotline

**Service Hotline Österreich: 0810 144 131 (zum Ortstarif)**

**Service Hotline Schweiz: 0848 543 543 (zum Ortstarif)**

**Unsere Adresse lautet: LG Electronics Austria GmbH**

Twin Tower A

Wienerbergstraße 11/16A

A-1100 Wien

## ***Garantiebestimmungen und -bedingungen***

1. Die Garantie gilt nur im Zusammenhang mit der Originalrechnung, dem Kassenbeleg oder einer Bestätigung von LG Electronics Austria GmbH über die Garantiedauer. Ist die Seriennummer des Produktes nicht vorhanden oder nicht lesbar, besteht kein Garantieanspruch seitens LG Electronics.

In diesem Fall sollten Sie sich an den Händler wenden, bei dem Sie das Produkt gekauft haben.

2. Es liegt allein im Ermessen von LG Electronics, das defekte Gerät oder defekte Bestandteile zu reparieren oder zu ersetzen. Das jeweils ersetzte Gerät oder Bestandteil geht in das Eigentum von LG Electronics über.
3. LG Electronics legt großen Wert auf gute Serviceleistungen, so dass Reparaturen schnell und zuverlässig ausgeführt werden. Deshalb werden alle Garantiereparaturen nur durch von LG Electronics autorisierten Service-Zentren durchgeführt. Wird die Reparatur von einer nicht autorisierten Person durchgeführt, übernimmt LG Electronics weder Kosten noch Haftung.
4. Alle Produkte von LG Electronics entsprechen den Spezifikationen des jeweiligen Landes, in denen sie verkauft werden. Alle Kosten, die aus einer etwaigen Umrüstung der Geräte entstehen, werden von LG Electronics nicht übernommen.
5. Die Garantieleistungen von LG Electronics schließen die folgenden Punkte nicht ein:
  - a) Regelmäßige Kontrollen, Wartung und Reparatur oder der Ersatz von Verschleißteilen
  - b) Falsche Handhabung oder Defekte durch fehlerhafte Installation
  - c) Schäden, verursacht durch Sturm, Wasser, Feuer, Überspannung, höhere Gewalt oder Krieg, fehlerhaften Anschluss an das Netz, unzureichende oder fehlerhafte Belüftung oder andere Gründe, auf die LG Electronics keinen Einfluss hat.
  - d) Schäden, die durch den Transport oder unsachgemäße Verpackung entstehen.
  - e) Die Garantiezeit für mitgeliefertes Zubehör beträgt 6 Monate ab Kaufdatum.
6. Die in dem jeweiligen Land geltenden Rechte des Verbrauchers, um Beispiel Forderungen gegenüber dem Verkäufer, wie im Kaufvertrag niedergelegt, werden von dieser Garantieverklärung nicht berührt. LG Electronics, seine Niederlassungen und Distributoren, haften nicht für direkte oder indirekte Schäden oder Verluste, soweit nicht zwingende gesetzliche Bestimmungen dem entgegenstehen.



