

PRADA



PRADA phone by LG / 使用手冊

PRADA / LG ELECTRONICS INC.



PRADA phone by LG

CE 0168

www.pradaphonebylg.com

P/N : MMBB0320911(1.0)

繁體中文

本使用手冊的部分內容與您的手機可能不盡相同,視您的手機軟體版本或系統供應商而定。

Bluetooth QD ID B014644

【 KF900 】 使用手冊

本使用者指南中的部份內容可能會因您的手機軟體版本或系統服務供應商的服務內容變更而有所不同。

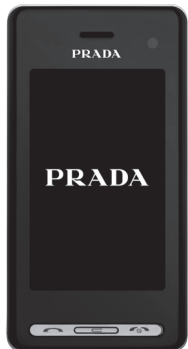

目錄

安全高效率使用準則

設定

9 瞭解手機

10 前視圖

12 安裝USIM 卡及電池

14 記憶卡

15 觸控螢幕提示

您的待機螢幕

17 更方便地使用觸控螢幕

17 直接啟動上層功能表

17 觸控螢幕提示

20 功能表地圖

基本介紹

21 通話

21 撥打語音電話或影像電話

21 更改撥號按鍵顯示設定

21 由通訊錄撥打電話

22 接聽與拒接來電

23 調整通話音量

23 快速撥號

23 撥打第二通電話

24 關閉 DTMF

24 檢視通話記錄

24 使用來電轉接

25 使用通話限制

25 更改語音電話設定

25 更改影像電話設定

26 通訊錄

26 搜尋通訊錄

26 新增通訊錄

27 通訊錄選項

27 建立群組

28 更改通訊錄設定

28 檢視資訊

29 訊息

29 訊息

29 發送訊息

30 輸入文字

30 字典智慧輸入

30 Abc 手動輸入

31 Qwerty 鍵盤

31 輸入文字

31 KF900 Qwerty keypad 使用範例

31 KF900 Qwerty keypad 使用範例 - 聲韻操作說明

- 32 使用螢幕按鍵的文字輸入模式
- 32 使用您的新帳號發送電子郵件
- 33 設定電子郵件
- 33 擷取電子郵件
- 34 更改電子郵件設定
- 34 訊息資料夾
- 35 管理訊息
- 35 使用常用範本
- 35 使用情感圖示
- 36 變更您的文字訊息設定
- 36 更改多媒體訊息設定
- 37 更改其他設定

發揮創意

38 相機

- 38 快速拍攝相片
- 38 拍攝相片之後
- 39 熟悉觀景窗
- 40 使用閃光燈
- 40 選擇拍攝模式
- 40 連拍
- 41 超廣角拍攝
- 41 調整曝光
- 41 使用進階設定
- 42 變更圖片大小
- 42 選擇色彩效果

43 拍攝影片

- 43 快速拍攝影片
- 43 拍攝影片之後
- 44 熟悉觀景窗
- 45 調整曝光
- 45 使用進階設定
- 45 變更影片圖片大小
- 46 選擇色彩效果

47 相片和影片

- 47 檢視相片和影片
- 47 使用縮放來檢視相片
- 47 檢視影片時調整音量
- 47 使用投影片播放來檢視相片
- 47 將相片設為待機畫面
- 48 編輯相片
- 48 在相片中新增文字
- 49 在相片中新增效果
- 49 重新調整相片大小

- | | | | | | |
|-----------|------------|----|-----------------|----|------------|
| 49 | 將相片變形 | 54 | 移動或複製圖片 | 59 | 音樂 |
| 50 | 加強相片的色彩強化 | 55 | 建立投影片播放 | 59 | 將音樂傳輸到您的手機 |
| 50 | 在相片中切換色彩 | 55 | 檢查記憶體狀態 | 59 | 播放歌曲 |
| 50 | 在電視上觀賞影片 | 55 | 聲音 | 60 | 播放音樂時使用選項 |
| 50 | 編輯您的影片 | 55 | 使用聲音 | 60 | 建立播放清單 |
| 50 | 裁剪影片長度 | 55 | 影片 | 60 | 編輯播放清單 |
| 51 | 合併兩段影片 | 56 | 影片暫停時使用選項 | 60 | 刪除播放清單 |
| 51 | 合併相片與影片 | 56 | 發送影片 | 61 | 使用收音機 |
| 51 | 在影片中新增文字 | 56 | 使用影片選項功能表 | 61 | 搜尋電台 |
| 51 | 覆蓋相片 | 57 | 遊戲及應用程式 | 61 | 重設頻道 |
| 52 | 新增錄音 | 57 | 玩遊戲 | 61 | 收聽收音機 |
| 52 | 在影片中新增原聲帶 | 57 | 使用選項功能表 | | |
| 52 | 變更影片速度 | 57 | 安裝 Java 遊戲及應用程式 | | |
| 52 | 新增變暗效果 | 57 | Flash 內容 | | |
| 53 | 多媒體 | 57 | 檢視 SWF 檔案 | | |
| 53 | 圖片 | 57 | 在檢視 SWF 檔案時使用選項 | | |
| 53 | 我的圖片選項功能表 | 57 | 文件 | | |
| 54 | 發送相片 | 58 | 將檔案傳送到手機 | | |
| 54 | 使用圖片 | 58 | 檢視檔案 | | |
| 54 | 標示您的圖片 | 58 | 其他 | | |
| 54 | 列印圖片 | 58 | 建立影片 | | |

組織

62 記事簿

- 62 在行事曆中新增事件
- 62 變更預設的行事曆檢視
- 62 在待辦事項清單中新增項目
- 63 共用待辦事項項目
- 63 使用日期搜尋器
- 63 設定鬧鐘
- 64 新增備忘錄
- 64 語音記錄器
- 64 錄製聲音或語音
- 65 發送語音錄音
- 65 使用計算機
- 65 轉換單位
- 65 使用碼錶
- 65 將城市新增到時區設置

66 電腦同步

- 66 在電腦上安裝 LG 電腦端套件
- 66 連接手機與電腦
- 66 備份及還原手機資訊

- 66 在電腦上檢視手機檔案
- 67 同步處理通訊錄
- 67 同步處理訊息
- 67 將手機當成大量儲存裝置
- 68 使用 iSync
- 68 DivX 轉換器

網路

69 網路

- 69 瀏覽器
- 69 連結網路
- 69 新增及存取您的書籤
- 70 使用 RSS 讀取裝置
- 70 儲存頁面
- 70 存取儲存的網頁
- 70 檢視瀏覽器記錄
- 70 變更網頁瀏覽器設定
- 71 將手機當成數據機

設定

72 設定

- 72 變更螢幕設定
- 72 個人化使用設定
- 72 變更手機設定
- 73 更改觸控板設定
- 73 變更連接設定
- 74 使用記憶體管理器
- 74 使用飛航模式
- 75 使用藍牙發送及接收檔案
- 75 與其他藍牙裝置配對
- 76 使用藍牙耳機

77 WIFI

78 配件

79 網路服務

80 技術資料

81 疑難排解

請閱讀下列簡要原則。若未遵守這些原則可能會違反法令或造成危險。

曝露於無線電頻率能量

無線電波輻射和電磁波能量吸收比值 (SAR) 資訊

此 KF900 型號手機的設計符合有關無線電波輻射的安全要求。此要求根據科學原則而制定，並具有一定的安全範圍，可確保不同年齡和健康狀況之人體安全。

- 無線電波輻射標準所採用的計算單位稱為「電磁波能量吸收比值」(Specific Absorption Rate, SAR)。測量 SAR 所採用的是標準方式，即測量手機在所有可用波段中以最高認可發射功率操作時的 SAR。
- 也許不同型號 LG 手機的 SAR 等級會有所差異，但所有手機的設計均符合無線電波輻射的相關標準。
- 根據國際非電離輻射防護委員會(ICNIRP)的建議，在十 (10) 克人體組織上計算出的平均 SAR 限制為 2W/kg。
- KF900 經政府認可的實驗室測試後，SAR 標準值 2.0 W/Kg(10g)，送測產品實測值為 0.208 W/Kg(10g)。
- 為減少電磁波影響，請妥適使用手機。本機限在不干擾合法電台與不受被干擾保障條件下於室內使用。
- 經型式認證合格之低功率射頻電機，非經許可，公司、商號或使用者均不得擅自變更頻率、加大功率或變更原設計之特性及功能。低功率射頻電機之使用不得影響飛航安全及干擾合法通信；經發現有干擾現象時，應立即停用，並改善至無干擾時方

得繼續使用。前項合法通信，指依電信法規定作業之無線電通信。低功率射頻電機須忍受合法通信或工業、科學及醫療用電波輻射性電機設備之干擾。

產品保養與維護

警告：

- 請僅使用經過認可可與此特定手機型號搭配使用的電池、充電器及配件。使用任何其他類型將會導致相關的手機保固權益喪失，並有可能損壞手機。
- 請勿自行拆卸本裝置。在需要進行維修時，請由合格的維修技術人員維修。
- 手機應遠離電器設備，如電視、收音機和個人電腦。
- 手機應遠離電暖器或電鍋等熱源。
- 切勿讓手機掉落。
- 避免讓手機承受機械震動或撞擊。
- 在特殊法規限制的所有區域中，請關閉手機。例如，請勿在醫院中使用手機，否則可能會影響敏感的醫療設備。
- 請勿以潮濕的雙手操作正在充電中的手機。這可能引起觸電並造成手機嚴重損壞。
- 請勿在易燃物附近為手機充電，因為手機會變熱，從而釀成火災。
- 請使用乾布來清潔手機外殼 (請勿使用如苯、稀釋劑或酒精等溶劑)。
- 請勿將手機放在柔軟的家飾品上充電。
- 請在通風良好的地方為手機充電。

- 請勿將本裝置放在有濃煙或多塵埃的環境中。
- 請勿將手機和信用卡或磁條車票放在一起，以免損壞磁條內的資訊。
- 請勿用銳利物品觸碰螢幕，以免損壞手機。
- 請勿將手機置於液體或潮濕環境中。
- 請小心使用耳機等配件。除非必要請勿碰觸天線。

高效率手機操作

電子裝置

所有行動電話都可能受到干擾，從而影響其效能。

- 未經許可，請勿在醫療設備旁邊使用行動電話。例如，裝有心律調節器者，請勿將手機置於胸前口袋，以免影響心律調節器。
- 行動電話可能會對某些助聽器造成干擾。
- 可能會對電視、收音機、電腦等造成少量干擾。

道路安全

請查閱行車區域當地對於使用行動電話的法令與規定。

- 開車時切勿使用手持行動電話。
- 請務必專心開車。
- 如有可能，請使用免持裝置。
- 如行車狀況允許，請在路邊停車，然後再撥打或接聽電話。

- 無線電波可能會對您車上的電子系統造成影響，如汽車音響和安全設備。
- 如果您的汽車配備安全氣囊，請勿在其附近安裝或放置無線設備。不當操作將會導致安全氣囊無效或導致嚴重傷害。
- 如果您在出門的時候聽音樂，請務必將音量調整到適當程度，使您得以注意周遭的環境。靠近馬路時，請務必注意這一點。

避免損害聽力

長時間暴露在巨大聲響下，聽力可能會受損。因此，我們建議您不要在耳朵附近開啓或關閉耳機。我們亦建議您將音樂及電話音量設定為適當程度。

玻璃零件

行動裝置的某些零件由玻璃組成。如果您的行動裝置掉落到堅硬的表面或接受結實的撞擊，此玻璃部分可能破裂。如果玻璃破裂，請勿觸碰或試圖移動之。暫停使用您的行動裝置，直到玻璃由授權的服務供應商替換。

爆破區域

請勿於正在進行爆破作業的區域使用手機。請參閱禁止告示，並遵守所有規章條例。

具有潛在爆炸危險的環境

- 請勿在加油站使用手機。
- 請勿在汽油或化學品附近使用手機。
- 請勿以置有行動電話及配件的汽車來運送或存放可燃性的氣體、液體、或爆炸物。

在飛機上

無線裝置會對飛機造成干擾。

- 搭機前請務必關閉行動電話。
- 未經空服人員許可，在地面停駐時也請勿使用。

兒童安全

請將手機置於幼兒不易接觸的安全地方。手機有許多細小零件，若經拆解誤食，可能會造成哽塞窒息。

緊急通話

緊急通話不一定適用於所有行動電話網絡。因此，請勿過於依賴手機來撥打緊急通話。詳情請諮詢當地的服務供應商。

- 如果安裝的電池類型不正確，可能有爆炸的風險。
- 請根據製造廠商的指示丟棄使用過的電池。請您盡可能做好回收。切勿當作家庭廢棄物丟棄。
- 如果您需要更換電池，將電池帶到最接近的授權 LG Electronics 服務中心或經銷商以尋求協助。
- 手機充完電後務必將充電器自插座移除，以節省充電器不必要的電力損耗。

8

電池資訊與保養

- 電池充電前，無須完全放電。不同於其他電池系統，本電池的性能不會受到記憶效應的影響。
- 僅限使用 LG 電池和充電器。LG 充電器能最大程度延長電池壽命。
- 請勿自行拆開電池或造成電池短路。
- 請保持電池金屬接觸點的清潔。
- 如果電池效能明顯降低，請更換電池。此電池可重複充電數百次，然後才需要更換。
- 如果長時間未使用電池，請重新充電以取得最大效能。
- 請勿將電池充電器置於日光下曝曬，也不要高濕度環境中使用，如浴室。
- 請勿將電池置於太熱或太冷的地方，否則可能會降低電池效能。

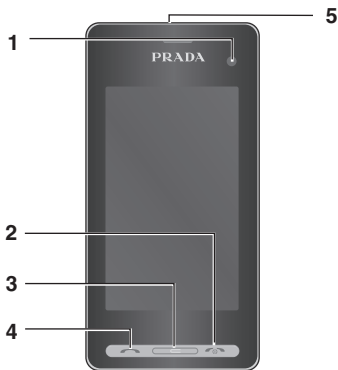

瞭解手機

1. 內部相機鏡頭
2. 結束/電源鍵
 - 結束或拒絕通話。開啓/關閉手機電源。
 - 按一次以返回待機螢幕。
3. 清除按鍵
4. 通話按鍵
 - 用於撥打電話號碼與接聽來電。

在手機上放置重物，或把手機放在臀部口袋坐在手機上，都可能造成手機的 LCD 和觸控螢幕功能損壞。

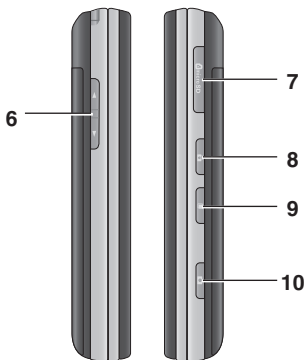

5. 充電器、連接線、免持裝置接頭

待手機開機並在網路上註冊後，再接上 USB 連接線。

6. 側面按鍵
 - 螢幕待機時：按鍵音的音量。
 - 在通話中：通話音量。
7. microSD 記憶卡插槽
8. 鎖定/解鎖按鍵
9. 多工鍵
10. 相機按鍵

前視圖

注音(或英文)/ 數字切換/鎖定鍵

(可分別切換

Qwerty 鍵盤按鍵
左方與右上方的
符號輸出，連續
按此鍵兩次可鎖
定僅輸出 Qwerty
盤按鍵盤右上方的
符號。)

更改文字模式 (大寫/小寫)

字母數字鍵

清除按鍵

◦ 每按一次可清除一
個字元。按住此按
鍵可清除輸入的所
有內容。

輸入按鍵

QWERTY 鍵盤

符號按鍵

輸入符號字元。

空格按鍵

編輯時可用來輸入
空格。



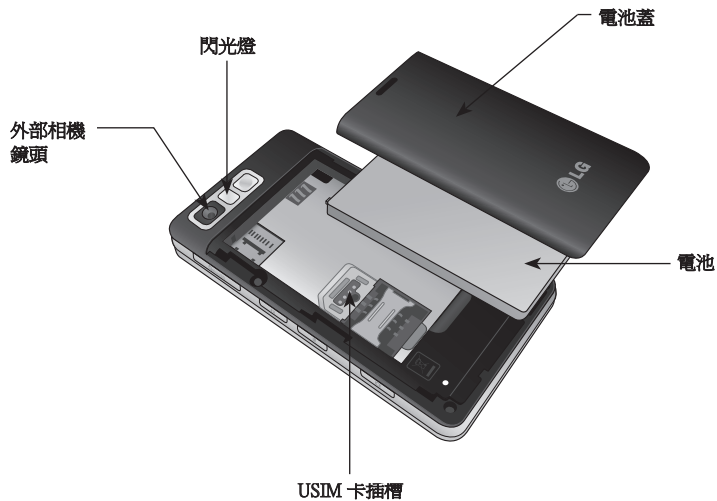

安裝USIM 卡及電池

1. 取出電池蓋。

按住手機頂端的電池釋放門鎖，然後掀開電池蓋。



請勿以指甲取出電池。

手機電源開啓時請勿取出電池，否則可能會損壞手機。

2. 取出電池

固定住電池頂端，然後利用電池蓋將電池從電池槽中取出。



3. 安裝USIM 卡

將USIM 卡插入USIM 卡插槽。確定卡上的金屬接觸區朝下。若要移除USIM 卡，請向相反方向輕輕將它取出。



4. 安裝電池

先將電池頂端插入電池槽的頂端邊緣。確定電池接點對齊手機接頭。然後將電池底部向下按，直到電池卡至定位。



5. 重新裝回電池蓋

將電池蓋裝回手機，向上滑動至卡入定位。

6. 為手機充電

將 KF900 端的充電器插槽蓋向後滑。插入充電器，並將充電器插入電源插座。KF900 必須持續充電直到螢幕出現「電池電量已充滿」訊息。



記憶卡

安裝記憶卡

您可以使用記憶卡來擴充手機的可用記憶體空間。

1. 依第 12 頁所述，取下電池蓋。
2. 將記憶卡滑入頂端插槽，直到卡至定位。
確定金屬接觸區朝下。



若要更改預設的儲存目的地，請由 [手機設定] 功能表中開啓 [記憶體管理器]，然後選擇 [主要儲存裝置設定]。

如果記憶卡中已含有內容，則此內容將會自動歸檔到正確的資料夾，例如，影片將儲存在 [我的影片] 資料夾中。



傳輸通訊錄

若要將通訊錄由USIM 卡傳輸到手機：

1. 在 [通訊] 索引標籤中，先選擇**通訊錄**然後選擇**設定**。
2. 觸控**複製**。
3. 選擇**手機至USIM 卡**。
4. 選擇**選擇全部**或依次序選擇名稱並觸控**複製**。

格式化記憶卡

您的記憶卡已格式化。若您的記憶卡尚未格式化，您必須先將其格式化才能開始使用。

1. 由待機螢幕中選擇 ，然後觸控  **設定** 並選擇**手機設定**。
2. 觸控**記憶體管理器**，然後選擇**外部記憶體**。
3. 觸控**格式化**，然後確認選擇。
4. 輸入密碼 (若有設定)，系統將會格式化記憶卡以供使用。

只要 KF900 不在使用中，螢幕就會返回您的待機畫面。您可以從這裡存取所有功能表選項、快速撥號並檢視手機的狀態，以及許多其他功能。

觸控螢幕提示

待機畫面也很適合讓您熟悉觸控螢幕。

要選擇項目，請正確地觸控圖示。當 KF900 辨識到您已觸控某個選項時，就會微微震動。

要捲動清單，請觸控最後一個可見項目，並將手指放在螢幕上向上滑動。清單會往上移動，顯示更多項目。

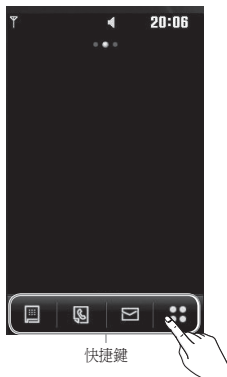

- 不需要按得太用力，只要輕而明確地觸控，觸控螢幕便能接收感應。
- 請使用指尖觸控您所要的選項。請小心不要觸控到選項周圍的其他按鍵。
- 當螢幕燈熄滅時，請按右手邊的 [解鎖/鎖定] 鍵以還原桌面。
- 請勿將手機置於盒中或用任何材質覆蓋住手機，否則觸控螢幕會因覆蓋物的材質而無法作用。



快捷鍵

快捷鍵讓您輕鬆地以單鍵觸控，便能使用最常用的功能。



觸控按鍵可叫出觸控撥號鍵盤來撥打電話。以使用一般鍵盤的方式輸入數字，然後觸控  或按  功能鍵。



觸控以開啓您的 [通訊錄] 功能表。若要搜尋您要撥打的號碼，請使用觸控板輸入通訊錄的姓名。您也可以建立新的通訊錄，和編輯現有的通訊錄。如需詳細資訊，請參閱第 26 頁。



觸控以存取 [訊息] 選項功能表。您可以在這裡建立新的文字訊息。如需詳細資訊，請參閱第 29 頁。



觸控以開啓完整上層功能表，該功能表分為四個子功能表。觸控每一個子功能表的垂直標籤，即可進一步檢視選項。

更方便地使用觸控螢幕

LG KF900 手機結合了時尚設計與水晶般清晰的智慧型 LCD，是一款輕薄小巧的超人氣鉅作。具備觸控反應的 LCD，帶給您互動式和極致的便利體驗。

直接啓動上層功能表

只需觸控螢幕，您就能存取和使用 [撥號]、[訊息]、[通訊錄] 功能表。

觸控螢幕提示

若您將螢幕解鎖，螢幕將轉換為互動式觸控按鍵。

輕觸觸控螢幕上的圖示，便可選擇任一項目。當 KF900 辨識到您已觸控某個選項時，就會微微震動。

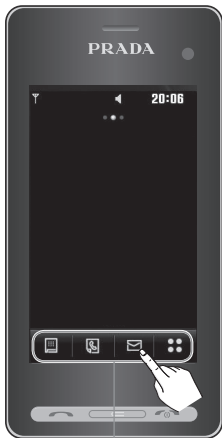

快捷鍵

狀態列

狀態列透過各種圖示來指示各項資訊，如訊號強度、新訊息、電池壽命，還能顯示是否正在使用藍牙或 GPRS。

下表說明狀態列中可能顯示的圖示所代表的意義。

圖示	說明
	多工
	網路訊號強度 (顯示的列數可能不同)
	無網路訊號
	電池剩餘電量
	電池沒電
	新文字訊息
	多媒體訊息
	新語音訊息
	訊息收件匣已滿
	訊息傳送失敗
	已設定鬧鐘
	標準模式開啓
	戶外模式開啓
	靜音模式開啓

圖示	說明
	已轉接通話
	EDGE 開啓
	正在漫遊
	飛航模式開啓
	藍牙啓動
	設定行程表
	檢視外部記憶體狀態
	播放 MP3 檔案
	暫停 MP3 檔案
	WiFi 開啓

由狀態列更改狀態

在狀態列中，觸控代表您目前所設定的狀態圖示，即可開啓 [狀態摘要]。它會顯示目前的 [時間]、[網路]、[服務 ID]、[電池]、[手機記憶體]、[外部記憶體]、[使用設定]、[MP3]、[藍牙]、[WiFi] 狀態。您可以設定 [使用設定] 類型、播放/暫停 MP3 和啓動/停用 [藍牙] 和 [WiFi]。

使用多工功能

按  側邊按鍵可開啓 [多工] 功能表。您可以從這裡檢視執行中的所有應用程式，且只要觸控一下即可使用。

在任何應用程式中，按 [多工] 按鍵並選擇 [首頁] 便可返回待機螢幕，不必結束或關閉該應用程式。

在背景執行應用程式時 (例如遊戲或 FM 收音機)，狀態列中將會出現 。

觸控待機螢幕的  可開啓上層功能表。在這裡，您可以存取更多功能表：**通訊**、**娛樂**、**實用工具程式**和**設定**。

通訊

- 1 撥號
- 2 快速撥號
- 3 通訊錄
- 4 通話記錄
- 5 新訊息
- 6 新電子郵件
- 7 訊息匣
- 8 訊息

娛樂

- 1 媒體匣
- 2 我的檔案
- 3 相機
- 4 拍攝影片
- 5 Muvee studio
- 6 音樂
- 7 FM 收音機
- 8 遊戲及應用程式

實用工具程式



- 1 瀏覽器
- 2 時區設置
- 3 記事簿
- 4 鬧鐘
- 5 備忘錄
- 6 語音記錄器
- 7 工具
- 8 STK (USIM 卡服務)

設定





- 1 使用設定
- 2 螢幕設定
- 3 手機設定
- 4 通話設定
- 5 觸控設定
- 6 連接
- 7 藍牙
- 8 Wi-Fi

通話

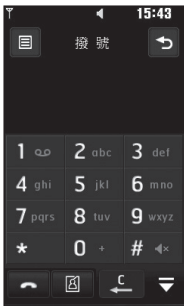
撥打語音電話或影像電話

1. 觸控  可開啓按鍵。
2. 使用按鍵輸入號碼。要刪除一個數字，請按 [清除] 鍵。
3. 觸控  功能鍵可啓動通話。
4. 要結束通話，請按  功能鍵。





- ：撥打語音電話。
- ：撥打影像電話。
- ：刪除一個號碼或字元
- ：結束撥號按鍵。

觸控  兩秒，便可以輸入 + 撥打國際電話。



觸控鎖定/解鎖按鍵可鎖定觸控螢幕，以免誤觸按鍵而撥出電話。

您可以觸控  來發送訊息、儲存號碼、或搜尋通訊錄。

更改撥號按鍵顯示設定

1. 觸控  可開啓按鍵。
2. 觸控  並選擇 **撥號螢幕設定** 來更改撥號鍵盤的顯示。
3. 您可以更改字體樣式、大小、色彩。

由通訊錄撥打電話

1. 由待機螢幕觸控  以開啓通訊錄，或觸控 [通訊] 標籤中的 **通訊錄**。
2. 您可以選擇 **新增通訊錄、搜尋、快速撥號、群組、設定** 以及 **資訊**。
3. 選擇 **搜尋**、觸控 **名稱**，再輸入您要通話的通訊錄名稱的前幾個英文字母或中文。
4. 由篩選的清單中觸控要進行通話的通訊錄，若您對該通訊錄儲存了多組電話號碼，請選擇要使用的號碼。
5. 觸控 。

您可以由通話螢幕中搜尋通訊錄。觸控  然後選擇轉至通訊錄。捲動您的通訊錄，或輸入電話號碼的前幾個數字來篩選清單。

接聽與拒接來電

手機鈴響時，請按  功能鍵以接聽來電。

會議進行中，若您忘了將使用設定更改為 [靜音]，便可使用上述方法。

按  功能鍵可拒接來電。



調整通話音量

要在通話時調整音量，請使用手機左側的向上和向下按鈕。





快速撥號

您可以為經常通話的通訊錄指定一個快速撥號號碼。

1. 由待機螢幕觸控  以開啓功能表。
2. 觸控**快速撥號**。
3. 語音信箱已設定為快速撥號 1。對此您無法進行更改。觸控其他任一號碼，便可將號碼指定給一位快速撥號通訊錄。
4. 您的通訊錄將會開啓。觸控通訊錄電話號碼一次，將快速撥號號碼指定給該名通訊錄。

要撥打快速撥號號碼，請由待機螢幕觸控 ，然後按住指定的號碼，直到螢幕上出現通訊錄為止。手機將自動啓動通話，因此不需要按 。

撥打第二通電話

1. 第一次通話期間，觸控  然後選擇您要撥打的電話號碼。
2. 撥打號碼或轉至通訊錄 (如需詳細資訊，請參閱第 21 頁的**撥打語音電話或影像電話**)。
3. 按  以撥通電話。
4. 這兩筆通話都會顯示在通話螢幕上。並會鎖定和保留您最初的通話。
5. 若要切換通話，請觸控  並選擇**切換通話**，或按保留通話的號碼。
6. 要結束所有通話或其中一則通話，請按  並選擇**結束通話**，接著選擇**所有通話**、**已保留的通話**或**目前的通話**。

您可以依序選擇 **[加入通話]** 及 **[加入]** 來加入您的通話。請確認您的網路商是否支援會多方通話。

每通撥打的電話都必須付費。

關閉 DTMF

利用 DTMF，在自動通話中便能用數字指令來導覽功能表。DTMF 預設為開啓。
如要在通話期間關閉 DTMF (例如記錄號碼)，請觸控  並選擇 [DTMF 關閉]。

檢視通話記錄

若要捲動選項清單，請觸控最後一個可見項目，將手指置於螢幕上向上滑動。清單會往上移動，顯示更多項目。

觸控  然後選擇  **通訊** 並觸碰 **通話記錄**。



選擇以檢視：

- **所有通話**：檢視所有已撥電話、已接來電與未接來電的完整清單。
- **已撥電話**：檢視所有已撥出的號碼清單。
- **已接來電**：檢視所有已撥打給您的號碼清單。
- **未接來電**：檢視所有未接來電的清單。

在任何通話記錄中，觸控  及 [刪除全部] 可刪除所有記錄的項目。

觸控任一通話記錄項目來檢視通話的日期、時間與持續時間。



使用來電轉接

1. 觸控 ，選擇  **設定** 然後選擇 **通話設定**。
2. 觸控 **來電轉接** 然後選擇 **影像電話** 或 **語音電話**。
3. 選擇是否要在忙線時、無回應時，或是無網路或關機時轉接所有來電。
4. 輸入您要轉接的號碼。
5. 觸控 **要求** 以啓動。

轉接來電必須付費。如需詳細資訊，請連絡您的網路商。



要關閉所有來電轉接，請從 [來電轉接] 功能表中選擇 [取消全部]。

使用通話限制

1. 觸控 ，選擇  **設定** 然後選擇 **通話設定**。
2. 觸控 **通話限制** 並選擇 **影像電話** 或 **語音電話**。
3. 自下列六個選項中選擇任一或全部：
 - 所有撥出電話**
 - 撥出國際電話**
 - 撥出除本地以外之國際電話**
 - 所有來電**
 - 國際漫遊時來電**
4. 輸入通話限制密碼。請洽您的網路商以取得這項服務。

選擇 [固定撥號] 來開啓和編輯可由手機撥打的號碼清單。您需要使用由網路商提供的 PIN2 碼。您只能從手機撥打固定撥號清單中的號碼。



更改語音電話設定

1. 觸控 ，選擇  **設定** 然後選擇 **通話設定**。
2. 觸控 **常用設定** (您可能必須往下捲動才會看見)。您可以由此處調整下列設定：
 - **來電拒接**：滑動開關可反白拒接清單。您可以觸控文字方塊來選擇所有通話、特定通訊錄或群組，或未註冊的號碼 (未儲存在通訊錄的號碼)。觸控 **儲存** 來更改設定。
 - **發送本機號碼**：選擇當您撥號給他人時，是否要顯示您的電話號碼。
 - **自動重撥**：將開關滑向左可 **開啓** 或滑向右可 **關閉**。

- **接聽模式**：選擇是否使用發送鍵或任意鍵來接聽手機。
- **分鐘提示**：將開關滑向左 **開啓** 提示，通話期間每一分鐘都會聽見提示音。
- **藍牙接聽模式**：選擇 **免持聽筒** 可使用藍牙耳機接聽電話，或選擇 **手機**，在手機上按一個鍵來接聽電話。
- **儲存新號碼**：選擇 **是**，儲存新號碼。

若要捲動選項清單，請觸控最後一個可見項目，將手指置於螢幕上向上滑動。清單會往上移動，顯示更多項目。

更改影像電話設定





1. 觸控 ，選擇  **設定** 然後選擇 **通話設定**。
2. 觸控 **影像電話設定**。
3. 選擇影像電話的設定。決定是否使用 [使用私人圖片] / [選擇私人圖片] 並選擇一個圖片，或開啓 [鏡像對映]。

通訊錄

搜尋通訊錄



有兩種方法可以搜尋通訊錄：

由待機螢幕

1. 由待機螢幕中觸控  開啓通訊錄。如果要刪除一個數字，請按 [清除]  功能鍵。
2. 觸控  或  功能鍵來啓動通話。

若要依群組搜尋，您可以選擇 [群組]。如此便能叫出所有群組的清單。

由主功能表

1. 觸控 ，選擇  通訊。
2. 觸控通訊錄。
3. 您的通訊錄將依據您輸入的英文字母或中文，叫出對應的通訊錄清單。

若要捲動通訊錄清單，請觸控前一個可見項目，並以手指向上滑動螢幕。清單會往上移動，顯示更多項目。

新增通訊錄

1. 由待機螢幕中觸控  並選擇**新增通訊錄**。
2. 選擇要將通訊錄儲存到您的**手機**或**USIM卡**。
3. 輸入新通訊錄的名字和姓氏。您不必將兩個都輸入，但必須輸入其中一個。
4. 最多可輸入五個不同的號碼，並為每個號碼指定一個類型。可以選擇**手機**、**住家**、**公司**、**呼叫器**、**傳真**、**影像電話**與**一般**。觸控**儲存**。
5. 新增電子郵件地址。
6. 將通訊錄指定至一個或多個群組。可以選擇**無群組**、**家庭**、**朋友**、**同事**、**學校**或**VIP**。
7. 您也可以新增**鈴聲**、**生日**、**週年紀念日**、**首頁**、**住家地址**、**公司名稱**、**職稱**、**公司地址**和**備忘錄**。
8. 觸控**儲存**以儲存通訊錄。

您可以為通訊錄建立自訂的群組，請參閱第27頁的「建立群組」。



通訊錄選項

檢視通訊錄時有許多可執行的工作。以下說明如何進入和使用選項功能表：

1. 開啓要使用的通訊錄。請參閱第 26 頁的**搜尋通訊錄**。
2. 您可以由此處直接撥打電話或發送訊息。
3. 按  來開啓選項清單。功能如下：
 - **撥打影像電話**：與通訊錄進行影像電話。
 - **編輯**：更改通訊錄的任何詳細資料。
 - **刪除**：刪除通訊錄。如果確定，請觸控是。
 - **複製或移動至USIM 卡/手機**：選擇移動或複製至USIM 卡或手機 (取決於儲存通訊錄的原始位置)。
 - **發送名片**：將通訊錄的詳細資料以名片的形式發送給其他人。選擇作為**文字訊息**、**多媒體訊息**、**電子郵件發送**，或透過**藍牙發送**。

發送訊息 - 發送訊息給通訊錄。 如果通訊錄有電子郵件地址，請選擇要發送電子郵件或文字訊息/多媒體訊息。請參閱第 31 頁，進一步瞭解如何發送訊息。

建立群組

1. 由待機螢幕觸控   並選擇**群組**。
2. 選擇**新增群組**。
3. 輸入新群組的名稱。
4. 觸控**儲存**。



若刪除一個群組，並不會刪除已指定至該群組的通訊錄。這些通訊錄仍會保留在通訊錄中。

您可以反白顯示現有的群組並觸控  來編輯該群組。您可以從通訊錄中選擇 [新增成員] 至群組、指派群組鈴聲、[重新命名群組]或 [刪除] 群組。

更改通訊錄設定



您可以調整通訊錄設定，以便通訊錄能符合您個人的喜好設定。

若要捲動選項清單，請觸控最後一個可見項目，將手指置於螢幕上向上滑動。清單會往上移動，顯示更多項目。

1. 由待機螢幕觸控  然後觸控  並選擇設定。
2. 您可以由此處調整下列設定：
 - **通訊錄清單設定**：選擇要檢視**手機及USIM卡**儲存的通訊錄、僅檢視**手機**儲存的通訊錄或僅檢視**USIM卡**儲存的通訊錄。您也可以選擇先顯示通訊錄的名字或姓氏。
 - **複製**：將通訊錄由您的USIM卡複製到手機，或由手機複製到USIM卡。選擇一次複製一位通訊錄，或一次複製所有的通訊錄。若選擇一次複製一位通訊錄，則需要逐一選擇每一位通訊錄來進行複製。
 - **移動**：此選項的運作方式與 [複製] 相同，但通訊錄只會儲存在移入的位置。因此，如果您將通訊錄從USIM卡移至手機，則會從USIM卡記憶體刪除該通訊錄。
 - **透過藍牙傳送所有通訊錄**：用藍牙將所有通訊錄發送到另一個裝置。若選擇這個選項，則會收到開啓藍牙的提示。
 - **備份通訊錄**：需手機內已插入外部記憶卡，才能將通訊錄備份至外部記憶卡。

- **恢復通訊錄**：需手機內已插入外部記憶卡，且外部記憶卡內已有備份的通訊錄，才能將通訊錄恢復至手機。
- **清除通訊錄**：刪除您通訊錄中所有的通訊錄。如果確定要清除通訊錄，請觸控**是**。

檢視資訊

1. 由待機螢幕中觸控 ，然後觸控  和**資訊**。
2. 您可以在這裡檢視您的**服務撥號號碼**、**本機號碼**、**記憶體資訊** (剩餘的記憶體空間) 和**我的名片**。

如果您尚未新增自己的名片，請選擇 [我的名片] 並輸入您所有的詳細資料，如同您對任何通訊錄所進行的操作。觸控 [儲存] 完成工作。

訊息

訊息

KF900 會將文字訊息、多媒體訊息和電子郵件結合一個直覺式且容易使用的功能表。有兩種方法可以進入訊息中心：

1. 由待機螢幕觸控 。
2. 由待機螢幕觸控 ，選擇  **通訊和訊息**。

發送訊息

1. 在 [通訊] 標籤中觸控**新訊息**以開啓空白的訊息，或在 [訊息] 功能表中選擇**建立新訊息**。
2. 您可以由此處發送文字訊息或多媒體訊息。如要發送電子郵件，請在 [通訊] 標籤中選擇**新電子郵件**。
3. 觸控**插入**以新增圖片、影片、聲音或範本。
4. 觸控螢幕上方的 **收件者** 輸入收件人號碼，或是觸控搜尋圖示來開啓您的通訊錄。觸控**發送**。輸入手機號碼或觸控**通訊錄**來開啓通訊錄清單。

每發送給一個人一封 160 個字元的文字訊息，即收取一次費用。

若將圖片、影片或聲音新增到文字訊息，則會將其自動轉換成多媒體訊息，並據此向您酌收費用。

快速回覆 - 使用常用範本對已選擇的訊息傳送及時回覆。

輸入文字

有三種方式可以輸入文字：
T9 文字模式/一般文字模式/Qwerty 鍵盤。
觸碰螢幕一次，便會顯示螢幕按鍵。



T9 觸控可開啓字典智慧輸入。

您可以選擇寫入語言。

觸碰以更改數字、符號、文字按鍵。

在每一種文字輸入模式中，使用 **↑** 捲動不同的鍵盤類型 (例如，大寫或小寫)。

若要輸入空格，請觸控 **↵**。

若要刪除字元或移除句子，請觸控清除



只要觸控每個字母即可書寫訊息，並按下：



可切換成大寫



可新增空格

字典智慧輸入

在字典模式中您會看到 **T9**。

字典模式會使用內建的字典，根據您觸控的按鍵順序，識別所書寫的文字。只要按下與要輸入的字母相關的數字鍵，字典就會預測您要使用的字詞。

例如，按 8、3、5、3、7、4、6、6、3 可書寫「telephone」。

若未出現所要的文字，請觸控**拼寫**。如果觸控**拼寫**，您就可以使用 Abc 手動模式輸入文字，而您的文字或名稱將新增到字典中。

Abc 手動輸入

在 Abc 模式中您會看到 **T9**。



在 Abc 模式中，必須重複觸控按鍵才能輸入一個字母。例如，若要撰寫「hello」，請觸控 4 兩次、3 兩次、5 三次、再重新觸控 5 三次，然後觸控 6 三次。

QWERTY 鍵盤

輸入文字

















使用 Qwerty 鍵盤可輸入英數與中文字元。
例如：在通訊錄中儲存名稱、撰寫訊息或在行事曆中排定事件時，都需要輸入文字。
Qwerty 鍵盤提供以下文字輸入法：中、英文模式以及 123 模式。





部分欄位可能只允許使用一種文字輸入模式
(如通訊錄欄位中的電話號碼)。



若要在文字項目輸入欄位中輸入符號，請按  鍵並選擇一個符號，然後選擇**確定**。
使用瀏覽鍵來捲動，以顯示更多符號選項。
每個字輸入完畢後請按  輸入空格。
若要刪除一個字元，請按  按鍵。







KF900 Qwerty keypad 使用範例

範例文字：“協同”，“不”，“台灣”

1. “協同”：首先，設定輸入模式在“注音”模式，按下  鍵，接著按下  鍵，此時按下  鍵，再按下  鍵，選取“協”字；此時，輸入模式顯示為“@123”，請按下  鍵兩下，再依序按下  鍵、 鍵，此時再次按下  鍵，再按下  鍵，選取“同”字，便完成此次輸入。
步驟：  ->  ->  ->  (協),  ->  ->  ->  (同)

2. “不”：首先，設定輸入模式在“注音”模式，按下  鍵使輸入模式變為“@123”，再按下  鍵，此時再按下二下  鍵將輸入模式切回“注音”，按下  鍵，選取“不”字，便完成此次輸入。













步驟：  ->  ->  ->  -> 
(不)

3. “台灣”：首先，設定輸入模式在“注音”模式，按下  鍵後再按  鍵，再按下  鍵，選取“台”字；此時請先按下  鍵兩次，使輸入模式在“注音”，按下  鍵，再按  鍵一次，並按下  鍵，選取“灣”字完成此次輸入。

步驟：  ->  ->  (台),  ->  ->  (灣)

KF900 Qwerty keypad 使用範例 - 聲韻操作說明

範例文字：“是”、“弟”、“我”、“協”、“的”

1. 是：首先請先確定輸入模式為“注音”，此時按下  鍵，再按下  鍵切換輸入模式至“@123”，再按下  鍵，選取“是”字，便完成此次輸入。
步驟：  ->  ->  (是)
2. 弟：首先請先確定輸入模式為“注音”，按下  鍵再按下  鍵，此時再按下  鍵二次，接著按下  鍵，接著選取聲韻，先按下  鍵，使輸入模式切為“@123 lock”，再按下  鍵，選取“弟”字，便完成此次輸入。

步驟： -> -> -> -> -> -> -> -> -> -> (弟)

3. 我：首先請先確定輸入模式為“注音”，按下 鍵，再按下 鍵，此時按下 鍵，再按下 鍵以選取聲韻符號，選取“我”字，便完成此次輸入。

步驟： -> -> -> (我)

4. 協：首先請先確定輸入模式為“注音”，按下 鍵及 鍵，再按下 鍵，接著按下 鍵和 鍵，選取“協”字，便完成此次輸入。

步驟： -> -> -> -> (協)

5. 的：首先請先確定輸入模式為“注音”，按下 鍵再按下 鍵，接著按下 鍵二次切換輸入模式為“注音”，再按下 鍵，此時再按下 鍵一次，再按 鍵，選取“的”字，便完成此次輸入。

步驟： -> -> -> -> -> -> (的)

使用螢幕按鍵的文字輸入模式

當您必須輸入文字時(例如編寫訊息時)，按鍵會預設為 ABC 模式。當您在輸入數字時，像是撥打電話等，按鍵上的數字鍵會預設為數字。

在 ABC 模式中您可以先按 然後按您所需要的數字，便可輸入數字。

使用您的新帳號發送電子郵件

若要發送/接收電子郵件，您必須設定電子郵件帳號(請參閱以下說明)。

1. 由待機螢幕中觸控 ，然後選擇訊息。
2. 選擇 [建立新訊息] - 電子郵件，一封新的電子郵件便會開啓。或者您可以在 [通訊] 標籤中選擇新電子郵件，就能直接進入此功能表。
3. 您可以輸入收件者位址並撰寫訊息。您也可以附加圖片、影片、聲音或其他檔案類型。
4. 使用按鍵輸入訊息。
5. 選擇插入並選擇一個附件以新增：圖片/影片/聲音/範本/情感圖示/密件副本/簽名/名稱及號碼/更多(名片/行程表/備忘錄/待辦事項/我的名片/文件/其他檔案)。

設定電子郵件

只要在 KF900 上使用電子郵件，即可在行動時與他人保持聯繫。設定 POP3 或 IMAP4 電子郵件帳號的操作快速又簡單。

若要捲動選項清單，請觸控最後一個可見項目，將手指置於螢幕上向上滑動。清單會往上移動，顯示更多項目。



1. 由待機螢幕中觸控 ，然後觸控**訊息**。
2. 選擇**設定**。
3. 依序觸控**電子郵件信箱**和**電子郵件帳號**。
4. 觸控**新增帳號**。
5. 您現在可以選擇帳號的運作方式：
 - **密碼**：輸入帳號的密碼。
 - **用戶名稱**：輸入帳號的使用者名稱。
 - **電子郵件信箱類型**：輸入郵箱類型、POP3 或 IMAP4。
 - **內送伺服器**：輸入內送郵件伺服器的地址
 - **外寄伺服器**：輸入外寄郵件伺服器的地址
 - **SMTP 驗證**：選擇外寄郵件伺服器的安全設定。
 - **帳號名稱**

現在您的帳號已設定完成，該帳號會顯示在您的 [電子郵件] 資料夾的帳號清單中。

擷取電子郵件

您可以自動或手動檢查帳號是否有新的電子郵件。如要自動檢查，請參閱本頁的**更改電子郵件設定**。

手動檢查：

1. 依序觸控  和**訊息**。
2. 選擇電子郵件信箱。
3. 觸控要使用的帳號，接著觸控 。
4. 選擇**擷取或同步處理**，KF900 將連線到您的電子郵件帳號並擷取新訊息。

更改電子郵件設定

電子郵件設定可以配合喜好自行調整。

若要捲動選項清單，請觸控最後一個可見項目，將手指置於螢幕上向上滑動。清單會往上移動，顯示更多項目。

1. 由待機螢幕中觸控 ，然後觸控**訊息**。
2. 選擇**設定**。
3. 觸控**電子郵件信箱**，然後您就可以調整下列設定：
 - **電子郵件帳號**：設定電子郵件帳號。
 - **允許回覆電子郵件**：選擇此設定以允許發送讀取確認訊息。
 - **要求回覆電子郵件**：選擇是否要求讀取確認訊息。
 - **擷取間隔**：選擇 KF900 檢查新電子郵件訊息的頻率。
 - **擷取數量**：選擇一次要擷取的電子郵件數量。
 - **轉寄與回覆時加入原始訊息**：選擇在回覆時加入原有訊息。
 - **包含附件**：選擇在任何回覆中包含原始附件。
 - **漫遊時自動擷取**：選擇在國外時 (漫遊時) 是否自動擷取您的訊息。
 - **新電子郵件通知**：選擇有新電子郵件時，是否要系統提示您。
 - **簽名**：建立電子郵件簽名並開啓此功能。
 - **優先順序**：選擇電子郵件訊息的優先順序等級。

訊息資料夾

KF900 所使用的資料夾結構清晰明確，應該不難理解。

- **收件匣**：您接收的所有訊息皆存放在收件匣。您可以在這裡檢視、刪除和做其他操作，請參閱下列**管理訊息**來了解詳細資訊。您可以經由**訊息方塊**進入此功能表。
- **電子郵件信箱**：您在 KF900 上接收的所有電子郵件都會存放在您的郵箱。
- **草稿匣**：如果沒有時間完成訊息編寫，可以將已完成的部份儲存在這裡。
- **寄件匣**：這是訊息未發送時的暫時儲存體資料夾。
- **寄件備份**：您發送的所有訊息會儲存在此資料夾。
- **我的資料夾**：建立資料夾以儲存您的訊息。

管理訊息

您可以使用收件匣來管理訊息。

若要捲動選項清單，請觸控最後一個可見項目，將手指置於螢幕上向上滑動。清單會往上移動，顯示更多項目。

1. 依序觸控**訊息**和**收件匣**。您也可以經由 [通訊] 標籤中的**訊息匣**進入此功能表。
2. 觸控 ，然後選擇：
 - **刪除**：刪除標記的訊息。
 - **更改檢視**：您可以更改功能表顯示樣式。
 - **建立新訊息**：開啓新的空白訊息或電子郵件。
 - **移動至我的資料夾**：將標記的訊息移動至我的資料夾。
 - **過濾器**：依類型檢視您的訊息。此選項會分別文字訊息與多媒體訊息，僅將文字訊息歸為一組。
 - **刪除全部**：刪除所有訊息。

如果出現USIM 卡空間不足訊息，則必須刪除收件匣中的部分訊息。
如果出現訊息空間不足的訊息，您可以刪除訊息或已儲存的檔案以釋出空間。

使用常用範本

爲您最常發送的文字訊息和多媒體訊息建立常用範本。您會發現手機上已有一些常用範本，您可以依據喜好編輯這些常用範本。

1. 先觸控**訊息**然後選擇**範本**。
2. 選擇**常用短語**或**多媒體範本**。接著您可以觸控  以**新增**、**刪除**或**刪除全部**的常用範本。

使用情感圖示

使用情感圖示來製作生動的訊息。您會發現手機上已有一些常用的情感圖示。

1. 先觸控**訊息**然後選擇**情感圖示**。
2. 觸控  以**新增**、**刪除**或**刪除全部**的情感圖示。

變更您的文字訊息設定

您的 KF900 已預先定義訊息設定，讓您可以立即發送訊息。您可以按個人偏好來更改這些設定。

若要捲動選項清單，請觸控最後一個可見項目，將手指置於螢幕上向上滑動。清單會往上移動，顯示更多項目。

觸控**訊息**，然後選擇**設定**和**文字訊息**。您可以變更下列選項：

- **文字訊息中心**：輸入您文字訊息中心的詳細資料。
- **傳送報告**：將開關滑向左邊，接收訊息已發送的確認訊息。
- **有效期**：選擇您的訊息儲存在訊息中心的期限。
- **訊息類型**：將文字轉換成**語音**、**傳真**、**X.400**或**電子郵件**。
- **字元編碼**：選擇字元的編碼方式。這項設定會影響您的訊息大小，以及資料費用。
- **長文字訊息發送方式**：選擇以 [多重文字訊息] 或 [多媒體訊息] 發送長文字訊息。

更改多媒體訊息設定

您的 KF900 已預先定義訊息設定，讓您可以立即發送訊息。您可以按照本身的喜好變更這些設定。

觸控**訊息**，然後選擇**設定**和**多媒體訊息**。您可以更改下列選項：

- **擷取模式**：選擇**本地網路**或**漫遊地網路**。若接著選擇**手動**，則只會收到多媒體訊息通知，您接著可決定是否要進行完整下載。
- **傳送報告**：選擇允許或請求發送報告。
- **讀取回覆**：選擇允許或發送閱讀回覆。
- **優先順序**：選擇多媒體訊息的重要性等級。
- **有效期**：選擇訊息儲存在訊息中心的時間長度。
- **投影片播放時間**：選擇投影片出現在螢幕的時間長度。
- **建立模式**：選擇訊息模式。
- **傳送時間**：選擇傳送訊息前的時間長度。
- **多媒體訊息中心**：輸入訊息中心的詳細資料。

更改其他設定

觸控訊息，選擇設定然後：

- **語音/影音信箱**：觸控  以新增留言信箱服務。請連絡您的網路商，以取得更多提供的服務資訊。
- **服務訊息**：選擇要接收或封鎖服務訊息。您也可以建立受信任和不受信任的寄件者列表，以設定訊息安全性。
- **區域廣播**：選擇您的接收狀態、語言及其他設定。

相機







快速拍攝相片

1. 按手機右側的  鍵。
2. 螢幕上會出現觀景窗。
3. 水平握住手機，將鏡頭朝向相片主題。
4. 輕按擷取按鈕，觀景窗螢幕的中央將出現對焦框。
5. 移動手機，讓自己能夠在對焦框中看見要拍攝的相片主題。
6. 當對焦框轉為綠色並有提示音時，這表示相機已對焦在主題上。
7. 將相機按鈕按到底。

拍攝相片之後

螢幕上會出現拍攝的相片。圖片的名稱會沿著螢幕底部顯示，右側則會出現六個圖示。



-  直接跳至圖片的媒體匣。
-  觸控便可以訊息、電子郵件或藍牙方式發送相片。
-  觸控便可用各種工具來編輯圖片。
-  觸控可將拍攝的圖片設定為待機螢幕。
-  觸控此選項可刪除您剛才拍攝的相片，觸控是即可確認刪除。觀景窗會重新出現。
-  觸控便可直接拍攝另一張相片。您目前的相片將會被儲存。

熟悉觀景窗

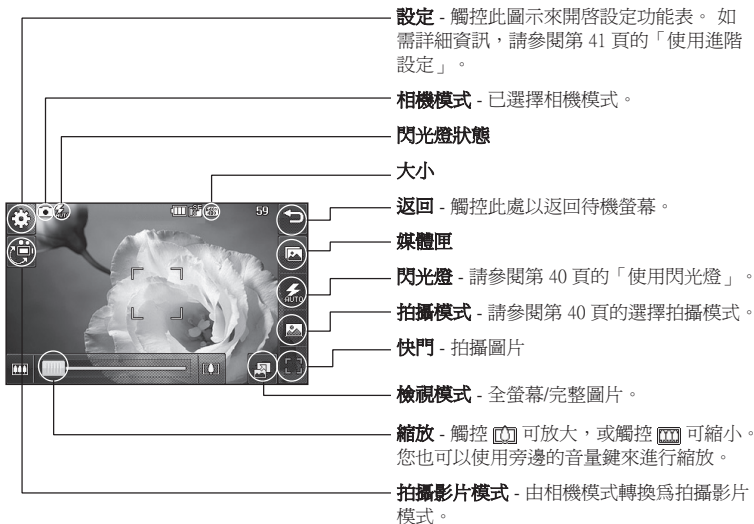

數秒後捷徑選項會自動消失。只要觸控觀景窗中央一次即可。要重新叫出選項，請再次觸控螢幕。

使用閃光燈

閃光燈預設為自動，但仍可以選擇其他選項。

1. 選擇觀景窗右側的  以進入閃光燈子功能表。
2. 共有三個閃光燈選項：
 - **自動**：相機會評估拍出好相片所需的光線，並在必要時使用閃光燈。
 - **始終開啓**：閃光燈永遠開啓。
 - **始終關閉**：相機絕不閃光。這個選項有助於節省電池電力。
 - **拍照時**：拍照時相機會使用閃光燈。
3. 觸控要使用的閃光燈選項。
4. 完成選擇後閃光燈功能表會自動關閉，此時即可拍攝相片。
5. 觀景窗中的閃光燈狀態圖示會隨著新的閃光燈模式而改變。

選擇拍攝模式

1. 觸控  來開啓可用的拍攝類型。
2. 可由以下三個選項中選擇：
 - **標準拍照**：這是預設的拍攝類型，將以正常的方式拍攝相片，如同快速拍攝相片的部份所述。
 - **連拍**：這個選項可讓您以很快的速度，自動連續拍攝九張相片。
 - **超廣角**：這種拍攝類型很適合為一大群人拍照，或擷取超廣角畫面。

連拍

1. 觸控  開啓可用拍攝類型，並選擇**連拍**和拍攝張數。
2. 將主題至於觀景窗中並按下擷取按鈕，就像您拍攝一般相片一樣。
3. 您可以儲存所有相片。觸控縮圖選擇要保留的相片；觸控一次即可檢視相片，若不想儲存可以觸控〔刪除〕即可刪除相片。觸控〔儲存〕即可儲存相片。

超廣角拍攝



使用超廣角拍攝擷取現場情景。您可以用相機拍攝三張相片，全部對齊，然後將相片結合為一張廣角的圖片。

1. 觸控  以開啓有效的拍攝類型，並選擇**超廣角拍攝**。
2. 以一般方式拍攝第一張相片。影像右側的半透明版本會出現在觀景窗中。
3. 拍攝第二張和第三張相片時，將上一個影像的半透明影像向上對齊觀景窗中的影像。
4. 在媒體匣中，所有的相片將儲存為超廣角圖片。

由於圖片大小的關係，[媒體匣]檢視中的超廣角相片會稍微扭曲。請觸控相片兩次以適當檢視該相片。

調整曝光

曝光定義了圖片明暗之間的差異。低對比的圖片會出現模糊現象，高對比的圖片則較為銳利。

1. 從觀景窗中，觸控相機設定  以開啓所有進階設定選項。
2. 觸控**曝光**。
3. 沿著指示列滑動對比指示器，滑向  可得到曝光較少的模糊影像；滑向  則可得到曝光較多的銳利影像。

使用進階設定

從觀景窗中，觸控  以開啓所有進階設定選項。

預覽設定

- **曝光**：曝光值是指某個曝光的光線量。當拍攝主體較背景為暗時，請調高曝光值。若拍攝主體較背景為亮，這時請降低曝光值。
- **大小**：更改相片大小，以便在記憶體空間中儲存相片，或將拍攝的相片預設為符合連絡人影像的正確大小。請參閱第 42 頁的**變更影片圖片大小**。
- **色彩效果**：選擇拍攝的相片所適用的色調。請參閱第 42 頁的**選擇色彩效果**。
- **白平衡**：選擇 [自動]、[燈泡]、[晴天]、[日光燈] 或 [陰天]。
- **微距**：開啓即可拍攝特寫相片。
- **自動計時器**：自拍時計讓您設定按下擷取按鈕後多久才拍攝相片。您可選擇 **3 秒**、**5 秒** 或 **10 秒**。很適合用在您想跟大家一起拍團體照時。
- **ISO**：ISO 決定相機補光燈感應器的靈敏度。ISO 越高，相機的靈敏度就越高。在無法使用閃光燈的較暗環境下，這個功能很有用。ISO 值的選項有：**自動**、**ISO 100**、**ISO 200**、**ISO 400** 或 **ISO 800**。
- **品質**：可選擇**最細緻**、**細緻**以及**標準**。品質越好，相片就會越銳利，但檔案也會變大，表示記憶體能儲存的相片較少。
- **內部/外部鏡頭**：若要自拍，請切換成 LG KF900 的內部鏡頭。

其他設定

- **記憶體：**選擇將相片儲存到手機記憶體或外置記憶體。
- **圖片穩定器：**讓拍照時不受相機不穩或搖晃影響。
- **對焦：**選擇 [開啓] 或 [關閉]。
- **快門音：**選擇三種快門聲音的其中一種。
- **格線畫面：**選擇 [關閉]、[四格] 或 [九格]
- **恢復原廠設定：**恢復所有相機設定。

結束相機時，除了圖片大小和圖片之外，所有設定都會回復成預設值。您必須重設所需的所有非預設設定，例如色調和 ISO。拍攝下一張相片前，請檢查這些設定。

設定功能表會附加在觀景窗上，當您更改圖片色彩或實素元素時，設定功能表後方的預覽畫面會顯示更改的圖片。

變更圖片大小

像素越高，檔案就越大，這表示佔用的記憶體越多。若要在手機中放入更多圖片，您可以改變像素數目來製作較小的檔案。

1. 從觀景窗中，觸控左上角的 。
2. 從 [預覽] 功能表選擇大小。
3. 從六個數字選項選擇像素值 (5M: 2560x1920、3M: 2048x1536、2M: 1600x1200、1M: 1280x960、640x480、320x240)，或選擇預設值。



選擇色彩效果

1. 從觀景窗中，觸控左上角的 。
2. 在 [預覽] 功能表選擇**色彩效果**。
3. 有五個色調可以選擇：**關閉**、**黑白**、**負片**或**褐色**。
4. 完成選取以後，只要選擇返回圖示即可關閉色調功能表，此時即可拍攝圖片。

在彩色模式下拍攝的相片可變成黑白或復古相片，但在黑白或復古模式下拍攝的相片無法變成彩色相片。

拍攝影片





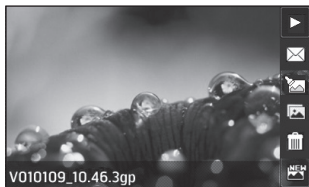

快速拍攝影片

1. 在 [娛樂] 標籤中觸控**拍攝影片**。
2. 螢幕上會出現拍攝影片的觀景窗。
3. 水平握住手機，將鏡頭朝向要拍攝的影片主題。
4. 按擷取按鈕一次即可開始錄製。
5. **RBC** 會出現在觀景窗頂端，底部則會出現計時器，顯示影片的長度。
6. 要暫停影片，請觸控 ，選擇  可繼續拍攝。
7. 觸控螢幕上的 ，或按住擷取按鈕一秒，即可停止錄製。

拍攝影片之後

出現靜止影像，代表螢幕上將出現擷取的影片。影片的名稱會沿著螢幕底部顯示，右側則會出現六個圖示。



-  觸控可播放影片。
-  觸控可將影片以**訊息**、**電子郵件**的形式發送，或經由**藍牙**發送。請參閱第 29 頁的**發送訊息**或第 75 頁的**使用藍牙發送及接收檔案**。
-  觸控可編輯影片檔。
-  觸控可檢視已儲存影片的媒體匣。
-  觸控此選項可刪除您剛才拍攝的影片，觸控即可確認刪除。觀景窗會重新出現。
-  觸控此選項可直接拍攝另一段影片。您目前的影片將會被儲存。

熟悉觀景窗

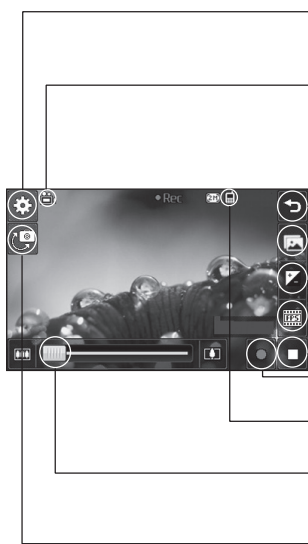

設定 - 觸控此圖示來開啟設定功能表。如需詳細資訊，請參閱第 45 頁的**調整曝光**。

影片模式 - 已選擇影片模式。

返回 - 觸控此處以返回待機螢幕。

媒體匣



曝光 - 請參閱第 45 頁的「調整曝光」。

錄製速度

停止錄製

開始錄製

儲存到手機記憶體/外部記憶體

縮放 - 觸控  放大，或觸控  縮小。您也可以使用旁邊的音量鍵來縮放。

相機模式 - 從拍攝影片模式更改為相機模式。

數秒後捷徑選項會自動消失。只要觸控觀景窗中央一次即可。若要重新叫出選項，請再次觸控螢幕。

調整曝光

曝光定義了圖像明暗之間的差異。低對比的圖像會出現模糊現象，高對比的圖像則較為銳利。

1. 觸控 。
2. 沿著指示列滑動曝光指示器，滑向 左邊可得到曝光較少的模糊圖片；滑向右邊則可得到曝光較多的銳利圖片。

使用進階設定

從觀景窗中，觸控**設定**以開啓所有進階設定選項。

預覽設定

- **影片大小**：變更影片大小，以便在記憶體空間中儲存該影片。請參閱第 45 頁的**變更影片圖片大小**。
- **色彩效果**：選擇拍攝的影片所適用的色調。請參閱第 46 頁的**選擇色彩效果**。
- **白平衡**：白平衡可確保影片呈現出所有真實的白色色彩。為了讓相機正確調整白平衡，您可能需要決定光線條件。可以選擇**自動**、**燈泡**、**晴天**、**日光燈**或**陰天**。
- **品質**：可選擇**最細緻**、**細緻**以及**標準**。品質越好，影片會更銳利，但檔案會變大，這表示手機記憶體能儲存的影片較少。
- **設定時間**：設定影片的持續時間限制。選擇**無限制**或多媒體訊息，限制要以多媒體訊息形式發送的影片大小。

如果選擇多媒體訊息持續時間，請嘗試選擇較低的圖片像素，以拍攝更長的影片。

- **內部鏡頭**：切換為 KF900 的內部鏡頭，為自己錄製影片。

其他設定

- **記憶體**：選擇將相片儲存到**手機記憶體**或**外部記憶體**。
- **靜音**：選擇 [靜音] 可錄製無聲音的影片。
- **恢復原廠設定**：重設全部拍攝影片的設定。

變更影片圖片大小

像素越高，檔案就越大，這表示佔用的記憶體越多。若要在手機中放入更多影片，您可以改變像素數目來製作較小的檔案。

1. 從觀景窗中，觸控左上角的**設定**。
2. 從 [預覽] 功能表選擇**影片大小**。
3. 從下列五個選項中選擇像素值：
 - 720x480(D1) - 最高質素的寬螢幕選項。
 - 400X240 (Wide) - 亦為寬螢幕，但解像度較低。
 - 640x480 (VGA) - 標準大小的 VGA。
 - 320x240 (QVGA) - 圖片較小，因此檔案較小。有助於節省記憶體空間。
 - 176x144 (QCIF) - 圖片最小，因此檔案最小。
4. 選擇要使用的大小選項。

如需影片格式轉換軟體，請參閱 KF900 隨附的 CD。

選擇色彩效果



1. 從觀景窗中，觸控左上角的 。
2. 在設定功能表選擇**色彩效果**。
3. 有五個色調可以選擇，分別是**關閉、黑白、負片、褐色**。
4. 觸控您想要使用的色調。

在彩色模式下拍攝的影片可變更成黑白或褐色影片，但在黑白或褐色模式下拍攝的影片無法變更成彩色影片。

您仍可觸控 [設定] 來改變影片大小、色彩效果、白平衡、品質、設定時間和內部鏡頭，與您使用相機的方式相同。

相片和影片

檢視相片和影片

1. 觸控相機預覽螢幕上的 。
2. 您的媒體匣會出現在螢幕中。
3. 觸控兩次影片或相片即可完全開啓。
4. 影片會開始自動播放。若要暫停播放，請觸控螢幕叫出選項，然後選擇 。

輕觸左邊或右邊來檢視其他相片或影片。

要刪除相片或影片，請將其開啓並選擇 。
觸控是以確認。

使用縮放來檢視相片





使用兩手指間的對角線來縮放或放大圖片。

檢視影片時調整音量

若要在播放影片時調整影片聲音的音量，請向上和向下滑動螢幕左側的音量列標記。

使用投影片播放來檢視相片

投影片放映模式會將媒體匣中的所有相片以投影片的形式逐一放映。無法將影片當成投影片檢視。

1. 觸控要開始投影片放映的相片兩次即可將其開啓。
2. 選擇 。
3. 投影片播放將會開始。
投影片包含多種選項：
 -  再次觸控可恢復播放。
 -  觸控此選項可在特定的相片上暫停投影片播放。
 -  隨機開啓/關閉。
 -  觸控此設定可提高或降低投影片放映的速度。







將相片設為待機畫面

1. 觸控要設為待機畫面的相片兩次即可將其開啓。
2. 觸控 。
3. 螢幕會切換成直向模式。您可以更改圖片大小。
4. 若滿意該圖片，請觸控**設定**。

編輯相片

您可以經由許多不同的方式變更相片、在相片中加入一些物件，或讓相片更生動。





1. 開啓要編輯的相片，然後觸控  叫出選項。
2. 觸控圖示來調整相片：
 -  裁剪您的相片。選擇矩形或圓形裁剪區，並將手指移過螢幕來選擇區域。
 -  在相片上自由繪圖。請從四種線條厚度選項中選擇，再選擇要使用的顏色。
 -  在相片上寫字。請參閱本頁的**在相片中新增文字**。
 -  以戳記裝飾相片。選擇各種可用戳記，並觸控相片中要加入戳記的位置。
 -  變更戳記、線條或部份文字的顏色。您必須先選擇顏色，再於相片上繪圖、書寫或加上戳記。
 -  觸控此選項可返回媒體匣。

 儲存對相片所做的變更。選擇在**原始檔案**上儲存變更，或另存為**新檔案**。若選擇**新檔案**，請輸入檔案名稱。

 復原您前次對相片所做的**效果**或編輯。

 使用各種工具，將效果新增至相片中。



 觸控此選項可進一步開啓效果選項，包含**暗房效果**。另有多個進階編輯選項。請參閱第 49~50 頁的**將相片變形、新增色彩強化**和**在相片中切換色彩**。

 請參閱第 49 頁的**在相片中新增效果**。

在相片中新增文字

1. 在編輯螢幕中觸控  。
2. 選擇**簽名**來新增無框文字，或選擇任一種對話氣泡，然後觸控**OK**。
3. 使用鍵盤輸入文字並觸控**儲存**。
4. 觸控該文字，並將它滑到所要的位置，便可以移動文字。

在相片中新增效果

1. 在編輯螢幕中觸控 。
2. 從十八個選項中擇一套用至相片。選擇**確認**圖示來套用更改或選擇  以取消。
 - **臉部美化**：自動偵測圖片中的臉部然後加以美化。
 - **暗房效果**：更改效果，讓相片看似為在隧道中拍攝。
 - **彩色負片**：彩色負片效果。
 - **黑白**：黑白色彩效果。
 - **褐色**：復古效果。
 - **模糊**：套用模糊的效果。
 - **銳利**：沿著狀態列移動標記，讓相片對焦更銳利。
 - **馬賽克**：觸控此設定，在相片中套用模糊的馬賽克效果。
 - **油畫**：油畫效果。
 - **素描**：套用效果讓相片看似素描作品。
 - **浮雕**：浮雕的效果。
 - **曝光**：更改對光線曝光的效果
 - **逼真**：清晰和明亮的效果。
 - **月光**：更改為類似月光的光線。
 - **復古**：舊圖像的效果。
 - **發光**：光束效果。
 - **卡通**：卡通效果。
 - **水彩**：調整水彩畫效果。
3. 要復原效果，只要觸控  即可。

您可以在相片中加入更多效果。

重新調整相片大小

1. 在編輯螢幕中觸控 。
2. 選擇**所需的區域**。
3. 觸控所要的大小來變更相片大小。

將相片變形



將相片變形可變更好友的面部表情，或扭曲相片以呈現出藝術效果。

1. 在編輯螢幕中觸控 。
2. 選擇**變形**，相片上會出現四個 x。
3. 移動相片周圍的 x，將它們移到您要變形的部分。例如，若要将臉部變形，請將四個 x 分別放在兩隻眼睛的外部，以及嘴唇的兩端。
4. 選擇一張臉來代表相片的變形方式。
5. 選擇**儲存**以儲存變更。

加強相片的色彩強化

1. 在編輯螢幕中觸控 .
2. 選擇**色彩強化**。
3. 選擇相片的某個部分。在該區域中，相同或類似顏色的物體周圍都會出現軌跡線。例如，某人的頭髮或上衣的顏色。
4. 觸控**OK**。
5. 除了標記要強化色彩的區塊外，相片中的所有顏色都會被移除。
6. 向左或向右滑動強度列以變更色彩強化的程度。
7. 選擇**儲存**以儲存變更。

在相片中切換色彩

1. 在編輯螢幕中觸控 .
2. 選擇**色彩交換**。
3. 選擇相片的某個部分。在該區域中，相同或類似顏色的物體周圍都會出現軌跡線。例如，某人的頭髮或上衣的顏色。
4. 觸控  並選擇顏色。
5. 按 **[OK]**。
6. 相片中選定進行強化色彩的部分會轉變成選擇的顏色。
7. 選擇**儲存**以儲存變更。

在電視上觀賞影片

使用 TV 輸出連接線，將 KF900 連接到電視。開啓要在電視上觀看的影片，選擇 .

TV 輸出連接線需要另外購買。





除了 320x240 與 176x144 外，所有格式皆與您在電視上觀看的格式相容。

編輯您的影片

所有影片類型都可以使用編輯功能，除了 640X384 和 640x480。

如果您打算編輯影片，請勿使用上述格式錄製。

裁剪影片長度

1. 開啓要編輯的影片，然後選擇  並觸控畫面以叫出選項。
2. 依序選擇  及**剪輯**。
3. 觸控 ，並使用  來標記新的起點和終點。
4. 觸控**預覽**，確定您滿意新的裁剪。
5. 觸控**儲存**，或觸控  以返回媒體匣並放棄變更。

合併兩段影片

1. 開啓要編輯的影片，然後選擇 **||** 並觸控畫面以叫出選項。
2. 依序選擇 **📺** 及 **影片合併**。
3. [我的影片] 資料夾將會開啓。選擇要合併的影片，並觸控 **選擇**。
4. 觸控並滑動相片，將相片合併到影片的開頭或結尾。
5. 觸控 **效果** 以選擇如何合併影片：**無**、**淡出**、**縮放**、**橢圓**、**揭露**、**百葉窗**、**棋盤**、**消失**、**切換** 或 **塑造菱形**。
6. 依序按 **儲存** 及 **是** 以儲存新的合併影片。選擇在原始檔案上儲存，或另存為新檔案。
7. 重複這些步驟以合併更多影片。

合併相片與影片

1. 開啓要編輯的影片，然後選擇 **||** 並觸控螢幕以叫出選項。
2. 依序選擇 **📺** 及 **圖片合併**。
3. [我的圖片] 資料夾將會開啓。選擇要合併到影片中的相片，並觸控 **選擇**。
4. 觸控並滑動相片，將相片合併到影片的開頭或結尾。
5. 觸控 **效果** 來選擇相片和影片的合併方式：**無**、**淡出**、**縮放**、**橢圓**、**揭露**、**百葉窗**、**棋盤**、**消失**、**切換** 或 **塑造菱形**。
6. 依序按 **儲存** 及 **是**。選擇在原始檔案上儲存，或另存為新檔案。
7. 重複這些步驟以合併更多相片。





在影片中新增文字

1. 開啓要編輯的影片，然後選擇 **||** 並觸控螢幕以叫出選項。
2. 選擇 **📺** 並選擇 **文字重疊**。
3. 使用鍵盤輸入文字並選擇 **儲存**。
4. 觸控 **▶** 並使用 **🕒** 來標記您希望文字出現的時間。
5. 觸控您想要文字出現的螢幕區域。
6. 觸控 **🕒** 來標記文字消失的時間。
7. 觸控 **預覽**，確定您滿意文字重疊。
8. 依序觸控 **儲存** 及 **是**。選擇在原始檔案上儲存，或另存為新檔案。
9. 重複這些步驟來新增更多文字。



覆蓋相片

1. 開啓要編輯的影片，然後選擇 **||** 並觸控螢幕以叫出選項。
2. 依序選擇 **📺** 及 **圖片重疊**。
3. [我的圖片] 資料夾將會開啓。選擇要覆蓋在影片上的相片，並觸控 **選擇**。
4. 觸控 **▶** 並使用 **🕒** 來標記您想要相片出現的時間。
5. 觸控您想要相片出現的螢幕區域。如果相片太大，則它將覆蓋在整個螢幕上，而不只是選擇的區域。
6. 觸控 **🕒** 來標記您想要相片消失的時間。
7. 觸控 **預覽**，確定您滿意相片覆蓋。
8. 依序觸控 **儲存** 及 **是**。選擇在原始檔案上儲存，或另存為新檔案。
9. 重複這些步驟以新增更多相片。



新增錄音

1. 開啓要編輯的影片，然後選擇  並觸控螢幕以叫出選項。
2. 依序選擇  與**語音錄製**。
3. 新增錄音將會影響原始的聲音品質。觸控 **是**繼續執行。
4. 觸控  檢視您的影片。到達要錄製語音的部份時，請按 。
5. 按  以停止錄製並播放。
6. 觸控**預覽**，確定您滿意錄音。
7. 依序觸控**儲存及是**予以儲存。選擇在原始檔案上儲存，或另存為新檔案。
8. 重複這些步驟，在影片中加入更多錄音。



在影片中新增原聲帶

1. 開啓要編輯的影片，然後選擇  並觸控螢幕以叫出選項。
2. 依序選擇  及**配樂**。
3. [我的聲音] 資料夾將會開啓。選擇要新增到影片的曲目，並觸控**選擇**。
4. 影片的原始聲音將會清除。觸控**是**繼續執行。
5. 如果聲音比影片短，請選擇播放**一次**或**重複**播放。
6. 選擇在原始檔案上儲存，或另存為新檔案。

變更影片速度



1. 開啓要編輯的影片，然後選擇  並觸控螢幕以叫出選項。
2. 選擇  並選擇**時間調整**。
3. 選擇四個速度選項的其中一個：**x4**、**x2**、**x1/4**、**x1/2**。
4. 選擇在原始檔案上儲存，或另存為新檔案。

新增變暗效果

1. 開啓要編輯的影片，然後選擇  並觸控螢幕以叫出選項。
2. 選擇  並選擇**朦朧效果**。
3. 選擇在原始檔案上儲存，或另存為新檔案。
4. 您的影片現在將在開始時淡入，並在結束時淡出。

多媒體

您可以將任何多媒體檔案儲存到手機的記憶體，以輕鬆存取所有的圖片、聲音、影片和遊戲。您也可以將檔案儲存到記憶卡。使用記憶卡的優點是可以釋放手機記憶體的空間。

要存取 [多媒體] 功能表，請依序觸控  及  **娛樂**。觸控**我的檔案**，開啓儲存所有媒體檔案的資料夾清單。

圖片

我的圖片包含圖片清單，包括預先載入至手機的預設圖片、您所下載的圖片，及手機相機所拍攝的圖片。



我的圖片選項功能表

您已選擇的圖片類型，會決定您能在**我的圖片**中使用的選項。您使用手機相機所拍攝的相片，都能使用所有選項，但預設的圖片只能使用**設為**、**列印**、**排列依據**和**記憶體資訊**選項。

當您檢視圖片時，將手機轉為橫向，螢幕右側將出現更多的選項。由發送、投影片、媒體匣、編輯、刪除中進行選擇。



- **發送**：將圖片發送給朋友。
- **移動**：將圖片從手機記憶體移至記憶卡，反之亦然。
- **複製**：將圖片從手機記憶體複製至記憶卡，反之亦然。
- **刪除**：刪除圖片。
- **重新命名**：重新命名圖片。
- **列印**：透過藍牙使用支援的印表機列印選取的圖片。
- **新增資料夾**：在 [我的圖片] 資料夾中建立新資料夾。
- **排列依據**：可選擇依日期、類型、或名稱來排列順序。
- **投影片播放**：為選取的圖片建立投影片。
- **縮圖檢視/清單檢視**：可從 [縮圖檢視] 檢視更改為 [清單檢視] 檢視，反之亦然。
- **資料夾資訊**：您可檢視所選定資料夾的資訊。
- **記憶體資訊**：檢視記憶體狀態。
- **刪除全部**：刪除所有的圖片。

發送相片

1. 依序觸控  及  娛樂。
2. 觸控**我的檔案**並選擇**我的圖片**。
3. 觸控**發送**並由**訊息**、**電子郵件**、或**藍牙**進行選擇。
4. 如果選擇**訊息**或**電子郵件**，相片將會附加到訊息，而您可以按照一般方式書寫和發送訊息。如果選擇**藍牙**，系統將提示您開啓藍牙，而您的手機會搜尋裝置，以便將圖片發送到該裝置。



使用圖片

您可以選擇圖片來做為待機圖片和螢幕保護程式，甚至用來識別來電者。



1. 依序觸控  及  娛樂。
2. 依序觸控**我的檔案**及**我的圖片**。
3. 選擇圖片並觸控 。
4. 觸控**設為**並選擇：
 - **待機畫面**：設定待機螢幕的待機畫面。
 - **通訊錄圖片**：將圖片配置給通訊錄清單中的特定人員，以便在該人員撥電話給您時顯示該圖片。

標示您的圖片

亮度低的相片可以調整且不損失相片品質。

1. 依序觸控  及  娛樂。
2. 依序觸控**我的檔案**及**我的圖片**。
3. 選擇圖片並觸控**編輯**。
4. 進入**調整**並選擇**亮度**。
5. 向左或向右滑動以調整相片亮度。



列印圖片

1. 依序觸控  及 **娛樂**。
2. 依序觸控**我的檔案**及**我的圖片**。
3. 選擇圖片並觸控 。
4. 觸控**列印**然後選擇**藍牙**或 **PictBridge**。

您可以透過藍牙或連接到 PictBridge 相容印表機來列印。



移動或複製圖片

您可以在手機記憶體與外部記憶體之間移動或複製圖片。您可能想要執行這項工作來釋放其中一個記憶體的部份空間，或保護圖片避免遺失。

1. 依序觸控  及  娛樂。
2. 依序觸控**我的檔案**及**我的圖片**。
3. 選擇圖片並觸控 。
4. 選擇 [移動] 或 [複製]。



建立投影片播放

若要觀看手機的所有圖片，您可以建立投影片播放，這樣就不需分別開啓及關閉每一張圖片。

1. 依序觸控  及  娛樂。
2. 依序觸控我的檔案及我的圖片。
3. 依序觸控  及投影片播放。

檢查記憶體狀態

您可以檢查已使用的記憶體空間，以及還能使用多少記憶體空間。



1. 依序觸控  及  娛樂。
2. 依序觸控我的檔案及我的圖片。
3. 依序觸控  及記憶體資訊。
4. 選擇 [手機記憶體] 或 [外部記憶體]。

若未插入記憶卡，則無法選擇 [外部記憶體]。

聲音

[我的聲音] 資料夾包含已下載的聲音，預設聲音和語音錄製。您可以在這裡管理、發送或將聲音設定為鈴聲。

使用聲音

1. 依序觸控  及  娛樂。
2. 依序觸控我的檔案及我的聲音。
3. 選擇預設聲音或語音錄製。
4. 選擇一個聲音然後開始播放。
5. 觸控  並選擇設為。
6. 選擇鈴聲、訊息提示音、開機或關機。

影片

我的影片資料夾顯示下載影片以及錄製在手機上的影片清單。

觀賞影片

1. 依序觸控  及  娛樂。
2. 依序觸控我的檔案及我的影片。
3. 選擇要播放的影片。

影片暫停時使用選項

在暫停模式中觸控 ，並選擇：

- **發送**：以訊息、電子郵件或藍牙發送影片。
- **刪除**：刪除影片。
- **編輯**：提供多種編輯選項
- **TV 輸出**：讓您在連接線的同時，也能觀賞電視上的影片。
- **檔案資訊**：檢視 [標題]、[大小]、[日期]、[類型]、[長度]、[保護]以及[轉寄]。

TV 輸出連接線需要另外購買。

發送影片

1. 選擇影片並觸控 。
2. 觸控 **發送**，然後選擇**訊息**、**電子郵件**或**藍牙**。
3. 如果選擇**訊息**或**電子郵件**，則會將您的影片附加到訊息，您可以正常書寫和傳送訊息。如果選擇**藍牙**，系統將提示您開啓藍牙，而您的手機會搜尋裝置，以便將影片傳送到該裝置。

使用影片選項功能表



從**我的影片**資料夾中，您可以選擇下列選項：

- **發送**：將影片發送給朋友。
- **移動**：將影片從手機記憶體移至記憶卡，反之亦然。
- **複製**：將影片從手機記憶體複製至記憶卡，反之亦然。
- **刪除**：刪除影片。
- **重新命名**：重新命名影片。
- **新增資料夾**：在 [我的影片] 資料夾中建立新資料夾。
- **排列依據**：依 [日期]、[類型] 或 [名稱] 排序影片。
- **清單檢視/縮圖檢視**：依清單類型或縮圖類型檢視功能表。
- **資料夾資訊**：您可檢視所選定資料夾的資訊。
- **記憶體資訊**：檢視記憶體狀態。
- **刪除全部**：刪除全部的影片。

遊戲及應用程式

您可以將新遊戲和應用程式下載到手機，做為閒暇時的休閒娛樂。

玩遊戲



1. 依序觸控  及  娛樂。
2. 觸控**遊戲及應用程式**。
3. 觸控**我的遊戲及應用程式**。
4. 觸控 [遊戲] 或 [應用程式] 資料夾。
5. 選擇並觸控以啟動遊戲或應用程式。

使用選項功能表

在**遊戲及應用程式**資料夾中，可使用以下選項：

- **新增資料夾**：將資料夾建立於**遊戲或應用程式**
- **排列依據**：依日期、大小、或名稱來排序遊戲及應用程式。
- **記憶體管理器**：檢視手機記憶體狀態或外部記憶體。

安裝 Java 遊戲及應用程式

1. 依序觸控  及  娛樂。
2. 依序觸控**我的檔案**及**其他**或**我的記憶卡**。若您插入新的記憶卡，便可以選擇**我的記憶卡**功能表。
3. 選擇您想要安裝的檔案 (*.jad 或 *.jar) 然後觸控**安裝**。

Flash 內容

Flash 內容資料夾包含所有預設和下載的 SWF 檔案。

檢視 SWF 檔案

1. 依序觸控  及  娛樂。
2. 依序觸控**我的檔案**及 **Flash 內容**。
3. 選擇要檢視的檔案。

在檢視 SWF 檔案時使用選項

觸控  並選擇：

- **播放/暫停**：播放或暫停 Flash 檔案。
- **靜音**：關掉聲音。
- **發送**：將檔案做為**多媒體訊息**、**電子郵件**或經由**藍牙**發送。
- **主螢幕主題**：將檔案設定為您的待機螢幕。
- **全螢幕檢視**：使用全螢幕播放 SWF 檔案。
- **檔案資訊**：檢視檔案的 [名稱]、[大小]、[日期]、[時間]、[類型] 和 [保護]。
- **刪除**：移除已選擇的檔案。

文件

您可以從 [文件] 功能表中，檢視所有文件檔案。您可以在這裡檢視 Excel、Powerpoint、Word、文字和 PDF 檔。您可使用兩手指間的對角線來縮放或放大圖片。



將檔案傳送到手機

要將檔案從電腦傳送到手機，最方便的方法可能是使用藍牙。您也可以經由同步處理連接線來使用LG 電腦端套件。

使用藍牙傳送：

1. 確定手機與電腦已開啓藍牙，並已彼此連接。
2. 使用電腦，透過藍牙發送檔案。
3. 傳送檔案後，您必須觸控**是**，在您的手機上接受該檔案。
4. 檔案應該出現在您的**文件**或**其他資料夾**中。

檢視檔案



1. 依序觸控  及  **娛樂**。
2. 依序觸控**我的檔案**及**文件**。
3. 選擇文件並觸控**檢視**。

其他





其他資料夾可用來儲存非圖片、聲音、影像、遊戲或應用程式的檔案。其使用方式與**文件**資料夾相同。您可能發現，當您將檔案從電腦傳到手機時，檔案會出現在**其他**資料夾而非**文件**資料夾中。

如果發生這種情況，您可以移動檔案。

若要將檔案從其他移到文件：



1. 依序觸控  及  **娛樂**。
2. 依序觸控**我的檔案**及**其他**。
3. 觸控 。
4. 觸控**移動**後選取要移動的檔案，然後再次觸控**移動**。

建立影片

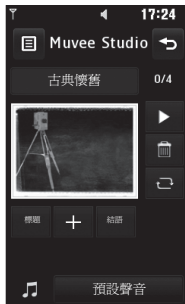
1. 依序觸控  及  **娛樂**。
2. 觸控 **Muvee studio**。
3. 觸控  以新增圖片。觸控要包含的圖片，然後選擇**插入**。
4. 觸控 [樣式] 標籤選擇 **Muvee 樣式**。
5. 觸控**播放**按鈕，查看已建立的內容。
6. 依序觸控  及**順序**以建立順序。
7. 依序觸控  和**儲存位置**選擇儲存影片的位置。



音樂

您的 LG KF900 已內建音樂播放器，因此您可以播放所有喜愛的曲目。要存取音樂播放機，請依序觸控  然後觸控  **娛樂** 以及 **音樂**。您可以從這裡存取許多資料夾：

- **最近已播放**：檢視最近播放的所有歌曲。
- **所有曲目**：包含您手機的所有歌曲。
- **演唱者**：依演唱者瀏覽音樂專輯。
- **專輯**：依每個專輯瀏覽音樂專輯。
- **曲風**：依曲風瀏覽音樂專輯。
- **播放清單**：包含所有已建立的播放清單。
- **隨機播放曲目**：依隨機順序播放曲目。







將音樂傳輸到您的手機

透過藍牙或同步處理連接線，是將音樂傳送到手機最簡單的方法。

您也可以使用 LG 電腦端套件，請參閱第 66 頁以取得詳細資訊。使用藍牙傳送：

1. 確定兩個裝置都已開啓藍牙，並已彼此連接。
2. 選擇來源裝置上的音樂檔案，並選擇透過藍牙發送。
3. 傳送檔案後，您必須觸控 **是**，在您的手機上接受該檔案。
4. 檔案應該出現在 **音樂 > 所有曲目** 中。

播放歌曲

1. 依序觸控  及  **娛樂**。
2. 依序觸控 **音樂** 及 **所有曲目**。
3. 選擇要播放的歌曲並觸控 **播放**。
4. 觸控  暫停歌曲。
5. 觸控  跳到下一首歌曲。
6. 觸控  跳到上一首歌曲。
7. 觸控  返回 **音樂** 功能表。

要在聽音樂時變更音量，請觸控 。

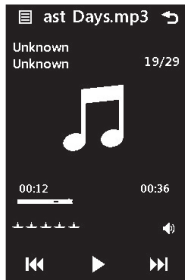



播放音樂時使用選項

觸控  並選擇：

- **最小化**：讓音樂播放機螢幕消失，以繼續正常使用手機。
- **轉至我的音樂**：檢視您的音樂檔案。
- **等化器**：調整聲音偏好。
- **新增至撥放清單**：新增曲目至清單。
- **發送**：將歌曲作為訊息或經由藍牙發送。
- **設為**：將歌曲作為鈴聲來使用。 訊息提示音、開機、或關機。
- **檔案資訊**：檢視資訊，包括 [名稱]、[大小]、[日期]、[時間]、[類型]、[標題]、[演唱者]、[曲風]、[曲目編號]、[專輯]、[說明]、[長度]、[作者]、[年份]、[著作權]、[保護]及[等級]。

建立播放清單

您可以從**全部曲目**資料夾中選擇一些歌曲，建立您自己的播放清單。



1. 依序觸控  及  **娛樂**。
2. 依序觸控**音樂**及**播放清單**。
3. 觸控**新增播放清單**，輸入播放清單名稱並觸控**儲存**。
4. [所有曲目] 資料夾會出現。觸控所有要加入播放清單的歌曲；曲目名稱旁會顯示勾號。
5. 觸控**完成**。

要播放播放清單，請選擇播放清單並觸控**播放**。



要新增第二份播放清單，請依序觸控 [新增播放清單]。

編輯播放清單

您有時候可能會想要新增或刪除播放清單中的歌曲。您想這麼做時，可以編輯播放清單。

1. 依序觸控  及  **娛樂**。
2. 依序觸控**音樂**及**播放清單**。
3. 選擇播放清單。
4. 觸控  並選擇：
 - **新增歌曲**：在播放清單中新增更多歌曲。標記所要的歌曲並觸控**完成**。
 - **更改順序**：更改播放曲目順序。
 - **移除**：將歌曲從**播放清單**移除。觸控**是**以確認。
 - **記憶體狀態**：檢視記憶體狀態。
 - **移除全部**：移除播放清單中的所有曲目。

刪除播放清單

1. 依序觸控  及  **娛樂**。
2. 依序觸控**音樂**及**播放清單**。
3. 觸控 ，然後觸控**刪除**或**刪除全部**以刪除所有播放清單。

使用收音機



您的 LG KF900 具備 FM 收音機功能，讓您在行動時收聽喜歡的電台。

您需要插入耳機，才能收聽廣播。請將耳機插入耳機插孔（與插入充電器的插孔相同）。

搜尋電台

您可以手動或自動搜尋廣播電台，用手機收聽電台。廣播電台會儲存到特定的頻道號碼，您不必重新調頻廣播電台。您的手機中可以儲存最多 50 個頻道。



自動掃描：

1. 依序觸控  及  娛樂。
2. 依序觸控 **FM 收音機** 及 .
3. 依序觸控 **自動掃描** 及 **是**。找到電台以後，將由手機自動分配頻道號碼。



您也可以使用  和無線電頻率旁所顯示的  來手動調頻電台。

您也可以用  和  來搜尋下一個電台。

重設頻道

1. 依序觸控  及  娛樂。
2. 依序觸控 **FM 收音機** 及 .
3. 選擇 **重設頻道** 來重設目前的頻道，或選擇 **重設所有頻道** 來重設所有頻道。每個頻道都會返回到開頭的 87.5Mhz 頻率。



收聽收音機

1. 依序觸控  及  娛樂。
2. 觸控 **FM 收音機**，然後觸控要收聽的電台的頻道號碼。

為提高廣播的接收品質，請拉長具備無線電天線功能的耳機線。



記事簿

在行事曆中新增事件

1. 由待機螢幕選擇 ，然後觸控  **實用** 工具程式並選擇**記事簿**。
選擇**行事曆**。
2. 選擇要新增事件的日期。
3. 觸控  然後**新增事件**。
4. 觸控**類別**，然後選擇**約會、週年紀念日**或**生日**。
勾選日期，並輸入事件開始的時間。
5. 若是約會和週年紀念日，請在下方的兩個時間和日期方塊中輸入事件的結束時間和日期。
6. 若您要在事件上加入主旨或備註，觸控**備註**並輸入記事，然後觸控**儲存**。
7. 設定**鬧鐘**和**重複**。
8. 選擇**儲存**，您的事件將儲存在行事曆中。
方形游標會標記存有事件的日期，並在事件開始時發出鈴聲，幫助您進行有條理的規劃。

您可以在行事曆中設定假期。逐一觸控您假期的每一天，然後觸控  並選擇 [設定假期]。每一天都會被反白陰影覆蓋。



變更預設的行事曆檢視

1. 由待機螢幕選擇 ，然後觸控  **實用** 工具程式並選擇**記事簿**。
選擇**設定**。
2. 觸控**行事曆**並擇一選擇**每月檢視**或**每週檢視日**，這兩者都位在預設檢視功能表。
3. 設定**每週起始日**作為一星期的開始。
4. 按**儲存**確認選項。

在待辦事項清單中新增項目

1. 由待機螢幕選擇 ，然後觸控**實用**工具程式並選擇**記事簿**及**待辦事項**。
2. 選擇**新增待辦事項**。
3. 設定待辦事項的日期，新增記事並選擇優先順序等級：**高**、**中**或**低**。
4. 選擇**儲存**以儲存待辦事項。



共用待辦事項項目

1. 由待機螢幕中選擇 ，然後選取  **實用工具程式**和**記事簿**。選擇**待辦事項**。
2. 選擇要共用的待辦事項，然後觸控 。
3. 選擇**發送**。您可以選擇透過**文字訊息**、**多媒體訊息**、**電子郵件**或**藍牙**共用待辦事項。



提示：您可以備份，並將日曆與您的電腦進行同步處理。

使用日期搜尋器



日期搜尋器是一個好用的工具，可幫助您計算特定天數後的日期。例如，從 10.10.2007 算起 60 天後將是 09.12.2007。這對建立期限的標籤很有用。

1. 由待機螢幕選擇 ，然後觸控  **實用工具程式**並選擇**記事簿**。
2. 選擇**日期搜尋器**。
3. 在**從**標籤中設定您要的日期。
4. 在**之後**標籤中設定天數。
5. **目標日期**便會顯示在下方。

設定鬧鐘

1. 由待機螢幕選擇 ，然後觸控  **實用工具程式**並選擇**鬧鐘**。
2. 觸控**新增鬧鐘**。
3. 設定要鬧鐘鈴響的時間，並觸控**設定時間**。
4. 選擇要鬧鐘鈴響的頻率：一次、每日、星期一-星期五、星期一-星期六、星期六-星期天、星期六-星期三、星期六-星期四-星期日-星期四、假期除外或選擇**工作日**。
圖示將顯示您選擇的工作天。
5. 選擇**鬧鐘類型**來選擇您的鬧鐘類型。
6. 觸控**鬧鐘聲**並由**我的聲音**或**我的記憶卡**中選擇一種聲音。要聆聽聲音，請依序觸控聲音及 。
7. 新增鬧鐘的備忘錄。鍵入備忘錄之後，觸控**儲存**。
8. 最後將暫停間隔設定為 5、10、20、30 分鐘、1 小時或關閉。
9. 設定鬧鐘後，請觸控**儲存**。



新增備忘錄

1. 由待機螢幕中選擇 ，然後觸控  **實用工具程式**並選擇**備忘錄**。
2. 點選**新增備忘錄**後編輯備忘錄，然後觸控**儲存**。
3. 下次當您開啓**備忘錄**應用程式時，螢幕上會出現您的備忘錄。





您可以編輯現有的備忘錄。選擇您的編輯的備忘錄然後輸入要變更的內容。

語音記錄器

使用語音記錄器來錄製語音備忘錄或其他聲音。

1. 依序觸控  和  **實用工具程式**。
2. 依序觸控**語音記錄器**及 ，並選擇：
 - **設定**
 - **長度**：設定錄製時間長度。選擇**多媒體訊息大小**、**1分鐘**或**無限制**。
 - **品質**：選擇聲音質素。選擇 [最細緻]、[細緻] 或 [標準]。
 - **使用的記憶體**：檢查記憶體的目前狀態。
 - **轉至我的聲音**：開啓**我的聲音**中的 [語音錄製] 資料夾。

錄製聲音或語音

1. 依序觸控  和  **實用工具程式**。
2. 觸控**語音記錄器**。
3. 觸控  開始錄製。
4. 觸控  結束錄製。
5. 觸控  聆聽錄音。

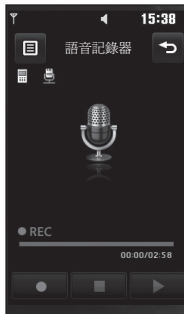



發送語音錄音



1. 完成錄音後，觸控 。
2. 觸控**發送方式**並由**訊息**、**電子郵件**或**藍牙**中進行選擇。如果選擇**訊息**或**電子郵件**，錄音會附加到訊息，而您可以按照一般方式書寫和發送訊息。如果選擇藍牙，系統將提示您開啓藍牙。

錄製完畢後，觸控  並選擇 [發送方式]，
[檔案] > [重新命名]、[刪除]、[設爲] (使用錄製的內容作爲鈴聲設定)、[設定]或[轉至我的聲音]。



使用計算機

1. 由待機螢幕選擇 ，然後觸控  **實用工具程式**並選擇**工具**。
2. 選擇**計算機**。
3. 觸控數字鍵來輸入數字。
4. 若是簡單的計算，請依序觸控需要的功能 (+、-、*、/) 及 =。
5. 若是較複雜的計算，請觸控  並選擇 **sin**、**cos**、**tan**、**log**、**ln**、**exp**、**deg**、或 **rad** 等。



轉換單位

1. 由待機螢幕選擇 ，然後觸控  **實用工具程式**並選擇**工具**。
2. 選擇**換算器**。
3. 選擇要轉換**貨幣**、**面積**、**長度**、**重量**、**溫度**、**體積**或**速度**。
4. 您接著可以選擇單位，輸入要轉換的值，然後輸入要轉換成什麼單位。
5. 對應的值會出現在螢幕上。

使用碼錶

1. 由待機螢幕選擇 ，然後觸控  **實用工具程式**並選擇**工具**。
2. 選擇**碼錶**。
3. 觸控**開始**即可開始定時器。
4. 如果要記錄分段時間，請觸控**分段**。
5. 觸控**停止**以停止定時器。
6. 觸控**恢復**以重新啓動停止的碼錶，或觸控**重新設定**再度開始計時。



將城市新增到時區設置

1. 由待機螢幕選擇 ，然後觸控  **實用工具程式**。
2. 選擇**時區設置**。
3. 依序觸控  圖示及**新增城市**。開始尋找您所需要的城市。

電腦同步

您可以同步處理電腦與手機，確保所有重要的詳細資料和日期都相符，同時備份您的檔案以降低意外風險。

在電腦上安裝 LG 電腦端套件

1. 由待機螢幕中選擇 ，然後選  設定。
2. 依序選擇**連接**及 **USB 連接模式**。
3. 觸控**音樂同步**。
4. 將隨附的 CD 插入電腦中，按一下畫面所出現的 LG 電腦端套件安裝程式。
5. 選擇要安裝程式執行哪一種語言，然後按一下**確認**。
6. 遵循螢幕上的指示，完成 [LG PC Suite II 安裝程式精靈]。
7. 完成安裝後，桌面上會出現 [LG PC Suite II] 圖示。

連接手機與電腦

1. 將 USB 連接線連接到手機和電腦。
2. 按兩下桌面上的 **LG PC Suite II** 圖示。
3. 依序按一下**連線精靈**及 **USB**。
4. 依序按**下一步**、**下一步**、**完成**。
手機和電腦現在已連線。

備份及還原手機資訊

1. 如上所述，將手機連線到電腦。
2. 按一下**備份**圖示，然後選擇**備份**或**還原**。
3. 標記要備份或還原的內容。選擇要將資訊備份的位置，或要從哪個位置還原資訊。按一下**確認**。
4. 您的資訊將會備份。

在電腦上檢視手機檔案

1. 如上所述，將手機連線到電腦。
2. 按一下**內容**圖示。
3. 儲存在您手機上的所有文件、Flash 內容、圖片、聲音和影片都會顯示在螢幕上的 [LG 手機] 資料夾中。

在電腦上檢視手機內容，能協助您安排檔案、管理文件與移除不再需要的內容。

同步處理通訊錄

1. 將手機連線到電腦。
2. 按一下**通訊錄**圖示。
3. 電腦現在將匯入並顯示儲存到USIM 卡和手機的所有通訊錄。
4. 按一下**檔案**並選擇**儲存**。您現在可以選擇要將通訊錄儲存到何處。

若要備份儲存到USIM 卡的通訊錄，請按一下電腦螢幕左側的USIM 卡資料夾。選擇螢幕頂端的編輯，然後選擇全選。在通訊錄上按一下滑鼠右鍵，然後選擇複製至通訊錄。現在請按一下螢幕左側的手機資料夾，您所有的號碼便會出現。

同步處理訊息

1. 將手機連線到電腦。
2. 按一下**訊息**圖示。
3. 電腦和手機中的所有訊息都會顯示在螢幕上的資料夾中。
4. 使用螢幕頂端的工具列來編輯和重新排列訊息。

將手機當成大量儲存裝置

只有插入記憶卡後，手機才能當成大量儲存裝置來使用。

1. 中斷手機與電腦的連線。
2. 由待機螢幕選擇，然後觸控**設定**。
3. 依序選擇**連接**及**USB 連接模式**。
4. 觸控**大量儲存裝置**。
5. 將手機連線到電腦。手機會顯示：「已偵測到大量儲存裝置…」，接著顯示「已連接到大量儲存裝置模式」。傳送時請勿中斷連線。
6. 您所有的手機檔案將自動儲存到電腦硬碟上。

您必須從電腦上拔除手機，才能啟動大量儲存裝置。

大量儲存裝置只會備份已儲存在記憶卡上的內容，而不會備份手機記憶體上的內容。要傳送手機記憶體的內容(例如通訊錄)，您必須使用「PC Suite」來進行同步處理。

使用 iSync

使用隨附 CD 內的程式 KF900.pkg，即可安裝麥金塔電腦所使用的 iSync 隨插即用程式，iSync 程式支援透過藍牙或 USB 連接麥金塔電腦和手機。

要透過藍牙同步，您必需先將麥金塔電腦內的藍牙與手機配對。假使想透過 USB 同步功能，則選擇 iSync 功能表上的 USB 連接模式。

DivX 轉換器

從提供「電腦同步」軟體的 CD 上安裝 DivX 轉換器。

安裝之後，從電腦的 [Program Files] 中選擇 [DivX]，接著依序選擇 [DivX 轉換器] 及 [單位轉換器]。

如此將開啓 [單位轉換器] 應用程式。使用應用程式中的箭頭，將轉換格式變更為 [手機]。若在應用程式方塊中按一下滑鼠右鍵並選擇 [喜好設定]，則可變更轉換檔案的儲存位置。

準備好轉換檔案時，只要將檔案拖放到應用程式即可進行初始分析。接著您必須選擇 [轉換] 才能開始處理程序。當處理程序結束後，轉換完成的快顯訊息便會出現。



至此，轉換完畢的檔案便可以使用 [大量儲存裝置] 功能 (詳細內容請參閱第 67 頁) 或用「電腦同步」軟體來上載內容，將檔案傳輸到您的手機上。

網路

瀏覽器

瀏覽器讓您以快速、全彩的螢幕來進入遊戲、音樂、新聞、運動、娛樂等世界，而且能載入更多到您的行動電話上。無論您身在何處以及您在從事什麼活動。您可以用手指縮放或放大來檢視網頁。



連結網路

1. 由待機螢幕選擇 ，然後觸控  **實用工具程式**並選擇**瀏覽器**。
2. 若要直接存取瀏覽器首頁，請選擇**首頁**。或選擇**輸入位址**並鍵入所要的 URL，然後選擇**連接**。

连接到這項服務並下載內容時，需要支付額外費用。請洽詢您的網路商以瞭解數據費用。

新增及存取您的書籤

要輕鬆、快速存取喜愛的網站，您可以新增書籤並儲存網頁。

1. 由待機螢幕選擇 ，然後觸控  **實用工具程式**並選擇**瀏覽器**。
2. 選擇**書籤**。螢幕上會出現書籤清單。
3. 如要新增書籤，請觸控**新增書籤**。輸入書籤的名稱，然後輸入 URL。
4. 觸控**儲存**。您的書籤現在將出現在書籤清單中。
5. 要存取書籤，只要觸控 [書籤] 然後觸控 [連接]。您將會連線到您的書籤。

使用 RSS 讀取裝置



RSS (極精簡組織 (Really Simple Syndication)) 是一種網頁接取點格式系列，可用來發佈經常更新的內容，例如部落格項目、新聞頭條或產品發表。RSS 文件稱為「接取點」、「網頁接取點」或「頻道」，包含來自相關網站或全文內容的摘要。RSS 可讓人們自動保存其我的最愛網站，這種方式比手動檢查來得簡單。

使用者可訂閱接取點，方法是在讀取裝置中輸入接取點的連結，或在瀏覽器中按一下 RSS 圖示來啟動訂閱程序。讀取裝置可定期檢查使用者的訂閱接取點，並下載找到的任何更新。



儲存頁面

1. 如上所述存取所需的網頁。
2. 觸控  並選擇**儲存此頁面**。
3. 輸入網頁的名稱，以輕鬆辨識該網頁。
4. 觸控**儲存**。



存取儲存的網頁

1. 由待機螢幕選擇 ，然後觸控  **實用工具程式**並選擇**瀏覽器**。
2. 選取**已儲存的頁面**。
3. 選取所需頁面然後該頁面就會開啓。

檢視瀏覽器記錄

1. 由待機螢幕選擇 ，然後觸控  **實用工具程式**並選擇**瀏覽器**。
選擇**歷史記錄**。
2. 螢幕上會顯示您最近存取的網頁標題清單。要存取其中一個網頁，只需要選擇所需的網頁便可立即連接。

變更網頁瀏覽器設定

1. 由待機螢幕選擇 ，然後觸控  **實用工具程式**並選擇**瀏覽器**。
選擇**設定**。
2. 您可以選擇編輯**使用設定**、**外觀設定**、**暫存記憶**、**網頁瀏覽記錄**、**安全**，或選擇**恢復原廠設定**以重設所有設定。
3. 只要觸控切換圖示，就可以簡單地設定開啓或關閉上述設定。

將手機當成數據機

您的 KF900 能當做電腦的第二台數據機，讓您在無法使用有線連線的情形下使用電子郵件及網際網路。您可以使用 USB 連接線或藍牙。

使用 USB 連接線：

1. 確定已在電腦上安裝 LG 電腦端套件。
2. 使用 USB 連接線來連接 KF900 和電腦，並啟動 LG 電腦端套件軟體。
3. 在您的電腦中按一下 **Internet Kit**。接著按一下 **設定** 並選擇 **數據機**。
4. 依序選擇 **LGE Mobile USB Modem** 及下一步。它便會出現在螢幕上。
5. 按一下 [連接]，電腦就會透過 KF900 連線。

如需進一步了解使用 LG 電腦端套件進行同步處理，請參閱第 67 頁。

使用藍牙：

1. 確定藍牙已**開啓**，且對電腦和 KF900 來說皆**可見**。
2. 將電腦與 KF900 配對，如此一來連線時會要求輸入密碼。
3. 在 LG 電腦端套件上使用 **連線精靈** 來建立使用中的藍牙連線。
4. 在您的電腦中按一下 **Internet Kit**。接著按一下 **新增**。
5. 選擇 **藍牙數據機** 並按一下下一步。它便會出現在螢幕上。
6. 按一下 **連接**，您的電腦將透過 KF900 連線。



如需藍牙的詳細資訊，請參閱第 75 頁。

設定

在此功能中，您可以調整設定來自訂 KF900。

如需關於通話設定的資訊，請參閱第 25 頁。

變更螢幕設定

1. 觸控  並選擇  **設定**。
2. 觸控 **螢幕設定**，然後選擇：
 - **待機畫面**：選擇待機螢幕的主題。
 - **功能表樣式**：手機進入待機模式時顯示功能表。
 - **撥號**：調整數字大小和色彩。
 - **字體**：調整字體大小。



背景燈開啓的時間越長，就會耗費越多電池電力，則手機需要充電的頻率可能會提高。

- **背景燈**：選擇背景燈維持作用的時間長度。
 - **亮度**：調整螢幕的亮度。
 - **手機主題**：快速變更螢幕的整體外觀。
 - **問候語訊息**：選擇開啓或關閉然後填上問候語。
3. 觸控 **儲存** 以儲存設定。

個人化使用設定

您可以在待機螢幕上快速變更使用設定。只要觸控上層的狀態摘要列然後觸控 [使用設定] 標籤即可。



您可以使用設定功能表，自訂每個使用設定。

1. 按  然後選擇  **設定**。
2. 觸控 **使用設定**，然後選擇要編輯的使用設定。
3. 接著您可以更改清單中可用的所有聲音和提示選項，如語音/影像電話鈴聲和音量、訊息提示、螢幕聲音設定等。

變更手機設定

請依照您的偏好修改 KF900 的操作方式。

要捲動選項清單，請觸控最後一個可見項目，將手指置於螢幕上向上滑動。清單會往上移動，顯示更多項目。

1. 觸控  並選擇  **設定**。
2. 觸控 **手機設定**，然後從下列清單中選擇。
 - **日期與時間**：調整您的日期與時間設定，或選擇在您旅遊時及日光節約實施時自動更新時間。
 - **省電模式**：選擇切換原廠設定的省電設定為 **始終開啓**、**關閉** 和 **僅夜間**。
 - **語言**：更改 KF900 的顯示語言。
 - **自動按鍵鎖**：在待機螢幕自動鎖定按鍵。
 - **安全**：調整安全性設定，包含 PIN 碼和手機鎖。
 - **記憶體管理器**：如需詳細資訊，請參閱第 74 頁的 **使用記憶體管理器**。

- **恢復原廠設定：**將所有設定重新設定為原廠設定。
- **資訊：**檢視您 KF900 的技術資訊。

更改觸控板設定

您可以更改觸控板的設定值。觸控  然後選擇**觸控設定**。

- **觸控型式：**將觸控類型更改為震動、音效、提示音與震動、無回應。
- **觸控音：**更改觸控螢幕時的效果提示音。
- **提示音音量：**控制提示音的音量。
- **觸控震動：**更改震動類型
- **震動大小：**控制震動的強度。

變更連接設定

您的系統業者已為您設定連接設定，因此您可以隨興使用新手機。若要變更任何設定，請使用此功能表。

依序觸控  及  **設定**。觸控**連接**。

- **網路設定：**KF900 會自動連接到您偏好的網路。
若要變更這些設定，請使用此功能表。
- **實際網路設定檔：**設定設定檔以連線實際網路。
- **接入點：**您的網路商已儲存此資訊。您可以使用此功能表新增接入點。
- **封包資料連接：**設定封包資料連接。

- **USB 連接模式：**選擇電腦端套件，並使用 LG 電腦端套件軟體來同步處理 KF900，以複製手機中的檔案。

如果您想要使用音樂同步搭配 Windows Media Player，請在此功能表中選擇 [音樂同步]。音樂同步僅供音樂內容使用。如果您要同步處理外部記憶體，可以使用「外部記憶體」作為主要儲存空間。如果您要同步處理內部記憶體，可以使用「內部記憶體」作為主要儲存空間。

選擇 PictBridge 以列印出 [我的檔案] 功能表內的資料。**永遠詢問**即該功能表每次都會提供 USB 連接的選擇。

- **TV 輸出：**選擇 PAL 或 NTSC 以將您的 KF900 連接至電視機。
- **串流設定：**您的網路商已儲存此設定。若要進行變更，可以加以編輯。
- **Divx VOD 註冊：**從提供「電腦同步」軟體的 CD 上安裝 DivX 單位轉換器。安裝之後，從電腦的 [Program Files] 中選擇 [DivX]，接著依序選擇 [DivX 轉換器] 及 [轉換器]。



TV 輸出連接線需要另外購買。

- 關於 DivX 視訊：DivX® 是由 DivX, Inc. 建立的數位視訊格式。它是經官方認證的 DivX Certified 裝置，並可以播放 DivX 視訊。
- 關於 DivX 隨選視訊 (VIDEO-ON-DEMAND)：這台 DivX® Certified 裝置必須以 DivX 註冊，才能播放 DivX Video-on-Demand (隨選視訊, VOD) 的內容。請先替您的裝置產生 DivX VOD 註冊碼，並於註冊過程中遞交此註冊碼。[重要：DivX VOD 的內容受 DivX DRM (數位版權管理, Digital Rights Management) 系統保護，該系統限制播放行為僅可在已註冊的 DivX Certified 裝置上進行。若您嘗試在裝置上播放未經授權的 DivX VOD 內容，本裝置將無法播放內容並顯示「授權錯誤」(Authorization Error) 的訊息。] 欲知詳情請瀏覽 www.divx.com/vod

- **USIM 卡記憶體**：檢視 USIM 卡上的可用記憶體。
- **外部記憶體**：檢視外部記憶部上的可用記憶體 (記憶卡可能需要另外購買)。
- **主要儲存裝置設定**：選擇要將項目儲存在何處。

如需關於安裝記憶卡的資訊，請參閱第 14 頁。

使用飛航模式

依序選擇  及  **設定** 來開啓飛航模式。觸控 **使用設定** 然後選擇 **飛航模式**。飛航模式不允許您撥打電話、連線到網際網路、傳送訊息或使用藍牙。

使用記憶體管理器

您的 KF900 有三種可用的記憶體：手機、USIM 卡和外部記憶卡 (記憶卡可能需要另外購買)。

您可以使用記憶體管理器來決定如何使用每一種記憶體，並查看有多少可用空間。

依序觸控  及  **設定**。依序選擇 **手機設定** 及 **記憶體管理器**。

- **手機共用記憶體**：檢視 KF900 上可使用於圖片、聲音、影片、Flash、多媒體訊息、電子郵件、Java 應用程式及其他內容的記憶體。
- **手機預留記憶體**：檢視手機上可使用於文字訊息、通訊錄、行事曆、待辦事項、備忘錄、鬧鐘、通話記錄、書籤及各種項目的記憶體。

使用藍牙發送及接收檔案

藍牙很適合用來發送及接收檔案，因為不需要使用連接線，並且能快速輕鬆連線。您也可以連接藍牙耳機來撥打和接聽電話。

發送檔案：



1. 開啓要發送的檔案，通常是相片、影片或音樂檔案。
2. 觸控  並選擇**發送**。
選擇**藍牙**。
3. 若您已有配對的藍牙裝置，您的 KF900 將不會自動搜尋其他藍牙裝置。否則，KF900 將會搜尋範圍內其他已啓用藍牙的裝置。
4. 選擇要將檔案傳送到哪個裝置，然後觸控**選擇**。
5. 系統會發送檔案。

查看進度列，確定檔案已發送出去。

接收檔案：

1. 若要接收檔案，藍牙必須**開啓且可見**。如需詳細資訊，請參閱下方的「變更您的藍牙設定」。
2. 螢幕上會出現訊息，提示您接受來自寄件者的檔案。觸控是以接收檔案。
3. 您會看到檔案儲存的位置，且可以選擇**檢視檔案**或**設為待機畫面使用**。檔案通常會儲存在 [我的檔案] 的適當資料夾中。

變更藍牙設定：

1. 觸控  然後選擇 **設定**。
2. 選擇**藍牙**然後觸控  和選擇**設定**。針對下列設定進行變更：
 - **顯示我的裝置**：選擇**顯示**或**隱藏**或**可見時間為一分鐘**。
 - **我的裝置名稱**：替您的 KF900 輸入名稱。
 - **支援的服務**：選擇如何搭配各種服務使用藍牙。
 - **遠端SIM卡模式**：開啓/關閉
 - **我的位址**：顯示您的藍牙位址。

與其他藍牙裝置配對

將 KF900 與其他裝置配對後，即可設定受密碼保護的連線。這樣您的配對會更安全。

1. 檢查藍牙狀態是否為**開啓及顯示**。您可以在**設定**功能表中更改顯示狀態。
2. 觸控**搜尋**。
3. KF900 會開始搜尋裝置。完成搜尋後，螢幕上將出現**更新**。
4. 選擇要配對的裝置，並依序輸入密碼及觸控**確定**。
5. 手機接著會與其他裝置連線，您必須在該裝置上輸入相同的密碼。
6. 受密碼保護的藍牙連線現在已備妥。

使用藍牙耳機

1. 檢查藍牙狀態是否為**開啓及顯示**。
2. 依照耳機隨附的指示，將耳機設定為配對模式並與您的裝置配對。
3. 觸控**永遠詢問或不詢問即允許**然後觸控**是來連線**，您的 KF900 將自動切換至耳機的使用設定。

請參閱第 25 頁的「藍牙接聽模式」詳細資訊，瞭解在藍牙耳機連線後如何控制來電接聽。

WiFi

您可以利用無線管理員管理手機上的 Wi-Fi 網際網路。無線管理員允許電話連接本機無線網路，或以無線方式存取網際網路。無線網路比藍牙無線技術更快速而且傳輸範圍更廣。

KF900 支援 WEP、WPA-PSK/2 加密，而非 EAP、WPS 加密。若您的 Wi-Fi 服務提供商或網路管理員設定網路安全加密，您必須在快顯視窗中輸入密碼。若未設定加密，則不會顯示此快顯視窗。若您不知道密碼，您必須向 Wi-Fi 服務提供商或網路管理員索取。

配件

KF900 有以下配件可供選購使用。

充電器



電池



數據傳輸線 和 CD

連接並同步處理 KF900 與電腦間的數據資料。



使用者指南
瞭解 KF900 的
詳細資訊。



立體聲耳機



- 請務必使用 LG 原廠配件。
- 不使用 LG 原廠配件可能會導致保固失效。
- 各地區所銷售的配件可能不同，詳情請洽詢當地服務據點或服務人員。

網絡服務

本指南所述之手機可在 GSM 850、E-GSM 900、DCS 1800、PCS 1900、W-CDMA 網路使用。

本指南中的一些功能屬於「網絡服務」，這些特殊服務可向無線服務供應商詢問安排。在利用這些網絡服務之前，必須先向服務提供商訂購這些服務，並向服務提供商索取使用指示。

技術資料

一般

產品名稱：KF900

系統：GSM 850/E-GSM 900/DCS 1800/PCS 1900/W-CDMA

適合使用的環境溫度

最高溫：+55°C (放電時)

+45°C (充電時)

最低溫：-10°C

疑難排解

本章列出使用手機時可能會碰到的部分問題。有的問題必須致電服務供應商詢問，但您所遇到的大多數問題都可輕鬆自行解決。

訊息	可能原因	可能的更正措施
USIM 卡錯誤	手機中沒有 USIM 卡，或您可能未正確插入。	確定 USIM 卡正確插入。
沒有網路連線	訊號微弱 位於 GSM 網路以外	移到窗邊或空曠處把手機舉高。查看服務供應商涵蓋區域圖。
密碼不符	想要變更安全密碼時，必須再度輸入新密碼以供系統確認。您輸入的密碼不相符。	請與服務供應商聯繫。
功能無法設定	服務供應商不支援或需要註冊	請與服務供應商聯繫。
無法通話	撥號錯誤 已插入新的 USIM 卡，已達費用上限	新網路未獲授權。查看新的禁止告示。聯繫服務供應商或使用 PIN 2 重設上限。
無法開啓手機	按下開啓/關閉鍵的時間太短 電池沒電 電池接點髒污	按下開啓/關閉鍵至少兩秒鐘。 為電池充電。檢查螢幕上的充電指示。 清潔接點。

訊息	可能原因	可能的更正措施
充電錯誤	電池完全沒電 溫度過高或過低 接點問題 無電源電壓 充電器缺陷 不正確的充電器 電池缺陷	為電池充電。 確定環境溫度適當，等待一會兒，然後再次充電。 檢查電源供應，然後接上手機。檢查電池接點，視需要加以清潔。 插入另一個插座或檢查電壓。 如果充電器仍無法充電，請更換充電器。 僅使用原裝 LG 配件。 更換電池。
手機與網路連線中斷	訊號太微弱	自動重新連線到另一服務供應商。 或移動至訊號較好的區域。
不允許此號碼	固定撥號功能開啓。	檢查設定。

Declaration of Conformity



LG Electronics

Suppliers Details

Name

LG Electronics Inc

Address

LG Electronics Inc, LG Twin Towers 20,
Yeouido-dong, Yeongdeungpo-gu, Seoul, Korea 150-721

Product Details

Product Name

GSM 850 / E-GSM 900 / DCS 1800 / PCS 1900 / W-CDMA Terminal Equipment

Model Name

KF900

Trade Name

LG



Applicable Standards Details

R&TTE Directive 1999/5/EC

EN 301 488-01 V1.6.1, EN 301 488-07 v1.3.1, EN 301 488-17 v1.2.1, EN 301 489-24 V1.3.1
EN 301 511 V9.0.2
EN 301 908-1 V3.2.1 EN 301 908-2 V3.2.1
EN 50360/EN 50361:2001
EN 60950-1 : 2001
EN 300 328 V1.7.1

Supplementary Information

The conformity to above standards is verified by the following Notified Body(BABT)

BABT, Balfour House, Churchfield Road, Walton-on-Thames, Surrey, KT12 2TD, United Kingdom
Notified Body Identification Number : 0168

Declaration

I hereby declare under our sole responsibility that the product mentioned above to which this declaration relates complies with the above mentioned standards and Directives

Name

Issued Date

Seung Hyun, Ji / Director

15, Oct. 2008

Signature of representative

LG Electronics Inc. Amsterdam Office
Veluwezoom 15, 1327 AE Almere, The Netherlands
Tel : +31 -36-547 -8940, e-mail : seokim @ lge.com

LIMITED WARRANTY STATEMENT

1. WHAT THIS WARRANTY COVERS :

LG offers you a limited warranty that the enclosed phone and its enclosed accessories will be free from defects in material and workmanship, according to the following terms and conditions:

- (1) The limited warranty for the product extends the warranty period beginning on the date of purchase of the product.
- (2) The limited warranty extends only to the original purchaser of the product and is not assignable or transferable to any subsequent purchaser/end user.
- (3) This warranty is good only to the original purchaser of the product during the warranty period, but limited to certain country if specified.
- (4) The external housing and cosmetic parts shall be free of defects at the time of shipment and, therefore, shall not be covered under these limited warranty terms.
- (5) Upon request from LG, the consumer must provide information to reasonably prove the date of purchase.
- (6) The customer shall bear the cost of shipping the product to the Customer Service Department of LG. LG shall bear the cost of shipping the product back to the consumer after the completion of service under this limited warranty.

2. WHAT THIS WARRANTY DOES NOT COVER :

- (1) Defects or damages resulting from use of the product in other than its normal and customary manner.
- (2) Defects or damages from abnormal use, abnormal conditions, improper storage, exposure to moisture or dampness, unauthorized modifications, unauthorized connections, unauthorized repair, misuse, neglect, abuse, accident, alteration, improper installation, or other acts which are not the fault of LG, including damage caused by shipping, blown fuses, spills of food or liquid.
- (3) Breakage or damage to antennas unless caused directly by defects in material or workmanship.

- (4) That the Customer Service Department at LG was not notified by consumer of the alleged defect or malfunction of the product during the applicable limited warranty period.
- (5) Products which have had the serial number removed or made illegible.
- (6) This limited warranty is in lieu of all other warranties, express or implied either in fact or by operations of law, statutory or otherwise, including, but not limited to any implied warranty of marketability or fitness for a particular use.
- (7) Damage resulting from use of non-LG approved accessories.
- (8) All plastic surfaces and all other externally exposed parts that are scratched or damaged due to normal customer use.
- (9) Products operated outside published maximum ratings.
- (10) Products used or obtained in a rental program.
- (11) Consumables (such as fuses).

3. CONDITIONS:

No other express warranty is applicable to this product.

THE DURATION OF ANY IMPLIED WARRANTIES, INCLUDING THE IMPLIED WARRANTY OF MARKETABILITY, IS LIMITED TO THE DURATION OF THE EXPRESS WARRANTY HEREIN. LG ELECTRONICS INC. SHALL NOT BE LIABLE FOR THE LOSS OF THE USE OF THE PRODUCT, INCONVENIENCE, LOSS OR ANY OTHER DAMAGES, DIRECT OR CONSEQUENTIAL, ARISING OUT OF THE USE OF, OR INABILITY TO USE, THIS PRODUCT OR FOR ANY BREACH OF ANY EXPRESS OR IMPLIED WARRANTY, INCLUDING THE IMPLIED WARRANTY OF MARKETABILITY APPLICABLE TO THIS PRODUCT.

Some do not allow the exclusive of limitation of incidental or consequential damages or limitations on how long an implied warranty lasts; so these limitations or exclusions may not apply to you. This warranty gives you specific legal rights and you may also have other rights which vary from country to country.



LG Electronics Inc.

