

SVENSKA  
NORSK  
DANSK  
SUOMI



Born to **Shine** BLACK LABEL SERIES

En del av innehållet i den här handboken kanske inte stämmer in på din telefon, beroende på telefonens programvara eller på tjänsteleverantören.

CE 0168



IKKE970 | Bruksanvisning

LG Electronics Inc



P/N : MMBB0235822(1.4) 

[www.lgmobile.com](http://www.lgmobile.com)

# KE970 Bruksanvisning I

## - Svenska



### Kassering av din gamla apparat

1. När den här symbolen med en överkryssad soptunna på hjul sitter på en produkt innebär det att den regleras av Europaparlamentets och rådets direktiv 2002/96/EG.
2. Alla elektriska och elektroniska produkter bör kasseras på annat sätt än hushållsavfall, helst via för ändamålet avsedda uppsamlingsanläggningar som myndigheterna utser.
3. Om du kasserar din gamla apparat på rätt sätt så bidrar du till att förhindra negativa konsekvenser för miljön och människors hälsa.
4. Mer detaljerad information om kassering av din gamla apparat kan du få av kommunen, renhållningsverket eller den butik där du köpte produkten.

# Innehåll

Säkerhet	4	Webbläsare	20	Samtalskostnader	26
Säkerhetsinformation	5	Hemsida		Datainformation	
KE970 översikt	9	Favoriter		Meddelanden	27
Mobilens delar		Gå till URL-adress		Nytt meddelande	
Symboler	11	Historik		SMS	
Komma igång	12	Inställningar	21	MMS	
Sätta i SIM-kortet och batteriet		Nätprofil		E-post	28
Ladda batteriet	13	Cache		Inkorg	29
Koppla bort batteriladdaren	14	Cookie		E-postlåda	
Sätta i minneskortet		Säkerhetscertifikat		Utkast	
Ta ut minneskortet	15	Information		Utkorg	
Användning	16	Multimedia	22	Skickat	30
Skriva text		MP3-spelare		Lyssna på rötsmedd	
Menyträd	18	Kamera	23	Informationstjänst	
Profiler	19	Videokamera	25	Mallar	
Aktivera		Diktafon		Text	
Gör personlig		Samtalshistorik	26	Multimedia	
		Alla samtal		Inställningar	31
		Missade samtal		SMS	
		Uppringda samtal		MMS	
		Mottagna samtal		E-post	32
		Samtalstid		Röstbrevlådenummer	
				Push-meddelande	
				Informationstjänst	

<b>Kontakter</b>	<b>33</b>	<b>Anteckning</b>	<b>38</b>	<b>Ring</b>	<b>42</b>
Sök		Tidtagarur		Vidarekoppling	
Ny kontakt		<b>Enhetskonvertering</b>		Svarsläge	
Snabbuppringning		Världsklocka		Visa mitt nummer	
Grupper		<b>SIM-tjänster</b>		Samtal väntar	43
Kopiera alla				Minut-ton	
Ta bort alla		<b>Inställningar</b>	<b>39</b>	Aut. återuppringning	
Inställningar		Datum och tid		Skicka DTMF	
<b>Information</b>	<b>34</b>	<b>Språk</b>		<b>Säkerhet</b>	
<b>Mina saker</b>	<b>35</b>	<b>Skärm</b>		PIN-kodsbegäran	
Bilder		Bakgrundsbild		Telefonlås	
Ljud		Bakgrundsbelysningstimer		Samtalsspärr	
Videoklipp		Ljusstyrka		Fast nummer	44
Dokument		Genvägar startskärm		Ändra koder	
Övrigt		Menyutseende		<b>Flygläge</b>	
Spel & Program		Uppringningsfont		<b>Energisparläge</b>	
Externt minne		Text i viloläge		<b>Återställ Standard</b>	
		Nätnamn		<b>Minnesstatus</b>	
<b>Verktyg</b>	<b>37</b>	<b>Anslutning</b>			
Alarmklocka		Bluetooth		<b>Vanliga frågor</b>	<b>45</b>
Kalender		Nät	40	<b>Tillbehör</b>	<b>47</b>
Miniräknare		USB-anlutning	42	<b>Teknisk information</b>	<b>48</b>

# Säkerhet

## **Varning!**

- *Mobiltelefoner ska alltid vara avstängda i flygplan.*
- *Använd inte en handhållen mobil när du kör bil.*
- *Använd inte mobilen i närheten av bensinstationer, bränsledepåer, kemiska fabriker eller nära platser där sprängningsarbeten pågår.*
- *För din egen säkerhets skull, använd endast batterier och laddare av originalfabrikat.*
- *Ta inte i mobilen med våta händer när den laddas. Det kan orsaka elektriska stötar eller allvariga skador på mobilen.*
- *Förvara mobilen på ett säkert ställe utom räckhåll för barn. Den innehåller små delar som kan orsaka kvävning.*

## **Varning !**

- *Sätt inte på mobilen på platser där det är förbjudet att använda den på grund av speciella föreskrifter. Använd till exempel inte mobilen på sjukhus eftersom medicinsk utrustning kan påverkas.*
- *I vissa mobilnät är inte nödsamtal tillgängliga. Var därför aldrig helt beroende av mobilen för nödsamtal.*
- *Använd endast originaltillbehör för att undvika att mobilen skadas.*
- *Alla radiosändare riskerar att störa elektronik i närheten. Mobilen kan även orsaka mindre störningar på tv-apparater, radio, datorer, osv.*
- *Gamla batterier ska kastas enligt gällande lagstiftning och lokala föreskrifter.*
- *Ta inte isär mobilen eller batteriet.*
- *Det finns risk för explosioner om batteriet ersätts av fel batterityp.*

Läs igenom följande information. Att inte ta hänsyn till denna säkerhetsinformation kan vara olagligt eller medföra risk för skada.

## Exponering för radiovåg

### Exponering för radiovåg och information om SAR (Specific Absorption Rate)

KE970 är tillverkad enligt gällande säkerhetskrav när det gäller exponering för radiovåg. Dessa krav utgår från riktlinjer som baseras på vetenskapliga rön för tillgodoseende av säkerhetsmarginaler som garanterar säkerheten för alla, oavsett ålder och hälsa.

- ▶ Exponeringsstandarden för trådlösa mobiltelefoner mäts i mättenheten Specific Absorption Rate, eller SAR. SAR har mätts i standardanvändarpositioner när telefonen sänder med högsta certifierade effekt i alla testade frekvensband.
- ▶ LG:s olika telefonmodeller kan ha olika SAR-värde, men de är alla utvecklade för att uppfylla kraven för exponering av radiovåg.
- ▶ Det av ICNIRP (the International Commission on Non-ionizing Radiation Protection) rekommenderade gränsvärdet för SAR är 2 watt/kg i genomsnitt per tio (10) gram vävnad.
- ▶ Det högsta SAR-värdet för den här telefonmodellen som testats av DASY4 som avser användning vid örat är 0,443 (rostfritt hölje) eller 0,417 (aluminumhölje) W/kg (10 g) och när den bars mot kroppen, 0,245 (rostfritt hölje) eller 0,483 (aluminumhölje) W/kg (10 g).

- ▶ SAR-uppgifter för boende i länder/regioner som har antagit SAR-gränsvärdet som rekommenderas av Institute of Electrical and Electronics Engineers (IEEE), vilket är 1,6 W/kg per ett (1) gram vävnad (till exempel USA, Canada, Australien och Taiwan).

## Skötsel och underhåll

**Varning! Använd endast batterier, laddare och tillbehör som är godkända för användning med denna telefon. Annars kan det hända att garantin inte gäller, dessutom kan det vara farligt.**

- ▶ Plocka inte isär telefonen. (Eventuella reparationer ska utföras av behörig servicetekniker.)
- ▶ Använd inte telefonen i närheten av elapparater, t.ex. tv- och radioapparater eller datorer.
- ▶ Förvara inte telefonen i närheten av värmekällor som t.ex. element eller spisar.
- ▶ Lägg aldrig mobilen i en mikrovågsugn, eftersom batteriet kan explodera.
- ▶ Tappa inte telefonen i golvet.
- ▶ Utsätt inte telefonen för mekaniska vibrationer eller stötar.

# Säkerhetsinformation

- ▶ Telefonhöljets yta kan skadas om den täcks med plastfilm eller liknande.
- ▶ Rengör telefonens utsida med en torr trasa. (Använd inte lösningsmedel som bensen, thinner eller alkohol.)
- ▶ Utsätt inte telefonen för stora mängder rök eller damm.
- ▶ Förvara inte telefonen i närheten av kreditkort eller resebiljetter, den kan skada informationen på magnetremsorna.
- ▶ Vassa föremål kan skada displayen.
- ▶ Utsätt inte telefonen för vätska eller fukt.
- ▶ Använd tillbehör, såsom hörlurar, med försiktighet. Tillse att kablarna är väl inkopplade. Och rör inte vid antennen i onödan.
- ▶ Var försiktig när du använder tillbehör som t ex headset. Rör inte vid antennen i onödan.

## Elektronisk utrustning

Alla mobiltelefoner riskerar att störa elektronik i närheten.

- ▶ Använd till exempel inte telefonen på sjukhus eftersom medicinsk utrustning kan påverkas. Placera aldrig telefonen i närheten av en pacemaker, till exempel i bröstfickan.
- ▶ Mobiltelefoner kan orsaka störningar på vissa hörapparater.
- ▶ Telefonen kan även orsaka mindre störningar på tv-apparater, radio, datorer, osv.

## Trafiksäkerhet

Kontrollera vilka regler som gäller för användning av mobil under bilkörning.

- ▶ Använd inte en handhållen telefon när du kör bil, använd handsfree istället.
- ▶ Ägna all uppmärksamhet på körningen.
- ▶ Använd handsfree-utrustning om sådan finns.
- ▶ Stanna helst bilen när du ska ringa eller ta emot ett samtal.
- ▶ Telefonens radiovågor kan påverka delar av elektroniken i bilen, till exempel bilstereo eller säkerhetsutrustning.
- ▶ Om fordonet du kör är utrustat med airbag får ingen monterad eller staddlös telefonutrustning vara i vägen för den. Det kan resultera i allvarliga skador på grund av funktionsfel.

Under lyssning av musik utomhus, se till att volymen är tillräckligt låg så att du är medveten om omgivningen. Detta gäller framför allt då du är ute i trafiken och går över gatan.

## Undvik hörselskador

Hörselskador kan uppstå vid långvarig lyssning med hög volym. Vi rekommenderar att du inte slår på och stänger av mobilen nära öronen. Vi rekommenderar också att ljudvolym vid samtal och musik är ställd på en lagom nivå.

## Sprängningsarbeten

Använd inte telefonen i närheten av plats där sprängningsarbeten pågår. Följ de säkerhetsföreskrifter som finns.

## Brandfarliga miljöer

- ▶ Använd inte telefonen på bensinstationer, eller i närheten av bensin eller brandfarliga kemikalier.
- ▶ Transportera eller förvara inte brandfarliga gaser, vätskor eller sprängämnen tillsammans med din mobiltelefon i bilen.

## När du flyger

Mobiltelefoner kan orsaka störningar i flygplan.

- ▶ Stäng av din mobiltelefon innan du går ombord.
- ▶ Använd heller inte telefonen på marken utan tillstånd från flygpersonalen.

## Barn

Förvara telefonen på ett säkert ställe utom räckhåll för små barn. De smådelar som finns på telefonen kan, om de plockas loss, utgöra en kvävningsrisk för barn.

## Nödsamtal

Nödsamtal är eventuellt inte tillgängliga i alla mobilnät. Försätt dig därför inte i en beroendesituation där du endast har telefonen att tillgå för att ringa nödsamtal. Kontrollera vad som gäller med nätoperatören.

### Laddning och skötsel av batteriet

- ▶ Du behöver inte ladda ur batteriet helt innan du laddar upp det. Till skillnad från andra batterier påverkas inte batteriets prestanda.
- ▶ Använd endast batterier och batteriladdare från LG. Laddare från LG är konstruerade för att maximera batteriets livslängd.
- ▶ Plocka inte isär batteriet eller kortslut det.
- ▶ Se till att batteriets metallkontakter är rena.
- ▶ Byt ut batteriet när prestandan inte längre är tillräcklig. Batteriet kan laddas hundratals gånger innan det behöver bytas ut.
- ▶ Om batteriet inte har använts under en längre period bör det laddas för att ge full effekt.
- ▶ Utsätt inte batteriladdaren för direkt solljus och använd den inte i utrymmen med hög luftfuktighet, t.ex. badrum.
- ▶ Förvara inte batteriet på varma eller kalla platser, detta kan försämra prestandan.
- ▶ Det finns risk för explosioner om batteriet ersätts av fel batterityp.
- ▶ Kassera förbrukade batterier i enlighet med tillverkarens instruktioner.

## Mobilens delar



1 Hörlur

2 Huvudsärm

► **Överst:** Signalstyrka, batterinivå och olika funktioner

► **Nederst:** Funktionsknappar

### 3 Navigeringsknappar

#### ► I viloläge:

Kort ↑: Meddelandelista

Kort ↓: Profillista

Tryck snabbt: Meny

Tryck snabbt: Kontakter

Tryck snabbt: Favoriter

#### ► På meny: Bläddra upp och ner

Tryck snabbt på OK-knappen



Med navigeringshjulet kan du enkelt välja menyer och funktioner.

### 4 Vänster funktionsknapp/Höger funktionsknapp

Med de här knapparna utför du de funktioner som visas längst ner på skärmen.

### 5 Alfanumeriska knappar

#### ► I viloläge: Ange nummer som du vill ringa Håll ned

- Utlandssamtal

- Aktivera meny för röstbrevlådecener

till - Snabbuppringning

#### ► I redigeringsläge: Ange nummer och tecken

## KE970 översikt

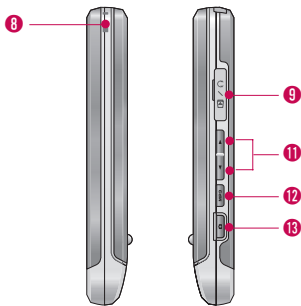
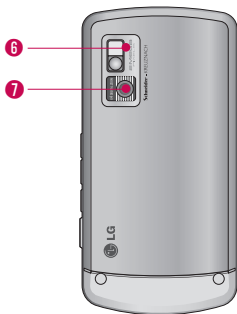

- 6 Blixt
- 7 Kameranlins
- 8 Hål för bärrem
- 9 Anslutning för batteriladdare, USB-kabel och Headset

### **Obs!**

▶ **Kontrollera att telefonen är på och i passningsläge innan du ansluter USB-kabeln.**

### 11 Sidoknappar

- ▶ **I viloläge (öppen):** Tangenttonens volym
- ▶ **I viloläge (stängd):** Aktiverar LCD-skärmen
- ▶ **Under ett samtal:** Samtalsvolym

### **Obs!**

▶ **Maxvolymen när telefonen är öppen är ställd till 3 för att förhindra hörselskador.**

### 12 MP3-knapp

Aktiverar MP3-spelaren direkt.









### 13 Sidoknapp för kamera

Lång tryckning - aktivera kamera

På displayen visas flera olika symboler. De beskrivs nedan.

## Symboler

Symbol	Beskrivning
	Visar signalstyrkan i mobilnätet på den aktuella platsen.
	Samtal är uppkopplat.
	Du kan använda GPRS-tjänster.
	Visar att du använder en roamingtjänst.
	Alarmllocken har ställts in och är PA.
	Visar batteriets laddningsnivå.
	Du har fått ett textmeddelande.
	Du har fått ett röstmeddelande.
	Profilen Endast vibration är aktiv.
	Profilen Allmänt är aktiv.

Symbol	Beskrivning
	Profilen Utomhus är aktiv.
	Profilen Tyst är aktiv.
	Profilen Headset är aktiv.
	Samtal är vidarekopplade.
	Visar att mobilen är uppkopplad till WAP.
	Visar att du är ansluten med GPRS.
	Du har aktiverat Bluetooth-menyn.
	Visar att EDGE är tillgängligt. Förbindelse med EDGE tillåter dig att överföra data med en hastighet upp till 200 Kb/s (beroende på nät). Din nätoperätör kan upplysa dig om täckning och tillgängliga tjänster.

# Komma igång

## Sätta i SIM-kortet och batteriet

Se till att strömmen är avstängd innan du tar ur SIM-kortet eller batteriet.

### 1. Ta ur batteriet.

Håll frigöringsknappen för batteriet nedtryckt och lyft av batteriluckan. Vänd upp och ned på telefonen enligt bilden, och lyft sedan upp batteriet med fingrarna och dra ut batteriet.

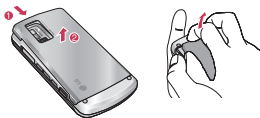

### Anmärkning

- ▶ Du kan orsaka funktionsfel i telefonen om du tar ur batteriet när den är på.

### 2. Installera SIM-kortet.

Skjut in SIM-kortet i SIM-korthållaren. Se till att SIM-kortet är ordentligt isatt och att kontaktytan i guld är vänd nedåt.

Om du vill ta ut SIM-kortet trycker du det lätt nedåt och drar det i motsatt riktning.

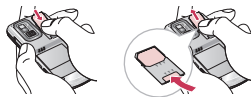

Isättning av SIM-kort

Borttagning av SIM-kort

### Anmärkning

- ▶ SIM-kortets metallkontakter kan lätt skadas av repor. Var därför försiktig när du hanterar och sätter i SIM-kortet. följ anvisningarna som följer med SIM-kortet.

### Varning!

- Ersätt eller ta inte ur SIM-kortet medan telefonen används eller är påslagen, annars kan data förloras eller SIM-kortet skadas.

### 3. Installera batteriet.

Sätt in batteriet eller batterifacket så att metallkontakterna möts i mitten av telefonen. Tryck ned batteriets övre del tills det klickar på plats. Lägg batteriluckan mot telefonen enligt bilden.

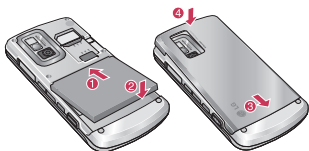

### Ladda batteriet

Innan du ansluter reseadaptorn till telefonen måste du installera batteriet.



1. Se till att batteriet är fulladdat innan du använder mobilen.
2. Med pilen mot dig som bilden visar, skjuter du in kontakten på batteriladdaren i uttaget i mobilens nederdel tills den klickar på plats.
3. Anslut batteriladdarens stickkontakt till ett nätuttag. Använd endast batteriladdaren som medföljer mobilen.
4. När batteriet är fulladdat stannar staplarna på batteriindikatorn

## Varning!

- Om batteriet är helt urladdat kommer laddningsfönstret att visas på skärmen efter ungefär 1 till 1,5 minuter efter att batteriladdaren har anslutits.
- Använd inte våld när du sätter i kontakten eftersom detta kan skada mobilen eller batteriladdaren.
- För in batteriladdaren vertikalt i vägguttaget.
- Om du använder en batteriladdare utomlands måste du använda en tillhörande kontaktadapter för rätt konfiguration.
- Ta inte bort batteriet eller SIM-kortet vid laddning.

## Varning!

- Dra ur strömsladden och laddaren vid åskväder för att undvika elektriska stötar eller brand.
- Se till att batteriet inte kommer i kontakt med vassa föremål, t.ex. naglar eller ett djurs tänder. Det kan medföra brandrisk.

## Koppla bort batteriladdaren

Koppla ur laddaren från telefonen genom att dra i kontakten och inte i sladden.



## Sätta i minneskortet

Sätt i minneskortet i kortplatsen så att det sitter i helt, enligt bilden nedan:

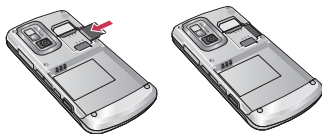

## Ta ut minneskortet

Ta försiktigt ut minneskortet ur hållaren så som bilden nedan visar:



### **Obs!**

- ▶ *Använd enbart minneskort som godkänts av tillverkaren. En del minneskort är inte kompatibla med telefonen.*

### **Varning!**

*Ersätt eller ta inte ur minneskortet medan telefonen är påslagen, annars kan data förloras eller minneskortet skadas.*

# Användning

## Skriva text

Du kan skriva både siffror och bokstäver med knappsetsen. När du t.ex. sparar namn i adressboken, skriver meddelanden och skapar händelser i kalendern måste du skriva text. Du kan skriva text på telefonen på följande sätt.

### Anmärkning

- ▶ **I vissa fält fungerar endast ett textinmatningsläge (t.ex. telefonnummer i adressboksält).**

## T9

Med T9 kan du skriva hela ord med bara en knapptryckning. Varje knapp har flera bokstäver. Det du skriver jämförs med en ordlista som automatiskt "gissar" vilket ord du vill skriva. Det går betydligt snabbare att skriva text i detta läge.

## ABC

I ABC-läge skriver du en bokstav i taget genom att trycka en, två, tre eller fyra gånger på en knapp tills rätt bokstav visas på displayen.

## 123 (sifferläge)

Du skriver in siffror med en knapptryckning per siffra. För att växla till 123-läge i ett textfält, tryck på  tills 123-läget visas.

## Symbolläge

I det här läget kan du skriva specialtecken.

## Välja textläge





1. När du befinner dig i ett textfält visas vilket textläge som är aktivt längst ned till höger på displayen.
2. Tryck på , om du vill byta läge. De tillgängliga lägena ändras.

## Använda T9

I T9-läget, som innebär textinmatning med igenkänning, kan du enkelt skriva ord med ett minimalt antal knapptryckningar. När du trycker på en knapp visas de tecken som telefonen tror att du vill skriva, med utgångspunkt i en ordlista som är inbyggd i telefonen. Allt eftersom fler tecken skrivs ändras ordet till den mest troliga möjligheten från ordboken.

### Användning











► **Du kan välja ett annat T9-språk från menyalternativet genom att hålla**  **nedtryckt. I telefonens standardinställning är T9 aktiverat.**

- När du använder T9-läget börjar du skriva ett ord genom att trycka på knapparna  till . Tryck på en knapp för varje bokstav.
- Skriv hela ordet först och redigera och radera sedan eventuella tecken som beror på feltryckning.
- Slutför varje ord med ett mellanslag genom att trycka på knappen  eller . Ta bort bokstäver genom att trycka på .

Tryck in och håll ned  för att ta bort flera bokstäver samtidigt.

## Användning

► **Nedan kan du se en översikt över knappar, tecken och bokstäver.**

Knapp	Bokstäver och tecken	
	Versaler	Gemener
	.,?!'"'1-()@/:_	.,?!'"'1-()@/:_
	ABC2ÅÄÅÆÁĈ	abc2åäåæáâĉ
	DEF3ÉĎ	def3éêëěđ
	GHI4Ī	ghi4ī
	JKL5	jkl5
	MNO6ÖØŊ	mno6öøŋ
	PQRS7 Š	pqrs7 š
	TUV8ÛŦ	tuv8ûŧ
	WXYZ9 Ž	wxyz9ž ŷ ž
	Mellanslag, 0	Mellanslag, 0

# Menyträd

## 1. Profiler

- 1.1 Allmänt
- 1.2 Tyst
- 1.3 Endast vibration
- 1.4 Utomhus
- 1.5 Headset

## 2. Webbläsare

- 2.1 Hemsida
- 2.2 Favoriter
- 2.3 Gå till URL-adress
- 2.4 Historik
- 2.5 Inställningar
- 2.6 Information

## 3. Multimedia

- 3.1 MP3-spelare
- 3.2 Kamera
- 3.3 Videokamera
- 3.4 Diktafon

## 4. Samtalshistorik

- 4.1 Alla samtal
- 4.2 Missade samtal
- 4.3 Uppringda samtal
- 4.4 Mottagna samtal
- 4.5 Samtalstid
- 4.6 Samtalskostnader
- 4.7 Datainformation

## 5. Meddelanden

- 5.1 Nytt meddelande
- 5.2 Inkorg
- 5.3 E-postlåda
- 5.4 Utkast
- 5.5 Utkorg
- 5.6 Skickat
- 5.7 Lyssna på rötsmedd
- 5.8 Informationstjänst
- 5.9 Mallar
- 5.0 Inställningar

## 6. Kontakter

- 6.1 Sök
- 6.2 Ny kontakt
- 6.3 Snabbuppringning
- 6.4 Grupper
- 6.5 Kopiera alla
- 6.6 Ta bort alla
- 6.7 Inställningar
- 6.8 Information

## 7. Mina saker

- 7.1 Bilder
- 7.2 Ljud
- 7.3 Videoklipp
- 7.4 Dokument
- 7.5 Övrigt
- 7.6 Spel & Program
- 7.7 Externt minne

## 8. Verktyg

- 8.1 Alarmklocka
- 8.2 Kalender
- 8.3 Miniräknare
- 8.4 Anteckning
- 8.5 Tidtagarur
- 8.6 Enhetskonvertering
- 8.7 Världsklocka
- 8.8 SIM-tjänster

## 9. Inställningar

- 9.1 Datum och tid
- 9.2 Språk
- 9.3 Skärm
- 9.4 Anslutning
- 9.5 Ring
- 9.6 Säkerhet
- 9.7 Flygläge
- 9.8 Energisparläge
- 9.9 Återställ standard
- 9.0 Minnesstatus

I den här menyn kan du justera och anpassa ringsignalerna efter omgivningen.

## Aktivera (Meny 1.X.1)

1. Listan med profiler visas.
2. Välj den profil du vill aktivera och tryck på vänster valknapp  [OK] eller OK-knappen.
3. Välj sedan Aktivera.

## Gör personlig (Meny 1.X.2)

Bläddra till önskad profil i Profillistan. Tryck på den vänstra funktionsknappen  eller OK och välj sedan Gör personlig. Följande alternativ visas:

- ▶ **Signaltyp för samtal:** Välj signaltyp för inkommande samtal.
- ▶ **Ringsignaler:** Välj önskad ringsignal från listan.
- ▶ **Ringsignalsstyrka:** Justerar volymen för ringsignalen.
- ▶ **Signaltyp för meddelanden:** Välj signaltyp för meddelanden.
- ▶ **Meddelandesignaler:** Välj vilken signal som ska varsla om att du fått ett nytt meddelande.
- ▶ **Tangenttoner:** Välj önskat ljud från listan.
- ▶ **Knappsatsvolym:** Justerar volymen för knapptoner.
- ▶ **Slide signaler:** Anpassa lucksignalen efter den miljö du befinner dig i.

- ▶ **Effektljudvolym:** Justerar volymen för ljudeffekter.
- ▶ **Slå på/av volym:** Justerar volymen för på-/avtonen.
- ▶ **Automatiskt svar:** Den här funktionen kan bara aktiveras när mobilen är ansluten till handsfree eller headset.
  - **Av:** Mobilen svarar inte automatiskt.
  - **Efter 5 sek:** Mobilen svarar automatiskt efter fem sekunder.
  - **Efter 10 sek:** Mobilen svarar automatiskt efter tio sekunder.

### **Obs!**

- ▶ *Alla profiler kan inte göras personliga.*

# Webbläsare

Du har tillgång till olika WAP-tjänster (Wireless Application Protocol), som banktjänster, nyheter, väderleksrapporter och information om flygtider. De här tjänsterna har tagits fram särskilt för mobiltelefoner och sköts av WAP-tjänsteleverantörer.

Om du vill veta mer om WAP-tjänster och -priser kontaktar du nätoperatören eller den tjänsteleverantör vars tjänster du vill använda. Tjänsteleverantören kan även informera dig om hur du använder de olika tjänsterna.

När du är ansluten visas hemsidan. Hemsidans innehåll varierar mellan olika tjänsteleverantörer. Du kan besöka vilken webbplats du vill genom att skriva URL-adressen. Du kan avsluta webbläsaren när du vill genom att trycka på knappen(  )  
Mobilen återgår då till viloläget.

## **Obs!**

- ▶ **Webbläsarens menyer kan variera beroende på vilken version du har.**

## Hemsida

Meny 2.1

Välj en start/hemsida. Hemsidan kan vara den sida som är definierad i den aktiva profilen. Den definieras av operatören om du inte själv gör det i profilen.

## Favoriter

Meny 2.2

Här kan du lagra dina favorits URL-adresser så att du lätt kan hitta dem senare.

## Gå till URL-adress

Meny 2.3

Du kan gå direkt till den sajt du önskar genom att skriva in webbadressen och trycka på OK.

## Historik

Meny 2.4

På den här menyn visas de senast besökta sidorna.

## Inställningar

Meny 2.5

Du kan ange profil, cache, cookie och säkerhet som rör Internet-tjänster.

### Nätprofil (Meny 2.5.1)

En profil visar vilken nätinformation som används för att ansluta till Internet.

### Cache (Meny 2.5.2)

Den information eller de tjänster du har åtkomst till sparas i telefonens cacheminne.

#### **Obs!**

- ▶ **En cache är ett buffertminne som används till att spara data tillfälligt.**

### Cookie (Meny 2.5.3)

Den information eller de tjänster du har åtkomst till sparas i telefonens cacheminne.

### Säkerhetscertifikat (Meny 2.5.4)

Du kan se listan över personliga certifikat som har lagrats i telefonen.

## Information

Meny 2.6

Du kan visa informationen för WAP-läsarversionen.

# Multimedia

Du kan använda olika multimediefunktioner på telefonen som kamera, röstinspelning och MP3 för underhållning och bekvämlighet.

## **Obs!**

- ▶ **När batteristatusen anges som låg kan du inte använda kamera- eller multimediefunktionerna.**
- ▶ **När du använder multimediefunktionen kan batteristatusen ändras.**

## MP3-spelare

Meny 3.1

KE970 har en inbyggd MP3-spelare. Du kan lyssna på MP3- musikfiler på ett minne i telefonen med hjälp av ett kompatibelt headset eller via den interna högtalaren.

Musikspelaren har funktioner för:

- **MPEG-2 Layer III, MPEG-2.5 Layer III:**  
Samplingsfrekvens på upp till 48 kHz  
Bithastighet upp till 320 kbps, stereo.
- **AAC:** ADIF- och ADTS-format  
(samplingsfrekvens på upp till 48 kHz)
- **AAC+:** V1: (Bithastighet 16–128 kbps)  
V2: (Bithastighet 16–48 kbps)  
(Samplingsfrekvens från 8 till 48 KHz)

## **Obs!**

- ▶ **KE970 har inte funktioner för rörlig hastighet för MP3- och AAC-filer. Du kan därför inte ändra filen från VBR MP3- till AAC-format.**

Du kan överföra MP3-filer från en kompatibel dator till minnet i telefonen med hjälp av masslagring.

När du ansluter telefonen till datorn med en USB-kabel visas en flyttbar disk via Utforskaren i Windows. Om du använder Win98 SE måste du installera masslagringsenheten för Windows 98 på cd-rom.

## **Obs!**

- ▶ **Du bör kopiera MP3-filerna till någon av mapparna Mina medier/Min musik. Om du kopierar till en annan mapp kan du inte visa MP3-filerna.**
- ▶ **Datorn måste ha operativsystemet Windows 98 SE, Windows ME, Windows 2000 eller Windows XP installerat.**

1. Tryck på MP3-meny och välj MP3-spelare.
  2. Öppna följande menyer genom att trycka på den vänstra funktionsknappen  [Alternativ].
- ▶ **Paus:** Du kan stoppa uppspelningen av en MP3-fil.
  - ▶ **Visa spellista:** Du kan välja annan musik som du önskar vid uppspelning av MP3-filer.
  - ▶ **Ange som ringsignal:** Du kan ställa in den MP3-fil som spelas att användas som ringsignal

### ► Inställningar

- **Equalizer:** På den här menyn kan du justera olika miljöer vid musikuppspelning.
- **Spelläge:** På den här menyn kan du ange spelläge: Upprepa en, Upprepa allt, Spela upp allt.
- **Ställ in blandning:** Om du väljer På kan du lyssna slumpmässigt på musiken.
- **Visuell effekt:** Du kan välja meny för visuell effekt.

Om du vill göra andra saker samtidigt som du lyssnar på en MP3-fil trycker du bara på MP3-knappen på sidan. MP3-spelaren kommer då att köras i bakgrunden så att du t.ex. kan skicka ett sms eller gå igenom din kalender.

### Obs!

- **Musik är upphovsrättsskyddad enligt internationella avtal och nationella upphovsrättslagar. Du måste kanske erhålla tillstånd eller en licens för att reproducera eller kopiera musik. I vissa länder är det förbjudet i lag att som privatperson kopiera upphovsrättsskyddat material. Kontrollera vilka lagar som gäller i respektive land gällande sådant material.**

## Kamera

Meny 3.2

Genom att använda den inbyggda kameran i telefonen kan du ta bilder på folk eller spela in video. Du kan även skicka bilder till andra människor och använda bilder som bakgrunder.

### Obs!

- **När du använder kameran ökar strömförbrukningen. Om ikonen  visas på bakgrunden är batterinivån låg, så ladda batteriet innan användning.**

Du kan med fördel rotera telefonen enligt bilden nedan när du tar en bild.



- 1 / 2 Zooma in / Zooma ut
- 3 Kamera

Slutarljud eller videoinspelningsljud spelas upp vid inställning av lägen, inklusive diskret läge .

# Multimedia

## • Så tar du en bild

Håll ned kameraknappen . Kameran kan användas och du bör möjligen vrida skärmen till vägrät position.

- Ta snygga bilder genom att trycka ned kameraknappen,  medan du håller i kameran utan att röra handen.

- Justera avståndet till föremålet du vill ta en bild på (längre än 50cm).

- Var försiktig med kameran, den är stötkänslig. Använd en mjuk trasa när du rengör kameranlinsen.

- Ta inte isär eller modifiera kameran - det kan orsaka eldsvåda eller funktionsfel.

- Autofokusfunktionen är aktiverad när du tar en bild eller en klisterlappsbild. Håll in kameraknappen  halvvägs för att justera fokus.

1. Håll ned knappen  i viloläge.

2. Fokusera på motivet och tryck på knappen 

3. Du sparar genom att trycka på knappen 

### **Obs!**

▶ **Du kan justera ljusstyrkan med**



▶ **Bildtagning** []: Låter dig ange Bildläge från Makro samt autofokus på och av.

▶ **Upplösning:** []: Gör att du kan ställa in bildstorleken, (1600x1200), (1280x960), (640x480) eller (320x240). Multibild är endast tillgängligt i storleken (320x240), (640x480).

▶ **Kvalitet** []: Här kan du välja bildkvalitet: Normal, Fin eller Superfin.

▶ **Blixt** []: Du kan ställa in blixten när du tar en bild när det är mörkt.

▶ **Självutlösare** []: Du kan välja fördröjningstid (Av, 3 sekunder, 5 sekunder och 10 sekunder). Mobilen tar sedan en bild efter den angivna tiden.

▶ **Spara i** []: Du kan ange plats när du har tagit en bild. (Extern/Telefon)

▶ **Multitagning** []: Med den här funktionen kan du ta multibilder.

▶ **Mätare** []: avgör ljusnivå baserat på en liten del av motivet. Du kan välja exponering efter i mitten, eller kombinerat.

▶ **Färgeffekt** []: Det finns fyra möjliga inställningar. (Negativ/Mono/Sepia/Färg)



▶ **Vitbalans** []: Du kan ändra inställningarna efter omgivningen. (Nattläge/Lysrörsljus/Molnigt/Glöd lampsljus/Dagsljus/ Auto)

▶ **Slutsignal** []: Du kan ange ljud när du tar en bild.

▶ **Återst. Inställn.** []: Låter dig återställa inställningarna.

## Videokamera

### Meny 3.3

1. Välj menyn Videokamera.
2. Menyn för videokamerainställningar är samma som menyn för bildkamerainställningar, förutom följande:
  - ▶ **Läge** [  ]: Låter dig ange eller skicka en videofil via MMS eller Allmänt.
  - ▶ **Upplösning** [  ]: Du kan välja följande upplösningar: 128 x 96, 176 x 144.

## Diktafon

### Meny 3.4

Du kan spela in en röstanteckning.

Följande menyer under [Alternativ] finns tillgängliga.

- ▶ **Lagringsutrymme**: Du kan välja mellan Telefon och Externt minne.
- ▶ **Inspelningsläge**: Du kan välja Allmänt läge med obegränsad inspelning eller MMS-läge med inspelning i upp till 30 sekunder.

# Samtalshistorik

Här kan du se missade, mottagna och uppringda samtal om nummerpresentation stöds i mobilnätet. Numret och namnet (om det är tillgängligt) visas tillsammans med datumet och tiden då samtalet ringdes. Du kan även visa samtalstider.

## Alla samtal

Meny 4.1

Med det här alternativet kan du visa alla samtalsposter.

## Missade samtal

Meny 4.2

Med det här alternativet kan du visa de tio senaste obesvarade samtalen.

## Uppringda samtal

Meny 4.3

Med det här alternativet kan du visa de 50 senaste utgående samtalen (uppringda nummer eller nummer du försökt ringa till).

## Mottagna samtal

Meny 4.4

Med det här alternativet kan du visa de tio senaste mottagna samtalen.

## Samtalstid

Meny 4.5

Här kan du se samtalslängden för mottagna och uppringda samtal. Du kan även återställa samtalstiderna.

## Samtalskostnader

Meny 4.6

Här kan du kontrollera kostnaden för det senaste samtalet, alla samtal och, saldo samt nollställa kostnader. PIN2-koden krävs för att nollställa kostnader.

## Datainformation

Meny 4.7

Med den här funktionen kan du kontrollera hur mycket data som överförs via nätet med GPRS. Du kan även se hur lång tid du varit uppkopplad.

## Nytt meddelande

Meny 5.1

I den här menyn finns funktioner som rör SMS (Short Message Service), MMS (Multimedia Message Service), E-post, röstmeddelanden och nätoperatörens informationsmeddelanden.



### SMS (Meny 5.1.1)

Du kan skriva och redigera textmeddelanden.

1. Öppna menyn Nya meddelanden genom att trycka på vänster funktionsknapp  [OK].
2. Om du vill skriva ett nytt meddelande väljer du Text.
3. För enklare textinmatning använder du T9.
4. Tryck på [Alternativ] om du vill bifoga något.

### Val

► **Skicka till:** Skickar textmeddelande.

1. Ange mottagarens nummer.
2. Tryck på  ↓ om du vill lägga till fler mottagare.
3. Du kan lägga till telefonnummer i adressboken.
4. Tryck på  [Alternativ] och sedan på skicka efter att du angett siffrorna.

### ► Infoga

- **Symbol:** Du kan infoga specialtecken.
  - **Bild:** Du kan infoga Standard och bilderna som finns i Min mapp.
  - **Ljud :** Du kan infoga ljud i SMS-meddelanden.
  - **Standardbilder:** Du kan bifoga lagrade animeringar.
  - **Standardljud:** Du kan bifoga lagrade ljud.
  - **Textmall:** Du kan använda de Textmallar som finns i mobilen.
  - **Kontakt:** Du kan spara nummer och e-postadresser i Namn.
  - **Mitt visitkort:** Du kan lägga till ditt visitkort i meddelandet.
- **Spara i utkast:** Spara meddelanden i Utkast.
- **T9-språk:** Välj språk för T9-inmatningsläget. Du kan även avaktivera T9-inmatningsläget genom att välja "T9 av".
- **Lägg till ord i T9:** Välj det nya T9-ordet för inmatning av nya ord i ordlistan.
- **Rensa text:** Du kan rensa bort texten när du skriver SMS.
- **Avsluta:** Tryck på Avsluta för att gå tillbaka till meddelandemenyn. Meddelandet sparas inte.

### MMS (Meny 5.1.2)

Du kan skriva och redigera MMS och kontrollera meddelandestorlek.

1. Öppna menyn Nya meddelanden genom att trycka på vänster funktionsknapp  [OK].

## Meddelanden

- Om du vill skriva ett nytt meddelande väljer du Multimedia.
- Du kan skapa ett nytt meddelande eller välja en av de MMSmallar som redan finns.

Den maximala filstorleken på filer som kan infogas i MMSmeddelanden är 300 kb.

### Val

- **Sticka till:** Du kan skicka multimedie-meddelanden till flera mottagare, ställa in prioritet på meddelanden och även ställa in dem för senare utskick.
- **Infoga:** Du kan lägga till Symbol/ Bild/ Video/Ljud/Ny sida/Textmall/ Kontakt/Visitkort/Övrigt.

### Obs!

- *Alla meddelanden sparas automatiskt i utkorgen, även de som misslyckades.n.*
- **Förhandsgranska:** Du kan förhandsgranska ditt MMS.
- **Spara:** Du kan spara MMS **Till utkast** eller **Som mallar**.
- **Redigera ämne:** Ändrar valda MMS.
- **T9-språk:** Välj språket för T9-inmatningsläget. Du kan även avaktivera T9-inmatningsläget genom att välja "T9 av".
- **Lägg till ord i T9:** Välj det nya T9-ordet för inmatning av nya ord i ordlistan.
- **Avsluta:** För att gå tillbaka till Meddelandemenyn.

### Anmärkning

- *Om du väljer en bild med en stor filstorlek (t.ex. 200 kB) när du skriver ett multimedie-meddelande tar inläsningen ca 10 sekunder. Du kan inte aktivera någon knapp under laddningstiden. Efter 10 sekunder kan du skriva ett MMS.*

### E-post (Meny 5.1.3)

Innan du skickar eller tar emot e-post måste du skapa ett epostkonto.

- **Skicka till:** Du kan redigera mottagare.
- **Infoga:** Du kan lägga till symboler, textmallar, kontakter och signaturer.
- **Bilagor:** Med den här menyn kan du bifoga en fil.
- **Förhandsgranska:** Du kan förhandsgranska epostmeddelanden du har skrivit.
- **Spara i utkast:** Spara ditt meddelande i mappen Utkast.
- **Redigera ämne:** Du kan redigera ämnet.
- **T9-språk:** Välj språket för T9-inmatningsläget. Du kan även avaktivera T9-inmatningsläget genom att välja "T9 av".
- **Lägg till ord i T9:** Välj det nya T9-ordet för inmatning av nya ord i ordlistan.

- ▶ **Rensa text:** Du kan ta bort alla skrivna meddelanden.
- ▶ **Avsluta:** Tryck på Avsluta för att gå tillbaka till meddelandemenyn. Meddelandet sparas inte.

### **Obs!**

- ▶ *På varje e-postkonto kan du spara upp till 40 meddelanden (200 totalt för de fem kontona). Du kan spara upp till 20 meddelanden i mappen Inkorg, upp till 5 meddelanden i mapparna Utkast och Utkorg, och upp till 10 meddelanden i mappen Skickat. Om mappen Utkast, Utkorg eller Skickat är full och du ändå försöker spara meddelanden till en av de mapparna, raderas det första meddelandet automatiskt.*
- ▶ *Ett skickat meddelande får vara maximalt 300kB i storlek med bilagor. Ett mottaget meddelande får vara maximalt 300kB. Om du har fått ett meddelande med mer än 5 bilagor kommer bara 5 av dem att tas emot. En del bilagor kanske inte visas på rätt sätt.*

## **Inkorg**

Meny 5.2

När du får ett meddelande varskos du med en signal. Alla meddelanden sparas i Inkorgen.

### **\* SIM-meddelande**

SIM-meddelanden är meddelanden som sparas på SIM-kortet. Du kan överföra de här meddelandena till mobilen.

När du varskos om ett inkommande MMS måste du vänta tills det är nedladdat innan du kan öppna det.

## **E-postlåda**

Meny 5.3

När du öppnar den här menyn kan du antingen ansluta till din externa brevlåda och hämta nya e-postmeddelanden eller så kan du se tidigare hämtade e-postmeddelanden utan att logga in på e-postservern.

## **Utkast**

Meny 5.4

Med hjälp av den här menyn kan du ställa in MMS som du använder ofta. På den här menyn visas listan med förinställda MMS.

## **Utkorg**

Meny 5.5

I den här menyn kan du visa meddelanden som ska skickas eller som inte kunde skickas. När du har skickat meddelandet flyttas det till menyn Skickade.



## Skickat

Meny 5.6

På den här menyn kan du visa de meddelanden som redan har skickats. Du kan kolla meddelandets tid och innehåll.

## Lyssna på röstsmedd.

Meny 5.7

När du har valt den här menyn trycker du på den vänstra funktionsknappen  [OK] för att lyssna på röstsmeddelanden. Du kan även hålla  intryckt i viloläget när du vill lyssna på röstsmeddelanden.

### Anmärkning

- **När du får ett röstsmeddelande visas ikonen på telefonen och du hör en signal. Kontrollera vilka tjänster operatören erbjuder så att du kan ställa in mobilen på rätt sätt.**

## Informationstjänst

Meny 5.8

### (Beroende på nät och abonnemang)

Informationsmeddelanden är textmeddelanden som kommer från GSM-nätet. Informationsmeddelanden ger allmän information om t.ex. väderrapporter, trafiknyheter, taxi, apotek och aktiekurser. Varje informationstyp har ett nummer, du kan därför kontakta operatören bara du skriver in rätt nummer för informationstjänsten. När du har fått ett informationsmeddelande får du ett popupmeddelande som visar att du fått ett meddelande eller så visas meddelandet direkt.

## Mallar

Meny 5.9

### Text (Meny 5.9.1)

Du har sex textmallar enligt nedan:

- **Ring mig.**
- **Jag är sen. Jag är framme vid**
- **Var är du nu?**
- **Jag är på väg.**
- **Brådskande! Kontakta.**
- **Jag älskar dig.**

### Multimedia (Meny 5.9.2)

När du har sparat en ny mall kan du använda följande alternativ.

## Inställningar

Meny 5.0

### SMS (Meny 5.0.1)

#### ► **Meddelandetyp: Text, Röst, Fax, Personsökare(Nationellt), X.400, E- post, ERMES**

Normalt används meddelandetypen Text. Du kan ändra texten till andra format. Kontakta din operatör för mer information om denna funktion.

- **Giltighetstid:** Med den här nättjänsten kan du ange hur länge ett meddelande ska sparas i meddelandetjänsten.
- **Leveransrapport:** Om du väljer Ja kan du kontrollera om ditt meddelande har skickats eller ej.
- **Mottagaravgift:** När ett meddelande skickas kan mottagaren svara och kostnaden läggs på din telefonräkning.
- **Nummer till meddelandetjänst:** Här ställer man in numret till SMS-centralen.
- **Bärrarinställning:** Du kan ange bärrarinställningen som GSM, GPRS.

### MMS (Meny 5.0.2)

- **Ärende:** Du kan infoga ett ämne för varje mall.
- **Sidvisningstid:** Visa hur länge varje sida visas när du skriver meddelandet.
- **Prioritet:** Du kan ställa in prioritet för det meddelande som du har valt.
- **Giltighetstid:** Med den här nättjänsten kan du ange hur länge du vill att dina meddelanden ska sparas i meddelandecentralen.
- **Leveransrapport:** Om du väljer Ja kan du kontrollera om ditt meddelande har skickats eller ej.
- **Läsa rapport:** Du kan få en rapport som visar om mottagaren har läst meddelandet eller inte.
- **Automatisk hämtning:** Om du väljer På kan du ta emot MMS automatiskt. Om du väljer Av får du endast en avisering i inkorgen och du får sedan läsa aviseringen. Om du väljer Endast Hemmanät kan du ta emot MMS beroende på ditt hemmanät.
- **Nätprofil:** När du ställer in MMS server, så kan du ange URL för den.
- **Tillåten meddelandetyp**
  - Personligt:** Personligt meddelande.
  - Reklam:** Kommersiellt meddelande.
  - Information:** Viktig information.

## E-post (Meny 5.0.3)

### ▶ E-postkonto

Med den här menyn kan du skapa, redigera eller radera epostkonton.

### ▶ Nätprofil

En profil visar vilken nätinformation som används för att ansluta till Internet. Det finns standardprofiler för vissa operatörer. Dessa lagras i telefonminnet. Det går inte att ändra namn på standardprofiler.

### ▶ Signatur

Du kan skapa din egen signatur.

## Röstbrevlådenummer (Meny 5.0.4)

Du kan ta emot röstmeddelanden om denna funktion stöds av operatören. När ett nytt röstmeddelande tas emot visas symbolen på displayen. Kontakta operatören för att få information om hur tjänsten fungerar så att du kan ställa in din mobil på rätt sätt.

## Push-meddelande (Meny 5.0.5)

Här kan du ställa in om du vill ta emot ett meddelande eller ej.

## Informationstjänst (Meny 5.0.6)

### ▶ Ta emot

Om du väljer den här menyn tar telefonen emot informationsmeddelanden.

### ▶ Signaler

Telefonen piper när du har fått informationstjänstmeddelande.

### ▶ Språk

Du kan välja språk genom att trycka på OK-knappen.

## Sök

Meny 6.1

1. Välj Sök genom att trycka på vänster funktionsknapp  [OK].
2. Ange det namn du vill söka efter.

### Obs!





► **Du kan snabb söka genom att ange den första bokstaven i namnet.**

3. Om du vill redigera, ta bort eller kopiera en post, eller lägga till röstfunktion till någon post, väljer du den vänstra funktionsknappen  [Alternativ].

## Ny kontakt

Meny 6.2

Lägg till en ny post i telefonboken.

1. Välj Ny kontakt genom att trycka på vänster funktionstangent  [OK].
2. Ange ett namn.
3. Tryck på  ↓ så kan du ange ett nummer.
4. Du kan ange en grupp för posten genom att trycka på  , .
5. Du kan ange en ringsignal och ett foto för inlägget genom att trycka på vänster funktionstangent  [Alternativ].

## Snabbuppringning

Meny 6.3

Du kan koppla valfri knapp mellan  och  till namn i namnlistan. Därefter kan du ringa upp direkt genom att hålla knappen intryckt.

## Grupper

Meny 6.4

Du kan skapa en lista med medlemmar i varje grupp. Det finns 7 förinställda grupper som du kan skapa listor för.

## Kopiera alla

Meny 6.5

Du kan kopiera/flytta poster från SIM-kortets minne till telefonens minne eller tvärtom.

## Ta bort alla

Meny 6.6

Du kan ta bort alla poster i SIM-kortet

## Inställningar

Meny 6.7

Bläddra ner till Inställningar och tryck på den vänstra funktionstangenten  [OK].

- **Standardminne:** Du kan ange standardminne som Fråga alltid, SIM eller Telefon.
- **Visa alternativ:** Bläddra till Visa alternativ och tryck sedan på den vänstra funktionsknappen [Välj].

## Information

Meny 6.8

- ▶ **Tjänstenummer:** Du kan visa en lista över de tjänster som tillhandahålls av nätoperatören (om SIM-kortet hanterar tjänsten).
- ▶ **Egna nummer (om SIM-kortet stöder funktionen):** Du kan spara och kontrollera ditt eget nummer på SIM-kortet.
- ▶ **Visitkort:** Med det här alternativet kan du skapa ett eget visitkort med namn, mobiltelefonnummer och så vidare. Du skapar ett nytt visitkort genom att trycka på vänster funktionsknapp  [Nytt] och ange informationen i fälten.

Om du vill redigera, ta bort eller skicka ett visitkort väljer du den vänstra funktionsknappen  [alternativ].

## Bilder

Meny 7.1

Visa listan över JPG-filer som finns vid Mina medier\Foton i multimedieminnet.

## Ljud

Meny 7.2

Visar lista över alla MP3-, MP4-, AAC-, M4A- och filer på Mina medier\Musik i Multimedieminnet.

## Videoklipp

Meny 7.3

Visa listan över 3GP-, 3G2-filer som finns vid Mina medier\Videoklipp i multimedieminnet. Stöder endast .3gp-filer som har kodats med MPEG4- och h.263-video-codec och AMR ljud-codec.

## Dokument

Meny 7.4

Med den här menyn kan du visa dokumentfiler (txt, ppt, pdf, doc och excel).

## Övrigt

Meny 7.5

Visa listan över filer som finns i Mina medier\Övrigt i multimedieminnet.

### Obs!

- ▶ *Du kan bara skicka filer via Bluetooth om de är lagrade i telefonens minne, inte på minneskortet. Om du ska skicka filer från det externa minnet måste du först kopiera de till telefonens interna minne.*

- ▶ *När du ansluter telefonen till en dator via Bluetooth kan du både skicka och ta emot filer till musik- och videomapparna. Du kan kopiera alla filtyper till Övrigt. Du kan endast ta emot filer från mapparna Foton, Ljud och Bilder. Du kan bara visa eller spela upp filer i mappen Övrigt om det finns funktioner för filtyperna. När du ansluter till en dator via en USB-kabel kommer endast följande mappar att visas i det interna minnet: Bilder, Ljud, Videor och Övrigt. Alla mapparna visas i det externa minnet.*

## Spel & Program

Meny 7.6

På den här menyn kan du hantera de Java-program som är installerade i din telefon. Du kan spela upp eller ta bort hämtade program, eller ange anslutningsalternativ.

## Extern minne

Meny 7.7

Med den här menyn kan du se Bilder, Ljud, Video, Dokument, och Övrigt på minneskortet. Om det externa minnet inte är tillgängligt visas pop up-meddelandet "Sätt i externt minne".

### Obs!

- ▶ *SIM-kortet måste vara installerat för att telefonen ska bli igenkänd som en flyttbar disk.*

### Nya fantastiska LG

Det finns en masslagringsfunktion i KE970. Om du ansluter en USB-kabel kan du använda telefonen som en flyttbar disk. Du kan hämta MP3-filer, foton, videoklipp, txt-filer osv. På så sätt kan du få snabb åtkomst till telefonen från datorn genom att bara ansluta USB-kabeln.

#### **Obs!**

- ▶ **Funktionen MASSLAGRING fungerar bara när telefonen är i passningsläge.**
- ▶ **TA INTE ur kabeln när du hämtar filer. När du har hämtat filerna måste du klicka på "Säker borttagning av maskinvara" på datorn och sedan koppla ur kabeln.**
- ▶ **När du kopierar en fil till den flyttbara disken visas meddelandet "överför" på skärmen. Det innebär att MASSLAGRING håller på att arbeta och att data överförs. När "överför" visas bör du inte dra ur kabeln. Om du drar ur kabeln när "överför" visas förstörs informationen och telefonen kan skadas.**
- ▶ **Om någon ringer när MASSLAGRING pågår kommer samtalet att avvisas, men när du har dragit ur kabeln kan du se vem det var som ringde.**

## Alarmklocka

Meny 8.1

Du kan ställa in att alarmklockan ska ringa vid en angiven tidpunkt.







1. Välj På och ange tidpunkten för alarm.
2. Välj period för upprepning: En gång, Mån-Fre, Mån-lör, Lör-Ons, Lör-Tor, Varje dag.
3. Välj vilken larmsignal du vill ha och tryck  [Spara].

## Kalender

Meny 8.2

Från den här menyn öppnas kalendern. Högst upp på skärmen visas datum. När du anger ett nytt datum så markeras det i kalendern. En fyrkantig markör används för att hitta den aktuella dagen. Om du ser ett markerat datum i kalendern finns det ett schema eller en anteckning för den dagen. Med den här funktionen får du hjälp med att komma ihåg scheman och anteckningar. Telefonen avger en alarmsignal för anteckningen om du anger att du vill ha det.

Om du vill ändra dag, månad och år.

Knapp	Beskrivning
 , 	Varje år
 , 	Varje månad
 ↑ , ↓	Varje vecka
 , 	Varje dag

I Kalenderläget har du följande alternativ om du trycker på den vänstra funktionsknappen  [Alternativ].

- ▶ **Visa:** Visar anteckningen för den valda dagen. Använd  ↑ , ↓ för att bläddra genom listan med anteckningar.
- ▶ **Nytt schema:** Du kan lägga till ett nytt schema och en ny anteckning för det valda datumet. Du kan spara upp till 100 anteckningar.
- ▶ **Kalendersignal:** Här kan du ställa in alarmton för varje valt datum.
- ▶ **Alla scheman:** Visar anteckningen för den valda dagen. Använd  ↑ , ↓ för att bläddra genom listan med anteckningar. Om du har ställt in alarm för en anteckning visas väckarklockan.
- ▶ **Gå till datum:** Här kan du gå direkt till det valda datumet.
- ▶ **Ta bort gammal:** Du kan ta bort det tidigare schemat som redan har flaggats.
- ▶ **Ta bort alla:** Här kan du radera alla anteckningar.



## Miniräknare

Meny 8.3

Kalkylatorn har räknesätten +, -, x, / : addition, subtraktion, multiplikation och division. Du kan också använda räknarens olika funktioner som +/-, sin, cos, tan, log, ln, exp, sqrt, deg, rad.

## Anteckning

Meny 8.4

1. Välj anteckning genom att trycka på den vänstra funktionsknappen  [OK].
2. Om posten är tom trycker du på vänster funktionsknapp  [Nytt].
3. Ange anteckning och tryck sedan på den vänstra funktionsknappen  [Alternativ] > [Spara].

### Anmärkning

► **Om du vill ändra textinmatningsläget trycker du på  tills önskat läge visas.**

## Tidtagarur

Meny 8.5

1. Tryck på [Starta] för att börja tidtagningen och markera varvtider genom att trycka på [Varv].
2. Tryck på [Stopp] för att se sluttiden.
3. Tryck på [Återställ] för att återgå till standardvärdet.

## Enhetskonvertering

Meny 8.6

Med den här funktionen kan du omvandla olika måttenheter till andra enheter. Följande måttenheter kan omvandlas: Valuta, Area, Längd, Vikt, Temperatur, Volym, Hastighet.

## Världsklocka

Meny 8.7

Du kan kontrollera aktuell GMT-tid (Greenwich Mean Time) och huvudstäder runt om i världen med vänster/höger navigeringsknapp och vänster funktionsknapp [Zooma in].

På skärmen visas namnet på staden, aktuellt datum och tid.

Välj tidszonen där du befinner dig genom att göra följande:

1. Välj en stad i din egen tidszon genom att trycka på vänster/höger pilknapp och vänster funktionsknapp [Zooma in] en eller flera gånger. Lokalt datum och tid visas.
2. Om du vill ändra tiden som visas i viloläge till den valda tiden trycker du på knappen [OK].

## SIM-tjänster

Meny 8.8

Den här menyn kan variera beroende på SIM- och nätverkstjänsterna.

## Datum och tid

Meny 9.1

Här kan du göra inställningar för datum och tid.

## Språk

Meny 9.2

Du kan ändra språk för displaytexterna i din mobil. Ändringen påverkar även språkställningarna för T9.

## Skärm

Meny 9.3

### Bakgrundsbild (Meny 9.3.1)

Du kan välja bakgrundsbild i viloläge.

### Bakgrundsbelysningstimer (Meny 9.3.2)

Du kan ställa in tidsgränsen för skärmens belysning.  
(Av/10 sek./20 sekunder/30 sekunder/  
60 sekunder)

### Ljusstyrka (Meny 9.3.3)

Du kan ställa in LCD-skärmens ljusstyrka: 100 %, 80 %, 60 %, 40 %

### Genvägar startskärm (Meny 9.3.4)

Om du väljer På visas funktionerna för fyra navigeringsknappar och Menyknappen som bilder i mitten av det inaktiva fönstret (Profiler/Meddelanden/Favoriter/Kontakter).

## Menyutseende (Meny 9.3.5)

Välj menystil genom att bläddra och trycka på den vänstra funktionsknappen  [OK].

## Uppringningsfont (Meny 9.3.6)

Du kan välja fyra olika uppringningsteman med telefonen  
(Färgstil/Pärlstil/Digital stil/Skissblocksstil)

## Text i viloläge (Meny 9.3.7)

Om du väljer På kan du redigera den text som visas i viloläge.

## Nätnamn (Meny 9.3.8)

Om du väljer På kommer nätoperatörens namn att visas på skärmen

## Anslutning

Meny 9.4

### Bluetooth (Meny 9.4.1)

Med Bluetooth kan kompatibla mobila enheter, kringutrustning och datorer som befinner sig i närheten av varandra kommunicera direkt utan kablar. Den här telefonen stöder inbyggd Bluetooth-anslutning. På så sätt kan den anslutas till kompatibla Bluetooth-headset, dataprogram etc.

## Obs!

▶ Om du använder LG PC-synk via Bluetooth kan du bara utbyta data inom telefonboken.

▶ När du tar emot data från en annan Bluetoothenhet begär telefonen en bekräftelse. När överföringen är bekräftad kopieras filen till din telefon.

▶ Beroende på filtyp lagras filen i någon av följande mappar:

- Video (3gp, mp4): mappen Videor

- Bild (bmp, gif, jpeg, png): mappen Bilder

- Ljud (amr, wav, aac): mappen Ljud

- MP3 (mp3): Mappen Ljud/MP3

- Övriga filer (txt, html): Mappen Övriga

## ▶ Bluetooth på/av

Du kan aktivera eller avbryta Bluetooth-funktionen.

## ▶ Enhetslista

Du kan visa alla enheter som KE970 redan är ihopparad med. Om du öppnar ihopparade enheter visas alternativen

## ▶ Bluetooth-inställningar

- **Min synlighet:** Anger om telefonen syns för andra Bluetooth-enheter.

- **Mitt namn:** Du kan ange namn på Bluetooth-enheten. Standardnamnet är LG KE970.

- **Min adress:** Du kan visa adressen för din Bluetooth-enhet.

## Nät (Meny 9.4.2)

Du kan välja att registrera ett nät automatiskt eller manuellt. Vanligtvis är val av nät inställt på Automatiskt.

## Val av nät (Meny 9.4.2.1)

Vanligtvis är val av nät inställt på Automatiskt.

▶ **Automatiskt:** Väljer du Automatiskt söker och väljer mobilen automatiskt ett nät. När du valt Automatiskt, kommer mobilen att vara inställd på "Automatiskt" även om strömmen slås av och på.

▶ **Manuellt:** Mobilen letar upp tillgängliga nät och visar dem i listan. Därefter väljer du det nät du vill använda om detta nät har ett roamingavtal med din operatör. Du kan välja ett annat nät om mobilen inte får kontakt med det valda nätet.

▶ **Önskat:** Du kan ta fram en lista med nät som du helst vill använda och som du vill försöka registrera mobilen på i första hand innan du försöker med något annat nät. Listan skapas från mobilens fördefinierade lista med kända nät.

## GPRS-anslutning (Meny 9.4.2.2)

Du kan ange om du vill att GPRS alltid ska vara på eller endast vid behov.

- ▶ **Slå på:** Om du väljer den här menyn registreras telefonen automatiskt till ett GPRS-nätverk när du slår på den. Genom att starta ett WAP-program eller ett fjärranslutet datorprogram kan du skapa en anslutning mellan telefonen och nätverket och överföra data. När du stänger programmet avslutas GPRS-anslutningen, men registreringen till GPRS-nätverket kvarstår.
- ▶ **Vid behov:** Om du väljer den här menyn upprättas GPRS-anslutningen när du ansluter till en WAP- eller programtjänst, och avslutas när du avslutar WAP- eller programanslutningen.

## Nätprofil (Meny 9.4.2.3)

### ▶ Dataanslutningar

- **Namn:** Du kan skriva in nätverksnamnet.
- **Bärare:** Du kan välja överföringsmetod för data. 1 Data/2 GPRS

### <Datainställningar>

Visas endast om du väljer Datainställningar som Bärare/tjänst.

- **Ring upp nummer:** Ange det telefonnummer som ska ringas upp för att nå din WAP-portal.
- **Användar-ID:** Användarnamnet för din uppringda server (INTE för din WAP-gateway).

- **Lösenord:** Det lösenord som krävs för den uppringda servern (INTE för din WAP-gateway).
- **Samtalstyp:** Välj typ av datasändning: Analog eller Digital (ISDN).
- **Samtalshastighet:** Hastigheten på din dataanslutning; 9600 eller 14400 (beror på operatören)
- **Väntetid:** Du måste ange tidsgränsperiod. När du har angett tidsgränsperiod är WAP-navigeringstjänsten otillgänglig om inga uppgifter anges eller överförs.
- **Primärserver:** Ange IP-adressen på den primära DNS-server du använder.
- **Sekundär server:** Ange IP-adressen för den sekundära DNS-server du använder.

### <GPRS-inställningar>

Alternativen är endast tillgängliga om GPRS är valt som överföringsmetod.

- **APN:** Ange APN för din GPRS.
- **Användar-ID:** Användarnamnet för din APN-server.
- **Lösenord:** Det lösenord som krävs av din APN-server.
- **Primärserver:** Ange IP-adressen på den primära DNS-server du använder.
- **Sekundär server:** Ange IP-adressen för den sekundära DNS-server du använder.

# Inställningar

## USB-anslutning (Meny 9.4.3)

Du kan välja mellan läget för Datatjänst och Masslagring.

När du är färdig med att använda telefonens minne klickar du på Avsluta och gör följande:

### Obs!

- ▶ **Innan du tar bort kabeln måste du klicka på Avsluta. Annars garanteras inte integriteten för överförda data.**

1. Klicka på meddelandeområdet.  
[Koppla från eller mata ut maskinvara]
2. Välj USB-masslagringsenhet och klicka sedan på Stopp. Följande meddelande visas: "Det är nu säkert att ta bort "USBmasslagringsenhet" från systemet"
3. Dra sedan ur kabeln.

## Ring

Meny 9.5

Tryck på  [Alternativ] i inställningsmenyn för att ställa in följande samtalsparametrar.



## Vidarekoppling (Meny 9.5.1)

För att vidarekoppla inkommande röst-, fax- och datasamtal till ett annat nummer. Kontakta din operatör för mer information.

- ▶ **Alla röstsamtal:** Vidarekopplar alla röstsamtal.
- ▶ **Vid upptaget:** Vidarekopplar röstsamtal vid upptaget.

- ▶ **Vid uteblivet svar:** Vidarekopplar röstsamtal om du inte svarar.
- ▶ **Om utanför tackning:** Vidarekopplar röstsamtal när mobilen är avstängd eller utanför nätets täckningsområde.
- ▶ **Alla datasamtal:** Vidarekopplar alltid till ett nummer med datoranslutning.
- ▶ **Alla faxsamtal:** Vidarekopplar alltid till ett nummer som har faxanslutning.
- ▶ **Avbryt alla:** Inaktiverar alla vidarekopplingar.

## Svarsläge (Meny 9.5.2)

- ▶ **Skjut upp:** Om du väljer denna meny kan du svara ett inkommande samtal genom att skjuta upp.
- ▶ **Valfri knapp:** Om du väljer den här menyn kan du svara genom att trycka på valfri knapp, utom  [Avsluta].
- ▶ **Endast lur-knappen:** Om du väljer detta kan du endast svara på ett samtal genom att trycka på  [Ring och svara].

## Visa mitt nummer (Meny 9.5.3)

(beroende på nät och abonnemang)

- ▶ **Ställ in efter nät:** Om du väljer detta alternativ, kan du skicka ditt telefonnummer på linje 1 eller 2 i ett system med två linjer.
- ▶ **På:** Du kan skicka ditt telefonnummer. Ditt telefonnummer visas på mottagarens telefon.
- ▶ **Av:** Ditt telefonnummer visas inte.

## Samtal väntar (Meny 9.5.4) (om funktionen stöds av nätet)

- ▶ **Aktivera:** Om du väljer Aktivera kan du ta emot ett väntande samtal.
- ▶ **Avbryt:** Om du väljer Avbryt kan du inte ta emot ett väntande samtal.
- ▶ **Visa status:** Visar status för Samtal väntar. Inställningar

## Minut-ton (Meny 9.5.5)

Om du väljer På kan du kontrollera samtalslängden med hjälp av en pipton som hörs varje minut.

## Aut. återuppringning (Meny 9.5.6)

- ▶ **På:** När den här funktionen är aktiverad gör telefonen automatiskt en återuppringning om ett samtal inte kan upprättas.
- ▶ **Av:** Telefonen gör ingen återuppringning när ett samtal inte har upprättats.

## Skicka DTMF (Meny 9.5.7)

Du kan skicka toner under ett aktivt samtal för att kontrollera din röstbrevlåda eller andra automatiska telefontjänster.

## Säkerhet

Meny 9.6

### PIN-kodsbegäran (Meny 9.6.1)

Här kan du ställa in att du alltid måste ange SIM-kortets PIN-kod när du slår på mobilen.

Om funktionen är aktiverad måste du ange PIN-koden.

1. Om du anger fel PIN-kod mer än tre gånger kommer telefonen att låsas. Om PIN-koden blockeras måste du slå in PUK-koden.
2. Du kan ange PUK-koden upp till 10 gånger. Om du anger fel PUK-kod mer än 10 gånger kommer du inte att kunna låsa upp telefonen. Du måste kontakta din tjänsteleverantör.

### Telefonlås (Meny 9.6.2)

Du kan använda säkerhetskod när du vill undvika obehörig användning av telefonen. När du slår på telefonen ombeds du att ange säkerhetskoden om du har ställt in telefonlåset i läget Vid påslagning. Om du ställer in telefonlåset i läget Vid byte av SIM-kort efterfrågar telefonen en säkerhetskod endast när du byter ditt SIM-kort.

### Samtalsspärr (Meny 9.6.3)

Med tjänsten samtalsspärr kan du hindra att mobilen används för att ringa eller ta emot vissa kategorier av samtal. Funktionen kräver ett lösenord. Följande delmenyer är tillgängliga:

# Inställningar

- ▶ **Alla utgående:** Alla utgående samtal spärras.
- ▶ **Utgående internationella:** Alla utgående internationella samtal spärras.
- ▶ **Utlandsamtal utom hemlandet:** Alla utgående internationella samtal förutom till hemnätet spärras.
- ▶ **Alla inkommande:** Alla inkommande samtal spärras.
- ▶ **inkomm. utomlands:** Alla inkommande samtal vid roaming spärras.
- ▶ **Ta bort alla spärrar:** Tar bort alla samtalsspärrar.
- ▶ **Ändra lösenord:** Du kan ändra lösenordet för samtalsspärr.

## Fast nummer (Meny 9.6.4)

(om SIM-kortet stöder funktionen)

Du kan ställa in mobilen så att det endast går att ringa till vissa telefonnummer. Numren skyddas av din PIN2-kod.

## Ändra koder (Meny 9.6.5)

PIN är en förkortning för Personal Identification Number och används för att förhindra obehörig användning.

Du kan ändra åtkomstkoderna: **Säkerhetskod, PIN1-kod och PIN2-kod.**

## Flygläge

Meny 9.7

Låter dig använda de telefonfunktioner som inte använder det trådlösa nätverket, t.ex. när du är i ett flygplan eller en plats där det trådlösa nätverket inte får användas.

## Energisparläge

Meny 9.8

Om du har läget På kan du spara energi när du inte använder telefonen.

## Återställ standard

Meny 9.9

Du kan initiera alla fabriksinställningar. Du behöver säkerhetskoden för att aktivera denna funktion.

## Minnesstatus

Meny 9.0

Du kan kontrollera ledigt utrymme och minnesanvändning för varje lagringsplats, interminne och multimedieminne. Du kan gå till varje lagringsmeny.

## Vanliga frågor

Om du får problem med telefonen, se nedan innan du kontaktar servicetekniker.

**Q** Hur visar jag listan över uppringda nummer och inkommande och missade samtal?

**A** Tryck på .

**Q** Svag signalstyrka, i vissa områden är ljudet dåligt/eller jag hör ingenting.

**A** Signalstyrkan kan variera mycket i vissa områden. Försök att flytta dig någon annanstans. Vid trafikbelastningar på nätet kan förbindelsen bli sämre.

**Q** Förbindelsen är dålig även när det finns täckning.

**A** Signalstyrkan kan variera mycket i vissa områden. Försök att flytta dig någon annanstans. Vid trafikbelastningar på nätet kan förbindelsen bli sämre.

**Q** Displayen slås inte på.

**A** Ta ur batteriet och sätt i det igen och slå på telefonen. Om telefonen ändå inte slår på, ladda batteriet och försök igen.

**Q** Ett ekande ljud hörs när telefonen är ansluten till vissa telefoner i vissa områden.

**A** Detta kallas "Eko-effekten" och uppstår om volymen är för hög. Kan även bero på den andra telefonen.

**Q** Telefonen blir varm.

**A** Under långa telefonsamtal eller när telefonen används för spel eller Internet under längre tid kan telefonen bli varm. Detta är helt normalt och påverkar inte telefonens funktioner eller livslängd.

**Q** Telefonen ringer inte, eller lampan eller displayen bara blinkar.

**A** Telefonen är inställd på Endast vibration eller Tyst i Profiler. Välj Normal eller Hög volym.

## Vanliga frågor

- Q** Jag måste ladda batteriet ofta.
- A** Batterierna har begränsad livslängd. När batteriet laddas ur dubbelt så snabbt som tidigare bör det bytas. Använd endast originaltillbehör.
- Q** Batteritiden har blivit kortare.
- A** Om batteritiden är kort kan det bero på var telefonen används, stora samtalsmängder eller svaga signaler.
- Q** Telefonen ringer inte upp när jag ringer ett nummer i telefonboken.
- A** Kontrollera du har sparat korrekt nummer med hjälp av telefonbokens sökfunktion. Spara på nytt vid behov.

- Q** Det går inte att ringa till telefonen.
- A** Är telefonen på? Har du hållt (  ) intryckt i mer än tre sekunder och därmed stängt av telefonen? Är du ansluten till rätt mobilnät? Har du spärrat telefonen för inkommande samtal?
- Q** Jag kan inte hitta låskoden, PIN-koden eller PUK-koden eller lösenordet.
- A** Den ursprungliga låskoden är 0000. Kontakta din återförsäljare om du glömmert bort eller tappar bort låskoden. Kontakta din operatör om du glömmert bort eller förlorat din PIN-kod eller PUK-kod. Om du inte har fått någon sådan kod, kontakta din operatör.

Det finns olika tillbehör till din mobiltelefon. Välj de alternativ som passar dina kommunikationsbehov.

---

## Standardbatteri

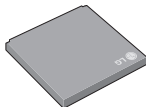

## Anmärkning

- ▶ Använd endast originaltillbehör från LG.
- ▶ I annat fall kanske inte garantin gäller.
- ▶ Tillgången på tillbehör kan variera lokalt. För mer information kontakta din lokala återförsäljare.

---

## Reseladdare

Med den här laddaren kan du ladda batteriet när du inte är hemma eller på kontoret.



# Teknisk information

## Allmänt

**Produktnamn:** KE970

**System:** GSM 900 / DCS 1800 / PCS 1900

## Temperaturgränser

**Max:** +55°C

**Min:** -10°C

# Declaration of Conformity



LG Electronics

## Suppliers Details

### Name

LG Electronics Inc

### Address

: LG Twin Tower 20, Yeouido-dong, Yeongdeungpo-gu Seoul, Korea 150-721

## Product Details

### Product Name

E-GSM 900 / DCS 1800 / PCS 1900 TH Band Terminal Equipment

### Model Name

KE970

### Trade Name

LG

CE 0168

## Applicable Standards Details

### RATTE Directive 1999/5/EC

EN 301 488-01 v1.6.1 / EN 301 488-07 v1.3.1 / EN 301 488-17 v.1.2.1  
EN 300 328 V 1.6.1  
EN 60950-1 : 2001  
EN 60380/EN 60381 : 2001  
EN 301 511 V9.0.2

## Supplementary Information

The conformity to above standards is verified by BABT.

## Declaration

I hereby declare under our sole responsibility that the product mentioned above to which this declaration relates complies with the above mentioned standards and Directives

### Name

Jin Seog, Kim / Director

### Issued Date

07. Aug. 2007

LG Electronics Logistics and Services B.V.  
Veluwselaan 15, 1327 AE Almere, The Netherlands  
Tel : +31 - 36-547 - 8640, e-mail : esocim @ lge.com

  
Signature of representative



# I KE970 Håndbok I

## - Norsk



### Kaste det gamle apparatet

1. Når det er festet et slikt symbol (en søppeldunk med et kryss over) til et produkt, betyr det at produktet er underlagt EU-direktivet 2002/96/EC.
2. Alle elektriske og elektroniske produkter (EE-avfall) skal avhendes på annen måte enn den kommunale avfallstjenesten. De skal leveres på egne miljøstasjoner som er opprettet av staten eller lokale myndigheter.
3. Avfallshåndtering av det gamle apparatet bidrar til å forhindre mulige negative konsekvenser for miljøet og folkehelsen.
4. Hvis du vil ha mer detaljert informasjon om avfallshåndtering av gamle apparater, kan du kontakte lokale myndigheter, leverandøren av avfallshåndteringstjenesten eller butikken der du kjøpte produktet.

# Innhold

For din sikkerhet	4	Nettleser	20	Samtalekostnader	26
Retningslinjer for trygg og effektiv bruk	5	Hjemmeside		Datainformasjon	
KE970		Bokmerker		Meldinger	27
Produktbeskrivelse	9	Gå til URL		Ny melding	
Telefonens deler		Historikk		Tekst	
Ikoner på skjermen	11	Innstillinger	21	Multimedia	28
Installering	12	Nettverksprofil		E-post	
Slik monterer du SIM-kort og telefonbatteri		Cache		Innboks	29
Lade batteriet	13	Cookie		E-postboks	
Koble fra laderen	14	Sikkerhetssertifikater		Utkast	
Sette inn minnekortet		Informasjon		Utboks	30
Ta ut minnekortet	15	Multimedia	22	Sendt	
Generelle funksjoner	16	MP3-spiller		Lytt til talepost	
Skrive inn tekst		Kamera	23	Infomelding	
Menytre	18	Videokamera	25	Maler	
Profiler	19	Taleoptaker		Tekst	
Aktiver		Anropshistorikk	26	Multimedia	
Tilpass		Alle anrop		Innstillinger	31
		Tapte anrop		Tekstmelding	
		Oppringte numre		MMS	
		Mottatte anrop		E-post	32
		Samtalevarighet		Talepostnummer	
				Push-melding	
				Infomelding	

<b>Kontakter</b>	<b>33</b>	<b>Notat</b>	<b>38</b>	<b>Ring</b>	<b>42</b>
Søk		Stoppeklokke		Viderekobling av anrop	
Ny kontakt		Enhetskonvertering		Svarmodus	
Hurtigvalg		Verdensklokke		Send mitt nummer	
Grupper		<b>SIM-tjenester</b>		Samtale venter	43
Kopiere alle		<b>Innstillinger</b>	<b>39</b>	Minuttvarsel	
Slett alle		Dato og tid		Automatisk tilbakeringing	
Innstillinger		Språk		Send DTMF	
<b>Informasjon</b>	<b>34</b>	<b>Skjerm</b>		<b>Sikkerhet</b>	
<b>Mine ting</b>	<b>35</b>	Bakgrunn		Oppgi PIN-kode	
Bilder		Tidsur for bakgrunnslys		Telefonlås	
Lyder		Lysstyrke		Anropssperre	
Videor		Snarvei til hjemmeskjerm		Fast n-nummer	44
Dokumenter		Menystil		Endre koder	
Andre		Ringemåte		<b>Flight mode</b>	
Spill og prog		Standby-tekst		<b>Strømsparing</b>	
Eksternt minne		Nettverksnavn		<b>Tilbakestill standard</b>	
<b>Verktøy</b>	<b>37</b>	<b>Tilkobling</b>		<b>Minnestatus</b>	
Klokkealarm		Bluetooth		<b>Vanlige spørsmål</b>	<b>45</b>
Kalender		Nettverk	40	<b>Tilbehør</b>	<b>47</b>
Kalkulator		USB-tilkobling	42	<b>Teknisk informasjon</b>	<b>48</b>

# For din sikkerhet

## **Advarsel!**

- **Mobiltelefoner skal alltid være avslått om bord på fly.**
- **Ikke hold telefonen i hånden når du kjører bil.**
- **Bruk ikke telefonen i nærheten av bensinstasjoner, drivstoff-depoter, kjemiske anlegg eller sprengningsoperasjoner.**
- **For din egen sikkerhet skal du KUN bruke spesifiserte ORIGINALLE batterier og ladere.**
- **Ikke bruk telefonen når den lades hvis du er våt på hendene. Det kan føre til elektrisk støt eller alvorlig skade på telefonen.**
- **Oppbevar telefonen på et sikkert sted og utilgjengelig for barn. Telefonen har smådeler som kan føre til kvelning, hvis de demonteres.**

## **Forsiktig!**

- **Slå av telefonen der dette er pålagt. Ikke bruk telefonen på sykehus, da den kan påvirke medisinsk utstyr.**
- **Ikke alle mobilnett tillater nødsamtaler. Derfor bør du alltid ha et alternativ til mobiltelefonen for nødsamtaler.**
- **Bruk kun ORIGINALT tilbehør for å unngå skade på telefonen.**
- **All bruk av radiosendere medfører fare for interferens med elektroniske apparater i nærheten. Selv mindre interferens kan påvirke TV-apparater, radioer, PC-er osv.**
- **Batterier skal kastes i samsvar med gjeldende lovverk.**
- **Ikke demonter telefonen eller batteriet.**
- **Det kan være fare for eksplosjon hvis batteriet byttes ut med feil type batteri.**

# Retningslinjer for trygg og effektiv bruk

Les disse enkle retningslinjene. Det kan være farlig eller ulovlig å la være å følge dem. Mer detaljert informasjon finner du i denne håndboken.

## Radiobølgeeksponering

### Informasjon om radiobølgeeksponering og spesifikk absorpsjonsrate (SAR)

Denne mobiltelefonen av modell KE970 er konstruert for å overholde gjeldende sikkerhetskrav for eksponering for radiobølger. Disse kravene er basert på vitenskapelige retningslinjer som omfatter sikkerhetsmarginer beregnet på å garantere sikkerheten for alle personer, uansett alder og helse.

- ▶ Retningslinjene for radiobølgeeksponering benytter en måleenhet kjent som spesifikk absorpsjonsrate, eller SAR.

SAR-testene utføres med en standardisert metode der telefonen sender med høyeste sertifiserte effektnivå i alle aktuelle frekvensområder.

- ▶ Selv om det kan være forskjeller mellom SAR-nivåene for ulike telefonmodeller fra LG, er alle konstruert for å overholde de gjeldende retningslinjene for radiobølgeeksponering.
- ▶ Anbefalt SAR-grense fra International Commission on Non-Ionizing Radiation Protection (ICNIRP) er 2 W/kg i gjennomsnitt fordelt på ti (10) gram vev.

- ▶ De høyeste SAR-verdiene testet av DASY4 for denne telefonmodellen, er 0,443 (ståldeksel) eller 0,417 (aluminiumdeksel) W/kg (10 g) når den brukes ved øret, og 0,245 (ståldeksel) eller 0,483 (aluminiumdeksel) W/kg (10 g) når den bæres på kroppen.
- ▶ SAR-datainformasjon for innbyggere i land/regioner som har vedtatt SAR-grensen anbefalt av IEEE (Institute of Electrical and Electronics Engineers), som er 1,6 W/kg gjennomsnittlig fordelt over ett (1) gram kroppsvev (for eksempel USA, Canada, Australia og Taiwan).

## Stell og vedlikehold av produktet

### Advarsel!

***Bruk bare batterier, lader og tilbehør som er godkjent for bruk med denne bestemte telefonmodellen. Bruk av andre typer utstyr kan gjøre godkjenningen eller garantien for telefonen ugyldig, og kan være farlig.***

- ▶ Ikke demonter telefonen. (La en kvalifisert servicetekniker ta seg av reparasjoner.)
- ▶ Oppbevar telefonen i god avstand fra elektrisk utstyr som TV, radioapparat eller datamaskin.
- ▶ Telefonen bør ikke plasseres nær varmekilder som radiatorer eller komfyrer.
- ▶ Plasser aldri telefonen i mikrobølgeovnen, da dette medfører fare for eksplosjon.

# Retningslinjer for trygg og effektiv bruk

- ▶ Ikke mist telefonen i gulvet.
- ▶ Utsett ikke telefonen for mekaniske vibrasjoner eller støt.
- ▶ Telefonens belegg kan skades hvis den dekkes med vinylomslag e.l.
- ▶ Bruk en tørr klut for å rengjøre telefonens belegg. (Ikke bruk oppløsningsmidler slik som benzen, tynner eller alkohol.)
- ▶ Utsett ikke telefonen for kraftig røyk eller støv.
- ▶ Oppbevar ikke telefonen ved siden av kredittkort eller billetter; det kan påvirke informasjonen som er lagret på magnetstripene.
- ▶ Ikke berør skjermen med skarpe objekter; det kan påføre telefonen skade.
- ▶ Utsett ikke telefonen for væske eller fukt.
- ▶ Bruk tilleggsutstyr, som høretelefoner, med varsomhet. Påse at kabler osv. er forsvarlig tilkopleet og, unngå unødvendig berøring av antennen.
- ▶ Bruk tilbehør, som øretelefon, forsiktig.

## Elektronisk utstyr

Alle mobiltelefoner kan generere interferens, noe som kan påvirke funksjonen til elektronisk utstyr.

- ▶ Bruk aldri mobiltelefonen i nærheten av medisinsk utstyr uten først å spørre om tillatelse. Unngå å plassere telefonen over en pacemaker, f.eks. i brystrommen.
- ▶ Enkelte typer høreapparater kan forstyrres av mobiltelefoner.
- ▶ Mindre interferens kan påvirke fjernsyn, radioer, PC-er osv.

## Trafikksikkerhet

Undersøk hvilke lover og regler for bruk av mobiltelefon som gjelder der du kjører.

- ▶ Ikke bruk en håndholdt mobiltelefon mens du kjører.
- ▶ Konsentrer deg helt og fullt om kjøringen.
- ▶ Bruk et håndfriset hvis det er mulig.
- ▶ Hvis kjøreforholdene tilsier det, bør du kjøre ut til kanten av veien og stoppe før du ringer eller besvarer et anrop.
- ▶ Telefonens radiobølger kan påvirke elektriske systemer i bilen, slik som bilstereo eller sikkerhetsutstyr.

- ▶ Hvis kjøretøyet ditt er utstyrt med airbag, må denne ikke dekkes til med installert eller transportabelt trådløst utstyr.

Det kan forårsake alvorlige skader på grunn av funksjonsfeil.

Hvis du hører på musikk mens du er ute, påse at volumnivået er så lavt at du også kan være oppmerksom på omgivelsene. Dette er spesielt viktig når du ferdes i trafikkerte områder.

## Unngå skader på hørselen din!

Du kan få skader på hørselen din dersom du utsettes for høye lyder over tid. Vi anbefaler derfor at du holder telefonen bort fra ørene når du skruer den av og på.

Volumet på ringetoner og musikkavspilling bør også settes på et rimelig nivå.

## Sprengningsområder

Ikke bruk telefonen i et område der det foretas sprengninger.

Overhold restriksjoner, og følg alle forskrifter og regler.

## Områder med mulig eksplosjonsfare

- ▶ Ikke bruk telefonen ved en bensinpumpe eller i nærheten av drivstoff eller kjemikalier.
- ▶ Ikke transporter eller oppbevar eksplosiver eller brennbar gass/væske sammen med mobiltelefon og tilbehør.

## I fly

Trådløst utstyr kan forårsake interferens i fly.

- ▶ Slå av mobiltelefonen før ombordstigning i fly.
- ▶ Ikke bruk den på bakken uten tillatelse fra personalet.

## Brann

Oppbevar telefonen på et trygt sted utenfor små barns rekkevidde. Telefonen inneholder små deler som kan føre til kvelningsfare hvis de løsnes.

## Nødsamtaler

Det er mulig at nødsamtaler ikke er tilgjengelig i alle mobilnettverk. Derfor bør du ikke være totalt avhengig av telefonen for å kunne foreta nødsamtale. Sjekk med din lokale tjenesteleverandør.

## Retningslinjer for trygg og effektiv bruk

### Informasjon om og behandling av batteriet

- ▶ Du behøver ikke å lade ut batteriet fullstendig før det lades opp på nytt. I motsetning til andre batterisystemer, finnes det ikke noen minneeffekt som kan skade batteriytelsen.
- ▶ Bruk bare LG-batterier og -ladere. LG-ladere er utformet for å gi batteriet lengst mulig levetid.
- ▶ Ikke demonter eller kortslutt batteripakken.
- ▶ Pass på at metallkontaktene på batteripakken er rene.
- ▶ Skift ut batteriet når det ikke lenger fungerer tilfredsstillende. Batteripakken kan lades opp hundrevis av ganger før den må erstattes.
- ▶ Lad opp batteriet hvis det ikke har vært i bruk på lang tid.
- ▶ Laderen må ikke utsettes for direkte sollys eller fukt, som for eksempel i badeværelset.
- ▶ Legg ikke batteriet på varme steder - det kan redusere batteriytelsen.
- ▶ Det kan være fare for eksplosjon hvis batteriet byttes ut med feil type batteri.
- ▶ Kast batterier i samsvar med produsentens instruksjoner.

# KE970 Produktbeskrivelse

## Telefonens deler



1 Høytaler

2 Hoved-LCD

▶ **Øverst:** Signalstyrke, batterinivå og andre funksjoner

▶ **Nederst:** Angivelse for programmerbare taster

### 3 Alfanumeriske taster

▶ **standby-modus:**

 Kort ↑ : meldinger

 Kort ↓ : profiler

**Trykk raskt på:** meny

 **Trykk raskt på:** kontakter

 **Trykk raskt på:** favoritter

▶ **I menyen:** Bla opp og ned

 **Trykk raskt på:** OK-tasten



Med navigeringstasten for å bla opp og ned er det enklere å velge menyer og funksjoner.

### 4 Venstre valgtast / høyre valgtast

Disse tastene utfører funksjonen som er angitt nederst på skjermen.

### 5 Alfanumeriske taster

▶ **standby-modus:** Angi nummer for å ringe. Hold nede

 - Internasjonale samtaler

 - Aktiver meny for Talemeldingscenter

 til  - Hurtig-oppringing

▶ **redigeringsmodus:** Skriv inn tall og bokstaver

# KE970 Produktbeskrivelse

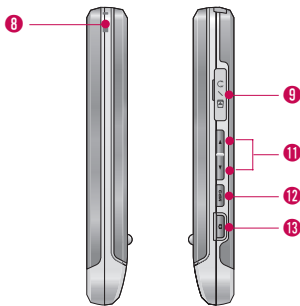
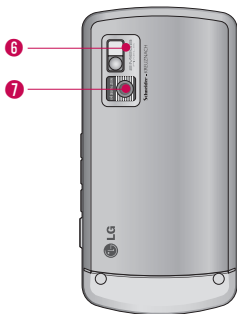

- 6 Blits
- 7 Kameralinse
- 8 Hull til bærestropp
- 9 Batteriladingskontakt/kabelkontakt og øreplugg

### **Merk!**

► Forsikre deg om at telefonen er slått på, og at ingen samtaler er aktive, før du kobler til USB-kabelen.

### 11 Sidetaster

- **I standby-modus (åpen):** Volum for tastelyd
- **I standby-modus (lukket):** Kort trykk - lyset på LCDskjermen slås på.
- **I løpet av en samtale:** Volum for headset

### **Merk!**

► For å beskytte hørselen når mappen er åpen, er maksimalt volumnivå satt til 3.

### 12 MP3-tast

Aktiverer MP3-spilleren direkte.







### 13 Multimedia for kamera

Langt trykk – aktivering av fotokameraet

Skjermen viser flere ikoner. Samtlige er forklart nedenfor.

## Ikoner på skjermen

Ikon	Beskrivelse
	Viser styrken på nettsignalet.*
	Samtale er tilkoblet.
	Du kan bruke GPRS-tjenesten.
	Viser at du bruker en roaming-tjeneste.
	Alarmen er innstilt og slått på.
	Batteristatus.
	Du har mottatt en tekstmelding.
	Du har mottatt en talemelding.
	Bare vibrer-meny i Profiler.
	Vanlig-meny i Profiler.

Ikon	Beskrivelse
	Utendørs-meny i Profiler.
	Stille-meny i Profiler.
	Headset-meny i Profiler.
	Du kan viderekoble samtalen.
	Viser at telefonen aksesserer WAP.
	Viser at du bruker GPRS.
	Du har aktivert Bluetooth funksjonen.
<b>E</b>	Viser om EDGE-tjenesten er tilgjengelig. Når du er koblet til EDGE-tjenesten, kan du overføre data med en hastighet på 200 kb/s (avhengig av nettverksdekningen). Ta kontakt med operatøren for å få informasjon om nettverksdekningen og om tjenesten er tilgjengelig.

# Installering

## Slik monterer du SIM-kort og telefonbatteri

Kontroller at telefonen er slått av, før du tar ut SIM-kortet eller batteriet.

### 1. Ta ut batteriet.

Trykk på og hold nede knappen for utløsning av batteriet, og løft av batteridekselet. Snu telefonen opp ned, som vist, og løft deretter opp batteriet med fingrene, og dra det ut.

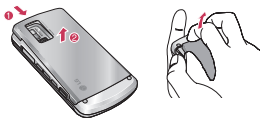

### **Merk**

- ▶ Hvis du tar batteriet ut av telefonen mens telefonen er på, kan det føre til feil på telefonen.

### 2. Sett inn SIM-kortet.

Sett inn SIM-kortet, og skyv det inn i SIM-kortholderen. Pass på at du setter inn SIM-kortet riktig. Kortets gullkontaktområde skal vende ned. For å ta ut SIM-kortet, trykker du lett ned og drar det i motsatt retning som da du satte det inn.



Sette inn SIM-kort



Ta ut SIM-kort

### **Merk**

- ▶ Metallkontakten på SIM-kortet kan lett skades av riper. Vær forsiktig når du håndterer og installerer SIM-kortet, og følg instruksene som ble levert sammen med kortet, nøye.

### **Advarsel!**

- Ikke bytt eller ta ut SIM-kortet mens telefonen brukes eller er slått på. Data kan gå tapt, eller SIM-kortet kan bli skadet.

### 3. Sett i batteriet.

Sett batteriet inn i batterirommet slik at metallkontaktene møtes i midten av telefonen. Trykk ned den øverste delen av batteriet til det smekker på plass. Plasser batteridekselet som vist.

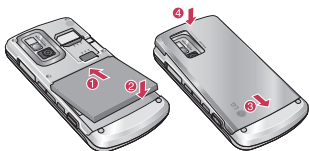

## Lade batteriet

Før du kobler reiseadapteren til telefonen, må du først sette inn batteriet.



1. Batteriet skal lades helt opp før du tar telefonen i bruk.
2. Skyv pluggen på laderen inn i kontakten i enden av telefonen med pilen opp, som vist på illustrasjonen, til du hører et klikk.
3. Sett laderen i en stikkontakt med vekselstrøm. Bruk kun den originale laderen som følger med telefonen.
4. Batteriindikatoren slutter å bevege seg når ladingen er fullført.

## **Forsiktig!**

- *Hvis batteriet er helt utladet, vises ladeskjermen på LCDskjermen ca. 1 til 1,5 minutter etter at du har koblet til reiseadapteren.*
- *Ikke bruk makt når du håndterer pluggen – det kan skade telefonen og/eller laderen.*
- *Sett inn batteriladeren loddrett i strømuttaket på veggen.*
- *Hvis du bruker batteriladeren utenfor ditt eget land, må du bruke en adapter som kan festes på, for å få riktig konfigurering.*
- *Ikke fjern batteriet eller SIM-kortet når telefonen står til ladning.*

## **Advarsel!**

- *Trekk ut strømledningen og laderen i tordenvær for å unngå elektrisk støt eller brann.*
- *Kontroller at ingen skarpe objekter, for eksempel dyretenner og negler, kommer i kontakt med batteriet. Dette kan forårsake brann.*

## **Koble fra laderen**

Koble laderen fra telefonen ved å dra i kontakten og ikke i ledningen.



## **Sette inn minnekortet**

Før minnekortet inn i sporet til kortet sitter ordentlig på plass, slik det er vist i figuren nedenfor.

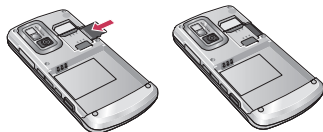

## Ta ut minnekortet

Ta minnekortet forsiktig ut av holderen, slik det er vist i figuren nedenfor.



### **Merk**

- *Bruk bare minnekort som er godkjent av produsenten. Enkelte minnekort er kanskje ikke kompatible med telefonen.*

### **Advarsel!**

*Ikke bytt eller ta ut minnekortet mens telefonen er slått på. Da kan data gå tapt, eller minnekortet kan bli skadet.*

# Generelle funksjoner

## Skrive inn tekst

Du kan skrive inn bokstaver og tegn ved å bruke telefontastaturet. Du må for eksempel skrive inn tekst for å kunne lagre navn i telefonboken, skrive en melding eller føre opp avtaler i kalenderen.

Metodene for innskriving av tekst som er beskrevet nedenfor, finnes på telefonen.

### **Merk**

- ▶ ***I enkelte felt er det bare mulig å legge inn en bestemt type tekst (f.eks. telefonnumre i feltene i telefonboken).***

## T9-modus

Denne modusen lar deg skrive inn ord med bare ett tastetrykk per bokstav. Hver tast på tastaturet har mer enn én bokstav. T9-modusen sammenligner automatisk tastetrykkene dine med en innebygd ordliste for å komme fram til det korrekte ordet, og krever dermed langt færre tastetrykk enn den tradisjonelle ACB-modusen. Dette kalles prediktiv tekst.

## ABC-modus

Denne modusen lar deg skrive inn bokstaver ved å trykke på tasten med ønsket bokstav en, to, tre eller fire ganger inntil bokstaven vises.

### 123-modus (tallmodus)

Skriv inn tall med ett tastetrykk per siffer. For å endre til 123-modus i et tekstinneleggingsfelt, trykker du på -tasten til 123-modus vises.

### Symbolmodus

Denne modusen lar deg skrive inn spesialtegn.

## Endre tekstinneleggingsmodus





1. Når du står i et felt som tillater innlegging av tegn, vil en tekstinneleggingsindikator vises øverst til høyre i LCD-skjermen.
2. Hvis du vil endre modus, trykker du på . De tilgjengelige modusene endres.

## Bruke T9-modus

T9-tekstinnleggingsmodus lar deg enkelt skrive inn ord med et minimalt antall tastetrykk. Når du trykker på en tast, begynner telefonen å vise tegnene den tror du skriver, med utgangspunkt i en innebygd ordliste. Etter hvert som nye bokstaver legges til, endres ordet for å gjenspeile det mest sannsynlige alternativet fra ordlisten.

### Merk

► *Du kan velge et annet T9-språk fra menyalternativet ved å holde nede  tasten. T9-modusen er aktivert som standard.*

1. Når du er i T9-innskrivingsmodus, begynner du å skrive inn et ord ved å trykke på tastene  til . Trykk på én tast for hver bokstav.
2. Skriv inn hele ordet før du redigerer eller sletter noen tastetrykk.
3. Fullfør hvert ord med et mellomrom ved å trykke på  - eller  -tasten. Hvis du vil slette bokstaver, trykker du på .

Trykk på og hold nede  for å slette bokstavene løpende.

### Merk

► *I tabellen nedenfor finner du mer informasjon om tegnene du har til rådighet når du bruker de alfanymeriske tastene.*

Tast	Tegnene i rekkefølgen de vises	
	Store bokstaver	Små bokstaver
	.,?!'"1-()@/:_	.,?!'"1-()@/:_
	ABC2ÆÅÄÅÄČ	abc2æåäåäč
	DEF3ĚĚĚĎ	def3ěěěď
	GHI4Ī	ghi4ī
	JKL5	jkl5
	MNO6ŎŎŎŎŎŊ	mno6ŏŏŏŏŏŋ
	PQRS7Š	pqrs7š
	TUV8ŮŦ	tuv8ůŧ
	WXYZ9PŽ	wxyz9pž
	Mellomromstast 0 (Langt trykk)	Mellomromstast 0 (Langt trykk)

# Menytre

## 1. Profiler

- 1.1 Generelt
- 1.2 Lydløs
- 1.3 Bare vibrer
- 1.4 Utendørs
- 1.5 Headset

## 2. Nettleser

- 2.1 Hjemmeside
- 2.2 Bokmerker
- 2.3 Gå til URL
- 2.4 Historikk
- 2.5 Innstillinger
- 2.6 Informasjon

## 3. Multimedia

- 3.1 MP3-spiller
- 3.2 Kamera
- 3.3 Videokamera
- 3.4 Taleoptaker

## 4. Anropshistorikk

- 4.1 Alle anrop
- 4.2 Tapte anrop
- 4.3 Oppringte numre
- 4.4 Mottatte anrop
- 4.5 Samtalevarighet
- 4.6 Samtalekostnader
- 4.7 Datainformasjon

## 5. Meldinger

- 5.1 Ny melding
- 5.2 Innboks
- 5.3 E-postboks
- 5.4 Utkast
- 5.5 Utboks
- 5.6 Sendt
- 5.7 Lytt til talepost
- 5.8 Infomelding
- 5.9 Maler
- 5.0 Innstillinger

## 6. Kontakter

- 6.1 Søk
- 6.2 Ny kontakt
- 6.3 Hurtigvalg
- 6.4 Grupper
- 6.5 Kopiere alle
- 6.6 Slett alle
- 6.7 Innstillinger
- 6.8 Informasjon

## 7. Mine ting

- 7.1 Bilder
- 7.2 Lyder
- 7.3 Videoer
- 7.4 Dokumenter
- 7.5 Andre
- 7.6 Spill og prog
- 7.7 Eksternt minne

## 8. Verktøy

- 8.1 Klokkealarm
- 8.2 Kalender
- 8.3 Kalkulator
- 8.4 Notat
- 8.5 Stoppeklokke
- 8.6 Enhetskonvertering
- 8.7 Verdensklokke
- 8.8 SIM-tjenester

## 9. Innstillinger

- 9.1 Dato og tid
- 9.2 Språk
- 9.3 Skjerm
- 9.4 Tilkobling
- 9.5 Ring
- 9.6 Sikkerhet
- 9.7 Flight mode
- 9.8 Strømsparing
- 9.9 Tilbakestill standard
- 9.0 Minnestatus

I Profiler kan du justere og skreddersy telefonetonene for forskjellige begivenheter, omgivelser eller kontaktgrupper.

## Aktiver (Meny 1.X.1)

1. En liste over profiler vises.
2. I Profil-listen blar du til profilen du ønsker å aktivere, og trykker på venstre valgtast  [OK] eller på OK-tasten.
3. Deretter velger du Aktiver.

## Tilpass (Meny 1.X.2)

Du kan tilpasse alle profiler unntatt Bare vibrer og Lydløs. Bla til ønsket profil i Tilpass. Etter å ha trykt  på OK-tasten eller venstre valgtast, velger du Tilpass.

Profilalternativene åpnes. Still inn alternativene slik du ønsker dem.

- ▶ **Anropsvarslingstype:** Asettaa saapuvien puhelujan hälytystyyppin.
- ▶ **Ringetoner:** Velg ønsket ringetone fra listen.
- ▶ **Ringevolum:** Still inn volumet på ringetonen.
- ▶ **Varseltone for melding:** Velg varseltone for mottatt melding.
- ▶ **Meldingstoner:** Velg varseltone for mottatt melding.
- ▶ **Tastaturtoner:** Velg ønsket tastetone.
- ▶ **Tastaturvolum:** Still inn volumet på tastetonen.
- ▶ **Lysbildetoner:** Her stiller du inn dekseltonen etter miljøet.

- ▶ **Volum for lydeffekt:** Still inn lydeffektvolumet.
- ▶ **Slå på/av volum:** Still inn volumet på ringetonen når telefonen slås På/Av.
- ▶ **Autosvar:** Denne funksjonen aktiveres bare når telefonen er koblet til håndfriutstyret.
  - **Av:** Telefonen svarer ikke automatisk.
  - **Etter 5 sek.:** Telefonen svarer automatisk etter 5 sekunder.
  - **Etter 10 sek.:** Telefonen svarer automatisk etter 10 sekunder.

## Merk

- ▶ *Ikke alle profiler kan endres navn på.*

# Nettleser

Du får tilgang til mange WAP-tjenester (Wireless Application Protocol), for eksempel banktjenester, nyheter, værmeldinger og flyinformasjon. Disse tjenestene er spesielt utviklet for mobiltelefoner, og de forvaltes av WAP-tjenesteleverandører.

Få opplysninger om tilgangen til WAP-tjenester, priser og takster hos den nettverksoperatøren og/eller tjenesteleverandøren som du velger å bruke. Tjenesteleverandørene gir deg også instruksjoner om hvordan du bruker tjenestene.

Så snart du er koblet til, vises hjemmesiden. Innholdet avhenger av tjenesteleverandøren. Du kan gå til hvilken som helst side på Internett ved å skrive inn URL-adressen. Du kan når som helst trykke på (  )-tasten for å lukke nettleseren. Telefonen går da tilbake til standby-modus.

## **Merk**

- **Menyene i WAP-nettleseren kan variere avhengig av hvilken nettleserversjon du har.**

## Hjemmeside

Meny 2.1

Koble til en hjemmeside. Hjemmesiden kan være det nettstedet som er definert i den aktiviserte profilen. Den vil bli definert av tjenesteleverandøren hvis du ikke gjør det i den aktiviserte profilen.

## Bokmerker

Meny 2.2

Denne menyen lar deg lagre Internett-adressen til nettsider du ofte besøker, slik at du har enkel tilgang til dem.

## Gå til URL

Meny 2.3

Du kan koble deg direkte til ønsket side. Etter du har lagt inn ønsket URL-adresse, trykker du på OK.

## Historikk

Meny 2.4

Denne menyen viser de siste sidene du har vært inne på.

## Innstillinger

Meny 2.5

Du kan angi profil, cache, cookie og sikkerhet som er relatert til Internett-tjenesten.

### Nettverksprofil (Meny 2.5.1)

En profil er nettverksinformasjonen som brukes til å koble til Internett.

### Cache (Meny 2.5.2)

Informasjonen eller tjenestene du har brukt, lagres i cacheminnet på telefonen.

#### **Merk**

- ▶ **Cache er et bufferminne som brukes til å lagre data midlertidig.**

### Cookie (Meny 2.5.3)

Informasjonen eller tjenestene du har brukt, lagres i cacheminnet på telefonen.

### Sikkerhets sertifikater (Meny 2.5.4)

Du kan se listen over personlige. Sertifikater som har blitt lagret på telefonen.

## Informasjon

Meny 2.6

Du kan vise informasjon om WAP-leserserverjonen.

# Multimedia

Det er gøy og praktisk med ulike multimediefunksjoner på telefonen, for eksempel kamera, taleopptaker og MP3-spiller.

## **Merk**

- ▶ *Når batteristatusen er lav, kan du ikke bruke kamera- eller multimediefunksjonen.*
- ▶ *Når du bruker multimediefunksjonen, kan batteristatusen endres.*

## MP3-spiller

Meny 3.1

KE970 har en innebygd MP3-spiller. Nyt musikk fra MP3-filer fra minnet i telefonen med et kompatibelt hodesett, eller med den interne høyttaleren.

Musikkspilleren støtter:

- **MPEG-2 Layer III, MPEG-2.5 Layer III:** Samplingsfrekvens på opptil 8 kHz, overføringshastighet fra 48 kbps til opptil 320 kbps, stereo.
- **AAC:** ADIF- og ADTS-format (Samplingsfrekvens opp fra 8 kHz til 48 kHz).
- **AAC+:** V1: (Overføringshastighet 16–128 kbps)  
V2: (Overføringshastighet 16–48 kbps)  
(Samplingsfrekvens fra 8 kHz til 48 kHz)

## **Merk**

- ▶ *KE970 støtter ikke den variable hastigheten til MP3- og AAC-filer. Du kan altså ikke endre filen fra VBR MP3-format til AAC.*

Du kan overføre MP3-filer fra en kompatibel PC til telefonminnet ved hjelp av masselagringen.

Når du kobler telefonen til en PC ved hjelp av en USB-kabel, vises telefonen som en flyttbar disk i Windows Utforsker. Hvis du bruker Win98 SE, må du installere masselagringsdriveren for Windows 98 på CD-ROM.

## **Merk**

- ▶ *Du bør kopiere MP3-filer til mappen Min media/Musikk. Hvis du kopierer til en annen mappe, vises ikke MP3-filene.*
- ▶ *PC-en må kjøre et av disse operativsystemene: Windows 98 SE, Windows ME, Windows 2000 eller Windows XP.*

1. Åpne Multimedia-menyen, og velg deretter MP3-spiller.
2. Trykk på den venstre valgtasten  [Alternativer] for å få tilgang til følgende menyer:
  - ▶ **Pause:** Du kan stoppe avspillingen av MP3-filen.
  - ▶ **Vis spilleliste:** Du kan velge hvilke MP3-filer som skal spilles av.
  - ▶ **Angi som ringetone:** Du kan angi musikken i MP3-filen som spilles av, som ringetone.

## ► Innstillinger

- **Equalizer:** På denne menyen kan du stille inn ulike miljøer for musikkavspilling.
- **Avspillingsmodus:** På denne menyen kan du angi avspillingsmodus: Gjenta én, Gjenta alle, Spill av alle.
- **Angi tilfeldig:** Hvis du velger På, kan du lytte til musikk i tilfeldig rekkefølge.
- **Visuell effekt:** Følgende alternativer finnes på Visuell effektmenyen.

Dersom du ønsker å benytte telefonen til andre ting, samtidig som du spiller på MP3 filer, trykker du på "MP3" knappen en gang til. MP3 spilleren vil da minimeres, slik at du kan sende meldinger etc.

## Merk

- **Musikk er beskyttet av internasjonale og nasjonale lover og avtalebestemmelser om opphavsrett. Det kan være nødvendig å innhente tillatelse eller en lisens for å reproducere eller kopiere musikk. I enkelte land forbyr nasjonal lovgivning privat kopiering av opphavsrettsbeskyttet materiale. Kontroller nasjonal lovgivning for gjeldende land angående bruk av slikt materiale.**

## Kamera

Meny 3.2

Du kan bruke kameramodulen som er innebygd i telefonen, til å ta bilder eller ta opp video. I tillegg kan du sende bilder til andre og velge bilder som bakgrunn.

## Merk

- **Når du bruker kameraet, øker strømforbruket. Hvis ikonet  vises på skjermen og angir at batterinivået er lavt, må du lade batteriet.**

Det er praktisk å kunne rotere telefonen når du tar bilder – som vist under.



1/2 Zoom inn/Zoom ut

3 Kamera

Lukkeryden eller lyden for videoopptak avgis selv om telefonen er i innstillingsmodus, inkludert funksjonsmodus .

# Multimedia

## • Ta et bilde

Hold nede kameraets  -knapp. Kameraet er klart til bruk, og hvis du vil, kan du rotere skjermen til en horisontal posisjon.



- Du tar klare bilder ved å trykke på kameraets  -knapp mens du holder kameraet stille.

- Juster avstanden til motivet du vil ta bilde av (mer enn 50 cm).

- Vær forsiktig siden kameraet er følsomt overfor bevegelse, og bruk en myk klut når du rengjør kameralinsen.

- Ikke demonter eller modifier kameraet. Det kan føre til brann eller at kameraet ikke fungerer som det skal.

- Autofokusfunksjonen er aktivert når du tar et bilde eller etikettbilde. Trykk kameraets  -knapp halvveis ned for å fokusere.

1. Hold nede  -tasten i standby-modus.
2. Fokuser på motivet for å ta bildet, og trykk deretter på  -tasten.
3. Hvis du vil lagre det, trykker du på  -tasten.

## **Merk**

▶ *Du kan justere lysstyrken ved å bruke*





▶ **Foto modus** []: Du kan angi bildemodusen, fra Makro og Autofokus På og Av.

- ▶ **Oppløsning** []: Du kan angi bildestørrelsen. (1600x1200), (1280x960) (640x480) og (320x240). Du kan bare ta flere bilder etter hverandre med oppløsningen på 320x240, 640x480 piksler.
- ▶ **Kvalitet** []: Du kan stille inn bildekvaliteten til Superskarp, Skarp, og Normal.
- ▶ **Blits** []: Du kan bruke blitsen når du tar bilde på et mørkt sted.
- ▶ **Selvtløser** []: Du kan velge forsinkelse (Av, 3 sekunder, 5 sekunder, 10 sekunder). Telefonen tar deretter et bilde etter den angitte tiden.
- ▶ **Lagre i** []: Du kan angi plasseringen etter at du har tatt et bilde. (Ekstern/Telefon)
- ▶ **Seriefoto** []: Med denne innstillingen kan du ta mange bilder etter hverandre.
- ▶ **Måling** []: Fastsetter lysforholdene basert på en liten del av motivet. Du kan velge Midtstilt eller Kombinert for å angi riktig eksponering.
- ▶ **Fargeeffekt** []: Fire innstillinger er tilgjengelige. (Negasjon/Mono/Sepia/Farge)
- ▶ **Hvitbalanse** []: Med denne innstillingen kan du endre innstillingene etter omgivelsene rundt deg. (Nattmodus/Fluorescer./Skyet/Glødelampe/Dag slys/Auto)
- ▶ **Lukkertone** []: Du kan angi lyden som skal høres når du tar bilder
- ▶ **Nullstil. Innst.** []: Du kan tilbakestille innstillingene.

## Videokamera

Meny 3.3

1. Velg Videokamera-menyen.
2. Innstillingsmenyen for videokameraet er den samme som for fotokameraet, bortsett fra følgende elementer:
  - ▶ **Modus** [  ]: Du kan angi at en videofil skal sendes via MMS eller Generelt.
  - ▶ **Oppøsning** [  ]: Du kan velge blant følgende oppløsninger: 128 x 96, 176 x 144.

## Taleopptaker

Meny 3.4

Du kan ta opp et talenotat.

Følgende menyer er tilgjengelige under [Alternativer]:

- ▶ **Lager**: Du kan velge **Telefon** eller **Eksternt minne**.
- ▶ **Opptaksmodus**: Du kan velge modusen **Generelt** for ubegrenset opptak eller **MMS** for opptak i opptil 30 sekunder.

# Anropshistorikk

Du kan bare kontrollere loggen over alle tapte, mottatte og utgående anrop hvis nettverket støtter CLI (Calling Line Identification) i tjenesteområdet.

Nummeret og navnet (hvis tilgjengelig) vises sammen med datoen og tidspunktet for samtalen. Du kan også vise ringetidspunkter.

## Alle anrop

Meny 4.1

Med dette alternativet kan du vise alle anropsloggene.

## Tapte anrop

Meny 4.2

Dette alternativet lar deg vise de ti siste ubesvarte anropene.

## Oppringte numre

Meny 4.3

Med dette alternativet kan du vise de 50 siste utgående anropene (oppringt eller forsøkt)

## Mottatte anrop

Meny 4.4

Dette alternativet lar deg vise de 50 siste mottatte anropene.

## Samtalevarighet

Meny 4.5

Lar deg vise varigheten for mottatte og utgående samtaler. Du kan også tilbakestille ringetidene. Følgende tidtakere er tilgjengelige:

## Samtalekostnader

Meny 4.6

Med denne funksjonen kan du kontrollere kostnadene for siste oppringning, alle samtaler, samt, hvor mye du har igjen, og dessuten nullstille kostnadene. For å nullstille kostnadene, trenger du PIN2-koden.

## Datainformasjon

Meny 4.7

Du kan kontrollere mengden data som er overført via nettverket gjennom GPRS. I tillegg kan du se hvor lang tid du er på nettet.

## Ny melding

Meny 5.1

Denne menyen inneholder funksjoner for tekstmeldinger SMS (Short Message Service), multimediemeldinger MMS (Multimedia Message Service), e-post, talemeldinger samt servicemeldinger fra mobilnettet.

### Tekst (Meny 5.1.1)

Du kan skrive og redigere en tekstmelding.

1. Åpne menyen Ny melding ved å trykke på venstre valgtast  [OK].
2. Velg Tekst hvis du vil skrive en ny tekstmelding.
3. Bruk T9 for å gjøre det enklere å skrive tekstmeldinger.
4. Trykk på [Alternativer] for å legge til følgende:

#### Valg

► **Send til:** Sender tekstmeldinger.

1. Skriv inn mottakerens nummer.
2. Trykk på  ↓ tasten når du vil legge til flere mottakere.
3. Du kan legge til telefonnumre i adresseboken.
4. Trykk på [Alternativer], og trykk deretter på Send etter at du har oppgitt numrene.

#### ► Sett inn

- **Symbol:** Du kan sette inn spesialtegn.
  - **Bilde:** Du kan legge ved Standard og bilder i Mine bilder som er tilgjengelige for SMS.
  - **Lyd:** Du kan legge ved lyder som er tilgjengelige for SMS.
  - **Standardbilder:** Du kan sette inn animasjoner som er lagret.
  - **Standardlyder:** Du kan sette inn lyder som er lagret.
  - **Tekstmal:** Du kan bruke Tekstmaler som er installert i telefonen.
  - **Kontakt:** Du kan legge telefonnummer og e-postadresser inn i Navn.
  - **Mitt vitsett kort:** Du kan legge ved vitsett kortet ditt i meldingen.
- **Lagre i Utkast:** Lagrer meldinger i Utkast.
- **T9-språk:** Velg språket for T9 innskrivingsmodus. Du kan også deaktivere T9 innskrivingsmodus ved å velge T9 av
- **T9 legg til ord:** Velg Nytt T9-ord for å legge inn et nytt ord i ordlisten.
- **Fjern tekst:** Du kan fjerne tekst mens du skriver SMS.
- **Avslutt:** Trykk på Avslutt for å avslutte inntastingen og gå tilbake til Meldinger menyen. Meldingen blir ikke lagret.

## Multimedia (Meny 5.1.2)

Du kan skrive og redigere multimediemeldinger inntil en viss størrelse.

1. Åpne menyen Ny melding ved å trykke på venstre valgtast  [OK].
  2. Velg Multimedia hvis du vil skrive en ny melding.
  3. Du kan opprette en ny melding eller velge en av MMS malene som allerede er opprettet.
- 300 kB er maksimal filstørrelse for filer som skal settes inn i MMSmeldinger.

### Valg

- ▶ **Send til:** Du kan sende MMS-meldinger til flere mottakere, angi prioritet for meldingen og sende den senere.
- ▶ **Sett inn:** Du kan legge til Symbol/Bilde/Video/Lyd/Nytt lysbilde/tekstmal/ Kontakt/Visittkort og Andre.

### Merk

- ▶ *Alle meldinger blir automatisk lagret i utboksmappen, selv etter et mislykket forsøk på å sende.*
- ▶ **Forhåndsvis:** For å se en forhåndsvisning av MMS-en.
- ▶ **Lagre:** Du kan lagre multimediemeldinger i **Til utkast** eller **Som maler**.
- ▶ **Rediger emne:** Endrer multimediemeldinger etter ditt valg.

- ▶ **T9-språk:** Velg språket for T9-innskrivingsmodus. Du kan også deaktivere T9-innskrivingsmodus ved å velge T9 av.
- ▶ **T9 legg til ord:** Velg Nytt T9-ord for å legge inn et nytt ord i ordlisten.
- ▶ **Avslutt:** For å gå tilbake til Meldinger-menyen.

### Merk

- ▶ *Hvis du velger et bilde med en stor filstørrelse (for eksempel 200 kB) når du skriver en multimediemelding, vil det ta cirka 10 sekunder å laste det ned.*  
*Du kan ikke aktivere knapper under ladningstiden. Etter 10 sekunder kan du skrive ett MMS*

## E-post (Meny 5.1.3)

Når du skal sende/motta en e-post, må du konfigurere en e-postkonto.

- ▶ **Send til:** Du kan redigere mottakere.
- ▶ **Sett inn:** Du kan legge til Symbol, Tekstmal, Kontakt og Signatur.
- ▶ **Vedlegg:** Du kan legge ved en fil med denne menyen.
- ▶ **Forhåndsvis:** Du kan forhåndsvis e-postmeldingen du har skrevet.
- ▶ **Lagre i utkast:** Velg dette alternativet for å lagre meldingen i Utkast.
- ▶ **Rediger emne:** Du kan redigere emnet.

- ▶ **T9-språk:** Velg språket for T9-innskrivingsmodus. Du kan også deaktivere T9-innskrivingsmodus ved å velge T9 av.
- ▶ **T9 legg til ord:** Velg Nytt T9-ord for å legge inn et nytt ord i ordlisten.
- ▶ **Fjern tekst:** Du kan fjerne alle meldinger som er skrevet.
- ▶ **Avslutt:** Trykk på Avslutt for å avslutte inntastingen og gå tilbake til Meldinger-menyen. Meldingen blir ikke lagret.

### Merk

- ▶ *Du kan lagre opptil 40 meldinger i hver e-postkonto (totalt 200 for fem kontoer). Du kan lagre opptil 20 meldinger i Innboks-mappen, opptil 5 meldinger i Utkast- og Utboksmappene og opptil 10 meldinger i Sendt-mappen. Hvis Utkast-, Utboks- eller Sendt-mappen er full og du prøver å lagre en ny melding i en av disse mappene, slettes den første lagrede meldingen automatisk.*
- ▶ *Maksimal størrelse på en sendt melding er 300 kB med vedlegg, og maksimal størrelse på en mottatt melding er 300 kB. Hvis du har mottatt en melding med mer enn 5 vedlegg, mottar du bare 5 av dem. Det kan hende at noen vedlegg vises feil.*

## Innboks

Meny 5.2

Du blir varslet når det kommer nye meldinger. Meldingene blir lagret i Innboksen.

### \* SIM-melding

SIM-meldinger er meldinger som blir lagret i SIM-kortet. Du kan flytte disse meldingene til telefonen.

Når du blir varslet om innkommende MMS, må du vente til den er lastet ned og prosessert før du kan åpne den.

## E-postboks

Meny 5.3

Når du åpner denne menyen, kan du enten koble til den eksterne postkassen din for å hente nye e-postmeldinger, eller du kan vise tidligere mottatte e-postmeldinger uten å logge deg på e-postserveren. Du kan sjekke lagrede e-postmeldinger, utkast, utboksen og sendte e-postmeldinger. I innboksen lagres opptil 20 e-postmeldinger. (Du kan lagre opptil 5 meldinger i Utboks, opptil 5 i Utkast og opptil 10 i Sendt.)

## Utkast

Meny 5.4

Ved hjelp av denne menyen kan du forhåndsinnstille MMSmeldinger som du bruker ofte. Denne menyen viser listen over forhåndsinnstilte MMS-meldinger.

## Utboks

Meny 5.5

Ved hjelp av denne menyen kan du forhåndsinnstille inntil fem multimediemeldinger som du bruker ofte. Når du har sendt meldingen, blir den flyttet til Sendt-boksen.



## Sendt

Meny 5.6

På denne menyen kan du vise meldingene som har blitt sendt. Du kan se tidspunktet for og innholdet i meldingene.

## Lytt til talepost

Meny 5.7

Når du har valgt denne menyen, trykker du på venstre valgtast  [OK] for å høre på talemelding. Du kan også holde nede  tasten i standby-modus for å høre på talemelding.

### Merk

- ▶ *Når du mottar talemelding, vises ikonet på telefonen, og du hører en varsel tone. Du bør kontakte din nettverksoperatør for nærmere opplysninger om tjenesten slik at du kan stille inn telefonen riktig.*

## Infomelding

Meny 5.8

### (Avhengig av nettverk og abonnement)

Infotjenestemeldinger er tekstmeldinger levert av nettet til GSM. De inneholder generell informasjon som værmeldinger, trafikknyheter, taxi, åpne apoteker og aksjepriser.

Hver type informasjon har et nummer, derfor kan du kontakte tjenesteleverandøren hvis du har lagt inn det bestemte nummeret for informasjonen.

Når du har mottatt en infotjenestemelding, får du et varsel på skjermen, eller infotjenestemeldingen vises direkte.

## Maler

Meny 5.9

### Tekst (Meny 5.9.1)

Du har følgende seks maler:

- Ring tilbake
- Jeg er sen. Jeg er der kl.
- Hvor er du nå?
- Jeg er på vei.
- Haster! Ring meg!
- Jeg elsker deg

### Multimedia (Meny 5.9.2)

Når du har lagret en ny mal, kan du bruke følgende alternativer:

## Innstillinger

Meny 5.0

### Tekstmelding (Meny 5.0.1)

#### ► Meldingstype:

**Tekst, Tale, Faks, Person søk, X.400, E-post, ERMES**

Meldingstypen er vanligvis angitt som Tekst. Du kan konvertere teksten til andre formater. Ta kontakt med din tjenesteleverandør for å undersøke om denne funksjonen er tilgjengelig.

- **Gyldighetsperiode:** Med denne nettverkstjenesten kan du angi hvor lenge meldingene skal lagres i meldingssenteret.
- **Leveringsrapport:** Hvis du velger Ja, kan du sjekke om meldingen ble sendt eller ikke.
- **Betaling for svar:** Når du sender en melding kan mottakeren svare på den, men kostnaden for svarmeldingen blir belastet din telefonregning.
- **Nr. til meldingssenter:** Hvis du ønsker å sende tekstmeldingen, kan du få adressen til SMS-senteret gjennom dette menyvalget.
- **Bærerinnstilling:** Du kan velge bærerinnstilling, for eksempel GSM eller GPRS.

### MMS (Meny 5.0.2)

- **Emne:** Du kan sette inn emnet for hver mal.
  - **Lysbildevarighet:** Vis varigheten på hver side når du skriver meldingen.
  - **Prioritet:** Du kan angi prioriteten på den meldingen du velger.
  - **Gyldighetsperiode:** Denne nettjenesten lar deg stille inn hvor lenge multimediemeldingene dine skal lagres hos meldingssenteret.
  - **Leveringsrapport:** Når du velger Ja i denne menyen, kan du kontrollere om meldingen ble sendt eller ikke.
  - **Leserapport:** Du kan motta en rapport om hvorvidt mottakeren har lest meldingen eller ikke.
  - **Automatisk nedlasting:** Hvis du velger På, mottar du automatisk. Hvis du velger Av, får du bare varslingsmeldingen i innboksen, og deretter kan du sjekke denne varslingsmeldingen. Hvis du velger Kun hjemmenettverk, mottar du multimediemeldinger avhengig av hjemmenettverket.
  - **Nettverksprofil:** Velger du en multimedia-meldingsserver, angir du den her.
  - **Tillatt meldingstype**
- Personlig:** Personlig melding.  
**Annonse:** Kommersiell melding.  
**Informasjon:** Nødvendig informasjon.

## E-post (Meny 5.0.3)

### ► E-postkonto

Via denne menyen kan du redigere, slette eller legge til en epostkonto.

### ► Nettverksprofil

En profil er nettverksinformasjonen som brukes til å koble til Internett. Standardprofilene for enkelte operatører er lagret i telefonminnet. Det er ikke mulig å endre navn på standardprofiler.

### ► Signatur

Du kan lage en egen signatur.

## Talepostnummer (Meny 5.0.4)

Du kan motta talepost hvis tjenesteleverandøren støtter denne funksjonen. Når du har mottatt ny talepost, vises symbolet på skjermen. Kontakt tjenesteleverandøren for å få mer informasjon om tjenesten, slik at du kan konfigurere telefonen riktig.

## Push-melding (Meny 5.0.5)

Du kan angi om du ønsker å motta meldingen eller ikke.

## Infomelding (Meny 5.0.6)

### ► Motta

Hvis du velger denne menyen, kan telefonen motta meldinger fra infotjenesten.

### ► Varslinger

Telefonen piper når du mottar meldinger fra infotjenesten.

### ► Språk

Du kan velge ønsket språk ved å trykke på OK tasten.

# Kontakter

## Søk

Meny 6.1

1. Velg Søk ved å trykke på venstre valgtast  [OK].
2. Legg inn navnet du vil søke etter.

### Merk





► **Hurtigsøk er mulig ved å legge inn første bokstav i navnet du vil søke etter.**

3. Hvis du ønsker å redigere, slette eller kopiere en post eller legge til stemme til en, velg  [Velg].

## Ny kontakt

Meny 6.2

Du kan legge til en telefonbokoppføring ved hjelp av denne funksjonen.

1. Velg Ny kontakt ved å trykke på venstre valgtast  [OK].
2. Skriv inn et navn.
3. Trykk på  ↓. Deretter kan du angi et nummer.
4. Du kan angi en gruppe for oppføringen ved å trykke på  ,  .
5. Du kan angi en ringetone og et bilde for oppføringen ved å trykke på venstre valgtast  [Alternativer].

## Hurtigvalg

Meny 6.3

Du kan tilordne hvilken som helst av tastene  til  til en oppføring i navnelisten. Du kan deretter ringe direkte ved å trykke på denne tasten.

## Grupper

Meny 6.4

Du kan vise en liste over medlemmene i hver gruppe. Det finnes 6 grupper du kan vise lister for.

## Kopiere alle

Meny 6.5

Du kan kopiere oppføringer fra SIM-kortminnet til telefonminnet og omvendt.

## Slett alle

Meny 6.6

Du kan slette alle oppføringene på SIM-kortet og telefonen.

## Innstillinger

Meny 6.7

Bla til Innstillinger, og trykk på venstre valgtast  [OK].

- **Standardminne:** Du kan angi standardminne fra Spør alltid, SIM eller Håndsett.
- **Vis alternativer:** Bla for å utøve Vis alternativer, og trykk deretter på venstre valgtast [Velg].

## Informasjon

Meny 6.8

- ▶ **Tjenestenumre:** Denne funksjonen kan brukes til å åpne en bestemt liste over tjenester fra nettverksoperatøren (hvis SIM-kortet støtter dette).
- ▶ **Egne numre (SIM-avhengig):** Du kan lagre ditt eget nummer i SIM-kortet slik at du kan slå det opp senere.
- ▶ **Visittkort:** Med dette alternativet kan du opprette et eget visittkort som inneholder navn, et mobiltelefonnummer og så videre.

Hvis du vil opprette et nytt visittkort, kan du trykke på venstre valgtast  [Skriv] og taste inn informasjonen i feltene.

Hvis du vil redigere, slette eller sende et visittkort, velger du venstre valgtast  [Alternativer].

## Bilder

Meny 7.1

Vis listen over JPG-filer i Min media/Foto i Multimedieinnnet.

## Lyder

Meny 7.2

Vis listen over MP3-, MP4-, AAC-, M4A- og filer i Min media \ Musikk i multimedieinnnet.

## Videoer

Meny 7.3

Vis listen over 3GP-, 3G2-filer i Min Media/Videoer i Multimedieinnnet. Støtter bare 3GP-filer, som er kodet med MPEG4- og h.263-videokodek og AMR-lydkodek.

## Dokumenter

Meny 7.4

Med denne menyen kan du vise dokumentfiler (TXT, PPT, PDF, DOC og XLS).

## Andre

Meny 7.5

Vis listen over filer i Mine medier \ Andre i Multimedieinnnet.

### Merk

- ▶ *Du kan bare sende filer via Bluetooth hvis de er lagret i telefonminnet, ikke på minnekortet. Hvis du vil sende filer fra det eksterne minnet, må du først kopiere dem til det interne telefonminnet.*

- ▶ *Når du kobler telefonen til en PC via Bluetooth, kan du både sende og motta filer til og fra mappene Musikk og Video. Du kan kopiere en hvilken som helst filtype til Andre. Du kan bare motta filer fra mappene Fotografier, Lyder og Bilder. Du kan bare vise eller spille av filer i Andre-mappen hvis filtypene støttes. Når du kobler til en PC via en USB-kabel, kan du bare se følgende mapper i det interne minnet: Bilder, Lyder, Videoer og Andre. Du kan se alle mappene i det eksterne minnet.*

## Spill og prog.

Meny 7.6

Via denne menyen kan du administrere Java-programmer som er installert på telefonen. Du kan kjøre eller slette nedlastede programmer eller angi tilkoblingsalternativet.

## Eksternt minne

Meny 7.7

På denne menyen kan du vise Bilder, Lyder, Videoer, Dokumenter, og musikk på et minnekort. Hvis det eksterne minnet ikke er tilgjengelig, vises popup-meldingen Sett inn eksternt minne.

### Merk

- ▶ *SIM-kortet må være satt inn for at telefonen skal gjenkjennes som en flyttbar disk.*

### Ny fantastisk LG

KE970 har en masselagringsfunksjon. Hvis du kobler til USBkabelen, kan du bruke telefonen som en flyttbar disk. Du kan laste ned MP3-filer og bilder, videoer, TXT-filer osv. Dermed får du rask tilgang fra PC til telefon hvis du bare kobler til USB-kabelen.

#### **Merk**

- ▶ *Funksjonen for MASSELAGRING fungerer bare når telefonen er i uvirksom modus.*
- ▶ *IKKE ta ut kabelen mens du laster ned filer. Når du har lastet ned filene, må du klikke på Trygg fjerning av maskinvare på PCen og deretter koble fra kabelen.*
- ▶ *Når du kopierer en fil til den flyttbare disken, ser du meldingen "overfører" på skjermen. Dette betyr at funksjonen for MASSELAGRING fungerer, og at data overføres. Ikke koble fra kabelen mens "overfører" vises. Hvis du kobler fra kabelen mens "overfører" vises, vil data gå tapt eller bli ødelagt, og telefonen kan bli skadet.*
- ▶ *Hvis du mottar et anrop mens MASSELAGRING pågår, avvises anropet, men du kan se det tapte anropet når du har tatt ut kabelen.*

## Klokkealarm

Meny 8.1

Du kan stille inn klokkealarmen til å ringe på et bestemt tidspunkt.

1. Velg På og legg inn ønsket tidspunkt for alarmen.
2. Velg gjentakelsesperiode: En gang, Man fre, Man lør, Lør ons, Lør tor, Hver dag.
3. Velg alarmtonen du ønsker, og trykk på  [Lagre].

## Kalender

Meny 8.2

Når du går inn i denne menyen vil en Kalender bli vist. Øverst på skjermen er det seksjoner for dato. Når du endrer dato, blir kalenderen oppdatert.

Den firkantede markøren brukes til å velge en bestemt dag. Hvis du ser et merket felt på kalenderen, betyr det at du har lagret en avtale eller et notat for den dagen. Denne funksjonen minner deg på avtaler og notater. Du hører en alarmtone hvis du angir dette for notatet.

Slik endrer du dag, måned og år.

Tast	Beskrivelse
 , 	Årlig
 , 	Månedlig
 ↑, ↓	Ukentlig
 , 	Daglig

I planleggermodusen trykker du på venstre valgtast  [Valg] som følger:

- ▶ **Vis:** Viser notatet for valgt dag.  
Du blar gjennom notatlistene med  ↑ og ↓.
- ▶ **Ny tidsplan:** Gjør det mulig å legge til en ny avtale eller et nytt notat for den valgte dagen. Du kan lagre opptil 100 notater.
- ▶ **Planleggertone:** Du kan angi en alarmtone for hver av de valgte datoene.
- ▶ **Alle avtaler:** Viser notatet for valgt dag.  
Du blar gjennom notatlistene med  ↑, ↓.  
Hvis du stiller alarmen for notatet, vises alarmklokken.
- ▶ **Gå til dato:** Du kan gå direkte til den valgte datoen.
- ▶ **Slett gamle:** Du kan slette gamle avtaler som du allerede har blitt varslet om.
- ▶ **Slett alle:** Her sletter du alle notater.

## Kalkulator



Meny 8.3

Denne inneholder standardfunksjoner som +, -, x, ÷ : Addisjon, Subtraksjon, Multiplikasjon og Divisjon.

Du kan også bruke de forskjellige kalkulatorfunksjonene som +/-, sin, cos, tan, logg, ln, exp, sqrt, deg, rad.

## Notat

Meny 8.4

1. Velg Notat ved å trykke på venstre valgtast  [Vis].
2. Hvis det er tomt, kan du legge til et nytt notat ved å trykke på venstre valgtast  [Ny].
3. Skriv inn det du vil, og trykk på venstre valgtast  [OK].

### Merk

- *Du kan endre modus for innskriving av tekst ved å trykke på .*

## Stoppeklokke

Meny 8.5

1. Trykk på [Start] for å ta tiden, og ta rundetiden ved å trykke på [Runde].
2. Trykk på [Stopp] for å sjekke rundetiden.
3. Trykk på [Tilbakesti] for å tilbakestille til standard.

## Enhetskonvertering

Meny 8.6

Her kan du konvertere ethvert mål til den enheten du ønsker. Det er 7 typer mål som kan konverteres til enheter: **Valuta, Område, Lengde, Vekt, Temperatur, Volum og Hastighet.**

## Verdensklokke

Meny 8.7

Du kan kontrollere det gjeldende klokkeslettet for GMT (Greenwich Mean Time) og klokkeslettet i store byer over hele verden ved hjelp av høyre og venstre navigeringstast og venstre valgtast [Zoom inn].

På skjermen vises bynavnet og gjeldende dato og klokkeslett.

Slik velger du tidssonen der du befinner deg:

1. Velg byen som tilsvarer tidssonen din, ved å trykke på høyre og venstre navigeringstast og venstre valgtast [Zoom inn] én eller flere ganger. Lokal dato og klokkeslett vises.
2. Hvis du vil endre klokkeslettet i standby-modus til det valgte klokkeslettet, trykker du på [OK]-tasten.

## SIM-tjenester

Meny 8.8

Denne menyen er avhengig av SIM- og nettverkstjenester.

## Dato og tid

Meny 9.1

Du kan stille inn funksjoner som har med dato og klokkeslett å gjøre.

## Språk

Meny 9.2

Du kan endre språk på teksten som vises. Denne endringen vil også påvirke språket i redigeringsmodus.

## Skjerm

Meny 9.3

### Bakgrunn (Meny 9.3.1)

Her velger du bakgrunnsbilde i hvilemodus.

### Tidsur for bakgrunnslys (Meny 9.3.2)

Du kan angi varigheten til lyset på skjermen.  
( Av / 10 sek / 20 sek / 30 sek / 60 sek )

### Lysstyrke (Meny 9.3.3)

Du kan angi lysstyrken på LCD-skjermen: 100 %, 80 %, 60 % eller 40 %.

### Snarvei til hjemmeskjerm (Meny 9.3.4)

Hvis du velger På, vises funksjonaliteten for fire navigeringstaster og Meny-tasten som bilder i midten på pauseskjermen (Profiler/ Meldinger/ Favoritter/Kontakter).

## Menystil (Meny 9.3.5)

Telefonen har menytemaer som rutenett og liste. Angi menystilen ved å bla og trykke på venstre valgtast  [OK].

## Ringemåte (Meny 9.3.6)

Telefonen har fire oppringingsstiler.  
(Farge/Beads/Digital/Skissebokstil)

## Standby-tekst (Meny 9.3.7)

Hvis du velger På, kan du redigere teksten som vises i hvilemodus.

## Nettverksnavn (Meny 9.3.8)

Du kan forhåndsvisse tilstanden til den valgte menyen før du åpner den. Tilstanden vises nederst på skjermen

## Tilkobling

Meny 9.4

### Bluetooth (Meny 9.4.1)

Med Bluetooth kan kompatible mobile enheter, eksterne enheter og datamaskiner i nærheten kommunisere direkte med hverandre uten kabler.

Denne telefonen har støtte for innebygd Bluetoothtilkobling, noe som gjør det mulig å koble den til blant annet kompatible hodesett og dataprogrammer med Bluetooth.

## **Merk**

- ▶ **Hvis du bruker LG PC Sync via Bluetooth, kan du bare utveksle data inne i telefonboken.**
- ▶ **Når du mottar data fra en annen Bluetooth-enhet, ber telefonen om en bekreftelse. Etter at du har bekreftet overføringen, kopieres filen til telefonen.**
- ▶ **Avhengig av filtypen lagres den i følgende mapper:**
  - **video (\*.3gp, \*.mp4): mappen Videoer**
  - **bilde (\*.bmp, \*.gif, \*.jpg, \*.png): mappen Bilder**
  - **lyd (\*.amr, \*.wav, \*.aac): mappen Lyder**
  - **MP3 (\*.mp3): mappen Lyder/MP3**
  - **andre filer (\*.txt, \*.html): mappen Andre**

## ▶ **Bluetooth av/på**

Du kan aktivere eller avbryte Bluetooth-funksjonen.

## ▶ **Enhetsliste**

Du kan vise alle enhetene som KE970 allerede er parett med. Hvis du åpner Parede enheter, får du tilgang til alternativene der.

## ▶ **Bluetooth-innstillinger**

- **Telefonens synlighet:** Dette indikerer om telefonen skal være synlig for andre Bluetooth-enheter.

- **Mitt navn:** Du kan angi et navn for Bluetooth-enheten. Som standard er navnet LG KE970.

- **Min adresse:** Du kan vise adressen til Bluetooth-enheten din.

## **Nettverk (Meny 9.4.2)**

Du kan velge hvilket nettverk som vil bli brukt, enten automatisk eller manuelt.

## **Valg av nettverk (Meny 9.4.2.1)**

Vanligvis velger telefonen nettverk Automatisk.

- ▶ **Automatisk:** Hvis du velger Automatisk-modus, vil telefonen automatisk søke etter og velge et nettverk for deg. Når du har valgt "Automatisk", vil telefonen være innstilt på "Automatisk" selv om telefonen slås av og på.
- ▶ **Manuell:** Telefonen finner listen over tilgjengelige nettverk og viser dem. Så kan du velge hvilket nettverk du ønsker å bruke hvis dette nettverket har en roaming-avtale med nettverksoperatøren din. Telefonen lar deg velge et annet nettverk dersom den ikke får tilgang til det valgte nettverket. Innstillinger |
- ▶ **Foretrukket:** Du kan sette opp en liste over foretrukne nettverk som telefonen skal prøve å bruke først, før den prøver å registrere seg på andre. Denne listen er laget ut fra telefonens forhåndsdefinerte liste over kjente nettverk.

## GPRS-vedlegg (Meny 9.4.2.2)

GPRS-tjeneste er avhengig av forskjellige situasjoner.

- ▶ **Slå på:** Hvis du velger denne menyen, registreres telefonen i et GPRSnettverk når du slår den på. Når du starter et WAP-program eller et PC-program med eksternt pålogging, opprettes en tilkobling mellom telefonen og nettverket, og du kan overføre data. Når du avslutter programmet, avsluttes GPRS-tilkoblingen, men registreringen i GPRS-nettverket forblir.
- ▶ **Ved behov:** Hvis du velger denne menyen, opprettes GPRS-tilkoblingen når du kobler til en WAP-tjeneste eller en programtjeneste, og den lukkes når du avslutter WAP-tilkoblingen eller programtilkoblingen.

## Nettverksprofil (Meny 9.4.2.3)

### ▶ Datatilkoblinger

- **Navn:** Du kan skrive inn nettverksnavnet.
- **Bærer:** Du kan angi bærerdatatjenesten.  
1 Data / 2 GPRS

### <Datainnstillinger>

Vises bare hvis du velger Datainnstillinger som bærer/tjeneste.

- **Ring nummer:** Angi telefonnummeret som skal ringes for å få tilgang til WAP-gatewayen.
- **Bruker-ID:** Brukeridentiteten til oppringingsserveren (og IKKE WAP-gatewayen).

- **Passord:** Passordet som kreves av oppringingsserveren (og IKKE WAP-gatewayen), for å identifisere deg.
- **Anropstype:** Velg typen dataanrop: Analog eller Digital (ISDN).
- **Ringehastighet:** Hastigheten på datatilkoblingen: 9600 eller 14400 (avhengig av operatøren).
- **Ventetid:** Angi tidsavbruddsperiode. Når du har gjort det, blir WAP-navigeringstjenesten utilgjengelig hvis det ikke skrives inn eller overføres data.
- **Primærserver:** Skriv inn IP-adressen til den primære DNS-serveren du har tilgang til.
- **Sekundærserver:** Skriv inn IP-adressen til den sekundære DNS-serveren du har tilgang til.

### <GPRS-innstillinger>

Tjenesteinnstillingene er bare tilgjengelige når du har valgt GPRS som bærertjeneste.

- **APN:** Oppgi APN for GPRS-tilkoblingen.
- **Bruker-ID:** Bruker-IDen for APN-serveren.
- **Passord:** Passordet som kreves av APN-serveren.
- **Primærserver:** Skriv inn IP-adressen til den primære DNS-serveren du har tilgang til.
- **Sekundærserver:** Skriv inn IP-adressen til den sekundære DNS-serveren du har tilgang til.

## USB-tilkobling (Meny 9.4.3)

Du kan velge modus for datatjeneste og masselagring.

Når du er ferdig med å bruke telefonminnet, klikker du på Avslutt og følger fremgangsmåten nedenfor.

### Advarsel

▶ **Du må klikke på Avslutt før du kobler fra kabelen. Hvis ikke integriteten til de overførte dataene garanteres.**

1. Klikk på systemstatusfeltet.  
[Koble fra eller løs ut maskinvare]
2. Velg USB-masselagringsenhet, og klikk på Stopp. Følgende melding vises: Enheten USB-masselagringsenhet kan nå fjernes fra systemet.
3. Koble deretter fra kabelen.

## Ring

Meny 9.5

Du stiller inn menyen for en samtale ved å trykke på  [Velg] Innstillinger.



## Viderekobling av anrop (Meny 9.5.1)

Med viderekobling kan du viderekoble innkommende samtaler, fakser eller data til et annet nummer. Du kan få mer informasjon hos ditt tjenesteleverandør.

- ▶ **Alle taleanrop:** Viderekobler alle anrop.
- ▶ **Hvis opptatt:** Viderekobler anropene når telefonen er i bruk.

- ▶ **Hvis ikke svar:** Viderekobler anrop du ikke svarer på.
- ▶ **Hvis utenfor rekkevidde:** Viderekobler anropene når telefonen er slått av eller er uten dekning.
- ▶ **Alle dataanrop:** Viderekobler alle dataanrop til et nummer med PC-tilkobling.
- ▶ **Alle faksanrop:** Viderekobler alle faksanrop til et nummer med fakstilkobling.
- ▶ **Avbryt alle:** Avslutter alle viderekoblingstjenester.

## Svarmodus (Meny 9.5.2)

- ▶ **Åpent deksel:** Velger du denne, kan du svare på innkommende anrop ved å åpne telefonen.
- ▶ **Hvilken som helst tast:** Med dette menyvalget kan du motta anrop ved å trykke på en hvilken som helst tast unntatt .
- ▶ **Bare send nøkkel:** Med dette menyvalget kan du motta anrop ved bare å trykke på  [Send] tasten.

## Send mitt nummer (Meny 9.5.3)

(avhengig av nettverk og abonnement)

- ▶ **Angitt av nettverk:** Hvis du velger dette alternativet, kan du sende telefonnummeret avhengig av tjenesten Skift linje, på linje 1 eller linje 2.
- ▶ **På:** Du kan sende telefonnummeret ditt til mottakeren. Dette innebærer at telefonnummeret ditt vises på mottakers telefon.
- ▶ **Av:** Telefonnummeret ditt vil ikke bli vist.

## Samtale venter (Meny9.5.4) (nettverksavhengig)

- ▶ **Aktiver:** Hvis du velger Aktiver, kan du ta imot et ventende (innkommende) anrop.
- ▶ **Avbryt:** Hvis du velger Deaktiver, kan du ikke ta imot det ventende (innkommende) anropet.
- ▶ **Vis status:** Viser status på Samtale venter.

## Minuttvarsel (Meny 9.5.5)

Hvis du velger På, kan du sjekke samtalevarigheten med en dyp tone hvert minutt under en samtale.

## Automatisk tilbakeringing (Meny 9.5.6)

- ▶ **På:** Når denne funksjonen er aktivert, forsøker telefonen automatisk å ringe på nytt hvis oppkoblingen skulle mislykkes.
- ▶ **Av:** Telefonen forsøker ikke å ringe på nytt hvis den opprinnelige oppkoblingen mislykkes.

## Send DTMF (Meny 9.5.7)

Du kan sende tastaturtoner under en aktiv samtale for å kontrollere talepostkassen eller andre automatiske telefontjenester.

## Sikkerhet

Meny 9.6

### Oppgi PIN-kode(Meny 9.6.1)

I denne menyen kan du foreta innstillinger slik at telefonen ber om SIM-kortets PIN-kode når telefonen slås på.

Hvis denne funksjonen er aktivert, vil du bli bedt om å oppgi PIN-kode.

1. Hvis du oppgir feil PIN-kode mer enn tre ganger, sperres telefonen. Hvis PIN-koden er sperret, må du taste inn PUK-koden.
2. Du har ti forsøk på å oppgi PUK-koden. Hvis du oppgir feil PUK-kode mer enn ti ganger, kan du ikke låse opp telefonen. Du må ta kontakt med tjenesteleverandøren.

### Telefonlås (Meny 9.6.2)

Du kan angi en sikkerhetskode for å unngå uautorisert bruk av telefonen. Hver gang du slår på telefonen, spør telefonen etter sikkerhetskoden hvis du setter telefonlåsen til Når på.

Hvis du setter telefonlåsen til Ved endret SIM, spør telefonen etter sikkerhetskoden bare når du bytter SIM-kort.

### Anropssperre (Meny 9.6.3)

Samtalesperretjenesten forhindrer at telefonen foretar eller mottar en bestemt kategori samtaler. Denne funksjonen krever passord for samtalsperre. Du kan vise følgende undermenyer:

# Innstillinger

- ▶ **Alle utgående:** Sperrer alle utgående anrop.
- ▶ **Utgående internasjonal:** Sperrer alle utgående internasjonale anrop.
- ▶ **Utgående internasj. unntatt hjemlandet:** Sperrer alle utgående internasjonale anrop unntatt hjemmenettverk.
- ▶ **Alle innkommende:** Alle innkommende Sperrer alle inngående anrop.
- ▶ **Innkommende utenlands:** Sperrer alle inngående anrop med roaming.
- ▶ **Avbryt alle sperrer:** Avbryter alle sperretjenester.
- ▶ **Endre passord:** Du kan endre passordet for samtalesperring.

## Fast nummer (Meny 9.6.4) (SIM-avhengig)

Du kan begrense de utgående anropene til bestemte telefonnummer. Numrene er beskyttet av PIN2- koden.

## Endre koder (Meny 9.6.5)

PIN er en forkortelse for Personal Identification Number, og benyttes for å forhindre bruk av uautoriserte personer.

Du kan endre tilgangskodene: **Sikkerhetskode, PIN1-kode, PIN2- kode.**

## Flight mode

Meny 9.7

Når denne funksjonen er aktivert, kan du bruke funksjonene på telefonen som ikke krever bruk av et trådløst nettverk, når du er om bord i et fly eller på steder der det trådløse nettverket ikke er tilgjengelig.

## Strømsparing

Meny 9.8

Hvis du angir På, kan du spare strøm når du ikke bruker telefonen.

## Tilbakestill standard

Meny 9.9

Du kan stille telefonen tilbake til standardkonfigurasjon. Du trenger en sikkerhetskode for å aktivere denne funksjonen.

## Minnestatus

Meny 9.0

Du kan sjekke ledig plass og minnebruk for hvert minne, det interne minnet og multimediminnet. Du kan gå til hver av menyene for minneenheter.

## Vanlige spørsmål

Hvis du har problemer med telefonen, bør du se gjennom disse punktene før du leverer den til service eller kontakter en servicetekniker. Kanskje finner du problemet beskrevet her.

**Spm.** Hvordan viser jeg listen over utgående, innkommende og ubesvarte anrop?

**Sv.** Trykk på .

**Spm.** Forbindelsen er dårlig eller ikke hørbar i noen områder.

**Sv.** I noen områder kan signalstyrken variere sterkt. Forsøk å flytte deg til et annet sted. Kraftig nettverkstrafikk kan påvirke både muligheten til å få forbindelse og samtalens stabilitet.

**Spm.** Forbindelsen er dårlig selv når den er opprettet.

**Sv.** I noen områder kan signalstyrken variere sterkt. Forsøk å flytte deg til et annet sted. Kraftig nettverkstrafikk kan påvirke både muligheten til å få forbindelse og samtalens stabilitet.

**Spm.** LCD-skjermen slår seg ikke på.

**Sv.** Skift batteri og slå på telefonen. Hvis telefonen fremdeles ikke slår seg på, må du lade batteriet og prøve på nytt.

**Spm.** Jeg hører et ekko når jeg har forbindelse med en bestemt telefon i et bestemt område.

**Sv.** Dette kalles "ekkofenomen". Det forekommer hvis volumet er for høyt, eller forårsakes av spesielle egenskaper (semieletronisk telefonutveksling) ved telefonen i den andre enden.

**Spm.** Telefonen blir varm.

**Sv.** Under lange samtaler, eller hvis du bruker spill eller Internett i lang tid, kan telefonen bli varm. Dette er helt normalt og påvirker ikke produktets levetid eller ytelse.

**Spm.** Klokken ringer ikke, eller lampen eller LCD-displayet blinker bare.

**Sv.** Telefonen er innstilt på "Vibrer" eller "Stille" i Profiler-menyen. Velg "Vanlig" eller "Høyt".

## Vanlige spørsmål

**Spm.** Varigheten på telefonens hvilemodus blir gradvis kortere.

**Sv.** Batterier har begrenset levetid. Når batteriet varer bare halvparten så lenge som opprinnelig, er det på tide å skifte det. Bruk bare godkjente batterier.

**Spm.** Tiden mellom hver opplading blir kortere.

**Sv.** Hvis batteritiden er kort, kan det skyldes brukemiljøet, et stort antall samtaler eller svake signaler.

**Spm.** Intet nummer blir slått når jeg ringer opp med en telefonbokoppføring.

**Sv.** Kontroller at numrene er lagret korrekt, ved å bruke telefonbokens søkefunksjon. Lagre dem på nytt om nødvendig.

**Spm.** Jeg kan ikke kontaktes.

**Sv.** Når du slår telefonen på, holder du  nede i mer enn tre sekunder? Aksesserer du det riktige mobilnettverket? Har du stilt inn en sperrefunksjon for innkommende anrop?

**Spm.** Jeg kan ikke finne låse-, PIN- eller PUK-koden, eller passordet.

**Sv.** Den forhåndsinnstilte låsekoden er "0000". Kontakt telefonforhandleren hvis du glemmer eller mister låsekoden. Hvis du glemmer eller mister en PIN- eller PUK-kode, eller hvis du ikke har mottatt en slik kode, kontakter du nettværkstjenesteleverandøren.

Det finnes forskjellig tilbehør til din mobiltelefon. Du kan velge disse alternativene ut fra personlige kommunikasjonsbehov.

---

## Standardbatteri

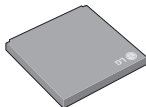

## Merk

- ▶ *Bruk bare originalt tilbehør fra LG.*
- ▶ *I motsatt fall kan garantien bli ugyldig.*
- ▶ *Tilbehør kan variere i forskjellige områder. Vennligst kontakt vårt lokale serviceselskap eller representant hvis du har flere spørsmål.*

---

## Lader

Denne laderen lar deg lade batteriet når du befinner deg hjemmefra eller borte fra kontoret.



# Teknisk informasjon

## Generelt

**Produktnavn:** KE970

**System:** GSM 900 / DCS 1800 / PCS 1900

## Romtemperatur

**Maks:** +55°C

**Min:** -10°C

# Declaration of Conformity



LG Electronics

## Suppliers Details

### Name

LG Electronics Inc

### Address

: LG Twin Tower 20, Yeouido-dong, Yeongdeungpo-gu Seoul, Korea 150-721

## Product Details

### Product Name

E-GSM 900 / DCS 1800 / PCS 1900 TH Band Terminal Equipment

### Model Name

KE970

### Trade Name

LG

CE 0168

## Applicable Standards Details

### RATTE Directive 1999/5/EC

EN 301 488-01 v1.6.1 / EN 301 488-07 v1.3.1 / EN 301 488-17 v.1.2.1  
EN 300 328 V 1.6.1  
EN 60950-1 : 2001  
EN 60380/EN 60381 : 2001  
EN 301 511 V9.0.2

## Supplementary Information

The conformity to above standards is verified by BABT.

## Declaration

I hereby declare under our sole responsibility that the product mentioned above to which this declaration relates complies with the above mentioned standards and Directives

### Name

Jin Seog, Kim / Director

### Issued Date

07. Aug. 2007

LG Electronics Logistics and Services B.V.  
Veluwselaan 15, 1327 AE Almere, The Netherlands  
Tel : +31 - 36-547 - 8640, e-mail : esocim @ lge.com

  
Signature of representative



# IKE970 Brugermanual I

## - Dansk



### Sådan bortskaffer du dit gamle apparat

1. Når der er et tegn med et kryds over en skraldespand, betyder det, at produktet er omfattet af EU-direktiv 2002/96/EC.
2. Alle elektriske og elektroniske produkter skal bortskaffes på anden vis end gennem den kommunale affaldsordning ved hjælp af specielle indsamlingsfaciliteter, der er organiseret af staten eller de lokale myndigheder.
3. Korrekt bortskaffelse af dit gamle apparat er med til at forhindre mulige skadevirkninger på miljøet og menneskelig sundhed.
4. Mere detaljerede oplysninger om bortskaffelse af dit gamle apparat kan fås ved at kontakte dit lokale kommunekontor, renovationselskab eller den butik, hvor du købte produktet.

# Indhold

For din sikkerhed	4	Browser	20	Opkaldsomkostninger	26
Retningslinjer for sikker og effektiv anvendelse	5	Hjemmeside		Dataoplysninger	
KE970 Egenskaber	9	Bogmærker			
Telefonens dele		Gå til URL			
Displayikoner	11	Historie			
		Indstillinger	21	Meddelelser	27
Installation	12	Netværksprofiler		Ny besked	
Isætning af SIM-kort og batteri		Cache		Tekst	
Opladning af batteriet	13	Cookies		Multimedie	28
Frakobling af opladeren	14	Sikkerhedscertifikater		e-mail	
Indsæt hukommelseskortet		Information		Indbakke	29
Fjern hukommelseskortet	15			E-mail-boks	
		Multimedie	22	Kladder	
Generelle funktioner	16	MP3-afspiller		Udbakke	
Indtastning af tekst		Kamera	23	Afsendt	30
		Videokamera	25	Aflyt telefonsvarer	
Menustruktur	18	Stemmeoptager		Infotjeneste	
Profiler	19	Opkaldsoversigt	26	Skabeloner	
Aktiver		Alle opkald		Tekst	
Tilpas		Mistede opkald		Multimedie	
		Udgående opkald		Indstillinger	31
		Modtagede opkald		Tekstmeddelelse	
		Opkaldsvarighed		Multimediebesked	
				e-mail	32
				Nummer på stemmemail	
				Push-meddelelse	
				Infotjeneste	

<b>Kontakter</b>	<b>33</b>	<b>Notat</b>	<b>38</b>	<b>Ringe</b>	<b>42</b>
Søg		Stopur		Omstillingstjeneste	
Ny kontakt		Enhedsomregner		Svartilstand	
Lynopkald		Verdensur		Send mit nummer	
Grupper		<b>SIM-tjenester</b>		Opkald venter	43
Kopier alt				Minuttæller	
Slet alt		<b>Indstillinger</b>	<b>39</b>	Automatisk genopkald	
Indstillinger		Dato og klokkeslæt		Send DTMF	
<b>Information</b>	<b>34</b>	<b>Sprog</b>		<b>Sikkerhed</b>	
		<b>Skærm</b>		Anmodning om PIN-kode	
<b>Mine ting</b>	<b>35</b>	Baggrundsbillede		Telefonlås	
Billeder		Timer til baggrundslys		Opkaldsspærring	
Lyde		Lysstyrke		Fast opkaldsnummer	44
Videoer		Genvej til startbilledet		Skift koder	
Dokumenter		Menuformat		<b>Flytilstand</b>	
Andre		Opkaldsstil		<b>Strømbesparing</b>	
Spil og progr.		Standbytekst		<b>Nulstil standard</b>	
Ekstern hukommelse		Netværksnavn		<b>Hukommelsesstatus</b>	
		<b>Forbindelser</b>			
<b>Værktøj</b>	<b>37</b>	Bluetooth		<b>Spørgsmål og svar</b>	<b>45</b>
Vækkeur		Netværk	40	<b>Tilbehør</b>	<b>47</b>
Kalender		USB-tilslutning	42	<b>Tekniske data</b>	<b>48</b>
Lommeregner					

# For din sikkerhed

## **Advarsel !**

- **Mobiltelefoner skal altid være slukkede under flyvning.**
- **Hold aldrig telefonen i hånden, mens du kører bil.**
- **Aktiver ikke telefonen nær tankstationer, brændstofdepoter, kemiske værker, eller hvor der bruges sprængstof.**
- **Brug KUN ORIGINALLE batterier og opladere for din egen sikkerheds skyld.**
- **Rør ikke ved telefonen med våde hænder, mens den oplader. Du kan få elektrisk stød eller ødelægge telefonen.**
- **Opbevar telefonen et sikkert sted uden for børns rækkevidde. Den indeholder små løse dele, der kan forårsage kvælning.**

## **Forsigtig !**

- **Sluk telefonen i områder, hvor særlige regler forbyder brug af mobiltelefon. For eksempel må telefonen ikke benyttes på hospitaler, hvor den kan påvirke følsomt medicinsk udstyr.**
- **Nødopkald kan ikke altid foretages i alle mobile netværk. Derfor bør du aldrig være afhængig udelukkende af denne telefon for vigtige opkald for eksempel for tilkaldelse af lægehjælp.**
- **Brug udelukkende ORIGINALT tilbehør for at undgå at beskadige telefonen.**
- **Radiosendere kan forårsage forstyrrelser af elektroniske apparater i nærheden. Mindre forstyrrelser af tv, radio, pc osv. kan forekomme.**
- **Bortskaffelse af batterier, som ikke længere bruges, skal ske i overensstemmelse med lovgivningen på området.**
- **Skil aldrig telefonen eller batteriet ad.**
- **Eksplussionsfare, hvis batteriet udskiftes med en forkert type.**

# Retningslinjer for sikker og effektiv anvendelse

Læs disse enkle retningslinjer. Det kan være farligt eller ulovligt ikke at følge anvisningerne. Yderligere detaljeret information findes i denne manual.

## Udsættelse for radiofrekvensenergi

### Radiobølgestråling og information om Specific Absorption Rate (SAR)

Denne mobiltelefon, model KE970, er konstrueret til at opfylde sikkerhedskravene til bestråling med radiobølger. Disse krav er baseret på videnskabelige retningslinjer for sikkerhedsmargener for personsikkerhed, der gælder for alle mennesker uanset alder og helbredstilstand.

- ▶ Retningslinjerne for bestråling med radiobølger benytter en enhed for måling, der kendes som Specific Absorption Rate, eller SAR. Test for SAR udføres ved hjælp af standardmetoden, hvor telefonen sender på det højeste tilladte energiniveau på alle de frekvensbånd, som anvendes.
- ▶ Selvom der kan være forskelle mellem SAR-niveauerne for de forskellige LG-telefonmodeller, er de alle konstrueret til at opfylde de relevante retningslinjer for bestråling med radiobølger.
- ▶ SAR-grænseværdien, som anbefales af den internationale kommission for Non-ionizing Radiation Protection (ICNIRP), er 2W/kg i gennemsnit for ti (10) gram væv.

- ▶ Den højeste SAR-værdi for denne model af telefonen testet med DASy4 under brug ved øret er 0,443 (kabinet i rustfrit stål) eller 0,417 (kabinet i aluminium) W/kg (10 g), og når enheden bæres på kroppen er værdien 0,245 (kabinet i rustfrit stål) eller 0,483 (kabinet i aluminium) W/kg (10 g).
- ▶ Oplysninger om SAR-data til lande/områder, hvor man har antaget en IEEE (Institute of Electrical and Electronics Engineers) SAR-grænse på 1,6 W/kg i gennemsnit over et (1) gram væv (f.eks. USA, Canada, Australien og Taiwan).

## Produktpleje og vedligeholdelse

**Advarsel! Anvend kun batterier, oplader og tilbehør, som er godkendt til brug med netop denne telefonmodel. Brug af andre typer kan annullere enhver form for godkendelse eller garanti for telefonen og kan være farlig.**

- ▶ Skil ikke enheden ad. (Henvend dig til en kvalificeret servicetekniker, hvis telefonen skal repareres.)
- ▶ Telefonen bør holdes på afstand af elektriske apparater som fx tv, radio og pc.
- ▶ Enheden bør holdes på afstand af varmekilder som fx radiatorer og komfurer.
- ▶ Placer aldrig din telefon i en mikroovn, da det vil få batteriet til at eksplodere.

# Retningslinjer for sikker og effektiv anvendelse

- ▶ Tab ikke telefonen.
- ▶ Udsæt ikke enheden for mekaniske rystelser eller stød.
- ▶ Telefonens overfladebehandling kan tage skade, hvis den dækkes med husholdningsfilm.
- ▶ Brug en tør klud til rengøring af enhedens ydre. (Lad være med at bruge opløsningsmidler som f.eks. rensebenzin, fortynder eller alkohol.)
- ▶ Udsæt ikke enheden for store mængder røg eller støv.
- ▶ Opbevar ikke telefonen sammen med kreditkort eller billetter. Den kan påvirke magnetstribsens informationer.
- ▶ Berør ikke displayet med skarpe genstande. Det kan ødelægge telefonen.
- ▶ Udsæt ikke telefonen for væsker eller fugt.
- ▶ Vær forsigtig ved brug af tilbehør så som høretelefoner og headsets. Sørg for, at kabler er gemt sikkert af vejen, og undgå at røre antennen.
- ▶ Tilbehør som f. eks. håndfrit sæt skal håndteres varsomt. Lad være med at berøre antennen unødigt.

## Elektroniske enheder

Alle mobiltelefoner kan udsættes for interferens, der kan påvirke ydeevnen.

- ▶ Anvend ikke din mobiltelefon i nærheden af udstyr til medicinsk brug uden at indhente tilladelse først. Undgå at bringe telefonen i nærheden af en pacemaker, fx i din brystlomme.
- ▶ Visse typer høreapparater forstyrres af mobiltelefoner.
- ▶ Svagere interferens kan påvirke tv-apparater, radioer, computere, etc.

## Trafiksikkerhed

Overhold love og bestemmelser for brug af mobiltelefoner i de områder, du kører i.

- ▶ Benyt ikke håndholdt telefon, når du kører.
- ▶ Giv kørslen din fulde opmærksomhed.
- ▶ Benyt et håndfrit talesæt.
- ▶ Hold ind til siden og parker, hvis omstændighederne tillader det, inden du foretager en opringning eller besvarer et opkald.
- ▶ Radiobølger kan påvirke visse elektroniske systemer i dit motorkøretøj, f. fx bilstereo og sikkerhedsudstyr.

- ▶ Hvis din bil er udstyret med airbag, må du ikke blokere for den med installeret eller bærbart trådløst udstyr. Det kan forårsage alvorlig personskade på grund af forkert funktion.

Hvis du lytter til musik, sørg for at lyden er acceptabel så du stadig er opmærksom på dine omgivelser. Dette er specielt vigtigt når du krydser en vej.

## Undgå skader på din hørelse

Din hørelse kan blive skadet ved meget høj musik i længere perioder. Vi anbefaler derfor, at du ikke tænder og slukker dit headset tæt på ørerne. Vi anbefaler også, at musik og ringetoner er sat til et acceptabelt niveau.

## Områder med eksplosionsfare

Anvend ikke telefonen i områder med eksplosionsfare. Vær opmærksom på forbud, og overhold alle forbud og bestemmelser.

## Potentiel eksplosionsfare

- ▶ Anvend ikke telefonen på tankstationer eller lign. Anvend heller ikke telefonen i nærheden af brændstof eller kemikalier.
- ▶ Brandfarlig gas, væske og sprængstoffer må ikke transporteres eller opbevares samme sted i dit køretøj som din mobiltelefon eller tilbehør til denne.

## Ombord på fly

Trådløst udstyr kan afstedkomme interferens ombord på fly.

- ▶ Sluk altid din mobiltelefon, før du går ombord på et fly.
- ▶ Benyt ikke din telefon, når flyet står på jorden, uden først at indhente tilladelse fra besætningen.

## Børn

Opbevar telefonen på et sikkert sted uden for små børns rækkevidde. Den indeholder små løse dele, der kan medføre risiko for kvælning.

## Nødopkald

Nødopkald er måske ikke til rådighed på alle mobile netværk. Derfor bør du aldrig være afhængig af udelukkende denne telefon til nødopkald. Kontakt din lokale tjenesteudbyder.

### Batteri - information og vedligeholdelse

- ▶ Du behøver ikke at tømme batteriet helt, før du genoplader det. Til forskel fra andre batterisystemer er der ingen hukommelsesfunktion, som kan påvirke batteriets ydelse.
- ▶ Brug udelukkende LG-batterier og -opladere. LG-opladere er konstrueret til at maksimere batteriets levetid.
- ▶ Skil ikke batteriet ad, og kortslut det ikke.
- ▶ Hold batteriets metalstik rene.
- ▶ Udskift batteriet, når ydelsen ikke længere er acceptabel. Batteriet kan genoplades hundredvis af gange, før det skal udskiftes.
- ▶ Genoplad batteriet, hvis det ikke har været i brug længe, for at optimere ydelsen.
- ▶ Udsæt ikke opladeren for direkte sollys, og brug den ikke, hvor luftfugtigheden er høj som fx i et badeværelse.
- ▶ Opbevar ikke batteriet i meget varme eller kolde omgivelser, da dette kan forringe batteriets ydelse.
- ▶ Eksplosionsfare, hvis batteriet udskiftes med en forkert type.
- ▶ Bortskaffelse af brugte batterier skal ske iht. producentens vejledning.

## Telefonens dele



1 Højtaler

2 Hoveddisplay

► **Øverst:** Signalstyrke, batteriniveau og forskellige funktioner

► **Nederst:** Indikatorer for funktionstaster

3 Navigationstast

► I standbytilstand



**Kort tryk på ↑:** Liste over meddelelser

**Kort tryk på ↓:** Liste over profiler

**Kort tryk:** Menu



**Kort tryk:** Liste over kontakter



**Kort tryk:** Liste over Favoritter

► I menu: Rul op og ned



Tryk kort på OK-tasten



Med navigationstasten rul op/ned kan du nemt vælge menu og funktioner.

4 Venstre funktionstast/højre funktionstast

Disse taster har de funktioner, der vises nederst i displayet.

5 Tastatur

► I standbytilstand: Indtast nummer ved opkald  
Tryk ned



- Internationale opkald



- Aktiverer telefonsvarermenuen



til 9 - lynopkald

► I redigeringsstilstand: Indtast tal og bogstaver

## KE970 Egenskaber

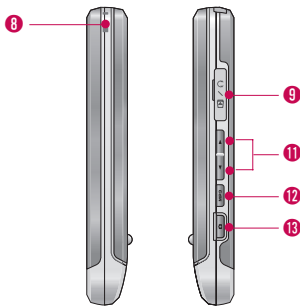
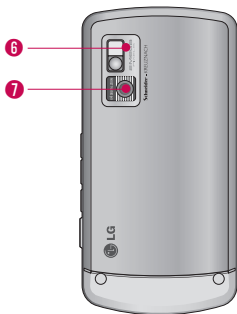

- 6 Blitz
- 7 Kameralinse
- 8 Huller til strop
- 9 Stik til batterioplader/kabelstik og hovedtelefonstik

### **Bemærk**

▶ *Kontroller, at telefonen er tændt og i standbytilstand, før du tilslutter USB-kablet.*

- 11 Taster på siden
- ▶ **I standbytilstand (åben):** Styrke af tastaturlyd
- ▶ **I standbytilstand (lukket):** Skift baggrundsbillede på klapskærmen (hold knappen nede)
- ▶ **Under opkald:** Lydstyrke i højttaler

### **Bemærk**

▶ *For at beskytte hørelsen, når klappen er åben, er det maksimale lydstyrkeniveau 3.*

- 12 MP3-tast  
Aktiverer MP3-afspilleren direkte.
- 13 Multimedia-kameratast  
Hold tasten inde - aktivering af kamera

Displayet viser flere ikoner. De ses i nedenstående skema:

## Displayikoner

Ikon	Beskrivelse
	Angiver netsignalet styrke.
	Opkald er gået igennem.
	Du kan benytte GPRS-tjeneste.
	Angiver, at du benytter en roaming-tjeneste.
	Vækkeuret er stillet og aktiveret.
	Angiver batteriets status.
	Du har modtaget en tekstmeddelelse.
	Du har modtaget en talemmeddelelse.
	Alle lydsignaler er slået fra.
	Normal menuprofil.

Ikon	Beskrivelse
	Udendørsmenu i profil.
	Stille menuprofil.
	Menuprofil for håndfrit sæt.
	Du kan viderestille et opkald.
	Indikerer, at telefonen har WAP-forbindelse.
	Indikerer, at GPRS anvendes.
	Du har aktiveret Bluetooth-menuen.
	Viser tilgængelig EDGE-tjeneste. Forbindelse til en EDGE-tjeneste lader dig overføre data ved hastigheder på op til 200 Kb/s (afhængigt af netværket). Din netoperatør kan oplyse dig om netværksdækning og tilgængelige tjenester.

# Installation

## Isætning af SIM-kort og batteri

Sørg for at der er slukket for strømmen, før du fjerner SIM-kortet eller batteriet.

### 1. Fjern batterilåget.

Tryk på og hold batteriets låseknop nede, og løft batteridækslet af. Vend telefonen på hovedet som vist, løft derefter batteridækslet af med fingrene, og træk batteriet ud.

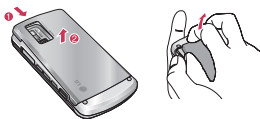

### Bemærk

- ▶ Fjernes batteriet fra telefonen, mens den er tændt, kan det ødelægge telefonen.

### 2. Isæt SIM-kortet.

Indsæt og skub SIM-kortet ind i SIM-kortholderen. Lad SIM-kortet glide ind i SIM-kortholderen. Isæt SIM-kortet i holderen. Lad SIM-kortet glide ind i SIM-kortholderen. Kontrollér, at SIM-kortet sidder korrekt. Guldkontaktrådet på kortet skal vende nedad. Fjern SIM-kortet ved at presse det let nedad og skubbe det i den modsatte retning.

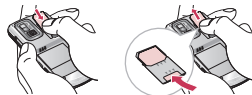

Sådan isættes SIM-kortet    Sådan fjernes SIM-kortet

### Bemærk

- ▶ SIM-kortet metalstik kan nemt ødelægges af ridser. Vær forsigtig, når du håndterer og installerer SIM-kortet, så det ikke beskadiges. Følg instruktionerne, som fulgte med SIMkortet.

### Advarsel!

- Udskiift eller fjern ikke SIM-kortet, mens telefonen er i brug eller tændt, ellers kan data gå tabt, eller SIM-kortet kan blive beskadiget.

### 3. Fastgør batterilåget.

Sæt batteriet i batterirummet, så metal-kontakterne rører hinanden i midten af telefonen.

Tryk ned på toppen af batteriet, indtil det kommer på plads. Sæt batteridækslet på telefonen som vist.

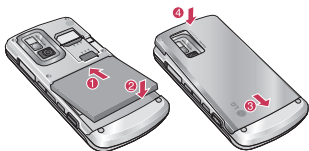

## Opladning af batteriet

Sæt batteriet i, inden du tilslutter rejseadapteren til telefonen.



1. Batteriet, som blev leveret sammen med telefonen, skal være helt opladet, før det tages i brug.
2. Med pilen vendt som vist på diagrammet tilsluttes stikket på opladeren på siden af telefonen, indtil det klikker på plads.
3. Tilslut den anden ende af opladeren til en stikkontakt. Brug kun den medfølgende oplader.
4. Søjlerne i batteriikonet holder op med at bevæge sig, når batteriet er fuldt opladet.

### **Forsigtig !**

- Hvis batteriet er helt afladet, vises opladningsskærmen på skærmen ca. 1 til 1,5 minutter, efter at du har tilsluttet TA.
- Tving ikke opladeren på plads, da du risikerer at ødelægge telefonen og/eller opladeren.
- Indsæt batteriopladeren lodret i en stikkontakt på væggen.
- Hvis du bruger batteriopladeren i et andet land, skal du bruge en adapter.
- Fjern ikke batteri eller SIM-kort, mens telefonen lader op.

### **Advarsel !**

- Tag opladeren ud af stikket under tordenvejr for at undgå elektrisk stød og brand.
- Ingen skarpe genstande, f.eks. dyretænder og negle, må komme i kontakt med batteriet. Der er risiko for, at dette kan forårsage brand.

## Frakobling af opladeren

Afbryd opladeren fra telefonen ved at trække i stikket og ikke i ledningen.



## Indsæt hukommelseskortet

Indsæt hukommelseskortet i stikket, så det sidder korrekt som vist i illustrationen nedenfor:

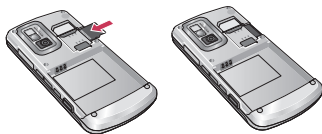

## Fjern hukommelseskortet

Fjern forsigtigt hukommelseskortet som vist i illustrationen nedenfor.



### **Bemærk**

- ▶ *Brug kun hukommelseskort, som er godkendt af producenten. Enkelte hukommelseskort er ikke kompatible med håndsettet.*

### **Advarsel !**

*Udskift eller fjern ikke hukommelseskortet, mens der er tændt for telefonen, ellers kan data gå tabt, og hukommelseskortet kan tage skade.*

# Generelle funktioner

## Indtastning af tekst

Du kan indtaste tal og bogstaver ved hjælp af telefonens tastatur. Når du fx gemmer navne i adressebogen, skriver en besked og opretter aftaler i kalenderen, kræves det, at du indtaster tekst. Følgende metoder til tekstindtastning er tilgængelige i telefonen.

### **Bemærk**

- ▶ **Enkelte felter tillader kun én tekstindtastningsmetode (fx telefonnummer i adressebogens felter).**

## T9-tilstand

Denne modus giver dig mulighed for at indtaste ord med kun ét tastetryk pr. bogstav. Hver tast på tastaturet har mere end ét bogstav. T9-tilstand sammenligner automatisk dine tastetryk med en indbygget ordbog for derved at afgøre, hvilket ord tastetrykkene repræsenterer. Derved er der behov for færre tastetryk end ved den traditionelle ABC-tilstand. Dette kendes også som prædikativ tekst.

## ABC-tilstand

Denne modus giver dig mulighed for at indtaste bogstaver ved at trykke på tasten med det pågældende bogstav en, to, tre eller fire gange, indtil bogstavet vises i displayet.

## ABC-tilstand (nummertilstand)

I denne modus kan du indtaste tal med et tryk pr. tal. For at skifte til 123-tilstand i et tekstindtastningsfelt trykkes på  tasten, indtil 123-tilstand vises i displayet.

## Symboltilstand

Denne tilstand lader dig skrive specialtegn.

## Ændring af tekstindtastningstilstand





1. Hvis du er i et felt, der tillader indtastning af tegn, vil du kunne se indikatoren for tekstindtastningsmetode i det øverste højre hjørne af skærmen.
2. Hvis du vil ændre tilstandene, skal du trykke på . De tilgængelige tilstande ændres.

## Sådan anvendes T9-tilstand

Med T9-indtastningsmetoden kan du nemt indtaste ord med et minimum antal tastetryk. Når du trykker på en tast, begynder telefonen at vise de tegn, som den tror, du vil skrive, ud fra den indbyggede ordbog. I takt med at nye ord tilføjes, ændrer ordet sig til at afspejle det mest sandsynlige valg fra ordbogen.

### Bemærk











► *Du kan vælge et andet T9-sprog fra menuen ved at trykke på tasteny  og holde den nede. I standardindstillingen på telefonen er tilstanden T9 slået til.*

1. I T9-indtastningsmetoden indtaster man ord ved at trykke på tastene  til  Tryk på en tast pr. bogstav.
2. Indtast hele ordet, før du redigerer eller sletter et tastanslag.
3. Afslut hvert ord med et mellemrum ved at trykke på tasten  eller . Tryk på  for at slette bogstaver.

Tryk på tasten , og hold den nede for at forstærke med at slette bogstaver.

### Bemærk

► *Se nedenstående tabel for yderligere information om de tegn, der er tilgængelige via de alfanumeriske taster.*

Tast	Tegn i den rækkefølge, de forekommer	
	Store bogstaver	Små bogstaver
	.,?!'"1-()@/;:_	.,?!'"1-()@/;:_
	ABC2ÆÅÄÅ	abc2æåäå
	DEF3ÉÐ	def3éð
	GHI4	ghi4
	JKL5	jkl5
	MNO6ØÖÖ	mno6øöö
	PQRS7	pqrs7
	TUV8Ü	tuv8ü
	WXYZ9	wxyz9
	Mellemrumstast, 0	Mellemrumstast, 0

# Menustruktur

## 1. Profiler

- 1.X.1 Generelt
- 1.X.2 Stille
- 1.X.3 Kun vibtator
- 1.X.4 Udendørs
- 1.X.5 Hovedsæt

## 2. Browser

- 2.1 Hjemmeside
- 2.2 Bogmærker
- 2.3 Gå til URL
- 2.4 Historie
- 2.5 Indstillinger
- 2.6 Information

## 3. Multimedia

- 3.1 MP3-afspiller
- 3.2 Kamera
- 3.3 Videokamera
- 3.4 Stemmeoptager

## 4. Opkaldsoversigt

- 4.1 Alle opkald
- 4.2 Mistede opkald
- 4.3 Udgående opkald
- 4.4 Modtagne opkald
- 4.5 Opkaldsvarighed
- 4.6 Opkaldsomkostninger
- 4.7 Dataoplysninger

## 5. Meddelelser

- 5.1 Ny besked
- 5.2 Indbakke
- 5.3 E-mail-boks
- 5.4 Kladder
- 5.5 Udbakke
- 5.6 Afsendt
- 5.7 Aflyt telefonsvarer
- 5.8 Infotjeneste
- 5.9 Skabeloner
- 5.0 Indstillinger

## 6. Kontakter

- 6.1 Søg
- 6.2 Ny kontakt
- 6.3 Lynopkald
- 6.4 Grupper
- 6.5 Kopier alt
- 6.6 Slet alt
- 6.7 Indstillinger
- 6.8 Information

## 7. Mine ting

- 7.1 Billeder
- 7.2 Lyde
- 7.3 Videoer
- 7.4 Dokumenter
- 7.5 Andre
- 7.6 Spil og progr.
- 7.7 Ekstern hukommelse

## 8. Værktøj

- 8.1 Vækkeur
- 8.2 Kalender
- 8.3 Lommeregner
- 8.4 Notat
- 8.5 Stopur
- 8.6 Enhedsomregner
- 8.7 Verdensur
- 8.8 SIM-tjenester

## 9. Indstillinger

- 9.1 Dato og klokkeslæt
- 9.2 Sprog
- 9.3 Skærm
- 9.4 Forbindelser
- 9.5 Ringe
- 9.6 Sikkerhed
- 9.7 Flyttilstand
- 9.8 Strømbesparing
- 9.9 Nulstil standard
- 9.0 Hukommelsesstatus

I menuen Profiler kan du regulere og tilpasse telefonens lydsignaler, så de varierer afhængig af forskellige begivenheder, omgivelser og opkaldsgrupper.

## Aktiver (Menu 1.1)

1. En liste over profiler vises.
2. I profilisten bladres til den profil, du ønsker at aktivere, og tryk demæst på den bløde venstretast  [OK] eller OKtasten.
3. Vælg derefter Aktiver.

## Tilpas (Menu 1.2)

Rul til den ønskede profil i profillisten. Når du har trykket på den venstre funktionstast  eller tasten OK, skal du vælge Tilpas. Vælg en alarmtone for beskeder. Valgmulighederne for profilindstillinger åbnes.

- ▶ **Opkaldsadvarestype:** Angiv signaltype for indgående opkald.
- ▶ **Ringetoner:** Vælg den ønskede ringetone fra listen.
- ▶ **Ringelydstyrke:** Angiv lydstyrken for ringetonen.
- ▶ **Meddelelsesalarmtype:** Angiv signaltype for modtagelse af SMS.
- ▶ **Meddelelsestoner:** Vælg en alarmtone for beskeder.
- ▶ **Tastaturtoner:** Vælg den ønskede tastaturtone.

- ▶ **Tastaturvolumen:** Angiv tastaturlydstyrken.
- ▶ **Diastoner:** Giver dig mulighed for at indstille lydstyrken for klaptonen.
- ▶ **Lydeffektlydstyrke:** Angiv lydstyrken for lydeffekter.
- ▶ **Sluk/tænd for lydstyrken:** Angiv lydstyrken for tonen, som afgives, når telefonen tændes og slukkes.
- ▶ **Automatisk svar:** Denne funktion aktiveres kun, når din telefon er tilsluttet til det håndfri sæt.
  - **Fra:** Telefonen svarer ikke automatisk.
  - **Efter 5 sekunder:** Telefonen svarer automatisk efter 5 sekunder.
  - **Efter 10 sekunder:** Telefonen svarer automatisk efter 10 sekunder.

## Bemærk

- ▶ *Ikke alle profiler kan omdøbes.*

# Browser

Du kan benytte en række WAP-tjenester (Wireless Application Protocol) til fx bankforretninger, nyheder, vejrudsigter og information om fly-afgange. Disse tjenester er designede specielt til mobiltelefoner, og de vedligeholdes af WAP-tjenesteudbydere.

Din netoperatør kan oplyse dig om priser, takster og hvilke WAP-tjenester du har adgang til. Du kan også kontakte udbyderen af den tjeneste, du gerne vil benytte. Udbyderen kan også fortælle dig, hvordan du kan bruge deres tjeneste.

Når der er oprettet forbindelse, vises hjemmeside. Indholdet afhænger af den benyttede udbyder. Du kan få adgang til et hvilket som helst website ved at indtaste sitets URL-adresse. Du lukker browseren ved at trykke på (  ) -tasten. Telefonen vil gå i standbytilstand.

## **Bemærk**

- ▶ **WAP-browsermenuer kan variere afhængigt af din browserversion.**

## Hjemmeside

Menu 2.1

Slutter til den hjemmeside, som er defineret i den aktive profil. Hvis du ikke har defineret en hjemmeside, er den allerede defineret af din udbyder.

## Bogmærker

Menu 2.2

Denne menu giver dig mulighed for at gemme adresserne på dine foretrukne hjemmesider, så du let kan finde dem på et senere tidspunkt.

## Gå til URL

Menu 2.3

Du kan gå direkte til det site, du ønsker. Når du har indtastet en adresse, trykkes på OK-tasten.

## Historie

Menu 2.4

Denne menu viser de senest viste sider.

## Indstillinger

Menu 2.5

Du kan angive profil, cache og sikkerhed for internetfunktioner.

### Netværksprofil (Menu 2.5.1)

En profil er de netværksoplysninger, der bruges til at oprette forbindelse til internettet.

### Cache (Menu 2.5.2)

De oplysninger eller tjenester, som du har benyttet, gemmes i telefonens cache-hukommelse.

#### **Bemærk**

- ▶ ***En cache er en bufferhukommelse, som bruges til at gemme data midlertidigt.***

### Cookies (Menu 2.5.3)

De oplysninger eller tjenester, som du har benyttet, gemmes i telefonens cache-hukommelse.

### Sikkerhedscertifikater (Menu 2.5.4)

Du kan se oversigten over personlige certifikater, der er blevet gemt i din telefon.

## Information

Menu 2.6

Du kan få vist oplysninger om WAP-browserversionen.

# Multimedie

Du kan anvende forskellige multimediefunktioner på telefonen som f.eks. kamera, stemmeoptager, MP3 til underholdning og arbejde.

## Bemærk

- ▶ *Hvis batteristatus er lav, kan du muligvis ikke bruge funktionerne Kamera eller Multimedie.*
- ▶ *Når du bruger multimediefunktionen, kan status for batteriet ændre sig.*

## MP3-afspiller

Menu 3.1

KE970 har en integreret MP3-afspiller. Du kan lytte til MP3- musikfiler fra hukommelsen i din telefon ved brug af et kompatibelt headset eller gennem den indbyggede højttaler.

Musikafspilleren understøtter:

- **MPEG-2 Layer III, MPEG-2.5 Layer III:** Samplingfrekvens fra 8-48 kHz, bithastighed op til 320 kbps, stereo.
- **AAC:** ADIF- og ADTS-formater (samplingfrekvens op til 48 kHz)
- **AAC+:** V1: (Bithastighed 16-128 kbps)  
V2 : (Bithastighed 16-48 kbps)  
(Samplingfrekvens fra 8-48 kHz)

## Bemærk

- ▶ *KE970 understøtter MP3- og AAC-filers variable hastigheder. Derfor kan du ikke ændre filen fra formatet VBR MP3 til AAC.*

Du kan overføre MP3-filer fra en kompatibel pc til hukommelsen i din telefon ved hjælp af lager-enheden.

Når du slutter telefonen til en pc, vises telefonen som et flytbart drev i Windows Explorer. Hvis du bruger Win98 SE, skal du installere driveren til lager-enhed til Windows 98 på cd-rom.

## Bemærk

- ▶ *Kopier MP3-filerne til mappen Mine medier/Min musik. Hvis du kopierer MP3-filerne til en anden mappe, vil de ikke være synlige.*
- ▶ *Pc'en skal køre Windows 98 SE, Windows ME, Windows 2000 eller Windows XP som operativ-system.*

1. Tryk på Multimedie-menuen, og vælg MP3-afspiller.
2. Tryk på funktionstasten  [Indstillinger] for at få adgang til følgende menuer.
  - ▶ **Pause:** Stopper afspilningen af MP3-filen.
  - ▶ **Vis afspilningsliste:** Du kan vælge at afspille et andet spor.
  - ▶ **Angiv som ringetone:** Du kan vælge den musik, der spilles fra MP3-filen, som ringetone.

## ► Indstillinger

- **Equalizer:** Med denne menu kan du angive forskellige lydfarver til musikken.
- **Afspilning:** Denne menu lader dig indstille afspilningstilstanden: Gentag en, Gentag alle, Afspil alle.
- **Angiv Bland:** Hvis du aktiverer denne funktion, afspilles musikken i tilfældig rækkefølge.
- **Visuel effekt:** Du kan vælge en visuel effekt.

Hvis du har lyst til at lave andre ting mens du lytter til en MP3-fil, skal du bare trykke på MP3-knappen på siden. Dette vil minimere MP3-afspilleren, så du f.eks. kan skrive en sms eller tjekke din kalender.

## Bemærk

- *Musik er underlagt copyright iht. internationale traktater og national copyrightlovgivning. Det kan være nødvendigt at indhente tilladelse eller licens til at reproducere eller kopiere musik. I nogle lande forbyder love private at kopiere copyrightbeskyttet materiale. Kontroller, om lokallovne i dit område tillader brugen af sådant materiale.*

## Kamera

Menu 3.2

Ved at bruge det indbyggede kameramodul i telefonen kan du tage billeder af personer eller optage videoer. Du kan desuden sende fotos til andre personer og vælge fotos som baggrundsbillede.

## Bemærk

- *Når du bruger kameraet, forøges strømforbruget. Hvis ikonet  vises på baggrundsbilledet, angiver det, at batteriet er ved at løbe tør for strøm. Du skal oplade batteriet, før du bruger det.*

Det er mest praktisk at dreje telefonen som vist, når man tager billeder.







- 1 / 2 Zoom ud / Zoom ind
- 3 Kamera

Lukkerlyd eller lyd ved videooptagelse udsendes, selv når du angiver tilstand, herunder mådetilstand .

## • Sådan tager du et billede

Tryk på kameraknappen . Kameraet er klar til brug, og du kan dreje skærmen til vandret.

- Du tager skarpe billeder ved at trykke på kameraknappen , mens du holder kameraet uden at ryste det.
- Juster afstanden korrekt til det motiv, du vil tage et billede af (mere end 50 cm).
- Håndter det forsigtigt, da kameraet er sårbart over for rystelser, og brug en blød klud, når du rengør kameranlinsen.
- Du må ikke skille kameraet ad eller ændre det, da det kan give risiko for brand eller ødelægge kameraet.
- Autofokusfunktionen er aktiveret, når du tager et billede eller klistermærkebillede. Tryk kameraknappen  halvt ned for at justere fokus.

1. Hold tasten  nede i standbytilstand.
2. Fokuser på motivet, og tryk på .
3. Hvis du vil gemme det, skal du trykke på tasten .



## Bemærk

- ▶ **Lysstyrken kan justeres med**  ↑ ↓.
- ▶ **Skudtilstand [AF]**: Vælger mellem Makro, Autofokus Til og Fra.

- ▶ **Opløsning** : Lader dig angive billedstørrelsen. (1600 x 1200), (1280 x 960) (640 x 480) og (320 x 240). Multibillede er kun tilgængelig med pixel-opløsning (320 x 240), (640 x 480).
- ▶ **Kvalitet** : Lader dig indstille billedkvaliteten til Normal, Fin og Superfin.
- ▶ **Blitz** : Lader dig indstille blitzen, når du tager et foto i mørke omgivelser.
- ▶ **Selvuløser** : Lader dig vælge forsinket udløsertid (Fra, 3 sekunder, 5 sekunder, 10 sekunder). Telefonen tager derefter et foto efter det angivne tidsrum.
- ▶ **Gem som** : Du kan angive pladsen, efter du har taget et billede. (Ekstern/Telefon)
- ▶ **Multimediebillede** : Lader dig foretage multieksposering.
- ▶ **Måling** : angiver belysningen baseret på en lille del af motivet. Du kan vælge det centrerede, toppen og det kombinerede, som skal eksponeres korrekt.
- ▶ **Farveeffekt** : 4 indstillinger er tilgængelige. (Negation/Mono/Sepia/Farve)
- ▶ **Hvid balance** : Lader dig ændre lysindstillingerne, så de passer til de aktuelle omgivelser. (Natfunktion/Selvlysende/Overskyet/Elektrisk belysning/Dagslys/Auto)
- ▶ **Afslutnings tone** : Du kan angive lyden, når du tager et billede.
- ▶ **Nulstil indst.** : Nulstiller indstillingerne.

## Videokamera

### Menu 3.3

1. Vælg menuen Videokamera.
2. Indstillingsmenuen for videokameraet er den samme som indstillingsmenuen for kameraet, undtagen følgende emner:
  - ▶ **Tilstand** [  ]: For at kunne sende en videofil via MMS eller Generelt.
  - ▶ **Opløsning** [  ]: Du kan vælge følgende opløsninger: 128x96, 176x144 .

## Stemmeoptager

### Menu 3.4

Du kan optage stemmememoer.

Du har adgang til følgende punkter på menuen [Indstilling]:

- ▶ **Lagring**: Du kan vælge **Telefon** eller **Ekstern hukommelse**.
- ▶ **Optagelsestilstand**: Du kan vælge den generelle tilstand med ubegrænsede optagelser eller MMS-tilstand med optagelser på op til 30 sekunder.

# Opkaldsoversigt

Du kan se listen over ubesvarede opkald, besvarede opkald og kaldte numre, hvis dit net understøtter Calling Line Identification (CLI) i serviceområdet.

Nummeret og navnet (hvis tilgængeligt) vises på displayet. Du kan også se opkaldslængde og pris.

## Alle opkald

Menu 4.1

Denne funktion lader dig se oplysninger om alle opkald.

## Mistede opkald

Menu 4.2

Denne indstilling lader dig se de sidste 50 ubesvarede opkald.

## Udgående opkald

Menu 4.3

Denne indstilling lader dig se de sidste 50 udgående opkald (inkl. mislykkede opkaldsforsøg).

## Modtagende opkald

Menu 4.4

Denne indstilling lader dig se de sidste 50 indgående opkald.

## Opkaldsvarighed

Menu 4.5

Lader dig se varigheden af dine indgående og udgående opkald. Du kan også nulstille antallet af opkald.

## Opkaldsomkostninger

Menu 4.6

Lader dig kontrollere omkostningerne ved dit sidste opkald, alle opkald eller resterende og nulstille omkostningerne. Hvis du vil nulstille priserne, skal du bruge PIN2-koden.

## Dataoplysninger

Menu 4.7

Du kan checke mængden af data overført over nettet via GPRS.

Derudover kan du se, hvor lang tid du er online.

## Ny besked

Menu 5.1

Denne menu indeholder funktioner relateret til SMS (Short Message Service), MMS (Multimedia Message Service), e-mail, telefonsvarer og udbyderens servicemeddelelser.



### Tekst (Menu 5.1.1)

Du kan skrive og redigere en tekstmeddelelse.

1. Åbn menuen Ny besked ved at trykke på venstre funktionstast  [OK].
2. Hvis du vil skrive en ny besked, skal du vælge Tekst.
3. Du kan gøre tekstindtastning nemmere ved at bruge T9.
4. Tryk på [Indstilling] for at vedhæfte følgende.

### Valg

► **Send til:** Sender SMS.

1. Indtast nummeret på modtageren.
2. Tryk på tasten  ↓ for at tilføje flere modtagere.
3. Du kan tilføje telefonnumre til adressebogen.
4. Tryk på  [Indstillinger], og tryk på Send, når du har indtastet numrene.

### ► Indsæt

- **Symbol:** Du kan tilføje specialtegn.
  - **Billede:** Du kan vedhæfte standardbilleder eller billeder gemt i Min mappe.
  - **Lyd:** Du kan indsætte lyde tilgængelige for SMS.
  - **Standardbilleder:** Du kan indsætte gemte animationer.
  - **Standardlyde:** Du kan indsætte gemte lyde.
  - **tekstskabelon:** Du kan benytte tekstskabeloner, som allerede ligger i telefonen.
  - **Kontakt:** Du kan tilføje telefonnumre eller e-mail-adresser til adressebogen.
  - **Mit visitkort:** Du kan tilføje dit eget visitkort til meddelelsen.
- **Gem som kladde:** Gemmer beskeder i mappen Kladder.
- **T9-sprog:** Angiv sproget til T9-indtastningsmetoden. Du kan også deaktivere T9-indtastningsmetoden ved at vælge "T9 fra".
- **Nyt T9-ord:** Vælg Nyt T9-ord for at tilføje et nyt ord i ordbogen.
- **Ryd tekst:** Du kan slette teksten, når du skriver en SMS.
- **Afslut:** Hvis du trykker Afslut, mens du skriver en besked, afslutter du og vender tilbage til menuen beskeder. Beskeden, du skrev, gemmes ikke.

## Multimedia (Menu 5.1.2)

Du kan skrive og redigere MMS-beskeder, mens du tjekker beskedens størrelse.

1. Åbn menuen Ny besked ved at trykke på venstre funktionstast  [OK].
2. Hvis du vil skrive en ny besked, skal du vælge Multimedia.
3. Du kan oprette en ny besked eller vælge en af de MMSkabeloner, der allerede findes.

Den maksimale filstørrelse, som kan indsættes i en MMS, er 300KB.

### Valg

- ▶ **Send til:** Du kan sende MMS'er til flere modtagere, prioritere din meddelelse samt sende den på et senere tidspunkt.
- ▶ **Indsæt:** Du kan tilføje Symbol/Billede/Video/Lyd/Nyt dias/tekstskabelon/Kontakt/Visitkort og Andre.

### Bemærk

- ▶ *Alle meddelelser gemmes automatisk i udbakken, også selv om der opstår en fejl i afsendelsen.*
- ▶ **Forhåndsvisning:** Du kan se den multimedia-meddelelse, du har skrevet, før du sender den.
- ▶ **Gem:** Du kan gemme MMS-beskeder som Kladder eller Som skabeloner.
- ▶ **Rediger emne:** Du kan ændre udvalgte multimedia-meddelelser.

- ▶ **T9-sprog:** Angiv sproget til T9-indtastningsmetoden. Du kan også deaktivere T9-indtastningsmetoden ved at vælge "T9 fra".
- ▶ **Nyt T9-ord:** Vælg Nyt T9-ord for at tilføje et nyt ord i ordbogen.
- ▶ **Afslut:** Går tilbage til menuen Beskeder.

### Bemærk

- ▶ *Hvis du vælger et billede med en stor filstørrelse (f.eks. 200 Kb) til en multimedia-meddelelse, vil det tage ca. 10 sekunder at indlæse den. Du kan ikke benytte tasterne, mens telefonen indlæser. Efter 10 sekunder kan du begynde at skrive beskeden.*

## e-mail (Menu 5.1.3)

For at sende/modtage e-mail skal du først oprette en e-mail-konto.

- ▶ **Send til:** Du kan redigere modtagerne.
- ▶ **Indsæt:** Du kan tilføje Symbol, Tekstskabelon, Kontakt og Signatur.
- ▶ **Vedhæftede filer:** Vedhæftede filer: Du kan vedhæfte filer med denne menu.
- ▶ **Forhåndsvisning:** Du kan få vist den skrevne mail.
- ▶ **Gem som kladder:** Vælg denne for at gemme beskeden i kladder.
- ▶ **Rediger emne:** Du kan redigere emnet.

- ▶ **T9-sprog:** Angiv sproget til T9-indtastningsmetoden. Du kan også deaktivere T9-indtastningsmetoden ved at vælge "T9 fra".
- ▶ **Nyt T9-ord:** Vælg Nyt T9-ord for at tilføje et nyt ord i ordbogen.
- ▶ **Ryd tekst:** Du kan slette teksten, når du skriver meddelelsen.
- ▶ **Afslut:** Hvis du trykker Afslut, mens du skriver en besked, afslutter du og vender tilbage til menuen Beskeder. Beskeden, du skrev, gemmes ikke.

### **Bemærk**

- ▶ *Du kan gemme op til 40 meddelelser for hver e-mail-konto (i alt 200 for fem konti). I mappen Indbakke kan du gemme højst 20 meddelelser, i mapperne Kladder og Udbakke 5 meddelelser og i mappen Sendt op til 10 meddelelser. Hvis mapperne Kladder, Udbakke eller Sendt er fulde, og du forsøger at gemme en ny meddelelse i en af disse mapper, slettes den først gemte meddelelse automatisk.*
- ▶ *Den maksimale størrelse for en sendt meddelelse er 300 KB med vedhæftede filer, og den maksimale størrelse for en modtaget meddelelse er 300 KB. Hvis du modtager en meddelelse med mere end 5 vedhæftede filer, vil du kun modtage 5 af dem. Nogle vedhæftede filer vises muligvis ikke korrekt.*

## **Indbakke**

Menu 5.2

Telefonen afgiver et signal, når du modtager beskeder. Beskeden gemmes i indbakken.

### **\* SIM-meddelelse**

SIM-besked betyder en besked gemt på SIM-kortet. SIMbeskeden kan flyttes til telefonen. Du kan flytte denne besked til telefonen.

For adviserede MMS-beskeder skal du vente på, at beskeden downloades og behandles.

## **E-mail-boks**

Menu 5.3

Når du åbner denne menu, kan du enten oprette forbindelse til din fjernindbakke for at hente dine nye e-mail-beskeder, eller du kan få vist de e-mail-beskeder, du hentede tidligere, uden at logge på e-mail-serveren.

## **Kladder**

Menu 5.4

Ved brug af denne menu kan du forudindstille multimedie-meddelelser, som du bruger ofte. Denne menu viser en liste over forudindstillede multimedie-meddelelser.

## **Udbakke**

Menu 5.5

Ved brug af denne menu kan du forudindstille op til fem MMS-beskeder, som du bruger ofte. Når beskeden er blevet afsendt korrekt, flyttes den til Sendt post.



### Afsendt

Menu 5.6

Med denne menu kan du få vist de beskeder, som allerede er sendt. Du kan kontrollere klokkeslæt og indhold for beskeden.

### Aflyt telefonsvarer

Menu 5.7

Når du har valgt denne menu, skal du blot trykke på venstre funktionstast  for at lytte til telefonsvareren. Du kan også holde tasten  nede i standbytilstand for at lytte til telefonsvareren.

#### Bemærk

- ▶ **Når du modtager en telefonsvarerbesked, viser din telefon ikonet, og du hører en alarm. Kontakt netværksudbyderen for at få de nødvendige oplysninger til at indstille telefonen korrekt.**

### Infotjeneste

Menu 5.8

#### (Afhænger af net og abonnement)

Infotjenester er tekstbeskeder leveret via nettet til GSM-telefoner. De indeholder generel information, såsom vejrudsigter, trafiknyheder, taxanumre, adresser på apoteker og aktiekurser. Når du modtager en infomeddelelse får du en pop op-meddelelse, eller infomeddelelsen vises direkte.

### Skabeloner

Menu 5.9

#### Tekst (Menu 5.9.1)

Du har følgende seks tekstskabeloner:

- Ring tilbage.
- Jeg er forsinket. Jeg er der klokken.
- Hvor er du nu?
- Jeg er på vej.
- Haster! Ring til.
- Jeg elsker dig.

#### Multimedie (Menu 5.9.2)

Når du har gemt en ny skabelon, har du følgende muligheder.

## Indstillinger

Menu 5.0

### Tekstmeddelelse (Menu 5.0.1)

► **Meddelelsestype:** **Tekst, Telefonsvarer, Fax, Personssøgning, X.400, e-mail, ERMES**

Beskedstypen er sædvanligvis angivet til Tekst. Du kan konvertere din tekst til andre formater. Spørg din udbyder om adgangen til denne funktion.

- **Gyldighedsperiode:** Denne netværkstjeneste lader dig indstille, hvor lang tid dine meddelelser skal lagres i meddelelsescentret.
- **Afsendelsesrapport:** Hvis du vælger Ja i denne menu, kan du kontrollere, om din besked nåede frem til modtageren.
- **Svardebitering:** Når en meddelelse er sendt, giver den modtageren mulighed for at svare og føje omkostningen for svaret til din telefonregning.
- **Nummer til meddelelsescenter:** Hvis du ønsker at sende tekstmeddelelsen, kan du modtage adressen på SMS-centeret via denne menu.
- **Bærerindstilling:** Du kan angive bærerindstillingen som f.eks. GSM eller GPRS.

### Multimediebesked (Menu 5.0.2)

- **Emne:** Du kan tildele hver skabelon et emne.
- **Varighed for dias:** Angiver varigheden for hver side, når du skriver en besked.
- **Prioritet:** Du kan sætte prioriteten for den valgte besked.
- **Gyldighedsperiode:** Denne netjeneste giver dig mulighed for at angive, hvor lang tid dine SMS-beskeder skal gemmes i SMS-centeret.
- **Afsendelsesrapport:** Hvis du vælger Ja i denne menu, kan du kontrollere, om din besked nåede frem til modtageren.
- **Kvittering for læsning:** Du kan modtage en kvittering for, om meddelelsen blev modtaget eller ej.
- **Automatisk download:** Hvis du vælger Til, modtager du automatisk MMS-beskeder. Hvis du vælger Fra, modtager du kun adviseringer i indbakken. Hvis du vælger Kun hjemmenetværk, kan du modtage MMS-beskeder afhængig af indstillingerne i dette netværk.
- **Netværksprofil:** Når du vælger MMS-serveren har du mulighed for at sætte URL for denne server.
- **Tilladt meddelelsestype**
  - Personlig:** Personlige meddelelser.
  - Reklame:** Kommercielle meddelelser.
  - Information:** Vigtig information.

## e-mail (Menu 5.0.3)

### ► E-mail-konto

Med denne menu kan du redigere, slette eller tilføje en e-mailkonto.

### ► Netværksprofil

En profil er de netværksoplysninger, der bruges til at oprette forbindelse til internettet. Der er standardprofiler for nogle operatører. De er gemt i telefonhukommelsen. Det er ikke muligt at omdøbe standardprofiler.

### ► Signatur

Du kan oprette en signatur.

## Nummer på stemmemail (Menu 5.0.4)

Du kan modtage talebeskeder, hvis denne funktion understøttes af din netudbyder. Når nye talebeskeder er blevet modtaget, vises symbolet for talebeskeder på displayet. Henvend dig til din udbyder, hvis du ønsker nærmere oplysninger om tjenesten, så du kan konfigurere din telefon derefter.

## Push-meddelelse (Menu 5.0.5)

Du kan vælge, om du vil modtage meddelelsen eller ej.

## Infotjeneste (Menu 5.0.6)

### ► Modtag

Hvis du vælger denne menu, modtager du infomeddelelser på din telefon.

### ► Advarsler

Din telefon bipper, når du modtager numre til infomeddelelser.

### ► Sprog

Du kan vælge sprog ved at trykke OK-tasten.

# Kontakter

## Søg

Menu 6.1

1. Vælg Søg ved at trykke på den venstre funktionstast  [OK].
2. Skriv det navn, du vil søge efter.

### Bemærk





► **Med Øjeblikkelig søgning søgning er mulig ved at indtaste de første bogstaver i navnet.**

3. Hvis du ønsker at redigere, slette eller kopiere en post eller at tilføje en stemme til en post, vælges  [Indstillinger].

## Ny kontakt

Menu 6.2

Du kan tilføje en post i telefonbogen med denne funktion.

1. Vælg Ny kontakt ved at trykke på funktionstasten  [OK].
2. Indtast et navn.
3. Tryk på  ↓, derefter kan du indtaste et nummer.
4. Du kan indstille en gruppe til indtastningen ved at trykke på  , .
5. Du kan indstille en ringetone og et billede til indtastningen ved at trykke på den venstre funktionstast  [Indstillinger].

## Lynopkald

Menu 6.3

Du kan forbinde en hvilken som helst tast fra  til  med et navn fra listen. Du kan foretage et opkald direkte ved at trykke på denne tast.

## Grupper

Menu 6.4

Du kan lave lister til medlemmerne i hver gruppe. Der er 7 grupper, du kan lave lister til.

## Kopier alt

Menu 6.5

Du kan kopiere/flytte poster fra SIM-kort-hukommelsen til telefonhukommelsen og omvendt.

## Slet alt

Menu 6.6

Du kan slette alle indtastninger på SIM-kortet.

## Indstillinger

Menu 6.7

Rul til Indstillinger, og tryk derefter på den venstre funktionstast  [OK].

- **Standardhukommelse:** Du kan angive standardhukommelse fra Spørg altid, SIM eller Telefon.
- **Vis muligheder:** Rul for at markere Vis muligheder, og tryk derefter på den venstre funktionstast [Vælg].

## Information

Menu 6.8

- ▶ **Serviceopkaldsnumre:** Brug denne funktion til at få adgang til en bestemt liste med tjenester, der udbydes af din netoperatør (hvis det understøttes af dit SIM-kort).
- ▶ **Egne numre (SIM-afhængigt):** Du kan gemme og tjekke dit eget nummer på SIM-kortet.
- ▶ **Visitkort:** Med denne funktion kan du oprette dit eget visitkort med dit navn, mobil-nummer osv. Hvis du vil oprette et visitkort, skal du trykke på den venstre funktionstast  [Ny] og indtaste oplysningerne i de respektive felter.

Hvis du vil redigere, slette eller sende et visitkort, skal du vælge den venstre funktionstast  [Indstillinger].

## Billeder

Menu 7.1

Viser listen over JPG-filer i multimedie-hukommelsen Mine medier\Fotos.

## Lyde

Menu 7.2

Viser listen over MP3-, MP4-, AAC-, M4A- og filer i Mine medier\Musik i multimedie-hukommelsen.

## Videoer

Menu 7.3

Viser listen over 3GP, 3G2-filer i multimedie-hukommelsen Mine medier\videoer. Kun .3gp-filer, der er krypteret med MPEG4- og h.263-video-codec'er og AMR-audio-codec, understøttes.

## Dokumenter

Menu 7.4

I denne menu kan man se dokumentfiler (txt, ppt, pdf, doc og excel).

## Andre

Menu 7.5

Vis oversigten over filer i Mine medier\Andre i multimedie-hukommelse.

### Bemærk

- ▶ *Du kan kun sende filer via Bluetooth, hvis de er gemt i telefonens hukommelse, og ikke på hukommelseskortet. For at kunde sende filer fra den eksterne hukommelse skal du først kopiere dem til telefonens interne hukommelse.*

- ▶ *Når du tilslutter telefonen til en pc via Bluetooth, kan du både sende og modtage filer til mapperne Musik og Video. Du kan kopiere alle filtyper til Andre. Du kan kun modtage filer fra mapperne Fotos, Lyde og Billeder. Du kan kun se eller afspille filerne i Andre, hvis filtyperne understøttes. Når du tilslutter til en pc via et USB-kabel, ser du kun følgende mapper i intern hukommelse: Billeder, Lyd, Videoer og Andre. Du kan se alle mapper i den eksterne hukommelse.*

## Spil og progr.

Menu 7.6

I denne menu kan du håndtere de Java-programmer, der er i din telefon. Du kan afspille eller slette downloadede programmer eller angive tilslutningsindstillinger.

## Ekstern hukommelse

Menu 7.7

Denne menu lader dig åbne fotos, billeder, lyde og musik, der er gemt på hukommelseskortet. Hvis der ikke er ekstern hukommelse tilgængelig, vises pop op-besked "Indsæt ekstern hukommelse".

### Bemærk

- ▶ *SIM-kortet skal være installeret, for at telefonen bliver genkendt som en flytbar disk.*

### Ny, fantastisk LG

KE970 har indbygget lagerenhed. Hvis du tilslutter USB-kablet, kan du bruge telefonen som en flytbar disk. Du kan downloade MP3-filer, fotos, videoklip, txt-filer osv.

Det giver dig hurtig adgang fra pc'en til telefonen blot ved at tilslutte USB-kablet.

#### **Bemærk**

- ▶ Funktionen **LAGERENHED** fungerer kun, når telefonen er i standbytilstand.
- ▶ **TAG IKKE kablet ud under download af filer.** Når du har downloadet filer, er det en god idé at klikke på "Sikker fjernelse af hardware" på pc'en og derefter fjerne kablet.
- ▶ Når du kopierer en fil til den flytbare disk, vises meddelelsen "overfører" på displayet. Dette betyder, at **LAGERENHEDEN** arbejder, og at der overføres data. Fjern ikke kablet, mens der står "overfører". Hvis du fjerner kablet under en overførsel, vil det resultere i, at data går tabt eller beskadiges, og telefonen kan også tage skade.
- ▶ Hvis du modtager et opkald, mens du bruger telefonen som **LAGERENHED**, vil opkaldet blive afvist, men når du fjerner kablet, vil du kunne se det mistede opkald.

## Vækkeur

### Menu 8.1

Du kan indstille en alarm til at blive udløst på et givet tidspunkt.

1. Vælg Til, og indtast det tidspunkt, du ønsker, den skal ringe.
2. Vælg gentagelsesfrekvens: Én gang, Man-fre, Man-lør, Lør-ons, lør-tors, Hver dag.
3. Vælg den alarmtone, du ønsker, og tryk  [Gem].

## Kalender

### Menu 8.2

Når du går til denne menu, vil du se en kalender. Øverst i displayet ses en sektion med datoer. Når du ændrer dato, vil kalenderen blive opdateret i henhold til datoen, og den firkantede markør vil markere dagen. Der bruges en firkantet markør til at finde den pågældende dag. Hvis du ser en linje på kalenderen, betyder det, at du har en aftale eller et notat den pågældende dag. Denne funktion hjælper dig med at huske på dine aftaler og notater. Telefonen vil afspille en alarmtone, hvis du angiver dette for en note.

Sådan ændres dag, måned og år.

Tast	Beskrivelse
 , 	Årligt
 , 	Månedligt
 ↑, ↓	Ugentligt
 , 	Dagligt

Når telefonen er i standbytilstand skal du trykke på venstre funktionstast  [Indstillinger]:

- ▶ **Vis:** Se alle planlagte aktiviteter og notater for den valgte dag. Brug  ↑, ↓ til at se notatisterne igennem.
- ▶ **Nyt skema:** Lader dig tilføje nye aftaler og notater for den valgte dag. Du kan gemme op til 100 noter.
- ▶ **Planlæggertone:** Du kan angive alarmtone for hver valgte dato.
- ▶ **Alle tidsplaner:** Se alle planlagte aktiviteter og notater for den valgte dag. Brug  ↑, ↓ til at se notatisterne igennem. Hvis du har indstillet en alarm til noten, vises alarmikonet.
- ▶ **Gå til dato:** Du kan gå direkte til den valgte dato.
- ▶ **Slet gammel:** Du kan slette den forrige tidsplan, som du allerede har fået meddelelse om.
- ▶ **Slet alt:** Sletter alle notater.

## Lommeregner

### Menu 8.3

Denne funktion indeholder standardfunktioner som fx, +, -, x, ÷: Addition, Subtraktion, Multiplikation, og Division. Derudover har du adgang til en række matematiske funktioner som f.eks. +/-, sin, cos, tan, log, Ln, eksp, sqrt, grad., Rad.

## Notat

Menu 8.4

1. Vælg notatet ved at trykke på venstre funktionstast [OK].
2. Hvis notatmappen er tom, kan du tilføje et nyt notat ved at trykke på venstre funktionstast [Ny].
3. Indtast notat, og tryk derefter [Indstillinger] > [Gem].

### Bemærk

- ▶ Hvis du vil ændre tekstindtastningsmetoden, skal du trykke på [ ] i rækkefølge.

## Stopur

Menu 8.5

1. Tryk på [Start] for at tage tid, og registrer omgangstiderne ved at trykke på [Lap].
2. Tryk på [Stop] for at få vist omgangstiderne.
3. Tryk på [Nulstil] for at vende tilbage til standardtilstand.

## Enhedsomregner

Menu 8.6

Konverterer ethvert mål til den enhed, du ønsker. Der er 7 mål, som kan konverteres til andre enheder: Valuta, Område, Længde, Vægt, Temperatur, Volumen og Hastighed.

## Verdensur

Menu 8.7

Du kan få oplyst det aktuelle klokkeslæt for Greenwich Mean Time (GMT) og større byer i hele verden ved at bruge højre-/venstre-navigations-tasterne og venstre funktionstast [Zoom ind].

Skærmen viser bynavnet og den aktuelle dato og klokkeslæt.

Du kan vælge din egen tidszone således:

1. Vælg den by, der svarer til din tidszone ved at trykke på højre-/venstre-navigationstast og venstre funktionstast [Zoom ind] en eller flere gange. Den lokale dato og det lokale klokkeslæt vises.
2. Hvis du vil ændre tidsvisningen i standby-tilstand til den valgte tid, skal du trykke på tasten [OK].

## SIM-tjenester

Menu 8.8

Denne menu afhænger af SIM og nettjenesterne.

## Dato og klokkeslæt

Menu 9.1

Her kan du indstille funktioner i forbindelse med dato og tid.

## Sprog

Menu 9.2

Du kan ændre sproget for tekster på displayet. En sådan ændring vil også påvirke sproget i indstillingstilstand.

## Skærm

Menu 9.3

### Baggrundsbillede (Menu 9.3.1)

Du kan vælge baggrundsbillede, når telefonen står på standby.

### Timer til baggrundslys (Menu 9.3.2)

Du kan angive varigheden for skærmens baggrundsbelysning.  
(Fra/10 sek/20 sek/30 sek/60 sek)

### Lysstyrke (Menu 9.3.3)

Du kan angive displayets lysstyrke: 100 %, 80 %, 60 %, 40 %

### Genvej til startbilledet (Menu 9.3.4)

Ved at vælge Til vises funktionaliteten for fire navigationstaster og tasten Menu som billeder i midten af pausevinduet. (Profiler/Beskedudveksling//Favoritter/Kontakter)

## Menuformat (Menu 9.3.5)

Telefonen leveres med Gitter- og Liste-menuemaer. Vælg menuformat ved at rulle og trykke på venstre funktionstast  [OK].

## Opkaldsstil (Menu 9.3.6)

Telefonen leveres med fire opkaldsformater. (Farve/Perler/Digital/Skitsebog)

## Standbytekst (Menu 9.3.7)

! Hvis du vælger Til, kan du ændre den tekst, som vises i displayet i standbytilstand.

## Netværksnavn (Menu 9.3.8)

Du kan se en forhåndsvisning af den aktuelle menuindstilling, før du åbner menuen. Indstillingen vises nederst i displayet.

## Forbindelser

Menu 9.4

### Bluetooth (Menu 9.4.1)

Bluetooth lader kompatible mobilenheder, tilbehør og computere, som er inden for tæt rækkevidde, kommunikere direkte med hinanden uden brug af kabler. Denne telefon leveres med indbygget Bluetooth-funktionalitet, som gør det muligt at tilslutte den til kompatible Bluetooth-headset, -computertilbehør osv.

## Bemærk

▶ Hvis du bruger LG PC Sync via Bluetooth, kan du kun udveksle data inden for telefonbogen.

▶ Når du modtager data fra en anden Bluetooth-enhed, anmoder telefonen om en bekræftelse. Når overførslen er bekræftet, kopieres filen til din telefon.

▶ Afhængigt af filtypen gemmes den i en af følgende mapper

- Video (.3gp, mp4): Mappen Videoer

- Billede (.bmp, gif, jpg, png): Mappen Billeder

- Lyd (.amr, wav, aac): Mappen Lyde

- MP3 (.mp3): Mappen Lyde/MP3

- Andre filer (.txt, html): Mappen Andre

## ▶ Bluetooth til/fra

Du kan aktivere eller annullere Bluetooth-funktionen.

## ▶ Enhedsliste

Du kan få vist alle de enheder, som din KE970 allerede er parret med. Hvis du vælger Parrede enheder, får du adgang til følgende funktioner.

## ▶ Bluetooth-indstillinger

- **Min synlighed:** Dette angiver, hvorvidt håndsættet vil være synligt for andre Bluetooth-enheder.

- **Mit navn:** Du kan angive navnet på Bluetooth-enheden. Standardnavnet er LG KE970.

- **Min adresse:** Du kan få vist adressen på din Bluetooth-enhed.

## Netværk (Menu 9.4.2)

Du kan vælge et netværk, hvilket vil blive registreret enten automatisk eller manuelt.

## Netværksvalg (Menu 9.4.2.1)

Normalt er valg af netværk sat til Automatisk.

▶ **Automatisk:** Hvis du vælger Automatisk, søger og vælger telefonen automatisk et net. Når du én gang har valgt Automatisk, vil telefonen vedblive med at stå på "Automatisk", selv om telefonen slukkes.

▶ **Manuel:** Telefonen vil vise en liste over tilgængelige netværk. Du kan derefter vælge det net, du ønsker at benytte, hvis det har en roaming-aftale med din egen udbyder. Telefonen lader dig vælge et andet net, hvis telefonen ikke får forbindelse til det net, du først valgte.

▶ **Foretrukne:** Du kan angive en liste over foretrukne netværk. Telefonen vil da forsøge at få forbindelse til disse før andre net. Listen sammensættes ud fra telefonens eksisterende liste over net.

## GPRS-tilknytning (Menu 9.4.2.2)

Du kan sætte GPRS-forbindelse alt efter situationen.

- ▶ **Tændt:** Hvis du vælger denne menu, registreres telefonen automatisk på et GPRS-netværk, når du tænder den. Hvis du starter en WAP- eller pc-opkaldsforbindelse mellem telefon og netværk, er det muligt at overføre data. Når du afslutter programmet, afsluttes GPRS-forbindelsen, men registreringer på GPRS-netværket bibeholdes.
- ▶ **Efter behov:** Hvis du vælger denne menu, oprettes GPRS-forbindelsen, når du tilsluttes til en WAP- eller programtjeneste. GPRSforbindelsen afbrydes, når du afslutter tilslutningen til WAP- eller programtjenesten.

## Netværksprofil (Menu 9.4.2.3)

### ▶ Dataforbindelser

- **Navn:** Du kan indtaste netværksnavnet.
- **Bærer:** Du kan angive bærerdatatjenesten. 1 Data/2 GPRS

### <Dataindstillinger>

Vises kun, hvis du vælger Dataindstillinger som bærer/tjeneste.

- **Opkaldsnummer:** Indtast det telefonnummer, der skal ringes op til for at få adgang til din WAP-gateway.
- **Bruger-ID:** Brugerens id til opkaldsserveren (og IKKE WAP-gateway'en).

- **Adgangskode:** Adgangskoden til opkalds-serveren (og IKKE WAP-gateway'en).
- **Opkaldstype:** Vælg dataopkaldstypen: Analog eller digital (ISDN).
- **Opkaldshastighed:** Hastigheden for dataforbindelsen: 9600 eller 14400 (afhænger af operatøren)
- **Ventetid:** Du skal indtaste timeout-perioden. Når du har indtastet denne, er WAP-navigationstjenesten kun tilgængelig, hvis der indtastes eller overføres data.
- **Primær server:** Indtast IP-adressen på den primære DNS-server.
- **Sekundær server:** Indtast IP-adressen på den sekundære DNS-server.

### <GPRS-indstillinger>

Tjenesteindstillingerne er kun tilgængelige, når GPRS er valgt som bærertjeneste.

- **APN:** Angiv APN for GPRS.
- **Bruger-ID:** Bruger-ID'en over for din APN-server.
- **Adgangskode:** Den adgangskode, som APN-serveren kræver.
- **Primær server:** Indtast IP-adressen på den primære DNS-server.
- **Sekundær server:** Indtast IP-adressen på den sekundære DNS-server.

# Indstillinger

## USB-tilslutning (Menu 9.4.3)

Du kan vælge en tilstand for Datatjeneste og Lagerenhed. (Datatjeneste/Lagerenhed)

Når du er færdig med at bruge telefonens hukommelse, kan du klikke på Afslut og gøre følgende.

### Forsigtig

- ▶ **Før du fjerner kablet, skal du trykke på Afslut. Ellers kan integriteten af de overførte data ikke garanteres.**

1. Klik på meddelelsesområdet.  
[Fjern eller udstød hardware]
2. Vælg USB-lagerenhed, og klik på Stop. Følgende meddelelse vises: "USB-lagerenheden" kan nu fjernes sikkert fra systemet"
3. Fjern derefter kablet.

## Ringe

Menu 9.5

Du kan indstille menuen, som er relevant ved opkald ved at trykke  [Vælg] i menuen Indstillinger.



### Omstillingstjeneste (Menu 9.5.1)

Viderestillingstjenesten giver dig mulighed for at viderestille indgående tale-, fax-, og dataopkald til et andet nummer. Kontakt din udbyder for at få nærmere oplysninger.

- ▶ **Alle stemmeopkald:** Viderestiller alle taleopkald.

- ▶ **Hvis optaget:** Netværksnavn (navnet på udbyderen) på Viderestiller taleopkald, når telefonen er i brug.
- ▶ **Hvis der ikke svares:** Viderestiller taleopkald, som ikke besvares.
- ▶ **Hvis uden for rækkevidde:** Viderestiller stemmeopkald, når telefonen er slukket eller i et område, som ikke er dækket af et net.
- ▶ **Alle dataopkald:** Viderestiller altid til et nummer med pc-forbindelse.
- ▶ **Alle faxopkald:** Viderestiller altid til et nummer med en faxtilslutning.
- ▶ **Annuler alle:** Annullerer alle viderestillingstjenester.

### Svartilstand (Menu 9.5.2)

- ▶ **Skub åben:** Når du skubber fronten op, svarer du det indgående opkald.
- ▶ **Vilkårlig tast:** Hvis du vælger denne menu, kan du modtage et indgående opkald ved at trykke på en hvilken som helst tast undtagen  [Afslut].
- ▶ **Kun send-tasten:** Hvis du vælger denne menu, kan du kun modtage et indgående opkald ved at trykke på  [Send].

### Send mit nummer (Menu 9.5.3)

(afhænger af netværk og abonnement)

- ▶ **Angiv efter netværk:** Hvis du vælger denne funktion, kan du sende dit telefonnummer, hvis du har to linjer til rådighed, fx linje 1 eller linje 2.

- ▶ **Til:** Hvis du vælger denne funktion, kan du sende dit telefonnummer til en anden person. Det betyder, at dit telefonnummer vil blive vist på modtagerens display.
- ▶ **Fra:** Dit telefonnummer vil ikke blive vist.

### Opkald venter (Menu 9.5.4) (afhænger af netværk)

- ▶ **Aktiver:** Hvis denne tjeneste er aktiveret, kan du acceptere et ventende (indgående) opkald.
- ▶ **Annuller:** Hvis tjenesten er deaktiveret, kan du ikke høre, at der er ventende (indgående) opkald.
- ▶ **Vis status:** Viser status af Ventende opkald.

### Minuttæller (Menu 9.5.5)

Hvis du vælger Til, kan du tjekke varigheden af opkaldet, ved at der lyder et signal for hvert minut under samtalen.

### Automatisk genopkald (Menu 9.5.6)

- ▶ **Til:** Når denne funktion er aktiveret, vil telefonen automatisk foretage genopkald, hvis der ikke blev oprettet forbindelse.
- ▶ **Fra:** Din telefon forsøger ikke at foretage genopkald, hvis der ikke blev oprettet forbindelse.

### Send DTMF (Menu 9.5.7)

Hvis du vælger Til, kan du tjekke varigheden af opkaldet, ved at der lyder et signal for hvert minut under samtalen.

## Sikkerhed

Menu 9.6

### Anmodning om PIN-kode (Menu 9.6.1)

I denne menu kan du indstille telefonen, så den anmoder om SIM-kortets PIN-kode, når telefonen tændes.

Hvis denne funktion er aktiveret, vil du blive bedt om at indtaste PIN-kode.

1. Hvis du indtaster den forkerte PIN-kode mere end 3 gange, låses telefonen. Hvis PIN-koden blokeres, skal du indtaste din PUK-kode.
2. Du kan indtaste din PUK-kode op til 10 gange. Hvis du indtaster den forkerte PUK-kode mere end 10 gange, kan du ikke låse din telefon op. Så skal du kontakte din tjenesteudbyder.

### Telefonlås (Menu 9.6.2)

Du kan bruge sikkerhedskoden til at undgå uautoriseret brug af telefonen. Når du tænder telefonen, vil den bede om sikkerhedskoden, hvis du indstiller telefonlåsen til Når der tændes.

Hvis du indstiller telefonlåsen til Når SIM udskiftes, vil din telefon kun bede dig om sikkerhedskoden, når du skifter SIM-kort.

### Opkaldsspærring (Menu 9.6.3)

Opkaldsspærringen forhindrer, at der fra din telefon foretages eller modtages opkald af en bestemt kategori. Til denne funktion skal benyttes en adgangskode til opkaldsspærring. Du kan få vist følgende undermenyer.

# Indstillinger

- ▶ **Alle udgående:** Spærrer alle udgående opkald.
- ▶ **Udgående internationale:** Spærrer alle udgående internationale opkald.
- ▶ **Udg. internationale undtagen hjemland:** Spærring af alle internationale udgående opkald undtagen opkald via eget netværk.
- ▶ **Alle indgående:** Spærrer alle indgående opkald.
- ▶ **Indk. hvis udenlands:** Spærrer alle indgående opkald under roaming.
- ▶ **Annuler alle spærringer:** Annullerer alle opkalds-spærringer.
- ▶ **Skift adgangskode:** Du kan ændre adgangskode for opkaldsspærring.

## Fast opkaldsnummer (Menu 9.6.4) (SIM-afhængigt)

Du kan afgrænse dine udgående opkald til valgte telefonnumre. Numrene er beskyttede af din PIN2-kode.

## Skift koder (Menu 9.6.5)

PIN er en forkortelse af (Personal Identification Number) og benyttes til at forhindre uautoriseret brug af telefonen.

Du kan ændre adgangskoderne:

**Sikkerhedskode, PIN1-kode, PIN2-kode.**

## Flytilstand

Menu 9.7

På den måde kan du benytte de af telefonens funktioner, der ikke kræver det trådløse netværk, mens du befinder dig i et fly eller steder, hvor det trådløse netværk er afbrudt.

## Strømbesparing

Menu 9.8

Hvis du vælger indstillingen Til, kan du spare på strømmen, når du ikke bruger telefonen.

## Nulstil standard

Menu 9.9

Du kan gendanne alle fabriksindstillinger. Du skal bruge en sikkerhedskode for at aktivere denne funktion.

## Hukommelsesstatus

Menu 9.0

Du kan kontrollere mængden af ledig plads i hvert lager: Intern hukommelse og multimedie-hukommelse. Du kan åbne de enkelte lagermenuer.

## Spørgsmål og svar

Skulle du få problemer med telefonen, bør du læse denne sektion for at se, om problemet er beskrevet her, før du kontakter en servicetekniker.

**S** Hvordan får jeg vist listen over udgående, indgående og tabte opkald?

**S** Tryk .

**S** Forbindelsen er dårlig i visse områder.

**S** I visse områder kan signalstyrken variere markant. Prøv i et andet område. Travlhed på nettet kan også påvirke evnen til at få forbindelse og opkaldets stabilitet.

**S** Den etablerede forbindelse er dårlig.

**S** I visse områder kan signalstyrken variere markant. Prøv i et andet område. Travlhed på nettet kan også påvirke evnen til at få forbindelse og opkaldets stabilitet.

**S** LCD-displayet tænder ikke.

**S** Fjern batteriet og sæt det i igen. Tænd derefter telefonen. Hvis displayet stadig ikke tænder, lad batteriet op og prøv igen.

**S** Et ekko høres, når der er forbindelse til en bestemt telefon i et bestemt område.

**S** Dette kaldes 'Ekko-fænomen'. Det forekommer, hvis lydstyrken er for høj eller pga. særlige egenskaber (semi-elektronisk telefoncentral) ved telefonen i den anden ende.

**S** Telefonen bliver varm.

**S** Ved lange samtaler og ved lang tids brug af spil eller internettet kan telefonen blive varm. Dette er helt normalt og har ingen betydning for produktets levetid eller holdbarhed.

**S** Telefonen ringer ikke, lyset og LCD-displayet blinker kun.

**S** Telefonen er indstillet til 'Vibration' eller 'Stille' i menuen Profiler. Vælg 'Normal' eller 'Høj'.

## Spørgsmål og svar

- S** Telefonens standbytid bliver gradvist kortere.
- S** Batterier har en begrænset levetid. Når batteriets holdbarhed er reduceret med 50% i forhold til den oprindelige holdbarhed, skal det udskiftes. Anvend kun autoriserede reservedele.
- S** Batteriets taletid bliver gradvist kortere.
- S** Hvis batteriet hurtigt bliver fladt, kan det skyldes omgivelserne, mange opkald eller et svagt signal.
- S** Telefonen ringer ikke op, når man vælger et nummer i telefonbogen.
- S** Kontrollér at numrene er gemt korrekt ved hjælp af søge-funktionen i telefonbogen. Gem dem om nødvendigt igen.
- S** Jeg kan ikke ringes op.
- S** Er telefonen tændt? Har du trykket på (  ) i mere end tre sekunder? Er du koblet op på det korrekte mobilnet? Har du aktiveret blokering af indgående opkald?
- S** Jeg kan ikke finde låsekoden, PIN-, PUK- eller adgangskoden?
- S** Standardkoden for låsekoden er '0000'. Kontakt din forhandler, hvis du glemmer eller mister låsekoden. Kontakt din serviceleverandør, hvis du glemmer eller mister en PIN- eller PUK-kode.

Der findes forskelligt tilbehør til mobiltelefonen, som imødekommer mange forskellige kommunikationsbehov.

---

## Standardbatteri

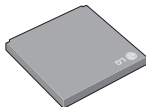

---

## Oplader

Opladeren giver dig mulighed for at oplade batteriet, når du ikke befinder dig hjemme eller på kontoret.



## **Bemærk**

- ▶ *Benyt altid originalt LG-tilbehør.*
- ▶ *Brug af andet tilbehør kan betyde, at garantien bortfalder.*
- ▶ *Tilbehør kan variere mellem forskellige regioner. Henvend dig til din lokale forhandler, hvis du har spørgsmål.*

# Tekniske data

## Normal

**Produktnavn:** KE970

**System:** GSM 900 / DCS 1800 / PCS 1900

## Rumtemperatur

**Max:** + 55°C

**Min:** - 10°C

# Declaration of Conformity



LG Electronics

## Suppliers Details

### Name

LG Electronics Inc

### Address

: LG Twin Tower 20, Yeouido-dong, Yeongdeungpo-gu Seoul, Korea 150-721

## Product Details

### Product Name

E-GSM 900 / DCS 1800 / PCS 1900 TH Band Terminal Equipment

### Model Name

KE970

### Trade Name

LG

CE 0168

## Applicable Standards Details

### RATTE Directive 1999/5/EC

EN 301 488-01 v1.6.1 / EN 301 488-07 v1.3.1 / EN 301 488-17 v.1.2.1  
EN 300 328 V 1.6.1  
EN 60950-1 : 2001  
EN 60380/EN 60381 : 2001  
EN 301 511 V9.0.2

## Supplementary Information

The conformity to above standards is verified by BABT.

## Declaration

I hereby declare under our sole responsibility that the product mentioned above to which this declaration relates complies with the above mentioned standards and Directives

### Name

Jin Seog, Kim / Director

### Issued Date

07. Aug. 2007

LG Electronics Logistics and Services B.V.  
Veluwsedree 15, 1327 AE Almere, The Netherlands  
Tel : +31 - 36-547-8940, e-mail : esocim@lge.com

  
Signature of representative



# LG KE970 Käyttöopas | Suomi



## Vanhon laitteen hävittäminen

1. Tämä merkki tuotteessa tarkoittaa, että tuote kuuluu sähkö- ja elektroniikalaiteromusta annetun EU-direktiivin 2002/96/EC soveltamisalaan.
2. Kaikki elektroniset laitteet ovat ongelmajätettä, joten ne on toimitettava paikalliseen keräyspisteeseen.
3. Vanhan laitteen asianmukainen hävittäminen ehkäisee mahdollisia ympäristöön ja terveyteen kohdistuvia haittavaikutuksia.
4. Lisätietoa vanhan laitteen hävittämisestä saat ottamalla yhteyden paikallisiin viranomaisiin, kierrätyskeskukseen tai myymälään, josta ostit laitteen.

# Sisälllys

Turvaohjeet	4	Selain	20	Puhelun hinta	26
Turvallinen ja tehokas käyttö	5	Kotisivu		Datatiedot	
KE970 ominaisuudet	9	Kirjanmerkit		<b>Viestit</b>	<b>27</b>
Puhelimen osat		Siirry URL-osoitteeseen		Uusi viesti	
Näytön kuvakkeet	11	Historia		Teksti	
<b>Asennus</b>	<b>12</b>	Asetukset	21	Multimedia	28
SIM-kortin ja akun asettaminen		Verkon profiili		Sähköposti	
Akun lataaminen	13	Välimuisti		<b>Saapuneet</b>	<b>29</b>
Laturin irrottaminen	14	Eväste		Sähköpostilaatikko	
Muistikortin asentaminen		Suojaussertifikaatit		Luonnokset	
Muistikortin poistaminen	15	<b>Tietoja</b>		<b>Lähtevät</b>	
<b>Yleiset toiminnot</b>	<b>16</b>	<b>Multimedia</b>	<b>22</b>	Lähetetty	30
Tekstin syöttäminen		MP3-soitin		Kuuntele vastaajan viesti	
<b>Päävalikko</b>	<b>18</b>	Kamera	23	Neuvontaviesti	
<b>Profiilit</b>	<b>19</b>	Videokamera	25	Viestipohja	
Aktivoi		Äänen nauhoitus		Teksti	
Omat asetukset		<b>Puheluhistoria</b>	<b>26</b>	Multimedia	
		Kaikki puhelut		<b>Asetukset</b>	<b>31</b>
		Vastaamattomat puhelut		Tekstiviesti	
		Soitetut puhelut		Multim.viesti	
		Vastatut puhelut		Sähköposti	32
		Puhelun kesto		Vastaajan numero	
				Push-viesti	
				Neuvontaviesti	

---

**Yhteystiedot 33**

Etsi

Uusi yhteystieto

Pikavalinnat

Ryhmät

Kopioi kaikki

Poista kaikki

Asetukset

---

**Tietoja 34**

---

**Omat 35**

Kuvat

Äänet

Videot

Asiakirjat

Muut

Pelit ja sovellukset

Ulkoinen muisti

---

**Työkalut 37**

Herätyskello

Kalenteri

---

**Laskin 38**

Muistio

Sekuntikello

Yksikömuunnin

Maailmankello

SIM-palvelut

---

**Asetukset 39**

Päivämäärä ja kellonaika

Kielet

Näyttö

Taustakuva

Taustavalon ajastin

Kirkkaus

Päänäytön pikavalinta

Valikon tyyli

Numeron valintatapa

Valmiusteksti

Verkon nimi

Yhteydet

Bluetooth

---

Verkko 40

---

USB-yhteys 42

---

**Soita 42**

Soitonsiirto

Vastaustila

Lähetä oma numero

---

Puhelu tulossa 43

Minuuttimistutus

Automaattinen uudelleenvalinta

Lähetä DTMF

Suojaus

PIN-koodipyyntö

Puhelimen lukitus

---

Puhelunesto 44

Kiinteä numero

Muuta koodeja

Offline tila

Virransäästö

Palauta oletus

Muistin tila

---

**Ongelmaratkaisu 45**

---

**Lisävarusteet 47**

---

**Tekniset tiedot 48**

# Turvaohjeet

## **Varoitus!**

- *Matkapuhelin on aina pidettävä suljettuna lentokoneessa.*
- *Puhelinta ei saa pitää kädessä ajettaessa.*
- *Älä käytä puhelinta huoltoasemien, polttoainetankkien, kemiantehtaiden tai räjäytystyömaiden läheisyydessä.*
- *Akut on hävitettävä voimassaolevien lakien mukaisesti.*
- *Älä käsittele puhelinta märin käsin, kun sitä ladataan. Se voi aiheuttaa sähköiskun tai vaurioittaa puhelinta.*
- *Säilytä puhelinta lasten ulottumattomissa. Puhelimessa on pieniä osia, jotka voivat aiheuttaa tukehtumisvaaran.*

## **Varoitus!**

- *Sulje puhelin aina alueilla, missä säännöt edellyttävät sitä. Älä esimerkiksi käytä puhelinta sairaaloissa, koska se saattaa häiritä herkkiä lääketieteellisiä laitteita.*
- *Hätäpuhelut eivät ole välttämättä käytettävissä kaikissa matkapuhelinverkoissa. Häätälanteissa ei kannata koskaan luottaa pelkkään matkapuhelimeen.*
- *Häätälanteissa ei kannata koskaan luottaa pelkkään matkapuhelimeen.*
- *Kaikki radiolähettimet saattavat häiritä lähellä olevia elektronisia laitteita. Pienetkin häiriöt voivat vaikuttaa esimerkiksi televisioihin, radioihin ja tietokoneisiin.*
- *Käytä ainoastaan ALKUPERÄISIÄ lisävarusteita.*
- *Älä pura puhelinta tai akkua.*
- *Väärin asetettu akku saattaa aiheuttaa räjähdysvaaran.*

# Turvallinen ja tehokas käyttö

Lue nämä ohjeet. Ohjeiden vastainen käyttö voi olla vaarallista tai laivastaista. Tässä käyttöohjeessa annetaan tarkempaa tietoa tuotteen käytöstä.

## Alistuminen radioaaltoenergielle

### Alistuminen radioaaltoenergielle ja SAR-arvo

KE970-matkapuhelinmalli täyttää matkapuhelimille vahvistetut säteilyturvallisuusrajat, jotka perustuvat tieteellisesti tutkittuihin ohjearvoihin. Säteilyraja-arvoissa on huomattava turvamarginaali, jonka tarkoitus on taata, että tuote ei voi aiheuttaa terveydellisiä muutoksia riippumatta käyttäjän iästä ja terveydentilasta.

- ▶ Matkapuhelinten säteilyä mitataan ns. ominaisabsorptionopeutta ilmaisevalla SAR-arvolla, jolla on määritelty myös säteilyn ohjearvot. Matkapuhelimia testataan standardoidulla menetelmällä, jossa puhelimella lähetetään radioaaltoja korkeimmalla sertifioidulla teholla kaikkien käytettävien taajuuksien kautta.
- ▶ Vaikka eri mallisten LG-matkapuhelinten SAR-arvot voivatkin vaihdella keskenään, kaikki LG-matkapuhelimet noudattavat matkapuhelinten säteilyturvallisuusrajoja.
- ▶ Kansainvälisen ionisoimattoman säteilyn suojausta käsittelevän komission ICNIRP:n suosittelema enimmäisrajajoitus on 2 wattia kiloa kohti (kymmenen grammaan jakaumalla).

- ▶ DASy4-järjestelmällä testattu korkein SAR-arvo tälle matkapuhelimelle on korvalla 0,443 (ruostumaton teräskotelo) tai 0,417 (alumiinikotelo) W/kg (10 g) ja muualla kehossa 0,245 (ruostumaton teräskotelo) tai 0,483 (alumiinikotelo) W/kg (10 g).
- ▶ SAR-datatiedot niille maille/alueille, joissa on hyväksytty IEEE:n (Institute of Electrical and Electronics Engineers) suosittama SAR-arvo, joka on keskimäärin 1,6 wattia/kilogramma (W/kg) laskettuna keskimäärin 10 grammaan kudosmassaa kohti. (esimerkiksi USA:ssa, Kanadassa, Australiassa ja Taiwanissa).

## Tuotteen huolto ja ylläpito

### **VAROITUS!**

***Käytä vain tähän matkapuhelinmalliin tarkoitettuja akkuja, latureita ja oheistuotteita. Muiden kuin tähän malliin tarkoitettujen laitteiden käyttö voi mitätöidä tuotetakuun ja olla vaarallista.***

- ▶ Älä pura puhelinta. Jos puhelin on rikki, vie se valtuutetulle huoltohenkilölle.
- ▶ Puhelin ei saa joutua kosketuksiin muiden sähköisten laitteiden, kuten television, radion tai tietokoneen, kanssa.
- ▶ Puhelin on pidettävä riittävän kaukana lämmönlähteistä, kuten lämpöpattereista ja keittotasosta.
- ▶ Älä ikinä laita puhelintasi mikroaaltouuniin, koska se aiheuttaa akun räjähtämisen.

# Turvallinen ja tehokas käyttö

- ▶ Älä pudota puhelinta.
- ▶ Mekaaninen värinä ja iskut voivat vaurioittaa puhelinta.
- ▶ Puhelimen kuori voi vaurioitua, jos se peitetään kääreellä tai muovilla.
- ▶ Käytä kuivaa kangasta puhdistamiseen. (älä käytä liuotinta, kuten bensiiniä, tinneriä tai alkoholia.)
- ▶ Suuret määrät savua tai pölyä voivat vahingoittaa puhelinta.
- ▶ Jos puhelin on liian lähellä luotto- tai matkakortteja, se voi tyhjentää kortin magneettinauhan.
- ▶ Isku terävällä esineellä puhelimen näyttöön voi vahingoittaa laitetta.
- ▶ Vesi ja kosteus voivat vahingoittaa puhelinta.
- ▶ Ole varovainen käyttäessäsi lisävarusteita, kuten handsfree-laitetta. Varmista että johdot eivät ole tiellä. Älä koske puhelimen antenniin tarpeettomasti.

## Sähkölaitteet

Sähkölaitteet voivat aiheuttaa häiriötä matkapuhelimen kuuluvuuteen.

- ▶ Älä käytä matkapuhelinta lääketieteellisten laitteiden läheisyydessä, jos et ole varma, aiheuttavatko ne toisilleen häiriötä. Älä pidä puhelinta sydämentahdistimen lähellä, esimerkiksi rintataskussa.
- ▶ Matkapuhelin aiheuttaa häiriötä joihinkin kuulolaitteisiin.
- ▶ Matkapuhelin voi aiheuttaa pientä häiriötä televisioon, radioon tai pöytätietokoneeseen jne..

## Liikenneturvallisuus

Tarkista matkapuhelimen käyttöä koskevat lait ja määräykset.

- ▶ Älä käytä käsimatkapuhelinta ajaessa.
- ▶ Keskity ajaessa liikenteeseen.
- ▶ Käytä handsfree-laitetta, jos mahdollista.
- ▶ Ajo-olosuhteiden niin vaatiessa aja tien sivuun ennen puhelun soittoa tai siihen vastaamista.
- ▶ Radiotaajuusenergia voi aiheuttaa häiriötä joihinkin moottoriajoneuvon sähkölaitteisiin, kuten autostereoihin tai turvallisuuslaitteisiin.

- ▶ Kun ajat autoa älä sijoita puhelinta tai handsfree-laitteita ajat turvatyynyn lähelle. Jos langattomat laitteet on asennettu väärin ja turvatyyny laukeaa, voit loukkaantua vakavasti.

Kun kuuntelet musiikkia, varmista aina että äänenvoimakkuus on säädetty kohtuulliselle tasolle, jotta pysyt tietoisena ympäristöstäsi. Tämä on erityisen tärkeää katuälytettäessä.

## Estä kuulovauriot

Pitkäaikainen altistuminen kovalle melulle voi vaurioittaa kuuloasi. Sen takia suosittelemme, ettet kytke puhelintasi päälle tai pois päältä lähellä korvaasi. Lisäksi suosittelemme että säädät sekä musiikin että puheluiden äänenvoimakkuuden kohtuulliselle tasolle.

## Räjätystyömaa

Älä käytä puhelinta alueella, jossa on käynnissä räjäytystyö. Noudata kaikkia määräyksiä ja rajoituksia.

## Räjähdyksaltis kaasuseos

- ▶ Älä käytä puhelinta huoltoasemien läheisyydessä. Älä käytä puhelinta polttoaineiden tai kemiallisten aineiden läheisyydessä.
- ▶ Älä kuljeta tai säilytä räjähdysalttiita kaasuja, nesteitä tai räjähteitä ajoneuvossa samassa tilassa, jossa kuljetat matkapuhelinta ja sen lisävarusteita.

## Lentokone

Langattomat laitteet voivat aiheuttaa häiriötä lentokoneessa.

- ▶ Sulje matkapuhelin ennen astumista lentokoneeseen.
- ▶ Älä käytä matkapuhelinta koneessa ilman lentohenkilökunnan lupaa.

## Lapset

Säilytä puhelinta lasten ulottumattomissa. Puhelimessa on pieniä osia, jotka voivat aiheuttaa tukehtumisvaaran.

# Turvallinen ja tehokas käyttö

## Hätäpuhelut

Hätäpuhelut eivät ole välttämättä käytettävissä kaikissa matkapuhelimen käyttötilanteissa. Siksi ei kannata koskaan pelkäästään luottaa matkapuhelimeen. Tarkista kyseinen palvelu paikalliselta palvelun tarjoajaltasi.

## Akun tiedot ja huolto

- ▶ Akku ei tarvitse käyttää täysin loppuun ennen uudelleenlatausta. Toisin kuin muissa akkujärjestelmissä, KE970-matkapuhelimen akussa ei esiinny muisti-ilmiötä, joka haittaisi akun suoritusta.
  - ▶ Käytä vain LG:n akkuja ja latureita. LG:n laturit on suunniteltu pidentämään akun käyttöikää.
  - ▶ Älä pura akku osiin tai altista sitä oikosululle.
  - ▶ Pidä akun metalliset kosketuspinnat puhtaina.
  - ▶ Kun akun suorituskyky heikkenee liikaa, vaihda se uuteen. Akun voi ladata uudelleen satoja kertoja, ennen kuin se täytyy vaihtaa uuteen.
  - ▶ Jos akku ei ole käytetty pitkään aikaan, se on hyvä ladata täyteen ennen käyttöä.
  - ▶ Älä altista akkulatoria suoralle auringonvalolle tai käytä sitä kosteissa tiloissa, kuten kylpyhuoneessa.
- ▶ Älä jätä akku kylmiin tai kuumiin tiloihin, sillä akun suorituskyky voi heikentyä.
  - ▶ Väärin asetettu akku saattaa aiheuttaa räjähdysvaaran.
  - ▶ Hävitä käytetyt akut valmistajan ohjeiden mukaisesti.

# KE970 ominaisuudet

## Puhelimen osat



1 Kaiutin

2 Päänäyttö

► **Ylhäällä:** signaalin voimakkuus, akun lataustila ja useita muita toimintoja

► **Alhaalla:** Näyttää valintanäppäinten toiminnon

3 Navigointinäppäin

► **Sivunäppäimet:**



**Lyhyt painallus** ↑: viestiluettelo



**Lyhyt painallus** ↓: profiililuettelo

**Lyhyt painallus:** valikko



**Lyhyt painallus:** yhteystietoluettelo



**Lyhyt painallus:** suosikkiluettelo

► **Valikossa:** Selaa ylös & alas



**Paina lyhyesti:** OK-näppäintä.



Navigointinäppäimen avulla voit kätevästi valita haluamasi valikon ja toiminnon siirtymällä ylös- tai alaspäin.

4 Vasen valintanäppäin / Oikea valintanäppäin

Näillä näppäimillä suoritetaan näytön alaosassa olevan tekstin osoittama toiminto.

5 Aakkosnumeeriset näppäimet

► **Valmiustilassa:** näppäile valittavat numerot

**Pida alhaalla:**



- Kansainväliset puhelut



- Vastaajapalvelun käyttöönotto



- Pikavalinnat

► **Muokkaustilassa:** valitse numerot ja merkit

## KE970 ominaisuudet

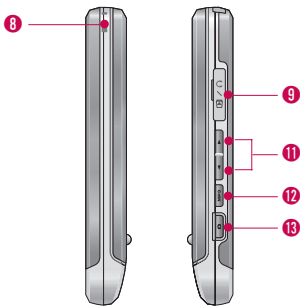
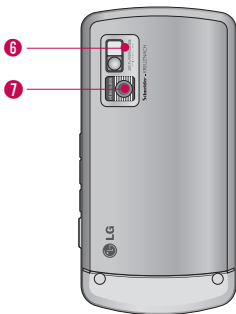

- 6 Salama
- 7 Kameran linssi
- 8 Reiät kantohihnaa varten
- 9 Akkulariilitäntä/kaapeliliitäntä ja kuulokeliitin

### **Huom.**

► *Varmista, että puhelin on päällä ja lepotilassa, ennen kuin kytket USB-kaapelin.*

- 11 Sivunäppäimet
- **Sivunäppäimet (auki):** Näppäinäänten voimakkuus
- **Valmiustilassa (suljettu):** Lyhyt painallus – Alemman näytön valaistuksen käyttöönotto.
- **Puhelun aikana:** Kaiuttimen äänenvoimakkuuden säätö

### **Huom.**

► *Kuulon suojaamiseksi suurin mahdollinen äänenvoimakkuus on 3, kun kansio on auki.*

- 12 MP3-näppäin  
Aktivoi MP3-soittimen suoraan.
- 13 Multimediasivunäppäimet  
Pitkä painallus – Valokuvaustilan käyttöönotto

Näytössä on useita kuvakkeita, ja ne näkyvät taulukossa.

## Näytön kuvakkeet

Kuvake	Kuvaus
	Osoittaa verkkosignaalin voimakkuuden.
	Puhelu on yhdistetty.
	Voit käyttää GPRS-palvelua.
	Verkkovierailu käynnissä.
	Herätys on asetettu ja käytössä.
	Akun varauksen tila.
	Viesti saapunut.
	Vastaajassa on viesti.
	Vain värinä profiili valittu.
	Yleinen profiili valittu.

Icon	Description
	Ulkona profiili valittu.
	Ääneton profiili valittu.
	Nappikuuloke profiili valittu.
	Soitonsiirto aktiivinen.
	Puhelin ottaa yhteyttä WAP-palveluun.
	GPRS on käytössä.
	Bluetooth käytössä.
<b>E</b>	Ilmaisee, että EDGE-palvelu on käytettävissä. Yhteys EDGE-palveluun mahdollistaa tietojen siirron 200 kbps:n nopeudella (verkon saatavuuden mukaan). Kysy verkkopalveluntarjoajaltasi lisätietoja verkon peittoalueesta ja palvelun saatavuudesta.

# Asennus

## SIM-kortin ja akun asettaminen

Varmista, että virta on katkaistu ennen SIM-kortin tai akun irrottamista.

### 1. Irrota akku.

Paina akun vapautuspainiketta ja pidä se painettuna. Nosta akun kansi. Käännä puhelin ylösalaisin kuvan osoittamalla tavalla, nosta akkua ja vedä se ulos.

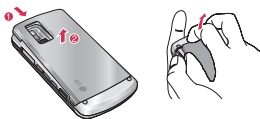

### Huom.

- ▶ Akun poistaminen puhelimesta, johon on kytketty virta, voi aiheuttaa toimintahäiriön puhelimeen.

### 2. Aseta SIM-kortti paikalleen.

Aseta SIM-kortti SIM-kortin pidikkeeseen ja liu'uta se paikalleen. Liu'uta SIM-korttipidike kortteineen paikoilleen. Varmista, että SIM-kortti on asetettu oikein paikoilleen ja että kortin metallinen kosketuspinta on alaspäin. Poista SIM-kortti painamalla sitä kevyesti ja työntämällä sitä vastakkaiseen suuntaan.



Aseta SIM-kortti

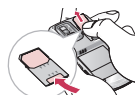

Poista SIM-kortti

### Huom.

- ▶ SIM-kortin metallinen liitinpinta naarmuntuu helposti. Käsittele ja asenna SIM-kortti erityisen varovasti. Seuraa SIM-kortin mukana toimitettuja ohjeita.

### Varoitus!

- Älä vaihda tai poista SIM-korttia, kun käytät puhelinta tai sen virta on kytkettyä, sillä tietoja saatetaan menettää tai SIM-kortti voi vaurioitua.

### 3. Aseta akku paikalleen.

Aseta akku akkulokeroon siten, että metalliliitännät koskettavat puhelimen keskiosaa.

Paina sen jälkeen akun yläosaa, kunnes se napsahtaa paikalleen. Aseta akun kansi puhelimeen kuvan osoittamalla tavalla.

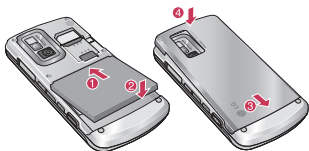

## Akun lataaminen

Aseta akku paikalleen ennen matkasovittimen liittämistä puhelimeen.



1. Varmista, että akku on täysin ladattu ennen puhelimen käyttämistä.
2. Kun nuoli on ylöspäin kuvan osoittamalla tavalla, työnnä laturin liitin puhelimen alaosassa olevaan liitäntään kunnes se napsahtaa paikalleen.
3. Kytke laturin toinen pää pistorasiaan.
4. Akun kuvakkeen palkit pysähtyvät, kun akku on ladattu.

## **VAROITUS!**

- **Jos akun lataus on purkautunut kokonaan, näkyviin tulee latausnäyttö 1 - 1,5 minuuttia sen jälkeen, kun latauskaapeli on kytketty.**
- **Älä työnnä liittintä paikalleen väkisin, sillä se voi vahingoittaa puhelinta tai sovitinta.**
- **Työnnä laturi pystysuorassa asennossa pistorasiaan.**
- **Jos käytät laturia ulkomailla, käytä sopivaa pistokesovitinta.**
- **Älä poista akkua tai SIM-korttia latauksen aikana.**

## **VAROITUS!**

- **Irrota virtajohto ja laturi ukkosmyrskyn aikana välttääksesi sähköiskun ja tulipalon vaaran.**
- **Vältä terävien esineiden, kuten eläinten hampaiden ja kynsien, joutumista kosketuksiin akun kanssa. Terävät esineet voivat aiheuttaa tulipalon.**

## Laturin irrottaminen

Irrota laturi puhelimesta vetämällä liittimestä, ei johdosta.



## Muistikortin asentaminen

Aseta muistikortti paikalleen muistikorttipaikkaan kuvan osoittamalla tavalla:

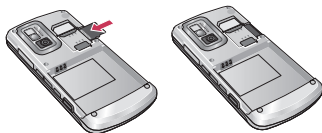

## Muistikortin poistaminen

Poista muistikortti varovasti korttipaikasta alla olevan kuvan osoittamalla tavalla:



### **Huomautus**

- Käytä vain laitteen valmistajan hyväksymiä muistikortteja. Jotkin muistikortit eivät ole yhteensopivia tämän puhelimen kanssa.

### **Varoitus!**

**Älä vaihda tai poista muistikorttia puhelimesta, kun puhelimen virta on kytkettynä, sillä tietoja saatetaan menettää tai muistikortti voi vaurioitua.**

# Yleiset toiminnot

## Tekstin syöttäminen

Numeroita ja kirjaimia syötetään puhelimen näppäimistöllä.

Voit esimerkiksi kirjoittaa nimiä puhelinluetteloon, kirjoittaa tekstiviestin tai laatia tiettyä tapahtumaa koskevan ilmoituksen kalenteriin. Puhelimeen voi syöttää tekstiä alla esitellyillä tavoilla.

### **Huom.**

- ▶ **Joissain kentissä on käytössä vain yksi tekstinsyöttötapa (esim. puhelinnumeron syöttäminen puhelinluetteloon).**

## T9-tila

Tässä tilassa sanojen syöttämiseksi kunkin kirjaimen painiketta painetaan vain kerran. Jokaiseen painikkeeseen kuuluu enemmän kuin yksi kirjain. T9-tila vertaa valintoja automaattisesti puhelimen sanakirjaan valitakseen oikean sanan. Tässä tilassa ei tarvitse näppäillä yhtä paljon kuin perinteisessä ABC-tilassa.

## ABC-tila

Tässä tilassa painikkeita painetaan tarpeen mukaan oikean kirjaimen valitsemiseksi.

## 123-tila (numerotila)

Numerot näppäillään yksi kerrallaan. 123-tila valitaan painamalla  kunnes 123-tila tulee näkyviin.

## Symbolitila

Tässä tilassa voidaan syöttää erikoismerkkejä.

## Tekstinsyöttötilan vaihtaminen

1. Kun kursori on kentässä, johon voidaan syöttää merkkejä, tekstinsyöttötilan ilmaisin näkyy nestekidenäytön oikeassa yläkulmassa.
2. Voit vaihtaa tekstinsyöttötilaa painamalla  -näppäintä. Voit valita jonkin käytettävissä olevista tekstinsyöttötiloista.

## T9-tilan käyttäminen

Ennakoivan T9-tekstinsyötön ansiosta voit kirjoittaa sanoja helposti, sillä niitä ei tarvitse näppäillä kokonaan. Kun painat näppäimiä, puhelin näyttää merkkejä, jotka se sisäänrakennetun sanakirjan perusteella ennakoivat sinun seuraavaksi kirjoittavan. Kun lisäät uusia kirjaimia, sana vaihtuu sen mukaan, mikä on sanakirjan perusteella todennäköisin kirjoitettava sana.

### **Huom.**

- ▶ **Voit valita T9-kielen valikosta pitämällä  -näppäintä painettuna. Puhelimen oletusasetuksena T9-tekstinsyöttö on käytössä.**

1. Kun puhelin on ennakoivan T9-tekstinsyötön tilassa, aloita sanan kirjoittaminen painamalla näppäimiä **2** - **9**. Paina yhtä näppäintä kirjainta kohti.
  2. Kirjoita koko sana, ennen kuin muokkaat tai poistat mitään.
  3. Täydennä jokainen sana välilyönillä painamalla **0** - tai **☐** -näppäintä. Voit poistaa merkkejä painamalla **C** -näppäintä.
- Voit poistaa merkkejä myös pitämällä **C** -painiketta alhaalla.

### Huom.

- **Alla olevasta taulukosta näet, mitkä merkit saa kirjoitettua painamalla numero- ja kirjainpainikkeita.**

Näppäimet	Merkit syöttöjärjestyksessä	
	Isot kirjaimet	Pienet kirjaimet
<b>1</b> <small>1</small>	.,?!'"1-()@/;_	.,?!'"1-()@/;_
<b>2</b> <small>2 abc</small>	ABC2ÄÄÄÄĈ	abc2ääääč
<b>3</b> <small>3 def</small>	DEF3ÉĎ	def3éď
<b>4</b> <small>4 ghi</small>	GHI4ĜĜ	ghi4ĝĝ
<b>5</b> <small>5 jkl</small>	JKL5Ķ	jkl5ķ
<b>6</b> <small>6 mno</small>	MNO6ÖØŊŌ	mno6öøŋō
<b>7</b> <small>7 pqr</small>	PQRS7Š	pqrs7š
<b>8</b> <small>8 tuv</small>	TUV8ÏŦ	tuv8ÿt
<b>9</b> <small>9 wxy</small>	WXYZ9Ž	wxyz9žž
<b>0</b> <small>0</small>	Välilyönti 0 (Pitkään painallus)	Välilyönti 0 (Pitkään painallus)

# Päävalikko

## 1. Profiilit

- 1.1 Yleinen
- 1.2 Äänetön
- 1.3 Vain värinä
- 1.4 Ulkona
- 1.5 Nappikuuloke

## 2. Selain

- 2.1 Kotisivu
- 2.2 Kirjanmerkit
- 2.3 Siirry URL-osoitteeseen
- 2.4 Historia
- 2.5 Asetukset
- 2.6 Tietoja

## 3. Multimedia

- 3.1 MP3-soitin
- 3.2 Kamera
- 3.3 Videokamera
- 3.4 Äänen nauhoitus

## 4. Puheluhistoria

- 4.1 Kaikki puhelut
- 4.2 Vastaamattomat puhelut
- 4.3 Soitetut puhelut
- 4.4 Vastatut puhelut
- 4.5 Puhelun kesto
- 4.6 Puhelun hinta
- 4.7 Datatiedot

## 5. Viestit

- 5.1 Uusi viesti
- 5.2 Saapuneet
- 5.3 Sähköpostilaatikko
- 5.4 Luonnokset
- 5.5 Lähetetyt
- 5.6 Lähetetty
- 5.7 Kuuntele vastaajan viestit
- 5.8 Neuvontaviesti
- 5.9 Viestipohja
- 5.0 Asetukset

## 6. Yhteystiedot

- 6.1 Etsi
- 6.2 Uusi yhteystieo
- 6.3 Pikavalinnat
- 6.4 Ryhmät
- 6.5 Kopioi kaikki
- 6.6 Poista kaikki
- 6.7 Asetukset
- 6.8 Tietoja

## 7. Omat

- 7.1 Kuvat
- 7.2 Äänet
- 7.3 Videot
- 7.4 Asiakirjat
- 7.5 Muut
- 7.6 Pelit ja sovellukset
- 7.7 Ulkoinen muisti

## 8. Työkalut

- 8.1 Herätyskello
- 8.2 Kalenteri
- 8.3 Laskin
- 8.4 Muistio
- 8.5 Sekuntikello
- 8.6 Yksikönmuunnin
- 8.7 Maailmankello
- 8.8 SIM-palvelut

## 9. Asetukset

- 9.1 Päivämäärä ja kellonaika
- 9.2 Kielet
- 9.3 Näyttö
- 9.4 Yhteydet
- 9.5 Soita
- 9.6 Suojaus
- 9.7 Offline tila
- 9.8 VIRRANSÄÄSTÖ
- 9.9 Palauta oletus
- 9.0 Muistin tila

Tässä valikossa voidaan säätää ja mukauttaa puhelimen ääniä eri tarpeisiin, ympäristöihin ja soittajaryhmille.

## Aktivoi (Valikko 1.X.1)

1. Näytöllä näkyvät profiilien luettelo.
2. Etsi profiili, jonka haluat aktivoida ja paina vasenta valintapainiketta [Valitse] tai OK-painiketta .
3. Valitse sitten Aktivoi.

## Omat asetukset (Valikko 1.X.2)

Kaikkien muiden profiilien asetuksia voi muokata paitsi Vain värinä ja Äänetön.

Etsi haluamasi profiili luettelosta. Kun olet painanut OK-painiketta tai vasenta valintapainiketta, valitse Muokkaa. Pääset selaamaan ja muokkaamaan profiilin asetuksia. Muokkaa asetuksia eriluomallasi tavalla.

- ▶ **Puheluhälytystyyppi:** Asettaa saapuvien puhelujen hälytystyyppin.
- ▶ **Soittoään:** Valitsee soittoaänen luettelosta.
- ▶ **Soiton voimakkuus:** Asettaa soittoaänen äänenvoimakkuuden.
- ▶ **Viestin hälytystyyppi:** Valitsee saapuvien viestien hälytysäänen luettelosta.
- ▶ **Viestiään:** Valitsee näppäinäänen luettelosta.
- ▶ **Näppäinään:** Asettaa näppäimistön äänenvoimakkuuden.

- ▶ **Näppäimistön äänenv.:** Asettaa näppäimistön äänenvoimakkuuden.
- ▶ **Liukukannen äänet:** Valitse selausääni käyttöympäristön mukaan.
- ▶ **Tehosteiden äänenv.:** Asettaa ohjelmaaänten äänenvoimakkuuden.
- ▶ **Käynnistyksen äänenv.:** Asettaa puhelimen päälle ja pois kytkemisen aikana kuultavan äänen äänenvoimakkuuden.
- ▶ **Automaattinen vastaus:** Tämä toiminto on käytössä ainoastaan, kun puhelimeen on kytketty handsfree-laite.
  - **Pois käytöstä:** Puhelimeen ei vastata automaattisesti.
  - **5 sekunnin kuluttua:** Automaattivastaaaja vastaa puheluun viiden sekunnin kuluttua.
  - **10 sekunnin kuluttua:** Automaattivastaaaja vastaa puheluun kymmenen sekunnin kuluttua.

### Huom.

- ▶ *Kaikkia profiileja ei voi nimetä uudelleen.*

# Selain

Tällä puhelimella voi käyttää erilaisia WAP-palveluja (Wireless Application Protocol), kuten pankki-, uutis-, sää- ja aikataulupalveluja. Nämä palvelut on suunniteltu erityisesti matkapuhelimiin. Niitä ylläpitävät WAP-palveluntarjoajat.

Tarkista WAP-palvelujen saatavuus ja hinnoittelu siltä verkkooperaattorilta tai palveluntarjoajalta, jonka palvelua haluat käyttää. Palveluntarjoajat antavat myös neuvoja palvelujen käyttämisestä.

Kun yhteys on muodostettu, näyttöön avautuu kotisivu. Sivun sisältö vaihtelee palveluntarjoajan mukaan. Voit avata Web-sivun kirjoittamalla sen URL-osoitteen. Lopeta selaimen käyttö milloin tahansa painamalla (  ) -näppäintä. Puhelin palaa valmiustilaan.

## **Huom.**

- ▶ **WAP-selainvalikossa on versiokohtaisia eroja.**

## **Kotisivu**

Valikko 2.1

Muodosta yhteys kotisivuun. Kotisivuna voi olla aktivoitussa profiilissa määritetty sivu. Jos et ole määrittänyt sivua, palveluntarjoaja määrittää sen.

## **Kirjanmerkit**

Valikko 2.2

Tähän valikkoon voi tallentaa suosikkisivustojen URL-osoitteet.

## **Siirry URL-osoitteeseen**

Valikko 2.3

Voit muodostaa suoran yhteyden haluamaasi sivustoon. Kirjoita Internet-osoite (URL) ja paina OK-näppäintä.

## **Historia**

Valikko 2.4

Tässä valikossa näkyvät viimeksi selatut sivut.

## Asetukset

Valikko 2.5

Voit määrittää Internet-palveluun liittyvän profiilin sekä välimuistia, evästeitä ja tietoturvaa koskevat asetukset.

### Verkon profiili (Valikko 2.5.1)

Profiili sisältää verkkotiedot, joita tarvitaan Internet-yhteyden luomiseen.

### Välimuisti (Valikko 2.5.2)

Käyttämiesi palveluiden tiedot on tallennettu puhelimen välimuistiin.

#### **Huom.**

- ***Välimuisti on puskurimuisti, jonne tallennetaan tietoja tilapäisesti.***

### Eväste (Valikko 2.5.3)

Käyttämiesi palveluiden tiedot on tallennettu puhelimen välimuistiin.

### Suojaussertifikaatit (Valikko 2.5.4)

Oma-luettelo on näkyvässä. Sertifikaatit, jotka on tallennettu puhelimeesi.

## Tietoja

Valikko 2.6

Voit katsella WAP-selaimen versiotietoja.

# Multimedia

Voit käyttää puhelimesi multimediatoimintoja, kuten kameraa, äänen nauhoitusta ja MP3-soitinta.

## **Huom.**

- ▶ *Kun akun varauksen tila on matala, kamera-tai multimediatoimintoja ei voida käyttää.*
- ▶ *Multimediatoiminnon kuluttaman virran määrä saattaa vaihdella eri kerroilla.*

## MP3-soitin

Valikko 3.1

KE970-puhelimessa on sisäinen MP3-soitin. Voit kuunnella MP3- musiikkitiedostoja puhelimen muistista yhteensopivilla kuulokkeilla tai puhelimen omalla kaiuttimella.

Musiikkisoitin tukee seuraavia muotoja:

- **MPEG-2 Layer III, MPEG-2.5 Layer III:** näyteenottotaajuus 8 - 48 kHz, bittinopeus enintään 320 kbps, stereo.
- **AAC:** ADIF- ja ADTS-muodot (näyteenottotaajuus 8 - 48 kHz)
- **AAC+:** V1: (bittinopeus 16–128Kbps)  
V2: (bittinopeus 16–48Kbps)  
(näyteenottotaajuus 8 - 48 kHz)

## **Huom.**

- ▶ *KE970 ei tue mainittujen tiedostotyyppien vaihtelevaa bittivirtaa. Tiedostoja ei voi tämän vuoksi muuntaa VBR MP3 muodosta AAC-tiedostoksi.*

MP3-tiedostoja voidaan siirtää yhteensopivasta tietokoneesta puhelimen muistiin massamuisti toiminnon avulla.

Kun kytket puhelimen tietokoneeseen USB-kaapelilla, näet siirrettävän levyn Windowsin Resurssienhallinnassa. Jos käyttöjärjestelmänä on Win98 SE, sinun on asennettava massamuistin Windows 98 -ohjain CD-levyltä.

## **Huom.**

- ▶ *MP3-tiedostot on kopioitava Media\Musiikkikansioon. Jos MP3-tiedostot kopioi johonkin muuhun kansioon, ne eivät näy.*

- ▶ *Tietokoneessa pitää olla Windows 98 SE-, Windows ME-, Windows 2000- tai Windows XP -käyttöjärjestelmä.*

1. Avaa Multimedia-valikko ja valitse MP3-soitin.
2. Avaa seuraavat valikot toistotilassa painamalla vasenta valintanäppäintä  [Asetukset]:
  - ▶ **Tauko:** Voit pysäyttää MP3-tiedoston toiston.
  - ▶ **Näytä soittolista:** Voit valita jonkin muun kappaleen, kun kuuntelet MP3-tiedostoa.
  - ▶ **Aseta soittoääneksi:** Voit asettaa toistettavan MP3-tiedoston soittoääneksi.
  - ▶ **Asetukset**
    - **Taajuuskorjain:** Tässä valikossa voidaan muuttaa musiikin kuuntelun ääniasetuksia.
    - **Soittotila:** Tässä valikossa voidaan valita soittotilaksi: Toista yksi, Soita kaikki, Toista kaikki.

- **Aseta satunnaistoisto:** Jos valitset Päällä, voit kuunnella satunnaisesti valittua musiikkia.

- **Visuaalinen tehoste:** Valittavia visuaalisia tehosteita ovat: Aito spektri ja Valespektri.

Jos haluat käyttää puhelimen muita toimintoja samalla kun kuuntelet MP3-tiedostoja, paina MP3 näppäintä puhelimen sivusta. MP3-soitin minimoituu jolloin voit esimerkiksi lähettää tekstiviestejä tai selata kalenteria.

### **Huom.**

► **Musiikin tekijänoikeudet on suojattu kansainvälisillä sopimuksilla ja kansallisilla tekijänoikeuslaeilla. Musiikin kopioiminen saattaa olla luvanvaraista. Joidenkin maiden kansalliset lait kieltävät tekijänoikeudella suojatun aineiston kopioimisen yksityiseen käyttöön. Selvitä kyseessä olevan maan tekijänoikeudella suojattuun aineistoon liittyvät lait.**

## **Kamera**

**Valikko 3.2**

Puhelimen kameralla voit ottaa valokuvia tai tallentaa videokuvaa. Lisäksi voit lähettää valokuvia tai asettaa niitä taustakuviksi.

### **Huom.**

► **Kun käytät kameraa, virrankulutus lisääntyy. Näyttöön ilmestyvä  kuvake kertoo, että akun virta on vähissä ja että se kannattaa ladata ennen puhelimen käyttöä.**

Voit kallistaa puhelinta kuvan osoittamalla tavalla, jotta kuvien ottaminen on entistä sujuvampaa.





**1 / 2** Pienennä/Suurena



**3** Kamera

Sulkimesta ja videotallennuksesta kuuluu ääntä silloinkin, kun otat käyttöön äänettömän tilan .

## • Valokuvan ottaminen

Pidä alhaalla kamera  -näppäintä. Kamera on käyttövalmis. Voit kallistaa näytön vaakasuoraan asentoon.

- Saat tarkkoja kuvia painamalla kameran  -näppäintä ja pitämällä kameraa paikallaan.
- Säädä etäisyys kuvattavaan kohteeseen sopivaksi (sen on oltava yli 50 cm).
- Käsittele kameraa varoen, sillä se on herkkä tärähdyksille. Puhdista kameran linssi pehmeällä kankaalla.
- Älä pura tai muokkaa kameraa, sillä tämä voi aiheuttaa toimintahäiriön tai syyttää laitteen tullen.
- Automaattitarkennus on käytössä, kun otat valokuvan tai tarrakuvan (valmiiksi kehystetyn kuvan). Voit säätää tarkennusta painamalla kameran painikkeen  puoleen väliin.

1. Pidä  -näppäintä painettuna valmiustilassa.
2. Tarkenna kohteeseen ja paina  -näppäintä.
3. Jos haluat tallentaa kuvan, paina  -näppäintä.



### **Huom.**

- ▶ **Voit säätää kirkkautta**  ↑ ↓ -näppäimellä.
- ▶ **Kuvaustila** [ ]: Voit asettaa automaattitarkennuksen **Käytössä** tai **Pois käytöstä**.

- ▶ **Tarkkuus** []: Voit määrittää kuvan kooksi jonkin seuraavista: (1600x1200), (1280x960) (640x480) tai (320x240). Sarjakuvaus on käytettävissä vain, kun resoluutio on (320x240), 640x480 pikseliä.
- ▶ **Laatu** []: Valitse kuvanlaaduksi Normaali, Tarkka tai Erittäin tarkka.
- ▶ **Salama** []: Voit käyttää salamaa, kun otat valokuvia pimeässä.
- ▶ **Itselaukaisin** []: Voit valita viiveajan (Pois, 3 sekuntia, 5 sekuntia tai 10 sekuntia), jonka jälkeen puhelin ottaa kuvan.
- ▶ **Tallenna** []: Voit valita minne kuva tallentuu. (Ulkoinen/ Puhelin)
- ▶ **Monta kuvaa** []: Voit ottaa useita valokuvia peräkkäin.
- ▶ **Mittaus** []: Määrittää valotusarvon kohteen osan perusteella. Voit valita mittausasetukseksi piste, keskitetty tai yhdistetty sen mukaan, mikä vaihtoehdoista vastaa parhaiten kohteen valotusta.
- ▶ **Väriteho** []: Käytettävissä on neljä vaihtoehtoa: (Negatiivi/Mono/Seepia/Väri)
- ▶ **Valkotasap.** []: Voit muuttaa asetuksia ympäristön mukaan. (Yökuvaus/Loisteputki/Pilvinen/Kirkas valo/Päivänvalo/ Automaattinen)
- ▶ **Sulkimen ääni** []: Voit valita kameran laukaisimen äänen.
- ▶ **Palauta asetukset** []: Voit palauttaa alkuperäiset asetukset.

## Videokamera

### Valikko 3.3

1. Valitse Videokamera-valikko.
2. Videokamera-asetusten valikko vastaa valokuva-asetusten valikkoa lukuun ottamatta seuraavia vaihtoehtoja:
  - ▶ **Tila** [  ]: Voit lähettää videotiedoston MMS-viestinä tai Yleisenä.
  - ▶ **Tarkkuus** [  ]: Voit valita tarkkuudeksi 128 x 96 tai 176 x 144.

## Äänen nauhoitus

### Valikko 3.4

Voit tallentaa äänimuistion.

Valittavana on seuraavat valikot [Asetukset]:

- ▶ **Tallennustila**: Voit valita puhelimen tai ulkoisen muistin.
- ▶ **Nauhoitustila**: Voit tallentaa rajattomasti valitsemalla Yleinen-tilan tai valita 30 sekunnin tallennuksen multimediaviestitilassa.

# Puheluhistoria

Vastaamattomien, vastattujen ja soitettujen puhelujen tiedot voi tarkistaa vain, jos verkko tukee Calling Line Identification (CLI)-ominaisuutta palvelualueella.

Puhelimessa näkyvät soittajan puhelinnumero ja nimi (jos käytettävissä) sekä soiton päivämäärä ja kellonaika. Voit myös tarkastella puhelun kestoja.

## Kaikki puhelut

Valikko 4.1

Voit tarkastella kaikkia puhelutietoja.

## Vastaamattomat puhelut

Valikko 4.2

Voit tarkastella 50 edellisen vastaamattoman puhelun tietoja.

## Soitetut puhelut

Valikko 4.3

Voit tarkastella 50 edellisen soitetun puhelun ja soittoyrityksen tietoja.

## Vastatut puhelut

Valikko 4.4

Voit tarkastella 50 edellisen vastatun puhelun tietoja.

## Puhelun kesto

Valikko 4.5

Voit tarkastella soitettujen ja vastaanotettujen puheluiden kestoja. Voit myös nollata puhelujen kestot.

## Puhelun hinta

Valikko 4.6

Tarkista tällä toiminnolla viime puhelun ja kaikkien puhelujen hinnat. Voit myös säilyttää tai nollata hintatiedot. Hintatietojen nollaamiseen tarvitaan PIN2-koodi.

## Datatiedot

Valikko 4.7

Voit tarkastaa GPRS-palvelun kautta siirretyn tidon määrän. Voit myös nähdä miten kauan olet ollut yhdistettynä.

## Uusi viesti

### Valikko 5.1

Tämän valikon toiminnot liittyvät tekstiviesteihin (SMS, Short Message Service), multimediaviesteihin (MMS, Multimedia Message Service), puhepostiin sekä verkon palveluviesteihin.



### Teksti (Valikko 5.1.1)

Voit kirjoittaa tai muokata tekstiviestiä.

1. Avaa Uusi viesti-valikko painamalla  [OK] -näppäintä.
2. Jos haluat kirjoittaa uuden viestin, valitse Teksti.
3. Tekstin syöttämistä helpottaa T9-sanakirjan käyttö.
4. Lisää jokin seuraavista liitteistä painamalla [Asetukset]-näppäintä.

### Asetukset

► **Lähetä vastaanottajalle:** Lähetä tekstiviestejä.

1. Kirjoita vastaanottajan puhelinnumero.
2. Lisää useita vastaanottajia painamalla  ↓ D-näppäintä.
3. Voit hakea numeroita puhelinluettelosta.
4. Paina ensin  [Vaihtoehdot]-näppäintä, valitse numerot ja paina sitten Lähetä-painiketta.

### ► Lisää

- **Merkki:** Lisää erityismerkkejä.
  - **Kuva:** Voit lisätä oletuskuvia tai kuvia Omat kuvat -kansioista tekstiviesteihin.
  - **Ääni:** Liitä tekstiviesteihin ääniä.
  - **Oletuskuvat:** Lisää tallennettuja animaatioita.
  - **Oletusäännet:** Lisää tallennettuja ääniä.
  - **Viestipohja:** Käytä puhelimesta valmiiksi määritettyjä Tekstipohjat -malleja.
  - **Yhteystieto:** Voit lisätä puhelinnumeroja tai sähköpostiosoitteita puhelinluettelosta.
  - **Oma käyntikortti:** Lisää viestiin oma käyntikorttisi.
- **Tallenna luonnoksiin:** Tallentaa viestit Luonnoksiin.
- **T9-kielet:** Valitse T9-syöttötilan kielet. Voit myös poistaa T9-syöttötilan käytöstä valitsemalla "T9 pois".
- **Uusi T9-sana:** Valitse uusi T9-sana, jonka haluat tallentaa sanakirjaan.
- **Tyhjennä teksti:** Voit poistaa kirjoitetun tekstin.
- **Poistu:** Jos painat Poistu kirjoittaessasi tekstiviestiä, voit lopettaa kirjoittamisen ja palata Viestit- valikkoon. Kirjoittamaasi viestiä ei tallenneta.

## Multimedia (Valikko 5.1.2)

Kirjoita ja muokkaa multimediatekstejä ja tarkista viestin koko.

1. Avaa Uudet viestit -valikko painamalla vasenta valintapainiketta  [OK].
2. Kun haluat kirjoittaa uuden viestin, valitse Multimedia.
3. Voit luoda uuden viestin tai valita jonkin valmiista multimediateksteille.

Multimediatekstiin liitettävän viestin enimmäiskoko on 300 kt.

### Valinnat

- ▶ **Lähetä vastaanottajalle:** Voit lähettää multimediatekstejä useille vastaanottajille, määrittää viestin tärkeysasteen ja määrittää viestin lähetettäväksi myöhemmin.
- ▶ **Lisää:** Merkki/Kuva/Video/Ääni/Uusi sivu/Viestipohja/ Yhteystieto/Käyntikortti/Muut

### Huom.

- ▶ **Kaikki viestit tallennetaan automaattisesti lähetettyjen kansioon, vaikka lähetys ei onnistuisikaan.**
- ▶ **Esikatselu:** Esikatselu kirjoittamasi multimediatekstiä.
- ▶ **Tallenna:** Voit tallentaa multimediatekstiä Luonnoksiin tai Malleina.
- ▶ **Muokkaa aihetta:** Muokkaa valitsemiasi multimediatekstejä.

- ▶ **T9-kielet:** Valitse T9-syöttötilan kielet. Voit myös poistaa T9- syöttötilan käytöstä valitsemalla "T9 pois".
- ▶ **Uusi T9-sana:** Valitse uusi T9-sana, jonka haluat tallentaa sanakirjaan.
- ▶ **Poistu:** Palaa Viestit-valikkoon.

### Huom.

- ▶ **Jos haluat liittää multimediatekstiin suuren kuvan (tiedostokoko esim. 200 k), lataaminen kestää noin 10 sekuntia. Lataamisaikana ei ole mahdollista aktivoida näppäimiä. 10 sekunnin kuluttua multimediatekstiä voi taas kirjoittaa.**

## Sähköposti (Valikko 5.1.3)

Sähköpostin lähettämistä ja vastaanottamista varten on avattava sähköpostitili.

- ▶ **Lähetä:** Muokkaa vastaanottajien tietoja.
- ▶ **Lisää:** Voit lisätä symbolin, tekstipohjan, yhteystiedon ja allekirjoituksen.
- ▶ **Esikatselu:** Tämän valikon avulla voit lisätä liitetiedoston.
- ▶ **Tallenna:** Voit esikatsella kirjoitettavaa viestiä.
- ▶ **Tallenna luonnoksiin:** Valitse tämä, kun haluat tallentaa viestin Luonnoksiin.
- ▶ **Muokkaa aihetta:** Voit muokata viestin aihetta.

- ▶ **T9-kielät:** Valitse T9-syöttötilan kielet. Voit myös poistaa T9-syöttötilan käytöstä valitsemalla ”T9 pois”.
- ▶ **Uusi T9-sana:** Valitse uusi T9-sana, jonka haluat tallentaa sanakirjaan.
- ▶ **Tyhjennäteksti:** Voit poistaa kaikki tekstiviestit.
- ▶ **Poistu:** Jos painat Poistu kirjoittaessasi tekstiviestiä, voit lopettaa kirjoittamisen ja palata Viestit- valikkoon. Kirjoittamaasi viestiä ei tallenneta.

### **Huom.**

- ▶ *Kullekin sähköpostitilille voi tallentaa enintään 40 viestiä (yhteensä 200 viestiä viidelle tilille). Voit tallentaa Saapuneet-kansioon enintään 20 viestiä, Luonnokset- ja Lähtevät-kansioihin 5 viestiä kumpaankin ja Lähetetytkansioon 10 viestiä. Jos Luonnokset-, Lähtevät- tai Lähetetyt-kansio on täynnä ja yrität tallentaa täyteen kansioon viestin, ensimmäinen tallennettu viesti poistuu automaattisesti.*
- ▶ *Lähetetyn viestin ja liitteen suurin sallittu yhteiskoko on 300 kt. Vastaanotetun viestin enimmäiskoko on 300 kt. Jos vastaanotat viestin, jossa on enemmän kuin viisi liitettä, vain viisi liitettä vastaanotetaan. Jotkin liitteet saattavat näkyä väärin.*

## Saapuneet

Valikko 5.2

Viestin saapuminen ilmaistaan hälytysmerkillä. Viestit tallennetaan Saapuneet-kansioon. Saapuneet-kansiossa viestit ovat merkityjä eri kuvakkeilla.

### \* SIM-viesti

SIM-viesti tarkoittaa, että viesti on poikkeuksellisesti tallennettu SIM-korttiin. Voit siirtää tämän viestin puhelimeneen.

Multimediaiviestistä tulee ilmoitus vasta, kun viesti on ladattu ja käsitelty.

## Sähköpostilaatikko

Valikko 5.3

Tässä valikossa voit ottaa etäyhteyden sähköpostiisi ja vastaanottaa uusia sähköpostiviestejä. Voit myös lukea aiemmin haettuja sähköpostiviestejä kirjautumatta sähköpostipalvelimelle.

## Luonnokset

Valikko 5.4

Tässä valikossa voit määrittää valmiiksi viisi useimmin käytettyä multimediaiviestiä. Tässä näkyy valmiiksi määritettyjen multimediaiviestien luettelo. Tähän tallentuu lähettämättömät viestit.

## Lähtevät

Valikko 5.5

Tässä valikossa näkyy viestit jotka ei ole vielä lähetetty. Kun viesti on lähetetty, viesti siirtyy Lähetetyt-valikkoon.

## Lähetetty

Valikko 5.6

Tästä valikosta voit katsella jo lähetettyjä viestejä. Voit tarkastaa viestin ajan ja sisällön.

## Kuuntele vastaajan viesti

Valikko 5.7

Valitse valikko ja kuuntele saamasi viesti valitsemalla [OK] vasemmalla valintanäppäimellä . Voit kuunnella viestit valmiustilassa pitämällä alhaalla -näppäintä.

### **Huom.**

- ▶ ***Kun vastaanotat ääniviestin, puhelimen näyttöön tulee kuvake ja kuulet äänimerkin. Tarkista palvelun yksityiskohdat operaattorilta.***

## Neuvontaviesti

Valikko 5.8

(Riippuu verkon ja liittymän ominaisuuksista)

Neuvontapalveluviestit ovat verkkopalvelun puhelimeen lähettämiä tekstiviestejä. Niissä on yleisiä tietoja esimerkiksi säätiedotuksia, tietoja liikenteestä, takseista, apteekkeista ja osakkeista. Kaikissa viesteissä on numero. Voit ottaa yhteyttä palveluntarjoajaan, kunhan olet antanut tietyn numeron tietopalveluun. Kun olet saanut neuvontapalveluviestin, näet ponnahdusviestin, joka kertoo saapuneesta viestistä. Viesti voidaan myös näyttää suoraan.

## Viestipohja

Valikko 5.9

### Teksti (Valikko 5.9.1)

Käytettävissä ovat seuraavat kuusi tekstipohjaa:

- **Soita takaisin**
- **Olen myöhässä. Tulen klo**
- **Missä olet nyt?**
- **Olen tulossa**
- **Kiire! Ota yhteyttä.**
- **Rakastan sinua**

### Multimedia (Valikko 5.9.2)

Tänne voit tallentaa omia MMS pohjia.

## Asetukset

Valikko 5.0

### Tekstiviesti (Valikko 5.0.1)

- ▶ **Viestityyppi: Teksti, Ääni, Faksi, Haku, X.400, Sähköposti, ERMES**

Tavallisesti viestityypiksi on määritetty Teksti. Voit muuntaa tekstin toiseen muotoon. Lisätietoja tästä palvelusta saat palveluntarjoajalta.

- ▶ **Voimassaoloaika:** Tämän verkkopalvelun avulla voit määrittää, kuinka kauan tekstiviestejäsi säilytetään viestikeskuksessa.
- ▶ **Lähetysraportti:** Jos asetukseksi on määritetty Kyllä, voit tarkistaa, onnistuiko viestisi lähettäminen.
- ▶ **Vastauksen veloitus:** Kun viesti on lähetetty, vastaanottaja voi vastata siihen alkuperäisen viestinlähettäjän kustannuksella.
- ▶ **Viestikeskuksen numero:** Kun haluat lähettää tekstiviestin, tästä valikosta saat SMS-keskuksen osoitteen.
- ▶ **Verkkoasetus:** Voit määrittää verkkoasetukset, kuten GSM ja GPRS.

### Multim. viesti (Valikko 5.0.2)

- ▶ **Aihe:** Voit tallentaa aiheen jokaiseen multimediapohjaan.
- ▶ **Sivun kesto:** Näytä kesto kukin sivulla viestiä kirjoitettaessa.
- ▶ **Tärkeysjärjestys:** Määritä valitsemasi viestin prioriteetti.
- ▶ **Voimassaoloaika:** Tämän verkkopalvelun avulla voit määrittää, kuinka kauan tekstiviestejäsi säilytetään viestikeskuksessa.
- ▶ **Lähetysraportti:** Tämän verkkopalvelun avulla voit määrittää, kuinka kauan tekstiviestejäsi säilytetään viestikeskuksessa.
- ▶ **Lue raportti:** Voit halutessasi saada viestin siitä, onko vastaanottaja saanut viestisi.
- ▶ **Automaattinen lataus:** Jos valitset Päällä, saat multimediaviestit automaattisesti. Jos valitset Pois, saat ilmoitusviestin saapuneiden kansioon ja voit tarkistaa ilmoituksen. Jos valitset Kotiverkossa, latautuu multimediaviestit kotiverkossa automaattisesti.
- ▶ **Verkon profiili:** Jos valitset multimediaviestipalvelimen, voit määrittää sen URL-osoitteen.
- ▶ **Sallittu viestityyppi**
  - Oma:** Henkilökohtainen viesti.
  - Mainos:** Kaupallinen viesti.
  - Tietoja:** Tarpeellinen tieto.

## Sähköposti (Valikko 5.0.3)

### ► Sähköpostitili

Tässä valikossa voit muokata, poistaa tai lisätä sähköpostitilejä.

### ► Verkon profiili

Profiili sisältää verkkotiedot, joita tarvitaan yhteyden luomiseen. Puhelimen muistiin on tallennettu joidenkin operaattorien oletusprofiilit. Oletusprofiilien nimiä ei voi vaihtaa.

### ► Allekirjoitus

Voit luoda oman allekirjoituksen.

## Vastaajan numero (Valikko 5.0.4)

Voit vastaanottaa ääniviestejä, jos verkkopalveluntarjoajasi tukee tätä palvelua. Kun puheviesti saapuu, näytössä näkyy sen kuvake.

Kysy lisätietoja palvelusta palveluntarjoajalta, jotta voit määrittää puhelimen asetukset sen mukaisesti.

## Push-viesti (Valikko 5.0.5)

Valitse haluатko vastaanottaa Push-viestejä.

## Neuvontaviesti (Valikko 5.0.6)

### ► Vastaanota

Jos tämä asetus on valittuna, puhelin ottaa vastaan neuvontapalveluviestejä.

### ► Hälytykset

Jos tämä asetus on valittu, puhelimesta kuuluu äänimerkki, kun neuvontapalveluviesti on vastaanotettu.

### ► Kieli

Valitse haluamasi kieli painamalla [OK] -näppäintä.

## Etsi

Valikko 6.1

1. Valitse Etsi painamalla vasemmalla valintanäppäimellä  [OK]-vaihtoehtoa.
2. Kirjoita haettava nimi.

### Huom.





► **Pikahaku käynnistyy, kun kirjoitat etsittävän nimen ensimmäisen kirjaimen.**

3. Jos haluat muokata merkintää tai poistaa tai kopioida sen tai lisätä siihen äänen, valitse  [Valinnat].

## Uusi yhteystieto



Valikko 6.2

Lisää puhelinluettelomerkintä tällä toiminnolla.

1. Valitse uusi yhteystieto painamalla vasenta  -valintanäppäintä [OK].
2. Anna nimi.
3. Paina  ↓, -näppäintä ja kirjoita numero.
4. Määritä merkinnälle ryhmä käyttämällä  - ja  -näppäimiä.
5. Voit määrittää merkinnälle soittoäänen ja valokuvan painamalla vasenta  -valintanäppäintä [Valinnat].

## Pikavalinnat

Valikko 6.3

Voit määrittää minkä tahansa näppäimistä  -  nimiluettelon merkinnälle. Voit soittaa suoraan valitsemaasi numeroon painamalla tätä näppäintä.

## Ryhmät

Valikko 6.4

Yhteen ryhmään voi tallentaa enintään 6 jäsentä. Numeroita voi tallentaa seitsemään ryhmään.

## Kopioi kaikki

Valikko 6.5

SIM-kortista voi kopioida numeroita puhelimen muistiin ja päinvastoin.

## Poista kaikki

Valikko 6.6

Voit poistaa kaikki merkinnät SIM-kortista ja puhelimesta.

## Asetukset

Valikko 6.7

Selaa luetteloa kohtaan Asetukset ja paina vasenta valintanäppäintä  [OK].

- **Oletusmuisti:** Voit määrittää oletusmuistiksi Kysy aina, SIM tai Puhelin.
- **Näytä asetukset:** Selaa luetteloa kohtaan Näytä asetukset ja paina vasenta valintanäppäintä [OK].

## Tietoja

Valikko 6.8

- ▶ **Palvelunumerot:** Tämän toiminnon avulla voit nähdä luettelon palveluntoimittajan tarjoamista palveluista (jos SIM-kortti tukee toimintoa).
- ▶ **Omat numerot (Määräytyy SIM-kortin mukaan):** Tallenna oma numerosi SIM-korttiin, jolloin sen tarkistaminen on helppoa.
- ▶ **Käyntikortti:** Tämän vaihtoehdon avulla voit luoda oman käyntikortin, joka sisältää nimen ja matkapuhelimen numeron. Voit luoda uuden käyntikortin painamalla vasenta  [Lisää]-valintanäppäintä ja syöttämällä tiedot kenttiin.

Jos haluat muokata, poistaa tai lähettää käyntikortin, valitse vasen  -valintanäppäin [valinnat].

## Kuvat

Valikko 7.1

Näyttää listan multimediamuistin MediaValokuvat-kansiossa olevista JPG-tiedostoista.

## Äänet

Valikko 7.2

Näyttää MP3-, MP4-, AAC-, M4A- ja tiedostojen luettelo oletusäänissä, ladattavissa tiedostoissa, äänitallenteissa, MP3:ssa tai muistissa.

## Videot

Valikko 7.3

Tämä toiminto näyttää listan multimediamuistin MediaVideotkansiossa olevista 3GP-, 3G2-tiedostoista. Puhelin tukee vain sellaisia .3gp-tiedostoja, jotka on koodattu MPEG4- ja h.263-videokoodekeilla ja AMR-audiokoodekeilla.

## Asiakirjat

Valikko 7.4

Tällä valikolla voit katsella asiakirjatiedostoja (txt, ppt, pdf, doc ja excel).

## Muut

Valikko 7.5

Näytä lista multimediamuistin MediaMuut-kansiossa olevista tiedostoista.

## Huom.

- ▶ **Bluetoothin välityksellä voi lähettää vain puhelimen muistiin (ei muistikortille) tallennettuja viestejä. Ulkoisesta muistista lähetettävät tiedostot on ensin kopioitava puhelimen sisäiseen muistiin.**
- ▶ **Kun kytket puhelimen tietokoneeseen Bluetooth-yhteydellä, voit lähettää ja vastaanottaa Musiikki- ja Videokansioissa olevia tiedostoja. Voit kopioida mitä tahansa tiedostoja Muut-kansioon. Voit vastaanottaa tiedostoja ainoastaan Valokuvat-, Äänet- ja Kuvat-kansioista. Voit katsella tai toistaa Muut-kansion tiedostoja vain, jos tiedostotyyppiä tuetaan. Kun liität puhelimen tietokoneeseen USB-kaapelilla, voit katsella vain sisäisen muistin Kuvat-, Äänet-, Videot- ja Muut-kansioita. Voit katsella kaikkia ulkoisen muistin kansioita.**

## Pelit ja sovellukset

Valikko 7.6

Tässä valikossa voidaan hallita puhelimeen asennettuja Java-sovelluksia. Voit käynnistää tai poistaa ladattuja sovelluksia tai asettaa yhteysvalinnan.

## Ulkoinen muisti

Valikko 7.7

Tässä valikossa voi katsoa muistikortilla olevia kuvat, äänet, Videot, asiakirjat ja Asiakirjat tiedostoja. Jos ulkoinen muisti ei ole käytössä, näyttöön tulee seuraava viesti: Aseta ulkoinen muisti.

## **Huom.**

- ▶ **SIM-kortti on asetettava, jotta puhelin tunnistetaan siirrettäväksi levyksi.**

## **Uusi upea LG**

KE970 sisältää massamuistitoiminnon. Kun luot yhteyden USB-kaapelin avulla, voit käyttää puhelimessa siirrettävää levyä. Voit ladata MP3-tiedostoja, valokuvia, videoita, tekstitiedostoja ja paljon muuta. Voit yhdistää tietokoneen ja puhelimen nopeasti kytkemällä USB-kaapelin.

## **Huom.**

- ▶ **Massamuistitoimintoa voi käyttää vain lepotilassa.**
- ▶ **Älä irrota kaapelia, kun lataat tiedostoja. Kun tiedostot on ladattu, käytä tietokoneen turvallista laitteiden poistotoimintoa ja irrota sitten kaapeli.**
- ▶ **Kun kopioit tiedoston siirrettävään levyyn, voit nähdä näytössä viestin "siirretään". Se tarkoittaa, että massamuisti on käytössä ja tietoja siirretään parhaillaan. Älä irrota kaapelia tekstin näkyessä. Jos irrotat kaapelin siirretään-tekstin näkyessä, tietoja saatetaan menettää ja puhelin voi vaurioitua.**
- ▶ **Jos saat puhelun massamuistin käytön aikana, puhelu hylätään, mutta kun olet poistanut kaapelin turvallisesti, näet vastaamattoman puhelun tiedot.**

## Herätyskello

Valikko 8.1

Voit määrittää hälytyksen tietyksi ajankohdaksi.







1. Valitse **Päällä** ja määritä hälytysaika.
2. Valitse toistojakso: **Kerran, Ma-Pe, Ma-La, La-Ke, La-To** tai **Päivittäin**.
3. Valitse hälytysääni ja paina  [Tallenna] -näppäintä.

## Kalenteri

Valikko 8.2

Tämän valikon avaaminen käynnistää kalenterin. Näytön ylälaidassa näkyy päivämääräosiot. Kun muutat päivämäärää, kalenteri päivitetään päivämäärän mukaan.

Päivän, kuukauden ja vuoden muuttaminen.

Näppäin	Kuvaus
 , 	Vuosittain
 , 	Kuukausittain
 ↑ , ↓	Viikoittain
 , 	Päivittäin

Kalenteritilassa voit valita seuraavat toiminnot painamalla vasemmallalla valintanäppäimellä  [Valinnat]-vaihtoehtoa:

- ▶ **Näytä:** Näyttää valitun päivän merkinnät. Selaa muistutuslistoja  ↑ -tai ↓ näppäintä painamalla.
- ▶ **Uusi tehtävä:** Voit lisätä uuden aikataulun ja muistion haluamallesi päivälle. Voit tallentaa enintään 100 muistiota.
- ▶ **Kalenterin äänet:** Voit valita hälytysäänen jokaisella valitsemallesi päivämäärälle.
- ▶ **Kaikki merkinnät:** Näyttää valitun päivän merkinnät. Selaa muistutuslistoja  ↑ -tai ↓ näppäintä painamalla. Jos asetat muistutukselle hälytyksen, hälytyskuvake tulee näkyviin.
- ▶ **Siirry päivämäärään:** Voit siirtyä suoraan valitsemaasi päivämäärään.
- ▶ **Poista vanha:** Poista vanha tehtäväluettelo, joka on jo näytetty.
- ▶ **Poista kaikki:** Poista kaikki muistutukset.

## Laskin



Valikko 8.3

Tässä valikossa on vakioitoiminnot +, −, x, ÷ : yhteen-, vähennys-, kerto- ja jakolaskut.

Voit käyttää myös muita funktioita, kuten +/-, sin, cos, tan, log, ln, Exp, sqrt, deg, rad.

## Muistio

Valikko 8.4

1. Avaa Muistio valitsemalla [Valitse] vasemmalla valintanäppäimellä  [OK].
2. Jos Muistio on tyhjä, lisää uusi muistio valitsemalla [Uusi] .
3. Kirjoita muistion teksti ja valitse [OK] vasemmalla valintanäppäimellä .

### Huom.

- ▶ **Jos haluat vaihtaa tekstinsyöttötapaa, paina  -näppäintä.**

## Sekuntikello

Valikko 8.5

1. Ota aikaa painamalla painiketta [Käynnistä] ja tallenna kieras aika painamalla painiketta [Kierros].
2. Painamalla [Pysäytä] näet kokonaisajan.
3. Paina [Nollaa] palautuaksesi perustilaan.

## Yksikömuunnin

Valikko 8.6

Voit muuntaa minkä tahansa mittayksikön toiseksi. Muunnettavia mittayksiköitä on neljä: Valuutta, Alue, Pituus, Paino, Lämpötila, Määrä ja Nopeus.

## Maailmankello

Valikko 8.7

Voit tarkistaa Greenwichin ajan (GMT) ja suurimpien kaupunkien ajan vasemman ja oikean navigointinäppäimen ja vasemman valintanäppäimen [Suurena] avulla.

Näytössä näkyy kaupungin nimi sekä nykyinen päivämäärä ja aika.

Valitse oma aikavyöhykkeesi seuraavasti:

1. Valitse aikavyöhykettäsi vastaava kaupunki painamalla vasenta tai oikeaa navigointinäppäintä ja vasenta valintanäppäintä [Suurena] riittävän monta kertaa. Paikallinen päivämäärä ja aika tulevat näkyviin.
2. Jos haluat vaihtaa valmiustilan aikaanäytön valittuun aikaan, valitse [OK].

## SIM-palvelut

Valikko 8.8

Tämä valikko vaihtelee SIM-kortin ja verkkopalvelujen mukaan.

## Päivämäärä ja kellonaika Valikko 9.1

Määritä kellonaikaan ja päivämäärään liittyvät asetukset.

## Kielet Valikko 9.2

Valitse näyttötekstien kieli. Tämä asetus vaikuttaa myös T9-kielen asetuksiin.

## Näyttö Valikko 9.3

### Taustakuva (Valikko 9.3.1)

Määritä valmiustilan taustakuvat.

### Taustavalon ajastin (Valikko 9.3.2)

Määritä näytön valaistumisen kesto.  
(Pois / 10 s / 20 s / 30 s / 60 s)

### Kirkkaus (Valikko 9.3.3)

Voit säätää näytön kirkkautta: 100%, 80%, 60% tai 40%.

### Päänäytön pikavalinta (Valikko 9.3.4)

Kun valitset vaihtoehdon Päällä, neljän navigointinäppäimen ja valikkonäppäimen toiminnot näkyvät kuvina lepotilassa olevan ikkunan keskellä.  
(Profiilit/Viestit/Suosikit/Yhteystiedot)

## Valikon tyyli (Valikko 9.3.5)

Puhelimessa on ruuduko- ja luettelovalikko. Valitse haluamasi näkymä ja paina sitten vasenta  -valintanäppäintä [OK].

## Numeron valintatapa (Valikko 9.3.6)

Puhelimessa on neljä numeronvalintatapaa (Värikäs/Beads/Digital/Luonnostyyli).

## Valmiusteksti (Valikko 9.3.7)

Valitsemalla Käytössä voit muokata teksti joka näkyy perustilassa.

## Verkon nimi (Valikko 9.3.8)

Valitse näkykö verkon nimi näytössä.

## Yhteydet Valikko 9.4

### Bluetooth (Valikko 9.4.1)

Bluetooth mahdollistaa langattoman yhteyden lähellä oleviin yhteensopiviin mobiililaitteisiin, lisälaitteisiin ja tietokoneisiin.

Tämä puhelin tukee Bluetooth-tekniikkaa, joten siitä voidaan muodostaa yhteys puhelimiin, tietokoneisiin ja muihin Bluetoothyhteensopiviin laitteisiin.

## **Huom.**

- ▶ **Jos käytät LG PC Sync-toimintoa Bluetooth-yhteyden avulla, voit vain siirtää puhelinmuistion tietoja.**
- ▶ **Kun tietoja vastaanotetaan toisesta Bluetooth-laitteesta, puhelin pyytää vahvistusta. Tiedonsiirron vahvistamisen jälkeen tiedosto kopioidaan puhelimeen.**
- ▶ **Tiedosto tallennetaan tiedostomuodon mukaan johonkin seuraavista kansioista:**
  - **Video (.3gp, mp4): Videos folder**
  - **Image (.bmp, gif, jpg, png): Images folder**
  - **Sound (.amr, wav, aac): Sounds folder**
  - **MP3 (.mp3): Sounds/MP3 folder**
  - **Other files (.txt, html): Others folder**

## ▶ **Bluetooth käytössä/pois käytöstä**

Voit ottaa Bluetooth-toiminnon käyttöön tai poistaa sen käytöstä.

## ▶ **Laiteluettelo**

Voit katsella kaikkia laitteita, joiden pariin KE970 on jo liitetty.

Jos syötät pariin liitettynä laitteita, voit määrittellä vaihtoehdot.

## ▶ **Bluetooth-asetukset**

- **Oman näkyvyys:** Ilmaisee, näkevätkö muut Bluetooth-laitteet puhelimen.

- **Oma nimi:** Voit määrittää Bluetooth-laitteen nimen. Oletusnimi on LG KE970.

- **Oma osoite:** Voit katsella Bluetooth-laitteeksi osoitetta.

## **Verkko (Valikko 9.4.2)**

Valitse verkko, joka rekisteröidään joko automaattisesti tai käsin. Tavallisesti verkonvalinta-asetuksena on Automaattinen verkon valinta.

## **Verkon valinta (Valikko 9.4.2.1)**

Verkon valinta Voit valita verkon tyyppiin.

- ▶ **Automaattinen:** Automaattisessa puhelin etsii automaattisesti verkon ja valitsee sen puolestasi. Kun valittuna on Automaattinen, se säilyy puhelimen asetuksena riippumatta siitä, katkaistaanko puhelimesta virta.
- ▶ **Manuaalinen:** Puhelin etsii käytettävissä olevien verkkojen luettelon ja näyttää sen. Voit valita luettelosta haluamasi verkon, jos sillä on seurantasopimus oman puhelinoperaattorisi kanssa. Voit valita toisen verkon, jos ensimmäisen verkon käyttö ei onnistu.
- ▶ **Ensijainen:** Määrittä haluamasi verkot. Puhelin yrittää rekisteröityä luettelossa mainittuihin verkkoihin järjestyksessä. Luettelon verkot voi valita puhelimesta olevasta tunnettujen verkkojen luettelosta.

## GPRS-liitteet (Valikko 9.4.2.2)

Voit asentaa GPRS-asetukset mikäli operaattorisi tukee palvelua.

- ▶ **Virta päälle:** Jos tämä asetus on valittu, puhelin rekisteröidään automaattisesti GPRS-verkkoon, kun puhelimeen kytketään virta. WAP- tai puhelinverkkosovellus muodostaa yhteyden puhelimesta verkkoon, ja tiedonsiirto on mahdollista. Kun sovellus suljetaan, GPRS-yhteys katkeaa, mutta rekisteröinti GPRS-verkkoon jää voimaan.
- ▶ **Tarvittaessa:** Jos tämä asetus on valittu, GPRS-yhteys muodostetaan, kun puhelimesta muodostetaan yhteys WAP-palveluun. Yhteys suljetaan, kun WAP-palvelun käyttö päättyy.

## Verkon profiili (Valikko 9.4.2.3)

### ▶ Tietoyhteydet

- **Nimi:** Kirjoita verkon nimi.
- **Verkko:** Valitse teleliikennepalveluasetus. 1 Data/2 GPRS

### <Tiedot-asetukset>

Käytettävissä vain, jos teleliikenneasetukseksi on valittu Data.

- **Valitse numero:** kirjoita puhelinnumero, jolla WAP-yhdyskäytävään otetaan yhteys.
- **Käyttäjätunnus:** Puhelinpalvelimen käyttäjätiedot (EI WAP-yhdyskäytävän käyttäjätiedot).

- **Salasana:** Puhelinpalvelimen henkilökohtainen salasana (EI WAP-yhdyskäytävän salasana).
- **Soittotyyppi:** Valitse datapuhelun tyyppi analoginen tai digitaalinen (ISDN).
- **Soitonopeus:** Datayhteyden nopeus, 9 600 tai 14 400 (vaihtelee operaattorin mukaan).
- **Odotusaika:** Syötä aikakatkaisujakson pituus. WAP-navigointipalvelu ei ole käytettävissä, jos tämän jakson aikana ei siirretä dataa.
- **Ensisijainen palvelin:** Kirjoita käyttämäsi ensisijaisen DNS-palvelimen IP-osoite.
- **Toissijainen palvelin:** Kirjoita käyttämäsi toissijaisen DNS-palvelimen IP-osoite.

### <GPRS-asetukset>

Palveluasetukset ovat käytettävissä vain, kun teleliikennepalveluksi on valittu GPRS.

- **APN-nimi:** kirjoita GPRS:n APN-nimi.
- **Käyttäjätunnus:** APN-palvelimen käyttäjän tiedot.
- **Salasana:** APN-palvelimen vaatima salasana.
- **Ensisijainen palvelin:** Kirjoita käyttämäsi ensisijaisen DNS-palvelimen IP-osoite.
- **Toissijainen palvelin:** Kirjoita käyttämäsi toissijaisen DNS-palvelimen IP-osoite.

## USB-yhteys (Valikko 9.4.3)

Voit valita tietoliikenne- tai massamuistitilan.

Kun et enää käytä puhelinta massamuistina poistu seuraavasti.

### Varoitus

- ▶ **Valitse Poistu, ennen kuin irrotat kaapelin. Muuten siirretyn tiedon eheyttä ei voida taata.**

1. Napsauta hiirellä ilmoitusalueella. [Irrota tai Poista laite]
2. Valitse USB-massamuistilaite, ja valitse Pysäytä. Seuraava viesti ilmestyy: "USB-massamuistilaite voidaan nyt poistaa järjestelmästä turvallisesti"
3. Tämän jälkeen voit poistaa kaapelin.

## Soita

Valikko 9.5

Määritä valikko puhelun mukaan painamalla [Valitse]  -näppäintä Asetukset-valikossa.



### Soitonsiirto (Valikko 9.5.1)

Soitonsiirtotoiminnolla voit siirtää tulevat äänipuhelut, faksipuhelut ja datapuhelut toiseen numeroon. Saat lisätietoja palveluntarjoajalta.

- ▶ **Kaikki äänipuhelut:** Siirtää kaikki äänipuhelut.
- ▶ **Jos numero on varattu:** Siirtää äänipuhelut, kun puhelin on varattu.

- ▶ **Jos numero ei vastaa:** Siirtää äänipuhelut, kun puhelin on soinut tietyn ajan.
- ▶ **Jos ei tavoiteta:** Siirtää äänipuhelut, kun puhelimesta on katkaistu virta tai kun se on verkon peittoalueen ulkopuolella.
- ▶ **Kaikki datapuhelut:** Siirtää kaikki datapuhelut tietokoneiliitännällä varustettuun numeroon.
- ▶ **Kaikki faksipuhelut:** Siirtää kaikki datapuhelut faksiliitännällä varustettuun numeroon.
- ▶ **Peruuta kaikki:** Peruuttaa kaikki soitonsiirtopalvelut.

### Vastaustila (Valikko 9.5.2)

- ▶ **Kansi auki:** Jos valitset tämän valikon, vastaat puheluihin avaamalla puhelimen.
- ▶ **Mikä tahansa näppäin:** Jos valitset tämän valikon, voit vastata puheluihin painamalla mitä tahansa näppäintä (paitsi  [Lopeta] -näppäintä).
- ▶ **Vain lähetyksenäppäin:** Jos valitset tämän valikon, voit vastata puheluihin vain painamalla  [Lähetä] -näppäintä.

### Lähetä oma numero (Valikko 9.5.3)

(riippuu verkosta ja tilauksesta)

- ▶ **Määritä verkon mukaan:** Jos valitset tämän asetuksen, puhelinnumero lähetetään kahden linjan palvelusta (linja 1/2).
- ▶ **Käytössä:** Kun lähetät puhelinnumerosi, se näkyy vastaanottajan puhelimessa.

- ▶ **Pois käytöstä:** Puhelinnumeroa ei näytetä.

## Puhelu tulossa (Valikko 9.5.4)

(riippuu verkosta)

- ▶ **Aktivoi:** Jos valitset Aktivoi, voit hyväksyä tulevan puhelun.
- ▶ **Peruuta:** Jos valitset Peruuta, et tunnista tulevaa puhelua.
- ▶ **Näytä tila:** Näyttää tulevan puhelun tilan.

## Minuuttimuistutus (Valikko 9.5.5)

Jos valitset Päällä, voit tarkistaa puhelun pituuden kerran minuutissa kuuluvan äänimerkin avulla.

## Automaattinen

### uudelleenvaivalinta (Valikko 9.5.6)

- ▶ **Käytössä:** Kun aktivoit tämän toiminnon, puhelin valitsee numeron uudelleen automaattisesti, jos siihen ei saada yhteyttä ensimmäisellä kerralla.
- ▶ **Pois käytöstä:** Puhelin ei valitse numeroa uudelleen, jos numeroon ei saada yhteyttä.

## Lähetä DTMF (Valikko 9.5.7)

Voit käyttää vastaajaa ja muita automaattisia puhelinpalveluita puhelun aikana lähettämällä näppäinäänä.

## Suojaus

Valikko 9.6

### PIN-koodipyyntö (Valikko 9.6.1)

Tässä valikossa voit valita jos puhelin käynnistyessä kysyy PIN-koodia.

1. Jos kirjoitat PIN-koodin väärin kolme kertaa, puhelin lukkiutuu. Jos PIN lukitaan, kirjoita PUK-koodi.
2. Voit kirjoittaa PUK-koodin korkeintaan 10 kertaa. Jos kirjoitat PUK-koodin väärin yli 10 kertaa, et voi avata puhelimen lukitusta itse. Ota tällöin yhteyttä palveluntarjoajaan.

### Puhelimen lukitus (Valikko 9.6.2)

Estä puhelimen luvaton käyttö käyttämällä turvakoodia. Jos olet valinnut puhelimen lukituksen asetukseksi Kun käytössä, puhelin pyytää turvallisuuskoodia aina, kun kytket puhelimeen virran.

Jos olet valinnut puhelimen lukituksen asetukseksi SIM-korttia vaihdettaessa, puhelin pyytää turvallisuuskoodia vain, kun SIM-kortti vaihdetaan.

## Puhelunesto (Valikko 9.6.3)

Puhelunestopalvelu estää puhelinta vastaanottamasta tietyn kategorian puheluita. Lisäksi se estää soittamasta määritettyihin numeroihin. Tätä toimintoa varten tarvitaan puheluneston salasana. Käytössä on seuraavat alivalikot.

- ▶ **Kaikki lähtevät:** Kaikkien soitettavien puheluiden esto.
- ▶ **Soitetut ulkomaapuhelut:** Kaikkien ulkomaanpuheluiden esto.
- ▶ **Lähtevä kansainvälinen, ei kotimaa:** Kaikkien ulkomaanpuheluiden esto. Ei koske kotiverkkoa.
- ▶ **Kaikki tulevat:** Kaikkien saapuvien puheluiden esto.
- ▶ **Vastaanotto ulkomailta:** Kaikkien saapuvien puheluiden esto. Ei koske seuranta.
- ▶ **Peruuta puhelunestot:** Peruuta kaikkien puheluiden estot.
- ▶ **Vaihda salasana:** Muuta puheluneston salasanaa.

## Kiinteä numero (Valikko 9.6.4) (Määräytyy SIM-kortin mukaan)

On mahdollista rajoittaa puheluita tiettyihin numeroihin.

Numeroiden käsittelyyn vaaditaan PIN2-koodi.

## Muuta koodeja (Valikko 9.6.5)

PIN on lyhenne sanoista Personal Identification Number. Se estää puhelimen luvattoman käytön. Voit muuttaa seuraavia käyttökoodeja:  
**Suojakoodi, PIN1-koodi, PIN2- koodi.**

## Offline tila

Valikko 9.7

Näin voit käyttää lentokoneessa ja muissa sellaisissa paikoissa, joissa langaton verkko ei ole käytössä, puhelimen niitä ominaisuuksia, joihin ei tarvita langatonta verkkoa.

## Virransäästö

Valikko 9.8

Jos valitset virransäästötilan asetukseksi Käytössä, virtaa säästyy, kun et käytä puhelinta.

## Palauta oletus

Valikko 9.9

Palauta kaikki valmistajan oletusasetukset. Tämän toiminnon käyttämiseen vaaditaan turvakoodi.

## Muistin tila

Valikko 9.0

Tarkista eri muistien tilat.

Ennen kuin otat yhteyttä matkapuhelinoperaattoriisi tai viet puhelimen huoltoon, tarkista löytyykö ongelmaasi ratkaisu tästä.

**K** Miten voin tarkastella soitettuja, vastattuja ja vastaamattomia puheluita?

**V** Paina .

**K** Äänenlaatu on huono tai ääni ei kuulu lainkaan.

**V** Joillain alueilla signaalin voimakkuus voi vaihdella huomattavasti. Kokeile eri paikkaa. Ylikuormitetussa verkossa yhteys voi olla epävakaa.

**K** Yhteys on huono jopa silloin, kun puhelu yhdistyy.

**V** Joillain alueilla signaalin voimakkuus voi vaihdella huomattavasti. Kokeile eri paikkaa. Ylikuormitetussa verkossa yhteys voi olla epävakaa.

**K** Ruudussa ei näy mitään.

**V** Poista akku, laita se jälleen paikoilleen ja kytke virta. Jos puhelin ei vielääkään käynnisty, lataa akku ja kokeile uudelleen.

**K** Kuulen kaiun, kun soitan tietyillä alueilla joihinkin numeroihin.

**V** Tätä kutsutaan kaikuefektiiksi. Se syntyy, kun äänenvoimakkuus on liian suuri, tai sen aiheuttavat puhelun toisessa päässä olevan laitteen ominaisuudet (puolielektroninen puhelinvaihe).

**K** Puhelin kuumenee.

**V** Pitkien puheluiden aikana, pelaamisen tai Internetin käytön aikana puhelin saattaa kuumentua. Tämä on aivan tavallista, eikä sillä ole vaikutusta laitteen elinkaareen tai suorituskykyyn.

**K** Hälytystä ei kuulu tai vain valo tai näyttö vilkkuu.

**V** Puhelimen Profiilit-valikossa puhelimen käyttöprofiiliksi on asetettu Väriä tai Ääneton. Valitse Yleinen tai Ulkona

## Ongelmaratkaisu

**K** Puhelimen valmiustilan kesto lyhenee vähitellen.

**V** Akkujen käyttöikä on rajallinen. Vaihda akku, kun sen käyttöaika on pudonnut puoleen alkuperäisestä. Käytä vain hyväksytyjä varaosia.

**K** Akun käyttöaika lyhenee.

**V** Jos akun käyttöaika on hyvin lyhyt, se voi johtua käyttöympäristöstä, runsaasta käytöstä tai heikosta signaalista.

**K** Numero ei yhdisty, vaikka valitsen numeron puhelinmuistiosta.

**V** Tarkista, että numero on tallennettu oikein käyttämällä puhelinmuistion hakutoimintoa. Tarvittaessa tallenna numero uudelleen.

**K** Puhelimeen ei saada yhteyttä.

**V** Onko puhelimen virta kytketty? (Kytke puhelimen virta painamalla  -näppäintä yli kolme sekuntia.) Oletko valinnut oikean matkapuhelinverkon? Oletko asettanut saapuvien puheluiden eston?

**K** En muista lukitus-, PIN- tai PUK-koodia tai salasanaa.

**V** Lukituksen oletuskoodi on '0000'. Jos unohtat tai hukkaat lukituskoodin, ota yhteyttä puhelimen myyjään. Jos olet unohtanut PIN- tai PUK-koodin tai jos et ole saanut näitä koodeja, ota yhteys verkko-operaattoriisi.

Tähän matkapuhelimeen on saatavana useita erilaisia lisävarusteita. Voit valita ne omien viestintätarpeidesi mukaan.

---

## Vakioakku

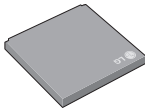

---

## Matkasovitin

Tällä laturilla puhelimen akku voidaan ladata missä tahansa.



## **Huom.**

- ▶ Käytä aina aitoja LG-lisävarusteita.
- ▶ Muiden lisävarusteiden käyttäminen saattaa mitätöidä takuun.
- ▶ Lisävarusteet saattavat vaihdella myyntialueen mukaan. Kysy lisätietoja paikalliselta jälleenmyyjältä.

# Tekniset tiedot

## Yleistä

**Tuotteen nimi:** KE970

**Järjestelmä:** GSM 900 / DCS 1800 / PCS 1900

## Käyttöympäristön lämpötila

**Korkein:** +55°C

**Alhaisin:** -10°C

# Declaration of Conformity



LG Electronics

## Suppliers Details

### Name

LG Electronics Inc

### Address

: LG Twin Tower 20, Yeouido-dong, Yeongdeungpo-gu Seoul, Korea 150-721

## Product Details

### Product Name

E-GSM 900 / DCS 1800 / PCS 1900 TH Band Terminal Equipment

### Model Name

KE970

### Trade Name

LG

CE 0168

## Applicable Standards Details

### RATTE Directive 1999/5/EC

EN 301 488-01 v1.6.1 / EN 301 488-07 v1.3.1 / EN 301 488-17 v.1.2.1  
EN 300 328 V 1.6.1  
EN 60950-1 : 2001  
EN 60380/EN 60381 : 2001  
EN 301 511 V9.0.2

## Supplementary Information

The conformity to above standards is verified by BABT.

## Declaration

I hereby declare under our sole responsibility that the product mentioned above to which this declaration relates complies with the above mentioned standards and Directives

### Name

Jin Seog, Kim / Director

### Issued Date

07. Aug. 2007

LG Electronics Logistics and Services B.V.  
Veluwselaan 15, 1327 AE Almere, The Netherlands  
Tel : +31 - 36-547 - 8640, e-mail : seokim @ lge.com

  
Signature of representative



# BEGRÆNSET GARANTI

## **1. HVAD GARANTIEEN OMFATTER:**

LG tilbyder dig en begrænset garanti for, at den medfølgende telefon inklusive tilbehør ikke har materiale- eller produktionsfejl i henhold til følgende vilkår og betingelser:

- (1) Den begrænsede garanti for produktet dækker garantiperioden, som begynder den dato, produktet er købt.
- (2) Den begrænsede garanti gælder kun for den oprindelige køber af produktet og kan ikke tilskrives eller videregives til en efterfølgende køber/slutbruger.
- (3) Garantien gælder kun for den oprindelige køber af produktet i garantiperioden, og kan være begrænset til visse lande, hvis dette er angivet.
- (4) Telefonens overflade og ydre dele var uden defekter på forsendelsestidspunktet og omfattes dermed ikke af denne begrænsede garanti.
- (5) Køberen skal kunne fremlægge rimeligt bevis for købsdato, på forespørgsel fra LG.
- (6) Køberen skal dække omkostningerne for forsendelse af produktet til LG's kundeserviceafdeling. LG skal dække omkostningerne for tilbagesendelse af produktet til køberen, efter at service, som dækkes af denne begrænsede garanti, er udført.

## **2. HVAD GARANTIEEN IKKE OMFATTER:**

- (1) Defekter eller beskadigelser, der skyldes misbrug eller utilsigtet anvendelse af produktet.
- (2) Defekter eller beskadigelser, som er opstået pga. unormal brug, unormale forhold, forkert opbevaring, udsættelse for fugt, uautoriserede modificeringer, uautoriserede tilslutninger, uautoriseret reparation, forkert brug, forsømmelse, misbrug, uheld, ændringer, forkert installation eller andre handlinger, som LG ikke er ansvarlig for, herunder skader opstået under forsendelse eller som følge af kortslutninger, spildte madvarer eller væsker.
- (3) Brud på eller beskadigelse af antennen, med mindre årsagen er en direkte følge af materiale- eller produktionsfejl.
- (4) Følger af at LG's kundeserviceafdeling ikke blev kontaktet af køberen og informeret om produktets defekt eller funktionsfejl inden for den gældende begrænsede garantiperiode.

- (5) Produkter hvor serienummeret er fjernet eller gjort ulæseligt.
- (6) Denne begrænsede garanti erstatter alle andre garantier, som måtte følge direkte eller indirekte af objektive omstændigheder eller af lovbestemmelser eller andre regler; herunder, men ikke udelukkende, enhver form for indirekte garanti for afsætningsmuligheder eller velegnethed til bestemte former for anvendelse.
- (7) Ødelæggelse forårsaget af anvendelse af tilbehør, som ikke er godkendt af LG.
- (8) Alle plastikoverflader og alle andre ydre, udsatte dele, der ridses eller ødelægges, som følge af normal brug.
- (9) Produkter af hvilke anvendelse ikke har fundet sted inden for rammerne af de af LG foreskrevne grænseværdier.
- (10) Produkter som bruges eller er tilvejebragt via udlejningsordninger.
- (11) Forgængelige dele (som fx sikringer).

### **3. CONDITIONS:**

Ingen anden direkte garanti gælder for dette produkt.

VARIGHEDEN AF DE INDIREKTE GARANTIER, INKLUSIVE DEN MEDFØLGENDE GARANTI FOR AFSÆTNINGSMULIGHEDER, ER BEGRÆNSEDE TIL VARIGHEDEN AF DENNE DIREKTE GARANTI. LG ELECTRONICS INC. KAN IKKE GØRES ANSVARLIG FOR TAB AF PRODUKTETS BRUGSVÆRDI, GENER, TAB ELLER NOGEN ANDEN FORM FOR SKADE, DIREKTE ELLER SOM FØLGE AF BRUG AF ELLER MANGLENDE MULIGHED FOR AT BRUGE PRODUKTET ELLER FOR BRUD PÅ NOGEN DIREKTE ELLER INDIREKTE GARANTI, INKLUSIVE DEN INDIREKTE GARANTI FOR AFSÆTNINGSMULIGHEDER, SOM GÆLDER FOR DETTE PRODUKT.

Visse steder tillader lovgivningen ikke begrænsninger af garantien i forbindelse med direkte eller afledte skadevirkninger eller begrænsninger for varigheden af en indirekte garanti; dermed vedrører de angivne begrænsninger muligvis ikke dig. Denne garanti giver dig specifikke juridiske rettigheder, og derudover kan du have andre rettigheder, som varierer fra land til land.



**LG Electronics Inc.**

# ERKLÆRING OM BEGRENSET GARANTI

## **1. HVA DENNE GARANTIEN DEKKER:**

LG tilbyr en begrenset garanti for at det ikke forekommer feil eller mangler verken ved materialene i eller konstruksjonen av telefonen og det medfølgende tilbehøret. Vilkårene i garantien er som følger:

- (1) Den begrensede produktgarantien gjelder i garantiperioden som løper fra datoen produktet kjøpes.
- (2) Den begrensede garantien gjelder kun for personen som opprinnelig kjøpte produktet, og kan ikke overdras til noen senere kjøper eller sluttbruker.
- (3) Denne garantien, som kun gjelder for personen som opprinnelig kjøpte produktet, kan være begrenset til ett bestemt land dersom dette er spesifisert.
- (4) Esken og pyntedetaljene skal være uten defekter ved forsendelsestidspunktet, og skal derfor ikke omfattes av vilkårene i denne begrensede garantien.
- (5) På forespørsel fra LG må kunden kunne fremskaffe informasjon som beviser kjøpsdatoen hinsides rimelig tvil.
- (6) Kunden skal dekke fraktkostnadene når produktet sendes til LGs kundeserviceavdeling. LG skal dekke fraktkostnadene når produktet sendes tilbake til kunden etter utført service under denne begrensede garantien.

## **2. HVA DENNE GARANTIEN IKKE DEKKER:**

- (1) Defekter eller skader som skyldes annen bruk av produktet enn den som er normal og vanlig.
- (2) Defekter eller skader som skyldes unormal bruk, unormale forhold, ukorrekt oppbevaring, eksponering for fuktighet, uautoriserte modifikasjoner, uautoriserte tilkoplinger, uautorisert reparasjon, feil bruk, forsømmelse, misbruk, uhell, endring, ukorrekt installasjon eller andre forhold som ikke er LGs feil, herunder skade som skyldes forsendelsen, kortsluttede sikringer eller mat- eller væskesøl.
- (3) Brukkede eller skadde antenner, med mindre dette er direkte forårsaket av feil eller mangler ved materialet eller konstruksjonen.
- (4) Påståtte defekter eller feilfunksjoner som kunden unnlater å innrapportere til LGs kundeserviceavdeling innen utløpet av den gjeldende begrensede garantiperioden.
- (5) Produkter der serienummeret er fjernet eller uleselig.

- (6) Denne begrensede garantien erstatter alle andre garantier som uttrykkelig eller underforstått måtte være fremsatt i skrift eller tale, gjennom lovbestemmelser, lovpraksis, sedvane eller på annen måte, herunder, men ikke begrenset til, enhver underforstått garanti om salgbarhet eller egnethet til et bestemt formål.
- (7) Skade som skyldes bruk av tilbehør som ikke er godkjent av LG.
- (8) Alle plastoverflater og øvrige utvendige deler med riper eller skader som skyldes kundens normale bruk.
- (9) Produkter som brukes utover publisert maksimumskapasitet.
- (10) Produkter som er brukt eller anskaffet på leiebasis.
- (11) Forbruksvarer (f.eks. sikringer).

### **3. VILKÅR:**

Ingen annen uttrykkelig garanti er gyldig for dette produktet.

VARIGHETEN AV ENHVER UNDERFORSTÅTT GARANTI, HERUNDER DEN UNDERFORSTÅTTE GARANTIEN OM SALGBARHET, ER BEGRENSET TIL VARIGHETEN AV DENNE UTTRYKkelige GARANTIEN. LG ELECTRONICS INC. SKAL IKKE VÆRE ANSVARLIG FOR TAP AV PRODUKTETS BRUK, ULEILIGHET, TAP ELLER ANDRE SKADER, ENTEN DISSE ER DIREKTE ELLER FØLGESKADER, SOM SKYLDES BRUKEN AV ELLER MANGLENDE MULIGHET TIL Å BRUKE DETTE PRODUKTET, ELLER FOR NOE BRUDD PÅ NOEN UTTRYKkelig ELLER UNDERFORSTÅTT GARANTI, HERUNDER DEN UNDERFORSTÅTTE GARANTIEN OM SALGBARHET, SOM GJELDER FOR DETTE PRODUKTET.

Noen jurisdiksjoner tillater ikke utelukkelse eller begrensninger mht. tilfeldige skader eller følgeskader eller begrensninger i en underforstått garantis varighet. Derfor kan det være at disse begrensningene eller utelukkelsene ikke gjelder for deg. Denne garantien gir deg spesifikke juridiske rettigheter, og du kan også ha andre rettigheter som varierer fra land til land.



**LG Electronics Inc.**

# GARANTIVILLKOR

## **1. GARANTINS OMFATTNING:**

Enligt nedanstående villkor garanterar LG att denna telefon och medföljande tillbehör inte har några fel eller brister, varken med avseende på material eller konstruktion:

- (1) Den begränsade produktgarantin gäller under garantitiden och löper från produktens inköpsdatum.
- (2) Den begränsade garantin gäller endast för den ursprunglige köparen av produkten och kan inte överlåtas till en efterföljande köpare/slutanvändare.
- (3) Denna garanti, som endast gäller den ursprunglige köparen av produkten, är begränsad till ett visst land, förutsatt att detta särskilt anges.
- (4) Förpackningen och dekorativa detaljer ska vara utan defekter vid tidpunkten för avsändandet och omfattas därför inte av villkoren i denna garanti.
- (5) På LG:s begäran ska kunden visa fram uppgifter som rimligen styrker vilket datum produkten köptes.
- (6) Kunden ska bära fraktkostnaden om produkten sänds till LG:s kundserviceavdelning. LG ska bära fraktkostnaderna när produkten återsänds till kunden efter service som utförs enligt dessa garantivillkor.

## **2. UNDANTAG:**

Garantin gäller inte i följande fall:

- (1) Vid defekter eller skador som har uppstått vid användning av produkten på annat sätt än vad den är avsedd för.
- (2) Vid defekter eller skador som uppstår på grund av onormal användning, under onormala förhållanden, på grund av felaktig förvaring, om produkten utsätts för fukt, vid ändringar, reparationer eller anslutningar som har utförts av någon som inte är auktoriserad, vid felanvändning, misskötsel, missbruk, olycksfall, ändringar, felinstallation eller andra omständigheter som LG inte råder över, inklusive fraktskada, kortslutna säkringar eller om mat eller vätska spills på produkten.
- (3) Vid brott eller skada på antenn såvida detta inte är en direkt följd av fel eller brist hos materialet eller i konstruktionen.
- (4) Vid kundens påstående om defekter eller felaktiga funktioner och denne underlåter att

- anmäla detta till LG:s kundserviceavdelning innan utgången av gällande garantiperiod.
- (5) Om produktens serienummer är borta eller oläsligt.
  - (6) Denna begränsade garanti ersätter alla andra garantier, uttryckliga eller underförstådda, skriftliga eller muntliga som framgår av lag, praxis, sedvana eller på annat sätt, inklusive men inte begränsat till alla underförstådda garantier om kurans eller lämplighet för en viss användning.
  - (7) Vid skada som uppstår på grund av användning av tillbehör som inte är godkända av LG.
  - (8) Vid repor eller andra skador som har uppstått på plasttytor och andra utvändiga delar vid kundens normala användning.
  - (9) Produkter som används utöver angiven maxkapacitet.
  - (10) Produkter som används eller anskaffas på hyrbasis.
  - (11) Förbrukningsartiklar (t.ex. säkringar).

### **3. VILLKOR:**

Inga andra uttryckliga garantier gäller för denna produkt.

**GILTIGHETSTIDEN FÖR VARJE UNDERFÖRSTÅDD GARANTI, INKLUSIVE UNDERFÖRSTÅDD GARANTI MED AVSEENDE PÅ KURANS, ÄR BEGRÄNSAD TILL GILTIGHETSTIDEN FÖR DENNA UTTRYCKLIGA GARANTI. LG ELECTRONICS INC. ANSVARAR INTE FÖR EVENTUELL FÖRLUST PÅ GRUND AV ANVÄNDNING AV DENNA PRODUKT, EJ HELLER FÖR OLÄGENHET, FÖRLUST ELLER ANDRA SKADOR, VARKEN DIREKT ELLER INDIREKT SKADA SOM UPPSTÅR PÅ GRUND AV ANVÄNDNING AV ELLER FÖRHINDER ATT ANVÄNDA DENNA PRODUKT ELLER VID ÖVERTRÄDELSE AV NÅGON UTTRYCKLIG ELLER UNDERFÖRSTÅDD GARANTIBESTÄMMELSE, INKLUSIVE DEN UNDERFÖRSTÅDDA GARANTI OM KURANS SOM GÄLLER FÖR DENNA PRODUKT.**

Inom vissa jurisdiktionsområden är det inte tillåtet att begränsa ansvaret med avseende på följdskador eller indirekta skador eller att föreskriva om begränsningar av en underförstådd garantis giltighetstid. Detta kan innebära att dessa begränsningar eller undantag inte gäller för dig. Denna garanti ger dig vissa specifika juridiska rättigheter. Beroende på i vilket land du bor kan det kan hända att du även har andra rättigheter.



**LG Electronics Inc.**

# **RAJOITETTUA TAKUUTA KOSKEVA LAUSEKE**

## **1. TÄMÄ TAKUU KATTAÄ SEURAAVAT ASIAT:**

LG myöntää käyttäjälle rajoitetun takuun, jonka mukaan oheisessa puhelimessa ja sen mukana toimitetuissa lisävarusteissa ei ole materiaali- tai valmistusvirheitä seuraavien ehtojen mukaisesti:

- (1) Tuotteen rajoitetun takuun voimassaoloaika alkaa tuotteen ostopäivämäärästä.
- (2) Rajoitettu takuu myönnetään ainoastaan tuotteen alkuperäiselle ostajalle, eikä sitä voi siirtää tuotteen mahdolliselle seuraavalle ostajalle tai käyttäjälle.
- (3) Tämä takuu myönnetään ainoastaan tuotteen alkuperäiselle ostajalle takuun kestoajaksi, ja on rajoitettu tiettyyn maahan, jos se on määritelty.
- (4) Laitteen ulkokuori ja maalatut osat ovat virheettömiä kuljetuksen aikana ja ovat siten näiden rajoitetun takuun ehtojen ulkopuolella.
- (5) LG:n pyytäessä laitteen käyttäjän on kohtuullisessa ajassa todistettava ostopäivämäärä.
- (6) Käyttäjä vastaa kustannuksista, jotka aiheutuvat tuotteen lähettämisestä LG:n asiakaspalveluun. LG vastaa kustannuksista, jotka aiheutuvat tuotteen toimittamisesta takaisin käyttäjälle tämän rajoitetun takuun mukaisten huoltotoimenpiteiden jälkeen.

## **2. TÄMÄ TAKUU EI KATA SEURAAVIA ASIOITA:**

- (1) Muusta kuin normaalista käytöstä aiheutuneita virheitä tai vahinkoja.
- (2) Virheitä tai vahinkoja, jotka aiheutuvat epänormaalista käytöstä, epänormaaleista olosuhteista, virheellisestä säilytyksestä, laitteen kastumisesta, luvattomista muutoksista, luvattomista liitännöistä, luvattomasta korjauksesta, väärinkäytöstä, laiminlyönnistä, onnettomuudesta, muutoksista, puutteellisesta asennuksesta tai muista toimista, jotka eivät johdu LG:stä, mukaan lukien kuljetuksesta, palaneesta sulakkeesta, tai läikkyneestä ruoasta tai nesteestä aiheutuneita vahinkoja.
- (3) Antennien rikkoutumisia tai vahinkoja, elleivät ne johdu suoraan materiaali- eikä valmistusvirheistä.
- (4) Tapauksia, joissa käyttäjä ei ole ilmoittanut LG:n asiakaspalveluun tuotteen väitettyjä virheitä tai toimintahäiriöitä rajoitetun takuun voimassaoloaikana.
- (5) Tuotteita, joiden sarjanumero on poistettu tai muutettu lukukelvottomaksi.
- (6) Tämä rajoitettu takuu sulkee pois kaikki muut nimenomaiset tai oletetut takuut

mukaan lukien ilman rajoitusta tiettyyn tarkoitukseen tai myyntiin sopivuutta koskevat oletetut takuut.

- (7) Vahinkoja, jotka aiheutuvat muiden kuin LG:n hyväksymien lisävarusteiden käytöstä.
- (8) Mitään muovipintoja eikä muita ulkopintoja, jotka ovat naarmuuntuneet tai vahingoittuneet normaalissa käytössä.
- (9) Tuotteita, joita on käytetty annettujen enimmäisarvojen ulkopuolisissa olosuhteissa.
- (10) Tuotteita, joita on käytetty tai jotka on hankittu vuokraohjelmassa.
- (11) Kuluvia osia (kuten sulakkeita).

### **3. EHDOT:**

Tähän tuotteeseen ei sovelleta muita nimenomaisia takuita.

OLETETTUJEN TAKUIDEN, MUKAAN LUKIEN MYYNTIIN SOPIVUUTTA KOSKEVAN OLETETUN TAKUUN, VOIMASSAOLOAIKA VASTAA TÄSSÄ ESITETYN NIMENOMAISEN TAKUUN VOIMASSAOLOAIKAA. LG ELECTRONICS INC. EI OLE VASTUUSSA TUOTTEEN KÄYTÖSTÄ AIHEUTUVISTA MENETYKSISTÄ, TÄMÄN TUOTTEEN KÄYTÖSTÄ TAI KÄYTTÄMÄTTÖMYYDESTÄ JOHTUVISTA SUORISTA TAI VÄLILLISISTÄ VAIVOISTA, MENETYKSISTÄ TAI MUISTA VAHINGOISTA TAI MINKÄÄN NIMENOMAISEN TAI OLETETUN TAKUUN, MUKAAN LUKIEN TÄMÄN TUOTTEEN MYYNTIIN SOPIVUUTTA KOSKEVAN OLETETUN TAKUUN, RIKKOMUKSESTA.

Kaikkialla ei sallita satunnaisten tai välillisten vastuiden poissulkemista tai rajoittamista tai oletetun takuun voimassaoloajan rajoittamista, joten yllä mainittu rajoitus tai poissulkeminen ei ehkä koske Teitä. Tämä takuu antaa Teille tiettyjä laillisia oikeuksia, ja Teillä voi olla myös muita maittain vaihtelevia oikeuksia.



**LG Electronics Inc.**