

# PRADA



PRADA phone by LG / คู่มือการใช้งาน

PRADA / LG ELECTRONICS INC.



ไ ท ย  
ENGLISH

ข้อมูลในคู่มือเล่มนี้อาจแตกต่างจากโทรศัพท์ของคุณ ขึ้นอยู่กับเวอร์ชันซอฟต์แวร์ของโทรศัพท์หรือผู้ให้บริการที่ใช้

PRADA phone by LG

CE 0168

[www.pradaphonebylg.com](http://www.pradaphonebylg.com)

P/N : MMBB0320924(1.0)

**Bluetooth QD ID B014644**

# | KF900 | คู่มือการใช้

ข้อมูลบางอย่างในคู่มือเล่มนี้อาจแตกต่างจากโทรศัพท์ของคุณ ขึ้นอยู่กับซอฟต์แวร์ของโทรศัพท์หรือผู้ให้บริการของคุณ



## สารบัญ

คำแนะนำเพื่อความ  
ปลอดภัยและการใช้งาน  
อย่างมีประสิทธิภาพ

### การติดตั้ง

**11** เริ่มทำความรู้จักกับโทร  
ศัพท์ของคุณ

**12** ภาพแสดงตัวเครื่องเมื่อเปิด  
ฝาคาบ

**14** การใส่ USIM  
และแบตเตอรี่

**16** การตรวจหน่วยความจำ

### หน้าจอแสดงนัย

**18** เคล็ดลับสำหรับหน้าจอ  
สัมผัส

**20** การใช้หน้าจอสัมผัสด้วยความ  
สะดวกมากขึ้น

**20** ใช้งานเมนูบนสุดได้โดยตรง

**20** เคล็ดลับสำหรับหน้าจอสัมผัส

**23** แผนผังเมนู

### การทำงานพื้นฐาน

#### 24 การโทร

**24** การโทรออกหรือการสนทนา  
ทางวิดีโอ

**24** การเปลี่ยนการตั้งค่าการ  
แสดงผลปุ่มกดโทรออก

**24** การโทรออกโดยใช้รายชื่อ

**25** การรับสายและการปฏิเสธ  
สายเรียกเข้า

**26** การปรับระดับเสียงสนทนา

**26** โทรด่วน

**26** การใช้สายที่สอง

**27** การปิด DTMF

**27** การดูบันทึกการโทร

**27** การใช้การโอนสาย

**28** การใช้การป้องกันการโทร

**28** การเปลี่ยนการตั้งค่าการโทร  
ทั่วไป

**29** การเปลี่ยนการตั้งค่าการ  
สนทนาทางวิดีโอ

### 30 รายชื่อ

**30** การค้นหารายชื่อ

**30** การเพิ่มรายชื่อใหม่

**31** ตัวเลือกต่างๆ ของรายชื่อ

**31** การสร้างกลุ่ม

**31** การเปลี่ยนการตั้งค่าของ  
รายชื่อ

**32** การดูข้อมูล

### 33 ข้อความ

**33** ข้อความ

**33** การส่งข้อความ

**34** การป้อนข้อความ

**34** ระบบช่วยสะกดคำ T9

**34** การป้อนตัวอักษรด้วยตนเอง

**35** ปุ่มกด Qwerty

**35** การป้อนข้อความ

**35** โหมดป้อนข้อความโดยใช้  
ปุ่มกด

35 การส่งอีเมลโดยใช้แอคเคาท์ใหม่	<b>เริ่มต้นงานสร้างสรรค์</b>	49 การใช้การตั้งค่าขั้นสูง
36 การตั้งค่าอีเมล	<b><u>41 กล้องถ่ายรูป</u></b>	50 การเปลี่ยนขนาดของภาพวิดีโอ
36 การดึงข้อมูลอีเมล	41 การถ่ายภาพด่วน	50 การเลือกโทนสี
37 การเปลี่ยนการตั้งค่าอีเมล	41 หลังจากถ่ายภาพแล้ว	<b><u>51 รูปภาพและวิดีโอ</u></b>
37 โฟลเดอร์ข้อความ	42 ทำความรู้จักกับช่องมองภาพ	51 การดูรูปภาพและวิดีโอ
38 การจัดการข้อความ	43 การใช้แฟลช	51 การซูมขณะถ่ายภาพ
38 การใช้ข้อความอัตโนมัติ	43 การเลือกประเภทการถ่ายภาพ	51 การปรับระดับเสียงขณะดูวิดีโอ
38 การใช้อีโมติคอน	44 การถ่ายภาพต่อเนื่อง	51 การดูรูปภาพแบบภาพสไลด์
39 การเปลี่ยนการตั้งค่าข้อความตัวอักษร	44 การถ่ายภาพพาโนรามา	51 การตั้งค่ารูปภาพเป็นพื้นหลัง
39 การเปลี่ยนการตั้งค่าข้อความมีลติมีเดีย	44 การปรับการรับแสง	52 การแก้ไขรูปภาพ
40 การเปลี่ยนการตั้งค่าอื่นๆ	45 การใช้การตั้งค่าขั้นสูง	52 การเพิ่มข้อความลงในรูปภาพ
	46 การเปลี่ยนขนาดภาพ	53 การเพิ่มเอฟเฟกต์ลงในรูปภาพ
	46 การเลือกเอฟเฟกต์สี	53 ปรับขนาดรูปภาพ
	<b><u>47 กล้องวิดีโอ</u></b>	53 การแปลงรูปภาพ
	47 การถ่ายวิดีโอด่วน	54 การเน้นสีในรูปภาพ
	47 หลังจากถ่ายวิดีโอแล้ว	54 การสลัสีในรูปภาพ
	48 ทำความรู้จักกับช่องมองภาพ	
	49 การปรับการรับแสง	

- 54 การดูวิดีโอบนโทรทัศน์
- 54 การแก้ไขวิดีโอ
- 55 การตัดความยาวของวิดีโอ
- 55 การรวมวิดีโอสองเรื่องเข้าด้วยกัน
- 56 การรวมรูปภาพเข้ากับวิดีโอ
- 56 การเพิ่มข้อความลงในวิดีโอ
- 57 การซ่อนรูปภาพ
- 57 การใส่รายการบันทึกเสียง
- 58 การใส่ซาวด์แทร็คลงในวิดีโอ
- 58 การเปลี่ยนความเร็วของวิดีโอ
- 58 การใส่เอฟเฟกต์การเลื่อนภาพ
- 59 มัลติมีเดีย**
- 59 รูปภาพ
- 59 เมนูตัวเลือกของภาพส่วนตัว
- 60 การส่งรูปภาพ
- 60 การใช้รูปภาพ
- 61 การแก้ไขภาพของคุณ
- 61 การพิมพ์ภาพ
- 61 การย้ายหรือตัดลอกรูปภาพ
- 61 การสร้างภาพสไลด์
- 61 การตรวจสอบสถานะหน่วยความจำ
- 62 เสียง
- 62 การใช้เสียง
- 62 วิดีโอ
- 62 การใช้ตัวเลือกขณะหยุดวิดีโอชั่วคราว
- 63 การส่งวิดีโอคลิป
- 63 การใช้เมนูตัวเลือกของวิดีโอ
- 63 เกมส์และแอปพลิเคชัน
- 63 การเล่นเกมส์
- 63 การใช้เมนูตัวเลือก
- 64 การติดตั้งเกมส์และแอปพลิเคชัน Java
- 64 แฟลชคอนเทนต์
- 64 การดูไฟล์ SWF
- 64 การใช้ตัวเลือกขณะดูไฟล์ SWF
- 64 เอกสาร
- 64 การโอนไฟล์ไปที่โทรศัพท์
- 64 การดูไฟล์
- 65 อื่นๆ
- 65 การสร้างภาพยนตร์
- 66 เพลง
- 66 การโอนเพลงไปยังโทรศัพท์
- 67 การเล่นเพลง
- 67 การใช้ตัวเลือกขณะเล่นเพลง
- 68 การสร้างรายการเพลง
- 68 การแก้ไขรายการเพลง
- 68 การลบรายการเพลง
- 69 การใช้วิทยุ
- 69 การค้นหาสถานี
- 69 การรีเซ็ตสถานี
- 69 การฟังวิทยุ

## เริ่มต้นการจัดการ

### 70 สมุดบันทึก

- 70 การเพิ่มเหตุการณ์ลงในปฏิทิน
- 70 การเปลี่ยนมุมมองเริ่มต้นของปฏิทิน
- 70 การเพิ่มรายการลงในสิ่งที่ต้องทำ
- 71 การแบ่งปันรายการที่ต้องทำ
- 71 การใช้ตัวค้นหาวันที่
- 71 การตั้งเวลาปลุก
- 72 การเพิ่มบันทึก
- 72 บันทึกเสียง
- 72 การบันทึกเสียงหรือเสียงพูด
- 73 การส่งรายการบันทึกเสียง
- 73 การใช้เครื่องคิดเลข
- 73 การแปลงหน่วย
- 73 การใช้นาฬิกาจับเวลา
- 73 การใส่ชื่อเมืองลงในเวลาทั่วโลก

### 74 PC ซิงค์

- 74 การติดตั้ง LG PC Suite ลงในคอมพิวเตอร์
- 74 การเชื่อมต่อโทรศัพท์เข้ากับคอมพิวเตอร์
- 74 การสำรองข้อมูลและการเรียกคืนข้อมูลของโทรศัพท์
- 75 การดูไฟล์ในโทรศัพท์บนคอมพิวเตอร์
- 75 การซิงค์โครโนลซ์รายชื่อ
- 75 การซิงค์โครโนลซ์ข้อความ
- 75 การใช้โทรศัพท์ของคุณเป็นอุปกรณ์เก็บข้อมูล
- 76 การใช้ iSync
- 76 ตัวแปลง DivX

## เว็บไซต์

### 77 เว็บไซต์

- 77 เบราว์เซอร์
- 77 การเข้าใช้เว็บไซต์
- 77 การเพิ่มและการใช้บุ๊กมาร์ค
- 78 การใช้ RSS reader
- 78 การบันทึกเพจ
- 78 การเข้าใช้เพจที่บันทึกไว้
- 78 การดูประวัติข้อมูลเบราว์เซอร์
- 79 การเปลี่ยนการตั้งค่าเว็บเบราว์เซอร์
- 79 การใช้โทรศัพท์เป็นโมเด็ม

## การตั้งค่า

### 80 การตั้งค่า

80 การเปลี่ยนการตั้งค่าหน้าจอ

80 การปรับแต่งรูปแบบของคุณ

80 การเปลี่ยนการตั้งค่าโทรศัพท์

81 การเปลี่ยนการตั้งค่าปุ่มสัมผัส

81 การเปลี่ยนการตั้งค่า  
การเชื่อมต่อ

82 การใช้ตัวจัดการ  
หน่วยความจำ

83 การใช้โหมด Flight

83 การส่งและการรับไฟล์โดย  
ใช้บลูทูธ

84 การจับคู่กับอุปกรณ์บลูทูธอื่น

84 การใช้ชุดหูฟังบลูทูธ

### 85 WIFI

### 86 อุปกรณ์เสริม

### 87 บริการของเครือข่าย

### 88 ข้อมูลทางเทคนิค

### 89 การแก้ปัญหา

โปรดอ่านคำแนะนำเบื้องต้นต่อไปนี้ การไม่ปฏิบัติตามคำแนะนำเหล่านี้อาจทำให้เกิดอันตรายหรือผิดกฎหมาย

## การรับพลังงานคลื่นความถี่วิทยุ

### ข้อมูลเกี่ยวกับการรับพลังงานคลื่นความถี่วิทยุและค่า SAR (Specific Absorption Rate)

โทรศัพท์เคลื่อนที่รุ่น KF900 นี้ ได้รับการออกแบบตรงตามข้อกำหนดเรื่องความปลอดภัยในการใช้งานอันเกี่ยวกับการรับพลังงานคลื่นความถี่วิทยุ ข้อกำหนดนี้ใช้หลักการทางวิทยาศาสตร์ที่รวมถึงการกำหนดค่าเผื่อไว้ ทั้งนี้เพื่อความปลอดภัยของทุกคน โดยไม่ขึ้นกับอายุและสุขภาพ

- ข้อกำหนดเกี่ยวกับการรับพลังงานคลื่นความถี่วิทยุใช้หน่วยวัดที่เรียกว่า Specific Absorption Rate หรือ SAR การทดสอบ SAR ได้กระทำด้วยการใช้วิธีการที่ได้มาตรฐาน โดยให้เครื่องโทรศัพท์ที่ส่งสัญญาณที่แรงที่สุดและมีการรับรบกวนดสัญญาณแล้ว โดยการส่งสัญญาณดังกล่าวได้กระทำในทุกย่านความถี่ที่โทรศัพท์ใช้อยู่
- แม้ว่าระดับ SAR ของโทรศัพท์ LG แต่ละรุ่นจะแตกต่างกันบ้าง แต่ทุกรุ่นจะได้รับการออกแบบให้อยู่ภายในข้อกำหนดการรับพลังงานคลื่นความถี่วิทยุ
- ค่าจำกัด SAR ที่แนะนำโดย International Commission on Non-Ionizing Radiation Protection (ICNIRP) คือ 2 วัตต์/กก. โดยเฉลี่ยตามเนื้อเยื่อหนัก 10 กรัม

- ค่า SAR สูงสุดสำหรับโทรศัพท์รุ่นนี้ ซึ่งทำการทดสอบโดย DASYS4 ขณะถือแนบกับหูคือ 0.208 วัตต์/กก. (10 กรัม) และเมื่อพกพาไว้กับตัวคือ 1.55 วัตต์/กก. (10 กรัม)
- ข้อมูลระดับ SAR สำหรับผู้ที่อยู่ในประเทศ/พื้นที่ที่ยอมรับข้อจำกัด SAR ซึ่งแนะนำโดย Institute of Electrical and Electronics Engineers (IEEE) คือ 1.6 วัตต์/กก. โดยเฉลี่ยต่อเนื่องเยื่อ 1 กรัม

## การดูแลและการบำรุงรักษาเครื่องโทรศัพท์

> คำเตือน:

**ใช้แบตเตอรี่ อุปกรณ์ชาร์จแบตเตอรี่ และอุปกรณ์เสริมที่ผ่านการรับรองให้ใช้กับโทรศัพท์รุ่นนี้เท่านั้น การใช้อุปกรณ์ประเภทอื่นที่ไม่ผ่านการรับรองดังกล่าวอาจทำให้การรับรองหรือการรับประกันของเครื่องสั้นลง หรือก่อให้เกิดอันตรายได้**

- อย่าถอดแยกชิ้นส่วนของเครื่องโทรศัพท์ ควรนำไปให้ช่างเทคนิคผู้มีความรู้เมื่อจำเป็น ต้องมีการตรวจสอบ
- ควรวางให้ห่างจากอุปกรณ์เครื่องใช้ไฟฟ้า เช่น โทรทัศน์ วิทยุ และเครื่องคอมพิวเตอร์
- ควรตั้งโทรศัพท์ไว้ห่างจากแหล่งความร้อน เช่น เครื่องระบายความร้อน หรือเตาประกอบอาหาร
- ไม่ควรทำโทรศัพท์ตก

- ไม่ควรนำเครื่องโทรศัพท์ไว้ในที่ที่มีการสัมผัสเอนหรือการกระแทก
- ปิดเครื่องโทรศัพท์ในบริเวณที่มีข้อบังคับพิเศษว่าห้ามใช้ ตัวอย่างเช่น ห้ามใช้โทรศัพท์ในโรงพยาบาล เนื่องจากอาจมีผลต่อการทำงานของอุปกรณ์ทางการแพทย์ที่ไวต่อสัญญาณรบกวน
- ห้ามสัมผัสโทรศัพท์ด้วยมือเปียก ขณะกำลังชาร์จแบตเตอรี่ เพราะอาจถูกไฟฟ้าดูดและอาจทำให้โทรศัพท์ชำรุดเสียหายได้
- ห้ามชาร์จโทรศัพท์ใกล้วัตถุไวไฟ เนื่องจากโทรศัพท์อาจร้อนและทำให้เกิดไฟ ซึ่งอาจทำให้เกิดเพลิงไหม้
- ใช้ผ้าแห้งเช็ดทำความสะอาดภายนอกเครื่องโทรศัพท์ (อย่าใช้สารละลาย เช่น เบนซิน ทินเนอร์ หรือแอลกอฮอล์)
- อย่าชาร์จโทรศัพท์โดยวางไว้บนพื้นผิวอ่อนนุ่ม
- ควรชาร์จโทรศัพท์ในบริเวณที่มีการถ่ายเทอากาศดี
- ไม่ควรนำเครื่องโทรศัพท์ไว้ในที่มีฝุ่นหรือควันมากเกินไป
- อย่าวางโทรศัพท์ใกล้บัตรเครดิตหรือบัตรโดยสารที่มีแถบแม่เหล็ก เพราะอาจทำความเสียหายต่อข้อมูลในแถบแม่เหล็กได้
- อย่าเคาะหน้าจอด้วยวัตถุมีคม เพราะอาจทำความเสียหายแก่โทรศัพท์ได้
- วางเครื่องโทรศัพท์ให้ห่างจากของเหลวหรือความชื้น
- ใช้อุปกรณ์เสริม เช่น หูฟัง ด้วยความระมัดระวังอย่าแตะต้องเสาอากาศโดยไม่จำเป็น

## การทำงานอย่างมีประสิทธิภาพของโทรศัพท์

### อุปกรณ์อิเล็กทรอนิกส์

โทรศัพท์เคลื่อนที่ทุกเครื่องสามารถส่งคลื่นรบกวนได้ ทำให้มีผลต่อการทำงานของอุปกรณ์ต่างๆ

- ห้ามใช้โทรศัพท์เคลื่อนที่ใกล้อุปกรณ์ทางการแพทย์โดยไม่ได้รับอนุญาต หลีกเลี่ยงการวางโทรศัพท์เหนือเครื่องควบคุมจังหวะการเต้นของหัวใจ เช่น ใส่ในกระเป๋าเสื้อ เป็นต้น
- โทรศัพท์เคลื่อนที่บางเครื่องอาจก่อให้เกิดสัญญาณคลื่นรบกวนกับเครื่องช่วยฟังได้
- ดังนั้น โทรศัพท์ วิทยุ เครื่องคอมพิวเตอร์ ฯลฯ อาจได้รับการรบกวนบ้างเล็กน้อย

### ความปลอดภัยบนท้องถนน

ตรวจสอบกฎหมายและระเบียบข้อบังคับว่าด้วยเรื่องการใช้โทรศัพท์เคลื่อนที่ในพื้นที่ที่คุณขับขี่ยานพาหนะ

- ห้ามใช้โทรศัพท์มือถือในขณะที่ขับรถ
- มีสมาธิในการขับขี่ด้วยความระมัดระวังอย่างเต็มที่
- หากสามารถกระทำได้ ให้ใช้ชุดอุปกรณ์แฮนด์ฟรี
- ขับเข่าข้างทาง แล้วจอดรถก่อนโทรออกหรือรับสาย หากสภาพการขับขี่ทำให้จำเป็นต้องดำเนินการดังกล่าว
- พลังงานคลื่นความถี่วิทยุอาจมีผลกระทบต่อระบบอิเล็กทรอนิกส์บางชนิดในรถของคุณ เช่น วิทยุดีครอยนต์ อุปกรณ์เพื่อความปลอดภัย เป็นต้น

- หากรถของคุณติดตั้งถุงลมนิรภัย ห้ามติดตั้งอุปกรณ์เพกพาแบบโรสายซึ่งขัดขวางการทำงานของถุงลม ซึ่งอาจทำให้ถุงลมไม่ทำงานหรืออาจทำให้คุณได้รับบาดเจ็บรุนแรงเนื่องจากการทำงานของอุปกรณ์ปิดกั้นของถุงลมนิรภัยได้
- หากคุณกำลังฟังเพลงในขณะที่อยู่ข้างนอก โปรดตรวจดูว่าระดับเสียงอยู่ที่ระดับที่เหมาะสม เพื่อให้คุณยังสามารถได้ยินเสียงจากรอบข้างได้ โดยเฉพาะอย่างยิ่งเมื่ออยู่ข้างถนน

## หลีกเลี่ยงการทำลายความสามารถในการได้ยิน

ความสามารถในการได้ยินอาจถูกทำลายได้ หากคุณฟังเสียงดังเป็นระยะเวลานาน ดังนั้นเราขอแนะนำว่าคุณไม่ควรเปิดหรือปิดหูฟังใกล้กับหูของคุณ นอกจากนี้ คุณควรตั้งระดับเสียงเพลงและระดับเสียงสายสนทนาไว้ในระดับที่เหมาะสม

## ส่วนที่เป็นแก้ว

บางส่วนของโทรศัพท์ของคุณทำมาจากวัสดุแก้ว ซึ่งส่วนที่เป็นแก้วนี้สามารถแตกได้หากโทรศัพท์ตกลงบนพื้นแข็ง หรือถูกกระแทก หากส่วนที่เป็นแก้วนี้แตก อย่าสัมผัสหรือพยายามดึงออก ให้หยุดใช้โทรศัพท์จนกว่าจะส่วนที่เป็นแก้วนี้จะได้รับการเปลี่ยนโดยผู้ให้บริการที่ได้รับการแต่งตั้ง

## บริเวณที่ทำให้เกิดระเบิดได้

ห้ามใช้โทรศัพท์ในพื้นที่ที่อยู่ระหว่างมีการระเบิดต่างๆ ให้ปฏิบัติตามข้อห้ามอย่างเคร่งครัด และทำตามข้อกำหนดหรือกฎเกณฑ์ต่างๆ

## บริเวณที่อาจเกิดการระเบิดได้

- ห้ามใช้โทรศัพท์ใกล้จุดเติมน้ำมันเชื้อเพลิง
- ห้ามใช้โทรศัพท์ใกล้น้ำมันเชื้อเพลิงหรือสารเคมี
- ห้ามขนถ่ายหรือเก็บก๊าซหรือของเหลวที่ติดไฟง่าย หรือระเบิดได้ในห้องโดยสารของรถ ซึ่งคุณใช้เก็บโทรศัพท์หรืออุปกรณ์เสริมต่างๆ ของคุณ

## บนเครื่องบิน

- อุปกรณ์ไร้สายสามารถก่อให้เกิดคลื่นรบกวนต่อเครื่องบินได้
- ให้ปิดโทรศัพท์เคลื่อนที่ของคุณก่อนขึ้นเครื่องบิน
- อย่าใช้โทรศัพท์เมื่อเครื่องบินจอดที่พื้นก่อนได้รับการอนุญาตจากพนักงานประจำเครื่อง

## เด็ก

เก็บโทรศัพท์ในพื้นที่ปลอดภัยและห่างจากมือเด็ก รวมทั้งเก็บชิ้นส่วนขนาดเล็กซึ่งอาจทำอันตรายหากเด็กนำไปปาก

## การโทรฉุกเฉิน

การโทรฉุกเฉินอาจไม่สามารถใช้กับเครือข่ายโทรศัพท์เคลื่อนที่ทั้งหมดได้ จึงไม่ควรใช้โทรศัพท์นี้เพียงอย่างเดียวในกรณีโทรฉุกเฉิน ให้ตรวจสอบกับผู้ให้บริการในพื้นที่ของคุณ

## ข้อมูลเกี่ยวกับแบตเตอรี่และการดูแลรักษา

- คุณไม่จำเป็นต้องคายประจุแบตเตอรี่ออกจนหมดก่อนเริ่มการชาร์จ แบตเตอรี่นี้ต่างจากแบตเตอรี่อื่น เนื่องจากไม่มี Memory Effect ประสิทธิภาพของแบตเตอรี่จึงไม่ด้อยลง
- ใช้เฉพาะแบตเตอรี่และเครื่องชาร์จของ LG เท่านั้น เครื่องชาร์จแบตเตอรี่ของ LG ได้รับการออกแบบมาเพื่อยืดอายุการใช้งานของแบตเตอรี่ให้นานที่สุด
- อย่าถอดชิ้นส่วนหรือทำให้แบตเตอรี่ลัดวงจร
- รักษาความสะอาดของหน้าสัมผัสแบตเตอรี่
- เปลี่ยนแบตเตอรี่ก้อนใหม่ทันที เมื่อประสิทธิภาพการใช้งานลดต่ำลงจนถึงระดับที่ไม่อาจใช้ต่อได้ แบตเตอรี่นี้สามารถชาร์จใหม่ได้หลายร้อยครั้งจนกว่าจะจำเป็นต้องเปลี่ยนก้อนใหม่
- ชาร์จแบตเตอรี่ใหม่อีกครั้ง หากไม่ได้ใช้เป็นเวลานานเพื่อเพิ่มเวลาการใช้งาน
- อย่าให้เครื่องชาร์จแบตเตอรี่โดนแสงแดดโดยตรง หรือใช้ในสภาพที่มีความชื้นสูง เช่นในห้องน้ำ
- อย่าวางแบตเตอรี่ทิ้งไว้ในสภาพอากาศที่ร้อนหรือเย็น เพราะประสิทธิภาพของแบตเตอรี่อาจด้อยลง
- หากมีการใส่แบตเตอรี่ชนิดที่ไม่ถูกต้อง อาจทำให้เกิดการระเบิดได้

- ควรปฏิบัติตามคำแนะนำของผู้ผลิตในการทิ้งแบตเตอรี่ที่ใช้แล้ว โปรดรีไซเคิลเมื่อเป็นไปได้ อย่าทิ้งเป็นขยะในครัวเรือน
- หากคุณต้องการเปลี่ยนแบตเตอรี่ โปรดนำไปที่จุดบริการหรือตัวแทนจำหน่ายที่ได้รับการแต่งตั้งจาก LG Electronics ที่ใกล้ที่สุดเพื่อขอความช่วยเหลือ
- ถอดปลั๊กอุปกรณ์ชาร์จออกจากเต้าเสียบทุกครั้งหลังจากแบตเตอรี่โทรศัพท์เต็มแล้วเพื่อลดการใช้พลังงานสิ้นเปลืองของอุปกรณ์ชาร์จ

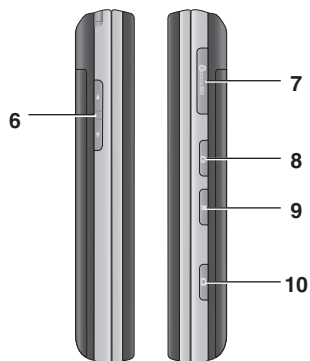
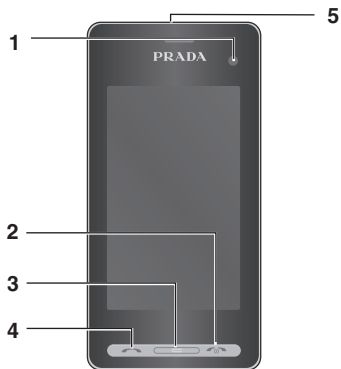

## เริ่มทำความรู้จักกับโทรศัพท์ของคุณ

1. เลนส์กล้องถ่ายรูปตัวใน
2. ปุ่มวางสาย/เปิดปิดเครื่อง
  - วางสายหรือปฏิเสธสายเรียกเข้า เปิด/ปิดโทรศัพท์ กดหนึ่งครั้งเพื่อกลับสู่หน้าจอสแตนด์บาย
3. ปุ่มลบ
4. ปุ่มโทรออก/รับสาย
  - เพื่อโทรออกและรับสายเรียกเข้า

การวางวัตถุที่มีน้ำหนักมากบนโทรศัพท์ หรือ การนั่งทับเมื่อใส่ไว้ในกระเป๋ากางเกงอาจทำให้จอ LCD ของโทรศัพท์ และการทำงานของหน้าจอสัมผัสเสียหายได้

5. ช่องเสียบอุปกรณ์ชาร์จ, สายเคเบิล, แสตมป์รี

ในการเชื่อมต่อสาย USB ให้รอนโทรศัพท์เปิดเครื่องและลงทะเบียนกับเครือข่ายแล้ว

6. ปุ่มด้านข้าง
  - เมื่อนำจอไม่ใช้งาน: ปรับระดับเสียงปุ่ม/เสียงเรียกเข้า/เสียงเอฟเฟกต์
  - ระหว่างการใช้สาย: ปรับระดับเสียงลำโพง
7. ช่องเสียบการ์ดหน่วยความจำ MICRO SD
8. ปุ่มล๊อค/ ปลดล๊อค
9. ปุ่มมีลติทาสกิ้ง
10. ปุ่มกล้องถ่ายรูป

## ภาพแสดงตัวเครื่องเมื่อเปิดสไลด์



เปลี่ยนโหมดข้อความ  
(ตัวพิมพ์ใหญ่/  
ตัวพิมพ์เล็ก)

ปุ่มตัวเลขและตัวอักษร

ปุ่ม SPACE  
ใช้เพื่อป้อนเว้นวรรค  
ขณะแก้ไข

ปุ่มสัญลักษณ์  
ป้อนสัญลักษณ์

ปุ่ม ENTER

ปุ่มลบ  
◦ ลบตัวอักษรครั้งละ  
หนึ่งตัวเมื่อกด  
ปุ่มในแต่ละครั้ง  
การกดปุ่มนี้ค้างไว้  
จะลบข้อความที่  
ป้อนไว้ทั้งหมด

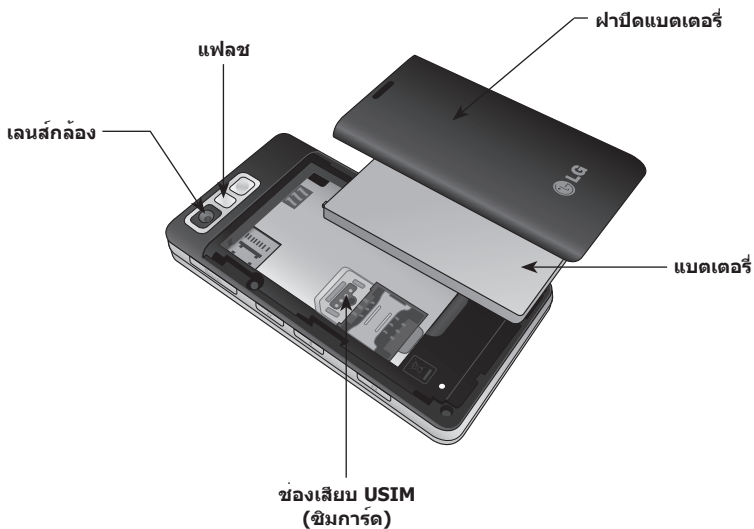

## การใส่ USIM และแบตเตอรี่

### 1. ถอดฝาปิดแบตเตอรี่

กดปุ่มคล้ายสวิตช์แบตเตอรี่ที่ด้านบนของโทรศัพท์ค้างไว้ แล้วดึงฝาปิดแบตเตอรี่ขึ้น



### 2. ถอดแบตเตอรี่ออก

จับที่ขอบด้านบนของแบตเตอรี่ และยกแบตเตอรี่ขึ้นจากช่องใส่แบตเตอรี่



ห้ามถอดแบตเตอรี่ขณะที่เปิดโทรศัพท์อยู่  
เนื่องจากอาจทำให้เครื่องเสียหายได้

### 3. ใส่ USIM การ์ด

เสียบ USIM การ์ดเข้าไปในช่องใส่ USIM การ์ด โปรดตรวจสอบให้แน่ใจว่าหน้าสัมผัสสีทองของการ์ดคว่ำลง ในการถอด USIM การ์ด ให้ค่อยๆ ดึงการ์ดออกมาในทิศทางตรงข้ามกับตอนใส่



#### 4. ใส่แบตเตอรี่

ใส่แบตเตอรี่ โดยให้ด้านบนของแบตเตอรี่สอดลงไปทางด้านบนของช่องใส่แบตเตอรี่ก่อน ตรวจสอบให้แน่ใจว่าขั้วสัมผัสของแบตเตอรี่ตรงกับขั้วในโทรศัพท์ จากนั้น กดด้านล่างของแบตเตอรี่ให้แน่นเข้าที่



#### 5. ใส่ฝาปิดแบตเตอรี่กลับคืน

วางฝาปิดบนแบตเตอรี่ และเลื่อนขึ้นจนเข้าที่

#### 6. การชาร์จโทรศัพท์

เปิดช่องเสียบอุปกรณ์ชาร์จที่ด้านบนของโทรศัพท์ KF900 ออกเสียบอุปกรณ์ชาร์จ และเสียบปลั๊กไฟเข้ากับเต้าเสียบไฟ คุณจะต้องชาร์จโทรศัพท์ KF900 จนกว่าจะปรากฏข้อความว่า "แบตเตอรี่เต็มแล้ว" บนหน้าจอ



## การตั้งค่าหน่วยความจำ

### การใส่การ์ดหน่วยความจำ



คุณสามารถเพิ่มพื้นที่หน่วยความจำบนโทรศัพท์ได้โดยการใช้การ์ดหน่วยความจำ

1. เปิดช่องเสียบการ์ดด้านข้างโทรศัพท์
2. เลื่อนการตั้งค่าหน่วยความจำเข้าไปในช่องเสียบให้แน่นเข้าที่ โปรดตรวจสอบให้แน่ใจว่าหน้าสัมผัสสีทองคว่ำลง



## การฟอร์แมตการ์ดหน่วยความจำ

การ์ดหน่วยความจำของคุณอาจฟอร์แมตแล้ว หากการ์ดของคุณยังไม่ได้อฟอร์แมต คุณจะต้องฟอร์แมตการ์ดก่อนจึงจะสามารถเริ่มใช้งานได้

1. จากหน้าจอสถานะเดสก์ทอป ให้เลือก  และแตะ  **ตั้งค่า** และเลือก **ตั้งค่าโทรศัพท์**
2. แตะที่ **สถานะความจำ** แล้วเลือก **ความจำการ์ด**
3. แตะที่ **ฟอร์แมต** แล้วยืนยันการเลือกของคุณ
4. ใส่รหัสผ่าน หากมีการกำหนดไว้ [0000] จากนั้นการ์ดของคุณจะได้รับการฟอร์แมตและพร้อมสำหรับการใช้งาน

ในการเปลี่ยนปลายทางที่จัดเก็บเริ่มต้น ให้เปิด **ตัวจัดการหน่วยความจำ** จากเมนู **ตั้งค่าโทรศัพท์** แล้วเลือก **ตั้งค่าที่เก็บหลัก**

หากการ์ดหน่วยความจำของคุณมีข้อมูลอยู่ภายใน ข้อมูลต่างๆ จะถูกกำหนดให้อยู่ในโฟลเดอร์ที่คุณต้องโดยอัตโนมัติ ตัวอย่างเช่น วิดีโอจะเก็บไว้ในโฟลเดอร์วิดีโอ

## การโอนรายชื่อ

ในการโอนรายชื่อจาก USIM ไปยังโทรศัพท์:

1. จากแท็บ ติดต่อสื่อสาร เลือก **รายชื่อ**  
และเลือก **ตั้งค่า**
2. แตะที่ **คัดลอก**
3. เลือก **เครื่องไปยัง USIM**
4. เลือก **เลือกทั้งหมด** หรือเลือกทีละชื่อ  
แล้วแตะที่ **คัดลอก**

เมื่อไม่มีการใช้งานโทรศัพท์ KF900 เครื่องจะกลับเข้าสู่หน้าจอหลัก จากหน้าจอนี้คุณสามารถเข้าใช้งานตัวเลือกเมนูต่างๆ, โทรออกแบบด่วน และดูสถานะของโทรศัพท์และอื่นๆ ได้อีกมากมาย

## เคล็ดลับสำหรับหน้าจอสัมผัส

หน้าจอหลักยังเป็นที่ดีเยี่ยมที่จะช่วยฝึกให้คุณเคยชินกับหน้าจอสัมผัสได้

ในการเลือกรายการ ให้แตะที่ไอคอนอย่างถูกต้อง โทรศัพท์ KF900 จะสั่นเล็กน้อย เมื่อคุณแตะที่ตัวเลือกใดๆ

ในการเลื่อนดูรายการต่างๆ ให้แตะที่รายการสุดท้ายที่มองเห็นได้ แล้วใช้นิ้วเลื่อนหน้าจอขึ้น รายการต่างๆ จะเลื่อนขึ้นมาใหม่มองเห็นรายการอื่นๆ ได้

- คุณไม่จำเป็นต้องออกแรงกดมาก หน้าจอสัมผัสจะไวต่อการสัมผัสที่เบาและแน่นอน
- ใช้นิ้วปลายนิ้วในการสัมผัสที่ตัวเลือกที่ต้องการระวังอย่าแตะโดนปุ่มอื่นๆ รอบข้าง
- เมื่อไฟหน้าจอดับลง ใ้กดปุ่มปลดล็อค/ ล็อคที่ด้านขวามือ เพื่อกลับไปยังหน้าจอหลัก
- ห้ามปิดคลุมโทรศัพท์ด้วยซองหรือปลอก เนื่องจากหน้าจอสัมผัสจะไม่ทำงานหากมีวัตถุใดๆ ปิดคลุมอยู่



ปุ่มด่วน

## ปุ่มด่วน

ปุ่มด่วนจะทำให้สามารถเข้าใช้งานฟังก์ชันที่ใช้บ่อยได้อย่างง่ายดายด้วยการกดเพียงปุ่มเดียว



แตะเพื่อเปิดปุ่มสัมผัสสำหรับใช้โทรออก ป้อนหมายเลขเหมือนกับการใช้ปุ่มกดทั่วไป แล้วแตะที่ **การโทร** หรือกดปุ่ม 



แตะเพื่อเปิดเมนูรายชื่อ ในการค้นหาหมายเลขที่คุณต้องการโทร ให้ป้อนชื่อ โดยโดยใช้ปุ่มสัมผัส คุณยังสามารถสร้างรายชื่อใหม่และแก้ไขรายชื่อที่มีอยู่ได้ โปรดดูรายละเอียดในหน้า 30



แตะเพื่อเข้าใช้เมนูตัวเลือก ข้อความ จากขั้นตอนนี้ คุณสามารถสร้างข้อความใหม่ได้ โปรดดูรายละเอียดในหน้า 33



แตะเพื่อเปิดเมนูบนสุดแบบเต็ม โดยจะแยกออกเป็นเมนูย่อย 4 เมนูย่อย และที่แท็บแนวดิ่งของเมนูย่อยแต่ละเมนู เพื่อดูตัวเลือกต่างๆ

## การใช้หน้าจอสัมผัสด้วยความ ระมัดระวังมากขึ้น

โทรศัพท์ LG KF900 ของคุณเป็นผลงานชิ้นเอกอันเป็นเลิศที่ผสมผสานการออกแบบอย่างมีสไตล์เข้ากับจอ LCD ที่มีความคมชัดสูง จอ LCD ที่สามารถรับการสัมผัสให้ประสบการณ์อินเทอร์เน็ตที่ฟลัดและความสะดวกสบายอย่างยิ่ง

### ใช้งานเมนูบนสุดได้โดยตรง

คุณสามารถเข้าใช้เมนูโทรออก เมนูข้อความ เมนูรายชื่อ ได้ด้วยเพียงแค่การสัมผัสหน้าจอครั้งเดียว

### เคล็ดลับสำหรับหน้าจอสัมผัส













หากคุณปลดล็อคหน้าจอ หน้าจอจะสลับเป็นปุ่มกดหน้าจอสัมผัสอินเทอร์เน็ตแอคทีฟในการเลือกรายการ ให้แตะที่ไอคอนบนหน้าจอสัมผัส โทรศัพท์ KF900 จะสั่น เมื่อคุณแตะที่ตัวเลือกใดๆ











ปุ่มคววน

## แถบสถานะ

แถบสถานะใช้ไอคอนต่างๆ เพื่อแสดงข้อมูล เช่น ระดับความแรงของสัญญาณ, ข้อความใหม่ และพลังงานแบตเตอรี่ รวมถึงแสดงว่ามีการใช้งานบลูทูธ หรือ GPRS อยู่หรือไม่ ตารางด้านล่างนี้จะอธิบายถึงความหมายของไอคอนต่างๆ ที่ปรากฏบนแถบสถานะ

ไอคอน	คำอธิบาย
	มัลติทาสกิ้ง
	ความแรงของสัญญาณ (จำนวนแถบอาจแตกต่างกันไป)
	ไม่มีสัญญาณเครือข่าย
	พลังงานแบตเตอรี่ที่เหลืออยู่
	แบตเตอรี่หมด
	ข้อความตัวอักษรใหม่
	ข้อความมัลติมีเดีย
	ข้อความเสียงใหม่
	ข้อความในถาดเข้าเต็ม
	การส่งข้อความล้มเหลว
	ตั้งปลุกแล้ว
	ใช้รูปแบบเสียงแบบปกติอยู่
	ใช้รูปแบบเสียงแบบนอกอาคารอยู่

ไอคอน	คำอธิบาย
	ใช้รูปแบบเสียงแบบเงียบอยู่
	โอนสายเรียกเข้า
	ใช้ EDGE อยู่
	โรมมิ่ง
	เปิดใช้โหมด Flight
	ใช้งานบลูทูธ
	ตั้งคำการนัดหมาย
	ใส่ความจำภายนอกอยู่
	ใช้ HSDPA อยู่
	เล่นไฟล์ MP3
	หยุดไฟล์ MP3 ชั่วครว
	เปิดใช้ Wifi

**การเปลี่ยนสถานะจากแถบสถานะ**  
 และที่ไอคอนแสดงสถานะปัจจุบัน ซึ่งแสดง  
 การตั้งค่าปัจจุบันในแถบสถานะเพื่อเปิดสรุป  
 สถานะ โดยจะแสดงเวลาปัจจุบัน, เครือข่าย,  
 SVC ID, แบตเตอรี่, หน่วยความจำเครื่อง,  
 หน่วยความจำภายนอก, รูปแบบเสียง, MP3,  
 บลูทูธ และสถานะ Wifi คุณสามารถกำหนด  
 ประเภทรูปแบบเสียง เล่น/หยุดชั่วคราว MP3  
 และเปิด/ปิดการทำงานบลูทูธและ Wifi

### การใช้ฟังก์ชันมัลติทาสกิ้ง

กดปุ่มด้านข้าง  เพื่อเปิดเมนูมัลติทาสกิ้ง  
 จากเมนูนี้ คุณสามารถดูแอปพลิเคชันทั้งหมดที่  
 รันอยู่ และเข้าใช้งานได้ด้วยการกดปุ่มเดียว  
 จากแอปพลิเคชันต่างๆ ให้กดปุ่มมัลติทาสกิ้ง  
 และเลือกหน้าจอหลักเพื่อกลับเข้าสู่หน้าจอ  
 สแตนด์บาย โดยไม่ต้องออกจากหรือปิด  
 แอปพลิเคชันนั้น

เมื่อคุณกำลังรันแอปพลิเคชันไว้ที่พื้นหลัง  
 (เช่น เกมส์ หรือวิทยุ FM) ไอคอน   
 จะปรากฏขึ้นในแถบสถานะ

และที่ ๘๘ ในหน้าจอสแตนด์บายเพื่อเปิด **เมนูบนสุด** จากขั้นตอนนี้ คุณสามารถเข้าใช้เมนูต่างๆ ได้ดังนี้: **ติดต่อสื่อสาร, ความบันเทิง, มูทิลิตี้ และ ตั้งค่า**

 **ติดต่อสื่อสาร**

- 1 โทรออก
- 2 โทรด่วน
- 3 รายชื่อ
- 4 ข้อมูลการโทร
- 5 ข้อความใหม่
- 6 อีเมลใหม่
- 7 กล่องข้อความ
- 8 ข้อความ

 **ความบันเทิง**

- 1 คลังภาพ
- 2 แฟ้มข้อมูล
- 3 กล้องถ่ายรูป
- 4 กล้องวิดีโอ
- 5 Muvee studio
- 6 เพลง
- 7 วิทยุ FM
- 8 เกมส์&แอปฯ

 **มูทิลิตี้**



- 1 เมธาเวิร์
- 2 เวลาทั่วโลก
- 3 สมุดบันทึก
- 4 ตั้งปลุก
- 5 บันทึก
- 6 บันทึกเสียง
- 7 เครื่องมือ
- 8 STK (SIM Tool Kit)

 **ตั้งค่า**





- 1 รูปแบบเสียง
- 2 ตั้งค่าจอ
- 3 ตั้งค่าโทรศัพท์
- 4 ตั้งค่าการโทร
- 5 ตั้งค่าสัมผัส
- 6 การเชื่อมต่อ
- 7 บลูทูธ
- 8 Wi-Fi

## การโทร

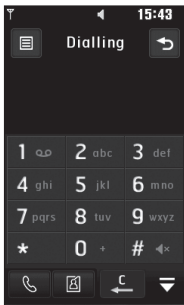
### การโทรออกหรือการสนทนาทางวิดีโอ

1. แตะที่  เพื่อเปิดปุ่มกด
2. ป้อนหมายเลขโดยใช้ปุ่มกด ในการลบตัวเลข ให้กดปุ่มลบ
3. กดปุ่ม  เพื่อเริ่มการโทรออก
4. ในการวางสาย ให้กดปุ่ม 





-  : โทรสายปกติ
-  : โทรสายวิดีโอ
-  : ลบตัวเลขหรือตัวอักษร
-  : ออกจากปุ่มกดโทรออก

ในการป้องกันเครื่องหมาย +  
เพื่อออกต่างประเทศ ให้แตะ  ค้างไว้ 2  
วินาที

แตะปุ่มล็อค/ปลดล็อคเพื่อล็อคหน้าจอสัมผัส  
เพื่อป้องกันการโทรออกโดยไม่ตั้งใจ

คุณสามารถ คัดสายวิดีโอ, ส่งข้อความ,  
บันทึกหมายเลข หรือ ค้นหารายชื่อ  
โดยการแตะที่ 

### การเปลี่ยนการตั้งค่าการแสดงผลปุ่มกดโทรออก

1. แตะที่  เพื่อเปิดปุ่มกด
2. แตะ  และเลือก  
การตั้งค่าหน้าจocalโทร เพื่อเปลี่ยนการ  
แสดงผลที่หน้าจอของปุ่มโทรออก
3. คุณสามารถเปลี่ยนรูปแบบ ขนาด  
และสีตัวอักษร

### การโทรออกโดยใช้รายชื่อ

1. จากหน้าจอสแตนด์บาย แตะ   
เพื่อเปิดสมุดแอดเดรส หรือแตะ รายชื่อ  
ในแท็บ ติดต่อสื่อสาร
2. คุณสามารถเลือก เพิ่มรายชื่อ, ค้นหา, กลุ่ม  
และ ตั้งค่า
3. เลือก ค้นหา แตะที่ ชื่อ และป้อนตัวอักษร 2-  
3 ตัวแรกของรายชื่อที่คุณต้องการโทรหา
4. จากรายการที่ฟิลเตอร์นี้ ให้แตะที่รายชื่อที่  
ต้องการโทรหา แล้วเลือกหมายเลขที่จะใช้  
หากมีการบันทึกไว้มากกว่าหนึ่งหมายเลข
5. แตะที่ การโทร

คุณสามารถค้นหารายชื่อได้จากหน้าจอโทรออก และที่  และเลือก ค้นหารายชื่อ เลื่อนดูรายชื่อ หรือป้อนตัวเลขสองสามตัวแรกของหมายเลขเพื่อฟีดแบ็ครายการ

### การรับสายและการปฏิเสธสายเรียกเข้า

เมื่อโทรศัพท์ดังขึ้น ให้กดปุ่ม  เพื่อรับสาย

และที่  เพื่อปิดเสียงกริ่ง วิธีนี้เป็นวิธีที่ดี

หากคุณเลิมนเปลี่ยนรูปแบบเป็น เงียบ

เมื่ออยู่ในห้องประชุม

กดปุ่ม  เพื่อปฏิเสธสายเรียกเข้า

## การปรับระดับเสียงสนทนา

หากต้องการปรับระดับเสียงระหว่างการใช้สาย ให้ใช้ปุ่มขึ้นและลงทางด้านซ้ายของโทรศัพท์

### โทรด่วน

คุณสามารถกำหนดรายชื่อที่โทรออกบ่อยเป็นหมายเลขโทรด่วนได้

1. จากหน้าจอสแตนด์บาย ให้แตะที่ ☎ เพื่อเปิดเมนู
2. แตะที่ **โทรด่วน**
3. ข้อความเสียงและวีดีโอเมลล์ได้รับการกำหนดให้อยู่ที่หมายเลขโทรด่วน 1 ซึ่งคุณไม่สามารถเปลี่ยนแปลงได้ และที่หมายเลขอื่นๆ เพื่อกำหนดรายชื่อสำหรับโทรด่วน
4. สมุดที่อยู่จะเปิดขึ้น เลือกรายชื่อที่คุณต้องการกำหนดให้กับหมายเลขนั้น โดยการแตะที่หมายเลขโทรศัพท์หนึ่งครั้ง

ในการโทรออกหมายเลขโทรด่วน ให้แตะที่ ☎ จากหน้าจอสแตนด์บาย จากนั้นกดหมายเลขที่กำหนดค้างไว้จนกว่ารายชื่อจะปรากฏขึ้นบนหน้าจอ เครื่องจะทำการโทรออกโดยอัตโนมัติโดยไม่ต้องกด **Call**

## การใช้สายที่สอง

1. ในระหว่างการโทรสายแรก ให้แตะที่ ☎ แล้วเลือกหมายเลขที่คุณต้องการโทรออก
2. ป้อนหมายเลข หรือค้นหารายชื่อ (โปรดดูรายละเอียดที่ **การโทรออกหรือการสนทนาทางวีดีโอ** ในหน้า 24)
3. กด **☎** เพื่อต่อสาย
4. สายสนทนาทั้งสองสายจะแสดงอยู่บนหน้าจอ การโทรออก สายสนทนาแรกจะล็อคและพักสายคู่สนทนา
5. ในการสลับสาย ให้แตะที่ ☎ และเลือก **สลับสาย** หรือกดหมายเลขที่พักสายไว้
6. ในการวางสายใดสายหนึ่ง หรือวางสายทั้งสองสาย ให้กด ☎ และเลือก **วางสาย** แล้วตามด้วย **ทั้งหมด**, **พัก** หรือ **ใช้งาน**

คุณสามารถรวมสายเข้าด้วยกันได้โดยการเลือก **ยอมรับ** แล้วเลือก **รวม** ควรตรวจสอบว่าผู้ให้บริการเครือข่ายสนับสนุนการประชุมสายนี้

คุณจะต้องเสียค่าใช้จ่ายในการโทรออกแต่ละสายด้วย

## การปิด DTMF

DTMF ทำให้คุณสามารถใช้คำสั่งตัวเลขในการนำริเคตเมนูภายในการโทรอัตโนมัติได้ โดย DTMF จะเปิดตามค่าเริ่มต้น ในการปิดการทำงานระหว่างใช้สาย (เช่น การกดตัวเลข) ให้แตะที่  และเลือก ปิด DTMF

## การดับน้ที่กการโทร

ในการเลื่อนดูรายการตัวเลือก ให้แตะที่รายการสุดท้ายที่มองเห็น แล้วใช้นิ้วเลื่อนหน้าจอขึ้น รายการต่างๆ จะเลื่อนขึ้น ทำให้มองเห็นรายการอื่นๆ ได้



แตะที่  และเลือก  ติดต่อสื่อสาร และแตะที่ ข้อมูลการโทร เลือกเพื่อดู:

- **ทั้งหมด:** ดูรายการสายที่คุณโทรออก, ได้รับ และไม่ได้รับทั้งหมด
- **โทรออก:** ดูรายการหมายเลขที่คุณโทรออกทั้งหมด
- **ที่รับ:** ดูรายการหมายเลขที่โทรเข้ามาหาคุณทั้งหมด
- **เบอร์ที่ไม่ได้รับ:** ดูรายการสายที่คุณไม่ได้รับทั้งหมด

จากบันทึกการโทร ให้แตะที่  และลบทั้งหมด เพื่อลบรายการที่บันทึกไว้ทั้งหมด

แตะที่รายการบันทึกการโทรรายการหนึ่งเพื่อดูวันที่, เวลา และระยะเวลาในการโทร



## การใช้การโอนสาย

1. แตะที่  เลือก  ตั้งค่า แล้วเลือก ตั้งค่าการโทร
2. แตะที่ การโอนสาย และเลือก สนทนาทางวิดีโอ และ/หรือ โทรด้วยเสียง
3. เลือกว่าจะโอนทุกสาย, โอนเมื่อสายไม่ว่าง, โอนเมื่อไม่รับสาย หรือโอนเมื่อติดต่อไม่ได้
4. ป้อนหมายเลขที่คุณต้องการให้โอนสายไป
5. แตะที่ **คำขอ** เพื่อเปิดใช้งาน

คุณต้องเสียค่าใช้จ่ายในการโอนสายด้วย โปรดติดต่อผู้ให้บริการเครือข่ายของคุณ สำหรับรายละเอียดเพิ่มเติม



ในการปิดการโอนสายทั้งหมด ให้เลือก เลิกใช้ทั้งหมด จากเมนู การโอนสาย

## การใช้การป้องกันการโทร

1. กดที่  เลือก  ตั้งค่า แล้วเลือก **ตั้งค่าการโทร**
2. กดที่ **ป้องกันการโทร** และเลือก **สนทนาทางวิดีโอ และ/หรือ โทรด้วยเสียง**
3. เลือกตัวเลือกใดตัวเลือกหนึ่ง หรือเลือกทั้ง 5 ตัวเลือกนี้:  
**โทรออกทั้งหมด**  
**สายโทรออกต่างประเทศ**  
**สายโทรออกต่างประเทศเว้นประเทศแม่**  
**สายเรียกเข้าทั้งหมด**  
**สายเข้าเมื่ออยู่ต่างประเทศ**
4. ป้อนรหัสผ่านสำหรับจำกัดการโทร โปรดตรวจสอบกับผู้ให้บริการระบบเครือข่ายของคุณ เกี่ยวกับบริการนี้



**เลือก กำหนดเบอร์โทรออก เพื่อเปิดและรวบรวมรายการหมายเลขที่สามารถโทรออกจากโทรศัพท์ได้ คุณจะต้องใช้รหัส PIN2 จากผู้ให้บริการด้วย เฉพาะหมายเลขที่อยู่ในรายการหมายเลขโทรออกที่กำหนดเท่านั้นที่สามารถโทรออกจากโทรศัพท์ได้**

## การเปลี่ยนการตั้งค่าการโทรทั่วไป

1. กดที่  เลือก  ตั้งค่า แล้วเลือก **ตั้งค่าการโทร**
2. กดที่ **การตั้งค่าทั่วไป** (คุณอาจต้องเลื่อนลงเพื่อให้เห็นเมนูนี้) จากหน้าจอนี้ คุณสามารถแก้ไขการตั้งค่าของ:
  - **ปฏิเสธการรับสาย:** เลื่อนสวิตช์เพื่อเลื่อนแถบไปที่ปฏิเสธรายการ คุณสามารถแตะที่กล่องข้อความเพื่อเลือกจากทุกสาย รายชื่อหรือกลุ่มที่ระบุไว้ หรือจากหมายเลขที่ไม่รู้จัก (ไม่มีอยู่ในรายชื่อของคุณ) และที่ **บันทึก** เพื่อเปลี่ยนการตั้งค่า
  - **ส่งหมายเลขตัวเอง:** เลือกว่าจะแสดงหมายเลขของคุณเมื่อคุณโทรออกหรือไม่
  - **โทรเข้าอัตโนมัติ:** เลื่อนสวิตช์ไปทางซ้ายเพื่อเปิด หรือทางขวาเพื่อ **ปิด**
  - **โหมดตอบรับ:** เลือกว่าจะรับสายโดยใช้ปุ่มรับสาย หรือปุ่มใดๆ
  - **เตือนทุกนาที:** เลื่อนสวิตช์ไปทางซ้ายเพื่อเปิด การฟังเสียงเตือนทุกนาทีระหว่างการใช้สาย
  - **โหมดตอบรับ BT:** เลือก **แฮนด์ฟรี** เพื่อให้สามารถรับสายได้ในระหว่างใช้งานชุดหูฟังบลูทูธ หรือเลือก **ตัวเครื่อง** เพื่อรับสายโดยกดปุ่มบนตัวเครื่อง
  - **บันทึกหมายเลขใหม่:** เลือก **ใช่** เพื่อบันทึกหมายเลขใหม่
  - **สายโทรศัพท์ที่กำลังใช้:** คุณจะสามารส่งหมายเลขโทรศัพท์ของคุณได้หรือไม่ขึ้นอยู่กับบริการของสายโทรศัพท์ 2 สายที่ให้บริการอยู่ เช่น สาย 1 หรือสาย 2 \*ขึ้นอยู่กับซิมการ์ด

ในการเลื่อนดูรายการตัวเลือก ให้แตะที่รายการสุดท้ายที่มองเห็น แล้วใช้นิ้วเลื่อนหน้าจอขึ้น รายการต่างๆ จะเลื่อนขึ้น ทำให้มองเห็นรายการอื่นๆ ได้

### การเปลี่ยนการตั้งค่า การสนทนาทางวิดีโอ



1. แตะที่  เลือก  ตั้งค่า แล้วเลือก ตั้งค่าการโทร
2. แตะที่ สนทนาทางวิดีโอ
3. เลือกการตั้งค่าสำหรับการสนทนาทางวิดีโอ กำหนดว่าจะ ใช้รูปส่วนตัว/ ขนาดภาพของฉัน หรือเลือกเอง และ/หรือเปิด กระจก

## รายชื่อ

### การค้นหารายชื่อ



คุณสามารถค้นหารายชื่อได้ 2 วิธี:

#### จากหน้าจอสแตนด์บาย

1. จากหน้าจอสแตนด์บาย ให้แตะที่  เพื่อเปิดสมุดแอดเดรส ในการลบตัวเลขให้กดปุ่มลบ 
2. แตะที่ การโทร หรือปุ่ม  เพื่อเริ่มการโทรออก

คุณสามารถค้นหาตามกลุ่มด้วยการเลือกกลุ่ม ซึ่งจะเรียกรายการกลุ่มทั้งหมด

#### จากเมนูหลัก

1. แตะที่  เลือก  ติดต่อสื่อสาร
2. แตะที่ รายชื่อ
3. สมุดแอดเดรสของคุณจะแสดงรายชื่อของผู้ติดต่อที่สอดคล้องกับตัวอักษรที่คุณป้อนมา

ในการเลื่อนดูรายชื่อ ให้แตะที่รายการสุดท้ายที่มองเห็น แล้วใช้นิ้วเลื่อนหน้าจอขึ้น รายการต่างๆ จะเลื่อนขึ้น ทำให้มองเห็นรายการอื่นๆ ได้

## การเพิ่มรายชื่อใหม่

1. จากหน้าจอสแตนด์บาย ให้แตะที่  และเลือก **เพิ่มรายชื่อ**
2. เลือกว่าจะบันทึกรายชื่อไปยัง **ตัวเครื่อง** หรือ **USIM**
3. ป้อนชื่อและนามสกุลของรายชื่อใหม่ คุณไม่จำเป็นต้องป้อนทั้งสองรายการ แต่คุณต้องป้อนรายการใดรายการหนึ่ง
4. ป้อนหมายเลขที่ต่างกันสูงสุด 5 หมายเลข แล้วระบุประเภทให้กับแต่ละหมายเลข โดยเลือกจาก **เบอร์มือถือ**, **โฮม**, **ออฟฟิศ**, **เบอร์เพจเจอร์**, **แฟกซ์**, **VT** และ **ทั่วไป** แตะที่ **ตกลง**
5. เพิ่มอีเมล
6. กำหนดรายชื่อให้กับกลุ่มอย่างน้อยหนึ่งกลุ่ม เลือกจาก **ไม่มีกลุ่ม**, **ครอบครัว**, **เพื่อน**, **เพื่อนร่วมงาน**, **โรงเรียน** หรือ **วีไอพี**
7. คุณสามารถเพิ่ม **เสียงเรียกเข้า**, **วันเกิด**, **วันครบรอบ**, **โฮมเพจ**, **ที่อยู่บ้าน**, **ชื่อบริษัท**, **ชื่องาน**, **ที่อยู่บริษัท** และ **บันทึก**
8. แตะที่ **บันทึก** เพื่อบันทึกรายชื่อ

คุณสามารถสร้างกลุ่มที่กำหนดเองสำหรับรายชื่อของคุณได้ โปรดดูที่ การสร้างกลุ่ม ในหน้า 31



## ตัวเลือกต่างๆ ของรายชื่อ

คุณสามารถใช้ฟังก์ชันต่างๆ ได้มากมายขณะที่ดูรายชื่อ ขึ้นตอนต่อไปนี้จะแสดงวิธีการเข้าถึงและใช้งานเมนูตัวเลือกต่างๆ:

- เปิดรายชื่อที่คุณต้องการใช้ โปรดดูที่ **การค้นหารายชื่อ** ในหน้า 30
- คุณสามารถโทรออก หรือส่งข้อความได้โดยตรงจากชั้นตอนนี้
- กด  เพื่อเปิดรายชื่อการตัวเลือกจากชั้นตอนนี้ คุณสามารถ:
  - ต่อสายวิดีโอ:** สนทนาทางวิดีโอกับรายชื่อที่ต้องการ
  - แก้ไข:** เปลี่ยนแปลงรายละเอียดของรายชื่อ
  - ลบ:** ลบรายชื่อ และที่ **ใช้** เมื่อคุณแน่ใจ
  - คัดลอกหรือย้ายไปที่ USIM/เครื่อง:** เลิกย้ายหรือคัดลอกไปยัง USIM การัดหรือตัวเครื่อง (ขึ้นอยู่กับตำแหน่งที่คุณบันทึกรายชื่อตั้งแต่เริ่มแรก)
  - ส่งนามบัตร:** ส่งรายละเอียดของรายชื่อไปยังบุคคลอื่นเป็นนามบัตร เลือกเพื่อส่งเป็น **ข้อความตัวอักษร**, **ข้อความมัลติมีเดีย**, **อีเมล** หรือผ่าน **บลูทูธ**

ส่งข้อความ - ส่งข้อความไปยังรายชื่อ หากรายชื่อมีอีเมลแอดเดรส ให้เลือกว่าคุณจะส่งข้อความเป็นอีเมลหรือ SMS/MMS โปรดดูรายละเอียดเกี่ยวกับวิธีการส่งข้อความในหน้า 33

## การสร้างกลุ่ม

- จากหน้าจอสแตนด์บาย ให้แตะที่  และเลือก **กลุ่ม**
- แตะที่ 
- เลือก **เพิ่มกลุ่ม**
- ป้อนชื่อสำหรับกลุ่มใหม่ของคุณ
- แตะที่ **บันทึก**



หากคุณลบกลุ่ม รายชื่อที่ได้รับการกำหนดให้กับกลุ่มนั้นจะหายไป แต่ยังคงอยู่ในสมุดแอดเดรส

คุณสามารถแก้ไขกลุ่มที่มีอยู่ได้โดยการเลื่อนแถบไปที่กลุ่มที่ต้องการ แล้วแตะที่  เลือกเพื่อเพิ่มสมาชิกในกลุ่มจากรายชื่อของคุณ, กำหนดคกลุ่มเสียงเรียกเข้า, แก้ชื่อกลุ่มหรือลบกลุ่ม

## การเปลี่ยนการตั้งค่าของรายชื่อ

คุณสามารถปรับการตั้งค่ารายชื่อเพื่อให้เหมาะสมกับสมุดแอดเดรสในแบบที่คุณต้องการได้

ในการเลือกรายการตัวเลือก ให้แตะที่รายการสุดท้ายที่มองเห็น แล้วใช้นิ้วเลื่อนหน้าจอขึ้น รายการต่างๆ จะเลื่อนขึ้นทำให้มองเห็นรายการอื่นๆ ได้

- จากหน้าจอสแตนด์บาย  ให้แตะที่  แล้วเลือก **ตั้งค่า**
- จากหน้าจอนี้ คุณสามารถปรับการตั้งค่าต่อไปนี้:

- **การตั้งค่ารายชื่อ:** เลือกว่าจะดูรายชื่อที่บันทึกไว้ทั้งใน **ตัวเครื่อง & USIM**, เฉพาะ**ตัวเครื่อง** หรือ เฉพาะ **USIM** นอกจากนี้ คุณยังสามารถเลือกว่าจะแสดงชื่อหรือนามสกุลของรายชื่อขึ้นก่อนก็ได้
- **ซิงโครไนซ์รายชื่อ:** เชื่อมต่อไปยังเซิร์ฟเวอร์ของคุณ เพื่อซิงโครไนซ์รายชื่อต่างๆ
- **คัดลอก:** คัดลอกรายชื่อจาก USIM ไปยังตัวเครื่อง หรือจากตัวเครื่องไปยัง USIM เลือกว่าจะคัดลอกทีละรายการหรือทั้งหมดในครั้งเดียว หากคุณเลือกดำเนินการทีละรายการ คุณจะต้องเลือกรายชื่อที่จะคัดลอกทีละรายชื่อ
- **ย้าย:** ตัวเลือกนี้ทำงานในลักษณะเดียวกับตัวเลือก คัดลอก แต่เครื่องจะบันทึกเฉพาะรายชื่อในตำแหน่งที่คุณย้ายไปเท่านั้น หากคุณย้ายรายชื่อจาก USIM ไปยังตัวเครื่อง รายชื่อนั้นจะถูกลบออกจากหน่วยความจำ USIM
- **ส่งทุกรายชื่อผ่านบลูทูธ:** ส่งรายชื่อทั้งหมดไปยังอุปกรณ์อื่นโดยใช่บลูทูธ เครื่องจะแสดงข้อความให้คุณเปิดบลูทูธหากคุณเลือกตัวเลือกนี้
- **สำรองข้อมูลรายชื่อ:** โปรดดูที่ การสำรองข้อมูลและการเรียกคืนข้อมูลของโทรศัพท์ ในหน้า 77
- **เรียกคืนรายชื่อ:** โปรดดูที่ การสำรองข้อมูลและการเรียกคืนข้อมูลของโทรศัพท์ ในหน้า 77
- **ลบรายชื่อ:** ลบรายชื่อของคุณทั้งหมด และที่ **ใช้** หากคุณต้องการล้างสมุดที่อยู่ของคุณ

## การดูข้อมูล

1. จากหน้าจอสแตนด์บาย และที่ **00** และที่ **☰** และ **ข้อมูล**
2. จากชั้นตอนนี้ คุณจะสามารถดู เบอร์บริการ, เบอร์ส่วนตัว, ข้อมูลหน่วยความจำ (จำนวนพื้นที่หน่วยความจำที่เหลืออยู่) และนามบัตร ของคุณได้



หากคุณยังไม่ได้เพิ่มนามบัตรของคุณเอง เลือก นามบัตร แล้วป้อนรายละเอียดทั้งหมดที่คุณต้องการส่งในรายชื่อ และที่ **บันทึก** เพื่อดำเนินการให้เสร็จสิ้น

## ข้อความ

### ข้อความ

โทรศัพท์ KF900 ของคุณได้ผสมผสาน SMS, MMS และอีเมลไว้ในเครื่องเดียว และเมนูที่ใช้งาน

คุณสามารถเข้าสู่ศูนย์ข้อความได้ 2 วิธี ดังนี้:

1. แตะที่  จากหน้าจอสแตนด์บาย
2. แตะที่  ที่หน้าจอสแตนด์บาย จากนั้นเลือก  **ติดต่อสื่อสาร**

### การส่งข้อความ

1. แตะที่ **ข้อความใหม่** ในแท็บ ติดต่อสื่อสาร เพื่อเปิดข้อความว่างเปล่า หรือเลือก **ข้อความใหม่** ในเมนูข้อความ
2. จากที่นี่คุณสามารถส่งข้อความตัวอักษรหรือข้อความมัลติมีเดีย ในการส่งอีเมล ให้เลือก **อีเมลใหม่** ในแท็บ ติดต่อสื่อสาร
3. แตะที่ **แทรก** เพื่อเพิ่มภาพ, วิดีโอ, เสียง หรือข้อความอัตโนมัติ
4. แตะ **ถึง** ที่ด้านบนสุดของหน้าจอเพื่อป้อนหมายเลขโทรศัพท์ของผู้รับ หรือแตะไอคอนการค้นหาเพื่อเปิดสมุดแอดเดรส แตะที่ **ส่ง** ป้อนหมายเลขโทรศัพท์หรือแตะที่ **รายชื่อ** เพื่อเปิดรายชื่อติดต่อ คุณสามารถเพิ่มรายชื่อหลายรายการได้

การส่งข้อความให้กับผู้รับแต่ละรายจะคิดค่าใช้จ่ายที่ 160 ตัวอักษรต่อหนึ่งข้อความตัวอักษร(ภาษาไทย 70 ตัวอักษร)

หากมีการใส่รูปภาพ, วิดีโอ หรือเสียงลงใน SMS ข้อความดังกล่าวจะแปลงเป็น MMS โดยอัตโนมัติ ซึ่งคุณจะต้องเสียค่าใช้จ่ายตามนั้น

ดอกลับแบบรวดเร็ว - ส่งการดอกลับไปยังข้อความที่เลือกได้ทันทีโดยใช้ข้อความอัตโนมัติ

## การป้อนข้อความ

คุณสามารถป้อนข้อความได้ 3 วิธีดังนี้  
โหมดข้อความ T9/โหมดข้อความธรรมดา/ปุ่มกด  
Qwerty  
และที่หน้าจอหนึ่งครั้ง แป้นพิมพ์จะปรากฏขึ้น

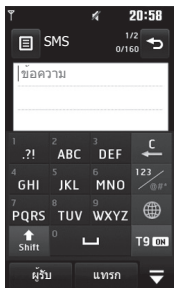

**T9** และเพื่อเปิดระบบป้อนข้อความแบบช่วย  
สะกดคำ T9

**🌐** คุณสามารถเลือกภาษาที่ใช้เขียน

**📄** และเพื่อเปลี่ยนปุ่มกดตัวเลข, สัญลักษณ์  
และข้อความ

ใช้ **⬆️** เพื่อเลื่อนคุรประเภทแป้นพิมพ์แบบ

ต่างๆ ในโหมดป้อนข้อความแต่ละโหมด

(เฉพาะภาษาอังกฤษ)

ในการเว้นวรรค ให้แตะที่ **⏏️**

(เฉพาะภาษาอังกฤษ

ภาษาไทยเว้นวรรคโดยกดเลข 1)

ในการลบตัวอักษรหรือลบประโยคทั้ง ให้แตะลบ

**🗑️**

เพียงแตะที่ตัวอักษรต่างๆ เพื่อเขียนข้อความ  
แล้วกด: (เฉพาะภาษาอังกฤษ)



เพื่อเปลี่ยนเป็นตัวพิมพ์ใหญ่



เพื่อเว้นวรรค

## ระบบช่วยสะกดคำ T9

ในโหมด T9 สัญลักษณ์ **T9** จะปรากฏขึ้น

โหมด T9 จะใช้พจนานุกรมภายในเครื่อง  
เพื่อรับคำศัพท์ที่คุณเขียนตามลำดับการกดปุ่ม  
เพียงแตะที่ปุ่มตัวเลขที่สัมพันธ์กับตัวอักษรที่คุณ  
จะป้อน พจนานุกรมจะคาดคะเนได้ถึงคำศัพท์ที่  
คุณต้องการใช้

ตัวอย่างเช่น กด 8, 3, 5, 3, 7, 4, 6, 6, 3  
เพื่อเขียนคำว่า 'telephone'

หากคำศัพท์ที่คุณต้องการไม่ปรากฏขึ้น ให้แตะที่  
**สะกด** หากคุณแตะที่ **สะกด** คุณสามารถป้อน  
คำศัพท์โดยใช้โหมดการป้อนตัวอักษรด้วยตนเอง  
แล้วคำศัพท์หรือชื่อดังกล่าวจะเพิ่มเข้าไปใน  
พจนานุกรม

## การป้อนตัวอักษรด้วยตนเอง

ในโหมดการป้อนตัวอักษรด้วยตนเอง สัญลักษณ์



จะปรากฏขึ้น

ในโหมดการป้อนตัวอักษรด้วยตนเอง

คุณต้องแตะที่ปุ่มซ้ำๆ เพื่อป้อนตัวอักษร

ตัวอย่างเช่น ในการเขียนคำว่า 'hello' ให้แตะ

4 สองครั้ง, 3 สองครั้ง, 5 สามครั้ง, 5 สามครั้ง

อีกครั้งหนึ่ง แล้ว 6 สามครั้ง

## ปุ่มกด QWERTY

### การป้อนข้อความ

คุณสามารถป้อนตัวเลขและตัวอักษรได้โดยใช้ปุ่มกดของโทรศัพท์ ตัวอย่างเช่น การบันทึกชื่อในรายชื่อ การเขียนข้อความ และการสร้างตารางนัดหมายในปฏิทินล้วนแต่ต้องใช้การป้อนข้อความทั้งสิ้น ในเครื่องมีวิธีป้อนข้อความให้เลือกใช้ดังต่อไปนี้:

การป้อนตัวอักษรด้วยตนเอง และโหมด 123

**ฟิลด์บางฟิลด์อาจใช้โหมดป้อนข้อความได้ โหมดเดียว (เช่น หมายเลขโทรศัพท์ในฟิลด์สมุดแอดเดรส)**

หากต้องการป้อนสัญลักษณ์ลงในฟิลด์การป้อนข้อความ ให้กดปุ่ม  แล้วเลือกสัญลักษณ์ จากนั้นเลือก **ตกลง** เลื่อนโดยใช้ปุ่มนาวีเกดเพื่อแสดงตัวเลือกสัญลักษณ์เพิ่มเติม

เมื่อสิ้นสุดการป้อนคำหนึ่งคำ ให้เว้นวรรคโดยกด 

หากต้องการลบตัวอักษร กดปุ่ม 

### โหมดป้อนข้อความโดยใช้ปุ่มกด

เมื่อคุณต้องป้อนข้อความ ตัวอย่างเช่น เมื่อเขียนข้อความ ปุ่มกดจะเปลี่ยนเป็นโหมด ABC หากคุณกำลังป้อนตัวเลข ตัวอย่างเช่น เมื่อโทรออก ปุ่มตัวเลขของปุ่มกดจะเปลี่ยนเป็นตัวเลข

ในโหมด ABC คุณสามารถป้อนตัวเลขได้โดยกด  ก่อนแล้วกดตัวเลขที่คุณต้องการ

### การส่งอีเมลล์โดยใช้แอคเคาท์ใหม่

หากต้องการส่ง/รับอีเมลล์ คุณควรตั้งค่าอีเมลล์แอคเคาท์ (โปรดดูที่ด้านล่าง)

1. แตะที่  จากหน้าจอสแตนด์บาย และเลือก **ข้อความ**
2. เลือก **ข้อความใหม่- อีเมลล์** และอีเมลล์ใหม่จะเปิดขึ้น หรือถ้าคุณเลือก **อีเมลล์ใหม่** ในแท็บ **ติดต่อสื่อสาร** คุณสามารถเข้าเมนูนี้ได้โดยตรง
3. คุณสามารถป้อนแอดเดรสผู้รับและเขียนข้อความของคุณได้ นอกจากนี้คุณยังสามารถแนบภาพ วิดีโอ เสียง หรือไฟล์ประเภทอื่นได้
4. ป้อนข้อความของคุณโดยใช้ปุ่มกด
5. เลือก **ตัวเลือก** และเลือกสิ่งที่แนบที่ต้องการเพิ่ม: **รูปภาพ/วิดีโอ/เสียง/รูปแบบจัดโน้มนัด/วีโมติดคอน/Bcc/ลายเซ็น/ชื่อ&เบอร์/อื่นๆ (นามบัตร/นัดหมาย/บันทึก/สิ่งที่ต้องทำ/นามบัตร/คอนเทนต์แฟลช/เอกสาร/ไฟล์อื่นๆ)**

## การตั้งค่าอีเมล

คุณสามารถติดต่อสื่อสารระหว่างการเดินทางได้โดยใช้อีเมลบนโทรศัพท์ KF900 ซึ่งคุณสามารถกำหนดอีเมลแอดเดสส์ POP3 หรือ IMAP4 ได้อย่างรวดเร็วและง่ายดาย



ในการเลือกการตั้งค่า ให้แตะที่รายการสุดท้ายที่มองเห็น แล้วใช้นิ้วเลื่อนหน้าจอขึ้น รายการต่างๆ จะเลื่อนขึ้นทำให้มองเห็นรายการอื่นๆ ได้

1. แตะที่  จากหน้าจอแสดงต้นฉบับ และเลือก **ข้อความ**
2. เลือก **ตั้งค่า**
3. แตะที่ **เมลบ็อกซ์** จากนั้นที่ **แอดเดสส์อีเมล**
4. แตะที่ **เพิ่มแอดเดสส์**
5. คุณสามารถเลือกวิธีการทำงานของแอดเดสส์ได้ดังนี้
  - **รหัสผ่าน:** ป้อนรหัสผ่านของแอดเดสส์
  - **ชื่อผู้ใช้:** ป้อนชื่อผู้ใช้ของแอดเดสส์
  - **ประเภทเมลบ็อกซ์:** ป้อนประเภทเมลบ็อกซ์ POP3 หรือ IMAP4
  - **เซิร์ฟเวอร์เมลขาเข้า:** แอดเดสส์เซิร์ฟเวอร์อีเมลขาเข้า
  - **เซิร์ฟเวอร์เมลที่ส่งออก:** แอดเดสส์เซิร์ฟเวอร์อีเมลขาออก
  - **ตรวจสอบสิทธิ์ SMTP:** เลือกการตั้งค่าความปลอดภัยของเซิร์ฟเวอร์เมลขาออก
  - **ชื่อบัญชี**

ในตอนนี้ คุณสามารถกำหนดค่าให้กับแอดเดสส์เรียบร้อยแล้ว ซึ่งแอดเดสส์นี้จะปรากฏอยู่ในรายการ แอดเดสส์ในโฟลเดอร์ อีเมล

## การดึงข้อมูลอีเมล

คุณสามารถตรวจสอบอีเมลใหม่ในแอดเดสส์ของคุณแบบอัตโนมัติหรือด้วยตนเองได้ โปรดดูที่ **การเปลี่ยนการตั้งค่าอีเมล** ในหน้า 37 เพื่อตรวจสอบแบบอัตโนมัติในการตรวจสอบด้วยตนเอง:

1. แตะที่  จากนั้นที่ **ข้อความ**
2. เลือก **เมลบ็อกซ์**
3. แตะที่แอดเดสส์ที่คุณต้องการใช้ แล้วเลือก 
4. เลือก **เรียกดูหรือซิงค์** และโทรศัพท์ KF900 จะเชื่อมต่ออีเมลแอดเดสส์ และดึงข้อมูลข้อความใหม่ของคุณ

## การเปลี่ยนการตั้งค่าอีเมล

คุณสามารถเปลี่ยนแปลงการตั้งค่าอีเมลให้เป็นในแบบที่คุณต้องการได้

ในการเลือกรายการตัวเลือก ให้แตะที่รายการสุดท้ายที่มองเห็น แล้วไขว่ไขว่เลือกหน้าจอขึ้น รายการต่างๆ จะเลื่อนขึ้นทำให้มองเห็นรายการอื่นๆ ได้

1. แตะที่ **⋮** จากหน้าจอสแตนด์บาย และเลือก **ข้อความ**
2. เลือก **ตั้งค่า**
3. แตะที่ **อีเมล** ซึ่งคุณสามารถเปลี่ยนแปลงการตั้งค่าต่อไปนี้ได้:
  - **แอคเคาท์อีเมล:** ตั้งค่าแอคเคาท์อีเมล
  - **ตอบกลับอีเมลได้:** เลือกเพื่อให้ส่งความยืนยันการอ่านได้
  - **รองของการตอบกลับอีเมล:** เลือกว่าต้องการข้อความยืนยันการอ่านหรือไม่
  - **รวมเวลาการเรียกดู:** เลือกความถี่ที่จะให้โทรศัพท์ KF900 ตรวจสอบข้อความอีเมลใหม่
  - **จำนวนที่รับ:** เลือกจำนวนอีเมลที่ตั้งข้อมูลในหนึ่งครั้ง
  - **รวมข้อความ :** เลือกเพื่อรวมข้อความต้นฉบับในการตอบกลับ
  - **รวมสิ่งที่แนบ:** เลือกเพื่อรวมสิ่งที่แนบต้นฉบับในการตอบกลับ
  - **เรียกอัตโนมัติในการโรมมิ่ง:** เลือกว่าจะตั้งข้อความโดยอัตโนมัติเมื่อคุณอยู่ต่างประเทศ (โรมมิ่ง) หรือไม่
  - **การแจ้งเตือนอีเมลใหม่:** เลือกว่าจะแจ้งเตือนอีเมลใหม่หรือไม่
  - **ลายเซ็น:** สร้างลายเซ็นในอีเมลและเปิดคุณสมบัตินี้

- **ระดับความสำคัญ:** เลือกระดับความสำคัญของข้อความอีเมล

## ไฟล์เดอรัข้อความ

คุณจะได้รับริงโครสร้างไฟล์เดอรัที่ใช้ในโทรศัพท์ KF900 ได้ เนื่องจากไฟล์เดอรัต่างๆ มีโครสร้างที่เข้าใจง่าย

- **ภาคเข้า:** ข้อความทั้งหมดที่คุณได้รับจะอยู่ในภาคเข้า จากเมนูนี้คุณสามารถดู ลบ และดำเนินการอื่นๆ ได้ โปรดดูรายละเอียดเพิ่มเติมที่ **การจัดการข้อความ** ด้านล่างนี้ คุณสามารถเข้าสู่เมนูผ่านทาง **กล่องข้อความ**
- **เมลบอกรี:** อีเมลทั้งหมดที่คุณได้รับในโทรศัพท์ KF900 จะอยู่ในเมลบอกรี
- **ร่าง:** หากคุณยังเขียนข้อความไม่เสร็จ คุณสามารถบันทึกสิ่งที่คุณเขียนไว้ที่นี่ได้
- **ภาคออก:** ไฟล์เดอรันี้เป็นไฟล์เดอรัจัดเก็บแบบชั่วคราวขณะที่กำลังส่งข้อความออกไป
- **รายการที่ส่ง:** ข้อความทั้งหมดที่คุณส่งจะอยู่ในไฟล์เดอรันี้
- **ไฟล์เดอรัส่วนตัว:** สร้างไฟล์เดอรัเพื่อจัดเก็บข้อความ

## การจัดการข้อความ

คุณสามารถใช้ ถาดเข้า ในการจัดการข้อความของคุณได้

ในการเลื่อนดูรายการตัวเลือก ให้แตะที่รายการสุดท้ายที่มองเห็น แล้วใช้นิ้วเลื่อนหน้าจอขึ้น รายการต่างๆ จะเลื่อนขึ้นมาใหม่มองเห็นรายการอื่นๆ ได้

1. แตะที่ **ข้อความ** จากนั้นที่ **ถาดเข้า** หรือคุณสามารถเข้าสู่เมนูผ่านทาง **กล่องข้อความ** ในแท็บ **ติดต่อสื่อสาร**
2. แตะที่  จากนั้นเลือกเพื่อ:
  - **ลบ:** ลบข้อความที่เลือก
  - **เปลี่ยนมุมมอง:** คุณสามารถเปลี่ยนสไตล์ของการแสดงผลเมนู
  - **ข้อความใหม่:** เปิดข้อความหรืออีเมลเปล่าใหม่
  - **ย้ายไปที่โฟลเดอร์ส่วนตัว:** ย้ายข้อความที่เลือกไปที่โฟลเดอร์ส่วนตัว
  - **ฟิลเตอร์:** ดูข้อความตามประเภท ซึ่งจะแบ่งข้อความตัวอักษรแยกออกจาก MMS
  - **ลบทั้งหมด:** ลบข้อความทั้งหมด

หากมีข้อความ ไม่มีที่ว่างสำหรับข้อความ **USIM** ปรากฏขึ้น คุณควรลบข้อความบางข้อความในถาดเข้าออก  
หากมีข้อความ ไม่มีที่ว่างสำหรับข้อความ คุณสามารถลบข้อความหรือไฟล์ที่บันทึกออกได้เพื่อสร้างพื้นที่

## การใช้ข้อความอัตโนมัติ

สร้างข้อความอัตโนมัติสำหรับข้อความ SMS และ MMS ที่คุณส่งบ่อยๆ คุณจะพบว่ามีการข้อความอัตโนมัติบางข้อความในโทรศัพท์ของคุณแล้ว ซึ่งคุณสามารถแก้ไขข้อความเหล่านั้นได้หากต้องการ

1. แตะที่ **ข้อความ** แล้วเลือก **ข้อความอัตโนมัติ**
2. เลือก **SMS อัตโนมัติ** หรือ **MMS อัตโนมัติ** คุณสามารถแตะที่  เพื่อ **รายชื่อใหม่, ลบ** หรือ **ลบทั้งหมด** สำหรับข้อความอัตโนมัติ

## การใช้อีโมติคอน

ทำให้ข้อความของคุณสนุกสนานมากขึ้นด้วยการใช้อีโมติคอน คุณจะพบว่าอีโมติคอนที่ใช้กันทั่วไปในโทรศัพท์ของคุณแล้ว

1. แตะที่ **ข้อความ** แล้วเลือก **อีโมติคอน**
2. แตะที่  เพื่อ **รายชื่อใหม่, ลบ** หรือ **ลบทั้งหมด** สำหรับอีโมติคอน

## การเปลี่ยนการตั้งค่าข้อความตัวอักษร

การตั้งค่าข้อความของโทรศัพท์ KF900 จะได้รับการกำหนดค่าไว้ล่วงหน้าแล้ว ดังนั้น คุณสามารถส่งข้อความได้ทันที คุณสามารถเปลี่ยนแปลงการตั้งค่านี้ได้ในรูปแบบที่คุณต้องการ

ในการเลือกรายการตัวเลือก ให้แตะที่รายการสุดท้ายที่มองเห็น แล้วใช้นิ้วเลื่อนหน้าจอขึ้น รายการต่างๆ จะเลื่อนขึ้น ทำให้มองเห็นรายการอื่นๆ ได้

แตะที่ **ข้อความ** จากนั้นเลือก **ตั้งค่า** และ **ข้อความตัวอักษร** คุณสามารถเปลี่ยนแปลง:

- **ศูนย์ข้อความตัวอักษร:** ป้อนรายละเอียดของศูนย์ข้อความ
- **รายงานผลการส่ง:** เลื่อนสวิตช์ไปทางซ้ายเพื่อรับการยืนยันว่าข้อความถูกส่งแล้ว
- **ช่วงที่มีผลใช้:** เลือกระยะเวลาที่จัดเก็บข้อความไว้ในศูนย์ข้อความ
- **ชนิดข้อความ:** แปลงข้อความตัวอักษรเป็นเสียง, แฟกซ์, **X.400** หรือ **อีเมล**
- **ถอดรหัสตัวอักษร:** เลือกวิธีเข้ารหัสตัวอักษรของคุณ ตัวเลือกนี้จะมีผลต่อขนาดของข้อความและค่าบริการส่งข้อความของคุณ
- **การส่งข้อความยาว:** เลือกเพื่อส่งข้อความยาวเป็นหลาย SMS หรือเป็น MMS

## การเปลี่ยนการตั้งค่าข้อความมัลติมีเดีย

การตั้งค่าข้อความของโทรศัพท์ KF900 จะได้รับการกำหนดค่าไว้ล่วงหน้าแล้ว ดังนั้น คุณสามารถส่งข้อความได้ทันที คุณสามารถเปลี่ยนแปลงการตั้งค่านี้ได้ในรูปแบบที่คุณต้องการ

แตะที่ **ข้อความ** และเลือก **ตั้งค่าข้อความ** และ **ข้อความมัลติมีเดีย** คุณสามารถเปลี่ยนแปลง:

- **โหมดการเรียกขานมุล:** เลือก **โสม** หรือ **เครือข่ายโรมมิ่ง** หากคุณเลือก กำหนดเอง คุณจะได้รับเฉพาะข้อความแจ้ง MMS และคุณสามารถตัดสินใจว่าจะดาวน์โหลดแบบเต็มหรือไม่
- **รายงานผลการส่ง:** เลือกเพื่อให้ส่งและ/หรือขอรายงานผลการส่ง
- **อ่านข้อความตอบรับ:** เลือกเพื่อใหม่และ/หรือส่งการตอบกลับการอ่าน
- **ระดับความสำคัญ:** เลือกระดับความสำคัญของ MMS
- **ช่วงที่มีผลใช้:** เลือกระยะเวลาที่จัดเก็บข้อความไว้ในศูนย์ข้อความ
- **ระยะเวลาสไลด์:** เลือกระยะเวลาที่จะให้สไลด์ปรากฏบนหน้าจอ
- **โหมดการสร้าง:** เลือกโหมดข้อความ
- **เวลาส่ง:** เลือกระยะเวลาก่อนส่งแต่ละข้อความ
- **ศูนย์ MMS:** ป้อนรายละเอียดของศูนย์ข้อความ

## การเปลี่ยนการตั้งค่าอื่นๆ

แตะที่ **ข้อความ** เลือก **ตั้งค่า** แล้ว:

- **ข้อความเสียง:** แตะที่  เพื่อเพิ่มบริการข้อความเสียงใหม่ ติดต่อผู้ที่ให้บริการระบบเครือข่ายของคุณสำหรับข้อมูลเพิ่มเติมเกี่ยวกับบริการที่มีให้
- **ข้อความบริการ:** เลือกเพื่อรับหรือบล็อกข้อความบริการ คุณยังสามารถกำหนดความปลอดภัยของข้อความได้โดยการสร้างรายการผู้ส่งที่เชื่อถือได้และเชื่อถือไม่ได้
- **บริการข้อมูล:** เลือกสถานะการรับ, ภาษา และการตั้งค่าอื่นๆ

## กล้องถ่ายรูป







### การถ่ายภาพด้วย

1. กดปุ่ม  ที่ด้านขวาของโทรศัพท์
2. ช่องมองภาพจะปรากฏขึ้นบนหน้าจอ
3. ให้ถือโทรศัพท์ในแนวนอน และหันเลนส์ไปทางสิ่งที่ต้องการถ่าย
4. กดปุ่มถ่ายภาพลงเล็กน้อย ช่องโฟกัสจะปรากฏขึ้นที่กึ่งกลางของหน้าจอช่องมองภาพ
5. จัดตำแหน่งโทรศัพท์เพื่อให้คุณสามารถมองเห็นสิ่งที่ถ่ายในช่องโฟกัส
6. เมื่อช่องโฟกัสเปลี่ยนเป็นสีเขียวและเกิดมีเสียงขึ้น กล้องถ่ายรูปได้โฟกัสไปที่วัตถุแล้ว
7. กดปุ่มถ่ายภาพลงจนสุด

### หลังจากที่ถ่ายภาพแล้ว

ภาพที่ถ่ายจะปรากฏบนหน้าจอ ชื่อของภาพจะวิ่งไปตามด้านล่างของหน้าจอ พร้อมกับมีไอคอน 5 ไอคอนเรียงอยู่ทางด้านขวามือ



-  ไปที่คลังภาพโดยตรง
-  และเพื่อส่งรูปภาพผ่านข้อความ, อีเมล หรือบลูทูธ
-  และเพื่อแก้ไขภาพด้วยการใช้เครื่องมือต่างๆ
-  และเพื่อตั้งรูปภาพที่คุณถ่ายเป็นพื้นหลัง
-  และเพื่อลบรูปภาพที่เพิ่งถ่ายไว้ และยืนยันด้วยการแตะที่ **ใช่** ช่องมองภาพจะปรากฏขึ้นอีกครั้ง
-  และเพื่อถ่ายภาพอื่นๆ ทันที โดยที่ภาพปัจจุบันของคุณจะได้รับการบันทึกไว้



## การใช้แฟลช

ค่าเริ่มต้นของแฟลช คือ อัตโนมัติ แต่คุณสามารถตั้งค่าด้วยตัวเลือกอื่นได้

1. เลือก  จากด้านขวาของช่องมองภาพเพื่อเข้าสู่เมนูย่อยแฟลช
2. มีตัวเลือกแฟลชให้เลือก 3 ตัวเลือก คือ:
  - **อัตโนมัติ:** กล้องของคุณจะประเมินความต้องการแสงเพื่อให้ได้ภาพที่ดีและใช้แฟลชเท่าที่จำเป็น
  - **เปิดเสมอ:** แฟลชจะเปิดอยู่เสมอ
  - **ปิดเสมอ:** กล้องจะไม่ใช้แฟลชเลย ตัวเลือกนี้จะเป็นประโยชน์ในกรณีที่คุณต้องการประหยัดพลังงานแบตเตอรี่
  - **เมื่อถ่าย:** กล้องจะใช้แฟลชเมื่อถ่ายรูป
3. แต่ที่ตัวเลือกแฟลชที่คุณต้องการใช้
4. เมื่อคุณเลือกตัวเลือกแล้ว เมนูแฟลชจะปิดเองอัตโนมัติ และกล้องก็พร้อมสำหรับการถ่ายภาพแล้ว
5. ไอคอนสถานะแฟลชในช่องมองภาพจะเปลี่ยนไปตามโหมดแฟลชใหม่ของคุณ

## การเลือกประเภทการถ่ายภาพ

1. แต่ที่  เพื่อเปิดประเภทการถ่ายภาพที่มีอยู่
2. เลือกจากสามตัวเลือก:
  - **ชัตตปกติ:** ตัวเลือกนี้เป็นประเภทการถ่ายภาพเริ่มต้น ซึ่งใช้สำหรับการถ่ายภาพแบบปกติ เช่นเดียวกับที่อธิบายในการถ่ายภาพด่วน
  - **ถ่ายภาพต่อเนื่อง:** ตัวเลือกนี้ทำให้คุณสามารถถ่ายภาพต่อเนื่องอย่างรวดเร็วได้ถึง 9 ช็อตโดยอัตโนมัติ
  - **พาโนรามา:** ประเภทการถ่ายภาพนี้เหมาะสำหรับการถ่ายภาพกลุ่มคนขนาดใหญ่หรือถ่ายภาพวิวแบบพาโนรามา

## การถ่ายภาพต่อเนื่อง

1. แตะที่  เปิดประเภทชัตเตอร์ที่ใช้ได้ และเลือก **ถ่ายภาพต่อเนื่อง** จากนั้นจึงเลือกจำนวนชัต
2. จัดให้วัตถุอยู่ในช่องมองภาพ แล้วกดปุ่มถ่ายภาพเหมือนกับการถ่ายภาพปกติ
3. คุณสามารถบันทึกภาพชัตเตอร์ใดชัตเตอร์หนึ่งได้ เลือกภาพที่ต้องการโดยการแตะที่ภาพขนาดย่อ นั่น: แตะหนึ่งครั้งเพื่อดู และแตะที่ บันทึก เพื่อบันทึก

## การถ่ายภาพพาโนรามา



ถ่ายภาพวิถีชีวิตในแบบที่เป็นด้วยภาพพาโนรามา กล้องจะถ่ายภาพ 3 ภาพในแนวเดียวกัน และรวมกันเข้าเป็นภาพมุมกว้างภาพเดียว

1. แตะที่  เพื่อเปิดประเภทการถ่ายภาพที่มีอยู่ และเลือก **ถ่ายภาพพาโนรามา**
2. ถ่ายภาพแรกตามปกติ เงามทางด้านขวามือของภาพจะปรากฏในช่องมองภาพ
3. เมื่อถ่ายภาพที่สองและสามแล้ว เรียงภาพเงาของภาพก่อนหน้าเข้ากับภาพในช่องมองภาพ
4. ในคลังภาพ รูปภาพจะถูกบันทึกเป็นภาพพาโนรามา

เนื่องจากขนาดของภาพ ภาพพาโนรามาที่แสดงในคลังภาพจะมีลักษณะคอนข้างมืดสัดส่วน ให้แตะที่ภาพสองครั้งเพื่อดูภาพอย่างถูกต้อง

## การปรับการรับแสง

การรับแสงเป็นตัวกำหนดความแตกต่างระหว่างแสงและความมืดในภาพ ภาพที่มีระดับความเข้มต่ำจะมีลักษณะมืด ในขณะทีภาพที่มีความเข้มสูงจะมีลักษณะที่คมชัดกว่า

1. จากช่องมองภาพ ให้แตะเพื่อเปิดตัวเลือกการตั้งค่าขั้นสูงทั้งหมด
2. แตะที่ **การรับแสง**
3. เลื่อนตัวบ่งชี้ความเข้มตามแถบไปทางด้าน  เพื่อให้ได้ภาพที่มีการรับแสงลดลงและสว่างมากขึ้น หรือไปทางด้าน  เพื่อให้ได้ภาพที่มีการรับแสงสูงขึ้นและคมชัดยิ่งขึ้น

## การใช้การตั้งค่าขั้นสูง

จากช่องมองภาพ ให้แตะที่  เพื่อเปิดตัวเลือกการตั้งค่าขั้นสูงทั้งหมด

### การตั้งค่าตัวอย่าง

- **การรับแสง:** ค่าการรับแสง หมายถึง ปริมาณแสงสำหรับการรับแสงหนึ่ง เมื่อวัตถุหลักมีตกว่าเม็คกราวด์ ให้เพิ่มค่าการรับแสง เมื่อวัตถุสีก็สว่างกว่าเม็คกราวด์ ให้ลดค่าการรับแสง
- **ขนาด:** เปลี่ยนขนาดของภาพเพื่อบันทึกในพื้นที่หน่วยความจำ หรือถ่ายภาพแบบที่กำหนดขนาดไว้ถูกต้องสำหรับรายชื่อ โปรดดูที่ **การเปลี่ยนขนาดภาพ** ในหน้า 46
- **เอฟเฟกต์สี:** เลือกโทนสีเพื่อใช้กับภาพที่คุณถ่าย โปรดดูที่ **การเลือกเอฟเฟกต์สี** ในหน้า 46
- **ความสมดุลแสง:** เลือกจาก อัตโนมัติ, หลอดไฟ, แสงอาทิตย์, ฟลูออเรสเซนต์ หรือ มิตรครีမ်
- **มาโคร:** เปิดเพื่อถ่ายภาพระยะใกล้
- **ตั้งเวลาถ่ายภาพ:** การตั้งเวลาถ่ายภาพให้คุณสามารถตั้งเวลาหนึ่งหลังจากที่กดปุ่มถ่ายภาพแล้วได้ ให้เลือกจาก **3 วินาที, 5 วินาที หรือ 10 วินาที** ซึ่งเหมาะสำหรับการถ่ายภาพกลุ่มที่คุณต้องการเป็นส่วนหนึ่งในกลุ่มด้วย
- **ISO:** ISO กำหนดความไวของเซนเซอร์แสงในกล้อง ISO ที่มากขึ้น ความไวของกล้องก็มากขึ้นเท่านั้น ซึ่งจะเป็นประโยชน์สำหรับสภาพแวดล้อมที่มีน้อยแสงที่ไม่ได้ใช้งานแฟลช เลือกค่า ISO จาก **อัตโนมัติ, ISO 100, ISO 200, ISO 400 หรือ ISO 800**

- **คุณภาพ:** เลือกระหว่าง **ละเอียดมาก, ละเอียด และ ปกติ** คุณภาพที่ละเอียดมากขึ้นเท่าใด ความคมชัดของรูปภาพก็มากขึ้นเท่านั้น แต่ขนาดไฟล์จะเพิ่มตามไปด้วย ซึ่งหมายความว่าคุณจะสามารถจัดเก็บรูปภาพในหน่วยความจำได้น้อยลง
- **กล้องหน้า/กล้องหลัก**  
- สำหรับการถ่ายภาพตนเอง  
ให้สลับเป็นกล้องหน้าของ LG KF900

### การตั้งค่าอื่นๆ

- **หน่วยความจำ:** เลือกว่าจะบันทึกรูปภาพที่ความจำเครื่อง หรือที่ความจำภายนอก
- **การป้องกันภาพสั่นไหว:** ทำให้คุณถ่ายภาพได้โดยกล้องไม่สั่น
- **โฟกัส:** เลือกเปิดหรือปิด
- **เสียงชัตเตอร์:** เลือกเสียงชัตเตอร์เสียงใดเสียงหนึ่งจากสามเสียง
- **หน้าจอกรีด:** เลือกจาก ปิด, 4 ส่วน หรือ 9 ส่วน
- **รีเซ็ตการตั้งค่า:** รีเซ็ตการตั้งค่ากล้องถ่ายรูปทั้งหมด

เมื่อคุณออกจากกล้องถ่ายรูป การตั้งค่าทั้งหมดของคุณจะกลับสู่ค่าเริ่มต้น ยกเว้นขนาดภาพและคุณภาพของภาพ สำหรับการตั้งค่าที่ไม่ใช่ค่าเริ่มต้น การตั้งค่าของคุณจะถูกรีเซ็ต ตัวอย่างเช่น โทนสีและ ISO ตรวจสอบค่าเหล่านี้ ก่อนที่คุณจะถ่ายภาพครั้งถัดไป

เมนูการตั้งค่าอื่นที่บอุมบนช่องมองภาพตั้งนั้นเมื่อคุณเปลี่ยนส่วนประกอบด้านสีหรือคุณภาพของภาพ คุณจะสามารถเห็นการเปลี่ยนแปลงภาพในตัวอย่างด้านหลังเมนูตั้งค่า

## การเปลี่ยนขนาดภาพ

จำนวนพิกเซลยิ่งมากขึ้นเท่าใด ขนาดไฟล์ก็จะใหญ่มากขึ้นเท่านั้น ซึ่งอีกนัยหนึ่งก็คือ การใช้เนื้อที่หน่วยความจำมากขึ้น หากคุณต้องการเก็บรูปภาพในโทรศัพท์ให้มากขึ้น คุณสามารถแก้ไขจำนวนพิกเซลเพื่อให้ไฟล์มีขนาดเล็กลงได้

1. จากช่องมองภาพ ให้แตะที่  ในมุมซ้ายด้านบน
2. เลือก **ขนาด** จากเมนูตัวอย่าง
3. เลือกค่าพิกเซลจากตัวเลือกหกตัวเลือก (**5M: 2592x1944, 3M: 2048x1536, 2M: 1600x1200, 1M: 1280x960, 640x480, 320x240**) หรือเลือกค่าที่ตั้งไว้ล่วงหน้า:

## การเลือกเอฟเฟกต์สี

1. จากช่องมองภาพ ให้แตะที่  ในมุมซ้ายด้านบน
2. เลือก **เอฟเฟกต์สี** จากเมนูตัวอย่าง
3. ตัวเลือกโทนสีมีห้าตัวเลือกดังนี้: **ปิด, ขาวดำ, เนกาทีฟ หรือ สีซีเปีย**
4. เมื่อคุณเลือกแล้ว เมนูโทนสีจะปิดเมื่อเลือกไอคอนย้อนกลับ และกล่องก็พร้อมสำหรับการถ่ายภาพแล้ว

คุณสามารถเปลี่ยนรูปภาพที่ถ่ายไว้สีเป็นขาวดำหรือซีเปียได้ หลังจากบันทึกภาพ แต่คุณจะไม่เปลี่ยนรูปภาพที่ถ่ายไว้เป็นขาวดำหรือซีเปียกลับเป็นภาพสีไม่ได้

## กล้องวิดีโอ

### การถ่ายวิดีโอด้วย

1. แตะที่ **กล้องวิดีโอ** ในแท็บ **ความบันเทิง**
2. ช่องมองภาพของกล้องวิดีโอจะปรากฏขึ้นบนหน้าจอ
3. ให้ถือโทรศัพท์ในแนวนอน และหันไปทางสิ่งที่จะถ่าย
4. กดปุ่มถ่ายภาพหนึ่งครั้งเพื่อเริ่มการบันทึก
5. **REC** จะปรากฏขึ้นที่ด้านบนของช่องมองภาพ และตัวตั้งเวลาทางด้านล่างเพื่อแสดงระยะเวลาของวิดีโอของคุณ
6. ในการหยุดบันทึกภาพวิดีโอชั่วคราว ให้แตะที่  แล้วเริ่มบันทึกต่อโดยเลือก
7. แตะที่  บนหน้าจอ หรือกดปุ่มถ่ายภาพซ้ำอีกครั้งเพื่อหยุดการบันทึก

### หลังจากที่ถ่ายวิดีโอแล้ว

ภาพหนึ่งที่แสดงวิดีโอที่ถ่ายจะปรากฏขึ้นบนหน้าจอ ชื่อของวิดีโอจะแสดงอยู่ที่ด้านล่างของหน้าจอ พร้อมกับไอคอน 5 ไอคอนเรียงอยู่ทางด้านขวามือ

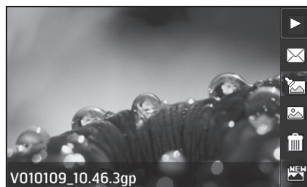

- และเพื่อเล่นวิดีโอ
- และเพื่อส่งวิดีโอเป็น **ข้อความ**, **อีเมล** หรือทาง **บลูทูธ** โปรดดูที่หน้า 33 สำหรับ **การส่งข้อความ** หรือหน้า 85 สำหรับ **การส่งและการรับไฟล์โดยใช่บลูทูธ**
- และเพื่อแก้ไขไฟล์วิดีโอ
- และเพื่อดูคลังภาพของวิดีโอที่บันทึก
- และเพื่อลบวิดีโอที่คุณเพิ่งถ่ายไว้ และยืนยันโดยการแตะที่ **ใช่** ช่องมองภาพจะปรากฏขึ้นอีกครั้ง
- และเพื่อถ่ายภาพวิดีโออื่นต่อ โดยที่วิดีโอปัจจุบันของคุณจะได้รับการบันทึกไว้

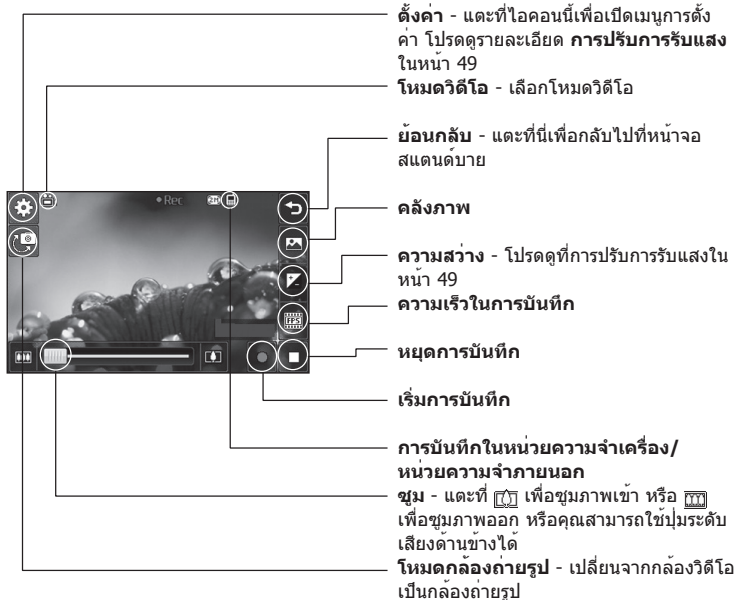

## ทำความรู้จักกับช่องมองภาพ



ตัวเลือกขีดตัดจะหายไปอัตโนมัติในเวลา 2-3 วินาที เพียงแต่ที่กึ่งกลางของช่องมองภาพหนึ่งครั้ง ในการเรียกใช้งานตัวเลือกใหม่ในแต่ที่หน้าจออีกครั้ง

## การปรับการรับแสง

การรับแสงเป็นตัวกำหนดความแตกต่างระหว่างแสงและความมืดในภาพ ภาพที่มีระดับความเข้มต่ำจะมีลักษณะมืด ในขณะที่ภาพที่มีความเข้มสูงจะมีลักษณะที่คมชัดกว่า

1. แตะที่ 
2. เลื่อนตัวบ่งชี้การรับแสงตามแถบไปทางด้าน  เพื่อให้ได้ภาพที่มีการรับแสงลดลงและมืดมากขึ้น หรือไปทางด้าน  เพื่อให้ได้ภาพที่มีการรับแสงสูงขึ้นและคมชัดยิ่งขึ้น

## การใช้การตั้งค่าขั้นสูง

จากช่องมองภาพ ให้แตะที่ **ตั้งค่า** เพื่อเปิดตัวเลือกการตั้งค่าขั้นสูงทั้งหมด

### การตั้งค่าดูตัวอย่าง

- **ขนาดวิดีโอ:** เปลี่ยนขนาดของวิดีโอเพื่อบันทึกลงในพื้นที่หน่วยความจำ โปรดดูที่ **การเปลี่ยนขนาดของภาพวิดีโอ** ในหน้า 50
- **เอฟเฟกต์สี:** เลือกโทนสีเพื่อใช้กับวิดีโอที่คุณถ่าย โปรดดูที่ **การเลือกโทนสี** ในหน้า 50
- **ความสมดุลแสง:** ความสมดุลแสงจะช่วยให้คุณมั่นใจได้ว่าแสงขาวที่ปรากฏในวิดีโอจะสวยงามจริง เพื่อให้กล้องของคุณปรับความสมดุลแสงได้อย่างถูกต้อง คุณอาจจำเป็นต้องกำหนดสภาวะแสงก่อน เลือกจาก **อัตโนมัติ**, **หลอดไฟ**, **แสงอาทิตย์**, **ฟลูออเรสเซนต์** หรือ **มิดครีม**

- **คุณภาพ:** เลือกระหว่าง **ละเอียดมาก**, **ละเอียด** และ **ปกติ** คุณภาพที่ละเอียดมากขึ้นเท่าใด ความคมชัดของวิดีโอก็จะมากขึ้นเท่านั้น แต่ขนาดไฟล์จะเพิ่มตามไปด้วย ซึ่งหมายความว่า你可以สามารถจัดเก็บวิดีโอในหน่วยความจำของเครื่องได้น้อยลง
- **ตั้งเวลา:** ตั้งระยะเวลาจำกัดสำหรับวิดีโอเลือกจาก **ไม่จำกัด** หรือ **เป็นแบบ MMS** เพื่อจำกัดขนาดที่สามารถส่งวิดีโอเป็น MMS ได้

หากคุณเลือกระยะเวลาแบบ **MMS** ลองเลือกคุณภาพของภาพที่ต่ำลง เพื่อการถ่ายภาพวิดีโอที่ยาวนานขึ้น

- **กล้องภายใน:** เปลี่ยนไปใช้กล้องภายในของ KF900 เพื่อบันทึกวิดีโอของคุณเอง

### การตั้งค่าอื่นๆ

- **หน่วยความจำ:** เลือกว่าจะบันทึกวิดีโอที่ความจำเครื่อง หรือที่ หน่วยความจำการ์ด
- **เสียง:** เลือก ปิดเสียง เพื่อบันทึกวิดีโอโดยไม่มีเสียง
- **รีเซ็ตการตั้งค่า:** รีเซ็ตการตั้งค่ากล้องวิดีโอทั้งหมด

## การเปลี่ยนขนาดของภาพวิดีโอ

จำนวนพิกเซลยิ่งมากขึ้นเท่าใด ขนาดไฟล์ก็จะใหญ่มากขึ้นเท่านั้น ซึ่งอีกนัยหนึ่งก็คือ การใช้เนื้อที่หน่วยความจำมากขึ้น หากคุณต้องการเก็บวิดีโอลงในโทรศัพท์ของคุณให้มากขึ้น คุณสามารถแก้ไขจำนวนพิกเซลเพื่อทำให้ไฟล์มีขนาดเล็กลงได้

1. จากช่องมองภาพ ให้แตะที่ **ตั้งค่า** ในมุมซ้ายด้านบน
2. เลือก **ขนาดวิดีโอ** จากเมนู ดูตัวอย่าง
3. เลือกค่าพิกเซลจาก 5 ตัวเลือกดังนี้:
  - 720x480(D1), 640x480(VGA)** - ตัวเลือกหน้าจอกว้างที่มีคุณภาพสูงที่สุด
  - 400x240 (Wide)** - ตัวเลือกนี้เป็นแบบหน้าจอกว้างเช่นกัน
  - แต่มีความละเอียดน้อยกว่า
  - 640x480 (VGA)** - VGA ขนาดมาตรฐาน
  - 320x240 (QVGA)** - ขนาดภาพเล็กลง
  - ขนาดไฟล์จึงเล็กลงด้วย เหมาะสำหรับการประหยัดพื้นที่หน่วยความจำ
  - 176x144 (QCIF)** - ขนาดภาพเล็กที่สุด
  - ขนาดไฟล์จึงเล็กที่สุดด้วย
4. เลือกที่ตัวเลือกขนาดที่คุณต้องการใช้

โปรดดูข้อมูลเกี่ยวกับซอฟต์แวร์การแปลงรูปแบบวิดีโอได้ในแผนผังที่  
ที่คุณได้รับมาพร้อมกับ KF900

## การเลือกโทนสี

1. จากช่องมองภาพ ให้แตะที่  ในมุมซ้ายด้านบน
2. เลือก **เอฟเฟกต์สี** จากเมนูตั้งค่า
3. ตัวเลือกโทนสีมีห้าตัวเลือกดังนี้ **ปิด, ขาวดำ, เนกาทีฟ, สีซีเปีย**
4. แตะที่โทนสีที่คุณต้องการใช้

คุณสามารถเปลี่ยนภาพวิดีโอจากสีเป็นขาวดำหรือซีเปียได้ หลังจากบันทึกภาพ แต่คุณจะไม่เปลี่ยนภาพวิดีโอขาวดำหรือซีเปียกลับเป็นภาพสีไม่ได้





คุณยังคงสามารถแก้ไขขนาดภาพคุณภาพของวิดีโอ ระยะเวลา ปิดเสียง ความสมดุลแสง โทนสี และหน่วยความจำได้ด้วยการแตะ ในวิธีเดียวกันขณะที่ใช้กล้องหลัก









## การแก้ไขรูปภาพ

มีคุณสมบัติยอดเยี่ยมมากมายที่คุณสามารถใช้ในการเปลี่ยนแปลงรูปภาพ เพิ่มหรือทำให้มีชีวิตชีวาขึ้นเล็กน้อย





1. เปิดรูปภาพที่คุณต้องการแก้ไขและแตะที่  เพื่อแสดงตัวเลือก
2. แตะที่ไอคอนเพื่อปรับรูปภาพของคุณ:
  - ครอบรูปภาพของคุณ เลือกพื้นที่การครอบภาพแบบสี่เหลี่ยมหรือวงกลม แล้วเลื่อนนิ้วของคุณไปตามหน้าจอลงเพื่อเลือกพื้นที่
  -  วาดลายเส้นบนรูปภาพของคุณด้วยมือ เลือกความหนาของเส้นจาก 4 ตัวเลือก และเลือกสีที่คุณต้องการ
  -  เขียนข้อความบนรูปภาพ โปรดดูที่ **การเพิ่มข้อความลงในรูปภาพ** ในหน้า 53
  -  ตกแต่งรูปภาพของคุณด้วยสแตมป์ เลือกจากสแตมป์ต่างๆ ที่มีอยู่ แล้วแตะบริเวณรูปภาพที่คุณต้องการวาง

-  เปลี่ยนสีของสแตมป์ เส้นหรือบางข้อความ คุณต้องเลือกสีก่อนที่จะลงมือวาด เขียน หรือติดสแตมป์บนรูปภาพ
-  แตะเพื่อกลับไปที่คุณภาพ
-  บันทึกการเปลี่ยนแปลงที่คุณทำไว้ในรูปภาพของคุณ เลือกเพื่อบันทึกการเปลี่ยนแปลงทับ **ไฟล์ต้นฉบับ** หรือเป็น **ไฟล์ใหม่** หากคุณเลือก **ไฟล์ใหม่** ให้ป้อนชื่อไฟล์
-  เลิกทำ **เอฟเฟกต์** หรือการแก้ไขล่าสุดที่คุณทำไว้ในรูปภาพ
-  เพิ่มเอฟเฟกต์ให้กับรูปภาพด้วยการใช้เครื่องมือต่างๆ
-  แตะเพื่อเปิดตัวเลือกเอฟเฟกต์เพิ่มเติมได้แก่ **หมุน** นอกจากนี้ ยังมีตัวเลือกการแก้ไขขั้นสูงเพิ่มเติมอีก โปรดดูที่ **การแปลงรูปภาพ, การเน้นสี และการสลัสีในรูปภาพ** ในหน้า 55
-  โปรดดูที่ **การเพิ่มเอฟเฟกต์ลงในรูปภาพ** ในหน้า 53

## การเพิ่มข้อความลงในรูปภาพ

1. จากหน้าจอแก้ไข ให้แตะที่ **T**
2. เลือก **ลายเซ็น** เพื่อเพิ่มข้อความแบบไม่มีการอบหรือเลือกรูปทรงลูกโป่งแสดงคำพูดแล้วแตะที่ **ตกลง**
3. ป้อนข้อความโดยใช้ปากก และแตะที่ **เสร็จ**
4. เลื่อนลูกโป่งข้อความโดยแตะที่ข้อความแล้วเลื่อนไปยังบริเวณที่คุณต้องการวาง

## การเพิ่มเอฟเฟกต์ลงในรูปภาพ

1. จากหน้าจอแก้ไข ให้แตะที่ 
2. เลือกเพื่อใช้ตัวเลือกใดตัวเลือกหนึ่งจาก 18 ตัวเลือกกับรูปภาพ เลือกไอคอน **ตกลง** เพื่อใช้ค่าการเปลี่ยนแปลง หรือเลือก  เพื่อยกเลิก
  - **ตกแต่งใบหน้า:** ตรวจสอบใบหน้าในรูปภาพอัตโนมัติและทำให้ใบหน้าสว่างขึ้น
  - **เอฟเฟกต์โมเมนต์:** เปลี่ยนเอฟเฟกต์เพื่อให้รูปภาพเหมือนถูกถ่ายในอโมเมนต์
  - **เงาที่ฟุ้ง:** เอฟเฟกต์เงาที่ฟุ้ง
  - **ขาวดำ:** เอฟเฟกต์สีขาวดำ
  - **สีซีเปีย:** เอฟเฟกต์สีซีเปีย
  - **เบลอ:** ใช้เอฟเฟกต์เบลอ
  - **คมชัด:** เลื่อนเครื่องหมายบนแถบเพื่อทำให้โฟกัสของภาพดูคมชัดขึ้น
  - **เบลอ:** และเพื่อใช้เอฟเฟกต์โมเสกเบลอกับรูปภาพ
  - **สีน้ำมัน:** เอฟเฟกต์สีน้ำมัน
  - **สเก็ทซ์:** ใช้เอฟเฟกต์เพื่อทำให้ภาพดูเหมือนเป็นภาพสเก็ทซ์
  - **พิมพ์นูน:** เอฟเฟกต์พิมพ์นูน
  - **Solarize:** เปลี่ยนเอฟเฟกต์การรับแสง
  - **แสงจ้า:** เอฟเฟกต์ความคมชัดและความสว่าง
  - **แสงจันทร์:** เปลี่ยนแสงให้ดูเหมือนแสงจันทร์
  - **แอนติค:** เอฟเฟกต์รูปภาพเก่า
  - **เรืองแสง:** เอฟเฟกต์การใช้ลำแสง
  - **Cartoon:** เอฟเฟกต์การ์ตูน
  - **สีน้ำ:** ปรับภาพสีน้ำ
3. ในการเลือกทำเอฟเฟกต์ เพียงแค่แตะที่ **เลิกทำ**

คุณสามารถเพิ่มเอฟเฟกต์ได้มากกว่าหนึ่งเอฟเฟกต์ในรูปภาพ

## ปรับขนาดรูปภาพ

1. จากหน้าจอแก้ไข ให้แตะที่ 
2. เลือก **ย่อขยาย**
3. แตะขนาดที่คุณต้องการเพื่อเปลี่ยนขนาดของภาพถ่าย

## การแปลงรูปภาพ



การแปลงรูปภาพเหมาะสำหรับการเปลี่ยนสีหน้าของคุณ หรือเพียงแค่ใช้เอฟเฟกต์งานศิลปะเพื่อตัดแปลงรูปภาพก็ได้

1. จากหน้าจอแก้ไข ให้แตะที่ 
2. เลือก **รูปร่าง** และเครื่องหมายกากบาท 4 อันจะปรากฏขึ้นบนรูปภาพ
3. ย้ายเครื่องหมายไปในภาพ เพื่อแสดงพื้นที่ที่คุณจะแปลงภาพ ตัวอย่างเช่น หากคุณต้องการแปลงภาพบริเวณหน้า ให้วางเครื่องหมายกากบาทที่มุมด้านนอกของดวงตาแต่ละข้าง และมุมปากแต่ละข้าง
4. เลือกแบบหน้าที่คุณต้องการจะแปลง
5. เลือก **บันทึก** เพื่อบันทึกการเปลี่ยนแปลง

## การเน้นสีในรูปภาพ

1. จากหน้าจอแก้ไข ให้แตะที่ 
2. เลือก **เน้นสี**
3. เลือกส่วนหนึ่งส่วนใดของภาพ รอยเส้นจะปรากฏรอบสิ่งต่างๆ ในบริเวณนั้นมีสีเหมือนกันหรือคล้ายคลึงกัน ตัวอย่างเช่น สีมม หรือสีของเสื้อ
4. แตะที่ **เสร็จ**
5. สีทั้งหมดจะหายไปจากรูปภาพหายไปจากบริเวณที่ทำเครื่องหมายสำหรับการเน้นสีไว้
6. ปรับความหนักเบาในการเน้น โดยการเลื่อนเครื่องหมายในแถบความหนักเบาขึ้นหรือลง
7. เลือก **บันทึก** เพื่อบันทึกการเปลี่ยนแปลง

## การสลับสีในรูปภาพ

1. จากหน้าจอแก้ไข ให้แตะที่ 
2. เลือก **เปลี่ยนสี**
3. เลือกส่วนหนึ่งส่วนใดของภาพ รอยเส้นจะปรากฏรอบสิ่งต่างๆ ในบริเวณนั้นมีสีเหมือนกันหรือคล้ายคลึงกัน ตัวอย่างเช่น สีมม หรือสีของเสื้อ
4. แตะที่  และเลือกสี
5. กด **ตกลง**
6. ส่วนของรูปภาพที่เลือกไว้สำหรับการเน้นสีจะเปลี่ยนเป็นสีที่เลือกไว้แทน
7. เลือก **บันทึก** เพื่อบันทึกการเปลี่ยนแปลง

## การดูวิดีโอบนโทรศัพท์

เชื่อมต่อ KF900 เข้ากับโทรศัพท์ของคุณด้วยสายเคเบิลเอาต์พุตสำหรับโทรศัพท์ เปิดวิดีโอที่คุณต้องการดูบนโทรศัพท์แล้วกด **||** และเลือก 





สายเคเบิลเอาต์พุตสำหรับโทรศัพท์มีวางจำหน่ายแยกต่างหาก

รูปแบบทั้งหมดยกเว้น 320x240 และ 176x144 สามารถทำงานร่วมกันได้กับการดูภาพวิดีโอบนโทรศัพท์

## การแก้ไขวิดีโอ

คุณสมบัติแก้ไขภาพจะสามารถใช้ได้กับวิดีโอทุกประเภท ยกเว้น 640X384 และ 640x480 ห้ามบันทึกด้วยรูปแบบนี้ หากต้องการตัดต่อวิดีโอของคุณ

## การตัดความยาวของวิดีโอ





1. เปิดวิดีโอที่คุณต้องการแก้ไข แล้วเลือก **||** และแตะที่หน้าจอเพื่อเปิดตัวเลือกต่างๆ
2. เลือก  แล้วเลือก **Trim**
3. แตะที่  และทำเครื่องหมายที่จุดเริ่มต้นและจุดสิ้นสุดใหม่ โดยใช้ 
4. แตะที่ **ดูตัวอย่าง** เพื่อให้แน่ใจว่าคุณชอบการตัดแต่งใหม่นี้
5. แตะที่ **บันทึก** หรือแตะที่  เพื่อกลับไปที่คุณภาพและยกเลิกการเปลี่ยนแปลง

## การรวมวิดีโอสองเรื่องเข้าด้วยกัน



1. เปิดวิดีโอที่คุณต้องการแก้ไข แล้วเลือก **||** และแตะที่หน้าจอเพื่อเปิดตัวเลือกต่างๆ
2. เลือก  แล้วเลือก **Video merge**
3. โฟลเดอร์ วิดีโอส่วนตัว จะเปิดขึ้น เลือกวิดีโอที่คุณต้องการรวม แล้วแตะที่ **เลือก**
4. แตะและเลือกรูปภาพเพื่อรวมเข้าที่ตอนท้ายหรือตอนเริ่มต้นของวิดีโอ
5. แตะที่ **เอฟเฟกต์** เพื่อเลือกวิธีการรวมวิดีโอเข้าด้วยกัน: **ปิด, Fade out, Pan zoom, Oval, Uncover, Blind, Checker board, Dissolve, แฉง** หรือ **รูปทรงเพชร**
6. กด **บันทึก** แล้วตามด้วย **ใช้** เพื่อบันทึกวิดีโอที่รวมกันใหม่นี้ เลือกเพื่อบันทึกทับไฟล์ต้นฉบับหรือบันทึกเป็นไฟล์ใหม่
7. ทำซ้ำขั้นตอนเหล่านี้เพื่อรวมวิดีโอเรื่องอื่นๆ



## การซ่อนรูปภาพ

1. เปิดวิดีโอที่คุณต้องการแก้ไข แล้วเลือก  และแตะที่หน้าจอเพื่อเปิดตัวเลือกต่างๆ
2. เลือก  แล้วเลือก **Image overlay**
3. โฟลเดอร์ ภาพส่วนตัว จะเปิดขึ้น เลือกรูปภาพที่คุณต้องการซ่อนบนวิดีโอ แล้วแตะที่ **เลือก**
4. แตะที่  และเลือกว่าเมื่อใดที่ต้องการให้รูปภาพปรากฏขึ้น โดยใช้ 
5. เลือกบริเวณหน้าจอที่คุณต้องการให้รูปภาพปรากฏขึ้น หากรูปภาพมีขนาดใหญ่มากเกินไป ภาพอาจซ่อนทับทั้งหน้าจอ ซึ่งอาจไม่ใช่เพียงบริเวณที่เลือกได้
6. แตะที่  เพื่อเลือกว่าเมื่อใดที่ต้องการให้ภาพหายไป
7. แตะที่ **ดูตัวอย่าง** เพื่อให้แน่ใจว่าคุณชอบการซ่อนรูปภาพนี้
8. แตะที่ **บันทึก** แล้วตามด้วย **ใช่** เลือกเพื่อบันทึกทับไฟล์ต้นฉบับหรือบันทึกเป็นไฟล์ใหม่
9. ทำซ้ำขั้นตอนเหล่านี้เพื่อเพิ่มรูปภาพอื่นๆ

## การใส่รายการบันทึกเสียง

1. เปิดวิดีโอที่คุณต้องการแก้ไข แล้วเลือก  และแตะที่หน้าจอเพื่อเปิดตัวเลือกต่างๆ
2. เลือก  แล้วเลือก **Voice recording**
3. คุณภาพของเสียงต้นฉบับอาจได้รับผลกระทบจากการใส่การบันทึกเสียงได้ แตะที่ **ใช่** เพื่อดำเนินการต่อ
4. แตะที่  เพื่อดูวิดีโอ เมื่อถึงตอนที่ต้องการบันทึกเสียง ให้กด 
5. กด  เพื่อหยุดการบันทึกและเล่น
6. แตะที่ **ดูตัวอย่าง** เพื่อให้แน่ใจว่าคุณชอบการบันทึกเสียงนี้
7. แตะที่ **บันทึก** แล้วตามด้วย **ใช่** เพื่อบันทึกเลือกเพื่อบันทึกทับไฟล์ต้นฉบับหรือบันทึกเป็นไฟล์ใหม่
8. ทำซ้ำขั้นตอนเหล่านี้เพื่อเพิ่มการบันทึกเสียงอื่นๆ ลงในวิดีโอ

## การใส่ซาวด์แทร็คลงในวีดีโอ

1. เปิดวีดีโอที่คุณต้องการแก้ไข แล้วเลือก **||** และแตะที่หน้าจอเพื่อเปิดตัวเลือกต่างๆ
2. เลือก  แล้วเลือก **Audio dubbing**
3. โพลเดอร์ เสียงส่วนตัว จะเปิดขึ้น เลือกแทร็คที่คุณต้องการเพิ่มในวีดีโอ แล้วแตะที่ **เลือก**
4. เสียงดนตรีฉบับในวีดีโอจะถูกลบออก และที่ **ใช่** เพื่อดำเนินการต่อ
5. หากเสียงสั้นกว่าวีดีโอ ให้เลือกที่จะเล่น **ครั้งเดียว** หรือเล่น **ซ้ำ**
6. เลือกเพื่อบันทึกทับไฟล์ดนตรีฉบับหรือบันทึกเป็นไฟล์ใหม่

## การเปลี่ยนความเร็วของวีดีโอ



1. เปิดวีดีโอที่คุณต้องการแก้ไข แล้วเลือก **||** และแตะที่หน้าจอเพื่อเปิดตัวเลือกต่างๆ
2. เลือก  แล้วเลือก **Time scaling**
3. เลือกตัวเลือกความเร็วตัวเลือกใดตัวเลือกหนึ่งจากสี่ตัวเลือกนี้: **x4**, **x2**, **x1/4**, **x1/2**.
4. เลือกเพื่อบันทึกทับไฟล์ดนตรีฉบับหรือบันทึกเป็นไฟล์ใหม่

## การใส่เอฟเฟกต์การเลื่อนภาพ

1. เปิดวีดีโอที่คุณต้องการแก้ไข แล้วเลือก **||** และแตะที่หน้าจอเพื่อเปิดตัวเลือกต่างๆ
2. เลือก  แล้วเลือก **Dimming effect**
3. เลือกเพื่อบันทึกทับไฟล์ดนตรีฉบับหรือบันทึกเป็นไฟล์ใหม่
4. วีดีโอของคุณจะมีการเฟดเข้าที่ตอนเริ่มต้น และเฟดออกที่ตอนจบ

## มัลติมีเดีย

คุณสมารถจัดเก็บไฟล์มัลติมีเดียลงในความจำของโทรศัพท์ได้ ทำให้คุณเขาใช้งานรูปภาพ เสียง วิดีโอ และเกมส์ทั้งหมดได้อย่างง่ายดายหรือคุณยังสามารถบันทึกไฟล์ลงในการ์ดหน่วยความจำได้ ประโยชน์ของการใช้การ์ดหน่วยความจำ คือ เพื่อเพิ่มพื้นที่ว่างในหน่วยความจำของโทรศัพท์

ในการเข้าใช้งานเมนูมัลติมีเดีย ให้แตะที่  แล้วเลือก  **ความบันเทิง** และที่ **แฟ้มข้อมูล** เพื่อเปิดรายการไฟล์เดออร์ที่จัดเก็บไฟล์มัลติมีเดียทั้งหมด

## รูปภาพ

**ภาพส่วนตัว** ประกอบด้วยรายการรูปภาพรวมถึงภาพเริ่มต้นที่โหลดลงในโทรศัพท์ล่วงหน้า ภาพที่คุณดาวน์โหลด และภาพที่ถ่ายด้วยกล้องถ่ายรูปของโทรศัพท์

## เมนูตัวเลือกของภาพส่วนตัว

ตัวเลือกที่มีอยู่ใน **ภาพส่วนตัว** จะขึ้นอยู่กับประเภทรูปภาพที่คุณเลือก ตัวเลือกทั้งหมดจะใช้ได้กับภาพที่คุณถ่ายด้วยกล้องถ่ายรูปของโทรศัพท์ ส่วนตัวเลือก **ใช่เป็น**, **พิมพ์**, **เรียงตาม** และ **สถานะความจำ** จะมีสำหรับภาพเริ่มต้นเท่านั้น



**เมื่อดูรูปภาพ** ให้หมุนโทรศัพท์ในแนวนอนเพื่อเรียกตัวเลือกเพิ่มเติมทางด้านขวาของหน้าจอเลือกจาก **ส่ง**, **ภาพสไลด์**, **คลังภาพ**, **แก้ไข** และ **ลบ**

- **ส่ง:** ส่งภาพให้เพื่อน
- **ย้าย:** ย้ายรูปภาพจากหน่วยความจำของโทรศัพท์ไปที่การ์ดหน่วยความจำ หรือย้ายจากการ์ดหน่วยความจำไปที่หน่วยความจำของโทรศัพท์
- **คัดลอก:** คัดลอกรูปภาพจากหน่วยความจำของโทรศัพท์ไปที่การ์ดหน่วยความจำ หรือคัดลอกจากการดหน่วยความจำไปที่หน่วยความจำของโทรศัพท์
- **ลบ:** ลบภาพ
- **แก้ไข:** แก้ไขภาพ
- **พิมพ์:** พิมพ์ภาพที่เลือกโดยใช้เครื่องพิมพ์ที่สนับสนุนลูทฐ
- **สร้างโฟลเดอร์ใหม่:** สร้างโฟลเดอร์ใหม่ภายในโฟลเดอร์ ภาพส่วนตัว
- **ภาพสไลด์:** สร้างภาพสไลด์จากภาพที่เลือกระหว่างมุมมองกริดและมุมมองรายการ
- **ข้อมูลโฟลเดอร์:** ดูข้อมูลของแต่ละโฟลเดอร์
- **สถานะความจำ:** ดูสถานะหน่วยความจำ
- **ลบทั้งหมด:** ลบภาพทั้งหมด





## การแก้ไขภาพของคุณ

ภาพที่มีแสงน้อยสามารถปรับได้โดยไม่ทำให้คุณภาพของรูปภาพลดลง

1. แตะที่  แล้วเลือก  **ความมันเทิง**
2. แตะที่ **เพิ่มข้อมูล** แล้วเลือก **ภาพส่วนตัว**



## การพิมพ์ภาพ

1. แตะที่  แล้วเลือก **ความมันเทิง**
2. แตะที่ **เพิ่มข้อมูล** แล้วเลือก **ภาพส่วนตัว**
3. เลือกภาพแล้วแตะที่ 
4. แตะที่ **พิมพ์** แล้วเลือกกระหว่าง **บลูทูธ** และ **PictBridge**

คุณสามารถพิมพ์ผ่านบลูทูธ หรือโดยเชื่อมต่อ  
กับเครื่องพิมพ์ที่ใช้ร่วมกับ PictBridge ได้



## การย้ายหรือคัดลอกรูปภาพ

คุณสามารถย้ายหรือคัดลอกรูปภาพระหว่างหน่วยความจำของโทรศัพท์กับการ์ดหน่วยความจำได้ เพื่อเป็นการเพิ่มพื้นที่หน่วยความจำในหน่วยความจำใดหน่วยความจำหนึ่ง หรือเพื่อป้องกันภาพมิให้สูญหาย

1. แตะที่  แล้วเลือก  **ความมันเทิง**
2. แตะที่ **เพิ่มข้อมูล** แล้วเลือก **ภาพส่วนตัว**
3. เลือกภาพแล้วแตะที่ 
4. เลือก **ย้าย** หรือ **คัดลอก**



## การสร้างภาพสไลด์

หากคุณต้องการดูภาพทั้งหมดบนโทรศัพท์ คุณจะสามารถสร้างภาพสไลด์เพื่อประหยัดเวลาในการเปิดและปิดภาพแต่ละภาพ

1. แตะที่  แล้วเลือก  **ความมันเทิง**
2. แตะที่ **เพิ่มข้อมูล** แล้วเลือก **ภาพส่วนตัว**
3. แตะที่  แล้วเลือก **ภาพสไลด์**

## การตรวจสอบสถานะหน่วยความจำ

คุณสามารถตรวจสอบจำนวนพื้นที่หน่วยความจำที่ใช้ไปและจำนวนที่เหลืออยู่ที่สามารถใช้ได้

1. แตะที่  แล้วเลือก  **ความมันเทิง**
2. แตะที่ **เพิ่มข้อมูล** แล้วเลือก **ภาพส่วนตัว**
3. แตะที่  แล้วเลือก **สถานะความจำ**
4. เลือก **ความจำเครื่อง** หรือ **หน่วยความจำการ์ด**

หากคุณไม่ได้ใส่การ์ดหน่วยความจำไว้  
คุณ will เลือก หน่วยความจำนอก ไม่ได้



## การส่งวิดีโอคลิบ

1. เลือกวิดีโอ แล้วแตะที่ 
2. แตะที่ **ส่ง** แล้วเลือกจาก **ข้อความ**, **อีเมลล์** หรือ **บลูทูธ**
3. หากคุณเลือก **ข้อความ** หรือ **อีเมลล์** วิดีโอคลิบจะแนบไปกับข้อความ และคุณจะสามารถเขียนและส่งข้อความได้ตามปกติ หากคุณเลือก **บลูทูธ** เครื่องจะแสดงข้อความให้คุณเปิดบลูทูธ และโทรศัพท์จะค้นหาอุปกรณ์ที่จะส่งวิดีโอไปให้

## การใช้เมนูตัวเลือกของวิดีโอ



- จากโฟลเดอร์ **วิดีโอส่วนตัว** คุณสามารถเลือกจากตัวเลือกต่อไปนี้ได้:
- **ส่ง:** ส่งวิดีโอให้เพื่อน
  - **ย้าย:** ย้ายวิดีโอคลิบจากหน่วยความจำของโทรศัพท์ไปที่การ์ดหน่วยความจำ หรือย้ายจากการดหน่วยความจำไปที่หน่วยความจำของโทรศัพท์
  - **ตัดลอก:** ตัดลอกวิดีโอคลิบจากหน่วยความจำของโทรศัพท์ไปที่การ์ดหน่วยความจำ หรือตัดลอกจากการดหน่วยความจำไปที่หน่วยความจำของโทรศัพท์
  - **ลบ:** ลบวิดีโอ
  - **แก้ไขชื่อ:** แก้ชื่อวิดีโอ
  - **สร้างโฟลเดอร์ใหม่:** สร้างโฟลเดอร์ใหม่ภายในโฟลเดอร์ **วิดีโอส่วนตัว**
  - **เรียงตาม:** เรียงวิดีโอตามลำดับวันที่ ประเภท หรือชื่อ
  - **มุมมองรายการ/ มุมมองกริด:** ดูเมนูเป็นมุมมองแบบรายการหรือแบบกริด
  - **ข้อมูลโฟลเดอร์:** ดูข้อมูลของแต่ละโฟลเดอร์

- **สถานะความจำ:** ดูสถานะหน่วยความจำ
- **ลบทั้งหมด:** ลบวิดีโอทั้งหมด

## เกมส์และแอปพลิเคชัน

คุณสามารถดาวน์โหลดเกมส์และแอปพลิเคชันใหม่ในโทรศัพท์ได้ เพื่อช่วยให้คุณได้เพลิดเพลินในยามว่าง



## การเล่นเกมส์

1. แตะที่  แล้วเลือก  **ความบันเทิง**
2. แตะที่ **เกมส์&แอปฯ**
3. แตะที่ **เกมส์ & แอปฯ**
4. แตะที่โฟลเดอร์เกมส์หรือแอปพลิเคชัน
5. เลือกและสัมผัสเกมส์หรือแอปพลิเคชันเพื่อเริ่ม

## การใช้เมนูตัวเลือก

- ภายในโฟลเดอร์ **เกมส์** และ **แอปพลิเคชัน** จะมีตัวเลือกต่างๆ ดังต่อไปนี้:
- **สร้างโฟลเดอร์ใหม่:** สร้างโฟลเดอร์ภายในเกมส์ หรือ แอปพลิเคชัน
  - **เรียงตาม:** เรียงเกมส์และแอปพลิเคชันตามวันที่, ขนาด หรือ ชื่อ **ดั่งคำลัพท์**
  - **สถานะความจำ:** ดูสถานะหน่วยความจำของเครื่องหรือหน่วยความจำภายนอก



## การติดตั้งเกมส์และแอปพลิเคชัน Java

1. แตะที่  แล้วเลือก  **ความบันเทิง**
2. แตะที่ **แฟ้มข้อมูล** จากนั้นที่ **อื่นๆ** หรือ **การ์ดความจำ** ถ้าคุณเสียบการ์ดหน่วยความจำใหม่ คุณสามารถเลือกเมนู **การ์ดความจำ** ได้
3. เลือกไฟล์ (\*.jad or \*.jar) ที่คุณต้องการติดตั้ง และแตะที่ **ติดตั้ง**

## แฟลชคอนเทนท์

โพลเดอร์แฟลชคอนเทนท์ประกอบด้วยไฟล์ SWF เริ่มต้นและที่ดาวน์โหลดทั้งหมด

## การดูไฟล์ SWF

1. แตะที่  แล้วเลือก  **ความบันเทิง**
2. แตะที่ **แฟ้มข้อมูล** แล้วเลือก **แฟลชคอนเทนท์**
3. เลือกไฟล์ที่คุณต้องการดู

## การใช้ตัวเลือกขณะดูไฟล์ SWF

แตะที่  แล้วเลือก:

- **เล่น/หยุดชั่วคราว:** เล่นไฟล์แฟลชหรือหยุดไฟล์แฟลชชั่วคราว
- **ปิดเสียง:** ปิดเสียง
- **ส่ง:** ส่งไฟล์เป็น **MMS**, **อีเมล** หรือผ่าน **บลูทูธ**
- **รีมหน้าจอ:** ตั้งค่าไฟล์เป็นพื้นหลัง
- **ข้อมูลไฟล์:** ดูชื่อ, ขนาด, วันที่, เวลา, ประเภท และการป้องกันของไฟล์
- **ลบ:** ลบไฟล์ที่เลือก

## เอกสาร

จากเมนู เอกสาร คุณสามารถดูไฟล์เอกสารทั้งหมดได้ จากขั้นตอนนี้ คุณจะสามารดูไฟล์ Excel, Powerpoint, Word, ข้อความ และ pdf ได้ คุณสามารถใช้นิ้วสัมผัสเพื่อขยายเอกสารได้

## การโอนไฟล์ไปที่โทรศัพท์

บลูทูธคือวิธีการที่ง่ายที่สุดในการโอนไฟล์จากคอมพิวเตอร์ไปที่โทรศัพท์ คุณยังสามารถใช้ LG PC Suite ผ่านทางสายสำหรับซิงโครไนซ์ของคุณ

ในการโอนไฟล์โดยใช้บลูทูธ:

1. ตรวจสอบให้แน่ใจว่าไดเปิดบลูทูธ ที่โทรศัพท์และคอมพิวเตอร์ และทั้งคู่ค้างมองเห็นกันแล้ว
2. ใช้คอมพิวเตอร์เพื่อส่งไฟล์ทางบลูทูธ
3. เมื่อส่งไฟล์แล้ว คุณจะต้องยอมรับไฟล์บนโทรศัพท์โดยแตะที่ **ใช่**
4. ไฟล์จะปรากฏอยู่ในโพลเดอร์ **เอกสาร** หรือ **อื่นๆ**



## การดูไฟล์

1. แตะที่  แล้วเลือก  **ความบันเทิง**
2. แตะที่ **แฟ้มข้อมูล** แล้วเลือก **เอกสาร**
3. เลือกเอกสาร และแตะที่ **ดู**





## อื่นๆ

โฟลเดอร์ **อื่นๆ** ใช้สำหรับจัดเก็บไฟล์ประเภทอื่นๆ ที่ไม่ใช่รูปภาพ เสียง วิดีโอ เกมส์ หรือแอปพลิเคชัน ซึ่งมีวิธีใช้เดียวกับโฟลเดอร์ **เอกสาร** คุณจะพบว่าเมื่อคุณโอนไฟล์จากคอมพิวเตอร์ไปที่โทรศัพท์ ไฟล์เหล่านั้นจะปรากฏอยู่ในโฟลเดอร์ **อื่นๆ** มากกว่าจะปรากฏในโฟลเดอร์ **เอกสาร**

หากเป็นเช่นนั้น คุณสามารถย้ายไฟล์เหล่านั้นได้ในการย้ายไฟล์จากโฟลเดอร์ **อื่นๆ** ไปที่โฟลเดอร์ **เอกสาร**:



1. แตะที่  แล้วเลือก  **ความบันเทิง**
2. แตะที่ **แฟ้มข้อมูล** แล้วเลือก **อื่นๆ**
3. เลือกไฟล์ แล้วแตะที่ 
4. แตะที่ **ย้าย** แล้วแตะที่ **ย้าย อีกครั้ง**

## การสร้างภาพยนตร์

1. แตะที่  แล้วเลือก  **ความบันเทิง**
2. แตะที่ **Muvee studio**
3. แตะที่  เพื่อใส่รูปภาพ และที่ภาพที่ต้องการ แล้วเลือก **แทรก**
4. แตะที่แท็บ **สไตล์** เพื่อเลือก Muvee style
5. แตะที่ปุ่ม **เล่น** เพื่อดูภาพยนตร์ที่คุณสร้าง
6. แตะที่  แล้วเลือก **ลำดับ** เพื่อจัดลำดับ
7. แตะที่  แล้วเลือก **บันทึกโลเคชัน** เพื่อเลือกสถานที่ที่ต้องการบันทึกภาพยนตร์



## เพลง

LG KF900 มีเครื่องเล่นเพลงภายในตัวที่ให้คุณสามารถเล่นเพลงที่คุณชื่นชอบทั้งหมดได้ ในการเข้าใช้งานเครื่องเล่นเพลง ให้แตะที่  แล้วเลือก  **ความบันเทิง** จากนั้นเลือก **เพลง** จากขั้นตอนนี้ คุณสามารถเข้าใช้งานโพลเดอร์ต่างๆ ดังนี้:







- **เล่นล่าสุด:** ดูเพลงที่เล่นล่าสุดทั้งหมด
- **ทุกแทร็ค:** ประกอบด้วยเพลงทั้งหมดที่มีในโทรศัพท์
- **ศิลปิน:** เบราว์เซอร์รายการเพลงที่เก็บไว้ตามศิลปิน
- **อัลบั้ม:** เบราว์เซอร์รายการเพลงที่เก็บไว้ตามอัลบั้ม
- **แนวเพลง:** เบราว์เซอร์รายการเพลงที่เก็บไว้ตามแนวเพลง
- **รายการ:** ประกอบด้วยรายการเพลงที่คุณสร้างไว้
- **สับเปลี่ยนแทร็ค:** เล่นแทร็คแบบสุ่มลำดับ

## การโอนเพลงไปยังโทรศัพท์

วิธีการที่ง่ายที่สุดในการโอนไฟล์เพลงไปที่โทรศัพท์ คือ ทางบลูทูธ หรือสายสำหรับซิงโครไนซ์ คุณยังสามารถใช้ LG PC Suite ได้ โปรดดูรายละเอียดในหน้า 77 ในการโอนไฟล์โดยใช่บลูทูธ:

1. ตรวจสอบให้แน่ใจว่าอุปกรณ์ทั้งคู่ได้เปิดบลูทูธ และต่างมองเห็นกันแล้ว
2. เลือกไฟล์เพลงบนอุปกรณ์ แล้วเลือกเพื่อส่งทางบลูทูธ
3. เมื่อส่งไฟล์แล้ว คุณจะต้องยอมรับไฟล์บนโทรศัพท์โดยแตะที่ **ใช่**
4. ไฟล์จะปรากฏขึ้นใน **เพลง > ทุกแทร็ค**

## การเล่นเพลง

1. แตะที่  แล้วเลือก  ความบันเทิง
2. แตะที่ **เพลง** แล้วเลือก **ทุกแทร็ค**
3. เลือกเพลงที่ต้องการเล่น และแตะที่ **เล่น**
4. แตะที่  เพื่อหยุดเล่นเพลงชั่วคราว
5. แตะที่  เพื่อข้ามไปยังเพลงถัดไป
6. แตะที่  เพื่อข้ามไปยังเพลงก่อนหน้า
7. แตะที่  เพื่อกลับไปเมนู **เพลง**

ในการเปลี่ยนระดับเสียงระหว่างฟังเพลง  
ในแตะที่ 

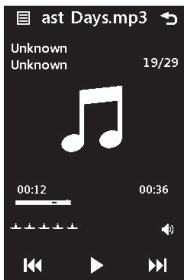

## การใช้ตัวเลือกขณะเล่นเพลง

- แตะที่  แล้วเลือก:
- **ย่อ:** ทำให้หน้าจอเครื่องเล่นเพลงหายไป เพื่อให้คุณสามารถใช้งานโทรศัพท์ต่อไปได้ตามปกติ
  - **ไปที่เพลงส่วนตัว:** ดูไฟล์เพลงของคุณ
  - **อีควอไลเซอร์:** ปรับค่าเสียงที่กำหนดเอง
  - **ส่ง:** ส่งเพลงเป็นข้อความหรือผ่านลูทซ์
  - **ใช้เป็น:** ใช้เพลงเป็นเสียงเรียกเข้าแบบเสียง, เสียงเรียกเข้าแบบวีดีโอ เสียงข้อความ, การเปิดเครื่อง หรือการปิดเครื่อง
  - **ข้อมูลไฟล์:** ดูข้อมูลต่างๆ ได้แก่ ชื่อ, ขนาด, วันที่, เวลา, ประเภท, ระยะเวลา, ป้องกันไฟล์ และลิขสิทธิ์ของเพลง



## การใช้วิทยุ



LG KF900 มีคุณสมบัติวิทยุ FM ดังนั้น คุณสามารถรับฟังสถานีที่คุณชื่นชอบได้ตลอดเวลา



คุณจะต้องเสียบหูฟังเพื่อรับฟังวิทยุ เสียบหูฟังเขาในช่องเสียบหูฟัง (ช่องเสียบเดียวกับช่องเสียบอุปกรณ์ชาร์จ)



## การค้นหาสถานี

คุณสามารถตั้งสถานีวิทยุไว้ในโทรศัพท์ได้ โดยการค้นหาด้วยตนเองหรือโดยอัตโนมัติ สถานีเหล่านั้นจะถูกบันทึกไว้ในหมายเลขช่องสถานีที่ระบุไว้ ดังนั้น คุณจึงไม่จำเป็นต้องปรับตั้งสถานีใหม่อีก คุณสามารถบันทึกได้สูงสุด 50 ช่องสถานีในโทรศัพท์ของคุณ



ในการปรับตั้งอัตโนมัติ:

1. แตะที่  แล้วเลือก  ความบันเทิง
2. แตะที่ วิทยุ FM แล้วเลือก 
3. แตะที่ สแกนอัตโนมัติ แล้วเลือก ใช่ สถานีที่พบจะถูกกำหนดไว้ในหมายเลขช่องสถานีในโทรศัพท์โดยอัตโนมัติ

คุณยังสามารถค้นหาสถานีด้วยตนเองได้ด้วยการใช้  และ  ที่แสดงอยู่ถัดจากความถี่วิทยุหรือลากจูนเนอร์บนหน้าจอสัมผัส

คุณยังสามารถหาสถานีถัดไปโดยใช้  และ 

## การรีเซ็ตสถานี

1. แตะที่  แล้วเลือก  ความบันเทิง
2. แตะที่ วิทยุ FM แล้วเลือก 
3. เลือก รีเซ็ต เพื่อรีเซ็ตช่องสถานีปัจจุบันหรือเลือก รีเซ็ตทั้งหมด เพื่อรีเซ็ตช่องสถานีทั้งหมด ช่องสถานีแต่ละช่องจะกลับไปความถี่เริ่มต้น 87.5Mhz



## การฟังวิทยุ

1. แตะที่  แล้วเลือก  ความบันเทิง
2. แตะที่ วิทยุ FM แล้วแตะที่หมายเลขช่องสถานีที่คุณต้องการฟัง

ในการเพิ่มประสิทธิภาพการรับสัญญาณวิทยุ ให้ยึดสายชุดหูฟังซึ่งทำหน้าที่เป็นเสาอากาศวิทยุ



## สมุดบันทึก

### การเพิ่มเหตุการณ์ลงในปฏิทิน

1. จากหน้าจอสแตนด์บาย ให้เลือก  และแตะที่  **ปฏิทิน** และเลือก **สมุดบันทึก**  
เลือก **ปฏิทิน**
2. เลือกวันที่ที่ต้องการเพิ่มเหตุการณ์
3. แตะที่  แล้วแตะ **เพิ่มเหตุการณ์**
4. แตะที่ **ประเภท** แล้วเลือกจาก **นัดหมาย**, **วันครบรอบ** หรือ **วันเกิด**  
ตรวจสอบวันที่และป้อนเวลาที่เหตุการณ์เริ่ม
5. สำหรับการนัดหมายและวันครบรอบ ให้ป้อนเวลาและวันที่ที่เหตุการณ์สิ้นสุดในช่องเวลา และวันที่ด้านล่างทั้งสองช่อง
6. หากคุณต้องการใส่หัวเรื่อง หรือบันทึกในเหตุการณ์ของคุณ ให้แตะที่ **บันทึก** แล้วพิมพ์ในบันทึกของคุณ แล้วตามด้วย **บันทึก**
7. ตั้งค่า **เตือน** และ **ซ้ำ**
8. เลือก **บันทึก** และเหตุการณ์ของคุณจะบันทึกอยู่ในปฏิทิน วันที่ที่มีการบันทึกเหตุการณ์ไว้จะมีเครื่องหมายกรอบสีเหลี่ยมกำกับอยู่ และเสียงกริ่งจะดังขึ้นเมื่อถึงเวลาเริ่มต้นของเหตุการณ์ เพื่อให้คุณไม่พลาดกำหนดต่างๆ

คุณสามารถกำหนดวันหยุดในปฏิทินได้ แตะที่วันแต่ละวันที่เป็นวันหยุดของคุณ แล้วแตะที่  และเลือก ตั้งวันหยุด วันเหล่านั้นจะมีเงาสีแดงแสดงอยู่



### การเปลี่ยนมุมมองเริ่มต้นของปฏิทิน

1. จากหน้าจอสแตนด์บาย ให้เลือก  และแตะที่  **ปฏิทิน** และเลือก **เลือก ตั้งค่า**
2. แตะที่ **ปฏิทิน** และเลือก **มุมมองเดือน** หรือ **มุมมองสัปดาห์** ใน **มุมมองดีฟอลต์**
3. ตั้งค่า **สัปดาห์เริ่มต้นเมื่อ** เพื่อตั้งวันเริ่มของสัปดาห์
4. แตะที่ **บันทึก** เพื่อยืนยันการเลือกของคุณ

### การเพิ่มรายการลงในสิ่งที่ต้องทำ

1. จากหน้าจอสแตนด์บาย ให้เลือก  แล้วแตะที่ **ปฏิทิน** และเลือก **สมุดบันทึก**
2. เลือก **เพิ่มสิ่งที่ต้องทำ**
3. กำหนดวันที่ของรายการที่ต้องทำ เพิ่มหมายเหตุ และเลือกลำดับความสำคัญ: **สูง**, **กลาง** หรือ **ต่ำ**
4. บันทึกรายการสิ่งที่ต้องทำโดยเลือกที่ **บันทึก**

## การแบ่งปันรายการที่ต้องทำ



1. จากหน้าจอสแตนด์บาย ให้เลือก  และ  **ยูทิลิตี้** และเลือก **สมุดบันทึก** เลือก **สิ่งที่ต้องทำ**
2. เลือกรายการที่ต้องการที่ต้องการแบ่งปันแล้วแตะที่ 
3. เลือก **ส่ง** คุณสามารถเลือกแบ่งปันรายการที่ต้องการให้เป็น **ข้อความตัวอักษร**, **ข้อความมีคีย์บอร์ด**, **อีเมล** หรือ **บลูทูธ**

**เคล็ดลับ:** คุณสามารถสำรองข้อมูลและซิงโครไนซ์ปฏิทินของคุณกับคอมพิวเตอร์ได้



## การใช้ตัวค้นหาวินาที

ตัวค้นหาวินาทีเป็นเครื่องมืออำนวยความสะดวกที่ช่วยให้คุณสามารถคำนวณวันหลังจากที่ผ่านไปมาแล้วหลายวันได้ ตัวอย่างเช่น 60 วันจากรวันที่ 10.10.07 คือวันที่ 09.12.2007



ซึ่งเหมาะสำหรับการจัดการวันที่ครบกำหนด

1. จากหน้าจอสแตนด์บาย ให้เลือก  แล้วแตะที่  **ยูทิลิตี้** และเลือก **สมุดบันทึก**
2. เลือก **ตัวค้นหาวินาที**
3. ในแท็บ **จาก** ให้กำหนดวันที่ต้องการ
4. ในแท็บ **หลัง** ให้กำหนดจำนวนวัน
5. วันที่เป้าหมาย จะปรากฏขึ้นด้านล่าง

## การตั้งเวลาปลุก

1. จากหน้าจอสแตนด์บาย ให้เลือก  แล้วแตะที่  **ยูทิลิตี้** และเลือก **ตั้งปลุก**
2. แตะที่ **เพิ่มการปลุก**
3. กำหนดเวลาที่ต้องการให้ส่งเสียงปลุกแล้วแตะที่ **ตั้งเวลา**
4. เลือกว่าคุณต้องการให้ส่งเสียงปลุกครั้งเดียว, ซ้ำ ทุกวัน, จันทร์ - ศุกร์, จันทร์ - เสาร์, เสาร์ - อาทิตย์, ยกเว้นวันหยุด หรือ เลือกวันใดก่อนจะบ่งชี้วันที่คุณเลือก
5. เลือก **ตั้งการเตือน** เพื่อเลือกประเภทการปลุก
6. แตะที่ **เสียงปลุก** แล้วเลือกเสียงจากเสียงส่วนตัว หรือ **การลดความจำ** ในการฟังเสียง ให้แตะที่เสียง แล้วตามด้วย 
7. เพิ่มบันทึกสำหรับการปลุก แตะที่ **บันทึก** เมื่อคุณเพิ่มบันทึกเสร็จแล้ว
8. สุดท้าย คุณสามารถกำหนดรอบเวลาในการเลื่อนปลุกเป็น 5, 10, 20, 30 นาที, 1 ชั่วโมง หรือ **ปิด**
9. เมื่อคุณตั้งปลุกเสร็จแล้ว ให้แตะที่ **บันทึก**



## การเพิ่มบันทึก

1. จากหน้าจอแสดงแถบนำทาง ให้เลือก  แล้วแตะที่  **บันทึกเสียง** และเลือก **เพิ่มบันทึก**
2. พิมพ์บันทึก แล้วทำตามด้วย **บันทึก**
3. บันทึกของคุณจะปรากฏขึ้นบนหน้าจอ เมื่อคุณเปิดแอปพลิเคชัน **บันทึก** ในครั้งถัดไป





คุณสามารถแก้ไขบันทึกที่มีอยู่ได้ เลือกบันทึกที่ต้องการแก้ไข แล้วพิมพ์การเปลี่ยนแปลงของคุณ

## บันทึกเสียง

ใช้ เครื่องบันทึกเสียง เพื่อบันทึกเสียงเดือนความจำหรือเสียงอื่นๆ

1. แตะที่  แล้วเลือก  **บันทึกเสียง**
2. แตะที่ **บันทึกเสียง** แล้วเลือก  จากนั้นเลือกจาก:
  - **การตั้งค่า**
  - **ระยะเวลา:** กำหนดระยะเวลาในการบันทึก เลือกจาก **ขนาด MMS, 1 นาที** หรือ **ไม่จำกัด**
  - **คุณภาพ:** เลือกคุณภาพของเสียง เลือกจาก **ละเอียดมาก, ละเอียด** หรือ **ปกติ**
  - **ความจำที่ใช้:** ตรวจสอบสถานะหน่วยความจำปัจจุบัน
  - **ไปที่เสียง:** เปิดโฟลเดอร์รายการบันทึกเสียงใน **เสียงส่วนตัว**

## การบันทึกเสียงหรือเสียงพูด

1. แตะที่  แล้วเลือก  **บันทึกเสียง**
2. แตะที่ **บันทึกเสียง**
3. แตะที่  เพื่อเริ่มบันทึก
4. แตะที่  เพื่อจบการบันทึก
5. แตะที่  เพื่อฟังรายการที่บันทึก

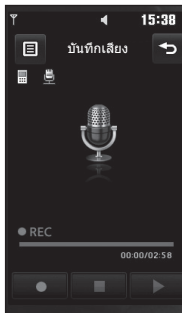



## การส่งรายการบันทึกเสียง



1. เมื่อคุณบันทึกเสียงเสร็จแล้ว ให้แตะที่ 
2. แตะที่ **ส่งทาง** และเลือกจาก **ข้อความ**, **อีเมล** หรือ **บลูทูธ** หากคุณเลือก **ข้อความ** หรือ **อีเมล** รายการที่บันทึกจะแนบไปกับข้อความ และคุณสามารถเขียนและส่งข้อความได้ตามปกติ หากคุณเลือก **บลูทูธ** เครื่องจะแสดงข้อความให้คุณเปิดบลูทูธ

หลังจากที่บันทึกเสียงเสร็จแล้ว ให้แตะที่  แล้วเลือก **ส่งทาง**, **ไฟล์** > **แก้ไข**, **ลบ**, **ไซ** เป็น (เพื่อไซเป็นเสียงเรียกเข้า) **ตั้งค่า** หรือ **ไปที่เสียง**



## การใช้เครื่องคิดเลข

1. จากหน้าจอสแตนด์บาย ให้เลือก  แล้วแตะที่  **ยูทิลิตี้** และเลือก **เครื่องคิดเลข**
2. เลือก **เครื่องคิดเลข**
3. แตะที่ปุ่มตัวเลขเพื่อป้อนตัวเลข
4. สำหรับการคำนวณอย่างง่าย ให้แตะที่ฟังก์ชันที่คุณต้องการ (+, -, \*, /) แล้วตามด้วย =
5. สำหรับการคำนวณแบบซับซ้อน ให้แตะที่  และเลือกจาก **sin**, **cos**, **tan**, **log**, **ln**, **exp**, **deg** หรือ **rad** ฯลฯ..



## การแปลงหน่วย

1. จากหน้าจอสแตนด์บาย ให้เลือก  แล้วแตะที่  **ยูทิลิตี้** และเลือก **เครื่องมือ**
2. เลือก **ตัวแปลงหน่วย**
3. เลือกว่าคุณจะแปลง **สกุลเงิน**, **พื้นผิว**, **ความยาว**, **น้ำหนัก**, **อุณหภูมิ**, **ปริมาตร** หรือ **ความเร็ว**
4. จากนั้น คุณสามารถเลือกหน่วย และป้อนค่าที่คุณต้องการแปลง แล้วตามด้วยหน่วยที่คุณต้องการแปลงเป็น
5. ค่าผลลัพธ์ที่เกี่ยวข้องกันจะปรากฏขึ้นบนหน้าจอ

## การใช้นาฬิกาจับเวลา

1. จากหน้าจอสแตนด์บาย ให้เลือก  แล้วแตะที่  **ยูทิลิตี้** และเลือก **เครื่องมือ**
2. เลือก **นาฬิกาจับเวลา**
3. แตะที่ **เริ่ม** เพื่อเริ่มต้นตัวจับเวลา
4. แตะที่ **รอบ** หากคุณต้องการบันทึกรอบเวลา
5. แตะที่ **หยุด** เพื่อหยุดตัวจับเวลา
6. แตะที่ **ต่อ** เพื่อเริ่มนาฬิกาจับเวลาใหม่ต่อจากเวลาที่หยุดไว้ **รีเซ็ต** เพื่อเริ่มต้นเวลาใหม่อีกครั้ง



## การใส่ชื่อเมืองลงในเวลาทั่วโลก

1. จากหน้าจอสแตนด์บาย ให้เลือก  แล้วแตะที่  **ยูทิลิตี้** และเลือก **เครื่องมือ**
2. เลือก **เวลาทั่วโลก**
3. แตะที่ไอคอน  แล้วตามด้วย **เพิ่มเมือง** ค้นหาเมืองที่คุณต้องการแล้วเลือก

## PC ซิงค์

คุณสามารถซิงค์โครงคอมพิวเตอร์กับโทรศัพท์ของคุณ เพื่อให้แน่ใจว่ารายละเอียดที่สำคัญทั้งหมดของคุณและวันที่ต่างๆ ตรงกัน รวมทั้งยังเป็น การสำรองข้อมูลไฟล์ที่ช่วยให้คุณสบายใจได้

### การติดตั้ง LG PC Suite ลงในคอมพิวเตอร์

1. จากหน้าจอสแตนด์บาย ให้เลือก  แล้วแตะที่  **ตั้งค่า**
2. เลือก **การเชื่อมต่อ** และ **โหมดการเชื่อมต่อ USB**
3. แตะที่ **PC Suite**
4. ใส่แผ่น CD บน PC คลิกบน LG PC suite Installer ที่อยู่บนหน้าจอ
5. เลือกภาษาที่ต้องการใช้ในการติดตั้ง แล้วคลิกที่ **OK**
6. ปฏิบัติตามคำแนะนำบนหน้าจอ เพื่อทำให้อิซอร์ LG PC Suite Installer เสร็จสมบูรณ์
7. เมื่อติดตั้งเสร็จเรียบร้อยแล้ว ไอคอน LG PC Suite จะปรากฏขึ้นบนเดสก์ทอป

### การเชื่อมต่อโทรศัพท์เข้ากับคอมพิวเตอร์

1. เชื่อมสาย USB ที่โทรศัพท์และคอมพิวเตอร์ของคุณ
2. ดับเบิลคลิกที่ไอคอน **LG PC Suite** บนเดสก์ทอปของคุณ
3. คลิกที่ **Connection Wizard** แล้วคลิก **USB**
4. คลิกที่ **Next** แล้วคลิก **Next** อีกครั้ง จากนั้นคลิก **Finish** โทรศัพท์และคอมพิวเตอร์ของคุณเชื่อมต่อกันเรียบร้อยแล้ว

### การสำรองข้อมูลและการเรียกคืนข้อมูลของโทรศัพท์

1. เชื่อมต่อเครื่องโทรศัพท์ของคุณเข้ากับเครื่องคอมพิวเตอร์ตามวิธีข้างต้น
2. คลิกที่ไอคอน **Backup** แล้วเลือก **Backup** หรือ **Restore**
3. เลือกเนื้อหาที่คุณต้องการสำรองข้อมูลหรือเรียกคืน เลือกตำแหน่งที่คุณต้องการสำรองข้อมูลหรือเรียกคืนข้อมูล คลิก **OK**
4. ระบบจะสำรองข้อมูลของคุณ

## การดูไฟล์ในโทรศัพท์บนคอมพิวเตอร์

1. เชื่อมต่อเครื่องโทรศัพท์ของคุณเข้ากับเครื่องคอมพิวเตอร์ตามวิธีข้างต้น
2. คลิกที่ไอคอน **Contents**
3. เอกสารทั้งหมด, แฟลชคอนเทนท์, ภาพ, เสียง และวิดีโอ ซึ่งคุณบันทึกไว้ในโทรศัพท์ของคุณจะปรากฏบนหน้าจอในโฟลเดอร์ LG Phone

การดูเนื้อหาของโทรศัพท์บนเครื่องคอมพิวเตอร์จะช่วยให้คุณสามารถจัดเรียงไฟล์ จัดการเอกสาร และลบเนื้อหาที่คุณไม่ต้องการให้อีกต่อไปได้

## การซิงโครไนซ์รายชื่อ

1. ใช้เชื่อมต่อเครื่องโทรศัพท์ของคุณเข้ากับเครื่องพีซี
2. คลิกที่ไอคอน **Contacts**
3. เครื่องคอมพิวเตอร์ของคุณจะอิมพอร์ตและแสดงรายชื่อทั้งหมดที่บันทึกไว้ในการ์ด USIM และโทรศัพท์
4. คลิกที่ **File** แล้วเลือก **Save** จากนั้น คุณสามารถเลือกตำแหน่งที่คุณต้องการบันทึกรายชื่อ

ในการสำรองข้อมูลรายชื่อที่บันทึกไว้ใน USIM การ์ด ให้คลิกที่โฟลเดอร์ SIM Card ทางด้านซ้ายมือของหน้าจอคอมพิวเตอร์ เลือก Edit ที่ด้านบนสุดของหน้าจอ แล้วเลือก Select All คลิกขวาที่รายชื่อของคุณ แล้วเลือก Copy to contact จากนั้นคลิกที่โฟลเดอร์ Handset ทางด้านซ้ายมือของหน้าจอและหมายเลขทั้งหมดจะปรากฏขึ้น

## การซิงโครไนซ์ข้อความ

1. ใช้เชื่อมต่อเครื่องโทรศัพท์ของคุณเข้ากับเครื่องพีซี
2. คลิกที่ไอคอน **Messages**
3. ข้อความในเครื่องคอมพิวเตอร์และโทรศัพท์ของคุณจะปรากฏขึ้นในโฟลเดอร์บนหน้าจอ
4. ใช้แถบเครื่องมือด้านบนสุดของหน้าจอเพื่อแก้ไขและจัดเรียงข้อความ

## การใช้โทรศัพท์ของคุณเป็นอุปกรณ์เก็บข้อมูล

โทรศัพท์ของคุณสามารถใช้เป็นอุปกรณ์เก็บข้อมูลได้ หากคุณมีการตั้งค่าหน่วยความจำติดตั้งไว้

1. เล็กการเชื่อมต่อเครื่องโทรศัพท์ของคุณออกจากเครื่องคอมพิวเตอร์
2. จากหน้าจอสแตนด์บาย ให้เลือก  แล้วแตะที่ **ตั้งค่า**
3. เลือก **การเชื่อมต่อ** แล้วเลือกโหมด **การเชื่อมต่อ USB**
4. แตะที่ **ที่เก็บข้อมูล**
5. ใช้เชื่อมต่อเครื่องโทรศัพท์ของคุณเข้ากับเครื่องพีซี โทรศัพท์ของคุณจะแสดงข้อความ: **Connecting as Mass Storage...** แล้วตามด้วย **Connected as Mass Storage Mode** อายากเล็กการเชื่อมต่อระหว่างการถ่ายโอนข้อมูล
6. ไฟล์ทั้งหมดในโทรศัพท์ของคุณจะได้รับการจัดเก็บไปยังฮาร์ดดิสก์ของเครื่องคอมพิวเตอร์โดยอัตโนมัติ

คุณต้องถอดสายเชื่อมต่อของโทรศัพท์ออกจากคอมพิวเตอร์ของคุณเพื่อเริ่มใช้ที่เก็บข้อมูล

ที่เก็บข้อมูลจะสำรองข้อมูลเนื้อหาที่บันทึกไว้ในการดหน่วยความจำเท่านั้น โดยไม่บันทึกในหน่วยความจำเครื่อง ในการถ่ายโอนเนื้อหาของหน่วยความจำเครื่อง (เช่น รายชื่อ) คุณจำเป็นต้องซิงโครไนซ์โดยใช้ PC ซึ่ง

## การใช้ iSync

ทำการติดตั้ง iSync ที่รองรับระหว่าง Machintosh OS และเครื่อง ผ่านทางบลูทูธ หรือ USB โดยใช้โปรแกรม KF900.pkg จากแผ่น CD.

ในการเชื่อมต่อผ่านบลูทูธ, คุณจะต้องจับคู่ระหว่าง Machintosh PC กับโทรศัพท์. หรือถ้าต้องการเชื่อมต่อโดยสาย USB ต้องเลือกการเชื่อมต่อในตัวเครื่องโทรศัพท์ เป็นการเชื่อมต่อ USB แบบ iSync.

## ตัวแปลง DivX

ติดตั้งตัวแปลง DivX ซึ่งมีใหม่ในแผ่นซีดีเดียวกับซอฟต์แวร์ PC ซึ่ง

เมื่อติดตั้งแล้ว ให้เลือก DivX จาก Program Files บนเครื่องพีซี จากนั้นเลือกตัวแปลง DivX แล้วตามด้วย Converter

ซึ่งจะเป็นการเปิดแอปพลิเคชัน Converter ใช้งานในแอปพลิเคชันเพื่อเปลี่ยนรูปแบบการแปลงเป็น Mobile หากคุณคลิกขวาที่ช่องแอปพลิเคชัน แล้วเลือก Preferences คุณจะสามารถเปลี่ยนตำแหน่งที่บันทึกไฟล์ที่แปลงแล้วได้ เมื่อคุณพร้อมสำหรับการแปลงไฟล์แล้ว เพียงลากแล้ววางไฟล์ลงในแอปพลิเคชันเพื่อการวิเคราะห์เริ่มต้น ซึ่งในการทำตามขั้นตอนนี้ คุณจะต้องเลือก Convert เพื่อเริ่มกระบวนการเมื่อขั้นตอนเสร็จสิ้น ป้อนอัป Conversion



complete จะปรากฏขึ้น จากนั้นไฟล์ที่แปลงแล้วจะสามารถถ่ายโอนไปยังโทรศัพท์ของคุณได้ โดยใช้ฟังก์ชันที่เก็บข้อมูล (โปรดดูรายละเอียดในหน้า 75) หรืออัปโหลดเนื้อหาโดยใช้ซอฟต์แวร์ PC ซึ่ง

## เว็บไซต์

### เบราวเซอร์

**เบราวเซอร์** ช่วยให้คุณเข้าถึงโลกของเกมส์ เพลง ข่าว กีฬา ความบันเทิง และอีกมากมาย ได้โดยตรงถึงโทรศัพท์ของคุณ ไม่ว่าจะอยู่ที่ไหน หรือกำลังทำอะไร คุณสามารถขยายหน้าเว็บไซต์ ได้โดยการลากนิ้วบนหน้าจอ



### การเข้าใช้เว็บไซต์

1. จากหน้าจอสแตนด์บาย ให้เลือก  แล้วแตะที่  **ยูทิลิตี้** และเลือก **เบราวเซอร์**
2. ในการเข้าถึงโฮมเพจของเบราวเซอร์โดยตรง ให้เลือก **โฮม** หรือเลือก **ไปยัง URL** จากนั้นพิมพ์ URL ที่คุณต้องการ แล้วเลือก **เชื่อมต่อ**

ค่าใช้จ่ายเพิ่มเติมจะเกิดขึ้นเมื่อเชื่อมต่อกับบริการนี้และเมื่อดาวน์โหลดเนื้อหา โปรดสอบถามข้อมูลการคิดค่าบริการจ่ายกับผู้ใช้บริการเครือข่ายของคุณ

### การเพิ่มและการใช้บุ๊คมาร์ค

เพื่อการเข้าถึงเว็บไซต์ที่คุณชื่นชอบได้อย่างรวดเร็วและง่ายดาย คุณสามารถเพิ่มบุ๊คมาร์คและบันทึกเว็บเพจได้

1. จากหน้าจอสแตนด์บาย ให้เลือก  แล้วแตะที่  **ยูทิลิตี้** และเลือก **เบราวเซอร์**
2. เลือก **บุ๊คมาร์ค** รายการบุ๊คมาร์คของคุณจะปรากฏขึ้นบนหน้าจอ
3. เพื่อเพิ่มบุ๊คมาร์คใหม่ ให้แตะที่ **เพิ่มบุ๊คมาร์ค** ป้อนชื่อสำหรับบุ๊คมาร์ค แล้วตามด้วยป้อน URL
4. แตะที่ **บันทึก** บุ๊คมาร์คของคุณจะปรากฏขึ้นในรายการบุ๊คมาร์ค
5. ในการเข้าใช้งานบุ๊คมาร์ค เพียงแตะที่บุ๊คมาร์ค แล้วแตะที่ **เชื่อมต่อ** เครื่องจะเชื่อมต่อเข้ากับบุ๊คมาร์คของคุณ



## การใช้ RSS reader

RSS (Really Simple Syndication) เป็นกลุ่มรูปแบบ Web Feed ที่ใช้เพื่อเผยแพร่เนื้อหาที่ได้รับการอัปเดตเป็นประจำ เช่น รายการใน Blog, หัวข้อข่าว หรือการพยากรณ์อากาศ เอกสาร RSS ที่เรียกว่า Feed, Web Feed หรือ Channel จะมีสรุปเนื้อหาหรือข้อความเต็มจากเว็บที่เกี่ยวข้องของ RSS ช่วยให้ทุกคนสามารถติดตามความเคลื่อนไหวของเว็บไซต์ที่ตนชื่นชอบด้วยระบบอัตโนมัติที่สะดวกกว่าการเฝ้าดูด้วยตนเอง ผู้ใช้สมัครใช้บริการ Feed โดยป้อนลิงค์ของ Feed ลงใน Reader หรือคลิกที่ไอคอน RSS ในเบราว์เซอร์ที่เปิดขึ้นตอนการสมัครใช้บริการ Reader จะตรวจดู Feed ที่ผู้ใช้สมัครใช้บริการเป็นประจำเพื่อหาเนื้อหาใหม่ และดาวน์โหลดการอัปเดตต่างๆ ที่พบ



## การบันทึกเพจ

1. เข้าสู่เว็บเพจที่ต้องการตามที่อธิบายไว้ข้างต้น
2. แตะที่  แล้วเลือก บันทึกเพจนี้
3. ป้อนชื่อสำหรับเว็บเพจเพื่อให้ง่ายต่อการจดจำ
4. แตะที่ บันทึก



## การเข้าใช้เพจที่บันทึกไว้

1. จากหน้าจอสแตนด์บาย ให้เลือก  แล้วแตะที่  มุทิลิตี และเลือก เบราวเซอร์
2. เลือก เพจที่บันทึก
3. เลือกเพจที่ต้องการ และเพจนั้นจะเปิดขึ้น

## การดูประวัติข้อมูลเบราว์เซอร์

1. จากหน้าจอสแตนด์บาย ให้เลือก  แล้วแตะที่  มุทิลิตี และเลือก เบราวเซอร์ เลือก ประวัติ
2. รายชื่อเว็บเพจที่คุณเข้าใช้ล่าสุดจะปรากฏขึ้น ในการเข้าใช้เพจใดเพจหนึ่ง ให้เลือกเพจที่ต้องการ แล้วแตะที่ เชื่อมต่อ

## การเปลี่ยนการตั้งค่าเว็บเบราว์เซอร์

1. จากหน้าจอสแตนด์บาย ให้เลือก  แล้วแตะที่  **ยูทิลิตี้** และเลือก **เบราว์เซอร์** เลือก **ตั้งค่า**
2. คุณสามารถเลือกแก้ไข **โปรไฟล์**, **การตั้งค่าลักษณะ**, **แคช**, **คุกกี้**, **ระบบป้องกัน**, หรือรีเซ็ตการตั้งค่าทั้งหมด โดยเลือก **รีเซ็ตการตั้งค่า**
3. คุณสามารถเปิดหรือปิดการตั้งค่าเหล่านี้ได้ง่ายๆ โดยการแตะที่ไอคอน

## การใช้โทรศัพท์เป็นโมเด็ม

โทรศัพท์ KF900 ของคุณสามารถทำหน้าที่เป็นโมเด็มของเครื่องคอมพิวเตอร์ได้ จึงทำให้คุณสามารถส่งอีเมลและเข้าถึงอินเทอร์เน็ตได้ แม้ในเวลาที่คุณไม่ได้เชื่อมต่อโดยใช้สาย โดยคุณสามารถใช้สาย USB หรือบลูทูธก็ได้

**การใช้สาย USB:**

1. ตรวจสอบให้แน่ใจว่าคุณได้ติดตั้ง LG PC Suite บนเครื่องคอมพิวเตอร์ของคุณแล้ว
2. เชื่อมต่อ KF900 เข้ากับคอมพิวเตอร์ของคุณด้วยสาย USB แล้วเริ่มซอฟต์แวร์ LG PC Suite
3. คลิกที่ **Communicate** บนคอมพิวเตอร์ของคุณ จากนั้นคลิกที่ **Settings** และเลือก **Modem**
4. เลือก **LG Mobile USB Modem** และเลือก **OK** จากนั้นโมเด็มจะปรากฏขึ้นบนหน้าจอ
5. คลิกที่ **Connect** และเครื่องคอมพิวเตอร์ของคุณจะเชื่อมต่ออินเทอร์เน็ตผ่านโทรศัพท์ KF900 ของคุณ

สำหรับข้อมูลเพิ่มเติมเกี่ยวกับการยิงโครโนซ์ โดยใช้ LG PC Suite โปรดดูที่หน้า 74

## การใช้อินเทอร์เน็ต:

1. ตรวจสอบให้แน่ใจว่าได้ตั้งค่าบลูทูธเป็น **เปิด** และ **มองเห็นได้** ทั้งเครื่องพีซีและโทรศัพท์ KF900
2. จับคู่เครื่องคอมพิวเตอร์ของคุณและ KF900 เพื่อให้ต้องระบุรหัสผ่านสำหรับการเชื่อมต่อ
3. ใช้ **Connection wizard** ใน LG PC Suite เพื่อสร้างการเชื่อมต่อบลูทูธที่ใช้
4. คลิกที่ **Communicate** บนคอมพิวเตอร์ของคุณ จากนั้นคลิก **Setting**
5. คลิกที่ **Modem**
6. เลือก **Standard Modem over Bluetooth link** แล้วคลิก **OK** จากนั้นโมเด็มจะปรากฏขึ้นบนหน้าจอ
7. คลิกที่ **Connect** และเครื่องคอมพิวเตอร์ของคุณจะเชื่อมต่ออินเทอร์เน็ตผ่านโทรศัพท์ KF900 ของคุณ



โปรดดูข้อมูลเพิ่มเติมเกี่ยวกับบลูทูธในหน้า 83

## การตั้งค่า

ภายในโพลเดอรันี้ คุณสามารถปรับการตั้งค่า เพื่อให้โทรศัพท์ KF900 ตอบสนองการทำงานในแบบของคุณได้

**โปรดดูข้อมูลเกี่ยวกับการตั้งค่าการโทรอัตโนมัติ หน้า 28**

### การเปลี่ยนการตั้งค่าหน้าจอ



1. แตะที่  แล้วเลือก  ตั้งค่า
2. แตะที่ การตั้งค่าหน้าจอ แล้วเลือกจาก:
  - พื้นหลัง: เลือกธีมสำหรับหน้าจอสดแนดบ้าย
  - เมฆบนสุด: โทรศัพท์แสดงเมฆบนขณเสแดนบ้าย
  - การโทร: ปรับขนาดตัวเลขและสี
  - แบบอักษร: ปรับขนาดแบบอักษร

**การเปิดแบ็คไลท์เป็นเวลานานจะทำให้สิ้นเปลืองพลังงานแบ็คเดอรัมากยิ่งขิ้น และคุณอาจจำเป็นต้องชาร์จโทรศัพท์ของคุณบ่อยยิ่งขิ้นด้วย**

- **ไฟหน้าจอ:** เลือกระยะเวลาการทำงานของไฟหน้าจอ
  - **ความสว่าง:** ปรับความสว่างของหน้าจอ
  - **ธีมเครื่อง:** เปลี่ยนรูปโฉมทั้งหน้าจอของคุณได้อย่างรวดเร็ว
  - **ข้อความต้อนรับ:** เลือกเปิดหรือปิดและป้อนข้อความต้อนรับ
3. แตะที่ **บันทึก** เพื่อบันทึกการตั้งค่า

## การปรับแต่งรูปแบบของคุณ



คุณสามารถเปลี่ยนรูปแบบบนหน้าจอสแตนด์บายของคุณได้อย่างรวดเร็ว เพียงแตะที่แถบสรุปสถานะทางด้านบน แล้วแตะที่แท็บรูปแบบเสียง คุณสามารถใช้เมนูการตั้งค่าในการปรับแต่งการตั้งค่ารูปแบบแต่ละรายการได้

1. กด  แล้วเลือก  ตั้งค่า
2. แตะที่ **รูปแบบเสียง** แล้วเลือกรูปแบบเสียงที่คุณต้องการแก้ไข
3. จากนั้น คุณสามารถเปลี่ยนตัวเลือกเสียงและการเตือนทั้งหมดที่มีอยู่ในรายการได้ รวมทั้ง เสียงเรียกเข้า และ ระดับเสียงของการสนทนาและการสนทนาทางวิดีโอ, แบบเตือนข้อความ, การตั้งค่าเสียงเปิดหน้าจอ เป็นต้น

## การเปลี่ยนการตั้งค่าโทรศัพท์

เพลิดเพลินกับอิสระในการปรับการทำงานของโทรศัพท์ KF900 ในแบบที่คุณต้องการได้

**ในการเลื่อนดูรายการตัวเลือก ให้แตะที่รายการสุดท้ายที่มองเห็น แล้วไขว้เลือกหน้าจอขิ้น รายการต่างๆ จะเลื่อนขิ้นทำให้มองเห็นรายการอื่นๆ ได้**

1. แตะที่  แล้วเลือก  ตั้งค่า
2. แตะที่ **ตั้งค่าโทรศัพท์** แล้วเลือกจากรายการทางด้านล่าง
  - **วันที่ & เวลา:** ปรับการตั้งค่าวันที่และเวลาของคุณ หรือเลือกให้เครื่องอัปเดตเวลาอัตโนมัติเมื่อคุณเดินทางหรือสำหรับการปรับเวลาคตามฤดูกาล

- **ประหยัดพลังงาน:** เลือกเพื่อสลับการตั้งค่าประหยัดพลังงานที่ตั้งมาจากโรงงานเป็น **เปิด**, **ปิด** และ **อัตโนมัติ**
- **ภาษา:** เปลี่ยนภาษาบนจอแสดงผลของ KF900 ของคุณ
- **ล็อคปุ่มอัตโนมัติ:** ล็อคปุ่มกดอัตโนมัติในหน้าจอสแตนด์บาย
- **ระบบป้องกัน:** ปรับการตั้งค่าการรักษาความปลอดภัย ได้แก่ รหัส PIN และล็อคเครื่อง
- **สถานะความจำ:** โปรดดูข้อมูลเพิ่มเติมที่ **การใช้ตัวจัดการหน่วยความจำ** ในหน้า 119
- **รีเซ็ตการตั้งค่า:** รีเซ็ตการตั้งค่าทั้งหมดเป็นค่าที่ตั้งมาจากโรงงาน
- **ข้อมูล:** ดูข้อมูลทางด้านเทคนิคของโทรศัพท์ KF900.

## การเปลี่ยนการตั้งค่าปุ่มสัมผัส

คุณสามารถตั้งค่าปุ่มสัมผัสได้ และที่ 88 แล้วเลือก **การตั้งค่าสัมผัส**

- **รูปแบบการสัมผัส:** เปลี่ยนรูปแบบการสัมผัส เช่น สั้น, เสียง, สั้น & เสียง, ไม่สั้น
- **แบบเสียง:** เปลี่ยนเสียงขณะสัมผัสหน้าจอ
- **ระดับเสียง:** ความรุนแรงเสียง
- **แบบสั้น:** เปลี่ยนประเภทการสั้น
- **ระดับของการสั้น:** ความคมความแรงของการสั้น

## การเปลี่ยนการตั้งค่าการเชื่อมต่อ

การตั้งค่าการเชื่อมต่อจะได้รับการตั้งค่ามาจากผู้ให้บริการระบบแล้ว ดังนั้น คุณจึงสามารถเพลิดเพลินกับโทรศัพท์ใหม่ของคุณได้ทันที หากคุณต้องการเปลี่ยนแปลงการตั้งค่า ให้ใช้เมนูนี้ และที่ 88 แล้วเลือก  **ตั้งค่า** และที่

### การเชื่อมต่อ

- **ตั้งค่าเครือข่าย:** โทรศัพท์ KF900 จะเชื่อมต่อกับเครือข่ายที่ต้องการได้โดยอัตโนมัติ ในการเปลี่ยนการตั้งค่าเหล่านี้ ให้ใช้เมนูนี้
- **โปรไฟล์อินเตอร์เน็ต:** ตั้งค่าโปรไฟล์เพื่อเชื่อมต่ออินเตอร์เน็ต
- **จุดเชื่อมต่อ:** ผู้ให้บริการระบบได้บันทึกข้อมูลนี้แล้ว คุณสามารถเพิ่มจุดเชื่อมต่อใหม่โดยใช้เมนูนี้ได้
- **เชื่อมต่อข้อมูลแพ็คเกจ:** ตั้งค่าการเชื่อมต่อข้อมูลแพ็คเกจ
- **โหมดการเชื่อมต่อ USB:** เลือก PC suite และซิงโครไนซ์ KF900 โดยใช้ซอฟต์แวร์ LG PC Suite เพื่อคัดลอกไฟล์จากโทรศัพท์ หากคุณใช้ซิงค์เพลงกับ Windows Media Player ให้เลือกซิงค์เพลงในเมนูนี้ ซิงค์เพลงใช้ได้เฉพาะกับข้อมูลเพลงเท่านั้น หากคุณต้องการซิงโครไนซ์กับหน่วยความจำภายนอก คุณสามารถใช้ 'หน่วยความจำภายนอก' เป็นที่เก็บหลัก หากคุณต้องการซิงโครไนซ์กับหน่วยความจำภายใน คุณสามารถใช้ 'หน่วยความจำภายใน' เป็นที่เก็บหลัก เลือก PictBridge เพื่อพิมพ์ข้อมูลในเมนูเพิ่มเติม **ข้อมูล** **ถามเสมอ** หมายความว่าเมนูจะเสนอทางเลือกการเชื่อมต่อ USB เสมอ
- **TV out:** เลือก PAL หรือ NTSC สำหรับการเชื่อมต่อโทรศัพท์ KF900 เข้ากับโทรทัศน์



- **บริการ Synch:** ฟังก์ชันการซิงค์เซิร์ฟเวอร์ จะซิงโครไนซ์ข้อมูลในโทรศัพท์กับข้อมูลในเซิร์ฟเวอร์ เช่น ข้อมูลที่อยู่ของรายชื่อ รายการนัดหมาย รายการสิ่งที่ต้องทำ และรายการบันทึกโดยผ่านเครือข่ายไร้สาย
- **ตั้งค่าสตรีมมิง:** ผู้ให้บริการระบบไดบันทึกข้อมูลนี้แล้ว คุณสามารถแก้ไขได้หากต้องการ
- **การลงทะเบียน DivX VOD:** ติดตั้ง DivX converter ซึ่งมีให้ในแผ่นซีดีแผ่นเดียวกันกับซอฟต์แวร์ PC ซิงค์ เมื่อติดตั้งแล้ว ให้เลือก DivX จาก Program Files บนเครื่องพีซี จากนั้นเลือกตัวแปลง DivX แล้วทำตามด้วย Converter

สายเคเบิลเอาต์พุตสำหรับโทรศัพท์มือถือ  
จำหน่ายแยกต่างหาก

- เกี่ยวกับ **DIVX VIDEO:** DivX® เป็นฟอร์แมตวิดีโอดิจิทัลสร้างโดย DivX, Inc. อุปกรณ์นี้ได้รับการรับรอง DivX Certified ซึ่งสามารถเล่นวิดีโอ DivX ได้
- เกี่ยวกับ **DIVX VIDEO-ON-DEMAND:** อุปกรณ์ DivX® Certified ต้องทำการลงทะเบียนกับ DivX เพื่อที่จะสามารถเล่นเนื้อหา DivX Video-on-Demand (VOD) ได้ ขั้นแรกให้เสร็จสิ้นการลงทะเบียน DivX VOD สำหรับอุปกรณ์ของคุณและส่งรหัสนี้ในกระบวนการลงทะเบียน [สำคัญ: เนื้อหา DivX VOD ได้รับการคุ้มครองจากระบบ DivX DRM (Digital Rights Management) ซึ่งจำกัดให้เล่นบนอุปกรณ์ DivX Certified เท่านั้น หากคุณพยายามเล่นเนื้อหา DivX VOD ที่ไม่ได้รับสิทธิ์ให้เล่นบนอุปกรณ์ของคุณ ขอความ "ขอผิดพลาดการตรวจสอบสิทธิ์" จะปรากฏขึ้นและจะไม่มีการเล่นเนื้อหานั้น] ดูรายละเอียดเพิ่มเติมได้ที่ [www.divx.com/vod](http://www.divx.com/vod)

## การใช้ตัวจัดการหน่วยความจำ

KF900 ของคุณมีหน่วยความจำให้เลือกสามแบบ : โทรศัพท์, USIM การ์ด และการ์ดหน่วยความจำภายนอก (คุณอาจต้องซื้อการ์ดหน่วยความจำแยกต่างหาก)

คุณสามารถใช้ตัวจัดการหน่วยความจำในการกำหนดว่าในแต่ละหน่วยความจำใช้หน่วยความจำไปเท่าใด และควรมีพื้นที่ว่างเหลือเท่าใด และที่  แล้วตามด้วย  **ตั้งค่า เลือก** **ตั้งค่าโทรศัพท์** แล้วเลือก **สถานะความจำ**

- **ความจำเครื่อง:** ดูหน่วยความจำที่มีในโทรศัพท์ KF900 สำหรับรูปภาพ, เสียง, วิดีโอ, แฟลช, MMS, อีเมล, แอปพลิเคชัน Java และอื่นๆ
- **ความจำสำรอง:** ดูหน่วยความจำที่มีในเครื่องสำหรับ SMS, รายชื่อ, ปฏิทิน, รายการสิ่งที่ต้องทำ, บันทึกรายเดือน, ข้อมูลการโทร, บุคมากร และรายการเบ็ดเตล็ดอื่นๆ
- **ความจำซิม:** ดูหน่วยความจำที่มีใน USIM การ์ด
- **หน่วยความจำการ์ด:** ดูหน่วยความจำที่มีในการ์ดหน่วยความจำภายนอก (คุณต้องซื้อการ์ดหน่วยความจำแยกต่างหาก)
- **การตั้งค่าที่เก็บหลัก:** เลือกตำแหน่งในการบันทึกการโทรที่ต้องการ

โปรดดูข้อมูลเพิ่มเติมเกี่ยวกับการใส่การ์ดหน่วยความจำในหน้า 16

## การใช้โหมด Flight

เปิดโหมด Flight โดยการเลือก  แล้วเลือก

 ตั้งค่า และที่ รูปแบบเสียง และเลือก

### โหมด Flight

ในโหมด Flight คุณจะไม่สามารถโทรออก เชื่อมต่ออินเทอร์เน็ต ส่งข้อความ หรือใช้บลูทูธได้

## การส่งและการรับไฟล์โดยใช้บลูทูธ

บลูทูธเป็นวิธีในการส่งและรับไฟล์ที่ดีโดยไม่จำเป็นต้องต่อสาย ซึ่งสามารถเชื่อมต่อได้อย่างรวดเร็วและง่ายดาย คุณยังสามารถเชื่อมต่อกับชุดหูฟังบลูทูธเพื่อโทรออกและรับสายได้

### ในการส่งไฟล์:



1. เปิดไฟล์ที่คุณต้องการส่ง โดยทั่วไปจะเป็นไฟล์รูปภาพ, วิดีโอ หรือเพลง
2. แตะที่  แล้วเลือก **ส่ง** เลือก **บลูทูธ**
3. หากคุณจับคู่อุปกรณ์บลูทูธแล้ว โทรศัพท์ KF900 จะไม่ค้นหาอุปกรณ์บลูทูธอื่นโดยอัตโนมัติ หากคุณยังไม่จับคู่อุปกรณ์บลูทูธ โทรศัพท์ KF900 จะค้นหาอุปกรณ์อื่นๆ ที่ใช้บลูทูธภายในรัศมีนั้น
4. เลือกอุปกรณ์ที่คุณต้องการส่งไฟล์ไปแล้วแตะที่ **เลือก**
5. ไฟล์ของคุณจะถูกส่งออกไป

คอยเฝ้าดูแถบแสดงความคืบหน้าเพื่อให้แน่ใจว่าไฟล์ของคุณถูกส่งแล้ว

### ในการรับไฟล์:

1. ในการรับไฟล์ คุณต้องตั้งค่าบลูทูธเป็น **เปิด** และ **มองเห็นได้** โปรดดูข้อมูลเพิ่มเติมเกี่ยวกับการเปลี่ยนการตั้งค่าบลูทูธที่ด้านล่าง
2. เครื่องจะแสดงข้อความให้คุณยอมรับไฟล์จากผู้ส่ง แตะที่ **ใช่** เพื่อรับไฟล์
3. คุณจะเห็นว่าไฟล์ได้รับการบันทึกไว้แล้ว และคุณสามารถเลือกเพื่อ **ดู** ไฟล์หรือ **ใช้** เป็นภาพพื้นหลัง **ได้** โดยทั่วไปไฟล์จะถูกบันทึกในโฟลเดอร์ที่เหมาะสมในอัลบั้มมีเดีย

**การเปลี่ยนการตั้งค่าบลูทูธ:**

1. แตะที่  และเลือก  **ตั้งค่า**
2. เลือก **บลูทูธ** แล้วแตะที่  จากนั้นเลือก **ตั้งค่า** ทำการเปลี่ยนแปลง:
  - **การมองเห็นเครื่อง:** เลือกเป็น **มองเห็นได้** หรือ **ซ่อน** หรือ **แสดง 1 นาที**
  - **ชื่อเครื่องของฉัน:** ป้อนชื่อโทรศัพท์ KF900 ของคุณ
  - **บริการที่รองรับ:** เลือกวิธีใช้บลูทูธที่เกี่ยวข้องกับบริการอื่นๆ
  - **โหมดซิมระยะไกล:** เปิด/ปิด
  - **แอดเดรสส่วนตัว:** แสดงแอดเดรสบลูทูธ

**การจับคู่กับอุปกรณ์บลูทูธอื่น**

โดยการจับคู่โทรศัพท์ KF900 กับอุปกรณ์อื่น คุณสามารถกำหนดรหัสผ่านเพื่อป้องกันการเชื่อมต่อได้ ซึ่งหมายความว่าอุปกรณ์ที่จับคู่ด้วยก็จะปลอดภัยมากขึ้น

1. ตรวจสอบว่าได้ตั้งค่าบลูทูธเป็น **เปิด** และ **มองเห็นได้** คุณสามารถเปลี่ยนการตั้งค่าการมองเห็นได้ในเมนู **ตั้งค่า**
2. แตะที่ **ค้นหา**
3. โทรศัพท์ KF900 จะค้นหาอุปกรณ์เมื่อการค้นหาเสร็จสมบูรณ์ **รีเฟรช** จะปรากฏขึ้นบนหน้าจอ
4. เลือกอุปกรณ์ที่คุณต้องการจับคู่ด้วย และป้อนรหัสผ่าน จากนั้นให้แตะที่ **ตกลง**
5. โทรศัพท์ของคุณจะเชื่อมต่อกับอุปกรณ์อื่นซึ่งคุณแควร์ป้อนรหัสผ่านเดียวกัน
6. การเชื่อมต่อบลูทูธของคุณแบบป้องกันด้วยรหัสผ่านพร้อมใช้งานแล้ว

**การใช้ชุดหูฟังบลูทูธ**

1. ตรวจสอบว่าได้ตั้งค่าบลูทูธเป็น **เปิด** และ **มองเห็นได้**
2. ปฏิบัติตามคำแนะนำที่แนบมาพร้อมกับชุดหูฟัง เพื่อตั้งค่าชุดหูฟังให้อยู่ในโหมดการจับคู่ และจับคู่กับโทรศัพท์ของคุณ
3. แตะที่ **ถามเสมอ** หรือ **อนุญาตโดยไม่ถาม** และแตะที่ **ใช่** เพื่อเชื่อมต่อทันที โทรศัพท์ KF900 จะสลับเป็นรูปแบบชุดหูฟังโดยอัตโนมัติ

**โปรดดูรายละเอียดเกี่ยวกับ โหมดตอบรับ BT ที่หน้า 28 เพื่อที่คุณจะสามารถควบคุมวิธีการรับสาย เมื่อมีการเชื่อมต่อชุดหูฟังบลูทูธ**

## WIFI

Wireless Manager ให้คุณจัดการการเชื่อมต่ออินเทอร์เน็ต Wi-Fi ในเครื่องของคุณ โดยให้โทรศัพท์เชื่อมต่อเครือข่ายไร้สายในท้องถิ่นหรือเข้าใช้อินเทอร์เน็ตแบบไร้สาย Wi-Fi เร็วกว่าและมีช่วงกว้างกว่าเทคโนโลยีไร้สายบลูทูธ

**KF900 สนับสนุนการเข้ารหัส WEP, WPA-PSK/2 ไม่ใช่การเข้ารหัส EAP, WPS**  
ถ้าผู้ให้บริการ Wi-Fi หรือผู้ดูแลระบบเครือข่ายของคุณตั้งค่าการเข้ารหัสสำหรับการรักษาความปลอดภัยไว้ คุณต้องป้อนรหัสในหน้าต่างป้อนรหัส หากไม่มีการตั้งค่าการเข้ารหัสไว้ หน้าต่างป้อนรหัสจะไม่ปรากฏขึ้น หากคุณไม่ทราบรหัส คุณต้องขอรหัสจากผู้ให้บริการ Wi-Fi หรือผู้ดูแลระบบเครือข่ายของคุณ

## อุปกรณ์เสริม

อุปกรณ์เสริมต่างๆ เหล่านี้เป็นอุปกรณ์ที่มาพร้อมกับโทรศัพท์ KF900 ของคุณ

### อุปกรณ์ชาร์จ



สายเคเบิลและซีดี  
เชื่อมต่อและซิง  
โครไนซ์โทรศัพท์  
KF900  
เข้ากับคอมพิวเตอร์



### แบตเตอรี่

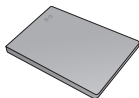

คู่มือการใช้  
เรียนรู้เพิ่มเติม  
เกี่ยวกับโทรศัพท์  
KF900 ของคุณ



### ชุดหูฟังสเตอริโอ



- ใช้แต่อุปกรณ์เสริมของแท้ของ LG เท่านั้น
- การไม่ปฏิบัติตามข้อแนะนำนี้อาจมีผลให้  
การรับประกันของเครื่องโทรศัพท์สิ้นสุดลง
- อุปกรณ์เสริมอาจแตกต่างกันในแต่ละพื้นที่  
โปรดตรวจสอบกับบริษัทหรือตัวแทนผู้  
ให้บริการในแต่ละพื้นที่ของเราในกรณีที่มีขอ  
สอบถามเพิ่มเติม

## บริการของเครือข่าย

โทรศัพท์ไร้สายที่อธิบายไว้ในคู่มือนี้ ได้รับการรับรองให้ใช้ในระบบเครือข่าย GSM 850, E-GSM 900, DCS 1800, PCS 1900 และ W-CDMA คุณสมบัติต่างๆ ที่กล่าวถึงในคู่มือนี้เรียกว่า บริการเสริมจากระบบเครือข่าย ซึ่งเป็นบริการพิเศษที่คุณขอเปิดใช้บริการได้จากผู้ให้บริการของคุณ ก่อนที่คุณจะสามารถใช้คุณสมบัติต่างๆ ของบริการเสริมจากระบบเครือข่ายเหล่านี้ คุณต้องสมัครขอรับบริการผ่านทางผู้ให้บริการ และขอคำแนะนำในการใช้จากผู้ให้บริการด้วย

## ข้อมูลทางเทคนิค

### ทั่วไป

ชื่อผลิตภัณฑ์ : KF900

ระบบ: GSM 850 / E-GSM 900 / DCS 1800 / PCS 1900 / W-CDMA

### อุณหภูมิแวดล้อม

สูงสุด : +55°C (คายประจุ)

+45°C (ขณะชาร์จ)

ต่ำสุด : -10°C

**ศูนย์บริการ LG โดย บริษัท แอลจี อีเลคทรอนิคส์ (ประเทศไทย) จำกัด**  
ศูนย์ซ่อมสำนักงานใหญ่ตากสิน

---

เลขที่ 72/127 ถ. สมเด็จพระเจ้าตากสิน แขวงบุดโคล เขตธนบุรี กรุงเทพฯ 10600

วันและเวลาทำการ : จันทร์-ศุกร์, 08:00 - 17:40น.

Call center : 0-2878-5757

## การแก้ปัญหา

เนื้อหาในบทนี้จะแสดงถึงปัญหาต่างๆ ที่คุณอาจพบในขณะที่ใช้โทรศัพท์ คุณอาจต้องสอบถามผู้ให้บริการเพื่อแก้ไขปัญหาบางประการ แต่คุณสามารถแก้ไขปัญหาที่คุณพบบางอย่างได้เองอย่างง่ายดาย

ข้อความ	สาเหตุที่เป็นไปได้	วิธีการแก้ไขที่เป็นไปได้
ข้อผิดพลาดของซิมการ์ด	ไม่ได้ใส่ซิมการ์ดในโทรศัพท์ หรือคุณอาจใส่ซิมการ์ดไม่ถูกต้อง	ตรวจสอบให้แน่ใจว่าใส่ซิมการ์ดอย่างถูกต้อง
ไม่ได้เชื่อมต่อกับระบบเครือข่าย	สัญญาณอ่อน อยู่นอกพื้นที่บริการของระบบเครือข่าย GSM	ย้ายไปบริเวณที่ใกล้หน้าต่างหรือที่เปิดโล่ง ตรวจสอบพื้นที่ให้บริการกับผู้ให้บริการ
รหัสไม่ตรงกัน	เมื่อคุณต้องการเปลี่ยนรหัสป้องกัน คุณต้องยืนยันรหัสใหม่โดยป้อนรหัสนั้นอีกครั้ง รหัสที่คุณป้อนทั้งสองครั้งไม่ตรงกัน	ติดต่อผู้ให้บริการ
ตั้งค่าฟังก์ชันไม่ได้	ผู้ให้บริการไม่สนับสนุนหรือต้องลงทะเบียน	ติดต่อผู้ให้บริการ
ไม่สามารถโทรออกได้	ข้อผิดพลาดในการติดต่อหมายเลข มีการใส่ซิมการ์ดอันใหม่ ถึงขีดจำกัดการโทรของคุณแล้ว	ระบบเครือข่ายใหม่ยังไม่ได้รับอนุญาต ตรวจสอบข้อกำหนดใหม่ ติดต่อผู้ให้บริการ หรือตั้งค่าการจำกัดการโทรใหม่โดยใช้รหัส PIN 2
เปิดเครื่องโทรศัพท์ไม่ได้	กดปุ่มเปิด/ปิดเครื่องเบาเกินไป แบตเตอรี่หมด ขั้วสัมผัสแบตเตอรี่สกปรก	กดปุ่มเปิด/ปิดเป็นเวลานานพอสมควร ชาร์จแบตเตอรี่ ตรวจสอบสัญลักษณ์แสดงการชาร์จบนหน้าจอ ทำความสะอาดขั้วสัมผัส

ข้อความ	สาเหตุที่เป็นไปได้	วิธีการแก้ไขที่เป็นไปได้
ข้อผิดพลาดเกี่ยวกับ การชาร์จ	แบตเตอรี่หมดโดยสิ้นเชิง	ชาร์จแบตเตอรี่
	อุณหภูมิสูงหรือต่ำเกินไป	ตรวจสอบให้แน่ใจว่าอยู่ในอุณหภูมิแวดล้อมที่เหมาะสม รอสักครู่ จากนั้นชาร์จแบตเตอรี่อีกครั้ง
	มีปัญหาที่ขั้วสัมผัส	ตรวจสอบกระแสไฟฟ้าและการเชื่อมต่อ กับโทรศัพท์ ตรวจสอบขั้วสัมผัสแบตเตอรี่ ทำความสะอาดหากจำเป็น
	ไม่มีกระแสไฟฟ้า	เสียบปลั๊กเข้ากับเต้าเสียบอื่นหรือตรวจสอบ กระแสไฟฟ้า
	เครื่องชาร์จชำรุด	หากเครื่องชาร์จไม่เริ่มทำงาน ให้เปลี่ยนเครื่อง ชาร์จใหม่
ข้อผิดพลาดเกี่ยวกับ การเชื่อมต่อ	ใช้เครื่องชาร์จไม่ถูกต้อง	ใช้อุปกรณ์เสริมของแท้ของ LG เท่านั้น
	แบตเตอรี่ชำรุด	เปลี่ยนแบตเตอรี่
สัญญาณเครือข่ายขาดหายไป	สัญญาณอ่อนเกินไป	การเชื่อมต่อกับผู้ให้บริการอื่นเป็นไปได้โดยอัตโนมัติ
เบอร์โทรศัพท์ใช้ โทรออกไม่ได้	กำลังใช้งานฟังก์ชันกำหนดหมายเลข โทรออก	ตรวจสอบการตั้งค่า

ตารางคีย์บอร์ดไทย

Q	W	E	R	T	Y	U	I	O	P
๑	ไ	ำ	พ	ะ	ั	ุ	ร	น	ย
	ใ	ธ	ภ	ะ		ุ	ด	ช	บ
	ท		ภ	ะ		ุ	จ	ฐ	ล

A	S	D	F	G	H	J	K	L
ฟ	ห	ก	ด	เ	็	็	า	ส
ฤ	ข	ค	โ					ว
		ฎ						ง
								ช
								ศ

Z	X	C	V	B	N	M
พ	ป	แ	อ	ั	ั	ท
ฉ				ณ	ั	ม
					ฟ	ฝ
						ฤ

กดโดยใช้ปุ่มฟังก์ชัน



T	Y	U	I	O	P	G	H	J	K	V
ฤ	ณ	ำ	ญ	ช	ค	ณ	ั	็	ษ	ษ

# Declaration of Conformity



LG Electronics

## Suppliers Details

Name

LG Electronics Inc

Address

LG Electronics Inc, LG Twin Towers 20,  
Yeouido-dong, Yeongdeungpo-gu, Seoul, Korea 150-721

## Product Details

Product Name

GSM 850 / E-GSM 900 / DCS 1800 / PCS 1900 / W-CDMA Terminal Equipment

Model Name

KF900

Trade Name

LG



## Applicable Standards Details

R&TTE Directive 1999/5/EC

EN 301 489-01 V1.6.1, EN 301 489-07 V1.3.1, EN 301 489-17 V1.2.1, EN 301 489-24 V1.3.1  
EN 301 511 V9.0.2  
EN 301 908-1 V3.2.1 EN 301 908-2 V3.2.1  
EN 50360/EN 50361:2001  
EN 60950-1 : 2001  
EN 300 328 V1.7.1

## Supplementary Information

The conformity to above standards is verified by the following Notified Body(BABT)

BABT, Balfour House, Churchfield Road, Walton-on-Thames, Surrey, KT12 2TD, United Kingdom  
Notified Body Identification Number : 0168

## Declaration

I hereby declare under our sole responsibility  
that the product mentioned above to which  
this declaration relates complies with the above  
mentioned standards and Directives

Name

Issued Date

Seung Hyeon, Ji / Director

15. Oct. 2008

Signature of representative

LG Electronics Inc, Amsterdam Office  
Veluwezoom 15, 1327 AE Almere, The Netherlands  
Tel : +31 -36- 547 - 8940, e-mail : seokim @ lge.com

# | KF900 | USER GUIDE

Some of the contents in this manual may differ from your phone depending on the software of the phone or your service provider.

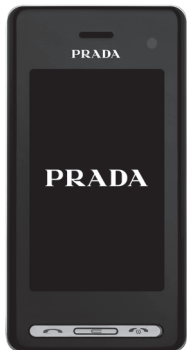

# CONTENTS

## Guidelines for safe and efficient use

### Set up

#### **11 GETTING TO KNOW YOUR PHONE**

---

12 Open view

#### **14 INSTALLING THE USIM AND BATTERY**

---

#### **16 MEMORY CARD**

---

### Your standby screen

#### **18 TOUCH SCREEN TIPS**

---

#### **20 USING TOUCHSCREEN MORE CONVENIENTLY**

---

20 Activating top menus directly

20 Touchscreen tips

#### **23 MENU MAP**

---

## The basics

### **24 CALLS**

---

24 Making a call or video call

24 CHANGING THE SETTING OF DIALLING KEYPAD DISPLAY

24 Making a call from your contacts

25 Answering and rejecting a call

26 Adjusting the call volume

26 Speed dialling

26 Making a second call

27 Turning off DTMF

27 Viewing your call logs

27 Using call divert

28 Using call barring

28 Changing the common call setting

29 Changing your video call settings

### **30 CONTACTS**

---

30 Searching for a contact

30 Adding a new contact

31 Contact options

31 Creating a group

32 Changing your contact settings

32 Viewing information

### **33 MESSAGING**

---

33 Messaging

33 Sending a message

34 Entering text

34 T9 predictive

34 Abc manual

**35 Qwerty keypad**

- 35 Entering text
- 35 Text input mode using the keypad
- 35 Sending an email using your new account
- 36 Setting up your email
- 36 Retrieving your email
- 37 Changing your email settings
- 37 Message folders
- 38 Managing your messages
- 38 Using templates
- 38 Using emoticons
- 39 Changing your text message settings
- 39 Changing your multimedia message settings
- 40 Changing your other settings

**Get creative****41 CAMERA**

---

- 41 Taking a quick photo
- 41 After you've taken your photo
- 42 Getting to know the viewfinder
- 43 Using the flash
- 43 Choosing a shot type
- 44 Taking a burst shot
- 44 Taking a panoramic shot
- 44 Adjusting the exposure
- 45 Using the advanced settings
- 46 Changing the image size
- 46 Choosing a colour effect

**47 VIDEO CAMERA**

---

- 47 Shooting a quick video
- 47 After you've shot your video

- 48 Getting to know the viewfinder

- 49 Adjusting the Exposure

- 49 Using the advanced settings

- 50 Changing the video image size

- 50 Choosing a color effect

**51 YOUR PHOTOS AND VIDEOS**

---

- 51 Viewing your photos and videos

- 51 Using zoom when viewing a photo

- 51 Adjusting the volume when viewing a video

- 51 Viewing your photos as a slide show

- 51 Setting a photo as wallpaper

- 52 Editing your photos

- 53 Adding text to a photo

- |                                      |  |   |
|--------------------------------------|--|---|
| 53 Adding an effect to a photo       | <b>60 MULTIMEDIA</b>                   | 65 Installing a Java game and application   |
| 53 Resizing a photo                  | 60 Pictures                            | 65 Flash contents                           |
| 54 Morphing a photo                  | 60 My images option menus              | 65 Viewing an SWF file                      |
| 54 Adding a colour accent to a photo | 61 Sending a photo                     | 65 Using options while viewing the SWF file |
| 55 Swapping the colours in a photo   | 61 Using an image                      | 65 Documents                                |
| 55 Watching your videos on your TV   | 62 Marking up your images              | 65 Transferring a file to your phone        |
| 55 Editing your videos               | 62 Printing an image                   | 66 Viewing a file                           |
| 56 Trimming the length of your video | 62 Moving or copying an image          | 66 Others                                   |
| 56 Merging two videos together       | 62 Creating a slide show               | 66 Creating a movie                         |
| 57 Merging a photo with a video      | 62 Checking your memory status         | 67 Music                                    |
| 57 Adding text to a video            | 63 Sounds                              | 67 Transferring music onto your phone       |
| 58 Overlaying a photo                | 63 Using a sound                       | 68 Playing a song                           |
| 58 Adding a voice recording          | 63 Videos                              | 68 Using options while playing music        |
| 59 Adding a soundtrack to your video | 63 Using options while video is paused | 69 Creating a playlist                      |
| 59 Changing the speed of your video  | 64 Sending a video clip                | 69 Editing a playlist                       |
| 59 Adding a dimming effect           | 64 Using the video options menu        | 69 Deleting a playlist                      |
|                                      | 64 Games and Applications              |   |
|                                      | 64 Playing a game                      |   |
|                                      | 64 Using the options menu              |   |

- 70 Using the radio
- 70 Searching for stations
- 70 Resetting channels
- 70 Listening to the radio

## Get organised

### **71 ORGANISER**

---

- 71 Adding an event to your calendar
- 71 Changing your default calendar view
- 71 Adding an item to your to do list
- 72 Sharing a to do item
- 72 Using date finder
- 72 Setting your alarm
- 73 Adding a memo
- 73 Voice recorder
- 73 Recording a sound or voice
- 74 Sending the voice recording
- 74 Using your calculator
- 74 Converting a unit
- 74 Using the stopwatch
- 75 Adding a city to your world time

### **76 PC SYNC**

---

- 76 Installing LG PC Suite on your computer
- 76 Connecting your phone and PC
- 76 Backing up and restoring your phone's information
- 77 Viewing your phone files on your PC
- 77 Synchronising your contacts
- 77 Synchronising your messages
- 77 Using your phone as a mass storage device
- 78 Using iSync
- 78 DivX Converter

## The web

### **79 THE WEB**

---

- 79 Browser
- 79 Accessing the web
- 79 Adding and accessing your bookmarks
- 80 Using RSS reader
- 80 Saving a page
- 80 Accessing a saved page
- 80 Viewing your browser history
- 81 Changing the web browser settings
- 81 Using your phone as a modem

## Settings

### **82 SETTINGS**

---

- 82 Changing your screen settings
- 82 Personalising your profiles
- 82 Changing your phone settings
- 83 Changing the setting of touchpad
- 83 Changing your connectivity settings
- 84 Using memory manager
- 85 Using flight mode
- 85 Sending and receiving your files using Bluetooth
- 86 Pairing with another Bluetooth device
- 86 Using a Bluetooth headset

### **87 WIFI**

---

### **87 ANTI-THEFT MOBILE TRACK (ATMT)**

---

### **88 ACCESSORIES**

---

### **89 NETWORK SERVICE**

---

## **90 TECHNICAL DATA**

---

### **91 TROUBLESHOOTING**

---

Please read these simple guidelines. Not following these guidelines may be dangerous or illegal.

## EXPOSURE TO RADIO FREQUENCY ENERGY

### Radio wave exposure and Specific Absorption Rate (SAR) information

This mobile phone model KF900 has been designed to comply with applicable safety requirements for exposure to radio waves. These requirements are based on scientific guidelines that include safety margins designed to assure the safety of all persons, regardless of age and health.

- The radio wave exposure guidelines employ a unit of measurement known as the Specific Absorption Rate, or SAR. Tests for SAR are conducted using standardised methods with the phone transmitting at its highest certified power level in all used frequency bands.
- While there may be differences between the SAR levels of various LG phone models, they are all designed to meet the relevant guidelines for exposure to radio waves.
- The SAR limit recommended by the International Commission on Non-ionizing Radiation Protection (ICNIRP) is 2W/kg averaged over 10g of tissue.

- The highest SAR value for this model phone tested by DASy4 for use at the ear is 0.208 W/kg (10g) and when worn on the body is 1.55 W/Kg(10g).
- SAR data information for residents in countries/regions that have adopted the SAR limit recommended by the Institute of Electrical and Electronics Engineers (IEEE), which is 1.6 W/kg averaged over 1g of tissue.

## PRODUCT CARE AND MAINTENANCE

### > WARNING:

**Only use batteries, chargers and accessories approved for use with this particular phone model. The use of any other types may invalidate any approval or warranty applying to the phone, and may be dangerous.**

- Do not disassemble this unit. Take it to a qualified service technician when repair work is required.
- Keep away from electrical appliances such as TVs, radios, and personal computers.
- The unit should be kept away from heat sources such as radiators or cookers.
- Do not drop.

- Do not subject this unit to mechanical vibration or shock.
- Switch off the phone in any area where you are required by special regulations. For example, do not use your phone in hospitals as it may affect sensitive medical equipment.
- Do not handle the phone with wet hands while it is being charged. It may cause an electric shock and can seriously damage your phone.
- Do not to charge a handset near flammable material as the handset can become hot and create a fire hazard.
- Use a dry cloth to clean the exterior of the unit (do not use solvents such as benzene, thinner or alcohol).
- Do not charge the phone when it is on soft furnishings.
- The phone should be charged in a well ventilated area.
- Do not subject this unit to excessive smoke or dust.
- Do not keep the phone next to credit cards or transport tickets; it can affect the information on the magnetic strips.
- Do not tap the screen with a sharp object as it may damage the phone.
- Do not expose the phone to liquid or moisture.
- Use the accessories like earphones cautiously. Do not touch the antenna unnecessarily.

## EFFICIENT PHONE OPERATION

### ELECTRONICS DEVICES

**All mobile phones may get interference, which could affect performance.**

- Do not use your mobile phone near medical equipment without requesting permission. Avoid placing the phone over pacemakers, for example, in your breast pocket.
- Some hearing aids might be disturbed by mobile phones.
- Minor interference may affect TVs, radios, PCs, etc.

### ROAD SAFETY

**Check the laws and regulations on the use of mobile phones in the area when you drive.**

- Do not use a hand-held phone while driving.
- Give full attention to driving.
- Use a hands-free kit, if available.
- Pull off the road and park before making or answering a call if driving conditions so require.
- RF energy may affect some electronic systems in your vehicle such as car stereos and safety equipment.

- When your vehicle is equipped with an air bag, do not obstruct with installed or portable wireless equipment. It can cause the air bag to fail or cause serious injury due to improper performance.
- If you are listening to music whilst out and about, please ensure that the volume is at a reasonable level so that you are aware of your surroundings. This is particularly imperative when near roads.

## **AVOID DAMAGE TO YOUR HEARING**

Damage to your hearing can occur if you are exposed to loud sound for long periods of time. We therefore recommend that you do not turn on or off the handset close to your ear. We also recommend that music and call volumes are set to a reasonable level.

## **GLASS PARTS**

Some parts of your mobile device are made of glass. This glass could break if your mobile device is dropped on a hard surface or receives a substantial impact. If the glass breaks, do not touch or attempt to remove. Stop using your mobile device until the glass is replaced by an authorized service provider.

## **BLASTING AREA**

Do not use the phone where blasting is in progress. Observe restrictions, and follow any regulations or rules.

## **POTENTIALLY EXPLOSIVE ATMOSPHERES**

- Do not use the phone at a refueling point.
- Do not use near fuel or chemicals.
- Do not transport or store flammable gas, liquid, or explosives in the same compartment of your vehicle as your mobile phone and accessories.

## **IN AIRCRAFT**

Wireless devices can cause interference in aircraft.

- Turn your mobile phone off before boarding any aircraft.
- Do not use it on the ground without permission from the crew.

## **CHILDREN**

Keep the phone in a safe place out of the reach of small children. It includes small parts which may cause a choking hazard if detached.

## EMERGENCY CALLS

Emergency calls may not be available under all mobile networks. Therefore, you should never depend solely on the phone for emergency calls. Check with your local service provider.

## BATTERY INFORMATION AND CARE

- You do not need to completely discharge the battery before recharging. Unlike other battery systems, there is no memory effect that could compromise the battery's performance.
- Use only LG batteries and chargers. LG chargers are designed to maximize the battery life.
- Do not disassemble or short-circuit the battery pack.
- Keep the metal contacts of the battery pack clean.
- Replace the battery when it no longer provides acceptable performance. The battery pack may be recharged hundreds of times until it needs replacing.
- Recharge the battery if it has not been used for a long time to maximize usability.
- Do not expose the battery charger to direct sunlight or use it in high humidity, such as in the bathroom.
- Do not leave the battery in hot or cold places, this may deteriorate the battery performance.
- There is risk of explosion if the battery is replaced by an incorrect type.
- Dispose of used batteries according to the manufacturer's instructions. Please recycle when possible. Do not dispose as household waste.
- If you need to replace the battery, take it to the nearest authorized LG Electronics service point or dealer for assistance.
- Always unplug the charger from the wall socket after the phone is fully charged to save unnecessary power consumption of the charger.

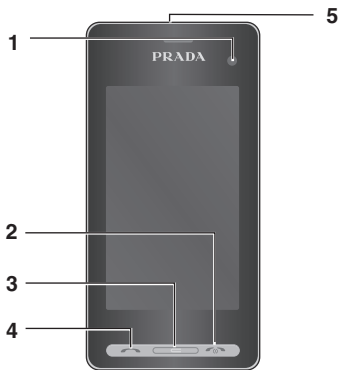

## GETTING TO KNOW YOUR PHONE

### 1. INNER CAMERA LENS

### 2. END/POWER KEY

- Ends or rejects a call. Turns the phone on/off. Press once to return to the standby screen.

### 3. CLEAR KEY

### 4. CALL KEY

- Dials a phone number and answers incoming calls.

Placing a heavy object on the phone or sitting on it while it is in your pocket can damage the phone's LCD and touch screen functionality.

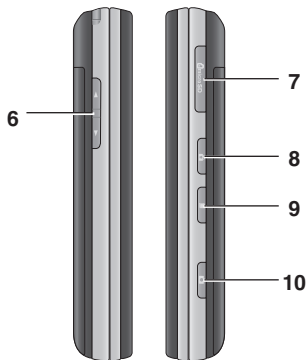

### 5. CHARGER, CABLE, HANDSFREE CONNECTOR

To connect the USB cable, wait until the phone has powered up and has registered to the network.

### 6. SIDE KEYS

- **When the screen is idle:** volume of key tone.
- **During a call:** volume of the earpiece.

### 7. MICRO SD MEMORY CARD SOCKET

### 8. LOCK/ UNLOCK KEY

### 9. MULTITASKING KEY

### 10. CAMERA KEY

**OPEN VIEW****CLEAR KEY**

- Clears a character with each press. Hold the key down to clear all input.

**ENTER KEY**

**CHANGE THE TEXT MODE**  
(Capital/ Small)

**ALPHA NUMERIC KEYS**

**SPACE KEY**  
Use to enter space while editing.

**SYMBOL KEY**  
Enters symbolic character.

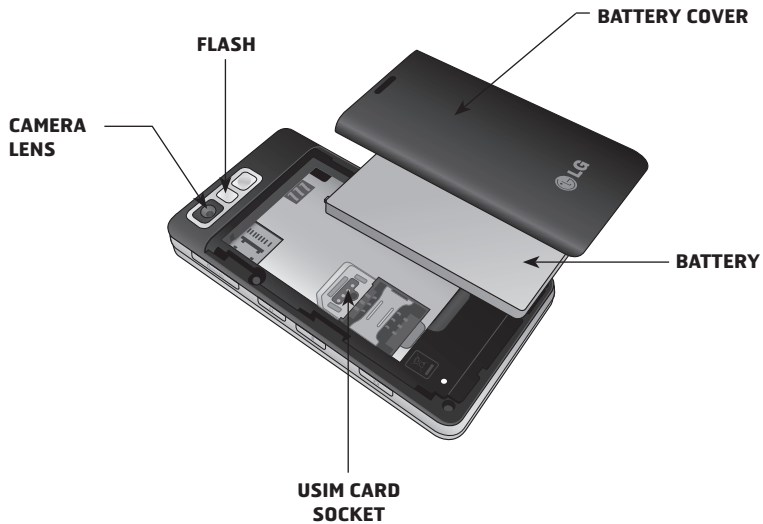

## INSTALLING THE USIM AND BATTERY

### 1. REMOVE THE BATTERY COVER

Move the battery cover and lift off the battery cover.



**Do not use your fingernail when removing the battery.**

**Do not remove the battery when the phone is switched on, as this may damage the phone.**

### 2. REMOVE THE BATTERY

Hold the top edge of the battery and lift it from the battery compartment.



### 3. INSTALL THE USIM CARD

Slide the USIM card into the USIM card holder. Make sure that the gold contact area on the card is facing downwards. To remove the USIM card, pull it gently in the opposite direction.



#### 4. INSTALL THE BATTERY

Insert the top of the battery first into the top edge of the battery compartment. Ensure that the battery contacts align with the terminals on the phone. Press down the bottom of the battery until it clips into place.



#### 5. REPLACE THE COVER

Place the cover over the battery and slide up into position.

#### 6. CHARGING YOUR PHONE

Slide back the cover of the charger socket on the top of your KF900. Insert the charger and plug into a mains electricity socket. Your KF900 will need to be charged until a message reading "Battery full" appears on screen.



## MEMORY CARD

### INSTALLING A MEMORY CARD



You can expand the memory space available on your phone using a memory card.

1. For inserting memory card no need to remove Battery cover.
2. Slide the memory card into the slot at the top, until it clicks into place. Make sure that the gold contact area is facing downwards.



### FORMATTING THE MEMORY CARD

Your memory card may already be formatted. If your card isn't already formatted, you will need to do so before you can begin using it.

1. From the standby screen select , then touch  **Setting** and choose **Phone settings**.
2. Touch **Memory manager** then choose **External memory**.
3. Touch **Format** and then confirm your choice.
4. Enter the password, if one is set, and your card will be formatted and ready to use.

**To change your default storage destination, open Memory manager from the Phone settings menu and select Primary storage settings.**

**If your memory card has existing content on, it will automatically be filed in the correct folder, for example, videos will be stored in the My Videos folder.**

## TRANSFERRING YOUR CONTACTS

To transfer your contacts from your USIM to your phone:

1. From the Communicate tab, select **Contacts** and choose **Settings**.
2. Touch **Copy**.
3. Choose **Handset to USIM** and touch **Done**.
4. Choose **Select all** or choose names one by one and touch **OK**.

Whenever your KF900 is not in use it will return to your home screen. From here you can access all menu options, make a quick call and view the status of your phone - as well as many other things.

## TOUCH SCREEN TIPS

The home screen is also a great place to get accustomed to the touch screen. To select an item, touch the icon accurately. Your KF900 will vibrate slightly when it recognises you've touched an option.

To scroll through lists, touch the last item visible and slide your finger up the screen. The list will move up so more items are visible.

- There's no need to press too hard, the touchscreen is sensitive enough to pick up on a light yet firm touch.
- Use the tip of your finger to touch the option you require. Be careful not to touch any other keys around it.
- When the screen light is off, press the Unlock/Lock key on the right hand side to restore the home screen.
- Don't cover the phone with a case or cover as the touchscreen will not work with any material covering it.

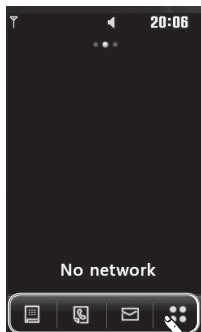

Quick keys

## THE QUICK KEYS

The quick keys provide easy, one-touch access to your most used functions.



Touch to bring up the touch dialling pad to make a call. Input the number as you would using a normal keypad and touch **Call** or press the  hard key.



Touch to open your **Contacts** menu. To search for the number you want to call enter the name of the contact using the touchpad. You can also create new contacts and edit existing ones. See page 30 for details.



Touch to access the Messaging options menu. From here you can create a new SMS. See page 33 for details.



Touch to open the full Top menu which is separated into four sub-menus. Touch each sub-menu's vertical tab to view further options.

## USING TOUCHSCREEN MORE CONVENIENTLY

Your LG KF900 is a small masterpiece, combining stylish design and a crystal sharp, smart LCD. The touch reactive LCD gives an interactive and ultra-convenient experience.

### Activating top menus directly

You can access and use the Dialling, Messaging, Contacts menu by a simple touch of the screen.

### Touchscreen tips

If you unlock the screen, the screen will switch to the interactive touchscreen keypad.

To select an item touch the icon on the touchscreen. Your KF900 will vibrate when it recognises you've touched an option.



























Quick keys

## THE STATUS BAR

The status bar uses various icons to indicate things like signal strength, new messages and battery life as well as telling you whether your Bluetooth or GPRS is active.

Below is a table which explains the meaning of icons you're likely to see in the status bar.

Icon	Description
	Multitasking
	Network signal strength (number of bars will vary)
	No network signal
	Remaining battery life
	Battery empty
	New text message
	Multimedia Message
	New voice message
	Message inbox is full
	Message sending failed
	An alarm is set
	Normal profile in use

Icon	Description
	Outdoor profile in use
	Silent profile in use
	Calls are diverted
	EDGE in use
	Roaming
	Flight mode is on
	Bluetooth is active
	Set the schedule
	View the status of external memory
	HSDPA in use
	Play the MP3 file
	Pause the MP3 file
	Wifi on

## CHANGING YOUR STATUS FROM THE STATUS BAR

Touch the current status icon that represents your current setting in the status bar to open the Status Summary. It shows the current Time, Network, SVC ID, Battery, Handset memory, External Memory, Profile, MP3, Bluetooth and Wifi status. You can set Profile type, play/pause MP3 and activate/deactivate Bluetooth and Wifi.

## USING THE MULTITASKING FUNCTION

Press  side key to open the Multitasking menu. From here you can view all the applications you have running and access them with one touch.

From any application, press the Multitasking key and select Home screen to return to the standby screen without exiting or closing the application.

When you have an application running in the background (e.g. a game or the FM radio),  will appear in the status bar.

Touch  in the standby screen to open a **Top menu**. From here you can access further menus: **Communicate**, **Entertainment**, **Utilities** and **Settings**.



## Communicate

- 1 Dialling
- 2 Speed dials
- 3 Contacts
- 4 Call history
- 5 New message
- 6 New Email
- 7 Message box
- 8 Messaging



## Utilities

- 1 Browser
- 2 World time
- 3 Organiser
- 4 Alarms
- 5 Memo
- 6 Voice recorder
- 7 Tools
- 8 STK (SIM Tool Kit)



## Entertainment

- 1 Gallery
- 2 My stuff
- 3 Camera
- 4 Video camera
- 5 Muvee studio
- 6 Music
- 7 FM radio
- 8 Games & apps





## Settings





- 1 Profiles
- 2 Screen settings
- 3 Phone settings
- 4 Call settings
- 5 Touch settings
- 6 Connectivity
- 7 Bluetooth
- 8 Wi-Fi

## CALLS

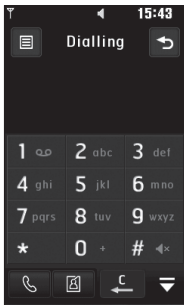
### MAKING A CALL OR VIDEO CALL

1. Touch  to open the keypad.
2. Key in the number using the keypad. To delete a digit press the clear key.
3. Touch the  hard key to initiate the call.
4. To end the call press the  hard key.





- : Makes a voice call
- : Makes a video call
- : Delete a number or character
- : Exits the dialing keypad

To enter + for making an international call, touch  for two seconds.

Touch the lock/unlock key to lock the touchscreen to prevent calls being made by mistake.

You can Make video call, Send message, Save number or Search contacts by tapping .

### CHANGING THE SETTING OF DIALLING KEYPAD DISPLAY

1. Touch  to open the keypad.
2. Touch  and select **Dial screen setting** to change the display of dialling pad.
3. You can change the font style, size and colour.

### MAKING A CALL FROM YOUR CONTACTS

1. From the standby screen touch  to open the address book, or touch **Contacts** in Communicate tab.
2. You can choose from **Add contact, Search, Groups, and Settings**.
3. Choose **Search**, touch **Name** and enter the first few letters of the contact you would like to call.
4. From the filtered list, touch the contact you'd like to call and select the number to use if you have more than one saved.
5. Touch **Call**.

You can search your contacts from the call screen. Touch  and choose Search contacts. Scroll through your contacts or enter the first few digits of a number to filter the list.

## ANSWERING AND REJECTING A CALL

When your phone rings press the  hard key to answer the call.

Press the  hard key to reject an incoming call.

## Adjusting the call volume

To adjust the volume during a call, use the up and down buttons on the left side of the phone.

## Speed dialling





You can assign a frequently-called contact to a speed dial number.

1. From the standby screen touch  to open the menu.
2. Touch **Speed dials**.
3. Your Voicemail and Videomail are already set to speed dial 1. You cannot change this. Touch any other number to assign it a speed dial contact.
4. Your address book will open. Select the contact you'd like to assign to that number by touching the phone number once.

To call a speed dial number, touch  from the standby screen then press and hold the assigned number until the contact appears on screen. The call will initiate automatically, there's no need to press

Call .

## Making a second call

1. During your initial call, touch  and select the number you want to call.
2. Dial the number or search your contacts (see **Making a call or video call** on page 24 for details).
3. Press  to connect the call.
4. Both calls will be displayed on the call screen. Your initial call will be locked and the caller put on hold.
5. To change between the calls, touch  and choose **Swap call** or press the number of the held call.
6. To end one or both calls press  and select **End call** followed by **All calls**, **Held call** or **Active call**.

**You can combine your calls by selecting **Accept** then **Join**. Check that your network provider supports conference calling.**

**You will be charged for each call you make.**

## Turning off DTMF

DTMF allows you to use numerical commands to navigate menus within automated calls. DTMF is switched on as default.

To turn it off during a call (to make a note of a number for example) touch  and select DTMF off.

## Viewing your call logs

To scroll through a list of options, touch the last item visible and slide your finger up the screen. The list will move up so more items are visible.

Touch  and select  **Communicate** and tap **Call history**.



Choose to view:

- **All calls:** View a complete list of all your dialled, received and missed calls.
- **Dialled calls:** View a list of all the numbers you have called.
- **Received calls:** View a list of all the numbers that have called you.
- **Missed calls:** View a list of all the calls you have missed.

From any call log touch  and **Delete all** to delete all the recorded items.

Touch any single call log entry to view the date, time and duration of the call.



## Using call divert

1. Touch , select  **Setting** and choose **Call settings**.
2. Touch **Call Divert** and choose **Video calls** and/or **Voice calls**.
3. Choose whether to divert all calls, when the line is busy, when there is no answer or when you are not reachable.
4. Input the number you'd like to divert to.
5. Touch **Request** to activate.

Charges are incurred for diverting calls. Please contact your network provider for details.



To turn off all call diverts, choose **Deactivate all** from the **Call divert** menu.

## Using call barring

1. Touch , select  **Setting** and choose **Call settings**.
2. Touch **Call barring** and choose **Video calls** and/or **Voice calls**.
3. Choose any or all of the six options:
  - All outgoing**
  - Outgoing international**
  - Outgoing international calls except home country**
  - All incoming**
  - Incoming when abroad**
4. Enter the call barring password. Please check with your network operator for this service.



Select Fixed dial number to turn on and compile a list of numbers which can be called from your phone. You'll need your PIN2 code from your operator. Only numbers included in the fixed dial list can be called from your phone.

## Changing the common call setting

1. Touch , select  **Setting** and choose **Call settings**.
2. Touch **Common settings** (you may have to scroll down to see this). From here you can amend the settings for:
  - **Call reject:** Slide the switch to highlight the Reject list. You can touch the text box to choose from all calls, specific contacts or groups, or those from unregistered numbers (those not in your contacts). Touch **Save** to change the setting.
  - **Send my number:** Choose whether your number will be displayed when you call someone.
  - **Auto redial:** Slide the switch left for **On** or right for **Off**.
  - **Answer mode:** Choose whether to answer the phone using the send key or any key.
  - **Minute minder:** Slide the switch left to **On** to hear a tone every minute during a call.
  - **BT answer mode:** Select **Hands-free** to be able to answer a call using a Bluetooth headset, or select **Handset** to press a key on the handset to answer a call.
  - **Save new number:** Select **Yes** to save a new number.
  - **Select line:** You can send your phone number depending on two line service such as line 1 or line 2.

To scroll through a list of options, touch the last item visible and slide your finger up the screen. The list will move up so more items are visible.

## Changing your video call settings



1. Touch  , select  **Setting** and choose **Call settings**.
2. Touch **Video call**.
3. Choose the settings for your video calling. Determine whether to Use private picture/ My image size and select one, and/or switch on the Mirror.

## CONTACTS

### Searching for a contact



There are two ways to search for a contact:

#### From the standby screen

1. From the standby screen touch then  to open the address book. To delete a digit press the Clear  hard key.
2. Touch **Call** or the  hard key to initiate the call.

**You can search by group by selecting Groups. This will bring up a list of all your groups.**

#### From the main menu

1. Touch , select  **Communicate**.
2. Touch **Contacts**.
3. Touch **Search**.
4. Enter the letters in Name filed.
5. Your address book will bring up a list of the contacts corresponding to the letters you've entered.

**To scroll through your list of contacts, touch the last item visible and slide your finger up the screen. The list will move up so more items are visible.**

### Adding a new contact

1. From the standby screen touch  and select **Add contact**.
2. Choose whether to save the contact to your **Handset** or **USIM**.
3. Enter the first and last name of your new contact. You do not have to enter both, but you must enter one or the other.
4. Enter up to five different numbers and assign a type for each. Choose from **Mobile, Home, Office, Pager, Fax, VT** and **General**. Touch **OK**.
5. Add an email.
6. Assign the contact to one or more groups. Choose from **No group, Family, Friends, Colleagues, School** or **VIP**.
7. You can also add a **Ringtone, Birthday, Anniversary, Homepage, Home address, Company name, Job title, Company address** and a **Memo**.
8. Touch **Save** to save the contact.

**You can create customised groups for your contacts, see Creating a group on page 31.**



## Contact options

There are many things you can do when viewing a contact. Here's how to access and use the options menu:

1. Open the contact you'd like to use. See **Searching for a contact** on page 30.
2. You can call or send a message directly from here.
3. Press  to open the list of options. From here you can:
  - **Make a video call:** Video call the contact.
  - **Edit:** Change any of the contact's details.
  - **Delete:** Delete the contact. Touch **Yes** if you are sure.
  - **Copy or Move to USIM/Handset:** Choose to move or copy to the USIM card or handset (depending on where you originally saved the contact).
  - **Send business card:** Send the contact's details to another person as a business card. Choose to send as a **Text message**, **Multimedia message**, **Email** or via **Bluetooth**.

**Send message - Send a message to the contact. If the contact has an email address, select whether you'd like to send an email or SMS/MMS. See page 33 for details on how to send messages.**

## Creating a group

1. From the standby screen touch  and touch  and select **Groups**.
2. Touch  .
3. Select **Add group**.
4. Enter a name for your new group.
5. Touch **Save**.



**If you delete a group, the contacts which were assigned to that group will not be lost. They will remain in your address book.**

**You can edit an existing group by highlighting it and touching  . Choose to Add members to the group from your contacts, assign a Group ringtone, Rename the group or Delete a group.**

## Changing your contact settings



You can adapt your contact settings so that your address book suits your own preferences.

To scroll through a list of options, touch the last item visible and slide your finger up the screen. The list will move up so more items are visible.

1. From the standby screen touch  touch  and select **Settings**.
2. From here you can adjust the following settings:
  - **Contact list settings:** Choose whether to view contacts saved to both your **Handset & USIM**, **Handset only** or **USIM only**.  
You can also choose to show the first name or last name of a contact first.
  - **Copy:** Copy your contacts from your USIM to your handset or from your handset to your USIM. Choose to do this one at a time, or all at once. If you select one at a time, you'll need to select each contact to copy one by one.
  - **Move:** This works in the same way as Copy, but the contact will only be saved to the location you've moved it to. So, if you move a contact from the USIM to the handset it will be deleted from the USIM memory.

- **Send all contacts via Bluetooth:** Send all of your contacts to another device using Bluetooth. You will be prompted to turn on Bluetooth if you select this option.
- **Backup contacts:** See **Backing up and restoring your phone's information** on page 76.
- **Restore contacts:** See **Backing up and restoring your phone's information** on page 76.
- **Clear contacts:** Delete all your contacts. Touch **Yes** if you are sure you want to wipe your address book.

## Viewing information

1. From the standby screen touch  touch  and touch **Information**.
2. From here you can view your **Service dial numbers**, your **Own number**, your **Memory info**. (how much memory space is left) and **My business card**.



If you've yet to add a business card for yourself, select **My business card** and enter all your details as you would for any contact. Touch **Save** to finish.

# MESSAGING

## Messaging

Your KF900 combines SMS, MMS and email into one intuitive and easy to use menu.

There are two ways to enter the messaging centre:

1. Touch  from the standby screen.
2. Touch  from the standby screen, then select  **Communicate** then **Messaging**.

## Sending a message

1. Touch **New message** in Communicate tab to open a blank message or select **Create new message** in Messaging menu.
2. From here you can send a text message or Multimedia message. To send an email, choose **New Email** in Communicate tab.
3. Touch **Insert**, to add an image, video, sound or template.

4. Touch Recipient at the left hand side bottom and touch **To1** at the top of the screen to enter the recipient's number, or touch the search icon to open your address book. Touch **Send**. Enter the phone number or touch **Contacts** to open your contacts list. You can add multiple contacts.

**You will be charged per 160 character text message for each person that you send the message to.**



**If an image, video or sound is added to an SMS it will be automatically converted to an MMS and you will be charged accordingly.**

**Quick reply - Send a reply promptly to the selected message using a template.**

## Entering text

There are three ways to enter text: T9 text mode/ Normal text mode/Qwerty keypad. Tap the screen once, the keyboard appears.



-  Touch to turn on T9 predictive text.
-  You can choose the writing language.
-  Tap to change numbers, symbols and texts keypad.

Use  to scroll through the different keyboard types in each text entry mode (for example, capitals or lower case).

To enter a space touch .

To delete character or remove the sentence, touch clear .

Simply touch each letter to write your message and press:



to switch to upper case



to add a space

## T9 predictive

In T9 mode you will see .

T9 mode uses a built-in dictionary to recognise words you're writing based on the key sequences you touch. Simply touch the number key associated with the letter you want to enter, and the dictionary will predict the word you want to use. For example, press 8, 3, 5, 3, 7, 4, 6, 6, 3 to write 'telephone'.

If the word you want doesn't appear, touch **Spell**. If you touch **Spell** you can then enter the word using Abc manual mode and your word or name will be added to the dictionary.

## Abc manual

In Abc mode you must touch the key repeatedly to enter a letter. For example, to write 'hello', touch 4 twice, 3 twice, 5 three times, 5 three times again, then 6 three times.

## QWERTY KEYPAD

### Entering text

You can enter alphanumeric characters using the phone's keypad. For example, storing names in Contacts, writing a message and creating scheduling events in the calendar all require entering text. The following text input methods are available in the phone: ABC manual mode and 123 mode.

**Some fields may allow only one text input mode (e.g. telephone number in address book fields).**

To input a symbol in the text entry field, press the  key and select a symbol, then select **OK**.

Scroll using the navigation keys to show more symbol options.

Complete each word with a space by pressing .

To delete a character, press  key.

### Text input mode using the keypad

When you are required to enter text, for example when writing a message, the keypad will default to ABC mode. If you are entering a number, for example when making a call, the keypad number keys will default to numbers.

In ABC mode you can enter numbers by first pressing  and then the number you require.

### Sending an email using your new account

To send/receive an email, you should set up an email account (see below).

1. Touch  from the standby screen, and select **Messaging**.
2. Choose Create new message- **Email** and a new email will open. Or, if you select **New Email** in Communicate tab, you can enter this menu directly.
3. You can enter the recipient's address and write your message. You can also attach images, videos, sounds or other file types.
4. Enter your message using the keypad.
5. Select **Options** and choose an attachment to add: **Image/Video/Sound/Template/Emoticon/Bcc/Singture/Name&Number/More (Business card/Schedule/Memo/To do /My business card/FlashContents/Documents/Other files)**.

## Setting up your email

You can stay in touch on the move using email on your KF900. It's quick and simple to set up a POP3 or IMAP4 email account. If you complete setting up e-mail account, "Update inbox now?" message will be displayed. You can receive the e-mail of selected account.

To scroll through a list of options, touch the last item visible and slide your finger up the screen. The list will move up so more items are visible.

1. Touch  from the standby screen, and touch **Messaging**.
2. Select **Settings**.
3. Touch **Mailbox** then **Email accounts**.
4. Touch **Add account**.
5. You can now choose how your account works:
  - **Email address:** Enter the e-mail address.
  - **Password:** Enter the account's password.
  - **Username:** Enter the account's username.
  - **Mailbox type:** Enter the mailbox type, POP3 or IMAP4.
  - **Incoming server:** Enter the incoming email server address
  - **Outgoing server:** Enter the outgoing email server address

- **SMTP authentication:** Choose the security settings for the outgoing mail server

- **Account name**



Now your account is set up, it will appear in the list of accounts in your Email folder.

## Retrieving your email

You can automatically or manually check your account for new emails. See

**Changing your email settings** on page 37 to check automatically.

To check manually:

1. Touch  then **Messaging**.
2. Select **Mailbox**.
3. Touch the account you want to use then  .
4. Choose **Retrieve or Sync** and your KF900 will connect to your email account and retrieve your new messages.

## Changing your email settings

You can change your email settings according to your own preferences.

To scroll through a list of options, touch the last item visible and slide your finger up the screen. The list will move up so more items are visible.

1. Touch  from the standby screen, and touch **Messaging**.
2. Select **Settings**.
3. Touch **Mailbox** and then you can adapt the following settings:
  - **Email accounts:** Set up the Email account.
  - **Allow reply Email:** Choose to allow the sending of read confirmation messages.
  - **Request reply Email:** Choose whether to request read confirmation messages.
  - **Retrieve interval:** Choose how often your KF900 checks for new email messages.
  - **Retrieve amount:** Choose the number of emails to be retrieved at one time.
  - **Include message in Fwd & Reply:** Choose to include the original message in your reply.
  - **Include attachment:** Choose to include the original attachment in any reply.
  - **Auto Retrieval in Roaming:** Choose whether to retrieve your messages automatically when abroad (roaming).

- **New email notification:** Choose whether to be alerted to new emails.
- **Signature:** Create an email signature and switch this feature on.
- **Priority:** Choose the priority level of your email messages.

## Message folders

You'll recognise the folder structure used on your KF900, which is fairly self-explanatory.

- **Inbox:** All the messages you receive are placed into your inbox. From here you can view, delete and more, see **Managing your messages** below for details. You can enter this menu through **Message box**.
- **Mailbox:** All the emails you receive on your KF900 will be placed in your mailbox.
- **Drafts:** If you don't have time to finish writing a message, you can save what you've done so far here.
- **Outbox:** This is a temporary storage folder while messages are being sent.
- **Sent items:** All the messages you have sent are placed in this folder.
- **My Folders:** Create folders to store your messages.

## Managing your messages

You can use your Inbox to manage your messages.

**To scroll through a list of options, touch the last item visible and slide your finger up the screen. The list will move up so more items are visible.**

1. Touch **Messaging** then **Inbox**. Or, you can enter this menu through **Message box** in Communicate tab.
2. Touch  and then choose to:
  - **Delete:** Delete marked messages.
  - **Change view:** You can change the style of message display.
  - **Create new message:** Open a new blank message or email.
  - **Move to my folders:** Move the marked messages to My folders.
  - **Filter:** View your message by type. This will group only text message separately from MMS.
  - **Delete all:** Delete all of the messages.

**If you see the message No space for USIM messages you should delete some messages from your inbox. If you see the message No space for messages you can delete either messages or saved files to create space.**

## Using templates

Create templates for the SMS and MMS messages you send most frequently. You'll find some templates already on your phone, you can edit these if you wish.

1. Touch **Messaging** then choose **Templates**.
2. Choose **Text templates** or **Multimedia templates**. You can then touch  to **Add new**, **Delete** or **Delete all** templates.

## Using emoticons

Liven up your messages using emoticons. You'll find some commonly used emoticons already on your phone.

1. Touch **Messaging** then choose **Emoticons**.
2. Touch  to **Add new**, **Delete** or **Delete all** emoticons.

## Changing your text message settings

Your KF900 message settings are pre-defined so that you can send messages immediately. These settings can be changed according to your preferences.

To scroll through a list of options, touch the last item visible and slide your finger up the screen. The list will move up so more items are visible.

Touch **Messaging** then choose **Settings** and **Text message**. You can make changes to:

- **Text message centre:** Enter the details of your message centre.
- **Delivery report:** Slide the switch to the left to receive confirmation that your messages have been delivered.
- **Validity period:** Choose how long your messages are stored at the message centre.
- **Message types:** Convert your text into **Voice, Fax, X.400** or **Email**.
- **Character encoding:** Choose how your characters are encoded. This impacts the size of your messages and therefore data charges.
- **Send long text as:** Choose to send long messages as Multiple SMS or as MMS.

## Changing your multimedia message settings

Your KF900 message settings are pre-defined so that you can send messages immediately. These settings can be changed according to your preferences.

Touch **Messaging** then choose **Message settings** and **Multimedia message**. You can make changes to:

- **Retrieval mode:** Choose **Home** or **Roaming network**. If you then choose **Manual** you will receive only notifications of MMS and you can then decide whether to download them in full.
- **Delivery report:** Choose to allow and/or request a delivery report.
- **Read reply:** Choose to allow and/or send a read reply.
- **Priority:** Choose the priority level of your MMS.
- **Validity period:** Choose how long your message is stored at the message centre.
- **Slide duration:** Choose how long your slides appear on screen.
- **Creation mode:** Choose your message creation mode.
- **Delivery time:** Choose how long before a message is delivered.
- **Multi msg. centre:** Enter the details of your message centre.

## Changing your other settings

Touch **Messaging**, choose **Settings** then:

- **Voicemail:** Touch  to add a new Voicemail service. Contact your network operator for more information on the service they provide.
- **Service message:** Choose to receive or block service messages. You can also set your message security by creating trusted and untrusted lists of senders.
- **Info service:** Choose your reception status, language and other settings.

## CAMERA





### Taking a quick photo

1. Press the  key on the right side of the phone.
2. The viewfinder will appear on screen.
3. Holding the phone horizontally, point the lens towards the subject of the photo.
4. Slightly press the capture button, a focus box will appear in the centre of the viewfinder screen.
5. Position the phone so you can see the subject of your photo in the focus box.
6. When the focus box turns green and the tone sounds the camera has focused on your subject.
7. Press the capture button fully.

### After you've taken your photo

Your captured photo will appear on screen. The name of the image runs along the bottom of the screen together with five icons down the right side.



-  Go to gallery of pictures directly.
-  Touch to send the photo as a message, e-mail or Bluetooth.
-  Touch to edit the image by using various tools.
-  Touch to set the picture you have taken as Wallpaper.
-  Touch to delete the photo you have just taken and confirm by touching **Yes**. The viewfinder will reappear.
-  Touch to take another photo straightaway. Your current photo will be saved.

## Getting to know the viewfinder

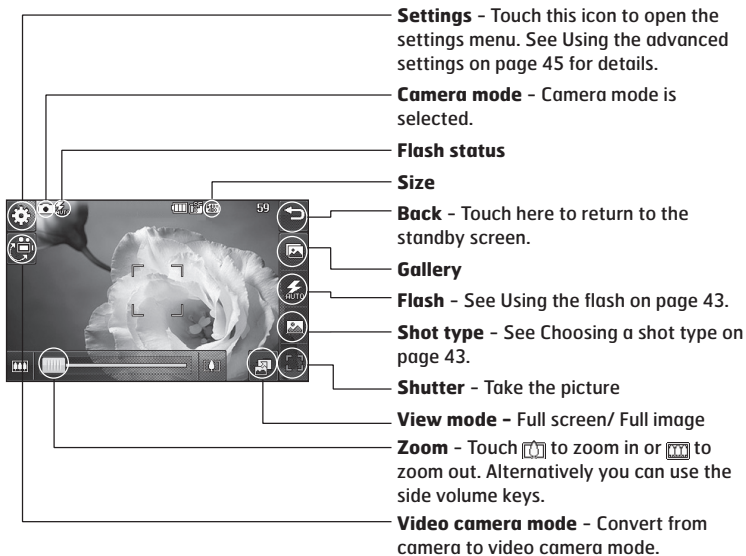

**The shortcut options disappear after a few seconds automatically. Simply touch the centre of the viewfinder once. To recall the options touch the screen again.**

## Using the flash

The flash is set to auto as default, but there are other options.

1. Select  from the right side of the viewfinder to enter the flash sub-menu.
2. There are three flash options:
  - **Auto:** Your camera will assess the lighting needed to take a good picture and use the flash as necessary.
  - **Always on:** The flash will always be on.
  - **Always off:** The camera will never flash. This is useful if you want to save battery power.
  - **When taking:** The camera will flash when taking a picture.
3. Touch the flash option you'd like to use.
4. When you've made your selection the flash menu will automatically close, ready for you to take your picture.
5. The flash status icon in the viewfinder will change according to your new flash mode.

## Choosing a shot type

1. Touch  to open the available shot types.
2. Choose from three options:
  - **Normal shot:** This is the default shot type, the photo will be taken in the normal way, as outlined in taking a quick photo.
  - **Burst shot:** This enables you to take nine shots automatically in very quick succession.
  - **Panorama:** This shot type is great for taking a photo of a large group of people or for capturing a panoramic view.

## Taking a burst shot

1. Touch  open the available shot types and select **Burst shot** then choose the number of shots.
2. Position the subject in the viewfinder and press the capture button as you would to take a normal photo.
3. Automatically all the images will get saved. Select the one you want to keep by touching the thumbnail: once to view and touch Save to save.

## Taking a panoramic shot



Capture life as it appears using a panoramic shot. The camera will let you take three photos, all aligned, and combine them into one wide angle image.

1. Touch  to open the available shot types and select **Panorama shot**.
2. Take the first photo as normal. A ghosted version of the right side of the image will appear in the viewfinder.
3. When you take the second and third photo, line the ghost of the previous image up with the image in the viewfinder.
4. In the photo gallery, the photos will be saved as panoramic image.

**Due to the image size the panoramic photo will appear slightly distorted in the Gallery view. Touch it twice to view it properly.**

## Adjusting the exposure

Exposure defines the difference between light and dark in an image. A low contrast image will appear foggy, whereas a high contrast image will appear much sharper.

1. From the viewfinder touch to open all the advanced settings options.
2. Touch **Exposure**.
3. Slide the contrast indicator along the bar, towards  for a lower exposure, hazier image or towards  for a higher exposure, sharper image.

## Using the advanced settings

From the viewfinder touch  to open all the advanced settings options.

### Preview settings

- **Exposure:** Exposure value refers to the amount of light for a given exposure. When the main subject is darker than the background, increase exposure value. If the subject is much lighter than the background, decrease exposure value.
- **Size:** Change the size of the photo to save on memory space or take a picture preset to the correct size for contact. See **Changing the image size** on page 46.
- **Colour Effect:** Choose a color effect to apply to the photo you're taking. See **Choosing a colour effect** on page 46.
- **White balance:** Choose from Auto, Incandescent, Sunny, Fluorescent or Cloudy.
- **Macro:** Switch on to take close up shots.
- **Self-timer:** The self-timer allows you to set a delay after the capture button is pressed. Choose from **3 seconds**, **5 seconds** or **10 seconds**. Great for that group photo you want to be part of.
- **ISO:** ISO determines the sensitivity of the camera's light sensor. The higher the ISO, the more sensitive the camera will be. This is useful in darker conditions when the flash can't be used. Choose an ISO

value from **Auto**, **ISO 100**, **ISO 200**, **ISO 400** or **ISO 800**.

- **Quality:** Choose between **Super fine**, **Fine** and **Normal**. The finer the quality the sharper a photo will be, but the file size will increase as a result, which means you'll be able to store fewer photos in your memory.
- **Inner/Outer Camera:** For self portraits, switch to the LG KF900's inner camera.

### Other settings

- **Memory:** Choose whether to save your photos to the Handset memory or to the External memory.
- **Image stabilization:** Enables you to take a photo without camera instability or shake.
- **Focus:** Choose from On or Off.
- **Shutter sound:** Select one of the three shutter sounds.
- **Grid screen:** Choose from Off, Simple cross or Trisection
- **Reset settings:** Reset all the camera settings.

**When you exit the camera all your settings will return to default, except image size and image quality. Any non-default settings you require will need to be reset, for example colour tone and ISO. Check them before you shoot your next photo.**

The settings menu is super imposed over the viewfinder, so when you change elements of the image colour or quality you'll be able to see the image change in preview behind the settings menu.

## Changing the image size

The more pixels, the larger the file size, which in turn means they take up more of your memory. If you want to fit more pictures on to your phone you can alter the pixel number to make the file size smaller.

1. From the viewfinder touch  in the top left corner.
2. Select **Size** from the Preview menu.
3. Select a pixel value from the six numerical options (**5M: 2592x1944**, **3M: 2048x1536**, **2M: 1600x1200**, **1M: 1280x960**, **640x480**, **320x240**) or choose the preset:



## Choosing a colour effect

1. From the viewfinder touch  in the top left corner.
2. Select **Colour Effect** from the Preview menu.
3. There are five colour tone options: **Off**, **Black & White**, **Negative** or **Sepia**.
4. When you've made your selection the colour tone menu will be closed after selecting back icon, ready for you to take your picture.

You can change a photo taken in colour to black and white or sepia after it's taken, but you cannot change a picture taken in black and white or sepia back to colour.

## VIDEO CAMERA





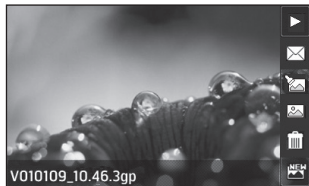

### Shooting a quick video

1. Touch **Video camera** in Entertainment tab.
2. The video camera's viewfinder will appear on screen.
3. Holding the phone horizontally, point the lens towards the subject of the video.
4. Press the capture button once to start recording.
5. **REC** will appear at the top of the viewfinder and a timer at the bottom showing the length of your video.
6. To pause the video touch  and resume by selecting .
7. Touch  on screen or press the capture button a second time to stop recording.

### After you've shot your video

A still image representing your captured video will appear on screen. The name of the video runs along the bottom of the screen together with five icons down the right side .



-  Touch to play the video.
-  Touch to send the video as **Message**, **Email** or by **Bluetooth**. See page 33 for **Sending a message**, or page 85 for **Sending and receiving your files using Bluetooth**.
-  Touch to edit video file.
-  Touch to view a gallery of saved videos.
-  Touch to delete the video you have just made and confirm by touching **Yes**. The viewfinder will reappear.
-  Touch to shoot another video straight away. Your current video will be saved.

## Getting to know the viewfinder

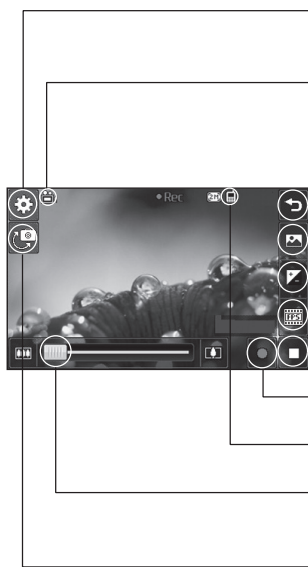

**Settings** - Touch this icon to open the settings menu. See **Adjusting the exposure** on page 49 for details.

**Video mode** - Video mode is selected.

**Back** - Touch here to return to the standby screen.

**Gallery**



**Brightness** - See **Adjusting the Exposure** on page 49.

**Recording speed**

**Recording stop**

**Recording start**

**Saving to handset memory/external memory**



**Zoom** - Touch  to zoom in or  to zoom out. Alternatively you can use the side volume keys.

**Camera mode** - Change from video camera to camera mode.

The shortcut options disappear after a few seconds automatically. Simply touch the centre of the viewfinder once. To recall the options touch the screen again.

## Adjusting the Exposure

Exposure defines the difference between light and dark in an image. A low contrast image will appear foggy, whereas a high contrast image will appear much sharper.

1. Touch .
2. Slide the exposure indicator along the bar, towards  for a lower exposure, hazier image, or towards  for a higher contrast, sharper image.

## Using the advanced settings

From the viewfinder touch **Settings** to open all the advanced settings options.

### Preview settings

- **Video size:** Change the size of the video to save on memory space. See **Changing the video image size** on page 50.
- **Colour Effect:** Choose a colour effect to apply to the video you're taking. See **Choosing a colour effect** on page 50.
- **White balance:** The white balance ensures that any white in your videos is realistic. In order for your camera to correctly adjust the white balance you may need to determine the light conditions. Choose from **Auto**, **Incandescent**, **Sunny**, **Fluorescent** or **Cloudy**.

- **Quality:** Choose between **Super fine**, **Fine** and **Normal**. The finer the quality the sharper a video will be, but the file size will increase as a result, which means you'll be able to store fewer videos in the phone's memory.
- **Set time:** Set a duration limit for your video. Choose from **No limit**, or **MMS** to limit the size to be able to send the video as an MMS.

**If you choose MMS duration, try choosing a lower image quality to enable you to shoot a longer video.**

- **Inner camera:** Switch to your KF900's inner camera to record a video of yourself.

### Other settings

- **Memory:** Choose whether to save your videos to the **Handset memory** or to the **External memory**.
- **Voice:** Choose Mute to record a video without sound.
- **Reset settings:** Reset all the video camera settings.

## Changing the video image size

The more pixels, the larger the file size, which in turn means they take up more memory. If you want to fit more videos onto your phone you can alter the pixel number to make the file size smaller.

1. From the viewfinder touch **Settings** in the top left corner.
2. Select **Video size** from the Preview menu.
3. Select a pixel value from the five options:
  - 720x480(D1)**, **640x480(VGA)** - The highest quality widescreen option.
  - 400x240 (Wide)** - This is also widescreen, but of a lower resolution.
  - 640x480 (VGA)** - Standard sized VGA.
  - 320x240 (QVGA)** - Smaller image size, therefore smaller file size. Great for saving on memory space.
  - 176x144 (QCIF)** - Smallest image size and therefore smallest file size.
4. Select the size option you'd like to use.

**For video format conversion software, see the CD you received with your KF900.**



## Choosing a color effect

1. From the viewfinder touch  in the top left corner.
2. Select **Colour Effect** from the settings menu.
3. There are five colour tone options, **Off**, **Black & White**, **Negative**, **Sepia**.
4. Touch the colour tone you'd like to use.

**You can still alter the image size, video quality, duration, mute, white balance, colour tone and the memory by touching Settings in the same way as when using the main camera.**

## YOUR PHOTOS AND VIDEOS

### Viewing your photos and videos

1. Touch  on your camera preview screen.
2. Your gallery will appear on screen.
3. Touch the video or photo twice to open it fully.
4. Videos will begin to play automatically.  
To pause playback touch the screen to bring up the options and select .

**Flick left or right to view other photos or videos.**

**To delete a photo or video, open it and select . Touch Yes to confirm.**

### Using zoom when viewing a photo

Use the thumbnail in the bottom right corner to move the focus area.

### Adjusting the volume when viewing a video





To adjust the volume of the audio on a video whilst it is playing, slide the marker up and down the volume bar on the left side of the screen.

### Viewing your photos as a slide show

Slideshow mode will show all the photos in your gallery one at a time as a slideshow. Videos can not be viewed as a slideshow.

1. Touch the photo you would like to begin the slideshow twice to open it.
2. Select .
3. The slideshow will begin.

There are options within slideshows:

-  Touch again to resume playback.
-  Touch to pause the slideshow on a particular photo.
-  Random On/ Off
-  Touch to increase or decrease the speed of the slideshow.



### Setting a photo as wallpaper

1. Touch the photo you would like to set as wallpaper twice to open it.
2. Touch .
3. The screen will switch to portrait mode.  
You can change the size of the picture.
4. When you are happy with the picture touch **Set**.

## Editing your photos

There are loads of great things you can do to your photos to change them, add to them or liven them up a little.





1. Open the photo you'd like to edit and touch **Edit** to bring up the options.
2. Touch the icons to adapt your photo:
  -  Crop your photo. Choose a square or circular crop area and move your finger across the screen to select the area.
  -  Draw something on your photo freehand. Select the thickness of the line from the four options and the colour you would like use.
  -  Put writing on the picture. See **Adding text to a photo** on page 53.

 Decorate your photo with stamps. Choose from the different stamps available and touch your photo wherever you'd like them to be.

 Remove the drawing line.

 Touch to return to the gallery.

 Save the changes you have made to the photos. Select to save the changes over the **Original file**, or as a **New file**. If you select **New file** enter a file name.

 Undo the last **Effect** or edit you made to the photo.

 Add an effect to a photo by using various tools.



 Touch to open further effect options including **Rotate**. There are also more advanced editing options. See **Morphing a photo**, **Adding a colour accent** and **Swapping the colours in a photo** on page 55.

 See **Adding an effect to a photo** on page 53.

## Adding text to a photo

1. From the editing screen, touch **T**.
2. Select **Signature** to add unframed text or choose one of the speech bubble shapes then touch **OK**.
3. Enter your text using the keypad and touch **Done**.
4. Move the text bubble by touching it and sliding it to the place you'd like it to be.

## Adding an effect to a photo

1. From the editing screen, touch .
2. Choose to apply any of the eighteen options to the photo. Select **OK** icon to apply the changes or choose  to cancel.
  - **Face Beautify:** Automatically detect a face in the image and brighten it up.
  - **Tunnel effect:** Change the effect so that the picture appears to have been taken in a tunnel.
  - **Colour negative:** Colour negative effect.
  - **Black and white:** Black and white colour effect.
  - **Sepia:** Sepia effect.
  - **Blur:** Apply a blurred effect.
  - **Sharpen:** Move the marker along the bar to sharpen the focus of the photo.
  - **Mosaic blur:** Touch to apply a blurred mosaic effect to the photo.
  - **Oil painting:** Oil painting effect.
  - **Sketch:** Apply an effect to make the picture look like a sketch.

- **Emboss:** Emboss effect.
  - **Solarize:** Change the effect of exposure to the light
  - **Vivid:** An effect of clearness and brilliance.
  - **Moonlight:** Change the light to look like moonlight.
  - **Antique:** An old image effect.
  - **Glow:** A light beam effect.
  - **Cartoon:** A cartoon effect.
  - **Water color:** Adjust water color painting.
3. To undo an effect simply touch **Undo**.

**You can add more than one effect to a photo.**

## Resizing a photo

1. From the editing screen touch .
2. Choose **Resize**.
3. Touch your desired size to change the size of the photo.

## Morphing a photo



Morphing a photo is great for changing the facial expressions of friends, or just for distorting a photo for artistic effect.

1. From the editing screen touch .
2. Choose **Morphing** and four crosses will appear on the photo.
3. Move the crosses around the photo so they are on the part you'd like to morph. For example, if you are morphing a face, place a cross on the outside corner of each eye and one each side of the lips.
4. Select a face to represent how you'd like to morph the photo.
5. Select **Save** to save the changes.

## Adding a colour accent to a photo

1. From the editing screen, touch .
2. Choose **Colour accent**.
3. Select part of the photo. A traced line will appear around everything in that area which is of the same or similar colour.  
For example, someone's hair or the colour of their jumper.
4. Touch **Done**.
5. All colour will be removed from the photo, apart from the section marked for colour accenting.
6. Alter the intensity of the accenting by sliding the marker up or down the intensity bar.
7. Select **Save** to save the changes.

## Swapping the colours in a photo

1. From the editing screen, touch .
2. Choose **Colour swapping**.
3. Select part of the photo. A traced line will appear around everything in that area which is of the same or similar colour.  
For example, someone's hair or the colour of their jumper.
4. Touch  and select a colour.
5. Press **OK**.
6. The part of the photo selected for colour accenting will change to the selected colour.
7. Select **Save** to save the changes.

## Watching your videos on your TV

Connect your KF900 to your TV using the TV output cable. Open the video you'd like to watch on TV, select play.





**The TV output cable is available for purchase separately.**

## Editing your videos



The editing features are available for all video types except 720x480 and 640x480.

Don't record in these formats if you plan to edit your video.

## Trimming the length of your video

1. Open the video you'd like to edit, select  and touch the screen to bring up the options.
2. Select  and choose **Trim**.
3. Touch  and mark the new start and end points using .
4. Touch **Preview** to ensure you are happy with the new cut.
5. Touch **Save** or, alternatively, touch  to return to the gallery and discard the changes.





## Merging two videos together

1. Open the video you'd like to edit, select  and touch the screen to bring up the options.
2. Select  and choose **Video merge**.
3. The My videos folder will open. Choose the video you would like to merge and touch **Select**.
4. Touch and slide the photo to merge it to the end or the beginning of the video.
5. Touch **Effect** to choose how the videos merge together: **None, Fade out, Pan zoom, Oval, Uncover, Blind, Checker board, Dissolve, Split** or **Shape diamond**.
6. Press  followed by **Yes** to save the new merged video. Choose to save over the original file or as a new file.
7. Repeat these steps to merge more videos.

## Merging a photo with a video

1. Open the video you'd like to edit, select  and touch the screen to bring up the options.
2. Select  and choose **Image merge**.
3. The My images folder will open. Choose the photo you would like to merge into your video and touch **Select**.
4. Touch and slide the photo to merge it to the end or the beginning of the video.
5. Touch **Effect** to choose how the photo and video merge together: **None, Fade out, Pan zoom, Oval, Uncover, Blind, Checker board, Dissolve, Split** or **Shape diamond**.
6. Press  followed by **Yes**. Choose to save over the original file or as a new file.
7. Repeat these steps to merge more photos.







## Adding text to a video

1. Open the video you'd like to edit, select  and touch the screen to bring up the options.
2. Select  and choose **Text overlay**.
3. Enter your text using the keypad and select **Save**.
4. Touch  and mark when you'd like the text to appear using .
5. Touch the area of the screen you'd like the text to appear in.
6. Touch  to mark when you'd like the text to disappear.
7. Touch **Preview** to ensure you are happy with the text overlay.
8. Touch **Save** followed by **Yes**. Choose to save over the original file or as a new file.
9. Repeat these steps to add more text.



## Overlaying a photo

1. Open the video you'd like to edit, select  and touch the screen to bring up the options.
2. Select  and choose **Image overlay**.
3. The My images folder will open. Choose the photo you would like to overlay your video and touch **Select**.
4. Touch  and mark when you'd like the photo to appear using .
5. Touch the area of the screen you'd like the photo to appear in. If the photo is too big it will overlay the whole screen, not just the area selected.
6. Touch  to mark when you'd like the photo to disappear.
7. Touch **Preview** to ensure you are happy with the photo overlay.
8. Touch  followed by **Yes**. Choose to save over the original file or as a new file.
9. Repeat these steps to add more photos.



## Adding a voice recording

1. Open the video you'd like to edit, select  and touch the screen to bring up the options.
2. Select  and choose **Voice recording**.
3. The quality of the original audio will be affected by adding a voice recording. Touch **Yes** to continue.
4. Touch  to view your video. When you get to the part you'd like to record your voice over, press .
5. Press  to stop recording and playback.
6. Touch **Preview** to ensure you are happy with the voice recording.
7. Touch  followed by **Yes** to save. Choose to save over the original file or as a new file.
8. Repeat these steps to add more voice recordings to the video.



## Adding a soundtrack to your video

1. Open the video you'd like to edit, select  and touch the screen to bring up the options.
2. Select  and choose **Audio dubbing**.
3. The My sounds folder will open. Choose the track you would like to add to your video and touch **Select**.
4. The original audio of your video will be erased. Touch **Yes** to continue.
5. If the audio is shorter than the video choose whether to play **Once** or to **Repeat** it.
6. Choose to save over the original file or as a new file.

## Changing the speed of your video



1. Open the video you'd like to edit, select  and touch the screen to bring up the options.
2. Select  and choose **Time scaling**.
3. Select one of the four speed options: **x4**, **x2**, **x1/4**, **x1/2**.
4. Choose to save over the original file or as a new file.

## Adding a dimming effect

1. Open the video you'd like to edit, select  and touch the screen to bring up the options.
2. Select  and choose **Dimming effect**.
3. Choose to save over the original file or as a new file.
4. Your video will now fade in at the start and fade out at the end.

## MULTIMEDIA

You can store any multimedia files into your phone's memory so that you have easy access to all of your pictures, sounds, videos and games. You can also save your files to a memory card. The advantage of using a memory card is that you can free up space on your phone's memory.

To access the Multimedia menu, touch  then  **Entertainment**. Touch **My stuff** to open a list of folders storing all of your multimedia files.

### Pictures

**My images** contains a list of pictures including default images pre-loaded onto your phone, images downloaded by you and images taken on your phone's camera.



### My images option menus

The options which are available to you in **My images** depend on what type of image you have selected. All of the options will be available for pictures you have taken on the phone's camera, but only the **Use as**, **Print**, **Sort by** and **Memory manager** options are available for default images.

**When looking at a picture, turn the phone to landscape to bring up further options on the right side of the screen. Choose from send, slideshow, gallery, edit and delete.**



- **Send:** Send the image to a friend.
- **Move:** Move an image from the phone memory to a memory card or vice versa.
- **Copy:** Copy an image from the phone memory to a memory card or vice versa.
- **Delete:** Delete an image.
- **Rename:** Rename an image.
- **Print:** Print the selected image using a printer supported by Bluetooth.
- **Create new folder:** Create a new folder within the My images folder.
- **Slide show:** Create slide show of selected images.
- **Grid view/ List view:** Grid view to List view or vice versa.
- **Folder info.:** View the information of each folder.
- **Memory manager:** View the memory status.
- **Delete all:** Delete all of your images.

## Sending a photo

1. Touch  then  **Entertainment**.
2. Touch **My stuff** then choose **My images**.
3. Touch , then select send and touch on message or email or bluetooth from the options under send.
4. If you choose **Message** or **Email**, your photo will be attached to a message and you can write and send the message as normal. If you choose **Bluetooth**, you will be prompted to turn Bluetooth on and your phone will search for a device to send the picture to.

## Using an image

You can choose images to use as wallpapers and screensavers or even to identify a caller.



1. Touch  then  **Entertainment**.
2. Touch **My stuff** then **My images**.
3. Select an image and touch  .
4. Touch **Use as** and choose from:
  - **Wallpaper**: Set a wallpaper for the standby screen.
  - **Contacts image**: Allocate an image to a particular person in your contacts list so that the picture shows when they call you.

## Marking up your images

A low- light photo can be adjusted without lowering the quality of the picture.

1. Touch  then **Entertainment**.
2. Touch **My stuff** then **My images**.



## Printing an image

1. Touch  then **Entertainment**.
2. Touch **My stuff** then **My images**.
3. Select an image and touch .
4. Touch **Print** then choose between **Bluetooth** and **PictBridge**.

**You can to print via bluetooth or by connecting to a PictBridge compatible printer.**

## Moving or copying an image

You can move or copy an image between the phone memory and the memory card. You might want to do this to either free up some space in one of the memory banks or to safeguard your images from being lost.

1. Touch  then **Entertainment**.
2. Touch **My stuff** then **My images**.
3. Touch .
4. Select **Move** or **Copy**.



## Creating a slide show

If you want to look at all of the images on your phone, you can create a slide show to save you from having to open and close each individual image.

1. Touch  then **Entertainment**.
2. Touch **My stuff** then **My images**.
3. Touch .

## Checking your memory status

You can check to see how much of your memory space you have used and how much you have left to use.



1. Touch  then **Entertainment**.
2. Touch **My stuff** then **My images**.
3. Touch .
4. Choose **Handset memory** or **External memory**.

**If you do not have a memory card inserted, you will not be able to select External memory.**

## Sounds

The **My sounds** folder contains the Downloaded sounds, **Default sounds** and **Voice recordings**. From here you can manage, send or set sounds as ringtones.



### Using a sound

1. Touch  then  **Entertainment**.
2. Touch **My stuff** then **My sounds**.
3. Select **Default sounds** or **Voice recordings**.
4. Select a sound and it will begin to play.
5. Touch  and select **Use as**.
6. Choose from **Voice ringtone**, **Video ringtone**, **Message tone**, **Start-up** or **Shut down**.

## Videos

The **My videos** folder shows a list of downloaded videos and videos you have recorded on your phone.

Watching a video

1. Touch  then  **Entertainment**.
2. Touch **My stuff** then **My videos**.
3. Select a video to play.

## Using options while video is paused

Touch  while in pause mode and choose from:

- **Send:** Send the video in a message or via Bluetooth, Email.
- **Delete:** Delete the video.
- **Edit :** Offers a range of editing options
- **File info.:** View the Name, Size, Date, Type, Duration and Protection.

**The TV output cable is available for purchase separately.**

## Sending a video clip

1. Select a video and touch .
2. Touch **Send** and choose from **Message**, **Email** or **Bluetooth**.
3. If you choose **Message** or **Email**, your video clip will be attached to the message and you can write and send the message as normal. If you choose **Bluetooth**, you will be prompted to turn Bluetooth on and your phone will search for a device to send the video to.

## Using the video options menu

From the **My videos** folder, you can choose from the following options:

- **Send:** Send a video to a friend.
- **Move:** Move a video clip from the phone memory to a memory card or vice versa.
- **Copy:** Copy a video clip from the phone memory to a memory card or vice versa.
- **Delete:** Delete a video.
- **Rename:** Rename a video.
- **Create new folder:** Create a new folder within the My videos folder.
- **Sort by:** Sort videos into order by Date, Type or Name.
- **List view/ Grid view:** View the menu by list type or grid type.
- **Folder info.:** View the information of each folder.
- **Memory manager:** View the memory status.
- **Delete all:** Delete all videos.

## Games and Applications

You can download new games and applications to your phone to keep you amused when you have time to spare.

### Playing a game

1. Touch  then  **Entertainment**.
2. Touch **Games & Apps**.
3. Touch **My games and apps**.
4. Touch Games or Applications folder.
5. Choose and touch a game or an application to launch.

### Using the options menu

Within **Games** and **Application** folders, the following options are available:

- **Create new folder:** Create a new folder within **Games** or **Applications**
- **Sort by:** Sort the games and applications by **Date**, **Size** or **Name**.
- **Memory manager:** View the memory status handset or external memory.

## Installing a Java game and application

1. Touch  then  **Entertainment**.
2. Touch **My stuff** then **Others** or **My memory card**. If you insert new memory card, you can select **My memory card** menu.
3. Select the file(\*.jad or \*.jar) you want to install and touch **Install**.

## Flash contents

The Flash contents folder contains all of your default and downloaded SWF files.

## Viewing an SWF file

1. Touch  then  **Entertainment**.
2. Touch **My stuff** then **Flash contents**.
3. Select the file to view.

## Using options while viewing the SWF file

Touch  and choose from:

- **Play/Pause:** Play or pause the flash file.
- **Main screen theme:** Set the file as your wallpaper.
- **Mute:** Switch the sound off.
- **File info.:** View the Name, Size, Date, Time, Type and Protection of the file.
- **Delete:** Remove the selected file.

## Documents

From the Documents menu, you can view all of your document files. From here you can view Excel, Powerpoint, Word, Text and pdf files.



## Transferring a file to your phone

Bluetooth is probably the easiest way to transfer a file from your computer to your phone. You can also use LG PC Suite via your sync cable.

To transfer using Bluetooth:

1. Make sure your phone and computer have Bluetooth switched on and are visible to one another.
2. Use your computer to send the file via Bluetooth.
3. When the file is sent you will have to accept it on your phone by touching **Yes**.
4. The file should appear in your **Documents** or **Others folder**.

## Viewing a file



1. Touch  then  **Entertainment**.
2. Touch **My stuff** then **Documents**.
3. Select a document and touch **View**.

## Others





The **Others** folder is used to store files which are not pictures, sounds, videos, games or applications. It is used in the same way as the **Documents** folder. You may find that when you transfer files from your computer to your phone that they appear in the **Others** folder rather than the **Documents** folder.

If this happens you can move them.

To Move a file from Others to Documents:

1. Touch  then  **Entertainment**.
2. Touch **My stuff** then **Others**.
3. Touch  then **Move**.
4. Select the file you want to move then touch **Move** again.



## Creating a movie

1. Touch  then  **Entertainment**.
2. Touch **Muvee studio**.
3. Touch  to add an image. Touch the images you want to include then select **Insert**.
4. Touch style tab to choose a Muvee style.
5. Touch **Play** button to see what you've created.
6. Touch  then **Order** to make an order.
7. Touch  then **Save Location** to choose where to save the movie. Touch **Music type** to choose between Use To Send and Use To Save.



## Music

Your LG KF900 has a built-in music player so you can play all your favourite tracks.

To access the music player, touch  then  **Entertainment** then **Music**. From here you can access a number of folders:

- **Recently played:** View all of the songs you have played recently.
- **All tracks:** Contains all of the songs you have on your phone.
- **Artists:** Browse through your music collection by artist.
- **Albums:** Browse through your music collection by album.
- **Genres:** Browse through your music collection by genre.
- **Playlists:** Contains any playlists you have created.
- **Shuffle tracks:** Play your tracks in a random order.







## Transferring music onto your phone

The easiest way to transfer music onto your phone is via Bluetooth or your sync cable.

You can also use LG PC Suite, see page 76 for details. To transfer using Bluetooth:

1. Make sure both devices have Bluetooth switched on and are visible to one another.
2. Select the music file on the other device and choose to send it via Bluetooth.
3. When the file is sent you will have to accept it on your phone by touching **Yes**.
4. The file should appear in **Music > All tracks**.

## Playing a song

1. Touch  then  **Entertainment**.
2. Touch **Music**, then **All tracks**.
3. Select the song you want to play and touch **Play**.
4. Touch  to pause the song.
5. Touch  to skip to the next song.
6. Touch  to skip to the previous song.
7. Touch  to return to the **Music** menu.

**To change the volume while listening to music, touch .**

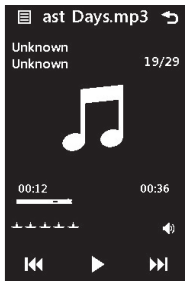



## Using options while playing music

Touch  and choose from:

- **Minimize:** Make the music player screen disappear so that you can continue using your phone as normal.
- **Go to my music:** View your music files
- **Equalizer:** Adjust the sound preferences
- **Send:** Send the song as a message or via Bluetooth
- **Use as:** Use the song as a ringtone. Message tone, Start-up or Shut-down
- **File info:** View information including the Name, Size, Date, Time, Type, Duration, Protection and Copyright of the song.

## Creating a playlist



You can create your own playlists by choosing a selection of songs from the **All tracks** folder.

1. Touch  then  **Entertainment**.
  2. Touch **Music**, then **Playlists**.
  3. Touch **Add new playlist**, enter the playlist name and touch **Save**.
  4. The All tracks folder will show. Touch all of the songs that you would like to include in your playlist; a tick will show next to the track names.
  5. Touch **Done**.
- To play a playlist, select it and touch Play.



**To add a second playlist, touch Add new playlist.**

## Editing a playlist

From time to time, you may want to add new songs or delete songs from a playlist. When you want to do this, you can edit the playlist.

1. Touch  then  **Entertainment**.
2. Touch **Music**, then **Playlists**.
3. Select the playlist.
4. Touch  and select:
  - **Add new songs:** To add more songs to the playlist. Mark the ones you want and touch **Done**.
  - **Remove:** Remove a song from the playlist. Touch **Yes** to confirm.
  - **Memory status:** View the memory status.
  - **Remove all:** Remove all tracks from the playlist.

## Deleting a playlist

1. Touch  then  **Entertainment**.
2. Touch **Music**, then **Playlists**.
3. Touch  then Delete, select the playlists which you want to delete then **Delete** or **Delete all** to delete all the playlists.

## Using the radio



Your LG KF900 has an FM radio feature so you can tune into your favourite stations to listen to on the move.



**You will need to insert your headphones in order to listen to the radio. Insert them into the headphone socket (this is the same socket that you plug your charger into).**



## Searching for stations

You can tune radio stations into your phone by searching for them either manually or automatically. They will then be saved to specific channel numbers so you don't have to keep re-tuning. You can save up to 50 channels in your phone.



### To auto tune:

1. Touch  then  **Entertainment**.
2. Touch **FM radio** then .
3. Touch **Auto scan** then **Yes**. The stations found will automatically be allocated to channel numbers in your phone.



**You can also manually tune into a station by using  and  displayed next to the radio frequency or dragging the tuner on the touch screen.**

**You can also search next station by using  and .**

## Resetting channels

1. Touch  then  **Entertainment**.
2. Touch **FM radio** then .
3. Choose **Reset** to reset the current channel or choose **Reset all** to reset all of the channels. Each channel will return to the starting 87.5Mhz frequency.

## Listening to the radio

1. Touch  then  **Entertainment**.
2. Touch **FM radio** then touch the channel number of the station you would like to listen to.

**To improve the radio reception, extend the headset cord, which functions as the radio antenna.**



## ORGANISER

### Adding an event to your calendar

1. From the standby screen select , then touch  **Utilities** and choose **Organiser**.  
Select **Calendar**.
2. Select the date you would like to add an event to.
3. Touch  then **Add event**.
4. Touch **Category** then choose from **Appointment**, **Anniversary** or **Birthday**.  
Check the date and enter the time you would like your event to begin.
5. For appointments and anniversaries enter the time and date your event finishes in the lower two time and date boxes.
6. If you would like to add a subject or a note to your event, touch **Note** and type in your note, followed by **Save**.
7. Set **Alarm** and **Repeat**.
8. Select **Save** and your event will be saved in the calendar. A square cursor will mark the day that any events have been saved to and a bell will ring at the start time of your event, so that you can stay organised.

You can set a holiday in your calendar. Touch each day you are on holiday one at time, then touch  and select **Set holiday**. Each day will be shaded red.



### Changing your default calendar view

1. From the standby screen select , then touch  **Utilities** and choose **Organiser**.  
Select **Settings**.
2. Touch **Calendar** and choose either **Month view** or **Week view in Default view menu**.
3. Set **Week starts on** to start the day of week.
4. Press **Save** to confirm your choice.

### Adding an item to your to do list

1. From the standby screen select , then touch **Utilities** and choose **Organiser**.
2. Select **Add to do**.
3. Set the date for the to do item, add notes and select a priority level: **High**, **Medium** or **Low**.
4. Save your to do list item by selecting **Save**.

## Sharing a to do item



1. From the standby screen select , then touch  **Utilities** and choose **Organiser**. Select **To do**.
2. Select the to do item you would like to share, then touch .
3. Select **Send**. You can choose to share your to do item by **Text message**, **Multimedia msg.**, **Email** or **Bluetooth**.

**Tip: You can back up and synchronise your calendar with your computer.**

## Using date finder

Date finder is a handy tool to help you calculate what the date will be after a certain amount of days has passed. For example, 60 days from 10.10.07 will be 09.12.2007.



This is great for keeping tabs on deadlines.

1. From the standby screen select , then touch  **Utilities** and choose **Organiser**.
2. Select **Date finder**.
3. In the **From** tab set your required date.
4. In the **After** tab set the number of days.
5. The **Target date** will be shown below.

## Setting your alarm

1. From the standby screen select , then touch  **Utilities** and choose **Alarms**.
2. Touch **Add alarm**.
3. Set the time you would like the alarm to sound and touch **Set time**.
4. Choose whether you would like your alarm to repeat Once, Daily, Mon - Fri, Mon - Sat, Sat - Sun, Except holiday or Choose weekday. The icons indicate the weekday you select.
5. Select **Set alarm type** to select a type for your alarm.
6. Touch **Alarm tone** then choose a sound from **My sounds** or **My memory card**. To listen to sounds touch the sound, followed by .
7. Add a memo for the alarm. Touch **Save** when you have finished typing the memo.
8. Finally you can set the snooze interval at 5, 10, 20, 30 minutes, 1hour or off.
9. Once you have set your alarm, touch **Save**.



## Adding a memo

1. From the standby screen select , then touch  **Utilities** and choose **Add Memo**.
2. Type your memo, followed by **Save**.
3. Your memo will appear on screen next time you open the **Memo** application.





**You can edit an existing memo. Select the one you want to edit and type your changes.**

## Voice recorder

Use your voice recorder to record voice memos or other sounds.

1. Touch , then touch  **Utilities**.
2. Touch **Voice recorder** then  and choose from:
  - **Settings**
    - **Duration:** Set the recording duration. Choose from **MMS message size**, **1 minute** or **No limit**.
    - **Quality:** Select the sound quality. Choose from Super Fine, Fine or Normal.
    - **Memory in use:** Check the current status of memory.
  - **Go to my sounds:** Open the Voice recordings folder in **My sounds**.

## Recording a sound or voice

1. Touch  then  **Utilities**.
2. Touch **Voice recorder**.
3. Touch  to begin recording.
4. Touch  to end recording.
5. Touch  to listen to your recording.

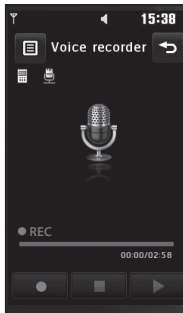



## Sending the voice recording



1. Once you have finished recording, touch  .
2. Touch **Send via** and choose from **Message, Email** or **Bluetooth**. If you choose **Message** or **Email**, the recording will be added to the message and you can write and send it as normal. If you choose **Bluetooth**, you will be prompted to turn Bluetooth on.

**After you have finished recording, touch  and choose Send via, File > Rename, Delete, Use as (to use the recording as your ringtone Settings) or Go to my sounds.**



## Using your calculator

1. From the standby screen select  , then touch  **Utilities** and choose **Tools**.
2. Select **Calculator**.
3. Touch the numeric keys to input numbers.
4. For simple calculations, touch the function you require (+, -, \*, /), followed by =.
5. For more complex calculations, touch  and choose from **sin, cos, tan, log, ln, exp, deg** or **rad** etc..



## Converting a unit

1. From the standby screen select  , then touch  **Utilities** and choose **Tools**.
2. Select **Converter**.
3. Choose whether you would like to convert **Currency, Surface, Length, Weight, Temperature, Volume** or **Velocity**.
4. You can then select the unit, and enter the value you would like to convert from, followed by the unit you would like to convert to.
5. The corresponding value will appear on the screen.

## Using the stopwatch

1. From the standby screen select  , then touch  **Utilities** and choose **Tools**.
2. Select **Stopwatch**.
3. Touch **Start** to begin the timer.
4. Touch **Lap** if you want to record a lap time.
5. Touch **Stop** to end the timer.
6. Touch **Resume** to restart the stopwatch at the time you stopped it at, or touch **Reset** to begin the time again.

## Adding a city to your world time

1. From the standby screen select , then touch  **Utilities** and choose **Tools**.
2. Select **World time**.
3. Touch the  icon, followed by **Add city**.  
Start searching the city you require.

## PC SYNC

You can synchronise your PC with your phone to make sure all your important details and dates match, but also to backup your files to put your mind at ease.

### Installing LG PC Suite on your computer

1. From the standby screen select , then **Settings**.
2. Select **Connectivity**, then **USB connection mode**.
3. Touch **PC suite**.
4. Insert the supplied CD into your PC. Click on the LG PC suite Installer which will appear on your screen.
5. Select the language you would like the installer to run in and click **OK**.
6. Follow the instructions on screen to complete the LG PC Suite Installer wizard.
7. Once installation is complete, the LG PC Suite icon will appear on your desktop.

### Connecting your phone and PC

1. Connect the USB cable to your phone and your PC.
2. Double click on the **LG PC Suite** icon on your desktop.
3. Click on **Connection Wizard**, then **USB**.
4. Click on **Next**, then **Next** again, then **Finish**.  
Your phone and PC are now connected.

### Backing up and restoring your phone's information

1. Connect your phone to your PC as outlined above.
2. Click on the **Backup** icon, and select **Backup** or **Restore**.
3. Mark the contents you would like to back up or restore. Select the location you would like to backup information to, or restore information from. Click **OK**.
4. Your information will be backed up.

## Viewing your phone files on your PC

1. Connect your phone to your PC as outlined above.
2. Click on the **Contents** icon.
3. All of the documents, flash contents, images, sounds and videos you have saved onto your phone will be displayed on the screen in the LG Phone folder.

**Viewing the contents of your phone on your PC helps you to arrange files, organise documents and remove contents you no longer need.**

## Synchronising your contacts

1. Connect your phone to your PC.
2. Click on the **Contacts** icon.
3. Your PC will now import and display all contacts saved to your USIM card and handset.
4. Click on **File** and select **Save**. You can now select where you would like to save your contacts to.

**To backup contacts saved to your USIM card, click on the SIM card folder on the left side of your PC screen. Select Edit at the top of the screen, then Select all. Right-click your contacts and select Copy to contact. Now click on the Handset folder on the left of your screen and all your numbers will be displayed.**

## Synchronising your messages

1. Connect your phone to your PC.
2. Click on the **Messages** icon.
3. All of your PC and phone messages will be displayed in folders on your screen.
4. Use the tool bar at the top of your screen to edit and rearrange messages.

## Using your phone as a mass storage device

Your phone can only be used as a mass storage device if you have a memory card inserted.

1. Disconnect your phone from your PC.
2. From the standby screen select , then touch **Settings**.
3. Select **Connectivity**, then **USB connection mode**.
4. Touch **Mass storage**.
5. Connect your phone to your PC. Your phone will read: **Connecting as Mass Storage...** followed by **Connected as Mass Storage Mode**. Do not disconnect during transfer.
6. All of your phone files will automatically be stored onto your PC hard drive.

**Your phone must be unplugged from your PC to initiate Mass Storage.**

**Mass storage backs up content saved on your memory card only, not your handset memory. To transfer the content of your handset memory (e.g. contacts) you'll need to synchronise using PC Sync.**

## Using iSync

Install the iSync plug-in install file which is supported between Machintoshi PC and phone via Bluetooth or USB. Use the KF900.pkg program is supplied on the CD. To synchronise via Bluetooth, you have to set up pairing between Machintosh PC and phone. If you want to set up via USB, select **iSync** menu in USB connection mode.

## DivX Converter

Install the DivX converter which is supplied on the same CD as the PC Sync software. Once installed select DivX from the Program Files on your PC, then DivX converter followed by Converter. This will open the Converter application. Use the arrows in the application to change the conversion format to Mobile. If you right click on the application box and select Preferences, you can change the location of where the converted files are saved.

Once you are ready to convert your files, simply drag and drop the files into the application, for initial analysis. Following this, you will need to select Convert for the process to begin. When the process is finished a Conversion complete pop up will be displayed.



The converted file can now be transferred to your phone, using the Mass Storage functionality (see page 77 for details) or Upload contents using the PC Sync software.

## THE WEB

### Browser

**Browser** gives you a fast, full colour world of games, music, news, sport, entertainment and loads more, straight to your mobile phone. Wherever you are and whatever you're into.



### Accessing the web

1. From the standby screen select , then touch  **Utilities** and choose **Browser**.
2. To access the browser homepage directly, select **Home**. Alternately select **Enter address** and type in your desired URL, followed by **Connect**.

**An additional cost is incurred when connecting to this service and downloading content. Check your data charges with your network provider.**

### Adding and accessing your bookmarks

For easy and fast access to your favourite websites, you can add bookmarks and save web pages.

1. From the standby screen select , then touch  **Utilities** and choose **Browser**.
2. Select **Bookmarks**. A list of your Bookmarks will appear on the screen.
3. To add a new bookmark, touch **Add bookmark**. Enter a name for your bookmark followed by the URL.
4. Touch **Save**. Your Bookmark will now appear in the list of bookmarks.
5. To access the bookmark simply touch the bookmark and then touch connect. You will be connected to your bookmark.

## Using RSS reader



RSS (Really Simple Syndication) is a family of web feed formats used to publish frequently updated content such as blog entries, news headlines or forecasts. An RSS document, which is called a feed, web feed, or channel, contains either a summary of content from an associated web site or the full text. RSS makes it possible for people to keep up with their favourite web sites in an automated manner that is easier than checking them manually.

The user subscribes to a feed by entering the feed's link into the reader or by clicking an RSS icon in a browser that initiates the subscription process. The reader checks the user's subscribed feeds regularly for new content, downloading any updates that it finds.



## Saving a page

1. Access your required webpage as described above.
2. Touch  and select **Save this page**.
3. Enter a name for the webpage so you can easily recognise it.
4. Touch **Save**.



## Accessing a saved page

1. From the standby screen select , then touch  **Utilities** and choose **Browser**.
2. Select **Saved pages**.
3. Select the required page and it will open.

## Viewing your browser history

1. From the standby screen select , then touch  **Utilities** and choose **Browser**. Select **History**.
2. A list of web page titles you have accessed recently will be displayed. To access one of these pages, simply select the required page.

## Changing the web browser settings

1. From the standby screen select , then touch  **Utilities** and choose **Browser**. Select **Settings**.
2. You can choose to edit **Profiles**, **Appearance settings**, **Cache**, **Cookies**, **Security**, or to reset all settings, select **Reset Settings**.
3. You can simply set these to on or off by touching the icon.

## Using your phone as a modem

Your KF900 can double as a modem for your PC, giving you email and internet access even when you can't connect using wires. You can use either the USB cable or Bluetooth.

### Using the USB cable:

1. Ensure you have the LG PC Suite installed on your PC.
2. Connect your KF900 and your PC using the USB cable and launch the LG PC Suite software.
3. Click **Communicate** on your PC. Then click **Settings** and select **Modem**.
4. Choose **LG Mobile USB Modem** and select **OK**. It will now appear on screen.
5. Click **Connect** and your PC will connect through your KF900.

**For more information on synchronising using the LG PC Suite see page 77.**

### Using Bluetooth:

1. Ensure Bluetooth is switched **On** and **Visible** for both your PC and KF900.
2. Pair your PC and KF900 so that a passcode is required for connection.
3. Use the **Connection wizard** on your LG PC Suite to create an active Bluetooth connection.
4. Click **Communicate** on your PC. Then click **Setting**.
5. Click **Modem**.
6. Choose **Standard Modem over Bluetooth link** and click **OK**. It will now appear on screen.
7. Click **Connect** and your PC will connect through your KF900.



**For more information on Bluetooth see page 85.**

## SETTINGS

Within this folder you can adapt your settings to make your KF900 personal to you.

**For information on call settings see page 28.**

### Changing your screen settings

1. Touch  then choose  **Settings**.
2. Touch **Screen settings** and then choose from:
  - **Wallpaper:** Choose the theme for your standby screen.
  - **Top menu:** Phone displays menu in standby.
  - **Dialling:** Adjust the number size and colour.
  - **Font:** Adjust the font size.



**The longer the backlight is on for, the more battery power is used and you may need to charge your phone more often.**

- **Backlight:** Choose how long the backlight remains on for.
  - **Brightness:** Adjust the screen brightness.
  - **Handset theme:** Quickly change the whole look of your screen.
  - **Greeting message:** Choose on or off and fill in the greeting message.
3. Touch **Save** to save your settings.

### Personalising your profiles

You can quickly change your profile on the standby screen. Simply touch the status summary bar on the top and touch the profile tab.



Using the settings menu you can personalise each profile setting.

1. Press  and then choose  **Settings**.
2. Touch **Profiles** and then choose the profile you want to edit.
3. You can then change all of the sounds and alert options available in the list, including your Voice/Video call ring tone and volume, message alerts, screen sound settings and more.

### Changing your phone settings

Enjoy the freedom of adapting how your KF900 works to your own preferences.

**To scroll through a list of options, touch the last item visible and slide your finger up the screen. The list will move up so more items are visible.**

1. Touch  then choose  **Settings**.
2. Touch **Phone settings** then choose from the list below.
  - **Date & Time:** Adjust your date and time settings or choose to auto update the time when you travel or for daylight saving.

- **Power save:** Choose to switch the factory set power saving settings **On, Off** and **Auto**.
- **Languages:** Change the language of your KF900's display.
- **Autokeylock:** Lock the keypad automatically in standby screen.
- **Security:** Adjust your security settings, including PIN codes and handset lock.
- **Memory manager:** See **Using memory manager** on page 84 for more information.
- **Reset settings:** Reset all the settings to their factory definitions.
- **Information:** View the technical information for your KF900.

## Changing the setting of touchpad

You can change the setting value of touchpad. Touch  and then choose **Touch settings**.

- **Touch type:** Change the touching type such as vibration, tone, vibration & tone, No feedback.
- **Touch tone:** Change the tone when touching the screen.
- **Tone volume:** Controls the volume of tone.
- **Touch vibration:** Change the type of vibration
- **Vibration volume:** Controls the strength of vibration.

## Changing your connectivity settings

Your connectivity settings have already been set up by your network operator, so you can enjoy your new phone from the off. If you want to change any settings, use this menu.

Touch  then  **Settings**. Touch **Connectivity**.

- **Network settings:** Your KF900 connects automatically to your preferred network. To change these settings use this menu.
- **Internet profiles:** Set the profiles to connect to the internet.
- **Access points:** Your network operator has already saved this information. You can add new access points using this menu.
- **Packet data conn.:** Set the packet data connection.
- **USB connection mode:** Choose PC suite and synchronise your KF900 using the LG PC Suite software to copy files from your phone.  
If you use Music sync with Windows Media Player, select Music sync in this menu. Music sync is only available for music content. You can synchronize data with external memory card or Phone Internal memory or both.  
Choose PictBridge to print out the data in My stuff menu. **Always ask** means that the menu will always offer a choice of USB connections.

- **TV out:** Choose PAL or NTSC for connecting your KF900 to a TV.

**Synch service is dependent upon the network service.**

- **Streaming settings:** Your network operator has already saved this information. You may edit it if you'd like to make changes.
- **Divx VOD registration:** Install the DivX converter which is supplied on the same CD as the PC Sync software. Once installed select DivX from the Program Files on your PC, then DivX converter followed by Converter.

**The TV output cable is available for purchase separately.**

- **ABOUT DIVX VIDEO:** DivX® is a digital video format created by DivX, Inc. This is an official DivX Certified device that plays DivX video.

- **ABOUT DIVX VIDEO-ON-DEMAND:** This DivX® Certified device must be registered with DivX in order to play DivX Video-on-Demand (VOD) content. First generate the DivX VOD registration code for your device and submit it during the registration process. [Important: DivX VOD content is protected by a DivX DRM (Digital Rights Management) system that restricts playback to registered DivX Certified devices. If you try to play DivX VOD content not authorized for your device, the message "Authorization Error" will be displayed and your content will not play.] Learn more at [www.divx.com/vod](http://www.divx.com/vod).

## Using memory manager

Your KF900 has three memories available: the phone, the USIM Card and an external memory card (you may need to purchase the memory card separately).



You can use memory manager to determine how each memory is used and see how much space is available.

Touch  followed by  **Settings**. Select **Phone settings** then **Memory Manager**.

- **Handset common memory:** View the memory available on your KF900 for Pictures, Sounds, Video, Flash, MMS, Email, Java applications and others.
- **Handset reserved memory:** View the memory available on your handset for SMS, Contacts, Calendar, To do list, Memo, Alarm, Call history, Bookmarks and Miscellaneous items.
- **SIM memory:** View the memory available on your USIM Card.
- **External memory:** View the memory available on your external memory card (you may need to purchase the memory card separately).
- **Primary storage settings:** Choose the location you prefer items to be saved to.

**See page 16 for information on Installing a memory card.**

## Using flight mode

Turn on flight mode by selecting  then  **Settings**. Touch **Profiles** and choose **Flight mode**.

Flight mode will not allow you to make calls, connect to the Internet, send messages or use Bluetooth.

## Sending and receiving your files using Bluetooth

Bluetooth is a great way to send and receive files as no wires are needed and connection is quick and easy. You can also connect to a Bluetooth headset to make and receive calls.

### To send a file:

1. Open the file you want to send, typically this will be a photo, video or music file.
2. Touch  and choose **Send**. Choose **Bluetooth**.
3. If you have already paired the Bluetooth device, your KF900 will not automatically search for other Bluetooth devices. If not, your KF900 will search for other Bluetooth enabled devices within range.
4. Choose the device you want to send the file to and touch **Select**.
5. Your file will be sent.



**Keep an eye on the progress bar to make sure your file is sent.**

### To receive a file:

1. To receive files your Bluetooth must be both **On** and **Visible**. See change your Bluetooth settings below for more information.
2. A message will prompt you to accept the file from the sender. Touch Yes to receive the file.

3. You will see where the file has been saved and you can choose to **View** the file or **Use as wallpaper**. Files will usually be saved to the appropriate folder in your Media Album.

### Changing your Bluetooth settings:

1. Touch  and choose  **Settings**.
2. Choose **Bluetooth** then touch  and choose **Settings**. Make your changes to:
  - **My device visibility:** Choose to be **Visible** or **Hidden** or **Visible for 1 min**.
  - **My device name:** Enter a name for your KF900.
  - **Supported services:** Choose how to use Bluetooth in association with different services.
  - **Remote SIM Mode:** On /Off
  - **My address:** Show your Bluetooth address.

### Pairing with another Bluetooth device

By pairing your KF900 and another device, you can set up a passcode protected connection. This means your pairing is more secure.

1. Check your Bluetooth is **On** and **Visible**.  
You can change your visibility in the **Settings** menu.
2. Touch **Search**.

3. Your KF900 will search for devices.  
When the search is completed **Refresh** will appear on screen.
4. Choose the device you want to pair with and enter the passcode, then touch **OK**.
5. Your phone will then connect to the other device, on which you should enter the same passcode.
6. Your passcode protected Bluetooth connection is now ready.

### Using a Bluetooth headset

1. Check your Bluetooth is **On** and **Visible**.
2. Follow the instructions that came with your headset to place your headset in pairing mode and pair your devices.
3. Touch **Ask always** or **Allow without ask** and touch **Yes** to Connect now  
Your KF900 will automatically switch to Headset profile.

**See page 28 for details on BT answer mode so that you can control how you answer calls when your Bluetooth headset is connected.**

## WIFI

Wireless Manager allows you to manage Wi-Fi Internet on your device. It allows the phone to connect to local wireless networks, or access the Internet wirelessly. Wi-Fi is faster and has a greater range than Bluetooth wireless technology.

**KF900 supports WEP, WPA-PSK/2 encryption not EAP, WPS encryption. If your Wi-Fi service provider or network administrator sets the encryption for network security, you should fill in the key in the pop-up window. If the encryption is not set, this pop-up window is not shown. If you don't know the key, you need to ask for it from your Wi-Fi service provider or network administrator.**

## ANTI-THEFT MOBILE TRACK (ATMT)

The ATMT feature of this phone provides you with the ability to have a tracking system in place for your Mobile in case you lose or misplace it.

The moment an un-authorized user uses your phone, a SMS is triggered from your phone and the Message is sent to your pre-defined number.

- In case you want to use your phone with some other SIM card, make sure to set the ATMT feature OFF.
- It is recommended to enter the Number for ATMT with the country code.
- Default ATMT code is "000000".

## ACCESSORIES

These accessories were supplied with KF900.

### Charger



### Data cable and CD

Connect and synchronise your KF900 and PC.



### Battery



### User Guide

Learn more about your KF900.



### Stereo headset



- Always use genuine LG accessories.
- Failure to do this may invalidate your warranty.
- Accessories may be different in different regions; please check with our regional service company or agent for further inquiries.

## NETWORK SERVICE

The wireless phone described in this guide is approved for use on the GSM 850, E-GSM 900, DCS 1800, PCS 1900 and W-CDMA network.

A number of features included in this guide are called Network Services. These are special services that you arrange through your wireless service provider. Before you can take advantage of any of these Network Services, you must subscribe to them through your service provider and obtain instructions for their use from your service provider.

## TECHNICAL DATA

### General

**Product name** : KF900

**System** : GSM 850 / E-GSM 900 / DCS 1800 / PCS 1900 / W-CDMA

### Ambient Temperatures

**Max.** : +55°C (discharging)

+45°C (charging)

**Min** : -10°C

## TROUBLESHOOTING

This chapter lists some problems that you might encounter while using your phone. Some problems require that you call your service provider, but most of problems you encounter are easy to correct yourself.

<b>Message</b>	<b>Possible causes</b>	<b>Possible Corrective measures</b>
SIM error	There is no SIM card in the phone or you may have inserted it incorrectly.	Make sure that the SIM card is correctly inserted.
No connection to the network	Signal weak Outside GSM network	Move higher to a window or open space. Check service provider coverage map.
Codes do not match	When you want to change a security code you have to confirm the new code by entering it again. The two codes that you have entered do not match.	Contact your Service Provider.
Function cannot be set	Not supported by Service Provider or registration required	Contact your Service Provider.
Calls not available	Dialling error New SIM card inserted Charge limit reached	New network not authorised. Check for new restrictions. Contact Service Provider or reset limit with PIN 2.
Phone cannot be switched on	On/Off key pressed too briefly Battery empty Battery contacts dirty	Press On/Off key for at least two seconds. Charge battery. Check charging indicator in the display. Clean contacts.

<b>Message</b>	<b>Possible causes</b>	<b>Possible Corrective measures</b>
Charging error	Battery totally empty	
	Temperature out of range	Charge battery.
	Contact problem	Make sure the ambient temperature is right, wait for a while, and then charge again.
	No mains voltage	Check power supply and connection to the phone. Check the battery contacts, clean them if necessary.
	Charger defective	Plug in to a different socket or check voltage. If the charger does not warm up, replace it.
	Wrong charger	Only use original LG accessories. Replace battery.
	Battery defective	
Phone loses network	Signal too weak	Reconnection to another service provider is automatic.
Number not permitted	The Fixed dial number function is on.	Check settings.

# Declaration of Conformity



## Suppliers Details

Name

LG Electronics Inc

Address

LG Electronics Inc, LG Twin Towers 20,  
Yeouido-dong, Yeongdeungpo-gu, Seoul, Korea 150-721

## Product Details

Product Name

GSM 850 / E-GSM 900 / DCS 1800 / PCS 1900 / W-CDMA Terminal Equipment

Model Name

KF900

Trade Name

LG



## Applicable Standards Details

R&TTE Directive 1999/5/EC

EN 301 489-01 V1.6.1, EN 301 489-07 v1.3.1, EN 301 489-17 v1.2.1, EN 301 489-24 V1.3.1  
EN 301 511 V9.0.2  
EN 301 908-1 V3.2.1 EN 301 908-2 V3.2.1  
EN 50360/EN 50361:2001  
EN 60950-1 : 2001  
EN 300 328 V1.7.1

## Supplementary Information

The conformity to above standards is verified by the following Notified Body(BABT)

BABT, Balfour House, Churchfield Road, Walton-on-Thames, Surrey, KT12 2TD, United Kingdom  
Notified Body Identification Number : 0168

## Declaration

I hereby declare under our sole responsibility that the product mentioned above to which this declaration relates complies with the above mentioned standards and Directives

Name

Issued Date

Seung Hyoun, Ji / Director

15. Oct. 2008

LG Electronics Inc, Amsterdam Office  
Veluwezooim 15, 1327 AE Almere, The Netherlands  
Tel : +31 - 36- 547 - 8940, e-mail : seokim @ lge.com

Signature of representative



Digital Mobile

สำหรับส่งคืนบริษัท

# Warranty Card / ใบรับประกันสินค้า

ประเภทสินค้า : ..... บัตรรับประกันเลขที่ : .....  
(Product & Model) (Warranty Card Number)

IMEI หมายเลขเครื่อง 15 หลัก (IMEI 15 Digits): ..... เลขเครื่อง : .....  
 (Serial No.)

วัน เดือน ปี ที่ซื้อ : .....  
(Purchase Date)

ชื่อผู้ซื้อ (Customer's Name) (ไทย) : .....  
(อังกฤษ) : .....

วัน เดือน ปี เกิด : ..... เพศ : .....  
(Date of Birth) (Gender)

ที่อยู่ : .....  
(Address)

อาชีพ : ..... โทรศัพท์ : ..... E-mail : .....  
(Occupation) (Telephone No.)

ชื่อจากร้าน : .....  
(Dealer's Name)



www.jj.co.th



**บริษัท แอลจีอิเล็กทรอนิกส จำกัด**  
75/2 อาคารริชมอนด์ 0.สุขุมวิท 26 แขวงคลองเตย กรุงเทพฯ 10110  
ศูนย์บริการข้อมูล โทร 0-2204-1888 แฟกซ์ 0-2260-8810

**LG Mitr Electronics Co.,Ltd.**  
75/2 Richmond Bldg., Sukumvit 26, Klong-Toey, Bangkok 10110  
Customer Information Center Tel 0-2204-1888 Fax 0-2260-8810

 **LG Mitr Electronics**

 บริการธุรกิจตอบรับ

ใบอนุญาตเลขที่ ปณ.ศ/2117 ปณจ.ไพระโชนง  
ถ้าฝากส่งในประเทศไม่ต้องหนักตราไปรษณียากร



**บริษัท แอลจีมีตรอีเลคทรอนิคส์ จำกัด**

75 /1-3 อาคารริชมอนด์ สุขุมวิท 26

แขวงคลองตัน เขตคลองเตย

กรุงเทพฯ 10110

## เงื่อนไขการรับประกัน

การรับประกันนี้มีผลเฉพาะในประเทศไทยเท่านั้น

(This warranty is valid only in Thailand)

- |  |  |
|--|--|
| <p>1) บัควARRANTY 1 ปี นับแต่วันที่ซื้อ หรือมีการรับประกันที่ใส่ข้อความสมบูรณ์เท่านั้น</p> <p>2) ภายในระยะเวลาประกัน หากผลิตภัณฑ์ที่ซื้อ ขาดหรือเสียหายอันเนื่องมาจากข้อบกพร่องของ วัสดุที่ใช้ประกอบ หรือความผิดพลาดในการผลิต โดยมีได้เกิดจากการ ใช้เครื่องคิดวิธี่ บริษัทฯ ยินดีซ่อมหรือเปลี่ยนอะไหล่โดยไม่มีค่าใช้จ่าย</p> | <p>1) We warranty 1 year on the commencing on the date of purchase and fill the detail by completely.</p> <p>2) With the warranty period we will eliminate, free of charge, any type of misused or any defect in the part resulting from faults in material or workmanship either by repairing, or exchanging parts.</p> |
|--|--|

## เงื่อนไขนอกการรับประกัน

(Warranty Exclusion and Uncoverages)

- |  |   |
|--|---|
| <p>1) การซ่อมที่นอกเหนือจากการซ่อม ณ ศูนย์บริการ LG หรือ ศูนย์บริการที่ได้รับแต่งตั้ง</p> <p>2) การใช้ผลิตภัณฑ์ไม่ถูกต้อง อันทำให้อุปกรณ์นี้ชำรุดเสียหาย</p> <p>3) ความเสียหายอันเนื่องมาจากอุบัติเหตุ ไฟไหม้ ฟ้าผ่า, ใช้กระแสไฟฟ้าผิดประเภทและอุบัติเหตุอื่นที่มนุษย์ไม่สามารถควบคุมได้</p> | <p>1) If repair are not undertaken by LG Service Center or Authorize Service Center.</p> <p>2) Damage to accessory due to misuse.</p> <p>3) Defects caused by accident, fire, lightning, incorrect voltage and other acts beyond human control.</p> |
|--|---|

ศูนย์บริการลูกค้า 26 : 75/2 อาคารริชมอนด์ ถ.สุขุมวิท 26 แขวงคลองเตย กรุงเทพฯ 10110 โทร. 0-2260-8787 แฟกซ์ 0-2260-8810

ศูนย์บริการอ้อมน้อย : 84 หมู่ 12 ถ. เพชรเกษม ซ. 120 อ.กระทุ่มแบน จ.สมุทรสาคร 74130 โทร. 0-2431-0010 แฟกซ์ 0-2810-3378

ศูนย์บริการเชียงใหม่ : 250/5 - 6 ถ.เชียงใหม่-ลำปาง ต.ป่าตอง อ.เมือง จ.เชียงใหม่ 50300 โทร. 0-5321-5823 แฟกซ์ 0-5341-2231

ศูนย์บริการพิษณุโลก : 210/9 -10 -11 ถ.มิตรภาพ ต.ในเมือง อ.เมือง จ.พิษณุโลก 65000 โทร. 0-5528-0508 แฟกซ์ 0-5528-0509

ศูนย์บริการสุพรรณบุรี : 304 หมู่ 4 ถ.เมืองเมืองบ้านม่วง ต.หนองขอนกว้าง อ.เมือง จ.สุพรรณบุรี 41000 โทร. 0-4224-9562 แฟกซ์ 0-4220-4757

ศูนย์บริการหาดใหญ่ : ห้อง 4-5 อาคารเพรสซิเด็นท์พลาซ่า 10/1 ถ.ประชาธิปไตย อ.หาดใหญ่ จ.สงขลา 90110 โทร.0-7435-2275 แฟกซ์ 0-7422-5476

ศูนย์บริการนครราชสีมา : 1630/1-2 ถ.มิตรภาพ ต.ในเมือง อ.เมือง จ.นครราชสีมา 30000 โทร. 0-4424-7304 แฟกซ์ 0-4424-7305



Digital Mobile

สำหรับส่งคืนบริษัท

## Warranty Card / ใบรับประกันสินค้า

ประเภทสินค้า : ..... บัตรรับประกันเลขที่ : .....  
(Product & Model) (Warranty Card Number)

กรุณาส่งคืนบริษัทภายใน 7 วัน  
นับจากวันที่ซื้อ  
เพื่อสิทธิประโยชน์ในการรับประกันสินค้า

IMEI หมายเลขเครื่อง 15 หลัก (IMEI 15 Digits): ..... เลขเครื่อง : .....  
 (Serial No.)

วัน เดือน ปี ที่ซื้อ : .....  
(Purchase Date)

ชื่อผู้ซื้อ (Customer's Name) (ไทย) : .....  
(อังกฤษ) : .....

วัน เดือน ปี เกิด : ..... เพศ : .....  
(Date of Birth) (Gender)

ที่อยู่ : .....  
(Address)

อาชีพ : ..... โทรศัพท์ : ..... E-mail : .....  
(Occupation) (Telephone No.)

ชื่อจากร้าน : .....  
(Dealer's Name)

ที่อยู่ร้าน : .....  
(Dealer's Address)

ประทับตราร้านค้า





