



C3300 使用手冊



繁體中文
簡體中文
English

C3300

使用手冊



本使用手冊之部分內容和您的手機可能視乎手機內之軟件或您的網絡商而有所差異。

CE 0168



C3300 用戶手冊 — 繁體中文

我們應該說明用戶手冊內容可能與手機存有些許差異，視手機的軟件及服務供應商而定。

簡介

恭喜您購買了先進精巧，採用最新數碼流動通訊技術的 C3300 手提電話。



本用戶指南內含有關本手機之操作與使用的重要資訊。請務必仔細詳讀所有資訊，以便能發揮最高的手機性能，並防止手機遭受任何損壞或不當使用。未經本用戶指南中明確許可的任何變更或改裝，將會使您的產品保養失效。

安全須知

請詳閱這些簡單準則。違反這些準則可能會招致危險或構成違法行爲。本手冊將會提供更進一步的詳細資訊。

警告

- 在飛機內，GSM 手機必須經常保持關機。
- 駕駛時，請勿用手握著手機。
- 在加油站、儲油槽、化學工廠或爆破場地附近，請勿啓動手機。
- 請務必使用指定的電池和充電器，否則可能會損壞手機。
- 請勿在手濕時操作正在充電的手機。這可能會引致觸電或造成手機嚴重損壞。
- 手機內附有細小配件。爲免小孩誤吞的危險，請將手機放置於小孩觸摸不到的地方。

注意

- 在醫院內請務必關機：心律調整器和助聽器等醫療電子裝置可能會受到干擾。
- 緊急撥號也許未能適用於所有網絡。請勿將手機用作緊急救援的主要通訊工具。
- 請務必使用原裝配件，以避免對手機造成損害。
- 所有無線電收發器都有可能對鄰近的電子裝置造成干擾。手機可能會對電視機、收音機、電腦等造成輕微的干擾。
- 耗盡的電池需依法令規定予以處置。
- 請勿自行拆開手機或電池。

安全與有效使用準則

無線電波暴露標準與比吸收率(SAR)資訊

本型手提電話C3300的設計，已符合暴露在無線電波下使用的安全要求。此種要求是建基於科學準則，包括可確保公眾安全的設計標準，範圍涵蓋各年齡層，以及他們的各種健康狀況。

- 無線電波暴露準則採用一種測量單位，即所謂的比吸收率(SAR)。SAR 測試是透過標準方法進行的，測試當中手機將會在所有操作頻帶中發射最高的認可功率。
- 儘管各型 LG 手機的 SAR 值都不一樣，但是所有產品均符合任何相關的無線電波暴露準則。
- 國際非電離輻射防護委員會(ICNIRP)建議的 SAR 限制為平均每十克組織2 瓦特/千克。
- 此型手機透過 DASY4 測得在耳邊使用時的最高 SAR 值是 1.05 瓦特/千克 (10 克)。
- 根據電機及電子工程師學會 (IEEE)建議的 SAR 限制，各別國家/地區居民適用的 SAR 數據為平均每克組織1.6 瓦特/千克 (例如：美國、加拿大、澳洲及台灣)。

產品保養與維護

警告：僅限使用經過審查認可與此特定手機型號配合使用的電池、充電器與配件。使用任何其他類型的零件，可能會使任何本手機適用的認證或保養失效，並可能會造成危險。

- 請勿拆解本手機 (請交由合格維修人員為您進行維修)。
- 手機應遠離電器設備，如電視、收音機或個人電腦。
- 手機應遠離熱源，如暖氣或爐具。
- 請勿讓手機摔落。
- 請勿使手機遭受機械震動或撞擊。
- 若使用封套或乙烯質護套，可能會損壞手機表面塗層。
- 請勿使用刺鼻的化學物品 (如酒精、苯、稀釋劑等等)或清潔劑來清潔手機。這可能會有失火的危險。

- 請勿讓手機置於煙霧濃濁或灰塵污染嚴重的環境中。
- 請勿讓手機靠近信用卡或電子車票；否則會影響磁帶內的資訊。
- 請勿用尖銳物品碰觸屏幕，否則會損壞手機。
- 請勿讓手機接觸液體或暴露在潮濕的環境中。
- 審慎使用耳機等配件。
- 若您未將手機蓋上插座蓋(電源插電接頭)就放在口袋或手提袋中，硬幣、萬字夾或原子筆等金屬物質均可能會造成手機短路。如不使用請蓋上插座蓋。
- 切勿將手機放入微波爐中，這會導致電池爆炸。
- 只有經過授權的人員才能提供手機及配件的維修服務。不當安裝或維修可能會釀成意外，保養也會因此失效。
- 天線若有損毀時，請勿使用手機。損毀的天線若接觸到皮膚，可能會造成輕微灼傷。請連繫 LG 授權服務中心來更換已損毀的天線。
- 手機上的標籤載有客戶支援的重要資訊，請勿將其撕毀。

有效使用手機

要以最小消耗功率享受最佳的性能，請：

- 進行任何通話時均用手握著手機。直接對著麥克風講話時，天線的角度方向應朝上並越過您的肩膀。如為伸縮型天線，通話時應將其抽出。
- 如您手握天線，將會影響通話素質，手機並可能需要以較高功率進行操作，因而縮短了通話與備用時間。
- 如您的手提電話支援紅外線功能，切勿以紅外線直接對準任何人的眼睛。

電子裝置

所有無線電話均可能因為受到干擾而影響性能。

- 未經許可，請勿在醫療設備旁使用本產品。避免將手機放在心律調整器上，也就是胸前口袋。
- 手提電話可能會干擾某些聽覺輔助器材。
- 手提電話也可能對電視、收音機、電腦等造成輕微干擾。
- 請勿將其折彎、刮劃或暴露在靜電的環境下。

道路安全

請檢查當地對行車時使用手提電話的法律規定。

- 駕駛時請勿使用手提電話。
- 請專心駕駛。
- 如果有的話，請使用免提聽筒。
- 請按駕駛狀況需要，撥打或接聽電話前請將汽車停靠路邊。
- 射頻 ((RF) 能量可能會影響某些汽車電子系統，例如：汽車音響、安全設備。
- 行車時，請勿將手機或免提聽筒套件放在靠近安全氣囊的位置。若無線裝置安裝不當且安全氣囊正好開啓，可能會造成嚴重傷害。

爆破區域

爆破作業進行當中，請勿使用手機。請查明禁止告示並遵守任何規章條例。

具有潛在爆炸危險的環境

- 請勿在加油站使用手機。請勿在汽油及化學品附近使用手機。
- 車上攜有流動電話與配件時，請勿運載或儲存可燃氣體、液體或爆裂物在車廂內。

飛機上

在飛機上，無線裝置可能會造成干擾。

- 登機前請先關閉手提電話。
- 未經空中服務人員許可，在地面停駐時也請勿使用。

電池使用與保養

- 電池充電前，無須完全放電。與其他系統不同，本機所用電池的性能不會受到記憶效應的影響。
- 僅限使用LG 電池和充電器。LG 充電器是經過特別設計，可提供最長的電池壽命。
- 請勿拆解或讓電池發生短路。
- 電池的金屬接點應保持清潔。
- 更換性能不再令人滿意的電池。充電數百次後，才需要更換電池。
- 已長期未使用的電池，請先進行充電以取得最大的效力。
- 請勿使電池充電器直接曝曬在陽光下，或在浴室等濕度高的場所中使用。
- 請勿把電池留置在過熱或過冷的地方，否則會降低電池性能。

網絡服務

- 使用手冊所描述的服務與功能，全視乎網絡商是否支援或個人申請與否。因此，您的手機可能不具備所有功能表。相關申請辦法請洽詢網絡商。



手機部位圖解.....	12	會議通話.....	32
手機正面.....	12	功能表.....	34
顯示資訊.....	15	情景模式.....	36
屏幕圖標.....	16	啓動.....	36
開始使用.....	18	更改.....	36
插入 SIM 咭與手機電池.....	18	重新命名.....	37
爲電池充電.....	20	通話記錄.....	38
拔下充電器.....	21	未接來電.....	38
一般功能.....	22	已接來電.....	38
撥打電話.....	22	已撥電話.....	38
調整音量.....	23	刪除最近通話記錄.....	39
接聽來電.....	23	通話計費.....	39
輸入文字.....	24	通話時間.....	39
選取功能與選項.....	30	通話費用.....	39
來電功能表.....	31	設定(取決於SIM).....	40
通話時.....	31	GPRS 訊息.....	40
		通話時間.....	40

數據量.....	40	訊息.....	50
工具.....	41	寫訊息.....	50
計數機.....	41	寫多媒體訊息.....	52
單位轉換器.....	41	收件箱.....	53
時區設置.....	41	發信箱.....	55
錄音器.....	42	草稿箱.....	56
記錄.....	42	收聽留言訊息.....	56
查看列表.....	42	區域廣播.....	56
記憶體狀態.....	42	讀取.....	56
公事包.....	43	標題.....	57
電話簿.....	43	常用短語.....	57
搜尋(從電話簿撥號).....	43	常用短語.....	57
新加入.....	44	多媒體範本.....	57
群組.....	44	簽名.....	57
快速撥號.....	45	設定.....	58
設定.....	45	文字訊息.....	58
全部複製.....	46	多媒體訊息.....	58
全部刪除.....	46	留言信箱中心.....	59
資訊.....	47	區域廣播.....	60
日程表.....	48	Push訊息.....	60
新加入.....	48	相機.....	61
查看.....	48	拍照.....	61
查看全部.....	49	拍攝在相框中.....	62
刪除已過日程.....	49	連環拍攝.....	62
全部刪除.....	49	相簿.....	63
備忘錄.....	49	全部圖片.....	63
		通用圖片.....	63

相框圖片.....	63	固定撥號.....	71
電話簿圖片.....	64	更改密碼.....	71
設定.....	64	網絡設定.....	72
記憶體狀態.....	64	自動.....	72
清除相簿.....	64	手動.....	72
自動儲存.....	64	首選網絡.....	72
		恢復原廠設定.....	72
設定.....	65	GPRS設定.....	73
鬧鐘.....	65	開機.....	73
日期和時間.....	65	需要時.....	73
日期設定.....	65		
日期格式.....	65	互聯網.....	74
時間設定.....	65	互聯網.....	75
時間格式.....	65	主頁.....	75
手機設定.....	66	書籤.....	75
顯示設定.....	66	網絡設定.....	76
語言.....	66	轉到URL.....	78
通話設定.....	66	緩存設定.....	78
來電轉接.....	66	Cookies設定.....	78
接聽模式.....	68	安全設定.....	79
發送號碼.....	68	重新設定.....	79
來電等候.....	68	瀏覽器版本.....	79
分鐘提示.....	69	SIM咭服務.....	79
自動重撥.....	69		
密碼設定.....	69	下載.....	80
需要PIN碼.....	69	遊戲及更多.....	80
手機鎖.....	70	圖片.....	81
通話限制.....	70	音樂.....	81

配件.....	82
技術資料.....	83

手機部位圖解

手機正面

1. 耳機

2. 內屏幕

- 上方：訊號強度、電池電量和其他功能
- 下方：軟鍵功能指示

3. 數字鍵

- 在備用模式中：輸入數字來撥號
按住

 - 國際電話

 - 撥打留言信箱號碼

 至  - 快速撥號

- 在編輯模式中：輸入數字和文字

4. 麥克風

5. 側邊按鍵

- 在備用模式中(開蓋)：按鍵音量
- 在備用模式中(闔蓋)：類比時鐘(按住按鍵)
- 在功能表中：上下捲動
- 在通話中：耳機音量

6. 側邊照相機鍵

7. 外屏幕

8. 閃光燈

9. 相機鏡頭

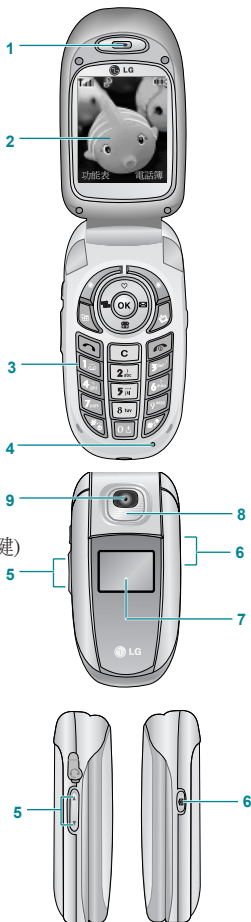

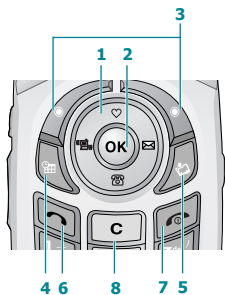



1. 導覽鍵

- 在備用模式中

 快按：收藏夾

 快按：電話簿

 快按：訊息列表

 快按：情景模式列表

按住：啟動/關閉震動模式

- 在功能表中：上下捲動

2. 確認鍵

3. 軟鍵

這些按鍵可以執行顯示在屏幕底部的功能。

4. 日程表鍵

- 直接啟動日程表功能表。

5. 下載鍵

- 在備用模式下按此鍵以直接進入下載功能表。

6. 發送鍵

- 撥打電話或接聽來電。
- 在備用模式下：顯示最近的已撥電話、已接來電和未接來電。

7. 結束鍵

- 開/關機(按住)
- 結束或拒接來電。

8. 清除鍵

手機背面

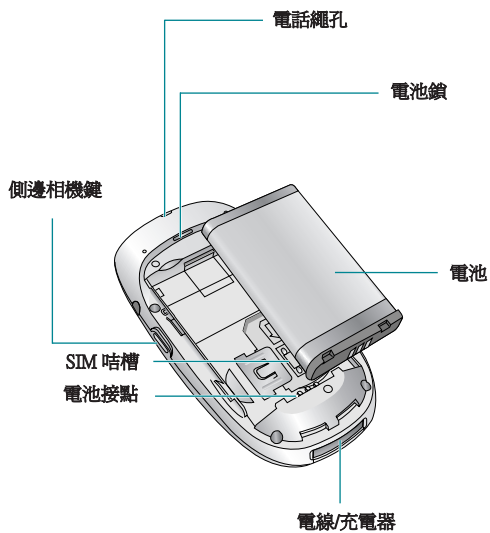

顯示資訊



圖標區





文字和圖形區。

軟鍵功能指示

區域	說明
第一行	顯示各種圖標。請參閱第 16 頁。
中間行	顯示訊息、指示及您輸入的任何資訊，例如要撥打的號碼。
最後一行	顯示目前兩個軟鍵指定執行的功能。

屏幕上將會顯示多種圖標，如下所示：

屏幕圖標

圖標/指示器	說明
	顯示網絡訊號的強度。 [*]
	電話已接通。
	您可以使用 GPRS 服務。
	表示您正在使用漫遊服務。
	鬧鐘已設好，並已啟動。
	顯示電池的狀態。
	您收到一個文字訊息。
	您收到一個留言訊息(若您有申請留言訊息服務)
	您可查看您的日程表。

- ❗ 附註^{*}** 通話素質將因網絡涵蓋範圍而有所變化。當訊號強度低於兩格，可能會出現靜音、斷線或音質不佳等狀況。請將網絡訊號強度視為通話素質指示器。
- 當訊號強度為零時，代表已超出網絡範圍之外，在此情況下，您將無法存取任何網絡服務(包括通話、訊息等)。

圖標/指示器	說明
	音效設定檔內的震動目錄。
	音效設定檔內的標準目錄。
	音效設定檔內的大聲目錄。
	音效設定檔內的靜音目錄。
	音效設定檔內的聽筒目錄。
	您可轉接來電。
	手機正在存取 WAP 。
	您正在使用 GPRS 。

開始使用

插入 SIM 咭與手機電池

1. 取下電池蓋。

取出電池前，請先確定電源已經關閉。

壓下電池釋放門，朝手機底部方向滑出電池蓋。取下電池蓋。

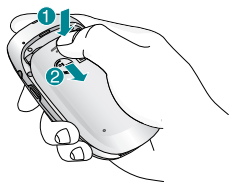

❗ 附註 在電源開啓時取出手機電池可能會導致手機發生故障。

2. 取出電池。

握住電池上方邊緣，將電池拿出電池盒外。

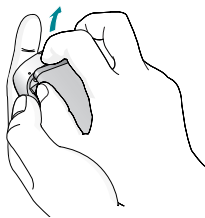
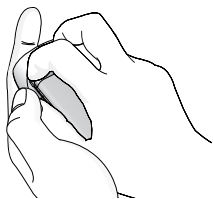

3. 安裝 SIM 咭。

將 SIM 咭插入固定座。將 SIM 咭滑入 SIM 咭固定座。請確定 SIM 咭已正確插入，且咭上的金色接點區朝向下。要取出 SIM 咭，請輕輕往下按，然後往反方向拉出。

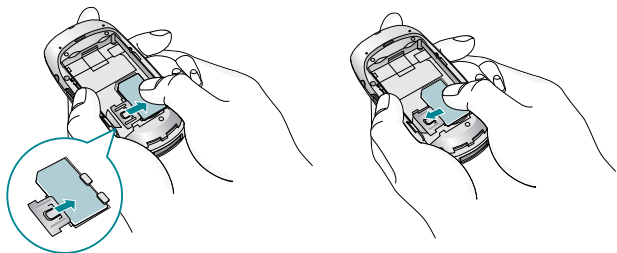

插入 SIM 咭

取出 SIM 咭

- ❶ 注意** SIM 咭金屬接點容易因刮傷而損壞。拿取 SIM 咭時請特別注意。請依照 SIM 咭所附之說明書進行安裝。

4. 安裝電池。



先將電池底部插入電池盒下方邊緣。將電池上半部壓入定位。



5. 裝回電池蓋。

把電池蓋裝回手機，並將其滑入直至釋放閃發出卡嗒聲。

為電池充電

將旅行充電器接駁至手機之前，您必須先安裝好電池。

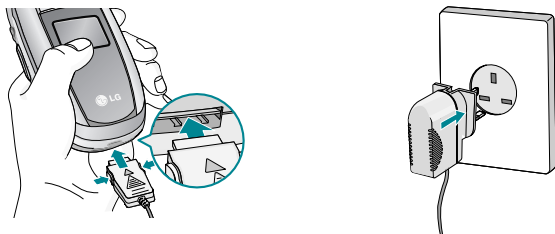

1. 請緊記在更換電池之後將用過的電池充滿電。
2. 將旅行充電器的一端接頭插入手機底端。
3. 將充電器的另一端接駁至牆上的交流電源插座。請務必使用手機隨附的充電器。
4. 充電完畢後，電池圖標的移動式指示列將會停止動作。

- ❗ 附註**
- 請勿強力推進接頭，這樣可能會損壞手機及/或旅行充電器。
 - 將電池充電器垂直插入牆壁的電源插座。
 - 若您是在其他國家/地區使用電池充電器，請使用符合當地規格的轉接頭配件。
 - 在充電期間，請勿移除您的電池或SIM咭。

- ⓘ 警告**
- 如遇上雷暴，請拔除電源線與充電器以防觸電或失火。
 - 請勿讓動物牙齒、指甲等尖銳物接觸電池。這可能會有失火的危險。
 - 手機正在充電時，請勿撥打或接聽來電，這可能會造成手機短路或失火。





拔下充電器

壓住旅行充電器接頭兩側的按鈕即可從手機拔出充電器。





一般功能



撥打電話

1. 確定手機已經開啓。
2. 輸入電話號碼，包括區碼。要在屏幕上編輯號碼，按  鍵即可一次清除一個數字。
 - ▶ 按住  鍵則可清除整個號碼。
3. 按  鍵以撥打號碼。
4. 要結束通話時，按  鍵。

使用發送鍵撥打電話

1. 按  鍵將會顯示最後的來電、已撥電話與未接來電的號碼。
2. 使用導覽鍵選擇所需的號碼。
3. 按  鍵。

國際電話

1. 按住  鍵可輸入國際撥號前碼。“+”鍵可取代國際撥號前碼。
2. 輸入國碼、區碼和電話號碼。
3. 按  鍵。

結束通話

要結束通話請按  鍵。

透過電話簿撥打電話



您可以將經常撥打的姓名與電話號碼儲存在 SIM 咭和手機記憶體中，即電話簿。您可以透過查看電話簿中的姓名進行撥號。有關電話簿的詳細資訊，請參閱第 43 頁。

調整音量

要在通話時調整耳機音量，請使用手機側邊的按鍵。在備用模式中，您可以使用側邊按鍵調整按鍵音量。

接聽來電

接到來電時，手機會發出鈴聲且手機圖標會在屏幕上閃爍。如果手機可以識別來電者，則會顯示來電者的電話號碼 (或儲存在通訊錄中的姓名)。

1. 開啓滑蓋，按  鍵或左軟鍵來接聽來電。如果按任何鍵功能表選項 (功能表 7.4.2) 已設定為 ，則除了  鍵或右軟鍵之外，按任何鍵都可以接聽來電。

❗ 注意 要拒接來電，請按住手機左側任何一個側邊按鍵。

2. 要結束通話，關上手機或按  鍵。

❗ 注意 使用通訊錄或其他功能表功能當中也可接聽來電。

震動模式 (快速)

按住左鍵可以啓動震動模式。

訊號強度

如您身處建築物內，靠近窗邊將可改善接收狀況。查看手機屏幕上的訊號指示器 ()，便可得知訊號強度。

輸入文字

你可使用手機鍵盤上的按鍵輸入字元，例如通訊錄中儲存姓名、寫訊息、建立日程表均需輸入文字。

以下為手機內提供的文字輸入模式。

- ❶ **附註** 部份欄位只可使用一種文字輸入模式 (例如通訊錄欄位中的電話號碼)。

T9 模式

使用此模式時，每個字母只要按一下按鍵即可輸入單字。鍵盤上每個按鍵都代表一個以上的字母。T9模式會自動將您按下的按鍵與內建語文字典進行校對，然後決定正確的單字，因此按鍵次數較傳統ABC模式少。

ABC 模式

使用此模式時，按下標示所需字母的按鍵一次、兩次、三次或四次，直至顯示所需字母便成。

123 模式 (數字模式)

只要按一次按鍵即可輸入一個數字。要把文字輸入欄的輸入模式變更為123模式，請按  鍵直到顯示123模式。

符號模式

此模式讓您可以輸入特殊字元。



變更文字輸入模式

1. 進入允許輸入字元的欄位後，在屏幕右上角可看到文字輸入模式指示器。
2. 如果您要變更模式，請按  鍵。可用模式即會改變。

使用 T9 模式





T9 預測文字輸入模式讓您可以使用最少的按鍵次數輕鬆輸入單字。當您按每個按鍵時，手機會開始根據內建字典顯示手機認為您要鍵入的字元。新增字母後，單字會隨之變更以顯示字典中最相近的候選字。

- ❶ **附注** 您可以從功能表選項或按住  鍵來選擇不同的 T9 語言。手機預設關閉 T9 模式。

1. 在 T9 預測文字輸入模式中，按下按鍵  至  開始輸入單字。

- ▶ 單字會隨著鍵入的字母變更，在完成鍵入前，請勿理會屏幕顯示的文字。
- ▶ 如果完成鍵入後不是所需的單字，請按一次或多次向下導覽鍵，以循環顯示其他的單字選項。



例如：按     可鍵入 Good

按     [向下導覽鍵] 可鍵入 Home







- ▶ 如果單字選擇列表中沒有所需的單字，請使用 ABC 模式新增單字。





2. 在編輯或刪除任何按鍵輸入之前，輸入整個單字。

3. 按  和  鍵在每個單字後加入空格。

要刪除字母，請按 。按住  可連續清除字母。

- ❶ **注意** 要不儲存輸入內容即結束文字輸入模式，請按 。手機將會回到備用畫面。

- ▶ **筆劃輸入法(ST)**：如何使用筆劃輸入法選取中文字元。
當您逐一輸入個別筆劃字根後，中文字元便會顯示出來。使用  及  鍵來查看其他字元選項，並按  再按數字鍵以選取。同樣地，使用 、、 及 D 鍵來尋找更多不同字元。

例如) 要輸入「你好」，請順序按數字鍵 、 及 ，然後您將會看到首個字元「你」。現在，按  然後再按  鍵選取「好」。

按 鍵	筆 劃	按 鍵	筆 劃
	一		? (通配符號)
	丨		
	丿		
	丶		
	一		選擇鍵

筆劃表

- ▶ **拼音輸入法(PY):**「拼音輸入法」可根據中文字元的國語拼音尋找字元。

拼音輸入法: 在輸入首個拼音符號後便可直接尋找字元。

例如) 要輸入「國民」，請順序按數字鍵 、 及 ，然後「guo」及「huo」將出現在外部編輯屏幕。通過 (或) 鍵選取「guo」後，許多具有相同拼音方式的字元將會出現供您選擇。







接下來您可從其中選取字元「國」(按 然後再按)。在選取首個字元後，接著會出現其他各種字元。您可用相同方法選取「民」(按 然後再按)。











按 鍵	英文字母	按 鍵	英文字母
			MNO
	ABC		PQRS
	DEF		TUV
	GHI		WXYZ
	JKL		選擇鍵

拼音字母表

- **Bopomofo(注音輸入法):**「Bopomofo」可根據 40 個特別音符號尋找字元 (中文 T9 輸入法使用 37 個注音符號)。請參考下表。

拼音輸入法: 在輸入首個拼音符號後便可直接尋找字元。

例如) 要輸入「必要」，請順序按數字鍵  及 ，然後「ㄅ ㄛ」將出現在外部編輯屏幕。因為許多字元均具有相同的注音方式。所以您應從其中選取字元「必」(按  然後再按 )。在選取首個字元後，接著會出現其他各種字元。您可用相同方法選取「要」(按  然後再按 )。



按鍵	注音	按鍵	注音
	ㄅ ㄛ ㄨ ㄩ		ㄆ ㄑ ㄢ
	ㄆ ㄑ ㄢ ㄨ		ㄚ ㄛ ㄜ ㄝ
	ㄨ ㄩ ㄨ ㄩ		ㄨ ㄩ ㄨ ㄩ
	ㄨ ㄩ ㄨ ㄩ		ㄨ ㄩ ㄨ ㄩ
	ㄨ ㄩ ㄨ ㄩ		ㄨ ㄩ ㄨ ㄩ

使用 ABC 模式











使用  至  鍵輸入您的文字。

1. 按標有所需字母的按鍵：

- ▶ 按一次選擇第一個字母。
- ▶ 按兩次選擇第二個字母。
- ▶ 如此類推。

2. 要插入空格，請按一次  鍵。要刪除字母，請按  鍵。按住  可連續清除字母。

注意 請參閱以下表格，瞭解可透過文數字按鍵輸入的字元之詳細資訊。

按 鍵	按順序顯示的字元	
	大 寫	小 寫
	., / ? ! - : " ' 1	., / ? ! - : " ' 1
	A B C 2 Ä Å Æ Ç	a b c 2 ä å æ ç
	D E F 3 È É Ê	d e f 3 è é ê
	G H I 4 Ì Í Î Ï	g h i 4 ì í î ï
	J K L 5	j k l 5
	M N O 6 Ñ Ò Ó Ô Õ Ö	m n o 6 ñ ò ó ô õ ö
	P Q R S 7 Ş	p q r s 7 ş
	T U V 8 Ü Û Ú	t u v 8 ü û ú
	W X Z Y 9	w x z y 9
	[空格鍵] 0	[空格鍵] 0



使用 123 (數字) 模式

您可以使用 123 模式在文字訊息中輸入數字 (例如，電話號碼)。



在手動切換回到適當的文字輸入模式之前，按下對應於所需數字的按鍵。

使用符號模式

您可以使用符號模式輸入符號或特殊字元。

要輸入符號，請按  鍵。使用導覽鍵選取所需的符號，然後按  鍵。

選取功能與選項

本手機提供一組讓您可以自訂手機的功能。這些功能配置在功能表與子功能表中，利用兩個標示有  與  的軟鍵來存取。您可以利用每個功能表與子功能表查看及變更特定功能的設定。軟鍵的作用隨著目前的上下文而有所不同；屏幕下方位於每個軟鍵正上方的一行標籤會顯示軟鍵目前的功能。

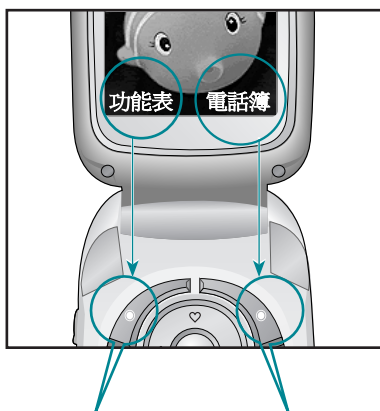

按左軟鍵來存取
可用的功能表。

按右軟鍵來存取
可用的電話簿。

來電功能表

本手機提供一些通話時可以使用的控制功能。要在通話時存取這些功能，請按左軟鍵 [選項]。

通話時

通話時手機屏幕上顯示的功能表，與備用屏幕上顯示的預設主功能表不同，其選項如下。

撥打第二個電話（取決於網絡）

您可從通訊錄取得所需撥接的號碼，以撥打第二個電話。按右軟鍵後選取聯絡人。

在兩個電話之間切換

要在兩個電話之間切換，請在按  鍵或左軟鍵後選取切換。

接聽來電

當手機發出響鈴時，按  鍵[發送]即可接聽來電。

手機也可在您正在通話時向您發出來電提示。您的耳筒中會響起一個嘟音，然後屏幕上會顯示第二個來電正在等候中。此功能稱為「來電等候」，能否使用則視乎您的網絡能否支援而定。



有關如何啟動及關閉來電等候功能的詳細說明，請參閱有關「來電等候」的章節(目錄7-4-4)。

拒接來電

直接按  鍵即可不用接聽而拒接來電。

通話中按  鍵即可拒接來電。

將麥克風靜音

在通話期間按  鍵[選項]，然後選擇靜音，可將您的手機麥克風靜音。要恢復手機聲音時，請按  鍵[取消靜音]。

手機被靜音時，來電者無法聽到您的聲音，不過您仍可聽到他們的聲音。

通話中的 DTMF 音頻

要在通話中啟用 DTMF 音頻 (例如：透過自動交換機使用手機)，請先按[選項]然後選取 DTMF 開啓。選擇 DTMF 關閉來停用 DTMF 音頻。DTMF 音頻正常為開啓。



會議通話

若您的網絡服務供應商能支援會議通話或會議服務，此功能使您可同時與超過一位來電者通話。

要啓動會議通話，您必須至少有一個電話正在通話中以及一個電話保留中，同時這兩個電話都已被接聽。啓動會議通話之後，啓動者可加入、結束或抽出（即從會議通話中抽出，但仍與您連線）任何一個電話。這些選項都包含在通話中目錄內。

一組會議通話可容許最多5位通話者。通話開始之後，您將擁有此會議通話的控制權，只有您可加入其他通話者到這組會議通話。

撥打第二個電話

您可在通話時撥打第二個電話。如要撥打第二個電話，請輸入其電話號碼，然後按  鍵[發送]。當您接通第二個電話時，第一個電話會自動被保留。跟著，您可選擇  鍵[選項]，然後選擇切換，便可在兩個電話之間切換。

啓動會議通話

要建立會議通話，將一個電話保留且接聽目前電話時，按左軟鍵後選取會議通話的加入功能表。

啓用保留中的會議通話

要啓動保留中的會議通話，請按  鍵。或按左軟鍵[選項]後選取會議/保留全部通話。其他通話狀態爲保留的用戶仍會保持連線。要回到會議通話模式，請在按左軟鍵[選項]後選取會議通話。

將另一個電話加入會議通話

要新增通話到現有的會議通話，請按左軟鍵然後選取會議通話的加入功能表。

在會議通話中進行私人通話

要與會議通話中的某個來電者進行私人通話，請先使其號碼顯示在屏幕上，然後按左軟鍵。選取會議通話的私人通話功能表來保留所有其他來電。

結束會議通話

按  鍵[結束]將可結束屏幕上目前顯示的會議通話者之通話。

功能表



1 情景模式

- 1 震動
- 2 靜音
- 3 標準
- 4 大聲
- 5 聽筒



2 通話記錄

- 1 未接來電
- 2 已接來電
- 3 已撥電話
- 4 刪除最近通話記錄
- 5 通話計費
- 6 GPRS訊息



3 工具

- 1 計數機
- 2 單位轉換器
- 3 時區設置
- 4 錄音器
- 5 記憶體狀態



4 公事包

- 1 電話簿
- 2 日程表
- 3 備忘錄



5 訊息

- 1 寫訊息
- 2 寫多媒體訊息
- 3 收件箱
- 4 發信箱
- 5 草稿箱
- 6 收聽留言訊息
- 7 區域廣播
- 8 常用短語
- 9 設定

6



6 相機

- 1 拍照
- 2 拍攝在相框中
- 3 連環拍攝
- 4 相簿
- 5 設定

7



7 設定

- 1 鬧鐘
- 2 日期和時間
- 3 手機設定
- 4 通話設定
- 5 密碼設定
- 6 網絡設定
- 7 恢復原廠設定
- 8 GPRS設定

8



8 互聯網

- 1 互聯網
- 2 SIM咭服務

9



9 下載

- 1 遊戲及更多
- 2 圖片
- 3 音樂

情景模式

功能表1

在情景模式中，您可以調整和自訂不同事件、環境或來電者群組的手機鈴聲。

預設的情景模式有六種：**震動**、**靜音**、**標準**、**大聲**及**聽筒**。每種情景模式都可以進行個人化設定。

按左軟鍵[功能表]，然後使用上下導覽鍵選取情景模式。

啓動

功能表 1.X.1

1. 顯示情景模式列表。
2. 在情景模式列表中，捲動到想要啓用的情景模式，然後按左軟鍵  [選擇]或「確定」鍵。
3. 然後，選擇啓動。

更改

功能表 1.X.2

在情景模式列表中捲動到所需的情景模式。按「確定」鍵或左軟鍵  後選擇更改。情景模式設定選項將會開啓。視需要設定選項。

- ▶ **來電提示**：設定來電提示的類型。
- ▶ **鈴聲類型**：從列表中選取所需的鈴聲。
- ▶ **鈴聲音量**：設定鈴聲音量。
- ▶ **訊息提示**：設定訊息提示類型。
- ▶ **訊息提示音**：選取訊息提示音。
- ▶ **按鍵音**：選取所需的按鍵音。
- ▶ **按鍵音量**：設定按鍵音量。
- ▶ **揭蓋音效**：可根據不同環境設定揭蓋音。
- ▶ **確認音音量**：設定音效音量。
- ▶ **開/關機音量**：設定開啓/關閉手機時的鈴聲音量。

- ▶ **自動接通**：可供您設定自動接聽來電以配合環境狀況。請注意，只有聽筒模式包含此子功能表，可供您啓動此功能。
- **關閉**：手機不會自動接聽電話。
 - **5秒後**：5 秒後手機將會自動接聽。
 - **10秒後**：10 秒後手機將會自動接聽。

重新命名

功能表 1.X.3

您可以重新命名情景模式，設定任何你想要的名稱。

- ❗ **附註** 震動、靜音及聽筒情景模式均無法重新命名。
1. 要變更情景模式名稱，請在情景模式列表中捲動至想要的情景模式，在按左軟鍵或「確定」鍵後選取重新命名。
 2. 輸入想要的名稱，然後按 **OK** 或左軟鍵[確認]。

如果網絡支援服務區域內的來電線路識別 (CLI)，則您可以查看未接、已接和已撥的電話。號碼與姓名 (如果有的話) 會和電話的日期與時間一起顯示。您也可以查看通話時間。

未接來電

功能表 2.1

使用此選項可以查看最近 10 個未接聽電話。您也可以：

- 查看號碼 (如果有的話) 及撥打該號碼，或將其儲存在通訊錄中。
- 為該號碼輸入新的姓名並將兩者同時儲存在通訊錄中。
- 使用此號碼傳送訊息。
- 從列表中刪除此個電話。

已接來電

功能表 2.2

使用此選項可以查看最近 10 個來電。您也可以：

- 查看號碼 (如果有的話) 及撥打該號碼，或將其儲存在通訊錄中。
- 為該號碼輸入新的姓名並將兩者同時儲存在通訊錄中。
- 使用此號碼傳送訊息。
- 從列表中刪除此個電話。

已撥電話

功能表 2.3

使用此選項可以查看最近 20 個撥出電話 (已撥出或嘗試撥出)。

您也可以：

- 查看號碼 (如果有的話) 及撥打該號碼，或將其儲存在通訊錄中。
- 為該號碼輸入新的姓名並將兩者同時儲存在通訊錄中。
- 使用此號碼傳送訊息。
- 從列表中刪除此個電話。

刪除最近通話記錄

功能表 2.4

您可以刪除未接來電列表和已接來電列表。

您可以一次過刪除已撥電話列表和所有通話列表。

通話計費

功能表 2.5

通話時間

功能表 2.5.1

您可以查看來電與已撥電話的通話時間。您也可以重設通話計時器。可以使用的計時器如下：

- ▶ **最後通話:** 上次通話時間。
- ▶ **所有通話:** 從上次重設計時器算起，所有撥打或接聽來電的總通話時間。
- ▶ **已接來電:** 來電的通話時間。
- ▶ **已撥電話:** 已撥電話的通話時間。
- ▶ **全部重設:** 按左軟鍵  [是]可清除所有通話時間。

通話費用

功能表 2.5.2

您可以查看上次及全部的通話費用與餘額，並可重設費用。要重設通話費用，需要輸入 PIN2 碼。

設定(取決於SIM)

功能表 2.5.3

- ▶ **通話費率**：您可以設定貨幣類型及單位價格。請聯絡您的服務供應商以取得計費的單位價格。如要在本功能表中選擇貨幣或單位，您必須有PIN2 碼。
- ▶ **設定話費**：這項網絡服務可讓您按照選取的計費單位來限制您的通話費用。當您選擇**讀取**時，屏幕上會顯示出剩餘的單位數量。當您選擇**更改**時，您可更改您的計費限制。
- ▶ **自動顯示**：這項網絡服務可讓您自動查看您最後通話的費用。如果您在自動顯示功能表中選擇**開啓**，您可以在通話結束時查看最新的費用記錄。

GPRS訊息

功能表 2.6

您可查詢已在GPRS 網絡傳送的數據量。而且，您亦可查看網上連接時間。

通話時間

功能表 2.6.1

查看**最後通話**與**所有通話**的通話時間。您也可以**全部重設**通話計時器。

數據量



功能表 2.6.2



查看**已傳送**、**已接收**、**全部**及**全部重設**。

計數機

功能表 3.1

此功能表包含標準的計算功能，例如+、-、 \times 、 \div ：加、減、乘、除。







1. 按數字鍵輸入數字。
2. 利用導覽鍵選擇運算符號。
3. 然後，輸入數字。
4. 您可以按  [結果] 鍵來查看結果。
5. 如果您要繼續計算，請重複以上步驟。
6. 要結束計數機，請按下  [返回]。

❶ 附註 使用按鍵清除任何數字或符號。如果按下  鍵，即可輸入負數。此外，按下  鍵可以輸入小數。

單位轉換器

功能表 3.2



這項功能可將任何測量單位轉換成您所需的單位。總共可轉換成4種單位：長度、面積、重量及體積。

1. 您可以按  [單位] 鍵從這4種單位中選擇一種。
2. 利用  鍵、 鍵來選擇現值。
3. 利用  鍵、 鍵來選擇您所需的轉換值。
4. 您可以檢查已轉換成該單位的值。此外，您可按  鍵輸入小數值。

時區設置

功能表 3.3

您可以查看世界各城市的時間。

1. 按  鍵、 鍵以選擇屬於時區內的城市。
2. 您也可以按下  [設定] 把您選取的城市時間設定為目前的時間。

錄音器



功能表 3.4

錄音器功能可容許您錄製多達10則語音備忘錄，每則備忘錄最長20秒。

記錄

功能表 3.4.1

您可以在錄音器功能表中錄製語音備忘錄。

1. 開始錄音後，將顯示錄製中的備忘錄與剩餘時間。
2. 如果您要結束錄音，請按下  [儲存]。
3. 輸入語音備忘錄標題，按下  [確認]。

查看列表

功能表 3.4.2

手機將顯示語音備忘錄列表。您可以播放與刪除已錄製的語音備忘錄。

記憶體狀態

功能表 3.5

您可以查看每個資料庫、SIM 咭記憶體的剩餘空間與使用狀況。
您可以進入每個資料庫功能表。



電話簿

功能表 4.1

❶ **附註** 在備用模式中，按右軟鍵[電話簿]可直接進行存取。

搜尋(從電話簿撥號)

功能表 4.1.1

1. 然後，按  鍵[選擇]進入搜尋。
2. 輸入要搜尋的姓名，或選擇左軟鍵  [列表]來查看電話簿列表。

❶ **附註** 輸入要搜尋的姓名或號碼之首個字母可進行即時搜尋。

3. 如果您想要修改、刪除、複製一項記錄，或將語音附加到一項記錄，請選擇  鍵[選項]。屏幕上會顯示下列目錄。
 - ▶ **修改:** 您可以使用導覽鍵編輯姓名、號碼、群組、圖像及圖片。
 - ▶ **寫訊息/多媒體訊息:** 找到所需的號碼後，您可以將文字/多媒體訊息傳送到選取的號碼。
 - ▶ **複製:** 您可將SIM 咭的記錄複製至手機，或從手機複製至SIM 咭。
 - ▶ **主要號碼:** 您可從手提電話號碼、住宅號碼或公司號碼之中選出一個經常使用的號碼。若您設定了主要號碼，此號碼會先出現在屏幕上。
 - ▶ **刪除:** 您可刪除一項記錄。











新加入

功能表 4.1.2

您可利用此功能加入新的電話簿記錄。

手機記憶庫最多可容納200項記錄。SIM咭的記憶容量則由流動電話服務供應商決定。

您也可以在手機記憶庫內儲存最多20個字元的姓名，也可儲存在SIM咭內。SIM咭的字元儲存容量依SIM咭而定。

1. 按左軟鍵  [選擇]或 [OK] 來選擇**新加入**。
2. 選取要儲存的記憶體：**SIM咭**或**手機**。如果設定為手機，則需要選擇主要號碼。
 - a. 按  鍵[確認] 以輸入名稱。
 - b. 按  鍵[確認]，然後輸入一個號碼。
 - c. 按  鍵[儲存]。
 - d. 按  鍵和  鍵可設定記錄的群組。
 - e. 按 ，，， 可為項目設定圖像。接聽來電時，該圖像會顯示在屏幕上。

群組

功能表 4.1.3



在每一個群組中您最多可以編列20個成員。您總共可建立7個群組。

- ▶ **成員列表:** 您可以查看您想要的成員。
- ▶ **來電群組鈴聲設定:** 您可以按照群組設定來電鈴聲。
- ▶ **群組圖示:** 您可以設定每個群組的圖示。
- ▶ **加入成員:** 您可以在來電群組中加入新成員。
- ▶ **刪除成員:** 您可以刪除已儲存在電話簿中的成員。
- ▶ **重新命名:** 您可以更改群組名稱。

快速撥號

功能表 4.1.4

您可以指定數字鍵  至  的任何一鍵作為姓名列表內的一項記錄。您即可直接撥號。

1. 先在備用模式下按  鍵[電話簿] 開啓電話簿。
2. 翻閱至**快速撥號**，然後按  鍵[選擇] 進入本功能表。
3. 如果您要加入快速撥號，請選擇<空>。然後，您可以在電話簿中搜尋姓名。
4. 選取已配置快速撥號的姓名，然後選取**更改**或**刪除**來編輯姓名。

設定

功能表 4.1.5

1. 先在備用模式下按  鍵[電話簿]以開啓電話簿。
2. 翻閱至設定，然後按  鍵[選擇] 進入。

▶ 儲存至

翻閱至**儲存至**，然後按  鍵[選擇] 進入。

- 如果您選擇**自選**，在加入記錄時，手機將會要求您提供儲存號碼的位置。
- 如果您選擇**SIM咭/手機**，在加入記錄時，手機就不會要求您提供儲存號碼的位置。而將記錄儲存至SIM咭/手機的記憶。

▶ 搜尋方式

翻閱至搜尋方式，然後按  鍵[選擇] 進入。

- 如果您選擇**自選**，在搜尋時，手機將會詢問要怎樣搜尋。
- 如果選擇**名稱**或**號碼**，手機會依姓名或號碼搜尋項目。

▶ 查看選項



捲動至查看選項，然後按  鍵[選擇]。

- **只顯示姓名**: 設定僅顯示姓名的電話號碼列表。
- **電話簿圖片**: 設定含有姓名與圖片的電話號碼列表。
- **姓名及號碼**: 設定在電話簿列表中顯示姓名與號碼。

全部複製

功能表 4.1.6





您可以將記錄從SIM 咭記憶複製/轉到手機記憶，或者從手機記憶複製/轉到SIM 咭記憶。

1. 先在備用模式下按  鍵[電話簿]以開啓電話簿。
2. 翻閱至**全部複製**，然後按  鍵[選擇]以進入本功能表。
 - **SIM咭轉到手機**：您可以將記錄從SIM咭複製至手機記憶。
 - **手機轉到SIM咭**：您可以將記錄從手機記憶複製至SIM咭。
3. 您可以查看下列子功能表。
 - **保留原初號碼**：複製時，保留原初號碼。
 - **刪除原初號碼**：複製時，清除原初號碼。

全部刪除

功能表 4.1.7

您可以刪除SIM 咭及手機中的所有記錄。這功能需要安全密碼。







1. 在備用模式下按  [電話簿]並選取全部刪除，然後按  [選擇]。
2. 然後，選擇一個您要刪除的記憶。
3. 輸入安全密碼，然後按  [確認]或  [返回]。

資訊

功能表 4.1.8



▶ 特別服務號碼

利用這項功能可進入您的服務供應商提供的特別服務號碼列表 (若SIM咭可支援)。

1. 先在備用模式下按  鍵[電話簿]以開啓電話簿。翻閱至資訊，然後按  鍵[選擇]進入本功能表。
2. 翻閱至特別服務號碼，然後按  鍵[選擇]進入本功能表。
3. 屏幕上將顯示可用的服務名稱。
4. 用  鍵及  鍵選擇一項服務。按  鍵[發送]。

▶ 記憶體狀態

這項功能可讓您查看您的電話簿有多少可用及已用的記憶容量。

1. 在備用模式下按  鍵[電話簿]以開啓電話簿。翻閱至資訊，然後按  鍵[選擇]進入本功能表。
2. 翻閱至記憶體狀態，然後按左軟鍵  [選擇]。

▶ 本手機號碼(取決於SIM咭)

您可以儲存並查看SIM 咭內的本手機號碼。

日程表

功能表 4.2

當您進入本功能表時，屏幕上將會顯示一個日程表。每當您更改日期時，日程表也將根據日期而更新。同時，日程表會使用方形游標標示出特定的日期。如果您在日程表中看到任何底線，表示當天有安排日程。這項功能可提醒您日程及備忘錄。如果您已為某個記事設定了鬧鐘，手機屆時會發出鬧鐘。

切換日、月、年的步驟。

按鍵	說明	按鍵	說明
	每年		每週
	每月		每天

在日程表模式中，按左軟鍵  [選項]，如下：





新加入

功能表 4.2.1

新加入：在選定日期新增日程及備忘錄。您可以儲存多達 20 則記事。輸入主題後按左軟鍵  [確認]。請在下列部份輸入適用的資料：時間、重複及響鬧。



查看

功能表 4.2.2

查看選定日期的行程及備忘錄。使用 、 鍵瀏覽記事列表。如果已為記事設定鬧鐘，即會顯示響鬧圖標。如要檢視記事的詳細資料，請按左軟鍵  [選擇]。按左軟鍵  [選項]可刪除、修改選定記事。

查看全部

功能表 4.2.3

顯示您設定的所有日程。使用  鍵、 鍵來瀏覽日程列表。如果您要檢視記事的詳細資料，請按左軟鍵  [選擇]。

刪除已過日程

功能表 4.2.4

刪除已收到通知的舊日程。





全部刪除

功能表 4.2.5

刪除所有日程。

備忘錄

功能表 4.3



1. 按左軟鍵  [選擇]來選擇備忘錄。
 2. 如果列表清空，可使用左軟鍵  [加入]來加入新備忘錄。
 3. 輸入備忘錄，然後按  鍵[確認]。
- ❶ 附註** 如果您要變更文字輸入模式，請依序按  鍵。

此功能表包括SMS(短訊服務)、MMS(多媒體訊息服務)、留言、以及網絡服務訊息之相關功能。

寫訊息



功能表 5.1

輸入及編輯文字訊息、查看訊息頁數。

1. 按  鍵 [選擇] 以進入**訊息**功能表。
2. 如果您想輸入新訊息，請選取**寫訊息**。
3. 要使文字輸入更方便，請使用 T9。
4. 按[加入]可插入隨訊息一起傳送的附檔。
5. 如果您要設定文字選項或結束輸入，請按  [選項]。

❗ 附註 支援 EMS 第5版的手機可以傳送彩色相片、聲音及文字式樣等。如果對方的手機不支援此類選項，則可能無法接收相片、聲音或文字式樣。

選項

- ▶ **發送:** 發送文字訊息。
 1. 輸入聯絡人電話號碼。
 2. 按  新增更多聯絡人。
 3. 在電話簿中新增電話號碼。
 4. 輸入電話號碼後按  [發送]。

所有訊息將會自動儲存在發信箱資料夾內，即使在傳送失敗時也不例外。

- ▶ **儲存:** 將訊息儲存在草稿箱中。
- ▶ **顏色:** 選取前景與背景的顏色。
- ▶ **對齊:** 調整訊息內容的對齊方式為**靠左**、**靠中**或**靠右**。
- ▶ **加入字典:** 新增個人常用語。僅在編輯模式為T9Abc/T9abc/T9ABC時才會顯示此功能表。
- ▶ **T9語言輸入法:** 選取T9輸入模式。

- ▶ **退出:** 如果您在輸入訊息時按**退出**，則可以結束輸入並返回 訊息功能表。您輸入的訊息將不會被儲存。

加入

- ▶ **符號:** 新增特定字元。
- ▶ **圖片:** 在短訊中插入預設圖片或我的文件夾中可用的圖片。
- ▶ **歌曲:** 在短訊中插入可用的聲音。
- ▶ **常用短語:** 使用手機已設定的常用短語。
- ▶ **電話簿:** 您可以在通訊錄中新增電話號碼或電郵地址。
- ▶ **簽名:** 在訊息中加入您的簽名。

寫多媒體訊息

功能表 5.2

輸入並編輯多媒體訊息、查看訊息大小。

1. 按  [選擇] 進入**訊息**功能表。
2. 如果您想輸入新訊息，請選取寫多媒體訊息。
3. 您可以建立新訊息，或選取其中一個已建立的多媒體訊息範本。
4. 按加入以新增符號、相片、拍照、圖片、歌曲、錄音器、常用短語、電話簿或簽名。

選項







- ▶ **發送:** 將多媒體訊息傳送給多個聯絡人、設定訊息的優先次序，以及設定稍後傳送等。
- ❶ **附註** · 所有訊息將會自動儲存在發信箱資料夾內，即使在傳送失敗時也不例外。
 - 請向當地服務供應商洽詢能否使用優先次序服務。
- ▶ **預覽:** 預覽已輸入的多媒體訊息。
- ▶ **儲存:** 將多媒體訊息**存至發信箱**或**作為範本**。
- ▶ **加入:** 在目前的投影片之前一頁或下一頁加入新投影片。
- ▶ **轉到:** 移至前一頁或下一頁投影片。
- ▶ **刪除投影片:** 刪除目前的投影片。
- ▶ **設定訊息格式:**
 - **設定計時器:** 設定投影片、文本、圖片及聲音的計時器。
 - **切換文字和圖片:** 改變訊息內的圖片與文字位置。
- ▶ **刪除媒體:** 您可以刪除投影片的相片或聲音。
- ❶ **附註** 此選項僅在存有媒體的情況下才會顯示。
- ▶ **加入字典:** 新增個人常用語。僅在編輯模式為T9Abc/T9abc/T9ABC時才會顯示此功能表。

- ▶ **T9語言輸入法:** 選取T9輸入模式。
- ▶ **退出:** 返回訊息功能表。
- ❗ **附註** 如您在編寫多媒體訊息時選取圖片 (15K)，載入時至少會耗時約 15 秒。此外，在載入期間，您不可按下任何鍵。15 秒後便可以開始編寫多媒體訊息。

收件箱

功能表 5.3

在您收到訊息時會得到提示。訊息將儲存在收件箱中。在收件箱中，您可以根據圖標識別每則訊息。有關詳細資料，請參閱圖標說明。

圖標	圖標說明
	多媒體訊息
	文字訊息
	SIM 訊息
	已讀取的多媒體訊息
	已讀取的文字訊息
	Push訊息
	已通知的多媒體訊息

如果手機顯示「無足夠記憶體存儲資訊」，您必須刪除某些儲存在收件箱或發信箱中的 SIM 訊息。如果手機顯示「收件箱」，您要刪除每個資料庫中的一些訊息、多媒體及應用程式以釋放空間。

* SIM訊息

SIM 訊息指專門儲存在SIM 咭中的訊息。您可以把訊息移至手提電話。

對於已接收通知的多媒體訊息，您必須在下載與處理完成後方能閱讀。

要閱讀訊息，請按  以選取其中一則訊息。

- ▶ **查看:** 您可以查看已傳送的訊息。
- ▶ **回覆訊息:** 您可用訊息回覆給寄件人。
- ▶ **轉發:** 您可將選取的訊息轉發給其他人。
- ▶ **回覆電話:** 您可以自動回覆電話給發送這封訊息的寄件人。
- ▶ **刪除:** 刪除選取的訊息。
- ▶ **查看資訊:** 查看接收的訊息之相關資訊：寄件者地址、主旨(僅限於多媒體訊息)、訊息日期與時間、類型、大小。
- ▶ **全部刪除:** 您可以刪除全部訊息。

發信箱

功能表 5.4

您可以在其中查看已傳送與未傳送的訊息。對於已傳送的訊息，您可以查看傳送狀態。

查看方法與查看收件箱中的訊息相同。

圖 標	圖 標 說 明
	已傳送的多媒體訊息
	未發送的多媒體訊息
	轉發的多媒體訊息
	已傳送的文字訊息
	未發送的文字訊息
	轉發的文字訊息

* 已傳送時

- ▶ **查看:** 您可以查看已傳送的訊息。
- ▶ **轉發:** 您可將選取的訊息轉發給其他人。
- ▶ **刪除:** 刪除選取的訊息。
- ▶ **查看資訊:** 查看傳送訊息的相關資訊：寄件者地址、主旨(僅限於多媒體訊息)、訊息日期與時間、類型、大小。
- ▶ **全部刪除:** 您可以刪除全部已傳送的訊息。

草稿箱

功能表 5.5

使用此功能表，您可以預設多達五則最常使用的多媒體訊息。此功能表會顯示預設的多媒體訊息列表。可以使用的選項如下。

- ▶ **修改:** 修改選定訊息。
- ▶ **刪除:** 刪除選定訊息。
- ▶ **查看資訊:** 檢視訊息資訊。

收聽留言訊息

功能表 5.6

按鍵  [選擇] 可用來聽取留言。您也可以備用模式中按  鍵聽取留言。

- ① **附註** 接到留言時，手機會顯示圖標，而且您會聽到提示音。請向您的網絡商洽詢服務內容的詳細資料，並據此正確設定手機。

區域廣播

功能表 5.7

(須視網絡及申請的服務能否支援而定)

區域廣播訊息 (CB Message) 是由網絡發送給 GSM 手機用戶的文字訊息。他們可提供一般資訊，例如天氣報導、交通新聞、的士、藥房及股價等等。每一類資訊都有各自的號碼，可供您聯絡服務供應商。當您收到廣播訊息時，可依下列步驟讀取：



讀取

功能表 5.7.1

1. 如果收到資訊服務訊息並選取讀取以查看訊息，則訊息會顯示在屏幕上。您可以捲動或按  [下一個] 閱讀其他訊息。
2. 此訊息將一直保留，直至收到其他訊息。

標題(取決於網絡和您所申請的服務)

功能表 5.7.2

- ▶ **新加入：**若您選擇本功能表，您可將小區廣播以其別稱儲存在手機記憶內。
- ▶ **查看列表：**若您選擇本功能表，您可以查看您加入手機記憶的區域廣播類別。當您按  鍵 [選項] 時，就可以修改及刪除您加入的區域廣播類別。
- ▶ **目前列表：**按  鍵 [選擇]，您就可以選擇開/關目前列表中的區域廣播訊息類別。

常用短語

功能表 5.8

常用短語

功能表 5.8.1

列表中有6個預設文字範本；

- 請回電！
- 對不起！我遲到了，我馬上到
- 您現在在哪裡？
- 我在路上
- 非常緊急，請速聯絡！
- 我愛你！

多媒體範本

功能表 5.8.2

您可以使用下列子功能表。

- ▶ **查看：**您可以查看多媒體範本。
- ▶ **修改：**編輯多媒體範本。
- ▶ **新加入：**新增多媒體範本。
- ▶ **寫訊息：**使用多媒體範本寫多媒體訊息。
- ▶ **刪除：**刪除多媒體範本。
- ▶ **全部刪除：**您可以刪除全部多媒體範本。

簽名

功能表 5.8.3

製作個人咭片。

設定

功能表 5.9

文字訊息

功能表 5.9.1

- ▶ **訊息類型**：文字、語音、傳真、國內傳呼、X.400、電子郵件、ERMES 通常，訊息類型會被設定為**文字**。您可以將您的文字轉換為接收設備適用的其他格式。請洽詢您的服務供應商以瞭解您是否可使用此功能。
- ▶ **有效期**：這項網絡服務可讓您設定訊息中心可以儲存訊息的期限。
- ▶ **發送報告**：如果您設定本功能表為**是**，您可以檢查您的訊息是否已成功發出。
- ▶ **通過同一訊息中心回覆**：當您發送一封訊息時，這項功能可讓收件人回覆您的訊息，並將回覆費用記入您的電話帳單。
- ▶ **訊息中心**：當您要發送文字訊息時，您可以透過本功能表取得訊息中心的地址。

多媒體訊息

功能表 5.9.2

- ▶ **優先**：您可以設定所選訊息的優先次序。
- ▶ **有效期**：此網絡服務可讓您設定訊息中心可以儲存文字訊息的期限。
- ▶ **發送報告**：如果在此功能表中設定為**是**，可以查看訊息是否已成功發出。
- ▶ **自動下載**：如果選取開啓，可以自動接收多媒體訊息。如果選取**關閉**，您將只能接收收件箱中的通知訊息，然後您可以查看此通知。如您選用「僅限本地網絡」，手機則可以接收多媒體訊息，視本地網絡提供的服務而定。

- ▶ **網絡設定**：如果選用多媒體訊息伺服器，您可設定多媒體伺服器的URL。
- ▶ **允許類型**
 - 個人**：個人訊息。
 - 廣告**：商業訊息。
 - 資訊**：必要資訊。

留言信箱中心

功能表 5.9.3

如果您的網絡服務供應商可支援這項功能，您就可以聽取留言訊息。當您收到新的留言訊息時，屏幕上將會顯示一個符號。請向您的網絡服務供應商瞭解他們的服務詳情，以適當地設定手機。

- ▶ **本地留言中心**：在開戶網絡中收聽留言信箱所撥打的號碼。
- ▶ **漫遊地中心**：在其他網絡聽取留言訊息所撥打的號碼。

區域廣播

功能表 5.9.4

▶ 接收

- **是:** 若您選擇本功能表，您的手機將可接收區域廣播訊息。
- **否:** 若您選擇本功能表，您的手機將無法再接收區域廣播訊息。

▶ 來電提示

- **是:** 若您選擇本功能表，您的手機在收到區域廣播訊息時將會發出一聲嗶聲。
- **否:** 若您選擇本功能表，您的手機在收到區域廣播訊息時將不會發出一聲嗶聲。

▶ 語言

按[開/關] 可以選取所需的語言。然後資訊服務訊息將會以您選取的語言顯示。

Push訊息

功能表 5.9.5





您可以設定選項是否接收訊息。

您可以隨時使用相機拍攝相片，並可以在多媒體訊息中傳送相片。









拍照

功能表 6.1

* 開蓋拍照



1. 選擇拍照，然後按 。如您要直接進行拍攝，請按住 。
2. 對準目標的影像，然後按 。
3. 如要儲存，請按  或 。

! 附註 您可以使用導覽鍵( 或 )控制圖像的大小、亮度、色彩及縮放比例。

- ▶ **變焦** []: 您可以根據解像度將放大比例設為 1 到 5 倍。
- ▶ **色彩** []: 可用的設定共有5種：彩色、復古、黑白
- ▶ **亮度** []: 使用左右導覽鍵調整光度。可用的光度值共有5種：-2、-1、0、+1、+2
- ▶ **自動拍攝** []: 您可以選擇延遲時間：(關閉、3 秒及 5 秒)。手機會在指定時間後進行拍照。
- ▶ **記憶狀態** []: 檢查手機中可用來儲存新相片的記憶容量。
- ▶ **閃光燈** []: 如要在光線不足的環境下進行拍照，您可以設定閃光燈。
- ▶ **解像度** []: 您可以將圖像大小設定為後述任何一者：大 (640x480)、中 (320x240)、小 (128x160) 及電話簿 (48x48)。
- ▶ **圖片品質** []: 您可以設定圖像品質：基本、標準及細緻。

拍攝在相框中



功能表 6.2

您可以在各種相框下拍攝相片。此外，您也可以按 、 選擇相框。

❗ **附註** 在此模式中，您無法變更解像度與色彩的設定。

連環拍攝

功能表 6.3

每次最多只可連環拍攝 9 張相片。拍攝相片後，按左軟鍵  可以進行檢視。按左軟鍵  也可將其儲存。

❗ **附註** 如果您設定的解像度為 320x240，，您僅能連環拍攝6 張相片。
如果設定為 128x160，，可以連環拍攝 9 張相片。

相簿

功能表 6.4

您可以檢視與傳送圖片。此外，您也可以將圖片設定為牆紙。

全部圖片

功能表 6.4.1

您可以依序檢視所有圖片。

通用圖片

功能表 6.4.2

您可以檢視除相框與電話簿圖片外的所有圖片。

相框圖片

功能表 6.4.3

可以檢視所有相框圖片。

• 選項

- ▶ **預覽圖片**：屏幕上最多只可檢視 9 幅縮圖。
- ▶ **寫多媒體訊息**：透過多媒體訊息傳送圖片。
- ▶ **設定為牆紙**：您可以將圖片設為牆紙。
- ▶ **放映投影片**：您可使用這個功能，以自動放映投影片的方式檢視圖片。
- ▶ **刪除**：刪除圖片。
- ▶ **編輯標題**：編輯圖片標題。
- ▶ **查看資訊**：您可以查看圖片的標題、大小、日期和時間等資訊。
- ▶ **保護**：您可使用這個功能鎖定圖片，以防止誤刪。

電話簿圖片

功能表 6.4.4

您可以查看所有電話簿圖片。

- ▶ **設定為牆紙**：您可以將圖片設為牆紙。
- ▶ **放映投影片**：您可使用這個功能，以自動放映投影片的方式檢視圖片。
- ▶ **刪除**：刪除圖片。
- ▶ **編輯標題**：編輯圖片標題。
- ▶ **查看資訊**：您可以查看圖片的標題、大小、日期和時間等資訊。
- ▶ **保護**：您可使用這個功能鎖定圖片，以防止誤刪。

設定

功能表 6.5

記憶體狀態

功能表 6.5.1

您可以檢查總共、圖片及剩餘的記憶體容量。

清除相簿

功能表 6.5.2



您可以刪除儲存在相簿中的所有圖片。

自動儲存

功能表 6.5.3

自動儲存相機拍攝的圖片。



您可以依您個人之方便與喜好來設定以下功能表。

1. 在備用模式下按  鍵 [功能表]。
2. 按  鍵直接進入**設定**。

鬧鐘

功能表 7.1

您可以在本功能表中設定手機在特定時間發出響鬧。

1. 選取**開啓**，然後輸入要設定的響鬧時間。
2. 選取重複時間：**一次**、**星期一～星期五**、**星期一～星期六**、**每天**。
3. 選取要設定的響鬧聲，然後按  [確認]。
4. 輸入鬧鐘名稱，然後按  [確認]。

日期和時間

功能表 7.2

設定與日期和時間有關的功能。

日期設定

功能表 7.2.1

在本功能表中，您可以輸入手機的日期。

日期格式

功能表 7.2.2

您可以在本功能表中設定日期格式。日期格式分別有日/月/年、月/日/年、年/月/日。

時間設定

功能表 7.2.3

您可以在本功能表中輸入手機的時間。

時間格式

功能表 7.2.4

您可以選擇24 小時制或12 小時制的時間格式。



手機設定

功能表 7.3

您可以設定與手機有關的功能。

顯示設定

功能表 7.3.1

- ▶ **牆紙:** 您可以選擇在備用模式中的背景圖片。
- ▶ **功能表風格:** 共有 4 種色彩配置可供選擇，樣式為簡潔、優雅、報紙和金屬。
- ▶ **問候語:** 如果您選擇**開啓**，本功能表可讓您選擇備用時顯示的問候語。您可在文字模式下修改問候語的文字。
- ▶ **背景燈:** 您可以設定每次按一個按鍵時背景燈的亮燈時間。
- ▶ **屏幕對比度:** 您可以按  鍵、 鍵以設定 LCD 屏幕的亮度。
- ▶ **資訊提示:** 開啓功能表之前，預覽選定功能表的目前狀態。其狀態顯示在屏幕底部。
- ▶ **網絡名稱:** 如果設為「開啓」，內屏幕上會顯示網絡名稱(服務供應商名稱)。

語言

功能表 7.3.2

變更手機顯示的語言。此操作亦會影響語言輸入模式。

通話設定

功能表 7.4

您可以在設定功能表中按  鍵[選擇]以設定有關通話的功能表。

來電轉接

功能表 7.4.1

來電轉接服務可讓您將語音、傳真和數據來電轉接到另一個號碼。詳細資訊請洽詢電訊服務商。

- ▶ **轉接所有語音來電**
無條件轉接所有語音來電。
- ▶ **忙線時**
當手機正在通話時轉接語音來電。

▶ **無人接聽時**

當您沒有接聽時轉接語音來電。

▶ **無網絡或關機時**

當手機已關機或在網絡範圍以外時轉接語音來電。

▶ **轉接所有數據來電**

無條件轉接至連接PC的號碼。

▶ **轉接所有傳真來電**

無條件轉接至連接傳真的號碼。

▶ **全部取消**

取消所有來電轉接服務。

子功能表

來電轉接功能表亦包含下列子功能表。

• **啓動**

啓動對應的服務。

留言信箱

轉接至訊息中心。此功能無法在所有傳真通訊及數據通訊功能表中使用。

其他號碼

輸入要轉接的號碼。

常用號碼

顯示最近5個轉接號碼的列表。

• **取消**

取消對應的服務。

• **查詢狀態**

查看對應服務的狀態。

接聽模式

功能表 7.4.2

▶ 揭蓋接聽

如果您選擇本功能表，只要揭開機蓋即可接聽來電。

▶ 按任何鍵

如果您選擇本功能表，按除  [結束]鍵以外的任何鍵都可接聽來電。

▶ 按發送鍵接聽

如果選用此功能表，則只可以按  [發送]鍵來接聽來電。

發送號碼 (需視網絡及申請的服務能否支援而定)

功能表 7.4.3

▶ 開啓

如果您選擇本功能表，您可以將您的手機號碼發送給其他人。亦即是，您的電話號碼將會顯示在接聽者的手機上。

▶ 關閉

如果您選擇本功能表，您將不會發送您的手機號碼。

▶ 網絡設定

如選取此項目，則可以根據您撥打的線路提供手機號碼，如線路1或線路2。

來電等候 (需視網絡能否支援而定)

功能表 7.4.4

▶ 啓動

啓動對應的服務。

▶ 取消

關閉對應的服務。

▶ 查詢狀態

查看此服務的狀態。

分鐘提示

功能表 7.4.5

如果選取開啓，通話時，手機將在每分鐘發出嗶聲，以提示您通話時間。

自動重撥

功能表 7.4.6

▶ 開啓

啓動此功能後，通話無法接通時，手機會自動重撥該號碼。

▶ 關閉

當原初通話無法接通時，手機將不會自動重撥該號碼。

密碼設定

功能表 7.5

需要PIN碼

功能表 7.5.1

在本選項中，您可以設定手機在開機時詢問SIM卡的PIN碼。如果這項功能已被啓動，您將會被要求輸入PIN碼。

1. 在密碼設定功能表中選取需要PIN碼，然後按  [選擇]。
2. 設定開啓/關閉。
3. 如果要變更此設定，則在開機時需要輸入PIN碼。
4. 如果輸入錯誤的PIN 碼超過3次，手機將被鎖定。PIN碼一旦被鎖定，您需要輸入PUK碼。
5. 您最多可以輸入PUK 碼10次。如果輸入錯誤的PUK碼超過10次，就無法將手機解除鎖定。請洽詢電訊服務商。

手機鎖

功能表 7.5.2

使用安全密碼可避免他人擅用您的手機。如果將手機鎖設定為**開啓**，每次開機時手機均會要求輸入安全密碼。如果將手機鎖設定為**自動**，手機只會在您更換 SIM 咭時才要求輸入安全密碼。

通話限制

功能表 7.5.3

通話限制服務可限制您的手機撥打或接聽特定類別的來電。這項功能需要網絡密碼。您將可看到以下子功能表。

▶ 所有撥出電話

限制撥出所有電話的服務。

▶ 國際

限制撥出所有國際電話的服務。

▶ 漫遊時國際

限制撥出所有開戶網絡以外的電話（國際漫遊）服務。

▶ 所有來電

限制接聽所有來電的服務。

▶ 漫遊時來電

限制漫遊時接聽所有來電的服務。

▶ 全部取消

您可以取消所有通話限制服務。

▶ 更改密碼

您可以更改從服務供應商取得的網絡密碼。

子功能表：

- **啓動**
要求網絡啓用通話限制。
- **取消**
停用選取的通話限制。
- **查詢狀態**
檢查是否限制通話。

固定撥號 (取決於SIM卡)

功能表 7.5.4

您可以限制撥出電話時只能撥打選取的電話號碼。
這些號碼由您的PIN2 碼提供保護的。

- ▶ **啓動**
您可以限制撥出電話時只能撥打選取的電話號碼。
- ▶ **取消**
停用固定撥號功能。
- ▶ **號碼列表**
查看設定為固定撥號的號碼列表。

更改密碼

功能表 7.5.5

PIN 是個人身份號碼的縮寫，可防止他人擅用手機。
可以更改存取密碼：**PIN2碼**和**安全密碼**。

1. 如果您要更改PIN2碼 / 安全密碼，請輸入您的舊密碼，然後按  鍵[確認]。
2. 輸入新的PIN2碼 / 安全密碼，然後加以確認。

網絡設定

功能表 7.6

您可以自動或手動地選擇您要連接的網絡。通常，手機以自動方式選擇網絡。

自動

功能表 7.6.1

如果選擇自動模式，手機會自動搜尋並選擇網絡。選擇自動後，即使電源關閉後再重新啓動，手機也會設定為自動。

手動

功能表 7.6.2

手機將搜尋並顯示出一個可用的網絡列表。如果您所需使用的網絡與您的開戶網絡服務商已簽訂漫遊協議，您就可以選擇這個網絡。如手機無法存取該選取的網絡，您仍可選擇其他網絡。如果關機，手機會重設為自動。

首選網絡

功能表 7.6.3

您可以設定首選的網絡列表，手機會先嘗試登入該網絡，然後再嘗試登入其他網絡。此列表是透過手機的已知網絡預定列表而建立的。

恢復原廠設定

功能表 7.7

您可以選擇本功能表，將手機重設回預設的設定值。此外，您必須有安全密碼才可啓動這項功能。

GPRS設定

功能表 7.8

透過 GPRS (通用分組無線電服務) 技術，流動電話可以傳送與接收流動網絡上的資料。GPRS 屬於一種資料載體，讓您可以無線存取資料網絡，例如是互聯網。

使用 GPRS 技術之前

- 您必須申請 GPRS 服務。有關可用服務與申請 GPRS 服務的資訊，請洽詢您的網絡商或服務供應商。
- 您必須儲存 GPRS 應用程式的 GPRS 設定。

開機

功能表 7.8.1

如果您選擇**開機**且位於支援 GPRS 的網絡中，手機將會登入 GPRS 網絡並可經由 GPRS 傳送短訊。此外，啟動有效的封包資料連線，例如，傳送與接收電郵，速度也會比較快。

需要時

功能表 7.8.2

如果選取**需要時**，手機只會在您啟動應用程式或有所動作時才會使用 GPRS 連線。如果沒有任何應用程式需要 GPRS 連線，連線將會結束。

- ❗ **附註** 如果沒有可以使用的 GPRS 連線且您已選取自動，手機將會定時嘗試建立連線。

您可以存取各種WAP(無線應用協定)服務，例如銀行業務、新聞、天氣報導與航機班次等資訊。這些服務是專為流動電話而設計的，並由WAP服務供應商支援。

請向提供服務的網絡供應商與/或服務供應商查詢您可以使用的WAP服務、價格與收費表。服務供應商也會提供如何使用服務的說明。

要開啓互聯網帳戶，請洽詢您的網絡供應商。要使用網絡瀏覽器，您必須利用本機號碼功能表選項顯示您的電話號碼。

連線後即會顯示主頁。主頁內容因服務供應商而異。輸入URL位址即可存取任何網頁。任何時候要結束瀏覽器，請按  鍵。





手機將會回到備用模式。

使用 WAP 瀏覽器瀏覽

使用手機按鍵或 WAP 瀏覽器功能表即可上網。

使用手機按鍵

上網時，手機按鍵的功能和手機模式時不同。

按 鍵	說 明
 	翻閱屏幕上顯示的每一行內容
	回到上一頁
	選擇選項並確認動作

使用 WAP 瀏覽器功能表

流動上網時可以使用各種功能表選項。

- **附註** WAP 瀏覽器功能表將視瀏覽器版本而異。

主頁

功能表 8.1.1

連線到主頁。主頁是目前啓用之網絡設定中定義的網站。如果您還未在已啓用的網絡設定中定義主頁。服務供應商將爲您定義一個主頁。



書籤

功能表 8.1.2

您可以在此功能表中，將喜愛網頁的網址儲存起來，方便日後存取。手機已預載許多書籤。這些預載書籤無法刪除。

建立書籤

1. 按左軟鍵  [選項]。
2. 選擇新加入，然後按「確定」鍵。
3. 輸入所需的網址和標題後，按「確定」鍵。

* **要訣:** 使用  鍵和  鍵來輸入符號。要輸入 “.”，請按  。

選定所需的書籤後，便可以使用下列選項。

- ▶ **連接:** 連接至您選取的書籤。
- ▶ **新加入:** 選此建立新書籤。
- ▶ **修改:** 修改選擇之書籤內容。
- ▶ **刪除:** 從書籤列表中刪除選取的書籤。

全部刪除: 刪除全部書籤。

網絡設定

功能表 8.1.3

網絡設定即用來連接互聯網的網絡資訊。

每個網絡設定的功能表如下：

- ▶ **啓動:** 啓動您選取的網絡設定。
- ▶ **設定:** 您必須先建立子功能表，然後才可瀏覽WAP 網站。
 - **主頁:** 此設定可讓您輸入要當作主頁使用的URL位址。您不需要在每一個URL位址前面輸入“http://”，因為WAP 瀏覽器會自動爲您加入。
 - **連接方式:** 你可設定連接方式:GPRS 或數據。

數據

GPRS

- **數據設定:** 僅在您選取數據設定作爲連接方式服務時才會出現。
- IP地址:** 輸入您要登入之WAP閘道的IP地址。
- 撥出號碼:** 輸入您登入WAP 閘道須撥打的電話號碼。
- 用戶名稱:** 您的撥號伺服器（而非WAP閘道）將以此用戶名稱來確認您的身份。
- 密碼:** 您的撥號伺服器（而非WAP 閘道）將以此密碼來確認您的身份。
- 通話類型:** 選擇數據通訊的類型：類比或數字(ISDN)。
- 連接速度:** 數據連接的速度。
- 空閒時限:** 您需要輸入逾時時間。輸入逾時時間後，如果沒有輸入或傳送任何資料，將停用 WAP導覽服務。

- GPRS設置

僅在選擇GPRS作爲連接方式時，才可使用這些服務設定。

IP地址: 輸入您要存取之WAP網閘IP地址。

APN: 輸入GPRS的APN。

用戶名稱: APN 伺服器的用戶身份。

密碼: APN 伺服器所需的密碼。

- 連接類型

連接類型可分為暫時性或固定連接，視乎您使用的閘道而定。

固定連接

一個穩定的資料傳輸系統，但會產生較多的網絡流量。

暫時性

一個未確定(未連接狀態)的服務。

HTTP

正在透過 HTTP 將用戶連線至伺服器

- 設定代理伺服器

IP地址: 輸入代理的IP 地址。

端埠: 輸入代理連接埠號碼。

- DNS設定

主伺服器: 輸入您要存取的主DNS伺服器IP地址。

次伺服器: 輸入您要存取的次DNS伺服器IP地址。

- 安全設置

視乎您使用的閘道而定，您可以選擇此項為開啓/關閉。

- 顯示圖像

您可選擇是否要顯示WAP 網頁上的圖像。

- ▶ **重新命名:** 修改網絡設定名稱。
- ▶ **刪除:** 刪除網絡設定。
- ▶ **新加入:** 以手動方式新增網絡設定。

轉到URL

功能表 8.1.4

您可直接移至您想要瀏覽的網站。在此功能表下，您也可以修改網址。

緩存設定

功能表 8.1.5

您已存取的資訊或服務會儲存在手機的快取記憶體中。

清除緩存

移除所有儲存在快取記憶體中的文字。

查詢緩存

設定是否透過快取記憶體進行連線。

- ❗ **附註** 快取記憶體是一種緩衝記憶體，可用來暫時儲存資料。

Cookies設定

功能表 8.1.6

您已存取的資訊或服務會儲存在手機的快取記憶體中。

- ▶ **清除 cookies:** 移除所有儲存在 cookies 內的文字。
- ▶ **查詢 cookies:** 檢查是否已使用 cookies。

安全設定

功能表 8.1.7

在此功能表下將顯示一系列現有的安全認證標準。

- ▶ **授權方:** 您可以查看手機儲存的機關憑證。
- ▶ **個人:** 您可以查看手機儲存的個人憑證。

重新設定

功能表 8.1.8

您可將網絡設定重設回原廠設定值。

瀏覽器版本

功能表 8.1.9

顯示WAP瀏覽器版本。



SIM 咭服務

功能表 8.2

您的服務供應商可以透過 SIM 咭提供特殊的應用程式，例如家庭銀行、股市等等。如您已註冊其中一種服務，服務名稱會出現在主功能表的最末處。透過 SIM 咭服務功能表，您的手機將擁有未來擴充性，可支援服務供應商提供的額外服務。詳細資訊請洽詢您的服務供應商。

遊戲及更多

功能表 9.1

- **我的遊戲及更多：**在此功能表中，您可以管理已裝置在手機中的 Java 應用程式。您可以選取或刪除已下載的應用程式，或設定選項。所有已下載的應用程式將被編制在文件夾中。只須按下左軟鍵  [選擇] 便可開啓已選取的文件夾或啓動選定的應用程式。按下左軟鍵  [功能表]，才可使用以下功能。
- ▶ **開始：**啓動選定應用程式。
- ▶ **資訊：**顯示應用程式資訊。
- ▶ **選項：**某些 Java 應用程式可能需要建立數據連線。選擇此項目以設定連線選項。
 - **揭蓋常亮：**立即建立連線，不需事先通知。
 - **提示：**在應用程式連線前先提問。
 - **從不查詢：**不容許連線。
- ❗ **附註** 您無法將內建子文件夾或其內的遊戲移動或重新命名。

Java是Sun Microsystems所開發的技術。和使用標準 Netscape或MS Internet Explorer瀏覽器下載Java Applet的方式類似，您也可以使用具WAP功能的手機下載Java MIDlet。取決於服務供應商，您可以下載所有Java程式，例如Java遊戲，並在手機上執行。下載後，您可以在應用程式功能表內查看 Java 程式並進行選取、執行或刪除。本手機會以 .JAD與 .JAR 格式儲存Java程式的檔案。

- ❗ **附註** · JAR 檔案是Java程式的壓縮格式，JAD檔案則是包含所有詳細資訊的說明檔案。在下載之前，您可以透過網絡查看JAD檔案內全部檔案的詳細說明。
- 即使它們是以標準語言(J2ME)建立，並非所有Java應用程式均兼容於所有手機，因為它們可能使用特定的程式庫(API)。如您下載一個非本型手機專用的Java應用程式，您可能遇上關機或鎖定問題，這類問題需要重新開機才可解決(拆除電池後再重新裝上)。我們必須說明造成這種問題的原因是程式不兼容，並非手機有任何問題。
- ❗ **附註** · 只有J2ME(Java 2 Micro Edition，Java 2微型版)程式才能在手機環境中執行。J2SE(Java 2 Standard Edition，Java 2 標準版)程式只能在電腦環境中執行。

圖片

功能表 9.2

按左軟鍵  [選項]可顯示下列選項。

- ▶ **設定為牆紙:** 您可以將選定圖片設為牆紙。
- ▶ **寫多媒體訊息:** 已下載的圖片可以透過 MMS 發送。

音樂

功能表 9.3

按左軟鍵  [選項]可顯示下列選項。

- ▶ **設為鈴聲:** 將目前選定的聲音設定為鈴聲。
- ▶ **寫訊息:** 聲音樂曲可以透過 SMS 或 MMS 發送。

配件

手機配有多種配件。您可依據個人需要選擇所需配件。

標準電池



立體聲耳機

進行免提聽筒操作。

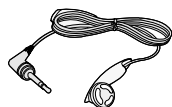

旅行充電器

您可在離家或辦公室時使用充電器充電。

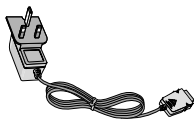

數據傳輸組件/光碟

您可使用數據傳輸組件連接PC 進行通訊。

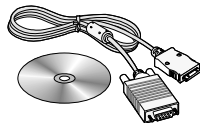

- ❗ 附註** · 請務必使用原裝 LG 配件。
- 不使用原裝配件可能會導致保養失效。
 - 以上附件可因區域不同而有所差異,詳情可諮詢我們的區域服務商或代理商。

技術資料

一般資料

產品名稱：C3300

系統：GSM 900 / DCS 1800

適用溫度

最高：+55°C

最低：-10°C



C3300 用户手册 —简体中文

我们应让用户知道，因手机软件和服务提供商的不同，本手册中的内容可能与手机中的实际显示有一定出入。

产品介绍

祝贺您购买了此款精巧时尚的C3300蜂窝式电话，它是当今尖端数字移动通信科技的完美体现。



本用户手册包括重要的手机使用和操作信息。请仔细阅读以使您的手机发挥最佳性能、防止手机损坏和不正当使用。本手册未明确认可的任何更改和修改可使手机的保修失效。

安全措施

请阅读以下简单的准则。违反这些规定可能造成危险或者触犯法律。本手册中给出了进一步的详细信息。

警告

- 在飞机上，必须关闭手机。
- 开车时请不要手持手机。
- 在加油站、燃料仓库、化工厂或爆破活动附近请关机。
- 为了您的安全，请只使用原厂电池和充电器。
- 手机在充电时，不要用湿手拿起手机。这可能会导致电击或使您的手机严重受损。
- 请将手机放在儿童接触不到的安全地方，以防止它的可拆部件使儿童造成窒息危险。

小心

- 在任何有特殊规定的场所请关机。例如，在医院内请关机，因为手机会对心脏起搏器和助听器等电子医疗设备造成干扰。
- 并非所有蜂窝网络都支持紧急呼叫。因此您不可以只依靠手机作为紧急时刻的通信工具，例如：紧急医疗救护。
- 仅使用原厂附件以防损坏手机。
- 手机可能对电视、收音机、电脑等造成轻微干扰。
- 废旧电池应按相关法规进行适当处理。
- 切勿拆除手机或电池。

安全及有效使用指南

辐射波照射和吸收比率(SAR)信息

该款C3300型移动电话的设计完全遵循了辐射波照射的相关安全要求。该要求基于科学的指导原则，包括用于确保所有人(无论年龄和健康状况)安全的辐射允许限度。

- 辐射波照射指导原则采用了一种称为吸收比率(或SAR)的测量单位。进行SAR测试时，手机将使用一种标准化的方法，在所有可用的频段上以其最高测定能量级发射频率。
- 虽然各种型号LG手机的SAR 级可能不尽相同，但它们均是遵循辐射波曝露的相关规定设计制造而成。
- 国际非电离辐射保护委员会(ICNIRP)所规定的SAR界限是在十(10)克人体组织上平均为2W/kg。
- 经DASY4测试表明，此型号手机在手持使用时SAR的最大值为1.05W/kg(10克)。
- 各国/地区政府所采用的SAR 数据信息是由电气和电子工程师协会(IEEE)评估制定，其标准是在一(1)克人体组织上平均为1.6W/kg(例如美国、加拿大、澳大利亚和台湾)。

产品的保养与维护

警告：请仅使用经过认可且与特定手机型号相符的电池、充电器和配件。使用其它类型的配件将可能终止该手机的相关证明或担保，甚至可能造成危险。

- 请勿擅自拆装手机。(如需任何维修，请将其交给具备相关 资格的服务技术人员。)
- 手机应远离诸如电视机、收音机或个人计算机等电器设备。
- 切勿将手机置于散热设备或炊具附近。
- 切勿抛掷手机。

- 切勿对手机造成任何机械振动或震荡。
- 手机套或乙烯基外包装均有可能对手机表面造成损伤。
- 不要使用刺激性的化学药品（如酒精、苯、稀释剂等）或清洁剂来清洁手机。这存在引发火灾的危险。
- 切勿将手机置于过度烟尘环境中。
- 切勿将手机靠近信用卡或交通票卡；这有可能影响磁条中存储的信息。
- 切勿以尖锐物体接触屏幕；否则将对手机造成损伤。
- 切勿将手机置于液体或潮湿的环境中。
- 谨慎使用耳机等手机配件。
- 如果将手机放在口袋或手提包时没有盖上手机插孔（电源插销），则金属物件（如硬币、回形针或钢笔）会使手机短路。请在不使用时始终盖好插孔。
- 千万不要将手机放在微波炉上，否则会使电池爆炸。
- 只有授权人员才能对手机及其配件进行维修。安装不当或非法维修可能会发生意外，并因此使保修失效。
- 如果天线损坏，请勿使用手机。如果损坏的天线接触机壳，则会导致其轻度灼伤。请联系LG授权维修中心，以便更换损坏的天线。
- 本产品上的电线将使您接触到铅，这是一种美国加利福尼亚州认可的会导致癌症和生育缺陷或其它生殖伤害的化学物。请在操作后洗手。

有效的手机操作

要以最少的耗电量发挥手机的最佳性能，请您注意以下事项：

- 通话时请握住手机。直接向话筒中说话，天线朝上，并且手机应位于肩部之上。如果天线可以抽出/伸缩，则在通话时应拉出天线。
- 使用手机时请勿握住天线，因为这样不仅会影响通话质量，还将增加手机工作时的耗电量，从而缩短通话和待机时间。
- 如果您的手机支持红外线，切勿将红外线对准人的眼睛。

电器设备

所有无线电话均会造成干扰，这可能会影响电器设备的性能。

- 在未得到允许的情况下，切勿将手机靠近医疗设备。请避免将手机放置在起搏器上方，例如，放在您胸前的口袋中。
- 手机还可能对某些助听设备造成影响。
- 少量干扰还可能影响到电视机、收音机、PC等。
- 不要折弯、刮擦或将其暴露在静电下。

道路安全

在您驾驶时，请查阅所在区域有关手机使用的法规。

- 请勿在驾驶时使用手持电话。
- 驾驶时应全神贯注。
- 如有条件，可使用免提装置。
- 如驾驶条件不允许，请将车停在路边或空地旁，然后再拨打或接听电话。
- 射频能量可能影响机动车辆上的某些电子系统，例如车载音响、安全设备等。
- 在驾车时，不要将手机或免提装置放在靠近安全气囊的地方。如果无线装置安装不当，则在安全气囊弹出时，您可能会受到严重创伤。

爆破现场

切勿在引爆过程中使用手机。请遵守相关限制，并按照规定行事。

潜在的爆炸性环境

- 切勿在加油站使用手机。切勿将手机靠近燃料或化学物品。
- 如车辆上携带有移动电话或其配件，请勿在车厢里装载或运输可燃性气体、液体或易爆物品。

飞机上

无线设备将对飞机通讯造成影响。

- 登机前请关闭移动电话。
- 未经乘务人员允许，请勿擅自使用手机。

电池信息与保养

- 您不必在充电前将电池完全放电。与其它电池系统不同，该手机电池不存在影响电池性能的记忆效应。
- 请仅使用LG电池和充电器。LG充电器根据电池而设计，可最大限度地延长电池寿命。
- 切勿拆卸电池，或造成电池短路。
- 保持电池组上金属触点的干净清洁。
- 电池无法再使用时，请更换电池组。电池组在更换前一般可进行数千次充电。
- 新换电池应继续充电，以利发挥其最大功效。
- 切勿将电池充电器直接曝露于阳光下，也不应在过度潮湿的环境中使用(如浴室)。
- 切勿将电池置于高温或寒冷的环境中，这将影响电池的性能。

网络服务

- 本用户手册中所述的服务和功能视网络类型或预订情况而定。因此，您的手机中并非所有菜单均可用。有关预订服务和功能的更多信息，请联系您的网络运营商。



C3300 用户手册

手机部件	12	多方通话	32
手机正面	12	菜单树	34
显示信息	15	情景模式	36
屏幕上的图标	16	启动	36
开始	18	更改	36
安装SIM卡和手机电池	18	重命名	37
给电池充电	20	通话记录	38
断开充电器	21	未接来电	38
常规功能	22	已接来电	38
拨打一个电话	22	拨出电话	38
调节音量	23	删除最近呼叫	39
应答电话	23	通话计费	39
输入文本	24	通话计时	39
选择功能和选项	30	通话费用	39
呼叫中菜单	31	设定	40
呼叫期间	31	GPRS信息	40
		浏览计时	40

数据量	40	信息	50
附件	41	写文本信息	50
计算器	41	写多媒体信息	52
单位转换器	41	收信箱	52
时区设置	41	发信箱	55
语音备忘录	42	草稿箱	56
记录	42	收听语音邮件	56
查看列表	42	小区广播	56
内存状态	42	读取	56
公文包	43	栏目	57
电话本	43	模板	57
查找	43	常用短语	57
新增	44	多媒体模板	57
群组	44	名片	58
快速拨号	45	设定	58
设定	45	文本信息	58
全部复制	46	多媒体信息	58
全部删除	46	语音邮件中心	59
信息提示	47	小区广播	60
日程表	48	Push信息	60
新增	48	照相	61
查看	48	照相	61
查看全部	49	照在相框中	62
删除已过日程	49	连续拍摄	62
全部删除	49	相册	63
备忘录	49	全部图片	63
		普通图片	63

相框图片	63	固定拨号	71
电话本图片	64	更改密码	71
设定	64	网络设定	72
内存状态	64	自动	72
清空相册	64	手动	72
自动保存	64	首选网络	72
设定	65	恢复初始设定	72
闹钟	65	GPRS设定	73
日期和时间	65	开机	73
日期设定	65	需要时	73
日期格式	65	服务	74
时间设定	65	互联网	75
时间格式	65	主页	75
手机设定	66	书签	75
显示设定	66	上网设定	76
语言	66	转到URL	76
通话设定	66	缓存	78
呼叫转接	66	Cookies设置	78
接听模式	68	安全设置	79
发送号码	68	重新设定	79
呼叫等待	68	浏览器版本	79
分钟提示	68	SIM 菜单	79
自动重拨	69	下载	80
保密设定	69	游戏	80
需要PIN码	69	图片	81
手机锁	70	音乐	81
呼叫限制	70		

附件	82
技术数据	83

手机部件

手机正面

1. 听筒

2. 主LCD屏幕

- **顶部：**信号强度、电池电量及其它功能
- **底部：**软键指示

3. 数字键

- **在待机模式下：**输入号码以便拨号。

长按

 - 国际电话

 - 激活语音邮件中心菜单

 至  - 快速拨号

- **在编辑模式下：**输入数字和字符。

4. 话筒

5. 侧按键

- **在待机模式下(合盖)：**更改外屏的墙纸
(长按)
- **在菜单中：**上拉与下拉
- **通话时：**听筒音量

6. 侧相机键

7. 外LCD屏幕

8. 闪光灯



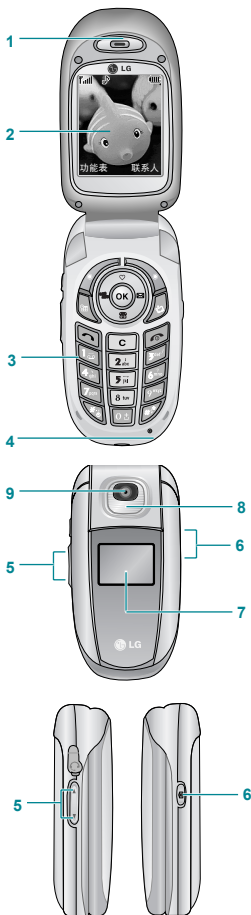

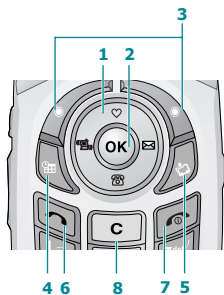
9. 相机镜头





1. 导航键

• 在待机模式下

-  **短按:** 列出收藏夹
-  **短按:** 电话本姓名列表
-  **短按:** 列出信息/语音邮件/日程表/闹钟
-  **短按:** 列出情景模式
-  **长按:** 激活/取消振动模式

• 在菜单中: 上拉与下拉

2. 确认键

3. 软键

这些按键执行显示屏底部所示的功能。

4. 日程表热键

- 直接激活“日程表”菜单。

5. 下载键

- **短按:** 列出下载菜单

6. 发送键

- 拨打电话或接听来电。
- 在待机模式下: 显示最近的拨出电话、已接来电和未接来电。

7. 结束/电源键

- 开机/关机 (长按)
- 结束通话或拒接来电。

8. 清除/取消键

手机背面

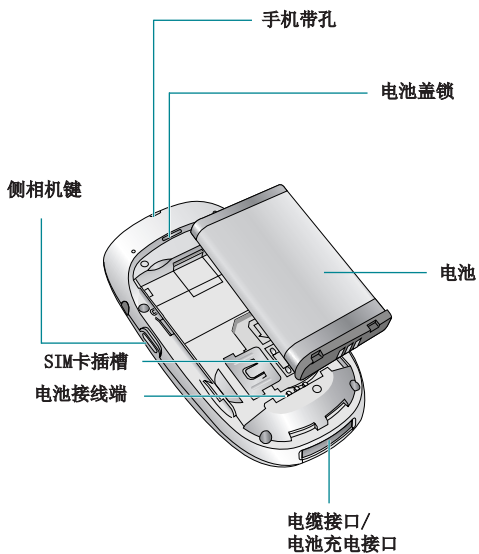

显示信息



图标区域

文本和图形区域

软键指示

区域	说明
第一行	显示不同图标。请参阅第 16 页。
中间各行	显示信息、说明以及输入的任何信息，如要拨打的号码等。
最后一行	显示当前给两个软键指定的功能

手机屏幕会显示很多图标，具体描述如下：

屏幕上的图标

图标/指示器	描述
	表示网络信号的强度。
	通话连接成功。
	您可以使用GPRS服务。
	您正在使用漫游服务。
	闹铃已设定并启动。
	显示电池电量。
	收到文本信息。
	收到语音信息。
	查看日程表。

- 注意** 通话质量视网络信号强度而定。信号强度低于2格时，您可能会遇到没有声音、通话掉线或音质极差等情况。请根据网络信号强度指示条的情况，决定您是否进行通话。当没有指示条时，表示不在网络服务区内：在此情况下，您不能访问网络以使用任何服务

图标/指示器	描述
	情景模式中的振动功能。
	情景模式中的私人功能。
	情景模式中的大声功能。
	情景模式中的无声功能。
	情景模式中的耳机功能。
	转接来电。
	指示手机目前正在访问WAP。
	指示您目前正在使用GPRS。

开始

安装 SIM 卡和手机电池

1. 卸下电池盖。

在卸下电池前确保电源已关闭。

按电池释放闩，将电池盖沿着手机底部滑动。卸下电池盖。

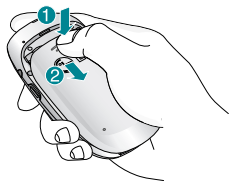

注意 如果在电源打开时从手机上卸下电池，可能导致手机出现故障。

2. 删除

握住电池边缘，将电池从电池室取出。

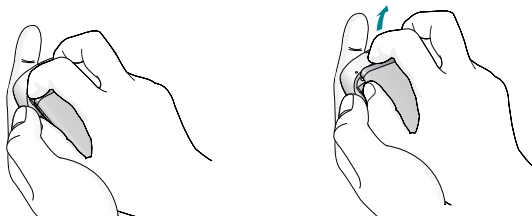

3. 安装 SIM 卡

将SIM卡插入插槽内。将SIM卡滑进SIM卡插槽中。确保SIM卡以正确方式插入并且卡上的金色接触区域面朝下。要取出SIM卡，轻轻将卡向下按并反向推出。

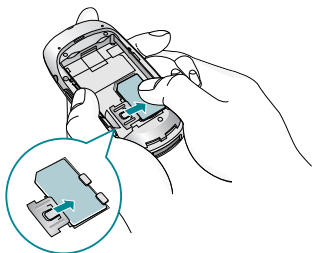

插入SIM卡

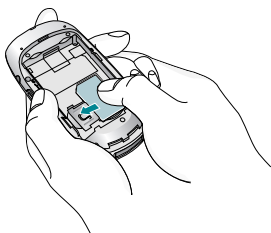

取出SIM卡

- ⚠ 警告** SIM 卡的金属触点很容易因刮擦而损坏。
操作时请对SIM卡多加注意。遵守随SIM卡提供的说明。

4. 安装电池。

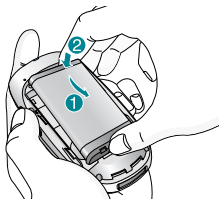

先将电池后端插入电池室底部。向下推电池前端，直至电池卡入到位。

5. 更换电池盖。



将电池盖放到手机的适当位置，并滑动它直至闩锁卡入到位。

给电池充电

要用旅行充电器为手机充电，您必须先装上电池。

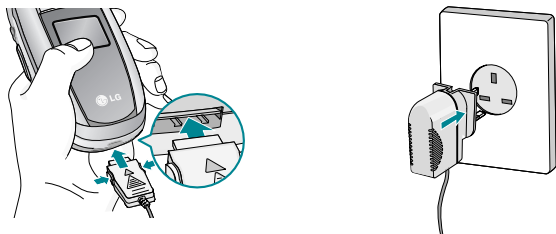

1. 手机原装电池在使用前必须完全充电。
2. 将旅行充电器的一端插入手机底部。
3. 将旅行充电器的另一端连接到墙上的AC电源插座。仅使用原装充电器。
4. 完全充电后电池图标条棒将停止闪烁。

- ❗ **小心**
- 不可强行插入充电接口，因为这将损坏手机及旅行充电器。
 - 将电池组充电器垂直插到墙上电源插座。
 - 如果在本国外使用电池组充电器，务必使用附属的适配插头进行适当的配置。
 - 充电时切勿取出电池或SIM卡。

- ⚠ 警告**
- 在发生雷电时，务必拔掉电线和充电器，以免遭受电击或发生火灾。
 - 确保没有细尖的物体，如动物牙齿、指甲等进入手机内触碰电池。这存在引发火灾的危险。
 - 手机在充电时，不要拨打或接听电话，否则会使手机短路和/或发生电击或引发火灾。





断开充电器

如图所示，按充电器适配器两侧的按钮，将其与手机断开。





常规功能



拨打一个电话

1. 确保手机已开机。
2. 输入电话号码，包括区号。
若要删除以输入的数字，您只需按  即可。
▶ 持续按住清除键()以删除整个号码。
3. 按  [发送]键来拨打该号码。
4. 按  [结束]键来结束通话。

使用发送键拨打电话

1. 在待机模式中，按发送键()将显示最后的已接来电、拨出电话和未接来电号码。
2. 使用向上/向下导航键选择所需的号码。
3. 按  。

拨打国际电话

1. 长按  得到国际电话前缀，符号“+”在拨叫过程中将被替代为国际通话接入码。
2. 输入国家代码，区号以及电话号码。
3. 按  [发送]键。

结束呼叫

当完成呼叫后，按结束()键。

从电话本中拨打电话



您可以将常用的联系人姓名和电话号码保存在SIM卡和（或）手机内存中，这就是电话本功能。通过在电话本中查找所需的姓名，即可拨打相应电话号码。有关电话本功能的详细信息，请参阅第 43 页。

调节音量

如果需要在呼叫期间调节听筒音量，请使用侧键。按上面的侧键以提高音量，按下面的侧键以降低音量。

应答电话

当接收到电话时，手机响铃并且外部 LCD 指示灯闪烁。如果可以识别致电者，则会显示该致电者的电话号码（或保存在电话本中的姓名）。

1. 打开翻盖并按  键或左软键来接听来电。如果“任意键接听”菜单选项（菜单 7.4.2）已被设置为  ，则除了  键或右软键以外，按任意键均可接听来电。

❶ 备注 通要拒接来电，请在不打开翻盖的状态下按住手机左侧的侧键之一。

2. 要结束呼叫，关闭翻盖或按  。

❶ 备注 当使用电话本或其它菜单功能时，也可以应答电话。

振动模式（快速）

振动模式可通过长按左导航键来激活。

信号强度

如果是在建筑物内部，移到窗口附近可以改善信号接收质量。您可以通过手机 LCD 屏幕上的信号指示符（）检查信号强度。

输入文本

您可以使用手机键盘输入字母数字字符。例如，在电话本中存储姓名、写短信、创建个人问候语或者在日历中安排事件等，都需要输入文本。

本款手机提供以下文本输入方法。

- ① **注意** 某些字段可能只允许以一种文本输入模式输入（如在地址簿字段输入电话号码）。

T9 模式

此模式允许以每个字母只需一次击键的方式输入单词。键盘上的方式输入单词。键盘上的每个按键对应于多个字母。T9 模式自动将所击按键与内部词典进行比较，然后确定正确的单词，因此所需的击键次数比传统的 ABC 模式要少。有时这也称为预测性文本。

ABC 模式

在此模式中，输入字母时，按标示为所需字母的按键一次、两次、三次或更多，直到显示该字母。

123 模式（数字模式）

以每个数字一次击键的方式输入数字。要在文本输入区域中更改为 123 模式，按  键直到显示 123 模式。

符号模式

这种模式允许您输入特殊字符。



更改文本输入模式

1. 当处于允许输入字符的区域中时，在 LCD 屏幕的左上角可以看到文本输入模式指示符。
2. 通过按  更改文本输入模式。T9模式 只能通过左软键选定。

使用 T9 模式

T9 预测性文本输入模式允许您以最少的按键次数输入单词。当您按每个按键时，手机开始显示它根据内置词典认为正确的字符。您还可以在词典中添加新单词。当添加新单词时，手机将从词典中选择可能性最大的单词。

❶ 备注 您可以选择T9 模式的语言。按左软键  [选项]，然后选择 T9 语言输入法。手机的默认设置为“T9 开启”模式。



1. 当处于 T9 预测性文本输入模式时，通过按  到  键开始输入单词。每个字母按一次键。

- ▶ 在输入字母时，单词不断更改。请忽略屏幕上显示的单词，直整个单词输入完毕。
- ▶ 如果在完成输入之后单词仍不正确，按向下导航键一次或多次以循环选择其它单词。

例：按     输入 Good
按     [向下导航键] 输入 Home







- ▶ 如果供选单词列表中没有所需的单词，请使用 ABC 模式添加该单词。





2. 输入整个单词之后再对输入的内容进行编辑或删除。











3. 按  或  键以空格结束每个单词。要删除字母。

按 。按住  删除整个单词。

❶ 备注 要从文本输入模式中退出而不保存输入内容，按 。手机返回待机模式。

- ▶ **笔画(ST)**：如何使用笔画来选择中文字符。在您依次输入中文笔画时，屏幕上将显示相关的中文字符。使用  和  键来查看符合条件的其它字符，按  按钮选定字符。同样，使用 、、 和  键可也以查看更多类型的字符。







例如) 要输入“你好”请依次按数字 、、，随后，您便可以看到第一个字符，现在“你”。请按 ，然后再按1按钮选定“好”。











按 键	笔 划	按 键	笔 划
	一		? (通配符号)
	丨		
	丿		
	丶		
	→		选择键

汉字笔画表

- ▶ **拼音(PY)：**“拼音”输入是通过中文字的英语发音来查找中文字符。

拼音：当输入发音的第一个字母时，您便可以直接查找字符。

例如)要输入“国民”请依次按数字 、 和 ，此时在子编辑屏幕上会显示‘guo’和‘huo’的发音。如果选择‘guo’则所有与之发音相同的字符均将“国”列出以供您选择。然后，您便可以从中选择字符。（按  和 。）现在，选择完第一个字符后，屏幕上将再次显示多个字符。您可以按相同的方法输入“民”。（按  和 。）



按 键	英文字母	按 键	英文字母
			M N O
	A B C		P Q R S
	D E F		T U V
	G H I		W X Y Z
	J K L		选择键



汉语拼音表



- ▶ **注音(Bopomofo)**: Bopomofo是根据40个特殊音标(注音)(T9输入法使用了其中的37个音标)来查找字符。



请参考以下表格。

拼音: 当输入发音的第一个字母时, 您便可以直接查找字符。

例如) 要输入“必要”, 请依次按下数字  和 , 此时在子编辑屏幕上将出现‘ㄉ一’字样。屏幕上将列出与此发音相同的字符以供选择。之后, 您可以从中选择“必”字。

(按  和 。) 在选择完第一个字符后, 屏幕上将再次显示多个字符。您可以按相同的方法输入“要”。

(按  和 。)



按键	注音	按键	注音
	ㄉㄉㄥㄥ		ㄆㄉㄇ
	ㄉㄉㄥㄥ		ㄩㄉㄉㄉ
	ㄍㄉㄥ		ㄆㄉㄍㄍ
	ㄉㄉㄥㄥ		ㄆㄉㄍㄍㄍ
	ㄉㄉㄥㄥ		ㄉㄉㄍㄍ

使用 ABC 模式











使用  至  键输入文本。

1. 按标示为所需字母的按键：

- ▶ 按一次输入第一个字母
- ▶ 按两次输入第二个字母
- ▶ 依此类推

2. 要插入空格，按  键一次。要删除字母，按  键。
按住  键以清除显示的所有内容。

❗ 备注 有关可使用字母数字键输入的字符，请参阅下表了解更多信息。

按 键	按顺序显示的字符	
	大 写	小 写
	.,/?!-:“ 1	.,/?!-:“ 1
	ABC2ÄÄÄÄÃÆÇ	abc2äääääãæç
	DEF3ËËËË	def3ëèéê
	GHI4İıİİĞ	ghi4ıiıığ
	JKL5	jkl5
	MNO6ÑÖØÒÓÔÕŒ	mno6ñöøòóôõœ
	PQRS7Ş	pqrs7Şş
	TUV8ÜÜÚÚ	tuv8üùúú
	WXYZ9	wxyz9
	[空格键] 0	[空格键] 0

使用 123（数字）模式



使用 123 模式，您可以在文本信息中输入数字（例如电话号码）。按与所需数字对应的按键，然后手动切换回适当的文本输入模式。

使用符号模式

使用符号模式可输入各种符号或特殊字符。

要输入符号，请按  键。使用导航键选择所需的符号，然后按 [OK] 键。

选择功能和选项

本款手机提供一系列可供您使用和自定义手机的功能。这些功能位于菜单和子菜单中，可以通过标记为左软键  和右软键  的两个软键来访问。

每个菜单和子菜单允许您查看和更改特定功能的设置。根据当前的操作环境，软键发挥的作用也不同。每个按键上方、屏幕底部一行的文字指示其当前的作用。

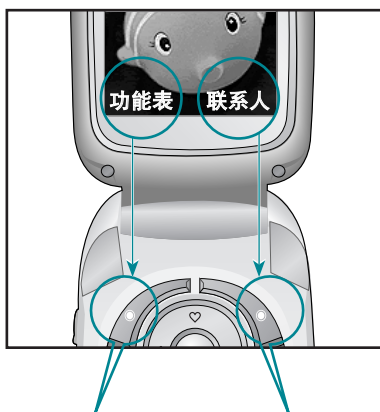

按左软键访问可
用的菜单。

按右软键激活相
应的电话本。

呼叫中菜单

您的手机提供许多可以在呼叫期间使用的控制功能。要在呼叫期间访问这些功能，按左软键[选项]。

呼叫期间

在手机屏幕上，在呼叫期间显示的菜单与在待机模式中显示的默认主菜单不同，下面对这些选项进行说明。

拨打第二个电话（需网络支持）

您可以从电话簿中获得一个拨号号码以拨打第二个电话。按右软键，然后选择查找。

在两通话间切换

要在两个呼叫之间切换，按  左软键，然后选择切换通话。

接听来电

要在手机发出响铃时接听来电，只需按  [发送]键即可。

当您在通话过程中有来电，手机也会提醒您。听筒会发出提示音，显示屏会显示第二个来电正在等待中。该功能被称为呼叫等待，只有在您的网络支持它时才可用。要获取有关如何启动和关闭呼叫等待的详细信息，请参见呼叫等待(功能表7-4-4)。

如果激活了呼叫等待功能，您可以按  或选择左软键，从而保持第一个呼叫并应答第二个呼叫。

拒接来电

只需按  键，您可以拒接来电而不作应答。

在呼叫期间，您可以通过按右软键或通过按  ，拒绝接听来电。

使麦克风静音

在通话中，您可以按  [选项] 键然后选择静音将话筒静音。

按  [取消静音] 可以将手机取消静音。

将手机静音后，呼叫者就无法听到您讲话，但您仍可以听到对方讲话。

在呼叫期间打开双音多频音调

要在呼叫期间打开双音多频音调，按左软键，然后选择**开启双音多频**。可以使用同样方式关闭双音多频音调。双音多频音调允许您的手机使用自动电话交换台。

多方通话

通过多方通话服务，您能够与多个致电者同时通话（如果您的网络运营商支持此功能）。仅当您具有一个活动的呼叫及一个保持的呼叫时（已应答这两个呼叫），才可以建立多方通话。一旦建立多方通话，则建立多方呼叫的用户可以添加、断开或分离（即从多方通话中撤出，但仍与您相连接）呼叫。所有这些选项均在“通话中”菜单中提供。在多方通话中最多可以与五位致电者通话。开始之后，您即可以控制多方通话，并且只有您能将致电者加入多方通话。

拨打第二个电话

当目前已处于呼叫中时，您可以拨打第二个电话。输入第二个号码并按  键。当连接第二个呼叫之后，第一个呼叫自动置于保持状态。您可以通过按左软键，然后选择切换通话，在两个呼叫之间切换。

拨打第二个电话

保持一个呼叫，并在一个呼叫处于活动状态时，按左软键，然后选择**多方通话/加入**。

保持多方通话

要激活保持的多方通话，请按发送键。

此外也可以按左软键 [选项] 并选择**多方通话 / 全部保持**。保持通话的其他用户不会断开。要返回多方通话模式，请在选择多方通话后按左软键 [选项]。

向多方通话加入呼叫

要将呼叫加入现有的多方通话，按左软键，然后选择**多方通话/全部加入**。

在多方通话期间拨打私人电话

要与多方通话中的某个致电者进行私人通话，在屏幕上显示该致电者的号码，然后按左软键。选择**多方通话/私人通话**将所有致电者置于保持状态。

结束多方通话

要结束多方通话，请按END键。您也可以通过在按左软键后选择**结束通话**来结束多方通话。

菜单树



1 情景模式

- 1 振动
- 2 无声
- 3 私人
- 4 大声
- 5 耳机



2 通话记录

- 1 未接来电
- 2 已接来电
- 3 拨出电话
- 4 删除最近呼叫
- 5 通话计费
- 6 GPRS信息



3 附件

- 1 计算器
- 2 单位转换器
- 3 时区设置
- 4 语音备忘录
- 5 内存状态



4 公文包

- 1 电话本
- 2 日程表
- 3 备忘录



5 信息

- 1 写文本信息
- 2 写多媒体信息
- 3 收信箱
- 4 发信箱
- 5 草稿箱
- 6 收听语音邮件
- 7 小区广播
- 8 模板
- 9 设定

6



6 照相

- 1 照相
- 2 照在相框中
- 3 连续拍摄
- 4 相册
- 5 设定

7



7 设定

- 1 闹钟
- 2 日期和时间
- 3 手机设定
- 4 通话设定
- 5 保密设定
- 6 网络设定
- 7 恢复初始设定
- 8 GPRS设定

8



8 服务

- 1 互联网
- 2 SIM 服务

9



9 下载

- 1 游戏
- 2 图片
- 3 音乐

情景模式

菜单1

在“情景模式”中，您可以调节和自定义手机铃声，用于不同的事件、环境或群组。有五种预设的情景模式：**振动、无声、私人、大声和耳机**，每种情景模式均可以加以个人化。

按“功能表”键()，然后使用导航键选择**情景模式**。

启动

菜单 1.X.1

1. 屏幕上显示情景模式的列表。
2. 在情景模式列表中，滚动到要启动的情景模式，然后按左软键[选择]或“确定”键()。
3. 然后，选择**启动**。

更改

菜单 1.X.2

在情景模式列表中，滚动到所需的情景模式。按左软键()或 OK 键后，选择“更改”。情景模式设置选项打开。按需要设置该选项。

- ▶ **来电提示：**设置来电提示类型。
- ▶ **铃声类型：**从列表中选择所需的铃声类型。
- ▶ **铃声音量：**设置铃声的音量。
- ▶ **信息提示：**设置信息的提示类型。
- ▶ **信息提示音：**选择信息的提示音。
- ▶ **按键音：**选择所需的按键音。
- ▶ **按键音量：**设置按键音的音量。
- ▶ **翻盖音：**可设置翻盖音，从而适应环境。
- ▶ **确认音音量：**设置声效的音量。
- ▶ **开/关机音量：**设置开机/关机时的铃声音量。

▶ **自动应答：** 请注意只有耳机模式拥有该子功能表。

- **关：** 即使您的手机响铃，也不会自动应答。
- **5秒后：** 在5秒后自动应答。
- **10秒后：** 在10秒后自动应答。

重命名

菜单 1.X.3

您可以将情景模式重命名为所要的任何名称。

❗ **注意** 不能重命名振动、静音和耳机情景模式。

1. 要更改情景模式的名称，在情景模式列表中滚动到该情景模式，在按“OK”键或左软键之后，选择**重命名**。
2. 键入所需的名称，然后按“确定”键或左软键  [确认]。

通话记录

菜单 2

仅当网络支持服务区内的主叫线路识别 (CLI) 时，您才能检查未接来电、已接来电和拨出电话。屏幕上显示电话号码和姓名（如果有）以及通话日期和时间。您还可以查看通话计时和计费。

未接来电

菜单 2.1

此选项允许您查看最后10个未应答的来电。在按左软键[选项]之后，您还可以：

- 查看电话号码（如果有），并复电或将该号码保存到电话本中。
- 为该号码输入新的姓名，并保存到电话本中。
- 向该号码发送信息。
- 从列表中删除该呼叫。

已接来电

菜单 2.2

此选项允许您查看最后10个来电。在按左软键[选项]之后，您还可以：

- 查看电话号码（如果有），并复电或将该号码保存到电话本中。
- 为该号码输入新的姓名，并保存到电话本中。
- 向该号码发送信息。
- 从列表中删除该呼叫。

拨出电话

菜单 2.3

此选项允许您查看最后20个去电（拨出或尝试）。使用 [选项] 键，您还可以：

- 查看电话号码（如果有），并复电或将该号码保存到电话本中。
- 为该号码输入新的姓名，并保存到电话本中。
- 向该号码发送信息。
- 从列表中删除该呼叫。

删除最近呼叫

菜单 2.4

使用此功能删除未接来电列表、已接来电列表或拨出电话列表。您也可以选择**全部通话**一次性删除所有通话列表。

通话计费

菜单 2.5

可删除未接来电和已接来电列表。您可以删除已拨电话并可一次性删除全部通话列表。

通话计时

菜单 2.5.1

可查看来电和去电的通话时间长度。您也可以重置通话时间。可以使用以下计时方式：

- ▶ **最后通话：**最后一次通话的时间长度。
- ▶ **全部通话：**上次计时器重设之后，所有来电和去电的总时间长度。
- ▶ **已接来电：**来电的时间长度。
- ▶ **拨出电话：**去电的时间长度
- ▶ **全部清零：**允许您按左软键  [是] 来清除所有通话的时间长度。

通话费用



菜单 2.5.2

可检查最后通话、全部通话的费用，保持或重置费用。要重置费用，您需要 PIN2 码。

设定

菜单 2.5.3

- ▶ **通话费率：**您可设置货币类型和计费单价。通话费率的服务提供商联系以获得计费单价。要在该功能表选择货币或单位，您需要PIN2码。

如果您想输入 @, £, \$，清除全部货币符号，然后按  键，如果您想更换符号，再次按  键。

- ▶ **设定话费：**该网络服务可让您通过选择计费单位来限制您的通话费用。如果您选择**读取**，将显示余额。如果您选择**更改**，您可以更改计费限制。
- ▶ **自动显示：**该网络服务可让您自动查看最后通话的费用。如果您在自动显示功能表中选择**开**，通话结束时，您即可查看最后通话的用。

GPRS信息

菜单 2.6

你可以查看通过GPRS在网络上传输的数据量。另外，您还可以查看您的在线时间。

浏览计时

菜单 2.6.1

您能查看GPRS的**最后**浏览时间和**全部**浏览时间，您也可以将通话计时器复零。

数据量



菜单 2.6.2



您可以查看**已发送**、**已接收**或者**全部**和**全部清零**。

计算器

菜单 3.1

该功能表包含的标准功能包括 +、-、×、/：加、减、乘、除。







1. 通过按数字键输入数字。
2. 通过导航键选择一个运算符。
3. 然后输入数字。
4. 您可以按  [结果] 查看计算结果。
5. 按  [重设] 或继续输入数字, 重复上述过程。
6. 您可按  键退出计算器。

① 注意 使用按键擦除任何数字或符号。如果按按键 ，则可输入负数。此外，如果按按键 ，则可输入小数。

单位转换器

菜单 3.2



该功能可将任何单位转换为您需要的单位。有4种可以转换的单位类型：长度、面积、重量、和 体积。

1. 您可以通过按  [单位] 键选择4种单位类型中的一种。
2. 按  和  选择您想转换的单位。
3. 您可以按  和  在当前值和转换值之间切换。
4. 您可以查看转换后的结果。您可以按  在小数点后输入数字。

时区设置

菜单 3.3

您可以查看世界各个城市的时间。

1. 通过按  和  键，您可以查看属于不同时区的城市时间。
2. 您可以使用  [设定] 键设置您选择的城市的时间。

语音备忘录



菜单 3.4

语音记录功能允许您记录 10 条 20 秒长的语音信息。

记录

菜单 3.4.1

您可使用功能表按键记录语音。

1. 开始记录后，会显示记录时间信息。
2. 按  键结束记录。
3. 按  [确认] 键选择语音记录标题。

查看列表

菜单 3.4.2

您可查看语音记录列表，并可删除和播放语音记录。

内存状态

菜单 3.5

您可以检查各个存储器，SIM 卡内存的可用空间和内存使用率。您可以进入各个存储器功能表。

电话簿

菜单 4.1

❶ **注意** 或者，在待机模式中按右软键  [电话本]。

查找(从电话簿呼叫)

菜单 4.1.1

1. 按右软键  [选择] 或 [确定] 进行搜索。

2. 输入要搜索的姓名或选择左软键  [列表] 查看所有电话簿列表。

❶ **注意** 也可以通过输入要搜索的姓名的第一个字母或号码立即进行搜索。

3. 如果要编辑、删除、复制条目或向一个条目添加语音，请选择左软键  [选项]。屏幕上显示以下菜单。

▶ **编辑**：可通过使用导航键编辑姓名、号码、群组、字符和图片。

▶ **写文本信息/写多媒体信息**：找到您要的号码后，则可给选定的号码发送一条短信/彩信。

▶ **复制**：可将一个条目从 SIM 卡复制到手机或从手机复制到 SIM 卡。

▶ **主要号码**：可从您常用的移动电话、家庭电话和办公电话中选择一个号码作为主号码。设置此号码后，在搜索时主号码将优先显示。

▶ **删除**：可删除一个条目。









新增

菜单 4.1.2

您可以使用该功能来添加电话簿条目。

手机内存容量为200个条目。SIM卡内存容量取决于移动电话服务提供商。

您也可以在手机内存中保存英文14个、中文6个字符的姓名。您可以在SIM卡中保存字符，而字符的数量取决于SIM卡。

1. 按左软键  [选择] 或  [确定] 选择“新增”。
2. 选择您想使用的内存：SIM卡或手机。如果选择存储在手机内存中，您还可选择某一个号码作为主号码。
 - a. 按  [确定] 输入姓名。
 - b. 按  [确认]，然后输入号码。
 - c. 按  [保存]。
- d. 您可以通过按  键为此条目设置群组。
- e. 您可以通过按 ，， 键为此条目设置个性图片。

群组

菜单 4.1.3

每个群组最多可以列出20个成员。您可以设定7个群组列表。



- ▶ **成员列表：**您可以查看您想要的成员。
- ▶ **群组来电铃声：**您可以根据群组不同设定来电铃声。
- ▶ **群组标志：**您可以根据群组不同设定标志。
- ▶ **添加成员：**
 - 选择添加成员
 - 每个群组不能超过20名成员。
- ▶ **删除成员：**您可以把成员从该群组中删除。
- ▶ **重命名：**您可以修改和编辑群组名称。

快速拨号

菜单 4.1.4

您可以为姓名列表条目指定按键  ~  中的任一键。

可按此按键直接呼叫。

1. 首先，在待机模式下按  [电话本] 打开电话簿。
2. 滚动到**快速拨号**，然后按  [选择] 进入该功能表。
3. 如果您想添加快速拨号，选择空。然后，您可以在电话簿中查找姓名。
4. 选择快速拨号指定的姓名，选择更改或删除。

设定

菜单 4.1.5

1. 在待机模式下按右软键。
2. 滚动到“快速拨号”，然后按左软键  [选择]。

▶ 保存至

滚动光标到**保存至**，然后按  [选择] 进入。

- 如果您选择自选，在添加条目时，手机将提示保存至何处。
- 如果您选择SIM卡或手机，手机不提示您保存至何处，直接将条目保存在SIM卡或手机。

▶ 查找方式

滚动屏幕光标到**查找方式**，然后按  [选择] 进入。

- 如果您选择自选，在查找时，手机将提示如何查找。
- 如果您选择姓名或号码，手机不提示您如何查找，直接按姓名或号码查找条目。

▶ 查看选项



滚动屏幕光标到**查看选项**，然后按  [选择] 进入。

- **只显示姓名：**您可设置电话簿只显示姓名。
- **图片电话本：**您可设置电话簿显示个性图片。
- **姓名与号码：**设置含有显示姓名和号码的电话本列表。

全部复制

菜单 4.1.6





您可以将条目从SIM卡内存复制/移动到手机内存或从手机内存复制/移动到SIM卡内存。

1. 通过按右软键进入  [联系人]。
2. 滚动到**全部复制**，然后按  [选择]进入该功能表。
 - **SIM卡转到手机**：将SIM卡中的条目复制到手机内存。
 - **手机转到SIM卡**：将手机内存中的条目复制到SIM卡。
3. 您可以看到下列子功能表。
 - **保留原号码**：复制的同时，原来的电话记录被保留。
 - **删除原号码**：复制的同时，原来的电话记录被清除。

全部删除

菜单 4.1.7





您可以删除SIM卡和手机中的所有条目。该功能需要安全密码。

1. 在待机模式下按  [联系人]，然后选择全部删除，按  [选择]。
2. 然后选择要清除的内存。
3. 按  [确认]或按  [返回]取消。

信息提示



▶ 特别服务号码

使用该功能访问您的网络运营商提供的特殊服务(如果您的SIM卡支持)。

1. 首先, 在待机模式下按  [电话本] 打开电话簿。
2. 滚动到特别服务号码, 然后按  [确认] 进入。
3. 将显示可用的服务名称。
4. 使用  键和  键选择服务。按  键[发送]。

▶ 内存状态

该功能可让您查看电话簿的已用内存和可用内存。

1. 首先, 在待机模式下按  [电话本] 打开电话簿。
按  [选择] 选择信息提示。
2. 滚动到内存状态, 然后按  [确认] 进入该功能表。

▶ 本手机号码(取决于SIM卡)

您可以存储并查看自己的SIM卡号码。

日程表

菜单 4.2

当您进入这一功能表，会有一个日历显示出来。屏幕顶端是日期部分，在屏幕底端是图标（日程表和备忘录）。在您更改日期后，日历会按照该日期更新。方形光标也将标示于该日期上。如果日历下方有横线，表示当天已设定日程表。该功能可以提醒您记住您的日程表和备忘录。如果您已设定提示，手机将发出提示音。

更改日、月、年。

按钮	描述	按钮	描述
 	每年	 	每周
 	每月	 	每天

在日程表模式下，按左软键  [选项]，如下所示：

新增

菜单 4.2.1

可为选定的日期添加新的日程和备注。可存储多达 20 条记事。

输入主题然后按左软键  [确定]。在以下各部分输入相应的信息：时间、重复和闹钟。

查看



菜单 4.2.2

查看选定日期的所有日程和备注。使用 、 浏览记事列表。如果设置了记事提醒，闹铃图标即会显示。

如果要查看记事详情，请按左软键  [选择]。按左软键  [选项] 删除、编辑选定的记事。

查看全部

菜单 4.2.3

显示为所有日子所设定的提示。使用 ， 浏览提示列表。
如果要查看记事详情，请按左软键 [选择]。

删除已过日程

菜单 4.2.4

您可以删除已经过期的日程。

全部删除

菜单 4.2.5

您可以删除所有提示。

备忘录

菜单 4.3



1. 按左软键 [选择] 选择备忘录。
 2. 如果备忘录为空，可按左软键 [新增] 增加记事。
 3. 输入备忘录内容，然后按左软键 [确定]。
- ❗ 注意** 如果要更改文本输入模式，请依次按这些模式。

本功能表涉及的功能包括：SMS（短消息服务），MMS（多媒体信息服务），语音邮件和网络服务信息。

写文本信息



菜单 5.1

您可写入并编辑文本信息。您也可以查询信息页数。

1. 按  [选择] 进入**信息**功能表。
2. 如果您想编写新信息，在功能表中选择**写文本信息**。
3. 使用T9文本可更容易地输入信息。
4. 选择[添加]来选择添加以下个项。
5. 当您想设置信息选项或已经编辑完信息时，按  [选项]。

① 注意 支持EMS R5的手机可以发送彩色图片、音乐、文字字体等等，但其他不支持此功能的手机可能并不能正确接收您发送的彩色图片、音乐或文字字体。

选项

- ▶ **发送：**发送文本信息。
 1. 输入接收者的号码。
 2. 按  键可加入更多的接收者。
 3. 可在地址簿中添加电话号码。
 4. 输入号码后按  键。

所有信息均会自动保存在发信箱中，即使在发送失败之后。

- ▶ **保存：**将信息储存在草稿箱内。
- ▶ **颜色：**您可以选择背景和字体的颜色。
- ▶ **对齐：**您可以将信息内容调整为右对齐、居中或左对齐。
- ▶ **字典：**您可以添加您自己的单词。此功能表只有在T9英文输入模式（T9Abc/T9abc/T9ABC）时才会显示。
- ▶ **T9语言输入法：**选择T9输入法。

- ▶ **退出：**如果在写信息时按“退出”，可结束写信息并返回“信息”菜单。您写的信息不会保存。

添加

- ▶ **符号：**您可以添加特殊符号。
- ▶ **图片：**可插入默认图形或我的图片中的图形，以使用短信发送。
- ▶ **歌曲：**您可以添加支持短信的歌曲。
- ▶ **常用短语：**您可以使用已在手机中设置过的常用短语。
- ▶ **电话本：**您可以在电话本中添加**电话本**中的电话号码或 e-mail 地址。
- ▶ **名片：**您可以添加您的个人联系信息到您的名片中。

写多媒体信息

菜单 5.2

您可以编写多媒体信息，查看信息大小。

1. 选择  [选择] 进入信息功能表。
2. 如果您想要写一条新信息，选择写多媒体信息。
3. 您可以创建一条新信息或者选择已经编制好的多媒体模板。
4. 按添加可以向信息里添加**符号，照片，照相，图片，歌曲，语音备忘录，常用短语，电话本，名片。**

选项

- ▶ **发送：**您可以发送多媒体信息给多个接收人，并可以设定信息优先级、有效期和状态报告
- ① **注意** ·所有信息均会自动保存在发信箱中，即使在发送失败之后。
·咨询您的服务供应商是否提供优先服务。
- ▶ **预览：**您可以预览编写的多媒体信息。
- ▶ **保存：**您可以将多媒体信息保存到草稿箱或者保存为模板。
- ▶ **增加页面：**您可以在当前编辑的片段之前或之后增加一条新片段。
- ▶ **转到：**您可以移至前一或后一片段。
- ▶ **删除幻灯片：**您可以删除当前的片段。
- ▶ **设置信息格式：**
 - **设定定时器：**您可以为多媒体信息片断中的文本，图片和歌曲设置定时器。
 - **置换文本和图片：**您可以置换信息中图片和文本的位置。
- ▶ **删除媒体：**您可以删除多媒体信息片段中的图片、声音或视频。
- ① **注意** 此选项只能在相应的媒介类型存在的情况下显示。
- ▶ **T9英文输入：**您可以增加自己的单词，此选项仅在语言输入法为T9英文输入法(T9Abc/T9abc/T9ABC)时才显示。

- ▶ **T9语言输入法：**选择一种T9输入法。
- ▶ **退出：**您可以退回到信息功能表中。
- ❗ **注意** 如果您在编写多媒体短信时选择图片(15K)，载入持续时间至少约需15秒。此外，在载入期间您不能激活按键。15秒后，即可用它来编写多媒体短信。

收信箱

菜单 5.3

当收到信息时，手机会给予提示。收到的信息会存储到收信箱中。在收信箱中，您可以通过指示图标识别每一条信息。图标的含义如下图所示。

图标	指示图标
	多媒体短信
	短信息
	SIM卡短信
	已读多媒体短信
	已读短信息
	Push信息
	多媒体信息通知

如果手机显示“SIM卡信息已满”，您将需要从SIM卡的收信箱中删除信息。如果手机显示“没有空间存储信息”，您可以通过删除信息、媒体和应用程序释放存储空间。

* SIM 信息

SIM信息是指存储在SIM卡上的特殊信息。您可以把SIM信息转存到手机中。

对于收到的多媒体信息通知，您可以对信息进行操作或者等待其自动下载。

若要读取一条信息，通过按  选择读取信息。

- ▶ **查看：**您可以查看收到信息。
- ▶ **回复信息：**您可以向发送方回复信息。
- ▶ **转发：**您可以转发信息给另一方。
- ▶ **回复电话：**您可以向发送方回复电话。
- ▶ **删除：**删除所选信息。
- ▶ **保存信息：**您可以提取信息中的图片、歌曲和文本。他们将被存储到我的文件夹或者电话本中。
- ▶ **全部删除：**您可以删除所有信息。

发信箱

菜单 5.4

您可以看到已经被发送和没有被发送的信息。对于已经发送的信息，您可以看到发送状态报告。

同在收信箱中一样，您可以通过图标识别信息。

图标	指示图标
	多媒体信息已发
	多媒体信息未发
	多媒体信息发送已确认
	短信息已发
	短信息未发
	短信息发送已确认

* 当您使用已发送信息时

- ▶ **查看：**您可以查看已发送的信息。
- ▶ **转发：**您可以转发当前信息给其他接收方。
- ▶ **删除：**您可以删除所选信息。
- ▶ **查看信息：**您可以查看收信箱中信息的标题（仅适用于多媒体信息）、信息发送的日期和时间、信息的类型和信息的大小及发送报告。
- ▶ **全部删除：**您可以删除所有未发送的信息。

草稿箱

菜单 5.5

使用此功能表，您可以预设常用的多媒体短信。此功能表显示预设的多媒体短信列表。

可以使用以下选项。

- ▶ **编辑**：修改您选择的信息。
- ▶ **删除**：删除您选择的信息。
- ▶ **查看信息**：用于查看信息的详情。

收听语音邮件

菜单 5.6

一旦选择此菜单，只需按左软键  [确定] 即可收听语音邮件。您也可以待机模式下长按  键来收听语音邮件。

- ① **注意** 当您收到语音邮件时，您的手机会显示相应的图标并且您可以听到提示音。请与网络提供商联系，了解有关其服务的详细信息，以便对您的手机正确进行配置。



小区广播

菜单 5.7

小区广播信息是通过网络以文本信息形式向 GSM 用户发送的。它们提供诸如天气报告、交通新闻、出租车、药店和股票行情之类的一般信息。不同类型的信息有不同的号码；因此您可以联系服务提供商，以便正确输入特定信息的特定号码。在收到小区广播信息时，您会看到弹出信息，告诉您已收到信息，或者直接显示小区广播信息。要再次查看信息或者不处于待机模式下，请按下述步骤执行操作：

新增

菜单 5.7.1

1. 当您接收到小区广播信息时，可以通过选择读取显示信息。
通过  或者  移动光标读取其他的信息。
2. 收到的信息可以保存到有新信息到达之前。

栏目

菜单 5.7.2

- ▶ **新增：**您可以在手机中添加小区广播信息号码并加上标题。
- ▶ **查看列表：**您可以查看添加的小区广播信息栏目。
如果您按  [选项]，您可以修改和删除被添加的小区广播信息栏目。
- ▶ **当前列表：**您可以在启动列表中选择小区广播信息栏目。如果您启动了一个栏目，您将会接收此栏目的信息。

模板

菜单 5.8

常用短语

菜单 5.8.1

您共有 6 种文本模板，如下所示：

- 请回电！
- 对不起！我迟到了，我马上到。
- 你现在在哪里？
- 我在路上。
- 非常紧急，请速联系！
- 我爱你！

多媒体模板

菜单 5.8.2

您可以使用以下的功能。

- ▶ **查看：**您可以查看多媒体信息模板。
- ▶ **修改：**您可以编辑多媒体信息模板。
- ▶ **写信息：**您可以使用模板写多媒体信息。
- ▶ **新增：**允许您添加新的多媒体信息模板。
- ▶ **删除：**您可以删除多媒体信息模板。
- ▶ **全部删除：**允许您删除所有多媒体信息。

名片

菜单 5.8.3

您可以制作自己的名片，可以键入名字、电话号码、传真号码和电子邮件地址。

设定

菜单 5.9

文本信息

菜单 5.9.1

- ▶ **信息类型：**文本、语音、传真、国内传呼、X.400、电子邮件、ERMES 通常，信息类型设定为文本格式。您可以将文本信息转换为其它格式，以配合接收信息的设备。要获取有关该功能的信息，请联系您的服务提供商。
- ▶ **有效期：**该网络服务可让您在发送信息时设定文本信息在信息中心储存的期限。
- ▶ **状态报告：**如果您在该功能表中设定是，您即可查询您的信息是否已成功发送。
- ▶ **回复付费：**发送信息时，可以让接收信息者回复并将回复费用记入您的话费清单。
- ▶ **短信中心：**如果您想发送文本信息，您可以通过该功能表获得 SMS 中心地址。

多媒体信息

菜单 5.9.2

- ▶ **优先级：**您可以设置您选择的信息的优先级。
- ▶ **有效期：**该网络服务可让您在发送信息时设定信息在信息中心储存的期限。
- ▶ **状态报告：**如果您在该功能表中设定是，您即可查询您的信息是否已成功发送。
- ▶ **自动下载：**如果您选择开启，您将自动接收多媒体信息。如果您选择关闭，您将仅能在收件箱中收到通知信息，然后再查阅这些通知信息。

- ▶ **网络设定：**如果选择多媒体信息中心，您可以设置多媒体信息中心的URL地址。
- ▶ **允许的类型**
 - 个人：**私人信息。
 - 广告：**商业信息。
 - 信息提示：**必要信息。

语音邮件中心

菜单 5.9.3

如果您的网络服务提供商支持此功能，则可接收语音邮件。

当新语音邮件已接收，屏幕上将显示符号。请向您的网络服务提供商查询服务详情，以便相应地配置手机。

- ▶ **本地中心：**选择本地中心听取语音邮件。
- ▶ **漫游地中心：**如果支持漫游服务，您在漫游中可以收取语音邮件。

小区广播

菜单 5.9.4

▶ 接受

是：如果您选择此选项，您的手机将接收小区广播信息。

否：如果您选择此选项，您的手机将不再接收小区广播信息。

▶ 信息提示

是：如果您选择该功能，当您收到小区广播信息时，手机将发出提示音。

否：如果您选择该功能表，尽管您收到小区广播信息，您的手机不会发出提示音。

▶ 语言：

您可以通过[开/关]选择您想要的语言。然后手机将以您所选的语言来接收小区广播信息。

PUSH 信息

菜单 5.9.5







选择是否接收 Push 信息。









使用相机您可以在移动中拍取人物或者景物的照片。

照相

菜单 6.1

* 要在手机翻盖打开时拍照



1. 选择照相，然后按 ，如果您想直接进入此功能表，可以长按 。
 2. 对准您要拍照的对象，然后按 。
 3. 如果您要存储照片，按  或 。
- 注意** 您可以通过按导航键控制图像尺寸、亮度、颜色和缩放。
( 或 )。

- ▶ **缩放** []: 允许您设置的缩放值为 x1 至 x5，视分辨率而定。
- ▶ **颜色** []: 具有 3 种可用设置：彩色、怀旧和黑白使用
- ▶ **亮度** []: 上/下导航键来调节光照。
具有 5 种光照级别可用：-2、-1、0、+1 和 +2。
- ▶ **自动拍摄** []: 允许您选择延迟时间（关闭、3 秒和 5 秒）。手机将会在指定的时间之后拍照。
- ▶ **内存状况** []: 检查可用内存以便拍摄新的照片。
- ▶ **将闪光** []: 允许您在黑暗的场所拍照时设置闪光灯。
- ▶ **分辨率** []: 允许您将图像尺寸设置为以下一种：高（640x480）、中（320x240）、低（128x160）和电话簿（48x48）。
- ▶ **图片质量** []: 允许您将图像质量设置为：基本、正常和精细。

照在相框中

菜单 6.2

您可以在不同的背景上拍摄照片。

此外，您也可以通过按导航键（ 或 ）来选择相框。

- ❗ **注意** 在这种模式下，您不可以更改分辨率设置。

连续拍摄

菜单 6.3

您可以连续拍摄最多9张照片。照相之后，您可以通过按  浏览照片，您也可以通过按  存储照片。

- ❗ **注意** 如果您将分辨率设置为320X240，您只能照6张照片。
如果是128X160，则可以照9张照片。

相册

菜单 6.4

您可以浏览和发送照片，另外，您可以将照片设置为墙纸。

全部图片

菜单 6.4.1

您可以按顺序浏览所有的照片。

普通图片

菜单 6.4.2

您可以浏览除了相框图片和电话本图片以外所有的图片。

相框图片

菜单 6.4.3

您可以浏览所有的相框图片。

• 选项

- ▶ **图片预览：**可以在一个屏幕中查看最多9个缩略图。
- ▶ **写多媒体信息：**可以通过多媒体信息发送照片。
- ▶ **设为墙纸：**可以将照片设置为墙纸。
- ▶ **放映幻灯片：**您可以通过此菜单自动的连续浏览照片。
- ▶ **删除：**可以删除照片。
- ▶ **编辑标题：**可以编辑照片的标题。
- ▶ **查看详情：**可以查看有关标题、大小、拍摄日期和时间的信息。
- ▶ **保护：**可以在此菜单中锁定照片，以防误删。

电话本图片

菜单 6.4.4

您可以浏览所有的电话本照片。

• 选项

- ▶ **设为墙纸：**可以将照片设置为墙纸。
- ▶ **放映幻灯片：**您可以通过此菜单自动的连续浏览照片。
- ▶ **删除：**可以删除照片。
- ▶ **编辑标题：**可以编辑照片的标题。
- ▶ **查看详情：**可以查看有关标题、大小、拍摄日期和时间的信息。
- ▶ **保护：**可以在此菜单中锁定照片，以防误删。

设定

菜单 6.5

内存状态

菜单 6.5.1

您可以查看总内存容量，已使用内存容量和剩余内存容量。

清空相册

菜单 6.5.2

您可以删除内存中所有的图片。

自动保存



菜单 6.5.3

自动保存用相机拍摄的照片。

设定

菜单 7



您可以根据您的需要设置下面的功能表。

1. 在待机模式下按  [功能表]。
2. 按  直接进入设定功能表。

闹钟

菜单 7.1

您最多可以设置五个闹钟。

1. 选择开并输入闹钟的时间。
2. 选择重复周期：**一次**，**周一 ~ 周五**，**周一 ~ 周六**，**每天**。
3. 选择闹钟铃声之后按  [确认]。
4. 编辑闹钟名称之后按  [确认]。

日期和时间

菜单 7.2

您可设置与日期和时间相关的功能。

日期设定

菜单 7.2.1

在该功能表中，您可以设定手机日期。

日期格式

菜单 7.2.2

在该功能表中，您可以设定日期格式比如：日/月/年, 月/日/年, 年/月/日。

时间设定

菜单 7.2.3

您可以设定当前手机时间。

时间格式

菜单 7.2.4

您可以选择时间格式为12小时制或24小时制。



手机设定

菜单 7.3

您可以按需要完成手机设定。

显示设定

菜单 7.3.1

- ▶ **墙纸**：您可以选择待机模式下的背景图片。
- ▶ **手机方案**：您可以选择以下 4 种颜色方案：干净、明朗、信纸和金属风格。
- ▶ **问候语**：如果您选择开，您将编辑手机在待机模式下显示的文本。
- ▶ **背景灯**：您可以设定按键后背景灯开启的时间。
- ▶ **屏幕对比度**：您可以按  ,  键设定您想要的屏幕对比度。
- ▶ **信息提示**：您可以在打开功能表之前预览该功能表当前设置。提示显示在屏幕的下端。
- ▶ **网络名称**：如果您选择开，网络名称(服务供应商的名称)将会出现在内屏上。

语言

菜单 7.3.2

您可以选择手机上文本显示的语言。此设定会影响到语言输入法。

通话设定

菜单 7.4

在设定功能表中，您可以按  [选择]设定和通话相关的功能表。

呼叫转接

菜单 7.4.1

呼叫转移服务可让您将语音来电、传真来电和数据来电转移到其它号码。要获取更多信息，请联系您的服务提供商。

- ▶ **转接所有语音来电**
无条件转移语音来电。
- ▶ **正在通话时转接来电**
当手机正在使用时转移语音来电。

▶ **无人接听时转接来电**

转移您没有应答的语音来电。

▶ **无网络或关机时转接来电**

当手机关机或不在服务区时转移语音来电。

▶ **转接所有数据来电**

无条件转移到使用PC连接的号码。

▶ **转接所有传真来电**

无条件转移到使用传真连接的号码。

▶ **全部取消**

取消全部呼叫转接。

子功能表

呼叫转接功能表有以下子功能表。

• **启动**

启动相应服务。

语音信箱

转发到信息中心。该功能不包括在所有数据来电和所有传真来电功能表中。

其他号码

输入接受转移呼叫的电话号码。

常用号码

您可以查询5个转移号码。

• **关闭**

取消相应服务。

• **查询状态**

查看相应服务的状态。

接听模式

菜单 7.4.2

▶ 翻盖接听

选择此功能表，您可以通过翻盖接听来电。

▶ 任意键接听

选择此功能表，您可按任意键接听来电，但不包括  [结束]键。

▶ 按发送键接听

选择此功能表，您还可以按  [接听]键和左软键接听来电。

发送号码(视网络和所申请的服务而定)

菜单 7.4.3

▶ 开

您可以将手机号码发送给对方，在接收方手机上将显示您的手机号码。

▶ 关

在接收方手机上不会显示您的手机号码。

▶ 网络设定

如果您选择该功能，是否发送您的手机号码将视您两条线路的服务而定，比如线路一或者线路二。

呼叫等待(视网络而定)

菜单 7.4.4

▶ 启动

如果启用该服务，您可以接收待接来电。

▶ 关闭

如果关闭该服务，您将取消此服务。

▶ 查询状态

显示呼叫等待的设置状态。

分钟提示

菜单 7.4.5

如果您选择**开**，可以在通话期间通过每分钟的蜂鸣声检查通话时间。

自动重拨

菜单 7.4.6

▶ 开

当该功能设定为开启时，您的手机在连接失败后将再进行连接尝试。

▶ 关

连接失败后，您的手机将不再进行连接尝试。

保密设定

菜单 7.5

需要PIN码

菜单 7.5.1

在该功能表中，您可以设定手机在开机时需要SIM卡的PIN码。

如果启动该功能，您将被要求输入PIN码。

1. 进入保密设定功能表，按  [选择] 选择要求PIN码。
2. 设置“开”或者“关”。
3. 如果选择“开”，开机时需要您输入PIN码。
4. 如果您连续三次输错PIN码，手机将被锁定，这时您需要输入PUK码。
5. 您最多可以连续十次输入PUK码，如果您连续十次输错PUK码，您将无法解锁您的手机。这时，您只能联系服务中心寻求帮助。

手机锁

菜单 7.5.2

您可以使用保密码防止他人未经授权使用您的手机。
如果您将手机锁设定为开，则开机时手机将要求您输入安全密码。如果您将手机锁设定为自动，则只有当您更换SIM卡时，手机才要求您输入安全密码。

呼叫限制

菜单 7.5.3

呼叫限制服务可以防止您的手机拨打或接听某种电话。该功能需要呼叫限制密码。您可以查看以下子功能表。

▶ 所有拨出电话

您可以限制所有拨出电话。

▶ 拨出国际电话

您可以限制拨出国际长途。

▶ 国际漫游时拨打电话

您可以限制在国际漫游时所拨打的电话。

▶ 所有来电

您可以限制所有来电。

▶ 国际漫游时来电

您可以限制国外漫游时来电。

▶ 全部取消

您可以取消所有限制服务。

▶ 更换密码

您可以更改呼叫限制服务的密码。

一组呼叫限制子功能表：

- 启动

请求网络启动呼叫限制服务。

- 关闭

取消所选子功能表呼叫限制服务。

- 查询状态

查询呼叫限制服务开启或关闭的状态。

固定拨号(需SIM卡支持)

菜单 7.5.4

您可以限制拨电话号码的拨打。这些号码由PIN2码保护。

- ▶ 激活

您可以限制拨打您所选择的电话号码。

- ▶ 取消

您可以不限制对电话号码的拨打。

- ▶ 成员列表

您可以查看被保存为FDN的号码列表。

更改密码

菜单 7.5.5

PIN是Personal Identification • Number(个人识别号码)的缩写。

可用来防止未经授权的人使用您的手机。您可以更改访问密码：

安全密码, PIN码, PIN2码。

1. 如果您想更改访问密码：安全密码, PIN码, PIN2码, 先输入原密码然后按  [确认]。
2. 输入新的 安全密码, PIN码, 或PIN2码, 然后确认。

网络设定

菜单 7.6

您可以选择能够自动或手动注册的网络。通常，手机网络选择设定为自动。

自动

菜单 7.6.1

如果您选择“自动”，手机会自动选择在您区域内的可用网络。一旦您选择“自动”，无论手机在开机状态还是关机状态，都将保持设置为“自动”。

手动

菜单 7.6.2

手机会找到可用的网络列表并显示出来。然后您可以选择您想使用的网络，前提是该网络与您本地网络运营商已签订漫游协议。如果手机无法接入到您选择的网络中，手机允许您选择另一个网络。

首选网络

菜单 7.6.3

您可以设定手机在注册其它网络前首先注册的首选网络列表。该列表从手机预设的已知网络列表中创建。

恢复初始设定

菜单 7.7

您可以通过选择该功能表将手机恢复为预设配置。然后，您需要安全密码启动该功能。

GPRS设定

菜单 7.8

GPRS（通用分组无线业务）是一种允许使用手机通过移动网络收发数据的技术。GPRS 是允许以无线方式访问数据网络（如 Internet）的数据载体。

在使用 GPRS 之前

- 您需要预订 GPRS 服务。有关 GPRS 服务的提供和预订情况，请联系您的网络运营商或服务提供商。
- 您需要保存通过 GPRS 使用的应用程序的 GPRS 设定

开机

菜单 7.8.1

如果选择电源打开并且位于支持 GPRS 的网络中，手机会向 GPRS 网络注册，并且短信将通过 GPRS 发送。而且启动现有的包数据连接（如收发电子邮件）的速度也会更快。

需要时

菜单 7.8.2

如果选择“**需要时**”，手机将仅在您启动需要 GPRS 的应用程序或操作时才使用 GPRS 连接。当没有应用程序需要 GPRS 连接时，GPRS 连接即关闭。

- ❗ **注意** 如果没有开通 GPRS 服务，并且已选择“自动”，则手机将定期尝试建立连接。

您可以访问不同的 WAP（无线应用协议）服务，如银行业务、新闻、天气报告和航班信息等。这些服务专为手机应用而设计，由 WAP 服务提供商负责进行维护。

向您的网络运营商及（或）希望使用其服务的服务提供商咨询，了解 WAP 服务的提供、定价和收费情况。服务提供商将向您提供有关如何使用其服务的说明。



一旦建立连接，屏幕上即显示主页。主页内容视服务提供商而定。要在任何时间退出浏览器，按  键。手机将返回待机模式。

使用 WAP 浏览器导航

您可以使用手机按键或 WAP 浏览器菜单上网。

使用手机按键

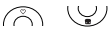
上网期间，手机按键的功能有所不同。

按 键	说 明
	将内容区域向上 / 向下滚动一行
	返回上一页
	选择选项并确认操作。

使用 WAP 浏览器菜单

当无线上网时，有多个菜单选项可供使用。

注意 视浏览器版本而定，WAP 浏览器菜单可能有所不同。

主页

菜单 8.1.1





回到主页。主页是您在启动的上网设定中所设定的WAP站点。如果您没有进行设置，将使用运营商预先设定的站点。

书签

菜单 8.1.2

此菜单使您可以存储喜爱网页的 URL 以便以后访问。您的手机上已预先安装若干个书签。这些预先安装的书签不能删除。

要创建书签

1. 按左软键  [选项]。
 2. 选择“添加”，然后按 OK 键。
 3. 输入相应的 URL 和标题后，按 OK 键。
- * **提示：** 使用  键和  键可输入图标。
要输入“.”，请按  。

选择需要的书签后，将出现以下选项。

- ▶ **连接：** 连接到所选书签。
- ▶ **添加：** 选择此选项创建新的书签。
- ▶ **修改：** 您可以编辑所选书签的 URL 和/或标题。
- ▶ **删除书签：** 删除所选书签。

上网设定

菜单 8.1.3

上网设定为用于连接互联网的网络信息。

每个上网设定均有子菜单，如下所示：

- ▶ **启动**：启动所选上网设定。
- ▶ **设置**：使用此功能编辑和更改所选上网设定的 WAP 设置。
 - **主页**：该设定可让您输入您想作为主页使用的网站地址（URL）。您不需要在每个URL前键入“http://”，因为WAP浏览器会自动加入。
 - **连接方式**
 - 数据**（电路交换）
 - GPRS**（通用分组无线业务）
 - **数据设定**
 - IP地址**：输入访问WAP网关的IP地址。
 - 拨出号码**：输入访问WAP网关的拨号号码。
 - 用户名**：拨号服务器（不是WAP网关）的用户身份。
 - 密码**：拨号服务器（不是WAP网关）识别您身份所需的密码。
 - 呼叫类型**：选择数据来电的类型：模拟或ISDN（数码）。
 - 呼叫速度**：数据连接的速度，9600 或者 14400。
 - 空闲时限**：您可以设定限制时间。超过此时间限制而没有数据输入或传输时，服务将自动关闭。
 - **GPRS设置**
 - 只有当选择GPRS作为载体服务时，服务设定才可用。
 - IP地址**：输入访问WAP网关的IP地址。
 - APN**：输入APN
 - 用户ID**：APN服务器的用户身份。
 - 密码**：APN服务器识别您身份所需的密码。

- 连接类型

连接类型的选项为临时或持续，视网关而定。

固定连续

固定的传输机制，会增加网络通信量。

自选连接

非固定（无连接）的服务。

HTTP

直接在 HTTP 中将客户端连接至服务器

- 代理设置

IP地址：输入您访问的代理服务器的 IP 地址。

端口：输入代理服务器端口

- DNS设置

主服务器：输入您访问的首选 DNS 服务器的 IP 地址

从服务器：输入您访问的备用 DNS 服务器的 IP 地址

- 安全设置

该选项可以设定为开或关，视网关而定。

- 显示图象

您可以选择是否要显示WAP卡上的图象。

▶ **重命名：**编辑上网设定的名称。

▶ **删除：**删除上网设定。

▶ **添加：**您可手动添加上网设定。

转到URL

菜单 8.1.4

您可以直接连接到想要的站点。输入特定的 URL 后，按 OK 键。

缓存

菜单 8.1.5

您已访问的信息或服务保存在手机的缓存中。

清除缓存

删除缓存中保存的所有信息。

检查缓存

设置是否通过缓存尝试进行连接。

❗ **注意** 缓存是一种缓冲存储器，可以暂时保存数据。

Cookies设置

菜单 8.1.6

您已访问的信息或服务保存在手机的缓存中。

- ▶ **清除 Cookie:** 删除保存在 cookie 中的所有上下文。
- ▶ **检查 Cookie:** 检查是否使用了 cookie。

安全设置

菜单 8.1.7

显示安全证书的列表。

- ▶ **权威：**您可以查看存储在手机中的官方证书的列表。
- ▶ **私人：**您可以查看存储在手机中的个人证书的列表。

重新设定

菜单 8.1.8

您可以将上网设定的所有当前设定复零为初始设定。

浏览器版本

菜单 8.1.9

显示WAP浏览器的版本。

SIM 服务



菜单 8.2

您的服务提供商可以通过 SIM 卡提供如家庭银行业务、股市行情之类的特殊应用。如果您已注册这些服务之一，该服务名称将出现在主菜单末尾。通过“SIM 服务”菜单，您的手机也能够满足将来的使用需要，并能够支持服务提供商所提供的额外服务。

有关详细信息，请联系您的服务提供商。

游戏

菜单 9.1

- **我的应用程序：**在此菜单中，您可以管理手机中安装的 Java 应用程序。您可以播放或删除下载的应用程序，或者设置连接选项。下载的应用程序可在文件夹中整理。按左软键  [选择] 打开所选的文件夹或启动选定的 Midlet。使用左软键  [菜单]，以下菜单将会出现。
 - ▶ **开始：**启动选定的应用程序。
 - ▶ **信息：**显示应用程序的信息。
 - ▶ **选项：**某些 Java 应用程序可能需要建立数据连接。3选择此项以设置连接选项。
 - **经常查询：**立即建立连接，而不显示通知。
 - **提示：**在应用程序建立连接时进行询问。
 - **从不查询：不允许建立连接。**
- ❗ **注意** 您不可删除或重命名预先安装的文件夹或文件夹中的游戏。

Java是由Sun Microsystems开发的一项技术。与使用标准Netscape或微软Internet Explorer浏览器下载Java Applet的方式相同，可以使用具有WAP功能的手机下载Java MIDlet。视服务提供商而定，所有基于Java的程序（如Java游戏）均可以下载到手机上并运行。一旦下载之后，即可以在“我的游戏”菜单中查看Java程序，并可在此选择执行和删除。Java程序。Java程序文件以 .JAD和 .JAR格式保存在手机中。

- ❗ **注意** •JAR文件是Java程序的压缩格式，JAD文件是包含所有详细信息的描述文件。在下载之前，您可以从网络上的JAD文件中查看所有详细的文件说明。
- 视标准语言（J2ME）而定，并非所有Java应用程序均兼容当前市场上销售的各种手机，这是因为不同手机型号所使用的库可能不同。如果下载了不是为本手册中所述的手机专门开发的Java应用程序，软件可能会被屏蔽或自动开启，这时候您有必要“重新启动”手机。我们希望让您知道这些问题是由于应用程序不兼容导致的，而不是产品故障。
- ❗ **注意** •只有基于J2ME(Java 2 微版本)的程序会在手机上运行。基于J2SE(Java 2 标准版本)的程序只能在PC环境中运行。

图片

菜单 9.2

左软键  [选项] 可激活以下选项。

- ▶ **设为墙纸：**可将选定的图片设置为墙纸。
- ▶ **写多媒体信息：**可通过彩信发送下载的图片。

音乐

菜单 9.3

左软键 [选项] 可激活以下选项。

- ▶ **设为铃声：**此选项可将当前选定的声音设置为铃声。
- ▶ **写信息：**可通过短信和彩信发送音乐。

附件

我们为你的手机准备了多种附件。您可以根据个人的通信要求来选择合适的附件。

标准电池



耳机

用于免提操作。

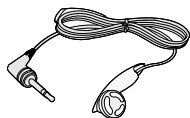

旅行用适配器

当您不在办公室或家中时，可以使用此充电器为电池充电。



数据套件/CD

您可以将手机与PC相连，进行数据交换。

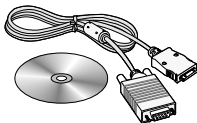

- 注意**
- 确保使用正规的LG配件。
 - 仿冒品或替代品及非原厂配件可能会让您丧失保修权益。
 - 各个地区的配件可能不同；如有任何疑问，请与我们的地区服务公司或代理查证核实。



**C3300 User Guide
- English**

WE SHOULD INFORM USER THAT THIS
MANUAL CAN HAVE SOME DIFFERENCES
FROM PHONE DEPENDING ON PHONE
S/W AND SERVICE PROVIDER.

Introduction

Congratulations on your purchase of the advanced and compact C3300 cellular phone, designed to operate with the latest digital mobile communication technology.



This user's guide contains important information on the use and operation of this phone. Please read all the information carefully for optimal performance and to prevent any damage to or misuse of the phone. Any changes or modifications not expressly approved in this user's guide could void your warranty for this equipment.

For Your Safety

Read these simple guidelines. Breaking the rules may be dangerous or illegal. Further detailed information is given in this manual.

Warning

- Mobile Phones must be switched off at all times in an aircraft.
- Do not hold the phone in your hand while driving.
- Do not use your phone near petrol stations, fuel depots, chemical plants or blasting operations.
- For your safety, use **ONLY** specified **ORIGINAL** batteries and chargers.
- Do not handle the phone with wet hands while it is being charged. It may cause an electric shock or seriously damage your phone.
- Keep the phone in a safe place out of children's reach. It includes small parts which if detached may cause a choking hazard.

Caution

- Switch off the phone in any area where required by special regulations. For example, do not use your phone in hospitals or it may affect sensitive medical equipment.
- Emergency call may not be available under all cellular networks. Therefore, you should never depend solely on the phone for emergency calls.
- Only use **ORIGINAL** accessories to avoid damage to your phone.
- All radio transmitters carry risks of interference with electronics in close proximity. Minor interference may affect TVs, radios, PCs, etc.
- Batteries should be disposed of in accordance with relevant legislation.
- Do not dismantle the phone or battery.

Guidelines for safe and efficient use

Radio wave exposure and Specific Absorption Rate (SAR) information

This mobile phone model C3300 has been designed to comply with applicable safety requirement for exposure to radio waves. This requirement is based on scientific guidelines that include safety margins designed to assure this safety of all persons, regardless of age and health.

- The radio wave exposure guidelines employ a unit of measurement known as the Specific Absorption Rate, or SAR. Tests for SAR are conducted using standardized method with the phone transmitting at its highest certified power level in all used frequency bands.
- While there may be differences between the SAR levels of various LG phone models, they are all designed to meet the relevant guidelines for exposure to radio waves.
- The SAR limit recommended by the international Commission on Non-Ionizing Radiation Protection (ICNIRP), which is 2W/kg averaged over ten (10) gram of tissue.
- The highest SAR value for this model phone tested by DASY4 for use at the ear is 1.05 W/kg (10g).
- SAR data information for residents in countries/regions that have adopted the SAR limit recommended by the Institute of Electrical and Electronics Engineers (IEEE), which is 1.6 W/kg averaged over one (1) gram of tissue.



Product care and maintenance

Warning: Use only batteries, charger and accessories approved for use with this particular phone model. The use of any other types may invalidate any approval or warranty applying to the phone, and may be dangerous.

- Do not disassemble this unit. Take it to a qualified service technician when repair work is required.
- Keep away from electrical appliance such as a TV, radio or personal computer.
- The unit should be kept away from heat sources such as radiators or cookers.
- Do not drop.
- Do not subject this unit to mechanical vibration or shock.
- The coating of the phone may be damaged if covered with wrap or vinyl wrapper.
- Do not use harsh chemicals (such as alcohol, benzene, thinners, etc.) or detergents to clean your phone. There is a risk of this causing a fire.
- Do not subject this unit to excessive smoke or dust.
- Do not keep the phone next to credit cards or transport tickets; it can affect the information on the magnetic strips.
- Do not tap the screen with a sharp object; otherwise, it may damage the phone.
- Do not expose the phone to liquid or moisture.
- Use the accessories like an earphone cautiously.
- If you put your phone in a pocket or bag without covering the receptacle of the phone (power plug pin), metallic articles (such as a coin, paperclip or pen) may short-circuit the phone. Always cover the receptacle when not in use.

Guidelines

- Never place your phone in a microwave oven as it will cause the battery to explode.
- Only authorized personnel should service the phone and its accessories. Faulty installation or service may result in accidents and consequently invalidate the warranty.
- Do not use the phone if the antenna is damaged. If a damaged antenna contacts skin, it may cause a slight burn. Please contact an LG Authorized Service Center to replace the damaged antenna.
- The label of the phone contains important information for customer support purposes. Do not remove it.

Efficient phone operation

To enjoy optimum performance with minimum power consumption please:

- Hold the phone as you speak to any other telephone. While speaking directly into the microphone, angle the antenna in a direction up and over your shoulder. If the antenna is extendable/retractable, it should be extended during a call.
- Do not hold the antenna when the phone is in use. If you hold it, it can affect call quality, it also may cause the phone to operate at a higher power level than needed and shorten talk and standby times.
- If your mobile phone supports infrared, never direct the infrared ray at anyone's eye.



Electronics devices

All mobile phones may get interference, which could affect performance.

- Do not use your mobile phone near medical equipment without requesting permission. Avoid placing the phone over the pacemaker, i.e. in your breast pocket.
- Some hearing aids might be disturbed by mobile phones.
- Minor interference may affect TVs, radios, PCs, etc.
- Do not bend, scratch, or expose to static electricity.

Road safety

Check the laws and regulations on the use of mobile phones in the areas when you drive.

- Do not use a hand-held phone while driving.
- Give full attention to driving.
- Use a hands-free kit, if available.
- Pull off the road and park before making or answering a call if driving conditions so require.
- RF energy may affect some electronic systems in your motor vehicle such as car stereo, safety equipment.
- When riding in a car, do not leave your phone or set up the hands-free kit near to the air bag. If wireless equipment is improperly installed and the air bag is activated, you may be seriously injured.

Blasting area

Do not use the phone where blasting is in progress. Observe restrictions, and follow any regulations or rules.

Potentially explosive atmospheres

- Do not use the phone at a refueling point. Don't use near fuel or chemicals.
- Do not transport or store flammable gas, liquid, or explosives in the compartment of your vehicle, which contains your mobile phone and accessories.

In aircraft

Wireless devices can cause interference in aircraft.

- Turn off your mobile phone before boarding any aircraft.
- Do not use it on the ground without crew permission.

Battery information and care

- You do not need to completely discharge the battery before recharging. Unlike other battery systems, there is no memory effect that could compromise the battery's performance.
- Use only LG batteries and chargers. LG chargers are designed to maximize the battery life.
- Do not disassemble or short-circuit the battery pack.
- Keep the metal contacts of the battery pack clean.
- Replace the battery when it no longer provides acceptable performance. The battery pack may be recharged hundreds of times until it needs replacing.
- Recharge the battery if it has not been used for a long time to maximize usability.
- Do not expose the battery charger to direct sunlight or use it in high humidity, such as the bathroom.
- Do not leave the battery in hot or cold places, this may deteriorate the battery performance.

Network service

- Some services and functions described in this user's guide are dependent on network or subscription. Therefore, all menus may not be available in your phone. Please consult network operator for more information about your subscription.



C3300 User Guide

C3300 features	14	In-Call Menu	31
Part of the phone	14	During a Call	31
Display Information	17	Conference Calls	32
On-Screen Icons	18		
Getting started	20	Menu Tree	34
Installing the SIM card and the		Profiles	36
handset battery	20	Activate	36
Charging the Battery	22	Personalise	36
Disconnecting the charger	23	Rename	37
General Functions	24	Call register	38
Making a Call	24	Missed calls	38
Adjusting the Volume	25	Received calls	38
Answering a Call	25	Dialled calls	39
Entering Text	26	Delete recent calls	39
		Call charges	39
Selecting Functions		Call duration	39
and Options	30	Call costs	40
		Settings	40



GPRS information	40	Delete all	49
Call duration	40	Memo	49
Data volumes	40		
Tools	41	Messages	50
Calculator	41	Write text message	50
Unit converter	41	Write multimedia message	52
World time	41	Inbox	53
Voice recorder	42	Outbox	55
Record	42	Drafts	56
View list	42	Listen to voice mail	56
Memory status	42	Info message	57
		Read	57
		Topics	57
Organiser	43	Templates	58
Contacts	43	Text templates	58
Search	43	Multimedia templates	58
Add new	44	Signature	58
Caller groups	44	Settings	59
Speed dial	45	Text message	59
Settings	45	Multimedia message	59
Copy all	46	Voice mail centre	60
Delete all	47	Info message	60
Information	47	Push messages	61
Scheduler	48		
Add new	48	Camera	62
View	48	Take picture	62
View all	49	Take in modes	63
Delete past	49	Take continuously	63

Table of Contents

Album	64	PIN code request	70
All pictures	64	Phone lock	70
General pictures	64	Call barring	71
Mode pictures	64	Fixed dial number	72
Phonebook pictures	65	Change codes	73
Settings	65	Network settings	73
Memory status	65	Automatic	73
Clear album	65	Manual	73
Auto save	65	Preferred	73
		Reset settings	74
Settings	66	GPRS setting	74
Alarm clock	66	Power on	74
Date & Time	66	When needed	74
Set date	66		
Date format	66	Service	75
Set time	66	Internet	76
Time format	66	Home	76
Phone settings	67	Bookmarks	76
Display settings	67	Profiles	77
Language	67	Go to URL	79
Call settings	67	Cache settings	79
Call divert	67	Cookies settings	79
Answer mode	69	Security certification	80
Send my number	69	Reset profiles	80
Call waiting	70	Browser version	80
Minute minder	70	SIM service	80
Auto redial	70		
Security settings	70	Downloads	81



Games & more	81
Pictures	83
Sounds	83
Accessories	84
Technical Data	85

C3300 features

Part of the phone

1. Earpiece

2. Main LCD

- **Top:** Signal strength, battery level and various function
- **Bottom:** Soft key indications

3. Alphanumeric keys

- **In standby mode:** Input numbers to dial

Hold down

- **0+** – International calls
- **1** – Activate Voice mail centre menu
- **2** to **9** – Speed dials

- **In editing mode:** Enter numbers & characters

4. Microphone

5. Side keys

- **In standby mode (opened):** Volume of key tone
- **In standby mode (closed):** Switch on/ off the backlight of Sub LCD.
- **In menu:** scroll up & down
- **During a call:** volume of the earpiece

6. Side camera key

7. Sub LCD

8. Flash



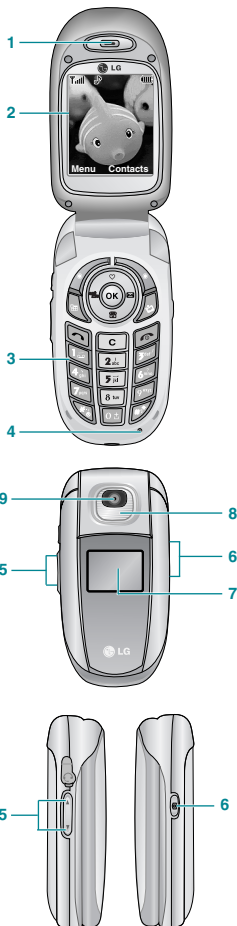

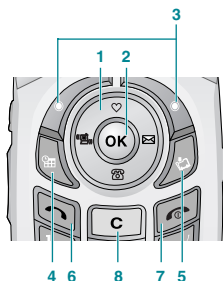
9. Camera lens





1. Navigation key

• In standby mode:

-  **Briefly:** List of Favorites
-  **Briefly:** List of Contacts
-  **Briefly:** List of Messages
-  **Briefly:** List of Profiles
- Hold down:** Activate/Deactivate Vibrate mode

• In menu: scroll up & down

2. Confirm key

3. Soft keys

- These keys perform the function indicated in the bottom of the display.

4. Scheduler hot key

- Activate the Scheduler menu directly.

5. Download hot key

- Press this key to go Download menu directly in standby mode.

6. Send key

- Dial a phone number and answer a call.
- In standby mode: shows recently dialed, received and missed call.

7. End key

- Switched on/off (hold down)
- End or reject a call.

8. Clear key

Rear view

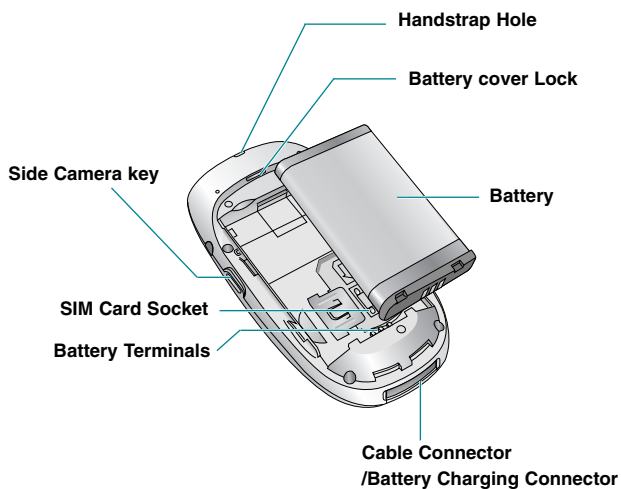



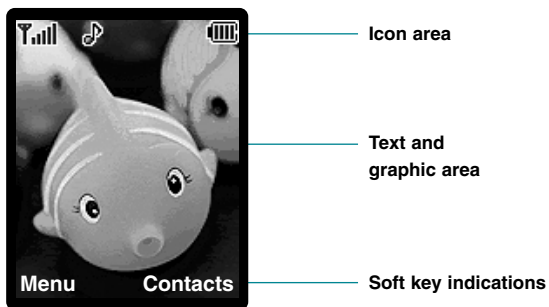





Display Information











Area	Description
First line	Displays various icons. See page 18.
Middle lines	Display messages, instructions and Any information that you enter, such As number to be dialed.
Last line	Shows the functions currently Assigned to the two soft keys.

The screen displays several icons. There are described below.

On-Screen Icons

Icon/Indicator	Description
	Tells you the strength of the network signal. *
	Call is connected.
	You can use GPRS service.
	Shows that you are using a roaming service.
	The alarm has been set and is on.
	Tells you the status of the battery.
	You have received a text message.
	You have received a voice message.
	You can view your schedule.

- Note** * The quality of the conversation may change depending on network coverage. When the signal strength is below 2 bars, you may experience muting, call drop and bad audio. Please take the network bars as indicator for your calls. When there are no bars, that means that there is no network coverage: in this case, you won't be able to access the network for any service (call, messages and so on).

Icon/Indicator	Description
	Vibrate only menu in profile.
	General menu in profile.
	Loud menu in profile.
	Silent menu in profile.
	Headset menu in profile.
	You can divert a call.
	Indicates that the phone is accessing the WAP.
	Indicates that you are using GPRS.

Getting started

Installing the SIM card and the handset battery

1. Remove the battery cover.

Make sure the power is off before you remove the battery.

Press the battery release latch and slide the battery cover toward the bottom of the phone. And remove the battery cover.

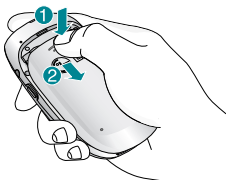

Note Removing the battery from the phone when the power is on may cause the phone to malfunction.

2. Remove the battery.

Hold the top edge of the battery and lift the battery from the battery compartment.

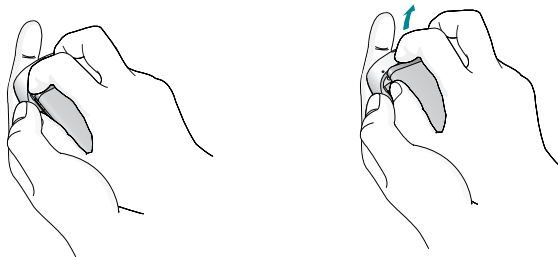

3. Install the SIM card.

Insert the SIM card into the holder. Slide the SIM card into the SIM card holder. Make sure that the SIM card is inserted properly and that the gold contact area on the card is facing downwards. To remove the SIM card, press down lightly and pull it in the reverse direction.

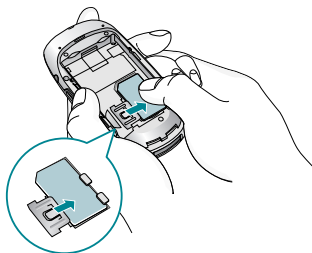

To insert the SIM card

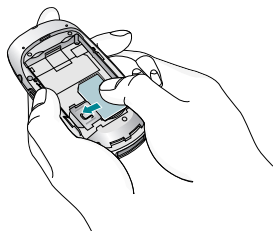

To remove the SIM card

- 1 Caution** The metal contact of the SIM card can be easily damaged by scratches. Pay special attention to the SIM card while handling. Follow the instructions supplied with the SIM card.

4. Install the battery.

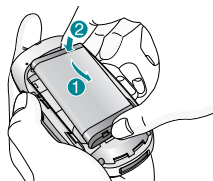

Insert the bottom of the battery first into the bottom edge of the battery compartment. Push down the top of the battery until it snaps into space.

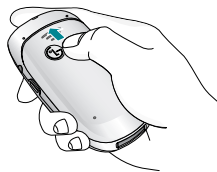

5. Replace the battery cover.

Lay the battery cover in place of the phone and slide it until the latch clicks.

Charging the Battery

To connect the travel adapter to the phone, you must have installed the battery.

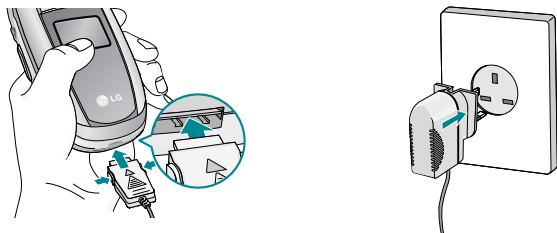

1. Ensure the battery is fully charged before using the phone.
 2. With the arrow facing you as shown in the diagram push the plug on the battery adapter into the socket on the bottom of the phone until it clicks into place.
 3. Connect the other end of the travel adapter to the mains socket. Use only the included packing charger.
 4. The moving bars of battery icon will stop after charging is complete.
- Caution**
- Do not force the connector as this may damage the phone and/or the travel adapter.
 - Insert the battery pack charger vertically to wall power outlet.
 - If you use the battery pack charger out of your own country, use an attachment plug adaptor for the proper configuration.
 - Do not remove your battery or the SIM card while charging.

- ⓘ Warning**
- Unplug the power cord and charger during lightning storms to avoid electric shock or fire.
 - Make sure that no sharp-edged items such as animal teeth, nails, come into contact with the battery. There is a risk of this causing a fire.
 - Do not place or answer calls while charging the phone as it may short-circuit the phone and/or cause electric shock or fire.





Disconnecting the charger

Disconnect the travel adapter from the phone by pressing its side buttons as shown in the diagram.





General Functions



Making a Call

1. Make sure your phone is powered on.
2. Enter a phone number including the area code. To edit a number on the display screen, simply press the  key to erase one digit at a time.
 - ▶ Press and hold the  key to erase the entire number.
3. Press the  key to call the number.
4. When finished, press the  key.

Making a Call by Send Key

1. Press the  key, and the most recent incoming, outgoing and missed phone numbers will be displayed.
2. Select the desired number by using the navigation key.
3. Press the  key.

Making International Calls

1. Press and hold the  key for the international prefix.
The '+' character can be replaced with the international access code.
2. Enter the country code, area code, and the phone number.
3. Press the  key.

Ending a Call

When you have finished a call, press the  key.

Making a Call From the Contact list

You can store names and phone numbers dialled frequently in the SIM card as well as the phone memory known as the Contact list. You can dial a number by simply looking up a name in the contact list. For more details on the Contacts feature, please refer to page 43.



Adjusting the Volume

During a call, if you want to adjust the earpiece volume, use the side keys of the phone.

In idle mode, you can adjust the key volume using the side keys.

Answering a Call

When you receive a call, the phone rings and the flashing phone icon appears on the screen. If the caller can be identified, the caller's phone number (or name if stored in your Address Book) is displayed.

1. Open the Slide and press the  key or the left soft key to answer an incoming call. If the Any Key menu option (Menu 7.4.2) has been set to , any key press will answer a call except for the  key or the right soft key.

Notice To reject an incoming call, press and hold the side keys on the left side of the phone.

2. End the call by closing the phone or pressing the  key.

Notice You can answer a call while using the Address Book or other menu features.

Vibrate Mode (Quick)

Vibrate Mode can be activated by pressing and holding left key.

Signal Strength

If you are inside a building, being near a window may give you better reception. You can see the strength of your signal by the signal indicator () on your phone's display screen.

Entering Text

You can enter alphanumeric characters by using the phone's keypad. For example, storing names in the Address Book, writing a message, creating scheduling events in the calendar all require entering text.

The following text input methods are available in the phone.

Note Some fields may allow only one text input mode (e.g. telephone number in address book fields).

T9 Mode

This mode allows you to enter words with only one keystroke per letter. Each key on the keypad has more than one letter. The T9 mode automatically compares your keystrokes with an internal linguistic dictionary to determine the correct word, thus requiring far fewer keystrokes than the traditional ABC mode.

ABC Mode

This mode allows you to enter letters by pressing the key labeled with the required letter once, twice, three or four times until the letter is displayed.

123 Mode (Numbers Mode)

Type numbers using one keystroke per number. To change to 123 mode in a text entry field, press  key until 123 mode is displayed.

Symbolic Mode

This mode allows you to enter special characters.



Changing the Text Input Mode

1. When you are in a field that allows characters to be entered, you will notice the text input mode indicator in the upper right corner of the display.
2. If you want to change modes, press . The available modes are changed.

Using the T9 Mode

The T9 predictive text input mode allows you to enter words easily with a minimum number of key presses. As you press each key, the phone begins to display the characters that it thinks you are typing based on a built-in dictionary. As new letters are added, the word changes to reflect the most likely candidate from the dictionary.

! Notice You can select a different T9 language from the menu option or press hold down the key . The default setting on the phone is T9 disabled mode.

1. When you are in the T9 predictive text input mode, start entering a word by pressing keys  to . Press one key per letter.



- ▶ The word changes as letters are typed - ignore what's on the screen until the word is typed completely.
- ▶ If the word is still incorrect after typing completely, press the down navigation key once or more to cycle through the other word options.



Example: Press     to type **Good**.

Press     [down navigation key] to type **Home**.

- ▶ If the desired word is missing from the word choices list, add it by using the ABC mode.

2. Enter the whole word before editing or deleting any keystrokes.

3. Complete each word with a space by pressing the  key or  key.

To delete letters, press . Press and hold down  to erase the letters continuously.



! Notice To exit the text input mode without saving your input, press . The phone returns to the idel screen.

Using the ABC Mode











Use the  to  keys to enter your text.

1. Press the key labeled with the required letter:

- ▶ Once for the first letter.
- ▶ Twice for the second letter.
- ▶ And so on.

2. To insert a space, press the  key once. To delete letters, press the  key. Press and hold down the  key to erase the letters continuously.

! Notice Refer to the table below for more information on the characters available using the keys.

Key	Characters in the Order Display	
	Upper Case	Lower Case
	. , / ? ! - : ' " 1	. , / ? ! - : ' " 1
	A B C 2 Ä À Á Â Ã Ä Å Æ Ç	a b c 2 ä à á â ã ä å æ ç
	D E F 3 Ě Ě Ě Ě	d e f 3 ě ě ě ě
	G H I 4 Ĩ Ĩ Ĩ Ĩ Ğ	g h i 4 ï ï ï ï ğ
	J K L 5	j k l 5
	M N O 6 Ñ Ñ Ñ Ø Ò Ó Ô Õ Ö	m n o 6 ñ ñ ñ ø ò ó ô õ ö
	P Q R S 7 ß Ş	p q r s 7 ß ş
	T U V 8 Ü Û Ú Û	t u v 8 ü ù ú û
	W X Y Z 9	w x y z 9
	Space 0	Space 0

Using the 123 (Numbers) Mode

The 123 Mode enables you to enter numbers in a text message (a telephone number, for example).



Press the keys corresponding to the required digits before manually switching back to the appropriate text entry mode.

Using the Symbol Mode

The Symbol Mode enables you to enter various symbols or special characters.

To enter a symbol, press the  key. Use the navigation keys to select the desired symbol and press the [OK] key.

Selecting Functions and Options

Your phone offers a set of functions that allow you to customize the phone. These functions are arranged in menus and sub-menus, accessed via the two soft keys marked  and . Each menu and sub-menu allows you to view and alter the settings of a particular function.

The roles of the soft keys vary according to the current context; the label on the bottom line of the display just above each key indicates its current role.

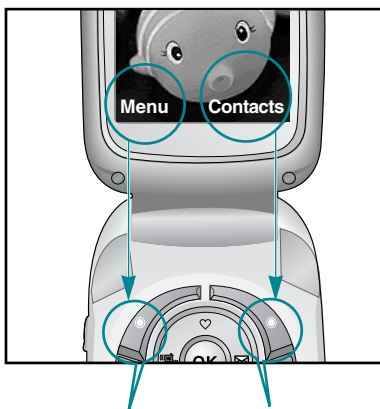

Press the left soft key to access the available Menu.

Press the right soft key to access the available phonebook.

In-Call Menu

Your phone provides a number of control functions that you can use during a call. To access these functions during a call, press the left soft key [**Options**].

During a Call

The menu displayed on the handset screen during a call is different than the default main menu displayed when in idle screen, and the options are described below.

Making a Second Call (Network Dependent)

You can get a number you wish to dial from the Address Book to make a second call. Press the Right soft key then select Contacts.

Swapping Between Two Calls

To switch between two calls, press  key or the left soft key, and then select **Swap**.

Answering an Incoming Call

To answer an incoming call when the handset is ringing, simply press the  key. The handset is also able to warn you of an incoming call while you are already on a call. A tone sounds in the earpiece, and the display will show that a second call is waiting. This feature, known as **Call Waiting**, is only available if your network supports it. For details of how to activate and deactivate it see **Call Waiting** (Menu 7.4.4).

If Call Waiting is on, you can put the first call on hold and answer the second, by pressing .

Rejecting an Incoming Call

You can reject an incoming call without answering by simply pressing the  key.

During a call, you can reject an incoming call by pressing the  key.

Muting the Microphone

You can mute the microphone during a call by pressing the **[Options]** key then selecting **[Mute]**. The handset can be unmuted by pressing the **[Unmute]**. When the handset is muted, the caller cannot hear you, but you can still hear them.



DTMF tones while calling

To switch on DTMF tones while calling (e.g. to use the phone with an automatic switchboard) press the key **[Options]** followed by **Send DTMF – DTMF on**. Select **DTMF off** to disable DTMF tones. DTMF tones are normally on.

Conference Calls

The conference service provides you with the ability to have a simultaneous conversation with more than one caller, if your network service provider supports this feature. A conference call can only be set up when you have one active call and one call on hold, both calls having been answered. Once a conference call is set up, calls may be added, disconnected or separated (that is, removed from the conference call but still connected to you) by the person who set up the conference call. These options are all available from the In-Call menu. The maximum callers in a conference call are five. Once started, you are in control of the conference call, and only you can add calls to the conference call.

Making a Second Call

You can make a second call while currently on a call. Enter the second number and press the . When the second call is connected, the first call is automatically placed on hold. You can swap between calls, by pressing the  key.

Setting Up a Conference Call

To set up a conference call, place one call on hold and while the active call is on, press the left soft key and then select the Join menu of Conference call.

Activate the Conference Call on Hold

To activate a conference call on hold, press the  key. Alternatively press the left soft key [Options] and select Conference/Hold all calls. Other users on hold will stay connected. To return to conference call mode, press the left soft key [Options] followed by Conference call.

Adding Calls to the Conference Call

To add a call to an existing conference call, press the left soft key, and then select the Join menu of Conference call.

Private Call in a Conference Call

To have a private call with one caller from a conference call, display the number of the caller you wish to talk to on the screen, then press the left soft key. Select the Private menu of Conference call to put all the other callers on hold.

Ending a Conference Call

Currently displayed caller from a conference call can be disconnected by pressing the  key.

Menu Tree



1 Profiles

- 1 Vibrate only
- 2 Silent
- 3 General
- 4 Loud
- 5 Headset



2 Call register

- 1 Missed calls
- 2 Received calls
- 3 Dialed calls
- 4 Delete recent calls
- 5 Call charges
- 6 GPRS information



3 Tools

- 1 Calculator
- 2 Unit converter
- 3 World time
- 4 Voice recorder
- 5 Memory status



4 Organiser

- 1 Contacts
- 2 Scheduler
- 3 Memo



5 Messages

- 1 Write text message
- 2 Write multimedia message
- 3 Inbox
- 4 Outbox
- 5 Drafts
- 6 Listen to voice mail
- 7 Info message
- 8 Templates
- 9 Settings

6

**6 Camera**

- 1 Take picture
- 2 Take in modes
- 3 Take continuously
- 4 Album
- 5 Settings

8

**8 Service**

- 1 Internet
- 2 SIM service

7

**7 Settings**

- 1 Alarm clock
- 2 Date & Time
- 3 Phone settings
- 4 Call settings
- 5 Security settings
- 6 Network settings
- 7 Reset settings
- 8 GPRS setting

9

**9 Downloads**

- 1 Games & more
- 2 Pictures
- 3 Sounds

Profiles

Menu 1

In Profiles, you can adjust and customise the phone tones for different events, environments, or caller groups.

There are six preset profiles: **Vibrate only**, **Silent**, **General**, **Loud** and **Headset**. Each profile can be personalised.

Press the left soft key [Menu] and select **Profiles** using up/down navigation keys.

Activate

Menu 1.x.1

1. A list of profiles is displayed.
2. In the **Profiles** list, scroll to the profile you want to activate and press the left soft key  [Select] or OK key.
3. Then, select **Activate**.

Personalise

Menu 1.x.2

Scroll to the desired profile in the Profile list. After pressing the left soft key  or the OK key, select **Personalise**. The profile setting option opens. Set the option as required.

- ▶ **Call alert type:** Set the alert type for incoming calls.
- ▶ **Ring tone:** Select the desired ring tone from the list.
- ▶ **Ring volume:** Set the volume of the ringing tone.
- ▶ **Message alert type:** Set the alert type for messages.
- ▶ **Message tone:** Select the alert tone for messages.
- ▶ **Keypad tone:** Select the desired keypad tone.
- ▶ **Keypad volume:** Set the volume of keypad tone.
- ▶ **Flip tone:** Allows to set the flip tone for adjusting environment.
- ▶ **Effect sound volume:** Set the volume of effect sound.
- ▶ **Power on/off volume:** Set the volume of the ringing tone when switching the phone on/off.



- ▶ **Auto answer:** This function will be activated only when your phone is connected to the headset.
- **Off:** The phone will not answer automatically.
 - **After 5 secs:** After 5 seconds, the phone will answer automatically.
 - **After 10 secs:** After 10 seconds, the phone will answer automatically.

Rename

Menu 1.x.3

You can rename a profile and give it any name you want.

❗ **Note** **Vibrate only**, **Silent** and **Headset** profiles cannot be renamed.

1. To change the name of a profile, scroll to the profile in the profile list and after pressing the left soft key  or the OK key, select **Rename**.
2. Key in the desired name and press the OK key or the left soft key  [OK].

Call register

Menu 2

You can check the record of missed, received, and dialled calls only if the network supports the Calling Line Identification (CLI) within the service area.

The number and name (if available) are displayed together with the date and time at which the call was made. You can also view call times.

Missed calls

Menu 2.1

This option lets you view the last 10 unanswered calls. You can also:

- View the number if available and call it, or save it in Address Book
- Enter a new name for the number and save both in Address Book
- Send a message by this number
- Delete the call from the list

Received calls

Menu 2.2

This option lets you view the last 10 incoming calls. You can also:

- View the number if available and call it, or save it in Address Book
- Enter a new name for the number and save both in Address Book
- Send a message by this number
- Delete the call from the list

Dialled calls

Menu 2.3

This option lets you view the last 20 outgoing calls (called or attempted).

You can also:

- View the number if available and call it or save it in Address Book
- Enter new name for the number and save both in Address Book
- Send a message by this number
- Delete the call from the list

Delete recent calls

Menu 2.4

Allows you to delete **Missed calls** and **Received calls** lists. You can delete **Dialled calls** and **All calls** lists at one time.

Call charges

Menu 2.5

Call duration

Menu 2.5.1

Allows you to view the duration of your incoming and outgoing calls. You can also reset the call times. The following timers are available:

- ▶ **Last call:** Length of the last call.
- ▶ **All calls:** Total length of all calls made and incoming calls since the timer was last reset.
- ▶ **Received calls:** Length of the incoming calls.
- ▶ **Dialled calls:** Length of the outgoing calls.
- ▶ **Reset all:** Allows you to clear the length of all calls by pressing the left soft key  [Yes].

Call costs

Menu 2.5.2

Allows you to check the cost of your last call, all calls, remaining and reset the cost. To reset the cost, you need to PIN2 code.

Settings

Menu 2.5.3

(SIM Dependent)

- ▶ **Set tariff:** You can set the currency type and the unit price. Contact your service providers to obtain charging unit prices. To select the currency or unit in this menu, you need the PIN2 code.
- ▶ **Set credit:** This network allows you to limit the cost of your calls by selected charging units. If you select **Read**, the number of remaining unit is shown. If you select **Change**, you can change your change limit.
- ▶ **Auto display:** This network service allows you to see automatically the cost of your last calls. If set to **On**, you can see the last cost when the call is released.

GPRS information

Menu 2.6

You can check the amount of data transferred over the network through the GPRS information option. In addition, you can also view how much time you are online.

Call duration

Menu 2.6.1

You can check the duration of **Last call** and **All calls**. You can also reset the call timers.

Data volumes

Menu 2.6.2

You can check The **Sent**, **Received** or **All** data volumes and **Reset all**.



Tools



Menu 3

Calculator

Menu 3.1

This contains the standard functions such as $+$, $-$, \times , \div : **Addition, Subtraction, Multiplication, and Division.**





1. Input the numbers by pressing numeric keys.
2. Use a navigation key to select a sign for calculation.
3. Then input the numbers.
4. Press the left soft key  [Result] to view the result.
5. Press the left soft key  [Reset] or enter numbers to repeat the procedure above.
6. To end **Calculator**, press the right soft key  [Back].

! Note Use key to erase any numbers or signs. If you press key , you can input a minus number. In addition, press key , you can input a decimal number.

Unit converter

Menu 3.2



This converts any measurement into a unit you want. There are 4 types that can be converted into units: **Length, Area, Weight, and Volume.**

1. You can select one of four unit types by pressing  [Unit] key.
2. Select the standard value by using .
3. Select the unit you want to convert by pressing  and .
4. You can check the converted value for the unit you want. Also, you can input a decimal number by pressing .

World time

Menu 3.3

You can view clocks of the world's major cities.

1. Select the city belonged to the time zone by pressing  key.
2. You can set the current time to the city time you select by pressing the left soft key  [Set].

Voice recorder



Menu 3.4

The voice memo feature you to record up to 10 voice messages and each memo is up to 20 Seconds.

Record

Menu 3.4.1

You can record voice memo in Voice recorder menu.

1. Once recording is started, the message Recording and the remaining time is displayed.
2. If you want to finish recording, press the left soft key  [Save].
3. Key in Voice memo title, press the left soft key  [OK].

View list

Menu 3.4.2

The phone shows voice memo list. You can Playback and Delete the recorded voice memo.

Memory status

Menu 3.5

You can check free space and memory usage of each repository, SIM memory. You can go to each repository menu.

Contacts



Menu 4.1

- Note** In standby mode, press right soft key  [Contacts] to access directly.

Search

Menu 4.1.1

(Calling from phonebook)

1. Select **Search** by press the left soft key  [Select] or [OK].
2. Enter the name that you want to search or select left soft key  [List] to view all the phonebook list.

Note Instant searching is available by inputting the initial letter of the name or number you want to search.
3. If you want to edit, delete, copy an entry, or to add the voice to one, select left soft key  [Options]. The following menu will be displayed.
 - ▶ **Edit:** You can edit the name, number, group, character and picture by using the navigation key.
 - ▶ **Write text/multimedia message:** After you have found the number you want, you can send a text/multimedia message to the selected number.
 - ▶ **Copy:** You can copy an entry from SIM to phone or from phone to SIM.
 - ▶ **Main number:** You can select the one out of mobile, home, office that you often use. After you set this, the main number will be displayed first, when you search.
 - ▶ **Delete:** You can delete an entry.





Add new

Menu 4.1.2

You can add phonebook entry by using this function.

Phone memory capacity is 200 entries. SIM card memory capacity depends on the cellular service provider.

You can also save 20 characters of name in The Phone memory, and save characters in the SIM card. The number of character is SIM dependent feature.

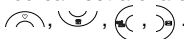
1. Select **Add new** by press left soft key  [Select] or [OK].
2. Select the memory you want to save: **SIM** or **Phone**. If you set to Phone, you need to select which number you want as Main number.
 - a. Press  [OK] to input a name.
 - b. Press  [OK], then you can input a number.
 - c. Press  [OK].
 - d. You can set a group for the entry by pressing :
 - e. You can set a character and a picture for the entry by pressing .

Caller groups



Menu 4.1.3



You can list up to 20 members per one group. There are 7 groups you can make lists to.

- ▶ **Member list:** Shows the group members you have selected.
- ▶ **Group ring tone:** Allows you to specify ring tone for the group members' call.
- ▶ **Group icon:** Allows you to select the icon dependent on Group.
- ▶ **Add member:** You can add group members. Each group member shouldn't be exceeded 20.
- ▶ **Remove member:** You can remove the member from the Group member list. But the name and the number still remain in phonebook.
- ▶ **Rename:** You can change a group name.

Speed dial



Menu 4.1.4

You can assign any of the keys,  to  with a Name list entry. You can call directly by pressing this key.

1. Open the phonebook first by pressing the Right soft key  [Contacts] in standby mode.
2. Scroll to **Speed dial**, then press the left soft key  [Select].
3. If you want to add Speed dial, select **(empty)**. Then, you can search the name in phonebook.
4. Select allocated a name by speed dial, and choose **Change** or **Delete** to edit the name.

Settings

Menu 4.1.5

1. Press the right soft  [Contacts] in standby mode.
2. Scroll to **Settings**, then press the left soft key  [Select].
 - ▶ **Set memory**

Scroll to highlight **Set memory**, and then press the left soft key  [Select].

 - If you select **Variable**, when adding entry, the phone will ask where to store.
 - If you select **SIM** or **Phone**, the phone will store an entry to SIM or phone.
 - ▶ **Search by**

Scroll to highlight **Search by**, then press the left soft key  [Select].

 - If you select **Variable**, the phone will ask how to search.
 - If you select **Name** or **Number**, the phone will search an entry by Name or Number.

► **View options**



Scroll to highlight **View options**, and then press the left soft key  [Select].

- **Name only:** Set the phonebook list with displaying only name.
- **With pictures:** Set the phonebook list with the information of character and picture.
- **Name & number:** Set the phonebook list with displaying name and number.

Copy all

Menu 4.1.6





You can copy/move entries from SIM card memory to Phone memory and vice versa.

1. Open the Phonebook first by pressing the right soft key  [Contacts] in standby mode.
2. Scroll to **Copy all**, and then press the left soft key  [Select] to enter this menu.
 - **SIM to Phone:** You can copy the entry from SIM Card to Phone memory.
 - **Phone to SIM:** You can copy the entry from Phone memory to SIM Card.
3. You can see the following submenus.
 - **Keep original:** When copying, Original Dial Number is kept.
 - **Delete original:** When copying, Original Dial Number will be erased.

Delete all

Menu 4.1.7

You can delete all entries in SIM and Phone. This function requires Security code.





1. Press the right soft key  [Contacts] in standby mode and select Delete all, press  [Select].
2. Then select a memory to erase.
3. Enter security code and Press the left soft key  [OK] or the right soft key  [Back].

Information

Menu 4.1.8



► Service dial number

Use this function to access a particular list of services provided by your network operator (if supported by the SIM card).

1. Open the phonebook first by pressing the right soft key  [Contacts] in standby mode and select **Information**.
2. Scroll to **Service dial number**, then press the left soft key  [Select] to enter.
3. The names of the available services will be shown.
4. Use  and  to select a service. Press  [Send].

► Memory status

This feature allows you to see how many free and in-use are in your phonebook.

1. Open the phonebook first by pressing the right soft key  [Contacts] in standby mode. Select **Information** by pressing the left soft key  [Select].
2. Scroll to **Memory status**, then press the left soft key  [OK].

► Own number (SIM dependent)

You can save and check your own number in SIM card.





Scheduler

Menu 4.2

When you enter this menu a Calendar will show up. On top of the screen there are sections for date. Whenever you change the date, the calendar will be updated according to the date.

And square cursor will be used to locate the certain day. If you see under bar on the calendar, it means that there is a schedule or memo that day. This function helps to remind you of your schedule and memo. The phone will sound an alarm tone if you set this for the note.

To change the day, month, and year.

Key	Description	Key	Description
	Yearly		Weekly
	Monthly		Daily

In the scheduler mode, press left soft key  [Options] as follows;

Add new



Menu 4.2.1



Allows you to add new schedule and memo for the chosen day. You can store up to 20 notes.

Input the subject and then press left soft key  [OK]. You enter the appropriate information in the follow section; **Time, Repeat** and **Alarm**.

View



Menu 4.2.2

View all schedules and memo for the chosen day. Use ,  to browse through the note lists. If you set alarm for the note, the alarm icon is displayed.

If you want to view the note in detail, press left soft key  [Select]. Press left soft key  [Options] to delete, edit the note you selected.

View all

Menu 4.2.3

Shows the notes that are set for all days. Use ,  to browse through the note lists. If you want to view the note in detail, press left soft key  [Select].

Delete past

Menu 4.2.4

You can delete the past schedule that has been already notified you.





Delete all

Menu 4.2.5

You can delete for the all notes.

Memo

Menu 4.3

1. Select the Memo by pressing the left soft key  [Select].
 2. If being empty, Add new by pressing the left soft key  [Add].
 3. Input the memo and then press left soft key  [Ok].
- Note** If you want to change the text input mode, press the  in order.

Messages



Menu 5

This menu includes functions related to SMS (Short Message Service), MMS (Multimedia Message Service), voice mail, as well as the network's service messages.

Write text message

Menu 5.1



You can write and edit text message, checking the number of message pages.

1. Enter the **Messages** menu by pressing the left soft key  [Select].
2. If you want to write a new message, select **Write text message**.
3. To make text input easier, use T9.
4. Press [Insert] to attach the followings.
5. If you want to set option for your text, or to finish your writing, press the left soft key  [Options].

Note The phone which supports EMS release 5 is available to send colour pictures, sounds, text styles, etc.. The other party may not receive pictures, sounds or text styles you sent properly if the phone does not support such options.

Options

► **Send:** Sends text messages.

1. Enter numbers of recipient.
2. Press  key to add more recipients.
3. You can add phone numbers in the address book.
4. Press the left soft key  after entering numbers.

All messages will be automatically saved in the outbox folder, even after a sending failure.

► **Save:** Stores messages in Drafts.

► **Colour:** You can select **Colour** of foreground and background.

- ▶ **Alignment:** You can make the message contents aligned **Left**, **Center** or **Right**.
- ▶ **Add T9 dictionary:** You can add your own word. This menu can be shown only when edit mode is **Predictive (T9Abc/T9abc /T9ABC)**.
- ▶ **T9 languages:** Select a T9 input mode.
- ▶ **Exit:** If you press **Exit** while writing a message, you can end the writing message and back to the Message menu. The message you have written is not saved.

Insert

- ▶ **Symbol:** You can add special characters.
- ▶ **Picture:** You can insert the Default graphics or graphics in My pictures that are available for short messages.
- ▶ **Sound:** You can insert sounds that are available for short messages.
- ▶ **Text templates:** You can use Text templates already set in the phone.
- ▶ **Contacts:** You can add phone numbers or e-mail addresses in address book.
- ▶ **Signature:** You can add your signature to the message.

Write multimedia message

Menu 5.2

You can write and edit multimedia messages, checking message size.

1. Enter the **Message** menu by pressing the left soft key  [Select].
2. If you want to write a new message, select Write multimedia message.
3. You can create a new message or choose one of the multimedia message templates already made.
4. Press **Insert** to add Symbol, Photo, Take photo, Picture, Sound, Voice memo, Text templates.

Options

- ▶ **Send:** You can send multimedia messages to multiple recipients, priorities your message, and make it sent later as well.
- ! **Note**
 - All messages will be automatically saved in the outbox folder, even after a sending failure.
 - Check with your service provider if the Priority service is available.
- ▶ **Preview:** You can preview multimedia messages you wrote.
- ▶ **Save:** You can save multimedia messages **In drafts** or **As template**.
- ▶ **Add slide:** You can add a slide before or after current slide.
- ▶ **Move to slide:** You can move to previous or next slide.
- ▶ **Delete slide:** You can delete current slides.
- ▶ **Set slide format**
 - **Set timer:** You can set timer for slide, text, picture and sound.
 - **Swap text and picture:** You can switch the position of picture and text of the message.







- ▶ **Remove media:** You can remove picture, sound or video in the slide.
- ! **Note** This option can be shown only when any media exists.
- ▶ **Add T9 dictionary:** You can add your own word. This menu can be shown only when edit mode is Predictive (T9Abc/T9abc /T9ABC).
- ▶ **T9 languages:** Select a T9 input mode.
- ▶ **Exit:** You can back to the Message menu.
- ! **Note** If you select the picture (15K) on writing multimedia message, loading duration will take around 15 seconds at least. Furthermore, you can't activate any key during loading time. After 15 seconds, it is available to write multimedia message.

Inbox

Menu 5.3

You will be alerted when you have received messages. They will be stored in Inbox.

In Inbox, you can identify each message by icons. For detail, see the icon directive.

Icon	Icon directive
	Multimedia message
	Short message
	SIM message
	Read multimedia message
	Read text message
	Push message
	Notified multimedia message

If the phone shows 'No space for SIM message', you have to delete only SIM messages from Inbox. If the phone displays 'No space for message', you can make space of each repository as deleting messages, media and applications.

* **SIM message**

SIM message means the message exceptionally stored in SIM card. You can move this message to the phone.

For notified multimedia message, you have to wait for downloading and processing of the message.

To read a message, select one of the messages by pressing the left soft key  .







- ▶ **View:** You can view the received messages.
- ▶ **Reply:** You can reply to the sender.
- ▶ **Forward:** You can forward the selected message to another party.
- ▶ **Return call:** You can call back to the sender.
- ▶ **Delete:** You can delete the current message.
- ▶ **View information:** You can view information about received messages; Sender's address, Subject (only for Multimedia message), Message date & time, Message type, Message size.
- ▶ **Delete all:** You can delete all messages.

Outbox

Menu 5.4

You can see sent and unsent messages here. For sent message, you can see the delivery status.

The browsing is same as that for the inbox message.

Icon	Icon directive
	MMS Sent
	MMS Unsent
	MMS delivery confirmed
	SMS sent
	SMS unsent
	SMS delivery confirmed

When you already sent the message:

- ▶ **View:** You can view the sent messages.
- ▶ **Forward:** You can forward the current message to other recipients.
- ▶ **Delete:** You can delete the current message.
- ▶ **View Information:** You can view information about outbox messages; Recipient's address, Subject (only for Multimedia message), Message date & time, Message type, Message size.
- ▶ **Delete all:** You can delete all messages didn't send.

Drafts

Menu 5.5



Using this menu, you can preset up to five multimedia messages that you use most frequently. This menu shows the preset multimedia message list.

The following options are available.

- ▶ **Edit:** Modifies the message you choose.
- ▶ **Delete:** Deletes the message you choose.
- ▶ **View information:** To view the information of the message.

Listen to voice mail

Menu 5.6

Once this menu has been selected, simply press the left soft key  [OK] to listen to voice mail. You can also hold down the  key in standby mode to listen to voice mail.

- ❗ **Note** When you receive a voice mail, your phone displays the icon and you hear an alert. Please check with your network provider for details of their service in order to configure the handset correctly.



Info message (Dependent to network and subscription)

Menu 5.7

Info service messages are text messages delivered by the network to GSM. They provide general information such as weather reports, traffic news, taxis, pharmacies, and stock prices. Each type of information has the number; therefore, you can contact service provider as long as you have input the certain number for the information. When you have received an info service message, you can see the popup message to show you that you have received a message or the info service message is directly displayed. To view the message again or not in standby mode, follow the sequence shown below;

Read

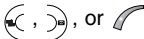
Menu 5.7.1

1. When you have received an info service message and select **Read** to view the message, it will be displayed on the screen. You can read another message by scrolling , or  [Next].
2. The message will be shown until another message is reached.

Topics

Menu 5.7.2

(Dependent to network and subscription)

- ▶ **Add new:** You can add Info service message numbers in the Phone memory with its nickname.
- ▶ **View list:** You can see Info service message numbers which you added. If you press  [Options], you can edit and delete info message category which you added.
- ▶ **Active list:** You can select info service message numbers in the active list. If you activate an info service number, you can receive messages sent from the number.

Text templates

Menu 5.8.1

You have 6 text templates as below;

- **Please call me back**
- **I'm late. I will be there at**
- **Where are you now?**
- **I am on the way.**
- **Top urgent. Please contact.**
- **I love you.**

Multimedia templates

Menu 5.8.2

You can use the following options.

- ▶ **View:** You can see multimedia templates.
- ▶ **Edit:** You can edit multimedia templates.
- ▶ **Add new:** Allows you to add new multimedia templates.
- ▶ **Write messages:** You can write and send multimedia messages.
- ▶ **Delete:** You can delete multimedia templates.
- ▶ **Delete all:** Allows you to delete all multimedia messages.

Signature

Menu 5.8.3

You can make your Signature.

Settings

Menu 5.9

Text message

Menu 5.9.1

▶ Message types:**Text, Voice, Fax, Natl. paging, X.400, Email, ERMES**

Usually, the type of message is set to **Text**. You can convert your text into alternative formats. Contact your service provider for the availability of this function.

- ▶ Validity period:** This network service allows you to set how long your text messages will be stored at the message centre.
- ▶ Delivery report:** If you set to **Yes**, you can check whether your message is sent successfully.
- ▶ Reply via same service centre:** When a message is sent, it allows the recipients to reply and charge the cost of the reply to your telephone bill.
- ▶ SMS centre:** If you want to send the text message, you can receive the address of SMS centre through this menu.

Multimedia message

Menu 5.9.2

- ▶ Priority:** You can set the priority of the message you choose.
- ▶ Validity period:** This network service allows you to set how long your text messages will be stored at the message centre.
- ▶ Delivery report:** If it is set to **Yes** in this menu, you can check whether your message is sent successfully.
- ▶ Auto download:** If you select **on**, you receive multimedia messages automatically. If you select **Off**, you receive only notification message in the inbox and then you can check this notification. If you select **Homenetwork** only, you receive multimedia messages depends on Homenetwork.

▶ **Network settings:** If you select multimedia message server, you can set URL for multimedia message server.

▶ **Permitted types**

Personal: Personal message.

Advertisements: Commercial message.

Information: Necessary information.

Voice mail centre

Menu 5.9.3

You can receive the voicemail if your network service provider supports this feature. When a new voicemail is arrived, the symbol will be displayed on the screen. Please check with your network service provider for details of their service in order to configure the phone accordingly.

▶ **Home:** You can listen to voice mails by selecting Home.

▶ **Roaming:** Even when you are in abroad, you can listen to voice mails if roaming service is supported.

Info message

Menu 5.9.4

▶ **Receive**

Yes: If you select this menu, your phone will receive Info service messages.

No: If you select this menu, your phone will not receive Info service messages any more.

► **Alert**

Yes: Your phone will beep when you have received Info service message numbers.

No: Your phone will not beep even though you have received info service messages.

► **Languages**

You can select the language you want by pressing [On/Off]. Then, the info service message will be shown in the language that you selected.

Push messages

Menu 5.9.5

You can set the option whether you will receive the message or not.

With the camera you can take pictures of people and events while on the move.

Take picture

Menu 6.1

• To take a picture with Folder opened



1. Select Take picture, and then press . If you want to reach this menu directly, press for a long time.
2. Focus on the subject to capture the image, and then press the key.
3. If you want to save it, press the left soft key or the key.

Note You can control the image size, brightness, colour and zooming by pressing the navigation key. (or).

- ▶ **Zoom** []: Allows you to set the zooming value from x1 to x5 depends on resolution.
- ▶ **Colour** []: 3 settings are available: Color, Sepia, Black/White
- ▶ **Brightness** []: Use the right/left navigation keys to adjust lighting. 5 lighting levels are available: -2, -1, 0, +1, +2.
- ▶ **Autoshoot** []: Allows you to select the delay time (off, 3 Seconds and 5 Seconds). Then the phone takes a photo after the specified time.
- ▶ **Memory status** []: Check the available memory to take new pictures.
- ▶ **Flash** []: Allow you to set the flash when you take a photo in dark place.
- ▶ **Resolution** []: Allows you to set the image size to one of Hi (640x480), Med (320x240), Low (128x160) and phonebook (48x48).
- ▶ **Picture quality** []: Allows you to set the image quality from Basic, Normal and Fine.

Take in modes



Menu 6.2

You can take a picture on the various of backgrounds. Furthermore, you can select a frame by pressing the navigation key ( or ).

Note In this mode, you can't change the settings of resolution.

Take continuously

Menu 6.3

You can take the maximum of 9 pictures subsequently at the same time. After taking a picture, you can view it by pressing the left soft key  . You can also save it by pressing the left soft key  .

Note If you set 320x240 in resolution, you can take only 6 pictures. In case of 128x160, it is available to 9 pictures.

Album**Menu 6.4**

You can view and send a picture. In addition, you can set the window as a background.

All pictures

Menu 6.4.1

You can view all pictures in order.

General pictures

Menu 6.4.2

You can view all pictures except of frame and phone book ones.

Mode pictures

Menu 6.4.3

You can view all frame pictures.

• Options

- ▶ **Multi view:** You can view the maximum of 9 thumbnails in a screen.
- ▶ **Write multimedia message:** You can send a picture thru MMS.
- ▶ **Set as wallpaper:** You can set a picture as a wallpaper.
- ▶ **Slide show:** This menu allows you to view as a slide show automatically.
- ▶ **Delete:** You can delete a picture.
- ▶ **Edit title:** You can edit the title of picture.
- ▶ **View information:** You can view the information about Title, Size, Date and Time you've taken.
- ▶ **Protection:** You can lock the picture for deleting in mistakes in this menu.

Phonebook pictures

Menu 6.4.4

You can view all phonebook pictures.

- ▶ **Set as wallpaper:** You can set a picture as a wallpaper.
- ▶ **Slide show:** This menu allows you to view as a slide show automatically.
- ▶ **Delete:** You can delete a picture.
- ▶ **Edit title:** You can edit the title of picture.
- ▶ **View information:** You can view the information about Title, Size, Date and Time you've taken.
- ▶ **Protection:** You can lock the picture for deleting in mistakes in this menu.

Settings

Menu 6.5

Memory status

Menu 6.5.1

You can check the capacity of photo and free memory.

Clear album

Menu 6.5.2

You can delete all pictures which saved in a memory.

Auto save



Menu 6.5.3

Automatically saves the pictures taken with the camera.

Settings

Menu 7



You can set the following menus for your convenience and preferences.

1. Press  [Menu] in standby mode.
2. Press  for direct access to enter **Settings**.

Alarm clock

Menu 7.1

You can set up to 5 alarm clocks to go off at a specified time.

1. Select **On** and enter the alarm time you want.
2. Select the repeat period: **Once, Mon~Fri, Mon~Sat, Everyday**.
3. Select the alarm tone you want and press  [OK].
4. Edit the alarm name and press  [OK].

Date & Time

Menu 7.2

You can set functions relating to the date and time.

Set date

Menu 7.2.1

You can enter the current date.

Date format

Menu 7.2.2

You can set the Date format such as DD/MM/YYYY, MM/DD/YYYY, YYYY/MM/DD. (D: Day / M: Month / Y: Year)

Set time

Menu 7.2.3

You can enter the current time.

Time format

Menu 7.2.4

Your can set the time format between 24-hour and 12-hour.

Phone settings

Menu 7.3

You can set functions relating to the phone.

Display settings

Menu 7.3.1

- ▶ **Wallpaper:** You can select the background pictures in standby mode.
- ▶ **Handset scheme:** You can choose 4 kind of color schemes, Clean, Clear, Paper and Metallic style.
- ▶ **Greeting note:** If you select **On**, you can edit the text which is displayed in standby mode.
- ▶ **Backlight:** You can set the light-up duration of the display.
- ▶ **LCD contrast:** You can set the brightness of LCD by pressing .
- ▶ **Information window:** You can preview the current state of the selected menu before open the menu. The state is shown at bottom of the display.
- ▶ **Network name:** If you set ON, Network name (the name of service provider) will be appeared in Internal LCD.

Language

Menu 7.3.2

You can change the language for the display texts in your phone. This change will also affect the Language Input mode.

Call settings

Menu 7.4

You can set the menu relevant to a call by pressing  [Select] in the Setting menu.

Call divert

Menu 7.4.1

The Call divert service allows you to divert incoming voice calls, fax calls, and data calls to another number. For details, contact your service provider.

▶ All voice calls

Diverts voice calls unconditionally.

▶ If busy

Diverts voice calls when the phone is in use.

▶ If no reply

Diverts voice calls which you do not answer.

▶ If out of reach

Diverts voice calls when the phone is switched off or out of coverage.

▶ All data calls

Diverts to a number with a PC connection unconditionally.

▶ All fax calls

Diverts to a number with a fax connection unconditionally.

▶ Cancel all

Cancels all call divert service.

The submenus

Call divert menus have the submenus shown below.

• Activate

Activate the corresponding service.

To voice mail centre

Forwards to message centre. This function is not shown at All data calls and All fax calls menus.

To other number

Inputs the number for diverting.

To favourite number

You can check recent 5 diverted numbers.

- **Cancel**

Deactivate the corresponding service.

- **View status**

View the status of the corresponding service.

Answer mode

Menu 7.4.2

- ▶ **Flip open**

If you select this menu, you can receive an incoming call when only opening flip.

- ▶ **Press any key**

If you select this menu, you can receive a call by pressing any key except  [End] key.

- ▶ **Send only**

If you select this menu, you can receive a call by only pressing  [Send] key.

Send my number

Menu 7.4.3

(network and subscription dependent)

- ▶ **On**

You can send your phone number to another party. Your phone number will be shown on the receiver's phone.

- ▶ **Off**

Your phone number will not be shown.

- ▶ **Set by network**

If you select this, you can send your phone number depending on two line service such as line 1 or line 2.

Call waiting

Menu 7.4.4

(network dependent)

▶ Activate

If you select Activate, you can accept a waiting (receiving) call.

▶ Cancel

If you select Cancel, you cannot recognize the waiting (receiving) call.

▶ View status

Shows the status of Call waiting.

Minute minder

Menu 7.4.5

If you select **On**, you can check the call duration by deep sound every minute during a call.

Auto redial

Menu 7.4.6

▶ On

When this function is activated, the phone will automatically try to redial in the case of failure to connect a call.

▶ Off

Your phone will not make any attempts to redial when the original call has not connected.

Security settings

Menu 7.5

PIN code request

Menu 7.5.1

In this menu, you can set the phone to ask for the PIN code of your SIM card when the phone is switched on. If this function is activated, you'll be requested to enter the PIN code.

1. Select PIN code request in the security settings menu, and then press  [Select].
2. Set **On/Off**.
3. If you want to change the setting, you need to enter PIN code when you switch on the phone.
4. If you enter wrong PIN code more than 3 times, the phone will lock out. If the PIN is blocked, you will need to key in PUK code.
5. You can enter your PUK code up to 10 times. If you put wrong PUK code more than 10 times, you can not unlock your phone. You will need to contact your service provider.

Phone lock

Menu 7.5.2

You can use security code to avoid unauthorized use of the phone. Whenever you switch on the phone, the phone will request security code if you set phone lock to **On**. If you set phone lock to **Automatic**, your phone will request security code only when you change your SIM card.

Call barring

Menu 7.5.3

The Call barring service prevents your phone from making or receiving certain category of calls. This function requires the network password. You can view the following submenus.

▶ All outgoing

The barring service for all outgoing calls.

▶ International

The barring service for all outgoing international calls.

▶ International when roaming

The barring service for all international outgoing calls except home network.

▶ All incoming

The barring service for all incoming calls

▶ Incoming when roaming

The barring service for all incoming calls when roaming

▶ Cancel all

You can cancel all barring services.

▶ Change password

You can change the password for Call Barring Service.

The submenus:

• Activate

Allows to request the network to set call restriction on.

• Cancel

Set the selected call restriction off.

• View status

View the status whether the calls are barred or not.

Fixed dial number (SIM dependent)

Menu 7.5.4

You can restrict your outgoing calls to selected phone numbers. The numbers are protected by your PIN2 code.

▶ Activate

You can restrict your outgoing calls to selected phone numbers.

▶ Cancel

You can cancel fixed dialling function.

▶ Number list

You can view the number list saved as Fixed dial number.

Change codes

Menu 7.5.5

PIN is an abbreviation of Personal Identification Number to prevent use by unauthorized person.

You can change the access codes: **PIN code**, **PIN2 code**, **Security code**.

1. If you want to change the Security code/PIN/PIN2 code input your original code, and then press  [OK].
2. Input new Security code/PIN/PIN2 code and verify them.

Network settings

Menu 7.6

You can select a network which will be registered either automatically or manually. Usually, the network selection is set to **Automatic**.

Automatic

Menu 7.6.1

If you select Automatic mode, the phone will automatically search for and select a network for you. Once you have selected “Automatic”, the phone will be set to “Automatic” even though the power is off and on.

Manual

Menu 7.6.2

The phone will find the list of available networks and show you them. Then you can select the network which you want to use if this network has a roaming agreement with your home network operator. The phone let you select another network if the phone fails to access the selected network.

Preferred

Menu 7.6.3

You can set a list of preferred networks and the phone attempts to register with first, before attempting to register to any other networks. This list is set from the phone’s predefined list of known networks.

Reset settings

Menu 7.7

You can initialize all factory defaults. You need Security code to activate this function.

GPRS setting

Menu 7.8

GPRS(General Packet Radio Service) is a technology that allows mobile phones to be used for sending and receiving data over the mobile network. GPRS is a data bearer that enables wireless access to data network such as the Internet.

Before you can use GPRS technology

- You need to subscribe to the GPRS service. For availability and subscription to GPRS service, contact your network operator or service provider.
- You need to save the GPRS settings for the applications used over GPRS.

Power on

Menu 7.8.1

If you select **Power on** and you are in a network that supports GPRS, the phone registers to the GPRS network and sending short messages will be done via GPRS. Also, starting an active packet data connection, for example, to send and receive e-mail, is quicker.

When needed

Menu 7.8.2

If you select **When needed**, the phone will use a GPRS connection only if you start an application or action that needs it. The GPRS connection is closed after it is no longer required by any application.

- ❗ **Note** If there is no GPRS coverage and you have chosen Automatic, the phone will periodically try to establish a connection.

You can access various WAP (Wireless Application Protocol) services such as banking, news, weather reports and flight information. These services are specially designed for mobile phones and they are maintained by WAP service providers.

Check the availability of WAP services, pricing and tariffs with your network operator and/or the service provider whose service you wish to use. Service providers will also give you instructions on how to use their services.



Once connected, the homepage is displayed. The content depends on the service provider. To exit the browser at any time, press the () key. The phone will return to the previous menu.

Navigating with the WAP browser

You can surf the Internet using either the phone keys or the WAP browser menu.

Using the phone keys

When surfing the Internet, the phone keys function differently to phone mode.

Key	Description
	Scrolls each line of the content area
	Returns to the previous page
	Selects options and confirms actions

Using the WAP browser menu

There are various menu options available when surfing the Mobile Web.

! Note The WAP browser menus may vary, depending on your browser version.

Home

Menu 8.1.1

Connects to a homepage. The homepage will be the site which is defined in the activated profile. It will be defined by the service provider if you have not defined it in the activated profile.

Bookmarks

Menu 8.1.2

This menu allows you to store the URL of favourite web pages for easy access at a later time. Your phone has several pre-installed bookmarks. These pre-installed bookmarks cannot be deleted.

To create a bookmark

1. Press the left soft key  [Options].
2. Select Add new and press the OK key.
3. After entering the desired URL and title, press the OK key.

* **Tip:** Use the  key and  key to enter symbols. To enter ".", press .

After selecting a desired bookmark, the following options are available.

- ▶ **Connect:** Connects to the selected bookmark.
- ▶ **Add new:** Select this to create a new bookmark.
- ▶ **Edit:** You can edit the URL and/or the title of the selected bookmark.
- ▶ **Delete:** Deletes the selected bookmark.

Delete all: Deletes all the bookmarks.

Profiles

Menu 8.1.3

A profile is the network information used to connect to the Internet. Each profile has submenus as follows:

- ▶ **Activate:** Activates the selected profile.
- ▶ **Settings:** Use this to edit and change WAP settings for the selected profile.
 - **Homepage:** This setting allows you to enter the address (URL) of a site you want to use as homepage. You do not need to type http:// at the front of each URL as the WAP Browser will automatically add it.
 - **Bearer:** You can set the bearer data service.

1 Data

2 GPRS

- **Data settings:** Appears only if you select Data Settings as a Bearer / service.

IP address: Enter the IP address of the WAP gateway you want.

Dial number: Enter the telephone number to dial to access your WAP gateway.

User ID: The users identity for your dial-up server (and NOT the WAP gateway).

Password: The password required by your dial-up server (and NOT the WAP gateway) to identify you.

Call type: Select the type of data call : Analogue of Digital (ISDN)

Call speed: The speed of your data connection ; 9600 or 14400

Linger time: You need to enter timeout period. After entering that, the WAP navigation service will be unavailable if any data is not input or transferred.

- **GPRS settings:** The service settings are only available when GPRS is chosen as a bearer service.

IP address: Input the IP address of the WAP gateway you access.

APN: Input the APN of the GPRS.

User ID: The users identify for your APN server.

Password: The password required by your APN server.

- **Connection Type:** The options for connection type are Temporary or Continuous and depend on the gateway you are using.

Continuous

A confirmed delivery mechanism but generates more network traffic.

Temporary

A non-confirmed (connectionless) service.

HTTP

Connecting Clients to Server directly in HTTP

- **Proxy settings**

IP address: Input the IP address of the Proxy server you access.

Port: Input the Proxy Port

- **DNS settings**

Primary server: Input the IP address of the primary DNS server you access

Secondary server: Input the IP address of the secondary DNS server you access

- **Secure settings:** According to the used gateway port, you can choose this option as On or Off.
- **Display image:** You can select whether images on WAP cards are displayed or not.

- ▶ **Rename:** You can change the profile name.
- ▶ **Delete:** Deletes the selected profile from the list.
- ▶ **Add new:** You can add a new profile.

Go to URL

Menu 8.1.4

You can connect directly to the site you want. After entering a specific URL, press the OK key.

Cache settings

Menu 8.1.5

The information or services you have accessed are saved in the cache memory of the phone.

Clear cache

Removes all context saved in cache.

Check cache

Set a value whether a connection attempt is made through cache or not.

Note A cache is a buffer memory, which is used to save data temporarily.

Cookies settings

Menu 8.1.6

The information or services you have accessed are saved in the cache memory of the phone.

Clear cookies

Removes all context saved in cookie.

Check cookies

Check whether a cookie is used or not.

Security certification

Menu 8.1.7

A list of the available certification is shown.

- ▶ **Authority:** You can see the list of authority certificates that have been stored in your phone.
- ▶ **Personal:** You can see the list of personal certificates that have been stored in your phone.

Reset profiles

Menu 8.1.8

You can reset profiles to return to original settings.

Browser version

Menu 8.1.9

The WAP browser version is displayed.

SIM service

Menu 8.2



Your service provider can offer special application through SIM card, such as home banking, stock market, etc.

If you are registered for one of these services, the service name will appear at the end of the Main Menu. With the SIM Services menu your phone is future-proof and will support additions to your service provider's service.

For more information contact your service provider.

Games & more

Menu 9.1

- **My games & more:** In this menu, you can manage the Java applications installed in your phone. You can play or delete downloaded applications, or set the connect option. The downloaded applications are organised in folders. Press the left soft key  [Select] to open the selected folder or launch the selected midlet. Using the left soft key  [Menu], the following menus are available.
 - ▶ **Launch:** Start the selected application.
 - ▶ **Info:** Shows the information of the application.
 - ▶ **Option:** Some Java applications may require a data connection to be made. Select this to set the connecting options.
 - **Always:** The connection is created immediately without a notification.
 - **Prompt:** You will be asked before the application makes the connection.
 - **Never:** No connection is allowed.
- ! **Note** You cannot remove or rename the preinstalled folder or a game in the folder.

Java™, is a technology developed by Sun Microsystems. Similar to the way you would download the Java Applet using the standard Netscape or MS Internet Explorer browsers, Java MIDlet can be downloaded using the WAP enabled phone. Depending on the service provider, all Java based programs such as Java games can be downloaded and run on a phone. Once downloaded, the Java program can be viewed in the **My games & more** menu where you can select, execute, or delete. The Java program files saved in the phone are in .JAD or .JAR format.

- ❗ **Note**
 - The JAR file is a compressed format of the Java program and the JAD file is a description file that includes all detailed information. From the network, prior to download, you can view all detailed file descriptions from the JAD file.
 - While being based on a standard language (J2ME), not all Java applications are compatible with all handsets on sale insofar as specific libraries may be used for a telephone model. The software may be blocked or switch itself on when Java applications not specifically developed for the phone this manual refers to are downloaded, making it necessary to “restart” the handset. We would like to point out that these problems are caused by incompatible applications and are not a product fault.

- ❗ **Caution** Only J2ME (Java 2 Micro Edition) based programs will run in a phone environment. The J2SE (Java 2 Standard Edition) based programs will only run in a PC environment.

Pictures

Menu 9.2

The left soft key  [Options] will bring up the following options.

- ▶ **Set as wallpaper:** Currently selected Picture can be set as a Wallpaper.
- ▶ **Write multimedia message:** Downloaded Picture can be sent via MMS.

Sounds

Menu 9.3

The left soft key  [Options] will bring up the following options.

- ▶ **Set as ringtone:** This sets the Ring Tone with currently selected Sound.
- ▶ **Write messages:** Melody Sound can be sent via SMS and MMS.

Accessories

There are various accessories for your mobile phone. You can select these options according to your personal communication requirements.

Standard Battery



Headset

Allows hands-free operation.

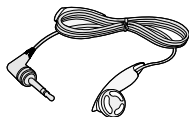

Travel Adapter

This charger allows you to charge the battery while away from home or your office.

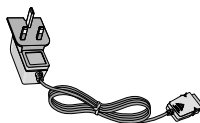

Data cable/CD

You can connect your phone to PC to exchange the data between them.

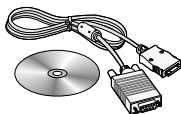

- Note**
- Always use genuine LG accessories.
 - Failure to do this may invalidate your warranty.
 - Accessories may be different in different regions; please check with our regional service company or agent for further enquires.

Technical Data

General

Product name : C3300

System : GSM 900 / DCS 1800

Ambient Temperatures

Max : +55°C

Min : -10°C

Declaration of Conformity



LG Electronics

Suppliers Details

Name

LG Electronics Inc

Address

LG Electronics Inc, LG Kang-nam Tower
679, Yoksam-dong, Kangnam-gu, Seoul, Korea

Product Details

Product Name

E-GSM 900 / GSM 1800 Dual Band Terminal Equipment

Model Name

C3300

Trade Name

LG

CE 0168

Applicable Standards Details

R&TTE Directive 1999/5/EC

EN 301 489-7 : 2002

EN 60950 : 2001

EN 50360 : 2001

3GPP TS 51.010-1,

Selection according to GCF-CC 3.12.0 including requirements of EN 301 511, v7.0.1

Supplementary Information

The conformity to above standards is verified by 7Layers and Phoenix with Certificate No.(04-510078) and GSM test report (no.4_LGE_1903_GSM_1), EMC test report(no. 4_LGE_1903_GSM_EMCa), safety test report(no. 6620_392b) and SAR test report(no. S40046)

Declaration

I hereby declare under our sole responsibility that the product mentioned above to which this declaration relates complies with the above mentioned standards and Directives

Name

Issued Date

Jin Seog, Kim / Director

12_Mar,2004

LG Electronics Inc, Amsterdam Office
Veluwezoom15, 1327 AE Almere, The Netherlands
Tel : +31 - 36- 547 - 8940, e-mail : seokim @ lge.com

Signature of representative

技术数据

常规

产品名称: C3300

系统: GSM 900 / DCS 1800

环境温度

最高: +55℃

最低: -10℃