

S 5 2 0 0 | BENUTZERHANDBUCH |

LG Electronics Inc.

<http://www.lge.com>

P/N : MMBB0192725 (1.0) 

| S 5 2 0 0 | BENUTZERHANDBUCH

LG Electronics Inc.



DEUTSCH
FRANÇAIS
ITALIANO
ENGLISH



CE 0168

| S 5 2 0 0 |

BENUTZERHANDBUCH

S5200 | BENUTZERHANDBUCH

Der Inhalt dieses Handbuchs kann je nach Modell oder Software des Mobiltelefons oder nach Dienstanbieter variieren.



Entsorgung von Altgeräten

1. Wenn dieses Symbol eines durchgestrichenen Abfalleimers auf einem Produkt angebracht ist, unterliegt dieses Produkt der europäischen Richtlinie 2002/96/EC.
2. Alle Elektro- und Elektronik Altgeräte müssen getrennt vom Hausmüll über dafür staatlich vorgesehenen Stellen entsorgt werden.
3. Mit der ordnungsgemäßen Entsorgung des alten Geräts vermeiden Sie Umweltschäden und eine Gefährdung der allgemeinen Gesundheit.
4. Weitere Informationen zur Entsorgung des alten Geräts erhalten Sie bei der Stadtverwaltung, beim Entsorgungsamt oder in dem Geschäft, wo Sie das Produkt erworben haben.

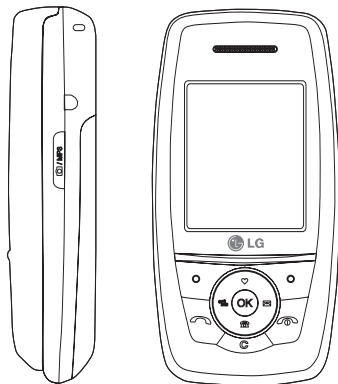

Inhaltsverzeichnis

Richtlinien für eine sichere und effiziente Benutzung	4	Liste löschen	21	Alle kopieren	
S5200 Funktionen	9	Anrufgebühren		Alle löschen	
Beschreibung des Mobiltelefons		Anrufdauer		Information	26
Display- Informationen	12	Anrufkosten		Kalender	
		Einstellungen		Neu hinzufügen	
Erste Schritte	14	GPRS Info	22	Tagesansicht	
SIM-Karte und Akku einsetzen		Online Zeit		Vergangene löschen	
Akku laden	15	Datenmenge		Alle löschen	
Ladegerät entfernen				Gehe zu Datum	
				Weckton einstellen	
Allgemeine Funktionen	16	Extras	23	Memo	27
		Wecker			
Menü-Übersicht	18	Bluetooth		Nachrichten	28
		Gekoppelte Geräte		Neue Nachricht	
Profile	19	Audiogeräte		SMS schreiben	
Aktivieren		Einstellungen		MMS schreiben	
Bearbeiten		Rechner		Eingang	29
Umbenennen	20	Einheitenrechner	24	Ausgang	
		Weltzeit		Entwürfe	
Anrufliste	21	Modem		Sprachnachricht abhören	
Entgangene Anrufe		Organizer	25	Infodienst	30
Angenommene Anrufe		Kontakte		Lesen	
Abgehende Anrufe		Suche		Themen	
		Neu hinzufügen		Vorlagen	
		Anrufergruppen			
		Kurzwahl			
		Einstellungen			

Einstellungen 30

SMS	
MMS	31
Mailbox-Nummer	
Infodienst	
Push-Nachrichten	32

Multimedia 33**Kamera****Videokamera****Meine Fotos 34****Meine Videos****MP3**

MP3-Player	35
Playlist	
Einstellungen	36

Sprachaufnahme**Einstellungen**

Kamera	
Videokamera	

Einstellungen 37**Datum & Zeit**

Datum	
Zeit	

Telefon

Display Einstellungen	
Menüfarbe	38
Sprache	

Anrufe

Rufumleitung	
Rufannahme	
Meine Nummer übertragen	
Anklopfen	
Minutensignal	
Automatische Wahlwiederholung	39

Sicherheit

PIN-Abfrage	
Telefonsperre	
Automatische Tastensperre - Timeout	
Rufsperr	
FDN	40
Codes ändern	

Netzwahl

Netzauswahl	
Netzwahl	

GPRS Einstellungen**Einstellungen zurücksetzen**

Speicherstatus 41

Intern	
Multimedia	

Service 42**Internet**

Start	
Leesezeichen	
Gehe zu URL	
Einstellungen	

SIM-Service 43

Downloads 44**Spiele & Mehr****Spiele & Mehr****Profile**

Bilder 45**Sounds****Datenspeicher**

Zubehör 48

Technische Daten 49

Richtlinien für eine sichere und effiziente Benutzung

Lesen Sie diese einfachen Richtlinien sorgfältig durch. Die Nichtbeachtung kann gefährlich oder ungesetzlich sein. Weitere ausführliche Informationen dazu finden Sie in diesem Handbuch.

Hochfrequenz-Exposition

Informationen zur Einwirkung elektromagnetischer Felder und zur Spezifischen Absorptionsrate (SAR)

Das Mobiltelefon S5200 entspricht den geltenden Sicherheitsbestimmungen hinsichtlich der Einwirkung elektromagnetischer Felder. Diese Bestimmungen basieren auf wissenschaftlichen Richtlinien, die auch Sicherheitsabstände definieren, um eine gesundheitliche Gefährdung von Personen (unabhängig von Alter und allgemeinem Gesundheitszustand) auszuschließen.

▶ In den Richtlinien hinsichtlich der Einwirkung elektromagnetischer Felder wird eine Maßeinheit verwendet, die als Spezifische Absorptionsrate bzw. SAR bezeichnet wird. Der SAR-Wert wird mit standardisierten Testmethoden ermittelt, bei denen das Telefon in allen getesteten Frequenzbändern mit der höchsten zulässigen Sendeleistung betrieben wird.

- ▶ Auch wenn Unterschiede zwischen den SAR-Werten verschiedener LG-Telefonmodelle bestehen, entsprechen Sie in jedem Fall den geltenden Richtlinien hinsichtlich der Einwirkung elektromagnetischer Felder.
- ▶ Der von der Internationalen Kommission für den Schutz vor nicht ionisierender Strahlen (International Commission on Nonionizing Radiation Protection, ICNIRP) empfohlene SAR-Grenzwert liegt bei 2 W/kg gemittelt über zehn (10) Gramm Gewebe.
- ▶ Der höchste für dieses Telefonmodell mit DASY4 ermittelte SAR-Wert bei Verwendung am Ohr liegt bei 0,117 W/kg (10 g).
- ▶ Einige Länder/Regionen haben den vom Institute of Electrical and Electronics Engineers (IEEE) empfohlenen SAR-Grenzwert übernommen. Dieser liegt bei 1,6 W/kg gemittelt über ein (1) Gramm Gewebe.

Pflege und Wartung des Mobiltelefons

WARNUNG! *Verwenden Sie ausschließlich Akkus, Ladegeräte und Zubehörteile, die für die Verwendung mit diesem Mobiltelefon zugelassen sind. Die Verwendung anderer Teile kann zum Erlöschen der Zulassungen oder Garantien für dieses Mobiltelefon führen und kann gefährlich sein.*

- ▶ Fassen Sie das Ladegerät nie mit feuchten Händen an.
- ▶ Öffnen Sie das Mobiltelefon nicht. (Reparaturen sind in Fachbetrieben durchzuführen.)
- ▶ Halten Sie sich mit dem Mobiltelefon nicht in der Nähe von elektrischen Geräten wie Fernsehgeräten, Radios oder PCs auf.
- ▶ Lassen Sie das Mobiltelefon nicht fallen.
- ▶ Schützen Sie das Mobiltelefon vor mechanischen Belastungen wie Vibrationen oder Schlägen.
- ▶ Die Beschichtung des Mobiltelefons kann durch Klebestreifen oder Folien beschädigt werden.
- ▶ Verwenden Sie keine scharfen Chemikalien (wie z. B. Alkohol, Benzol, Verdüner usw.) oder Reinigungsmittel, um Ihr Mobiltelefon zu säubern, da ansonsten Brandgefahr besteht.
- ▶ Verwenden Sie ein trockenes Tuch zur Reinigung des Mobiltelefons.
- ▶ Bewahren Sie ihr Mobiltelefon nicht mit Kreditkarten oder Karten mit Magnetstreifen auf da es zum Verlust der Informationen auf dem Magnetstreifen kommen kann.
- ▶ Bitte die Anzeige nicht mit einem scharfen Gegenständen berühren, sonst besteht die Gefahr der Beschädigung.
- ▶ Bitte nicht das Mobiltelefon mit Flüssigkeiten in Verbindung bringen.
- ▶ Bitte gehen Sie mit dem Zubehör sorgsam um.
- ▶ Wenn Sie Ihr Telefon in einer Tasche aufbewahren, ohne den Anschluss zu schützen, können metallische Gegenstände, wie z.B. Münzen, Büroklammern oder Stifte, zu einem Kurzschluss führen. Der Anschluss muss bei Nichtverwendung stets geschützt sein.
- ▶ Legen Sie Ihr Telefon nicht in eine Mikrowelle, da dies zu einer Beschädigung des Akkus führt.
- ▶ Die Wartung des Telefons sowie des Zubehörs darf nur von Fachleuten vorgenommen werden. Eine fehlerhafte Einrichtung oder Wartung kann zu Beschädigungen führen, wodurch die Garantie verfällt.
- ▶ Verwenden Sie das Telefon nicht mit beschädigter Antenne. Der Kontakt der Haut mit einer beschädigten Antenne kann zu leichten Verbrennungen führen. Wenden Sie sich an ein autorisiertes LG Service Center, um die beschädigte Antenne zu ersetzen.
- ▶ Das Etikett auf dem Telefon enthält wichtige Informationen für den Kundendienst. Aus diesem Grund dürfen Sie das Etikett nicht entfernen.

Richtlinien für eine sichere und effiziente Benutzung

Effiziente Verwendung des Mobiltelefons

Beachten Sie folgende Hinweise, um maximale Leistung bei minimalem Energieverbrauch zu gewährleisten:

- ▶ Halten Sie das Telefon wie einen gewöhnlichen Telefonhörer. Sprechen Sie direkt in das Mikrofon und halten Sie das Gerät so, dass die Antenne über Ihre Schulter hinweg nach oben gerichtet ist. Falls das Gerät mit einer ausziehbaren Antenne ausgestattet ist, achten Sie darauf, dass sie während des Telefonats ganz herausgezogen ist.
- ▶ Berühren Sie die Antenne nicht, während das Mobiltelefon verwendet wird. Andernfalls kann die Verbindungsqualität beeinträchtigt werden. Außerdem kann dies zur Folge haben, dass eine höhere Sendeleistung als eigentlich erforderlich benötigt wird und sich die Gesprächs- und Standby-Zeit verringert.
- ▶ Falls Ihr Mobiltelefon eine Infrarotschnittstelle besitzt, achten Sie darauf, den Infrarotstrahl niemals auf die Augen einer Person zu richten.

Elektronische Geräte

Bei Mobiltelefonen kann es zu Interferenzen kommen, die die Leistung beeinträchtigen können.

- ▶ Verwenden Sie das Mobiltelefon nicht unerlaubt in der Nähe medizinischer Geräte. Wenn Sie einen Herzschrittmacher tragen, bewahren Sie das Telefon nicht in der Nähe des Herzschrittmachers (z. B. in der Brusttasche) auf.
- ▶ Einige Hörhilfen können durch Mobiltelefone beeinträchtigt werden.
- ▶ Bei Fernsehgeräten, Radios, PCs usw. können ebenfalls leichte Interferenzen auftreten.
- ▶ Setzen Sie die SIM-Karte keiner statischen Elektrizität aus und biegen oder verkratzen Sie die Karte nicht.

Sicherheit im Straßenverkehr

Erkundigen Sie sich über die jeweils geltenden Gesetze und Bestimmungen über die Verwendung von Mobiltelefonen in Fahrzeugen.

- ▶ Benutzen Sie während der Fahrt kein Mobiltelefon.
- ▶ Richten Sie Ihre ganze Aufmerksamkeit auf den Straßenverkehr.
- ▶ Verwenden Sie, sofern verfügbar, eine Freisprecheinrichtung.
- ▶ Parken Sie ggf. zuerst das Fahrzeug, bevor Sie Anrufe tätigen oder entgegennehmen.

- ▶ Elektromagnetische Strahlen können u. U. elektronische Systeme in Ihrem Fahrzeug stören, wie beispielsweise das Autoradio oder Sicherheitssysteme.
- ▶ Positionieren Sie Ihr Mobiltelefon oder die Freisprechanlage nicht in der Nähe des Airbags. Falls kabellose Geräte nicht vorschriftsmäßig angebracht sind und der Airbag ausgelöst wird, kann dies zu gefährlichen Verletzungen führen.

Sprenggebiete

Benutzen Sie das Telefon nicht in Sprenggebieten. Beachten Sie die Einschränkungen und folgen Sie allen geltenden Vorschriften und Regeln.

Flugzeuge

- ▶ Verwenden Sie das Telefon nicht an Tankstellen bzw. in der Nähe von Kraftstoff oder Chemikalien.
- ▶ Transportieren und lagern Sie keine brennbaren Flüssigkeiten, Gase oder Explosivstoffe im gleichen Raum eines Fahrzeugs, in dem sich auch das Mobiltelefon oder Mobiltelefonzubehör befindet.

In Flugzeugen

In einem Flugzeug können Mobiltelefone zu Interferenzen führen.

- ▶ Schalten Sie daher Ihr Mobiltelefon aus, bevor Sie in ein Flugzeug steigen.
- ▶ Verwenden Sie es auch nicht während des Aufenthalts auf dem Flughafengelände, sofern dies nicht ausdrücklich vom Personal erlaubt wurde.

Hinweise zum Akku und zur Pflege des Akkus

- ▶ Der Akku muss nicht vollständig entladen werden, bevor er neu geladen wird. Bei diesem Akkutyp gibt es keinen leistungsbeeinträchtigenden Memory-Effekt.
- ▶ Verwenden Sie ausschließlich Original-LG-Akku und Ladevorrichtungen. LG-Ladevorrichtungen sind für den Erhalt einer maximalen Akkulebensdauer ausgelegt.
- ▶ Der Akku darf unter keinen Umständen geöffnet oder kurzgeschlossen werden.
- ▶ Die Kontakte des Akkus müssen sauber gehalten werden.
- ▶ Tauschen Sie den Akku aus, wenn sich die Leistung deutlich verschlechtern sollte. Der Akku kann mehrere hundert Mal geladen werden, bevor er ausgetauscht werden muss.
- ▶ Laden Sie nach einer längeren Benutzungspause den Akku neu.

Richtlinien für eine sichere und effiziente Benutzung

- ▶ Die Ladevorrichtung darf nicht direktem Sonnenlicht ausgesetzt oder in Umgebungen mit hoher Luftfeuchtigkeit wie in Badezimmern verwendet werden.
- ▶ Bewahren Sie den Akku nicht an heißen oder kalten Orten auf, da sich dadurch die Leistung verschlechtern kann.

Netzservice

Einige in diesem Benutzerhandbuch beschriebene Dienste und Funktionen hängen vom Dienstanbieter und den von Ihnen abonnierten Themen ab. Deshalb sind u. U. nicht alle Menüs auf Ihrem Mobiltelefon verfügbar. Weitere Informationen zu den von Ihnen abonnierten Themen erhalten Sie von Ihrem Dienstanbieter.

S5200 Funktionen

Beschreibung des Mobiltelefons

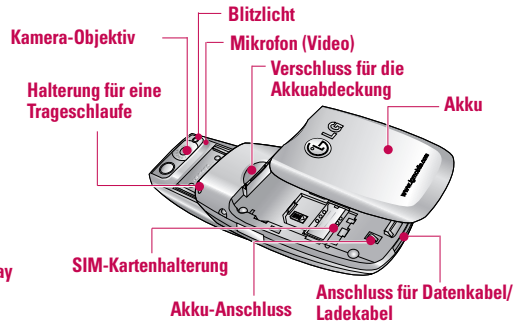
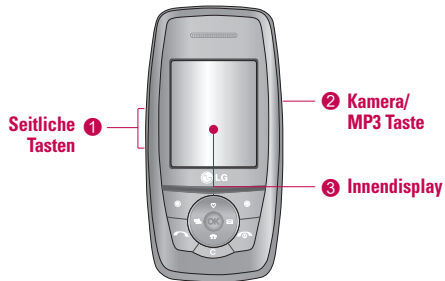

5 Halterung für Trageschleife

4 Kopfhörer-Anschluss

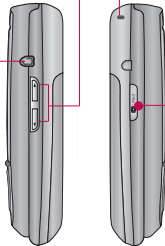

1 Seitliche Tasten

- ▶ Im Standby-Modus (geöffnet): Lautstärke der Tastentöne
- ▶ Im Standby-Modus (geschlossen): Um das angezeigte Bild zu ändern halten Sie die Taste gedrückt
- ▶ Im Menü-Modus: Durch Optionslisten blättern
- ▶ Während eines Anrufs: Hörerlautstärke

2 Kamera/MP3 Taste

S5200 Funktionen

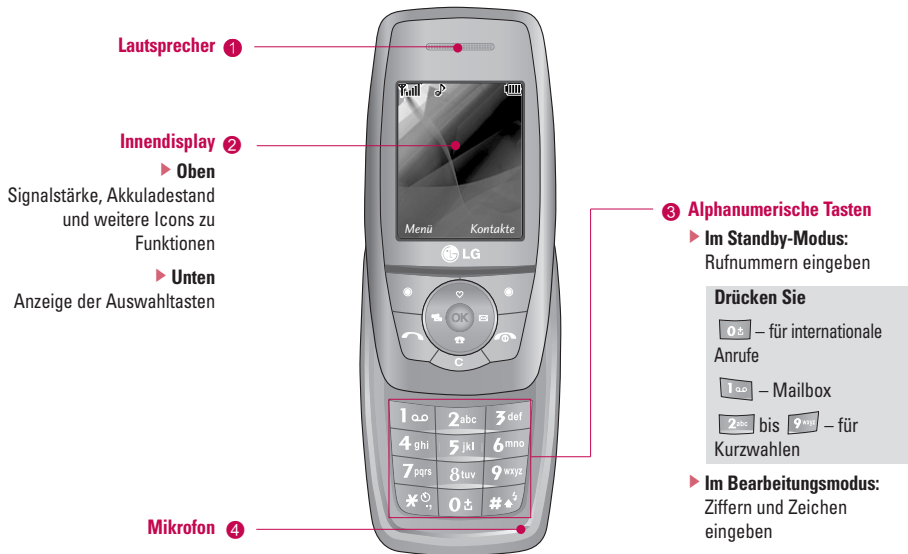

1 Hinweis

Damit Sie Ihren Gesprächspartner gut verstehen können, öffnen Sie zum Telefonieren die Klappe.

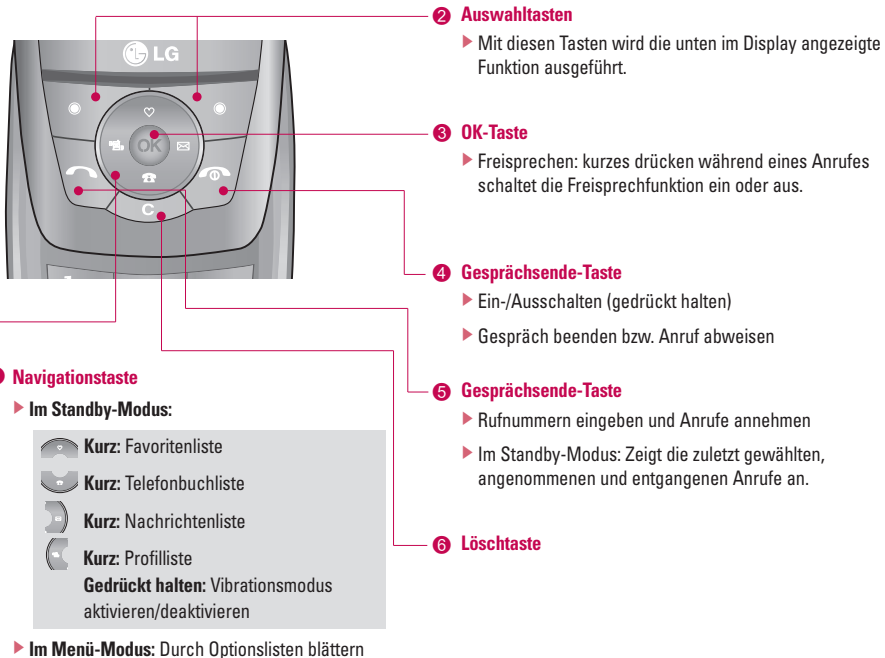

Display-Informationen

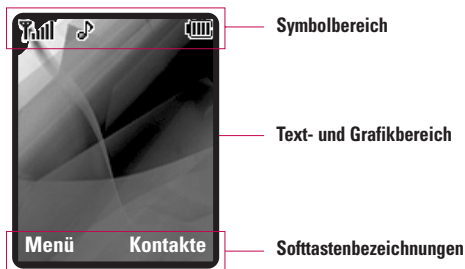

Bereich	Funktion
Erste Zeile	Hier werden verschiedene Symbole angezeigt. Siehe Seite 18.
Mittlere Zeilen	Hier werden Meldungen, Hinweise und Benutzereingaben wie z. B. Rufnummern angezeigt.
Letzte Zeile	Hier werden die jeweiligen Funktionsbelegungen der beiden Softtasten angezeigt.





Auf dem Display werden während des Betriebs verschiedene Symbole angezeigt. Im Folgenden werden diese näher beschrieben.









Display-Anzeigen

Symbol/Anzeige	Funktion
	Zeigt die Stärke des Empfangssignals an. *
	Verbindung aktiv.
	Zeigt an, dass Sie den Roaming-Dienst verwenden.
	Sie erhalten die Mitteilung, dass Sie den GPRS Service benutzen können.
	Der Alarm wurde eingestellt und aktiviert.
	Zeigt den Akku-Ladezustand an.

Hinweis

Die Qualität des Telefongesprächs ist abhängig von der jeweiligen Netzabdeckung. Wenn die Signalstärke bei unter 2 Balken liegt, kann es zu Stummschaltung, Unterbrechung des Telefongesprächs und schlechter Audio-Qualität kommen. Die Netzbalken dienen als Indikator für Ihre Anrufe. Werden keine Balken angezeigt, bedeutet dies, dass keine Netzabdeckung besteht. In diesem Fall können Sie auf keinen Service (Anruf, Nachrichten usw.) zugreifen.

Symbol/ Anzeige	Funktion
	Sie haben eine neue SMS-Nachricht erhalten.
	Sie haben eine Sprachnachricht erhalten. Dies hängt von dem Vertrag ab.
	Vibrieren Profil aktiviert.
	Laut Profil aktiviert.
	Lautlos Profil aktiviert.

Symbol/ Anzeige	Funktion
	Kopfhörer Profil aktiviert.
	Standard Profil aktiviert.
	Sie haben eine push message erhalten.
	Sie wählen sich in WAP ein.
	Sie verwenden GPRS.
	Sie können Ihren Terminkalender einsehen.
	Anruf Umleitung eingeschaltet.
	Bluetooth-Modus

Hinweis

- Wenn der Akkuladestand schwach ist, können Sie die Kamera- bzw.
- Multimediafunktion möglicherweise nicht Während der Verwendung der Multimediafunktion kann sich der Akkuladestand ändern.

Erste Schritte

SIM-Karte und Akku einsetzen

Stellen Sie sicher, dass das Telefon ausgeschaltet ist, bevor Sie den Akku entnehmen.

1. Entfernen des Akkus

Durch die Aussparung am oberen Teil des Akkus, können Sie den Akku leicht aus der Verriegelung entnehmen.

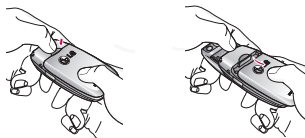

❗ Wichtig!

Die Entnahme des Akkus bei eingeschaltetem Telefon kann zu einer Fehlfunktion führen.

2. SIM-Karte einlegen

Setzen Sie die SIM-Karte in das Kartenfach. Schieben Sie die SIM-Karte unter den Kartenbügel. Stellen Sie sicher, dass die SIM-Karte korrekt eingelegt wurde: die Goldkontakte der Karte müssen nach unten zeigen. Um die SIM-Karte herauszunehmen, drücken Sie sie leicht nach unten und schieben Sie sie in die entgegengesetzte Richtung.



SIM-Karte einsetzen

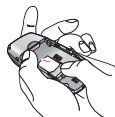

SIM-Karte herausnehmen

❗ Wichtig!

Die Metallkontakte der SIM-Karte können leicht durch Kratzer beschädigt werden. Seien Sie sehr vorsichtig im Umgang mit der Karte.

Folgen Sie den Anweisungen, die Sie mit der Karte erhalten haben.

3. Einlegen der Batterie.

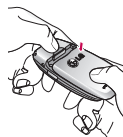

Akku laden

Zum Anschließen des Ladekabels an Ihr Mobiltelefon muss der Akku eingesetzt sein.

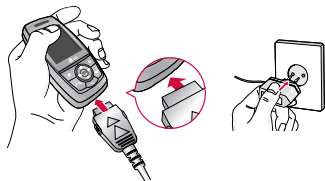

1. Vergewissern Sie sich, dass der Akku vor der ersten Verwendung des Telefons vollständig geladen ist.
2. Stecken Sie das Kabelende des Ladekabels in den dafür vorgesehenen Anschluss unten an Ihrem Mobiltelefon.
3. Stecken Sie das Ladegerät in eine passende Steckdose. Verwenden Sie ausschließlich das mitgelieferte Ladegerät.
4. Die Ladekontrollanzeige bewegt sich nicht mehr, sobald der Ladevorgang abgeschlossen ist.

⚠ Achtung!

- **Üben Sie KEINE UNNÖTIGE KRAFT** auf den Stecker aus. Andernfalls können das Mobiltelefon und/oder das Ladegerät beschädigt werden.
- **Schließen Sie das Ladegerät für den Akku an die Steckdose an.**

- *Wenn Sie Ihr Ladegerät im Ausland verwenden möchten, müssen Sie einen passenden Zwischenstecker verwenden.*
- *Der Akku muss vor dem Ersten Gebrauch vollständig geladen werden.*

⚠ Warnung!

- *Schließen Sie das Telefon und das Ladegerät während eines Gewitters nicht an eine Stromquelle an, um Stromschläge oder einen Brand zu vermeiden.*
- *Achten Sie darauf, dass keine scharfen Gegenstände, wie z. B. Scheren, mit dem Akku in Kontakt kommen, da ansonsten Brandgefahr besteht.*
- *Führen Sie keine Anrufe durch bzw. nehmen Sie keine Anrufe entgegen, während der Akku geladen wird.*

Ladegerät entfernen

Entfernen Sie das Ladekabel vom Mobiltelefon durch gleichzeitiges Drücken der beiden seitlichen Tasten am Anschlussstecker.

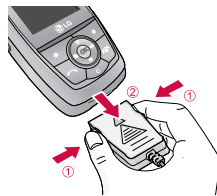

Allgemeine Funktionen

Text eingeben

Mit Hilfe der Tastatur des Telefons können alphanumerische Zeichen eingegeben werden, z.B. Texteingaben sind beispielsweise zum Speichern von Namen im Adressbuch, zum Erstellen von Mitteilungen und für die Verwendung des Kalenders erforderlich.

Das Telefon bietet die folgenden Texteingabemethoden.

T9-Modus

In diesem Modus können Sie Wörter mit nur einem Tastendruck pro Buchstabe eingeben. Alle Tasten der Tastatur sind mit mehreren Buchstaben belegt. Im T9-Modus werden die von Ihnen ausgeführten Tastenanschläge automatisch mit einem internen Wörterbuch verglichen, um das richtige Wort zu erkennen, so dass Sie wesentlich weniger Tastenanschläge ausführen müssen als mit dem herkömmlichen ABC-Modus.

ABC-Modus

In diesem Modus können Sie Buchstaben eingeben, indem Sie die mit dem gewünschten Buchstaben belegte Taste einmal, zweimal, dreimal oder viermal drücken, bis der gewünschte Buchstabe im Display erscheint.

123-Modus (Zahlenmodus)

Geben Sie Nummern ein, indem Sie die jeweilige Taste pro Ziffer einmal drücken. Um in einem Texteingabefeld zum 123-Modus zu wechseln, drücken Sie die () Taste, bis der 123-Modus angezeigt wird.

Sonderzeichenmodus



In diesem Modus können Sie Sonderzeichen eingeben.

Texteingabemodus ändern

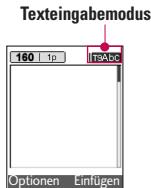
1. Wenn Sie sich in einem Feld befinden, in dem Zeichen eingegeben werden können, wird oben rechts im Display das Symbol für den verwendeten Texteingabemodus angezeigt.
2. Mit der Taste  können Sie den Modus wechseln. Die verfügbaren Modi werden angezeigt.





Benutzung des T9-Modus

1. Wenn Sie sich im T9-Modus befinden, beginnen Sie die Eingabe eines Wortes mit den Tasten () to (). Drücken Sie jeweils eine Taste pro Buchstabe.
2. Geben Sie erst das ganze Wort ein, bevor Sie Tastenanschläge ändern oder löschen.
3. Beenden Sie jedes Wort mit einem Leerzeichen, indem Sie die () Taste drücken.











Benutzung des ABC-Modus

Verwenden Sie die Tasten () bis (), um Text einzugeben.

1. Drücken Sie die Taste, die mit dem gewünschten Buchstaben belegt ist:
2. Um ein Leerzeichen einzugeben, drücken Sie einmal () Taste. Um Buchstaben zu löschen, drücken Sie die () Taste. Drücken Sie die () Taste länger, um das gesamte Wort von hinten nach vorne zu löschen.

❗ Wichtig

Nutzen Sie die untere Tabelle für eine Übersicht der über die alphanumerischen Tasten verfügbaren Zeichen.

Taste	Zeichen in der Reihenfolge der Anzeige	
	Großbuchstaben	Kleinbuchstaben
	., / ? ! - : ' " 1	., / ? ! - : ' " 1
	ABC2ÄÄÄÄÄÄÆÇ	abc2ääääääæç
	DEF3ËËËË	d e f 3 ë è é ê
	GHI4ÏÏÏÏ	g h i 4 ï î ï ï
	JKL5	j k l 5
	MNO6ÕÑÓÓÓÓŒ	m n o 6 õ ñ ó ó ó ó œ
	PQRS7ß	p q r s 7 ß
	TUV8ÛÜÜÜ	t u v 8 û ü ü ü
	WXYZ9	w x y z 9
	[Leertaste] 0	[Leertaste] 0

Benutzung des 123-Modus (Zahlenmodus)

Der 123-Modus ermöglicht die Eingabe von Ziffern in eine Textnachricht (z.B. eine Telefonnummer).

Drücken Sie die mit den jeweiligen Ziffern belegten Tasten und gehen Sie dann manuell zu dem gewünschten Texteingabemodus zurück.

Einfügen von Sonderzeichen

Im Sonderzeichenmodus können Sie verschiedene Symbole und Sonderzeichen einfügen.

Drücken Sie Taste  , um ein Symbol oder Sonderzeichen einzugeben. Wählen Sie mit den Navigationstasten das gewünschte Sonderzeichen aus und drücken Sie die Taste [OK].

Menü-Übersicht

1. Profile

- 1.1 Nur vibrieren
- 1.2 Lautlos
- 1.3 Standard
- 1.4 Laut
- 1.5 Kopfhörer

2. Anrufliste

- 2.1 Entgangene Anrufe
- 2.2 Angenommene Anrufe
- 2.3 Abgehende Anrufe
- 2.4 Liste löschen
- 2.5 Anrufgebühren
- 2.6 GPRS Info

3. Extras

- 3.1 Wecker
- 3.2 Bluetooth
- 3.3 Rechner
- 3.4 Einheitenrechner
- 3.5 Weltzeit
- 3.6 Modem

4. Organizer

- 4.1 Kontakte
- 4.2 Kalender
- 4.3 Memo

5. Nachrichten

- 5.1 Neue Nachricht
- 5.2 Eingang
- 5.3 Ausgang
- 5.4 Entwürfe
- 5.5 Sprachnachricht abhören
- 5.6 Infodienst
- 5.7 Vorlagen
- 5.8 Einstellungen

6. Multimedia

- 6.1 Kamera
- 6.2 Videokamera
- 6.3 Meine Fotos
- 6.4 Meine Videos
- 6.5 MP3
- 6.6 Sprachaufnahme
- 6.7 Einstellungen

7. Einstellungen

- 7.1 Datum & Zeit
- 7.2 Telefon
- 7.3 Anrufe
- 7.4 Sicherheit
- 7.5 Netzwahl
- 7.6 GPRS Einstellungen
- 7.7 Einstellungen zurücksetzen
- 7.8 Speicherstatus

8. Service

- 8.1 Internet
- 8.2 SIM-Service

9. Downloads

- 9.1 Spiele & Mehr
- 9.2 Bilder
- 9.3 Sounds
- 9.4 Datenspeicher

Aktivieren

Menü 1.x.1

1. Eine Liste der Profile wird angezeigt.
2. Gehen Sie in der Liste auf das gewünschte **Profile** und drücken Sie die linke Soft-Taste  [OK] oder die OK-Taste.
3. Wählen Sie dann **Aktivieren**.

Bearbeiten

Menü 1.x.2

Blättern Sie in der Profilliste zum gewünschten Profil. Drücken Sie die linke Softtaste  oder die Taste [OK] und wählen Sie „**Bearbeiten**“. Die Profil-Einstellungsoption wird geöffnet. Stellen Sie das Profil wie gewünscht ein.

- ▶ **Ruftonart:** Hier können Sie über die Anrufsignalisierung entscheiden: klingeln, vibrieren oder klingeln & vibrieren, erst vibrieren und dann klingeln, Lautlos.
- ▶ **Rufton:** Wählen Sie den gewünschten Rufton aus der Liste.
- ▶ **Ruftonlautstärke:** Stellen Sie die Lautstärke des Klingeltons ein.
- ❗ **Wichtig**
Um das Gehör nicht zu schädigen, wird die maximale Lautstärkestufe bei geöffneter Klappe auf 3 reduziert.
- ▶ **Nachrichtentonart:** Wählen Sie das Signal für eingehende Nachrichten.

- ▶ **Nachrichtenton:** Hier können Sie den Signalton für ankommende Nachrichten auswählen.
- ▶ **Tastenton:** Wählen Sie den gewünschten Tastatur-Ton.
- ▶ **Tastenton-Lautstärke:** Stellen Sie die Lautstärke des Tastatur-Tons ein.
- ▶ **öffnen/Schließen:** Zum Festlegen des Klappentons für unterschiedliche Umgebungen.
- ▶ **Effektton-Lautstärke:** Stellen Sie die Lautstärke des Effekt-Tons ein.
- ▶ **Ein/Aus Lautstärke:** Stellen Sie die Lautstärke des Klingeltons beim Ein- und Ausschalten des Telefons ein.
- ▶ **Automatische Antwort:** Diese Funktion ist nur aktiviert, wenn ein Kopfhörer an Ihr Mobiltelefon angeschlossen ist.
 - **Aus:** Das Mobiltelefon antwortet nicht automatisch.
 - **Nach 5 Sekunden:** Mobiltelefon antwortet nach 5 Sekunden automatisch.
 - **Nach 10 Sekunden:** Mobiltelefon antwortet nach 10 Sekunden automatisch.

Umbenennen

Menü 1.x.3

Sie können einem Profil einen neuen Namen geben.

Wichtig

Die Profile „Nur vibrieren“, „Lautlos“ und „Kopfhörer“ können nicht umbenannt werden.

1. Um den Namen eines Profils zu ändern, blättern Sie in der Profilliste zum gewünschten Profil, drücken Sie die linke Softtaste  oder die Taste [OK] und wählen Sie „Umbenennen“.
2. Geben Sie den gewünschten Namen ein und drücken Sie die OK-Taste oder die linke Soft-Taste  [OK].

Entgangene Anrufe

Menü 2.1

Sie können sich die letzten zehn entgangenen Anrufe anzeigen lassen.

Angenommene Anrufe

Menü 2.2

Sie können sich die letzten zehn eingegangenen Anrufe anzeigen lassen.

Abgehende Anrufe

Menü 2.3

Sie können sich die letzten zwanzig abgehenden Anrufe anzeigen lassen.

Liste löschen

Menü 2.4

Liste der entgangenen Anrufe und Liste der angenommenen Anrufe löschen. Sie können auch die Liste der gewählten Anrufe und die Liste aller Anrufe gleichzeitig löschen.

Anrufgebühren

Menü 2.5

Anrufdauer (Menü 2.5.1)

Sie können sich die Dauer der ankommenden und abgehenden Anrufe anzeigen lassen. Außerdem können Sie die Gesprächszeiten zurücksetzen.

Anrufkosten (Menü 2.5.2)

Sie können die Gebühren für den zuletzt getätigten Anruf und für alle Anrufe anzeigen, das verbleibende Guthaben abfragen und den Gebührenzähler zurücksetzen lassen. Zum Zurücksetzen des Gebührenzählers benötigen Sie die PIN2.

Einstellungen (Menü 2.5.3) (hängt von der SIM-Karte ab)

- ▶ **Tarif einstellen:** Sie können die Währung und die Preiseinheit festlegen. Erkundigen Sie sich bei Ihrem Kartenanbieter nach Gebühren und Einheitenpreisen. Zum Wählen der Währung und der Einheit ist der PIN2-Code erforderlich.
- ▶ **Limit wählen:** Dieser Netzdienst ermöglicht es Ihnen durch eine Auswahl von Gebühreneinheiten, die Gesprächsgebühren zu begrenzen. Wenn Sie **Lesen** wählen, wird die Anzahl der restlichen Einheiten angezeigt. Wenn Sie **Ändern** wählen, können Sie die Gebührengrenze ändern.
- ▶ **Automatische Anzeige:** Mit diesem Netzdienst können Sie automatisch die Kosten Ihres letzten Gespräches einsehen. Wenn Sie **Ein** im Menü **Automatische Anzeige** – wählen, können Sie nach dem letzten Gespräch die Kosten ansehen.

GPRS Info

Menü 2.6

Sie können die Datenmenge prüfen und sehen wie lange Sie online waren.

Online Zeit (Menü 2.6.1)

Hier können Sie sehen, wie lange Sie online waren, **Letzte Sitzung, Gesamtzeit, Zurücksetzen.**

Datenmenge (Menü 2.6.2)

Hier können Sie die gesendete und empfangene Datenmenge sehen, **Gesendet, Empfangen, Gesamt, Zurücksetzen.**

Wecker

Menü 3.1

Sie können bis zu fünf Alarmer definieren, durch die zur festgelegten Zeit ein Signal ertönt.

Bluetooth

Menü 3.2

Über Bluetooth können kompatible Mobiltelefone, Peripheriegeräte und Computer, die sich in geringer Entfernung zueinander befinden, drahtlos miteinander kommunizieren. Dieses Telefon unterstützt Bluetooth, wodurch eine Verbindung zwischen diesen Geräten und kompatiblen Bluetooth-Kopfhörern, Computeranwendungen usw. hergestellt werden kann.

Wenn Sie Daten von einem anderen Bluetooth-Gerät empfangen, wird eine Bestätigung angefordert. Nachdem Sie die Übertragung bestätigt haben, wird die Datei auf Ihr Mobiltelefon kopiert.

Abhängig vom Dateityp wird die Datei in einem der folgenden Ordner gespeichert:

- ▶ **MP3:** MP3-Ordner (Menü 6.5.2)
- ▶ **Video (.3GP):** Videoordner (Menü 6.4)
- ▶ **Telefonbuchkontakte (.VCF):** Telefonbuch (Menü 4.1.1)
- ▶ **Andere Dateien:** Dateispeicherordner (Menü 9.4)

ⓘ Hinweis

Aufgrund von Kompatibilitätsproblemen wird diese Funktion unter Umständen nicht von allen Geräten unterstützt.

Gekoppelte Geräte (Menü 3.2.1)

Sie können alle Geräte anzeigen, die mit dem Bluetooth-Telefon kompatibel sind.

Audiogeräte (Menü 3.2.2)

Sie können die Liste der Freisprecheinrichtungen anzeigen, die mit dem Bluetooth-Telefon kompatibel sind. In den Menüs „Meine Geräte“ oder „Freisprecheinrichtungen“ können Sie folgendermaßen auf die Optionen zugreifen.

Einstellungen (Menü 3.2.3)

Sie können ein neues Gerät registrieren, das mit Bluetooth kompatibel ist. Wenn Sie das Gerät bereits hinzugefügt haben, können Sie danach suchen. Geben Sie hierfür ein Passwort ein.

Rechner

Menü 3.3

Diese Funktion unterstützt die grundlegende Berechnungsarten, wie z.B. +, -, x, ÷ : **Addition**, **Subtraktion**, **Multiplikation** und **Division**.

Einheitenrechner

Menü 3.4

Mit dieser Funktion können Sie Messwerte in eine beliebige Einheit umrechnen.

Weltzeit

Menü 3.5

Sie können die Zeit für verschiedene Städte weltweit anzeigen lassen.

Modem



Menü 3.6

Über ein Modem erhalten Sie Zugriff auf Netzwerkdienste. Wenn Sie PCsync, Contents Banks oder Internet Cube verwenden möchten, müssen Sie das Menü öffnen, das Modem aktivieren und anschließend das USB-Kabel einstecken.

Kontakte

Menü 4.1

Suche (Menü 4.1.1) (Anrufen aus dem Telefonbuch)

1. Drücken Sie die linke Softtaste  [OK] oder die Taste [OK], um im Telefonbuch nach einem Namen zu suchen.
2. Wenn Sie einen Eintrag bearbeiten, löschen oder kopieren möchten, oder eine Spracheingabe hinzufügen möchten, wählen Sie  [Optionen]. Das folgende Menü wird angezeigt.

Neu hinzufügen (Menü 4.1.2)



Mit dieser Funktion können Sie dem Telefonbuch einen Eintrag hinzufügen. Die Speicherkapazität des Mobiltelefonbuchs beträgt 1000 Einträge. Die Speicherkapazität der SIM-Karte hängt vom Mobilfunkanbieter ab. Die Anzahl der auf der SIM-Karte speicherbaren Zeichen ist von der SIM-Karte selbst abhängig.

1. Drücken Sie die linke Softtaste  [OK] oder die Taste [OK], um einen neuen Eintrag zum Telefonbuch hinzuzufügen.
2. Wählen Sie das Telefonbuch, in dem Sie den Eintrag abspeichern wollen: **SIM** oder **Telefon**. Bei der Einstellung Telefon müssen Sie angeben, welche Nummer als Hauptnummer verwendet werden soll.

Anrufergruppen (Menü 4.1.3)

Einer Gruppe lassen sich bis zu 20 Einträge zuordnen. Die Einträge können in sieben Gruppen eingeteilt werden.

Kurzwahl (Menü 4.1.4)

Sie können den Tasten  bis  je einen Namenseintrag zuordnen. Die zugewiesene Taste wird dadurch zur Kurzwahltaste für die entsprechende Rufnummer.

Einstellungen (Menü 4.1.5)

1. Drücken Sie die Taste  [Kontakte], um im Standby-Modus.
2. Drücken Sie auf  [OK].

Alle kopieren (Menü 4.1.6)

Sie können Einträge von der SIM-Karte in den Mobiltelefonspeicher oder von dem Mobiltelefonspeicher auf die SIM-Karte kopieren/ verschieben.

Alle löschen (Menü 4.1.7)

Sie können alle Einträge auf der SIM-Karte und im Telefon löschen. Für diese Funktion wird der Sicherheitscode benötigt.

Information (Menü 4.1.8)

- ▶ **Servicenummer**
Verwenden Sie diese Funktion, um auf bestimmte Dienste Ihres Netzbetreibers (falls von der SIM-Karte unterstützt) zuzugreifen.
- ▶ **Speicherstatus**
Mit dieser Funktion können Sie sehen, wie viele freie und belegte Speicherplätze Ihr Telefonbuch enthält.
- ▶ **Eigene Nummern (SIM abhängig)**
Sie können Ihre eigene Nummer in der SIM-Karte speichern und einsehen.

Kalender

Menü 4.2

Nach dem Aufrufen dieses Menüs wird ein Kalender angezeigt. Sie können mit Hilfe der Navigationstasten und der Nummerntasten Tag, Monat und Jahr ändern. Ein quadratischer Cursor markiert den ausgewählten Tag. Ein Strich unter einem Datum bedeutet, dass für diesen Tag ein Termin eingetragen wurde. Sie können sich durch einen Alarm auf geplante Termine und Notizen hinweisen lassen.

Taste	Beschreibung	Taste	Beschreibung
	Jährlich		Wöchentlich
	Monatlich		Täglich

Im Terminplaner können Sie mit der linken Softtaste  [Optionen] die im Folgenden beschriebenen Menüoptionen aufrufen.

Neu hinzufügen (Menü 4.2.1)

Mit dieser Funktion können Sie einen neuen Termin für den ausgewählten Tag hinzufügen. Geben Sie einen Betreff ein, und drücken Sie den linken Soft-Key  [OK].

Tagesansicht (Menü 4.2.2)

Sie können einen detaillierten Zeitplan anzeigen. Dieser umfasst den gesamten von Ihnen angegebenen Inhalt.

Vergangene löschen (Menü 4.2.3)

Löscht die letzte bereits angezeigte Notiz.

Alle löschen (Menü 4.2.4)

Löscht alle Notizen.

Gehe zu Datum (Menü 4.2.5)



Sie können das gewünschte Datum anzeigen, indem Sie das entsprechende Datum eingeben.

Weckton einstellen (Menü 4.2.6)

Wenn Sie den Wecker eingestellt haben, ertönt der festgelegte Weckton.

Memo

Menü 4.3

1. Wählen Sie die gewünschte Notiz mit der linken Softtaste  [OK] aus.
2. Wenn die Liste noch keine Notizen enthält, können Sie mit der linken Softtaste  [Hinzufügen] eine neue Notiz erstellen.
3. Geben Sie die Notiz ein und drücken Sie anschließend die linke Softtaste  [OK].

Wichtig

Mit der Taste  können Sie den Texteingabemodus ändern.



Drücken Sie die Menütaste () und wählen Sie mit den Navigationstasten „Nachrichten“.

Neue Nachricht

Menü 5.1

SMS schreiben (Menü 5.1.1)

Ihr Telefon kann Benachrichtigungen über Sprachmitteilungen und Kurzmitteilungen (SMS = Short Message Service) empfangen. Sprachmitteilungen und SMS sind Netzwerkdienste. Weitere Informationen erhalten Sie von Ihrem Netzbetreiber.

Wenn Sie eine Sprachmitteilung erhalten haben, wird das Symbol  angezeigt. Wenn Sie eine Textnachricht erhalten haben, wird das Symbol  angezeigt. Wenn der Nachrichtenspeicher voll ist, wird eine Meldung angezeigt, das Symbol  blinkt, und Sie können keine neuen Nachrichten empfangen.

Mit der Option „Löschen“ im Menü „Eingang“ können Sie nicht mehr benötigte Nachrichten löschen. Sobald Sie dies getan haben, können Sie alle noch nicht zugestellten SMS-Mitteilungen empfangen. (vorausgesetzt es ist nun genügend Speicher vorhanden).

1. Geben Sie Ihre Nachricht ein. Weitere Informationen zur Texteingabe finden Sie auf Seite 25-28 (Texteingaben).

2. Nach Schreiben der Mitteilung drücken Sie den linken Soft-Key [Optionen].
3. Sie können auch Anhänge mit den Nachrichten verschicken, indem Sie während der Eingabe der Nachricht den rechten Soft-Key [Einfügen] drücken.

MMS schreiben (Menü 5.1.2)

Eine Multimedia-Mitteilung kann Text, Bilder und/oder Sounds enthalten. Diese Funktion ist nur verfügbar, wenn sie von Ihrem Netzbetreiber oder Dienstanbieter unterstützt wird. Nur Geräte, die über kompatible Multimedia-Mitteilungs- und E-Mail-Funktionen verfügen, können Multimedia-Mitteilungen empfangen und senden.

1. Geben Sie die Textnachricht ein. Mit dem rechten Soft-Key können Sie Symbole, Zahlen und Emoticons eingeben bzw. den T9-Eingabemodus aktivieren. Nachdem Sie die Textnachricht eingegeben haben, drücken Sie den linken Soft-Key [OK].
2. Fügen Sie ein Bild und/oder einen Sound hinzu. Mit den Auf/Ab-Navigationstasten können Sie zum nächsten bzw. vorherigen Abschnitt blättern.
3. Um ein Dia hinzuzufügen, markieren Sie mit dem Cursor das Symbol. Drücken Sie dann die OK-Taste oder den linken Soft-Key [Auswahl]. Sie können ein Dia auch mit dem rechten Soft-Key [Menü] einfügen.

- Drücken Sie den linken Soft-Key [Optio.]. Die folgenden Optionen stehen zur Verfügung.
- Drücken Sie den rechten Soft-Key [Einfügen]. (Foto, Bild, Sounds, Kontakt, Symbol, Neues Foto, Sprachaufzeichnung, Textvorlagen, Signatur)

Eingang

Menü 5.2

Wenn Sie eine Nachricht erhalten haben, wird ein entsprechendes Signal ausgegeben. Die empfangenen Nachrichten werden in der Eingangsbox gespeichert und mit Symbolen gekennzeichnet. Weitere Informationen dazu finden Sie im Symbolverzeichnis.

SIM-Nachricht

SIM-Nachrichten sind Nachrichten, die nur auf der SIM-Karte gespeichert sind. Sie können diese Nachricht in das Telefon verschieben.

Ausgang

Menü 5.3

In diesem Menü können Sie die gesendeten und nicht gesendeten Nachrichten abfragen. Bei gesendeten Nachrichten wird zusätzlich der Sendestatus angezeigt. Die Bedienung ist identisch mit der Bedienung der Eingangsbox.

Entwürfe

Menü 5.4

In diesem Menü können Sie bis zu 5 Multimedia-Nachrichten einrichten, die Sie am häufigsten verwenden. Dieses Menü zeigt die Liste der festgelegten Multimedia-Nachrichten an.

Optionen:

- ▶ **Ansehen:** Zeigt die empfangene Nachricht an.
- ▶ **Bearbeiten:** Ändert die ausgewählte Nachricht.
- ▶ **Löschen:** Löscht die ausgewählte Nachricht.
- ▶ **Information:** Zeigt die Informationen der Nachrichten an.
- ▶ **Alle löschen:** Löscht alle Nachrichten im Ordner.

Sprachnachricht abhören

Menü 5.5

Über dieses Menü können Sie rasch und einfach auf Ihre Sprachmitteilungen in Ihrer Mailbox (soweit Ihr Dienstanbieter diesen Dienst anbietet) zugreifen. Bevor Sie diese Funktion verwenden können, müssen Sie die Nummer des Sprachmitteilungs-Servers eingeben, die Sie von Ihrem Netzbetreiber erhalten.

Sobald die neue Sprachmitteilung empfangen wurde, wird das Symbol  auf dem Display angezeigt. Nähere Informationen zu den verfügbaren Diensten und den entsprechenden Einstellungen für das Telefon erhalten Sie von Ihrem Mobilfunkanbieter.

Infodienst (NICHT IN ALLEN NETZEN UND LEISTUNGSPAKETEN VERFÜGBAR)

Menü 5.6

Infodienst-Mitteilungen sind Textmitteilungen, die über das Netz an Mobiltelefonbenutzer gesendet werden. Sie bieten allgemeine Informationen, wie z. B. Wettervorhersagen, Verkehrsnachrichten, Taxi-Service, Apotheken oder Aktienkurse. Jedem Informationstyp ist eine Nummer zugeordnet, die Sie bei Ihrem Netzbetreiber erhalten. Wenn Sie eine Infoservice-Mitteilung erhalten, wird eine Pop-up-Meldung auf dem Display angezeigt, um Sie auf den Eingang einer neuen Infoservice-Mitteilung hinzuweisen, oder die Mitteilung wird direkt angezeigt. Im Standby-Modus stehen beim Betrachten von Infoservice-Mitteilungen folgende Optionen zur Verfügung:

Lesen (Menü 5.6.1)

Wenn Sie eine CB-Nachricht erhalten, wird sie auf dem Display automatisch angezeigt.

Themen (Menü 5.6.2)

Zum Einrichten neuer Themen drücken Sie den linken Soft-Key [OK] und wählen dann Neu hinzuf. Wenn bereits Themen vorhanden sind, können Sie diese mit dem linken Soft-Key [Optionen]deaktivieren, bearbeiten oder löschen.

Vorlagen

Menü 5.7

Die Liste enthält vorab erstellte Nachrichten. Sie können die Nachrichtenvorlagen anzeigen oder bearbeiten, oder Sie können neue Nachrichten erstellen. Es stehen zwei Vorlagentypen zur Verfügung: Text und Multimedia, Signatur.

Einstellungen

Menü 5.8

SMS (Menü 5.8.1)

► Nachrichtentyp

Text, Sprache, Fax, Inland Pager, X.400, E-Mail, ERMES

In der Regel ist die Nachrichtenart auf **Text** eingestellt. Sie können Text in andere Formate konvertieren. Informieren Sie sich bei Ihrem Dienstanbieter über die Verfügbarkeit dieser Funktion.

- **Gültigkeit:** Mit diesem Netzdienst können Sie festlegen, wie lange Ihre ungelesenen Textnachrichten in der SMS-Zentrale gespeichert werden sollen.
- **Zustellbericht:** Wenn Sie in diesem Menü Ja einstellen, können Sie prüfen, ob Ihre Nachricht erfolgreich versendet wurde oder nicht.
- **Antwortkostenübernahme:** Wenn Sie eine Nachricht versenden, kann der Empfänger auf Ihre Telefonkosten antworten (Funktion nicht in allen Ländern verfügbar).

- ▶ **SMS Zentrale:** Wenn Sie eine Textnachricht versenden möchten, muss hier die Nummer von Ihrer SMS- Zentrale eingetragen sein.

MMS (Menü 5.8.2)

- ▶ **Priorität:** Sie können die Priorität der ausgewählten Nachricht einstellen.
- ▶ **Gültigkeit:** Mit diesem Netzdienst können Sie festlegen, wie lange Ihre Textnachrichten im Mitteilungscener gespeichert werden sollen.
- ▶ **Zustellbericht:** Wenn Sie die Einstellung **Ja** wählen, können Sie überprüfen, ob Ihre Nachricht erfolgreich versendet wurde.
- ▶ **Automatisch abrufen:** Wenn Sie die Einstellung **Ein** wählen, werden MMS-Nachrichten automatisch empfangen. Wenn Sie die Einstellung **Aus** wählen, erhalten Sie nur eine Benachrichtigung, die Sie dann in der Eingangsbox ansehen können. Wenn Sie nur das Nur Heimnetzwerk wählen, erhalten Sie MMS Nachrichten entsprechend dem jeweiligen Heimnetz.
- ▶ **Profile:** Um die URL des Servers für MMSNachrichten einzugeben, wählen Sie das richtige Profil, welches zu Ihrer SIM-Karte passt, aus.

▶ Erlaubte Nachrichten

Persönlich: Persönliche Nachrichten.

Werbung: Werbemitteilungen.

Information: Wichtige Information.

Mailbox-Nummer (Menü 5.8.3)

Sie können Sprachnachrichten empfangen, sofern diese Funktion von Ihrem Netzanbieter unterstützt wird. Wenn eine neue Sprachnachricht eingetroffen ist, wird das entsprechende Symbol auf dem Display angezeigt. Genauere Informationen zu den angebotenen Diensten und zu den notwendigen Telefoneinstellungen erhalten Sie von Ihrem Netzanbieter. Nehmen Sie dann die entsprechenden Einstellungen an Ihrem Mobiltelefon vor.

- ▶ **Heimnetz:** Wählen Sie Start, um Sprachnachrichten abzuhören.
- ▶ **Roaming:** Sofern Roaming unterstützt wird, können Sie auch im Ausland Sprachnachrichten abhören.

Infodienst (Menü 5.8.4)

▶ Empfangen

Ja: Wenn Sie diese Funktion wählen, empfängt Ihr Mobiltelefon Info Dienste.

Nein: Wenn Sie diese Funktion wählen, empfängt Ihr Mobiltelefon keine weiteren Info Dienste.

► Signalton

Ja: Wenn Sie diese Funktion wählen, ertönt ein Signal, wenn ein Infodienst empfangen wird.

Nein: Wenn Sie diese Funktion wählen, ertönt kein Signal, wenn ein Infodienst empfangen wird.

► Sprachen

In diesem Menü können Sie die Spracheinstellung vornehmen. Wählen Sie diese Funktion, empfängt Ihr Mobiltelefon sämtliche CB-Nachrichten in der gewählten Sprache.

Push-Nachrichten (Menü 5.8.5)

Sie können z.B. in der Option einstellen, ob Sie Push-Nachrichten empfangen möchten oder nicht.

Kamera

Menü 6.1

Mit dieser Anwendung können Sie Fotos machen. Sie können Fotos in der gewünschten Größe aufnehmen und für die Kontaktfotos, die Startseite oder für sonstige Zwecke verwenden. Die aufgenommenen Fotos können Sie in MMS-Nachrichten oder per E-Mail versenden.

Drücken Sie den linken Soft-Key [Optionen], um ein Pop-up-Menü mit folgenden Funktionen anzuzeigen:

- ▶ **Helligkeit:** Regelt die Helligkeit.
- ▶ **Größe:** Bestimmt die Bildgröße.
- ▶ **Timer:** Bestimmt die Verzögerung.
- ▶ **Qualität:** Bestimmt die Bildqualität.
- ▶ **Weißabgleich:** Hiermit können Sie die Einstellungen je nach Umgebung ändern.
- ▶ **Album:** Zeigt die gespeicherten Fotos an.
- ▶ **Beenden:** So verlassen Sie den Kameramodus.
- ▶ **Modus:** Bestimmt, ob die Serienaufnahme aktiviert ist.
- ▶ **Effekt:** Legt fest, welcher Spezialeffekt auf das Foto angewendet wird.
- ▶ **Blitz:** Aktiviert/deaktiviert das Blitzlicht.
- ▶ **Zoom:** Regelt den Zoomfaktor.
- 48x48 : Zoom 1x/ 128x160 : Zoom 1x/ 320x240 : Zoom 1x,
2x, 3x, 4x/ 640x480 : Zoom 1x, 2x/ 1280x960 : Zoom 1x

! Hinweis

Bildaufnahmen sind nur mit einer Auflösung von 128 x 160 Pixel verfügbar.

Videokamera

Menü 6.2

Mit dieser Anwendung können Sie einen Videoclip aufnehmen. Außerdem können Sie eine gespeicherte Videodatei wiedergeben. Aufgezeichnete Videoclips können Sie in MMS-Nachrichten oder per E-Mail versenden.

Drücken Sie den linken Soft-Key [Optionen], um ein Pop-up-Menü mit folgenden Funktionen anzuzeigen:

- ▶ **Helligkeit:** Regelt die Helligkeit.
- ▶ **Größe:** Bestimmt die Bildgröße.
- ▶ **Timer:** Bestimmt die Verzögerung.
- ▶ **Qualität:** Legt die Qualität des Videoclips fest.
- ▶ **Weißabgleich:** Hiermit können Sie die Einstellungen je nach Umgebung ändern.
- ▶ **Aufzeichnungszeit:** Bestimmt die Aufnahmezeit.
- ▶ **Album:** Gibt die aufgezeichneten Videoclips wieder.
- ▶ **Beenden:** So verlassen Sie den Videokameramodus.
- ▶ **Effekt:** Legt fest, welcher Spezialeffekt auf den Videoclip angewendet wird.
- ▶ **Blitz:** Aktiviert/deaktiviert das Blitzlicht.
- ▶ **Zoom:** Regelt den Zoomfaktor.

Meine Fotos

Menü 6.3

Sie können ein Bild anzeigen und senden. Darüber hinaus können Sie das Bild als Hintergrund einrichten.

Meine Videos

Menü 6.4

Sie können ein Video wiedergeben und senden.

MP3

Menü 6.5

Das Modell S5200 verfügt über einen integrierten MP3-Player. Sie können die abgespeicherte Musik über die internen Lautsprecher oder über ein kompatibles Headset hören.

Das Wiedergabeprogramm unterstützt die folgenden Formate:

- ▶ **MPEG-1 Layer III:** Abspiel Frequenz bis zu 48KHz, Bitrate von 32Kbps bis zu 192Kbps, in stereo
- ▶ **MPEG-2 Layer III:** Abspiel Frequency bis zu 24KHz, Bitrate von 32Kbps bis zu 160Kbps, in stereo
- ▶ **AAC:** ADIF, ADTS (Abtastfrequenz bis zu 48 KHz)

❗ Wichtig

Das Modell S5200 unterstützt die variable Bitrate bei MP3- und AAC-Dateien nicht. Daher können Dateien nicht vom VBR-MP3-Format in AAC umgewandelt werden.

Sie können MP3-Dateien von einem kompatiblen PC auf den Speicher des Mobiltelefons mithilfe der Software „LG Contents Bank“ übertragen, die sich auf der im Lieferumfang enthaltenen CD-ROM befindet. Wenn Sie das Telefon mit einem PC mithilfe des mitgelieferten USB-Kabels verbinden möchten, müssen Sie einen Treiber installieren. Weitere Informationen finden Sie im Handbuch auf der CD-ROM.

❗ Wichtig

- *Auf dem PC muss das Betriebssystem Windows 98 SE, Windows Me, Windows 2000 oder Windows XP installiert sein.*
- *Sie können mithilfe des USB-Kabels neben dem Herunterladen von MP3-Dateien auf das Telefon auch Bilddateien auf den PC hochladen, die Sie mit dem Telefon aufgenommen haben. Und Sie können auch das Telefonbuch, den Zeitplaner und die Notizen mit dem PC verwalten. Informationen über weiteres Zubehör erhalten Sie von autorisierten Händlern.*
- *Zum Herunterladen von MP3-Dateien unter Windows 2000 sollten Sie an Ihrem Computer unter „Ordneroptionen“ folgende Einstellungen vornehmen: Webansicht → Herkömmliche Windows-Ordner verwenden (I).*

MP3-Player (Menü 6.5.1)

1. Drücken Sie auf das MP3-Menü, und wählen Sie anschließend „MP3 Player“ aus.
2. Drücken Sie den linken Soft-Key  [Optionen], um auf die folgenden Menüs zuzugreifen.

▶ **Playlist anzeigen:** Sie können während der Wiedergabe die Wiedergabeliste anzeigen.

▶ **Wiederholung:** Wenn Sie im Menü die Option „Ein“ auswählen, wird der ausgewählte Titel wiederholt.

▶ **Als Rufton:** In diesem Menü können Sie eine MP3-Datei als Klingelton einstellen. Sie können diese Einstellung auch unter „Profile“ vornehmen.

▶ Einstellungen

- Equalizer

Hier können Sie beim Musikhören eine Anpassung an verschiedene Umgebungen vornehmen. Das Telefon unterstützt vier Menüs. In diesem Menü können Sie den aktuellen Equalizer-Wert anzeigen.

- Wiedergabemodus

Über dieses Menü kann der Wiedergabemodus festgelegt werden.

- Shuffle

Sie können zuhören MP3 Musik alle zufällig.

- Visueller Effekt

In diesem Menü können Sie die folgenden visuellen Effekte auswählen: „Wave“, „Aqua“ und „Gitarrist“. Hier können Sie bei der Wiedergabe von MP3-Dateien auch den Hintergrund des Haupt- und Neben-LCDs ändern.

Playlist (Menü 6.5.2)

In diesem Menü können Sie die gesamte Wiedergabeliste anzeigen. Sie können einen Titel durch Drücken der Navigationstaste verschieben.

Außerdem können Sie im Optionsmenü Titeldateien löschen oder Informationen dazu anzeigen.

! Wichtig

Musiktitel sind durch internationale und nationale Copyright-Gesetze urheberrechtlich geschützt. Unter Umständen ist eine Genehmigung bzw. Lizenz zum Wiedergeben oder Vervielfältigen von Musiktiteln erforderlich.

In einigen Ländern ist die Vervielfältigung von urheberrechtlich geschütztem Material für private Zwecke durch nationale Gesetze verboten. Prüfen Sie die in Ihrem Land geltenden Gesetze zur Verwendung eines solchen Materials.

Einstellungen (Menü 6.5.3)

In diesem Menü können die folgenden Elemente eingestellt werden: „Equalizer“, „Wiedergabemodus“, „Shuffle“ und „Visueller Effekt“.

Sprachaufnahme Menü 6.6

Mit dieser Funktion können Sie bis zu zehn Sprachnotizen (Memos) mit einer Länge von jeweils bis zu 20 Sekunden aufzeichnen.

Einstellungen Menü 6.7



Kamera (Menü 6.7.1)

- ▶ **Autom. speichern:** Wenn Sie „Ein“ einstellen, werden die Bilder automatisch gespeichert, ohne dass zum Speichern die Menüleiste angezeigt wird.
- ▶ **Fotos löschen:** In diesem Menü können Sie alle Fotos löschen. Vor dem Löschen wird Ihre Bestätigung angefordert.

Videokamera (Menü 6.7.2)

- ▶ **Videos löschen:** Ermöglicht das Löschen aller Videos.

Mit den im Folgenden erläuterten Einstellungen können Sie das Telefon nach Ihren individuellen Bedürfnissen anpassen.

1. Drücken Sie im Standbymodus die Taste  [Menu].
2. Drücken Sie die Taste , um direkt zu den Einstellungen zu gelangen.

Datum & Zeit

Menü 7.1

Das Mobiltelefon verfügt über eine eigene Uhr. Mit dieser Option können Sie die Zeit einstellen.

Datum (Menü 7.1.1)

- ▶ **Datum einstellen:** In diesem Menü können Sie das Datum Ihres Mobiltelefons einstellen.
- ▶ **Datumsformat:** Mit dieser Option können Sie das Datumsformat einstellen: JJJJ/MM/TT, MM/TT/JJJJ, TT/MM/JJJJ [J: Jahr, M: Monat, T: Tag]

Zeit (Menü 7.1.2)

- ▶ **Zeit einstellen:** In diesem Menü können Sie die Zeit Ihres Mobiltelefons einstellen.
- ▶ **Zeitformat:** Sie können das Zeitformat auf 12 Stunden oder 24 Stunden einstellen.

Telefon

Menü 7.2

In diesem Menü können Sie verschiedene Telefoneinstellungen vornehmen.

Display Einstellungen (Menü 7.2.1)

- ▶ **Hintergrund:** Sie können ein Hintergrundbild für den Standby-Modus auswählen.

Standard

Um ein Hintergrundbild oder ein animiertes Hintergrundbild auszuwählen, verwenden Sie die Taste



Eigener Ordner

Zum Auswählen eines Hintergrundbilds oder eines animierten Hintergrundbilds.

- ▶ **Display Text:** Wenn Sie die Einstellung Ein wählen, können Sie den Text, der im Standby-Modus angezeigt wird, bearbeiten.
- ▶ **Beleuchtung:** Zum Festlegen der Beleuchtungsdauer für das Innendisplay.
- ▶ **Netzname:** Wenn Sie die Einstellung Ein wählen, wird im internen Display der Netzname (Name des Netzbetreibers) angezeigt.

Menüfarbe (Menü 7.2.2)

Ermöglicht die Auswahl aus einer der voreingestellten Themen.

Sprache (Menü 7.2.3)

Sie können die Display-Sprache auswählen. Die Voreinstellung ist Deutsch.

Anrufe

Menü 7.3

Um die gewünschten Anrufeinstellungen vorzunehmen, drücken Sie im Menü Einstellungen die Taste  [OK].

Rufumleitung (Menü 7.3.1)

Mit der Rufumleitung können Sie eingehende Sprach-,Fax- und Datenanrufe auf eine andere Nummer umleiten. Einzelheiten dazu können Sie bei Ihrem Dienstanbieter erfragen.

Rufannahme (Menü 7.3.2)

- ▶ **Beim öffnen:** Wenn Sie diese Menüoption auswählen, können Sie einen eingehenden Anruf annehmen, indem Sie nur die Außenklappe öffnen.
- ▶ **Alle Tasten:** Wenn Sie dieses Menü wählen, können Sie eingehende Anrufe durch Drücken jeder Taste, außer , entgegennehmen.

- ▶ **Annahmetaste:** Eingehende Anrufe können nur durch Drücken der Sendetaste  angenommen werden.

Meine Nummer übertragen (Menü 7.3.3) (Abhängig vom Netzbetreiber und dem gewählten Kartenanbieter)

- ▶ **Vom Netz festgelegt:** Die Netzeinstellung wird aktiviert.
- ▶ **Ein:** Wenn Sie diese Funktion wählen, wird Ihre Telefonnummer an den Empfänger gesendet, d. h. Ihre Telefonnummer wird auf dem Display des Empfängers angezeigt.
- ▶ **Aus:** Wenn Sie diese Funktion wählen, wird Ihre Telefonnummer nicht angezeigt.

Anklopfen (Menü 7.3.4) (Abhängig vom Netzbetreiber)

- ▶ **Aktivieren:** Aktiviert diesen Dienst.
- ▶ **Abbrechen:** Deaktiviert diesen Dienst.
- ▶ **Status:** Prüft den Status des Dienstes.

Minutensignal (Menü 7.3.5)

Wenn Sie Ja wählen, wird die Gesprächsdauer jede Minute durch einen Piep-Ton während des Gesprächs angezeigt.

Automatische Wahlwiederholung (Menü 7.3.6)

- ▶ **Ein:** Ist diese Funktion aktiviert, versucht das Mobiltelefon nach einem misslungenen Verbindungsversuch automatisch, erneut eine Verbindung herzustellen.
- ▶ **Aus:** Ihr Mobiltelefon führt nach einer fehlgeschlagenen Verbindung keine weiteren Versuche durch.

Sicherheit

Menü 7.4

PIN-Abfrage (Menü 7.4.1)

In diesem Menü können Sie festlegen, ob nach dem Einschalten des Mobiltelefons der PIN-Code Ihrer SIM-Karte abgefragt wird. Wenn diese Funktion aktiviert ist, werden Sie aufgefordert, den PIN-Code einzugeben.

1. Wählen Sie **PIN-Abfrage** im Menü **Sicherheit**, und drücken Sie die Taste  [OK].
2. Wählen Sie die Einstellung **Aktivieren** oder **Deaktivieren**.
3. Um die Einstellung zu ändern, müssen Sie beim Einschalten des Mobiltelefons den PIN-Code eingeben.
4. Falls Sie dreimal einen falschen PIN-Code eingeben haben, wird der PIN-Code gesperrt. Wenn der PIN-Code gesperrt ist, müssen Sie den PUK-Code eingeben.

5. Sie können den PUK-Code höchstens zehnmal eingeben. Falls Sie zehnmal einen falschen PUK-Code eingeben haben, können Sie Ihr Mobiltelefon nicht mehr selbst entsperren. Wenden Sie sich in diesem Fall an Ihren Anbieter.

Telefonsperrung (Menü 7.4.2)

Mit dem Sicherheitscode können Sie verhindern, dass das Mobiltelefon unberechtigt verwendet wird. Wenn Sie die Telefonsperrung auf **Ein** einstellen, wird der Sicherheitscode abgefragt, wenn Sie das Mobiltelefon einschalten. Wenn Sie die Telefonsperrung auf **Automatisch** einstellen, müssen Sie den Sicherheitscode nur dann eingeben, wenn Sie die SIM-Karte austauschen.

Automatische Tastensperre - Timeout (Menü 7.4.3)

Dieses Menü ermöglicht die Zeiteinstellung der automatischen Tastensperre.

Rufsperrung (Menü 7.4.4)

Mit der Anrufsperrung können Sie abgehende oder eingehende Anrufe einer bestimmten Kategorie sperren. Für diese Funktion ist das Sperr-Passwort erforderlich. Die folgenden Untermenüs erscheinen.

FDN (Menü 7.4.5) (hängt von der SIM-Karte ab)

Sie können Ihre abgehenden Anrufe auf ausgewählte Rufnummern beschränken. Diese Rufnummern werden durch Ihren PIN2-Code geschützt.

Codes ändern (Menü 7.4.6)

Die PIN (Persönliche Identifikations-Nummer) schützt Ihr Mobiltelefon vor unberechtigtem Zugriff.

Mit dieser Option können Sie die Zugriffs-codes ändern: **PIN Code, PIN2 Code, Sicherheitscode.**

1. Wenn Sie den PIN-Code, PIN2-Code, Sicherheitscode ändern möchten, geben Sie Ihren Originalcode ein und drücken Sie dann  [OK].
2. Geben Sie den neuen PIN-Code, PIN2-Code, Sicherheitscode ein und bestätigen Sie.

Netzwahl Menü 7.5

Sie können das Netz, mit dem Sie sich verbinden, entweder automatisch oder manuell auswählen. In der Regel erfolgt die Wahl des Netzes für Ihr Gerät automatisch.

Netzauswahl (Menü 7.5.1)

- ▶ **Automatisch:** Im Modus „Automatisch“ wählt das Telefon automatisch ein Netz aus. Diese Einstellung gilt auch, wenn das Telefon aus- und wieder eingeschaltet wird.
- ▶ **Manuell:** Das Mobiltelefon sucht die verfügbaren Netze und zeigt diese an. Sie können anschließend das Netz wählen, das Sie verwenden wollen, wenn dieses eine Roaming-Vereinbarung mit Ihrem Netzbetreiber abgeschlossen hat.
- ▶ **Bevorzugt:** Sie können eine Liste der bevorzugten Netze auswählen, die das Mobiltelefon zuerst versucht zu erreichen.

Netzwahl (Menü 7.5.2)

Hier können Sie das Netzwerkband entweder auf GSM 900/1800 oder auf GSM1900 einstellen.

GPRS Einstellungen Menü 7.6

Sie können den GPRS-Service entsprechend der jeweiligen Situation einstellen.

Einstellungen zurücksetzen Menü 7.7

Sie können das Telefon auf die werkseitigen Standardeinstellungen zurücksetzen. Dazu benötigen Sie den Sicherheitscode.

Speicherstatus

Menü 7.8

Intern (Menü 7.8.1)

- ▶ Mit dieser Funktion können Sie die Belegung des Benutzerspeichers Ihres Mobiltelefons überprüfen.

Multimedia (Menü 7.8.2)

- ▶ Mit dieser Funktion können Sie die Belegung des Multimedia-Speichers Ihres Mobiltelefons überprüfen.

Sie können auf verschiedene WAP (Wireless Application Protocol)- Dienste wie Bankgeschäfte, Nachrichten, Wetterberichte und Flugzeit-Informationen zugreifen. Diese Dienste wurden extra für Mobiltelefone entworfen und werden von WAPDienstanbietern verwaltet.

Informationen zur Verfügbarkeit von WAP-Diensten, Preisen und Tarifen erhalten Sie von Ihrem Netzbetreiber und/oder dem Dienstanbieter, dessen Dienst Sie nutzen möchten. Von den Dienstanbietern erhalten Sie auch Informationen dazu, wie Sie ihre Dienste nutzen können.

Sobald die Verbindung mit Ihrem Netzbetreiber hergestellt ist, wird die entsprechende Startseite angezeigt. Der Inhalt hängt vom Dienstanbieter ab. Durch Eingeben der entsprechenden Internet-Adresse können Sie jede gewünschte WAP-Seite aufrufen. Um den Browser zu deaktivieren, drücken Sie die Taste () Das Telefon kehrt in den Standby-Modus zurück.

❗ Wichtig

Das WAP-Browser-Menü variiert je nach Browser-Version.

Internet

Menü 8.1

Start (Menü 8.1.1)

Sie gelangen zu Ihrer Startseite. Die Homepage kann die Seite sein, die Sie als aktiviertes Profil definiert haben. Wenn Sie kein Profil aktivieren, ist diese Seite von dem Kartenanbieter definiert.

Lesezeichen (Menü 8.1.2)

Dieses Menü ermöglicht es Ihnen, URLs Ihrer bevorzugten Internetseiten zu speichern. Sie haben dadurch später einen leichten Zugang zu diesen Seiten. Ihr Handy hat einige voreingestellte Bookmarks. Diese voreingestellten Bookmarks können nicht gelöscht werden.

Gehe zu URL (Menü 8.1.3)

Sie können direkt eine Verbindung zur gewünschten Website herstellen. Geben Sie dazu den entsprechenden URL ein und drücken auf „OK“.

Einstellungen (Menü 8.1.4)

❗ Hinweis

Wenn die SIM-Karte SAT-Services (SIM Application Toolkit) unterstützt, wird dieses Menü mit dem auf der SIM-Karte gespeicherten betreiberspezifischen Service-Namen Wenn die SIM-Karte keine SAT-Services unterstützt, wird dieses Menü als „Profile“ angezeigt.

- ▶ **Profile:** Ein Profil ist eine Information, die für den Verbindungsaufbau zum Internet benötigt wird.
- ▶ **Cache:** Legen Sie fest, ob ein Verbindungsversuch über den Cache erfolgen soll oder nicht.
- ▶ **Cookies:** Legen Sie fest, ob ein Cookie verwendet wird oder nicht.
- ▶ **Cache löschen:** Löscht alle im Cache gespeicherten Inhalte.

- ▶ **Cookies löschen:** Löscht alle in einem Cookie gespeicherten Inhalte.
- ▶ **Zertifikate:** Eine Liste der verfügbaren Zertifikate wird angezeigt.

SIM-Service

Menü 8.2

(Ja nach SIM-Karte verschieden)

Ihr Dienstanbieter kann Ihnen über die SIM-Karte spezielle Anwendungen anbieten, wie beispielsweise Homebanking, Aktienkurse usw. Wenn Sie einen dieser Dienste abonniert haben, wird der Name des Dienstes am Ende des Hauptmenüs angezeigt. Durch das Menü „SIM-Service“ ist Ihr Telefon für zukünftige Technologien bestens ausgestattet und wird zusätzliche Dienste Ihres Dienstanbieters unterstützen.

Weitere Informationen dazu können Sie bei Ihrem Dienstanbieter erfragen.

Spiele & Mehr

Menü 9.1

Spiele & Mehr (Menü 9.1.1)

In diesem Menü können Sie Java-Anwendungen verwalten, die auf Ihrem Telefon installiert sind.

Sie können die heruntergeladenen Anwendungen nutzen, löschen oder die Verbindungsoptionen einstellen.

❗ Wichtig

Vorinstallierte Ordner und darin enthaltene Spiele können nicht entfernt oder umbenannt werden.

Java™ ist eine von Sun Microsystems entwickelte Technologie. Ähnlich wie beim Herunterladen des Java Applet über Standard-Browser wie Netscape oder MS Internet Explorer können Java MIDlets von WAP-fähigen Telefonen heruntergeladen werden. Abhängig vom Netzbetreiber können alle Java-basierten Programme wie z.B. Java-Spiele auf ein Telefon heruntergeladen und benutzt werden.

Nach dem Herunterladen erscheint das Java-Programm im Menü **Spiele & Mehr**, wo es ausgewählt, gestartet oder gelöscht werden kann. Die im Telefon gespeicherten Java-Programmdateien haben die Formate .JAD oder .JAR.

❗ Wichtig

- *Die JAR-Datei ist ein komprimiertes Format des Java-Programms und die JAD-Datei dient der Erläuterung und enthält alle detaillierten Informationen. Vor dem Download können Sie alle detaillierten Informationen der JAD-Datei im Netz einsehen.*

- *Java-Anwendungen für Mobiltelefone basieren auf einem einheitlichen Sprachstandard (J2ME). Dennoch kann nicht jede Java-Anwendung ohne weiteres auf jedem Gerät ausgeführt werden, da in manchen Fällen spezielle Bibliotheken genutzt werden. Wenn für das in diesem Handbuch beschriebene Telefon nicht geeignete Java-Anwendungen heruntergeladen und ausgeführt werden, kann es zur Blockade oder Abschaltung der Systemsoftware kommen. Gegebenenfalls muss das Telefon dann aus- und wieder eingeschaltet (neu gestartet) werden. Solche Probleme sind keineswegs auf Fehler des Produkts, sondern ausschließlich auf nicht kompatible Anwendungen zurückzuführen.*

❗ Vorsicht!

Nur J2ME-basierte (Java 2 Micro Edition) Programme können in einer Telefonumgebung genutzt werden. J2SE-basierte (Java 2 Standard Edition) Programme können nur in einer PC-Umgebung genutzt werden.

Profile (Menü 9.1.2)

Die Einstellungen dieses Menüs entsprechen den Einstellungen des Browsermenüs. Um neue Anwendungen herunterzuladen, ist eine WAP-Verbindung erforderlich.

Bilder

Menü 9.2

Wenn Sie die linke Softtaste  [Optionen] drücken, werden die folgenden Optionen angezeigt:

- ▶ **Als Hintergrund:** Ausgewähltes Bild als Hintergrund für das Display auswählen.
- ▶ **MMS schreiben:** Heruntergeladenes Bild als MMS versenden.
- ▶ **Via Bluetooth senden:** Das Bild kann per Bluetooth gesendet werden.

Sounds

Menü 9.3

Wenn Sie die linke Softtaste  [Optionen] drücken, werden die folgenden Optionen angezeigt:

- ▶ **Als Rufton:** Ausgewählten Sound als Klingelton verwenden.
- ▶ **Versenden:** Sound per SMS oder MMS versenden.
- ▶ **Via Bluetooth senden:** Der Sound kann per Bluetooth gesendet werden.

Datenspeicher

Menü 9.4

Dieser Ordner ist mit einem Dateispeicher vergleichbar. Er enthält alle mit der UMS-Funktion oder über Bluetooth übertragenen Dateien, wie z. B. Bilder, Töne und generische Dateien, die vom Mobiltelefon nicht unterstützt werden.

Durch das Drücken der Auswahl taste [Option] können Sie die Datei anzeigen oder wiedergeben (wenn dies unterstützt wird), löschen oder über Bluetooth senden.

USB-Verbindung

Sie können das S5200 mit einem USB-Kabel an einen Computer anschließen, um Dateien und Inhalte zu übertragen und das integrierte Modem zu verwenden. Alle Details zu dieser Funktion finden Sie im folgenden Abschnitt.

USB-Medienpeicher (UMS)

Mit der UMS-Funktion (USB-Medienpeicher) können Sie Multimediadateien bearbeiten, die im internen Speicher (64 MB) des Mobiltelefons gespeichert sind, und dieses als normalen USB-Speicherschlüssel einsetzen. Für diese Funktion muss keine zusätzliche Software installiert werden.

Sie können sich eine Vorschau von Dateien im JPG-Format (max. 460 KB) und GIF-Format (max. 100 KB) anzeigen lassen und Sound abspielen, der als MMS-Anhang gesendet.

Hinweis

Während Sie die UMS-Funktion verwenden, können Sie keine Anrufe oder Nachrichten empfangen.

1. Verbinden Sie das Mobiltelefon und den PC mit dem USB-Kabel, während auf dem Mobiltelefon der Standby-Bildschirm angezeigt wird. Nach einigen Sekunden wird das Peripheriegerät vom PC erkannt.

2. Auf dem Hauptdisplay des Mobiltelefons wird „USB“ angezeigt.
3. Auf dem PC wird das Mobiltelefon unter „Arbeitsplatz“ als „Wechseldatenträger“ erkannt. Es wird außerdem ein Laufwerkbuchstabe zugewiesen, z. B. „E:“. Anschließend können Sie Dateien auf das Mobiltelefon hoch- oder herunterladen und dabei wie bei einem herkömmlichen Windows-Ordner vorgehen.
4. Doppelklicken Sie auf „Wechseldatenträger“, und öffnen Sie den Ordner „My Media“ [Meine Medien]. Es werden vier neue Ordner angezeigt:

- **Musik:** In diesem Ordner können Sie Musikdateien kopieren. Es werden folgende Formate unterstützt: MP3, AAC, AAC+, AAC++, WMA, MP4 (Audio) und WAV. Die Dateien in diesem Ordner können mit Hilfe des MP3-Players des Mobiltelefons wiedergegeben werden.

- **Fotos:** In diesem Ordner werden die mit der Digitalkamera des Mobiltelefons aufgenommenen Fotos gespeichert. Mit Hilfe der Befehle „Kopieren“ und „Einfügen“ auf dem PC können die Bilder vom Mobiltelefon auf den PC übertragen werden.

1 Hinweis

Sie können zwar neue Bilder vom PC hochladen, auf dem Mobiltelefon werden diese jedoch nicht im Menü „My photos“ [Eigene Fotos] angezeigt. Es ist daher empfehlenswert, keine Dateien in diesen Ordner hochzuladen. Wenn Sie neue Hintergrundbilder auf das

Mobiltelefon hochladen möchten, verwenden Sie dazu das entsprechende auf der CD-ROM verfügbare Programm.

- **Speicher:** Dieser Ordner ist mit einem Dateispeicher vergleichbar. Sie können hier alle Arten von Dateien hochladen, z. B. Bilddateien, Audiodateien oder sogar vom Mobiltelefon nicht speziell unterstützte Dateien (z. B. Word- und Excel-Dateien), die Sie auf diese Weise einfach bei sich tragen und später auf einen anderen PC herunterladen können. Auf dem Mobiltelefon werden die in diesem Ordner gespeicherten Dateien unter „Menu - Downloads - File Storage“ [Menü - Downloads - Dateispeicher] aufgelistet.

- **Videos:** In diesem Ordner können Sie mit der Digitalkamera des Mobiltelefons aufgezeichnete Videos auf einen PC herunterladen und neue Videos auf das Mobiltelefon hochladen. Dieser Ordner unterstützt das Dateiformat 3GP. Auf dem Mobiltelefon können Sie die Dateien in diesem Ordner unter „Menu - Multimedia - My video“ [Menü - Multimedia - Meine Videos] anzeigen.

1 Hinweis

- Sie können Dateien jeder Größe hochladen, bis der Speicher voll ist.
- Sie können in den 4 Standardordnern bis zu 10 Unterordnern erstellen.

5. Wenn die Datenübertragung beendet ist, trennen Sie das USB-Peripheriegerät vom Windows-System, und ziehen Sie das Kabel vom Mobiltelefon ab.
4. Es ist empfehlenswert, das Modem nach der Verwendung unter „Tools – Modem“ [Extras – Modem] zu deaktivieren.

ⓘ Warnung!

Unterbrechen Sie niemals die Verbindung zum Mobiltelefon während eine Datenübertragung läuft. Dies kann eine Beschädigung des Speichers zur Folge haben. Trennen Sie die Verbindung zum Peripheriegerät immer zuerst über eine Windows-Option, bevor Sie das Kabel abziehen.

PC-Programme und Internet

Sie können das Mobiltelefon an Ihren PC anschließen, um Ihre Telefonbuchkontakte zu verwalten, neue Inhalte wie z. B. Hintergrundbilder oder Klingeltöne hochzuladen, oder um das integrierte Modem zu verwenden.

1. Installieren Sie die auf der CD-ROM enthaltenen Programme.
2. Öffnen Sie auf dem Mobiltelefon das Menü „Tools - Modem“ [Extras – Modem], und bestätigen Sie die Aktivierung.
3. Schließen Sie das Mobiltelefon mit dem USB-Kabel an den PC an, und starten Sie das gewünschte Programm.

ⓘ Hinweis

Vor dem Anschließen des USB-Kabels muss das Telefon einige Minuten eingeschaltet sein. Der Mobiltelefonbildschirm muss sich im Ruhezustand befinden.

Zubehör

Es gibt eine Auswahl an optionalem Zubehör für dieses Mobiltelefon, das Sie nach persönlichen Bedürfnissen einsetzen können.

Standard-Akku



Kopfhörer

Ermöglichen den Freisprechbetrieb mit Ohrhörer und Mikrofon.



Ladekabel

Dieses Ladegerät ermöglicht das Laden des Mobiltelefons auch wenn Sie unterwegs sind.



Datenkabel/CD

Mit dem Datenkabel können Sie das Telefon für den Datenaustausch an einen PC anschließen.



! Wichtig

- *Verwenden Sie ausschließlich Original-Zubehör von LG.*
- *Andernfalls kann Ihr Garantieanspruch u. A. erlöschen.*
- *Welche Zubehörteile erhältlich sind, kann je nach Region verschieden sein.*

Allgemein

Produktname: S5200

System: GSM 900 / DCS 1800 / PCS 1900

Display: TFT Farbdisplay, 262.144 Farben, 128 x 160 Pixel

Kamera: 1.3MB mit 4fach Zoom

Bluetooth: Headset Profil

Speichererweiterung: Durch micro SD-Karte

MP3-Player: Auch bei geschlossenem Gerät nutzbar

Java: MIDP 2.0

GPRS: Klasse 10 (4+2)

WAP: 2.0

MMS: Unterstützt bis 100kB

Speicher: Ca. 68MB dynamisch im Gerät

Länge x Breite x Höhe: 93mm x 21mm x 46mm

Gewicht: 96g mit Akku

Umgebungstemperatur

Max: +55°C (entladen)

+45°C (laden)

Min: -10°C

Declaration of Conformity



LG Electronics

Suppliers Details

Name

LG Electronics Inc

Address

LG Twin Tower
20, Yeouido-dong, Yeongdeungpo-gu, Seoul, Korea 150-721

Product Details

Product Name

GSM 900 / DCS 1800 / PCS 1900 Tri Band Terminal Equipment

Model Name

S5200

Trade Name

LG

CE 0168

Applicable Standards Details

R&TTE Directive 1999/5/EC

EN 301 489-01 / EN 301 489-07 ; 2002 / EN 301 489-17 V1.2.1

EN 300 328 V1.4.1

EN 60950 .2001

EN 50360/EN 50361 : 2001

3GPP TS 51.010-1,

EN 301 511 V9.0.2

Supplementary Information

The conformity to above standards is verified by BABT.

Declaration

I hereby declare under our sole responsibility that the product mentioned above to which this declaration relates complies with the above mentioned standards and Directives

Name

Jin Seog, Kim / Director

Issued Date

8, Sep, 2005

LG Electronics Inc, Amsterdam Office
Veluwezoom 15, 1327 AE Almere, The Netherlands
Tel. : +31 - 36- 547 - 8940, e-mail : seokim @ lg.com

Signature of representative

S5200 | GUIDE DE L'UTILISATEUR

Veillez lire attentivement ce manuel avant d'utiliser votre téléphone portable. Conservez-le afin de pouvoir vous y référer ultérieurement.



Élimination de votre ancien appareil

1. Ce symbole, représentant une poubelle sur roulettes barrée d'une croix, signifie que le produit est couvert par la directive européenne 2002/96/EC.
2. Les éléments électriques et électroniques doivent être jetés séparément, dans les vide-ordures prévus à cet effet par votre municipalité.
3. Une élimination conforme aux instructions aidera à réduire les conséquences négatives et risques éventuels pour l'environnement et la santé humaine.
4. Pour plus d'information concernant l'élimination de votre ancien appareil, veuillez contacter votre mairie, le service des ordures ménagères ou encore la magasin où vous avez acheté ce produit.

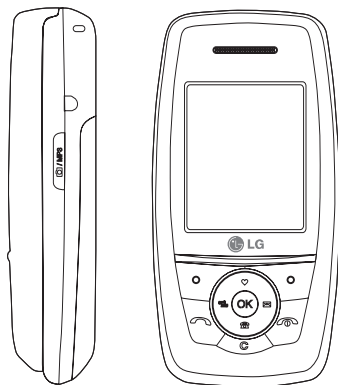

Table des matières

Recommandations pour une utilisation sûre et efficace	4	Journal appels	19	Agenda	23
Caractéristiques du S5200	7	Appels en absence		Contacts	
Description du téléphone		Appels reçus		Liste	
Informations à l'écran	10	Appels émis		Ajouter	
Mise en route	11	Supprimer les appels		Groupes d'appel	
Installation de la carte SIM et de la batterie		Frais d'appel		N° abrégés	
Chargement de la batterie	12	Durée appel		Réglages	
Débranchement du chargeur		Coût de l'appel		Copier tout	
Fonctions générales	14	Réglages		Tout supprimer	
Arborescence des menus	16	Info GPRS		Informations	
Profils audio	17	Durée appel	20	Calendrier	24
Activer		Volume données		Ajouter	
Personnaliser		Outils	21	Afficher agendas quotidiens	
Renommer	18	Réveil		Supprimer anciens	
		Bluetooth		Tout supprimer	
		Périphériques associés		Aller à date	
		Kit piéton		Définir sonnerie d'alarme	
		Réglages	22	Mémos	25
		Calculatrice		Messages	26
		Convertisseur		Nouveau message	
		Fuseaux horaires		Ecrire SMS	
		Modem		Ecrire MMS	
				Boîte de réception	27
				Boîte d'envoi	
				Brouillons	
				Messagerie vocale	

Message d'information	27	Réglages	34	Réseau	37
Lire	28	Date et heure		Sélection du réseau	
Thèmes		Date		Sélection de bande	
Modèles		Heure		Activ. GPRS	
Réglages		Téléphone		Réinitialiser réglages	
SMS		Affichage		Etat mémoire	
MMS		Thèmes		Mémoire interne	
Centre messagerie vocale	29	Langue		Mémoire Multimédia	
Message d'information		Appels		Navigateur	38
Messages Push		Renvoi d'appel	35	Internet	
Multimédia	30	Mode de réponse		Page d'accueil	
Photo		Envoyer mon numéro		Favoris	
Caméra vidéo		Double appel		Aller à l'URL	
Mes photos	31	Bip minute		Réglages	
Mes vidéos		Rappel auto		Services SIM	39
MP3		Sécurité	36	Téléchargements	40
Lecteur MP3	32	Demander code PIN		Jeux et applis	
Liste d'écoute		Verrouillage téléphone		Jeux et applis	
Réglages		Verrouillage clavier		Profil	
Mémo vocal		Interdiction d'appels		Images	
Réglages	33	Appels restreints		Sons	41
Photo		Modifier les codes		Clé USB	
Caméra vidéo				Accessoires	44
				Données techniques	45

Recommandations pour une utilisation sûre et efficace

Lisez ces recommandations. Leur non-respect peut s'avérer dangereux, voire illégal. Des informations détaillées sont également disponibles dans ce manuel.

Exposition aux radiofréquences

Informations sur l'exposition aux ondes radio et sur le débit d'absorption spécifique (DAS ou SAR, Specific Absorption Rate)

Le S5200 est conforme aux exigences de sécurité relatives à l'exposition aux ondes radio. Ces exigences sont basées sur des recommandations scientifiques qui comprennent des marges de sécurité destinées à garantir la sécurité de toutes les personnes, quels que soient leur âge et leur condition physique.

- ▶ Les recommandations relatives à l'exposition aux ondes radio utilisent une unité de mesure connue sous le nom de débit d'absorption spécifique (DAS). Les tests de DAS sont effectués via des méthodes normalisées, en utilisant le niveau de puissance certifié le plus élevé du téléphone, dans toutes les bandes de fréquence utilisées.
- ▶ Même si tous les modèles de téléphones LG n'appliquent pas les mêmes niveaux de DAS, ils sont tous conformes aux recommandations appropriées en matière d'exposition aux ondes radio.
- ▶ La limite de DAS recommandée par l'ICNIRP (Commission internationale de protection contre les rayonnements non ionisants) est de 2 W/kg en moyenne sur dix (10) grammes de tissus.

- ▶ La valeur de DAS la plus élevée pour ce modèle a été mesurée par DASY4 (pour une utilisation à l'oreille) à 0.117 W/kg (10g).

Entretien et réparation

AVERTISSEMENT! *utilisez uniquement des batteries, chargeurs et accessoires agréés pour ce modèle de téléphone. L'utilisation de tout autre type de batterie, de chargeur et d'accessoire peut s'avérer dangereuse et peut annuler tout accord ou garantie applicable au téléphone.*

- ▶ Ne démontez pas votre téléphone. En cas de réparation, confiez-le à un technicien qualifié.
- ▶ Tenez votre téléphone éloigné d'appareils électriques, tels qu'un téléviseur, une radio ou un ordinateur.
- ▶ Ne placez pas votre téléphone à proximité de sources de chaleur, telles qu'un radiateur ou une cuisinière.
- ▶ Ne le faites pas tomber.
- ▶ Ne soumettez pas votre téléphone à des vibrations mécaniques ou à des chocs.
- ▶ Si vous appliquez un revêtement vinyle sur la coque de votre téléphone, vous risquez de l'endommager.
- ▶ Pour nettoyer l'extérieur du combiné, utilisez un chiffon sec. (N'utilisez pas de solvant, tel que du benzène, un diluant ou de l'alcool.)

- ▶ Ne placez pas votre téléphone dans des endroits trop enfumés ou trop poussiéreux.
- ▶ Ne placez pas votre téléphone à proximité de cartes de crédit ou de titres de transport, car il pourrait nuire aux données des bandes magnétiques.
- ▶ Ne touchez pas l'écran avec un objet pointu, vous risqueriez d'endommager votre téléphone.
- ▶ Ne mettez pas votre téléphone en contact avec des liquides ou des éléments humides.
- ▶ Utilisez les accessoires tels que l'oreillette avec la plus grande précaution.

Appareils électroniques

Tous les téléphones portables peuvent provoquer des interférences pouvant affecter les performances des appareils électroniques.

- ▶ N'utilisez pas votre téléphone près d'équipements médicaux sans permission. Évitez de placer votre téléphone à proximité de votre stimulateur cardiaque, comme une poche poitrine.
- ▶ Les téléphones portables peuvent nuire au bon fonctionnement de certaines prothèses auditives.
- ▶ Des interférences mineures peuvent perturber le bon fonctionnement des téléviseurs, radios, ordinateurs, etc.

Sécurité au volant

Vérifiez les lois et règlements en vigueur en matière d'utilisation des téléphones portables dans les zones où vous conduisez.

- ▶ Ne tenez pas le téléphone dans votre main alors que vous conduisez.
- ▶ Concentrez toute votre attention sur la conduite.
- ▶ Utilisez un kit mains libres ou un kit piteton, si possible.
- ▶ Quittez la route et garez-vous avant d'émettre ou de recevoir un appel, si les conditions de conduite le requièrent.
- ▶ Les radiofréquences peuvent affecter certains systèmes électroniques de votre véhicule, tels que le système audio stéréo ou les équipements de sécurité.
- ▶ Lorsque votre véhicule est équipé d'un airbag, ne gênez pas son déclenchement avec un équipement sans fil ou fixe. Il pourrait en effet provoquer de graves blessures en raison de performances inadéquates.

Zone de dynamitage

N'utilisez pas votre téléphone lorsque des opérations de dynamitage sont en cours. Respectez les restrictions, les règlements et les lois.

Recommandations pour une utilisation sûre et efficace

Sites potentiellement dangereux

- ▶ N'utilisez pas votre téléphone dans une station-service. N'utilisez pas votre téléphone à proximité de carburant ou de produits chimiques.
- ▶ Ne transportez pas et ne stockez pas de produits dangereux, de liquides ou de gaz inflammables dans le coffre de votre voiture, à proximité de votre téléphone portable et de ses accessoires.

Dans un avion

Les appareils sans fil peuvent générer des interférences dans les avions.

- ▶ Éteignez votre téléphone avant d'embarquer dans un avion.
- ▶ Ne l'utilisez pas sur la piste sans autorisation de l'équipage.

Avec les enfants

Conservez votre téléphone dans un endroit sûr, hors de la portée des enfants. En effet, votre téléphone est composé de petites pièces qui peuvent présenter un danger d'étouffement.

Appels d'urgence

Les numéros d'urgence peuvent ne pas être disponibles sur tous les réseaux cellulaires. Vous ne devez donc pas

dépendre uniquement de votre téléphone portable pour émettre un appel d'urgence. Renseignez-vous auprès de votre fournisseur de service local.

Informations sur la batterie et précautions d'usage

- ▶ Il n'est pas nécessaire de décharger complètement la batterie avant de la recharger. Contrairement aux autres batteries, elle n'a pas d'effet mémoire pouvant compromettre ses performances.
- ▶ Utilisez uniquement les batteries et chargeurs LG. Les chargeurs LG sont conçus pour optimiser la durée de vie de votre batterie.
- ▶ Ne démontez pas et ne court-circuitiez pas la batterie.
- ▶ Les contacts métalliques de la batterie doivent toujours rester propres.
- ▶ Procédez au remplacement de la batterie lorsque celle-ci n'offre plus des performances acceptables. La batterie peut être rechargée des centaines de fois avant qu'il soit nécessaire de la remplacer.
- ▶ Rechargez la batterie en cas de non-utilisation prolongée afin d'optimiser sa durée d'utilisation.
- ▶ N'exposez pas le chargeur de la batterie au rayonnement direct du soleil. Ne l'utilisez pas non plus dans des lieux très humides, tels que les salles de bain.
- ▶ Ne placez pas votre téléphone dans des endroits chauds ou froids, cela pourrait affecter les performances de la batterie.

Caractéristiques du S5200

Description du téléphone

Vue avant



1. Prise kit piéton

- ▶ Connectez un kit piéton ici.

2. Touches latérales haut/bas

- ▶ Permet de contrôler le volume des bips touches en mode veille, lorsque le slide est ouvert.
- ▶ Permet de contrôler le volume de l'écouteur en cours de communication.

3. Ecran

Vue latérale



Vue arrière

Objectif de l'appareil photo

- ▶ Si l'objectif de l'appareil photo est encrassé, la qualité d'image peut être réduite.

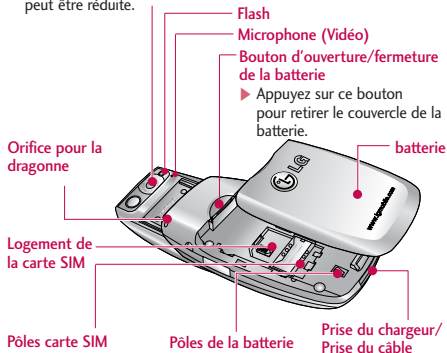

Caractéristiques du S5200

Vue slide ouvert



❗ Remarque

Pour améliorer la qualité d'écoute lorsque vous êtes en communication, ouvrez le clapet du téléphone en le faisant glisser vers le haut.

1. Écouteur

2, 8. Touche de fonction gauche/ Droite : chacune de ces touches exécute la fonction indiquée par le texte situé juste au-dessus d'elle.

3. Touche d'envoi : permet de composer un numéro de téléphone et de répondre aux appels entrants. En mode veille, vous pouvez également accéder rapidement aux derniers appels entrants, sortants ou manqués, en appuyant sur cette touche.

4. Touches alphanumériques : permettent d'entrer des chiffres, des lettres et certains caractères spéciaux.

5. Microphone : peut être désactivé en cours de communication pour ne pas être entendu par votre correspondant.

6. Ecran : affiche notamment les icônes d'état du téléphone, les options de menu, des informations Web, des images, le tout en couleur.

7. Touches de navigation : Utilisez ces touches pour parcourir les menus et déplacer le curseur.

9. Touche de confirmation : permet de sélectionner des options de menu et de confirmer des actions.

10. Touche de fin/marche-arrêt : permet de mettre fin à un appel, de rejeter un appel et de passer en mode veille. Pour allumer/éteindre votre téléphone, maintenez cette touche enfoncée.

11. Touche d'effacement : chaque pression sur cette touche efface un caractère. Pour effacer tous les caractères de l'entrée, maintenez cette touche enfoncée. Utilisez également cette touche pour revenir à l'écran précédent.

12. Touche de fonctions

▶  : appuyez longuement sur cette touche pour saisir le signe "+" pour un appel international.











▶  : lorsque vous composez un numéro, appuyez longuement sur cette touche pour mettre en pause.









Caractéristiques du S5200

Informations à l'écran

Le tableau ci-dessous présente les différentes icônes et indicateurs qui s'affichent sur l'écran de votre téléphone.

Icones affichées à l'écran

Icones	Description
	Indique la puissance du signal réseau.*
	Indique qu'un appel est en cours.
	Indique que vous êtes en itinérance sur un autre réseau.
	Indique que le service GPRS est disponible.
	Indique que l'alarme a été programmée et qu'elle est activée.
	Indique l'état de chargement de la batterie.
	Indique la réception d'un message.
	Indique la réception d'un message vocal.
	Indique que le mode Vibreur est activé.
	Indique que le profil Fort est activé.

Icones	Description
	Indique que le profil Silencieux est activé.
	Indique que le profil Kit piéton est activé.
	Indique que le profil Général est activé.
	Indique la réception d'un messages Push.
	Indique que le téléphone accède au WAP.
	Indique que vous utilisez la technologie GPRS.
	Vous pouvez afficher votre agenda.
	Vous pouvez renvoyer un appel.
	Indique que le menu Bluetooth est activé.

! Remarque

- Si la batterie est déchargée, vous risquez de ne pas pouvoir utiliser les fonctions Photos et Multimédia.
- L'état de la batterie peut varier lors de l'utilisation des fonctions Multimédia.

Installation de la carte SIM et de la batterie

Assurez-vous que le mobile est éteint avant de retirer la batterie.

1. Retirez la batterie.

Saisissez la partie supérieure de la batterie et soulevez-la de son emplacement.



⚠ Remarque

Retirer la batterie alors que le téléphone est en marche risque de provoquer des dysfonctionnements.

2. Installation de la carte SIM

Insérez la carte SIM dans son logement. Faites glisser la carte SIM dans le logement approprié. Assurez-vous qu'elle est insérée correctement et que la zone de contact dorée de la carte est bien orientée vers le bas. Pour retirer la carte SIM, appuyez légèrement dessus et tirez-la dans la direction opposée.



Pour insérer la carte SIM

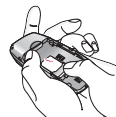

Pour retirer la carte SIM

⚠ Attention!

Le contact métallique de la carte SIM peut facilement être endommagé par des rayures. Manipulez donc la carte SIM avec précautions. Suivez les instructions fournies avec la carte SIM.

3. Installation de la batterie.

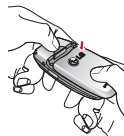

Chargement de la batterie

Pour brancher le chargeur de voyage au téléphone, vous devez avoir installé la batterie.

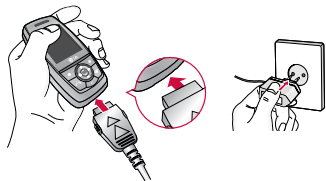

1. La flèche vous faisant face, comme indiqué dans l'illustration, branchez la fiche de l'adaptateur de batterie sur la prise, en bas du téléphone, jusqu'à ce qu'elle soit insérée dans son logement. Vous devez sentir un déclic.
2. Branchez l'autre extrémité de l'adaptateur de voyage sur la prise murale. Utilisez uniquement le chargeur compris dans le pack.
3. Les barres animées de l'icône de la batterie s'arrêteront dès la fin du chargement.

⚠ Attention!

- *Veillez à ne pas forcer le connecteur car cela peut endommager le téléphone et/ou le chargeur de voyage.*
- *Branchez le chargeur de la batterie verticalement à la prise murale.*

- *Si vous utilisez le chargeur de la batterie dans un pays étranger, veillez à utiliser un adaptateur approprié.*
- *Ne retirez pas la batterie ou la carte SIM pendant le chargement.*

⚠ Avertissement!

- *Par temps d'orage, débranchez le cordon d'alimentation et le chargeur afin d'éviter les risques d'électrocution ou d'incendie.*
- *Mettez la batterie à l'abri d'objets pointus tels que les crocs ou les griffes d'un animal. Ceci peut provoquer un incendie.*
- *Lorsque le téléphone est en charge, ne l'utilisez pas pour appeler ou pour répondre aux appels. Ceci peut provoquer un court-circuit et/ou entraîner un risque d'électrocution ou d'incendie.*

Débranchement du chargeur

1. Lorsque le chargement est terminé, l'indicateur de chargement de la batterie s'arrête et 'Pleine' s'affiche.
2. Débranchez le chargeur de la prise de courant. Débranchez le chargeur du téléphone en exerçant une pression sur les touches grises situées de part et d'autre de la prise et débranchez-la.

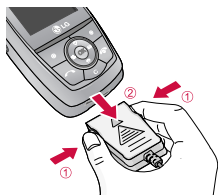

❗ Remarque

- Assurez-vous que la batterie est complètement chargée avant d'utiliser le téléphone pour la première fois.
- Ne retirez pas la batterie ou la carte SIM pendant le chargement.
- Si la batterie n'est pas rechargée correctement, éteignez votre téléphone et remettez-le en marche, en utilisant la touche Marche/Arrêt, puis rechargez la batterie. Lorsque vous retirez, puis remettez en place la batterie, rechargez-la.

Fonctions générales

Saisie de texte

Vous pouvez entrer des caractères alphanumériques à l'aide du clavier de votre téléphone. Pour ajouter un contact, écrire un message, créer un message d'accueil personnalisé ou des événements dans l'agenda, par exemple, vous devez saisir du texte.

Vous pouvez choisir parmi les méthodes de saisie suivantes :

Mode T9

Ce mode vous permet de saisir des mots en appuyant une seule fois sur une touche pour entrer une lettre. Chaque touche du clavier correspond à plusieurs lettres. Le mode T9 compare automatiquement les touches enfoncées aux termes du dictionnaire interne, afin de déterminer le mot juste.

Ce mode de saisie nécessite donc beaucoup moins de frappes que le mode ABC classique. Il est également connu sous le nom de saisie textuelle intuitive.

Mode ABC

Ce mode vous permet d'entrer des lettres en appuyant une fois, deux fois, trois fois ou quatre fois sur la touche correspondant à la lettre désirée, jusqu'à ce que celle-ci apparaisse.

Mode 123 (chiffres)

Pour entrer un chiffre, appuyez une seule fois sur la touche correspondante. Pour accéder au mode 123 dans un champ de texte, appuyez sur la touche  jusqu'à ce que le mode 123 apparaisse.



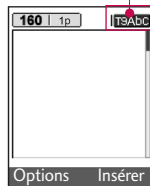

Modification du mode de saisie de texte

1. Lorsque le curseur se trouve dans **Mode de saisie du texte** un champ qui autorise la saisie de caractères, un indicateur de mode de saisie s'affiche dans le coin supérieur droit de l'écran.
2. Vous pouvez modifier le mode de saisie en appuyant sur la touche . Le mode de saisie en cours s'affiche dans le coin supérieur droit de l'écran.





Utilisation du mode T9

Le mode de saisie textuelle intuitive T9 vous permet de saisir facilement des mots en utilisant au minimum les touches du téléphone. À chaque touche enfoncée, le téléphone affiche les caractères susceptibles d'être entrés, en se basant sur son dictionnaire intégré. Vous pouvez également ajouter de nouveaux mots au dictionnaire. À mesure que de nouveaux mots sont ajoutés, le mot est modifié pour afficher le mot le plus proche du dictionnaire.

- Lorsque vous êtes en mode de saisie textuelle intuitive T9, commencez par taper un mot en utilisant les touches de  à . Appuyez une seule fois par lettre.
- Entrez le mot complet avant de modifier ou de supprimer des caractères
- Séparez chaque mot d'un espace en appuyant sur la touche . Pour supprimer des lettres, appuyez sur la touche . Pour supprimer tous les mots, maintenez enfoncée la touche .











Utilisation du mode ABC

Pour entrer du texte, utilisez les touches de  à .

- Appuyez sur la touche correspondant à la lettre souhaitée:
- Pour insérer un espace, appuyez une fois sur la touche . Pour supprimer des lettres, appuyez sur la touche . Pour effacer l'ensemble du texte entré, maintenez enfoncée la touche .

❗ Remarque

Pour plus d'informations sur les caractères disponibles via les touches alphanumériques, reportez-vous au tableau ci-dessous.

Touche	Caractères dans l'ordre d'affichage	
	Majuscules	Minuscules
	., / ? ! - : ' " 1	., / ? ! - : ' " 1
	ABC2ÀÇÃÄÅÄÄÆ	abc2àçãääåääæ
	DEF3ÉÊËË	def3éèëë
	GHI4ÏÏÏÏ	ghi4ïïïï
	JKL5	jkl5
	MNO6ÔËÑÖÏÏÏ	mno6ôëñöïïï
	PQRS7ß	pqrs7ß
	TUV8ÛÜÛÛ	tuv8ûüûü
	WXYZ9	wxyz9
	Touche Espace 0	Touche Espace 0

Utilisation du mode 123 (chiffres)

Le mode 123 vous permet de saisir des chiffres dans un message textuel (par exemple, un numéro de téléphone).

Appuyez sur les touches correspondant aux chiffres souhaités avant de revenir manuellement au mode de saisie de texte souhaité.

Arborescence des menus

1. Profils audio

- 1.1 Vibreur seul
- 1.2 Silence
- 1.3 Général
- 1.4 Extérieur
- 1.5 Kit piéton

2. Journal appels

- 2.1 Appels en absence
- 2.2 Appels reçus
- 2.3 Appels émis
- 2.4 Supprimer les appels
- 2.5 Frais d'appel
- 2.6 Info GPRS

3. Outils

- 3.1 Réveil
- 3.2 Bluetooth
- 3.3 Calculatrice
- 3.4 Convertisseur
- 3.5 Fuseaux horaires
- 3.6 Modem

4. Agenda

- 4.1 Contacts
- 4.2 Calendrier
- 4.3 Mémos

5. Messages

- 5.1 Nouveau message
- 5.2 Boîte de réception
- 5.3 Boîte d'envoi
- 5.4 Brouillons
- 5.5 Messagerie vocale
- 5.6 Message d'information
- 5.7 Modèles
- 5.8 Réglages

6. Multimédia

- 6.1 Photo
- 6.2 Caméra Vidéo
- 6.3 Mes photos
- 6.4 Mes vidéos
- 6.5 MP3
- 6.6 Mémo vocal
- 6.7 Réglages

7. Réglages

- 7.1 Date et heure
- 7.2 Téléphone
- 7.3 Appels
- 7.4 Sécurité
- 7.5 Réseau
- 7.6 Activ. GPRS
- 7.7 Réinitialiser réglages
- 7.8 Etat mémoire

8. Navigateur

- 8.1 Internet
- 8.2 Services SIM

9. Téléchargements

- 9.1 Jeux et applis
- 9.2 Images
- 9.3 Sons
- 9.4 Clé USB

Activer

Menu 1.x.1

1. La liste des profils s'affiche.
2. Dans la liste des **Profils audio**, faites défiler l'affichage pour sélectionner le profil que vous souhaitez activer, puis appuyez sur la touche de fonction gauche [OK] ou sur la touche OK.
3. Sélectionnez ensuite **Activer**.

Personnaliser

Menu 1.x.2

Accédez au profil de votre choix dans la liste. Après avoir appuyé sur la touche OK ou sur la touche de fonction gauche, sélectionnez **Personnaliser**. L'option des paramètres du profil s'ouvre.

Définissez l'option souhaitée.

- ▶ **Alerte appels** : permet de définir le type de signal souhaité pour les appels entrants.
- ▶ **Mélodie appels** : permet de sélectionner dans une liste la tonalité de sonnerie souhaitée.
- ▶ **Volume mélodie** : Permet d'ajuster le volume de la mélodie.

❗ Remarque

Pour préserver la qualité d'écoute lorsque le clapet est ouvert, le volume maximal est réglé sur 3.

- ▶ **Alerte messages** : permet de définir le type de signal souhaité pour les messages.
- ▶ **Mélodie messages** : permet de sélectionner le signal des messages.
- ▶ **Bip touches** : permet de sélectionner la tonalité du clavier.
- ▶ **Volume clavier** : permet de régler le volume du son du clavier.
- ▶ **Bip slide** : vous permet de définir le bip du slide en fonction de l'environnement.
- ▶ **Volume effets sonores** : permet de régler le volume des effets sonores.
- ▶ **Volume marche/arrêt** : permet de régler le volume de la sonnerie lorsque vous allumez ou éteignez le téléphone.
- ▶ **Réponse automatique (uniquement pour le profil Kit piéton)** : Cette fonction est activée uniquement lorsque votre téléphone est connecté au kit mains libres.
 - **Désactivé** : Le téléphone ne répondra pas automatiquement.
 - **Après 5 s** : Après 5 secondes, le téléphone répondra automatiquement.
 - **Après 10 s** : Après 10 secondes, le téléphone répondra automatiquement.

Renommer

Menu 1.x.3

Vous pouvez renommer un profil avec le nom de votre choix.

❗ Remarque

*Les profils **Vibreux seul**, **Silence** et **Kit piéton** ne peuvent pas être renommés.*

1. Pour modifier le nom d'un profil, accédez au profil de votre choix dans la liste des profils, puis appuyez sur la touche OK ou sur la touche de fonction gauche et sélectionnez **Renommer**.
2. Saisissez le nouveau nom du profil, puis appuyez sur OK ou sur la touche de fonction [OK].

Appels en absence

Menu 2.1

Cette option permet de consulter les 10 derniers appels auxquels vous n'avez pas répondu. Vous pouvez également

Appels reçus

Menu 2.2

Cette option permet de consulter les 10 derniers appels entrants. Vous pouvez également

Appels émis

Menu 2.3

Cette option permet de consulter les 20 derniers appels émis (numéros que vous avez appelés ou essayé d'appeler). Vous pouvez également

Supprimer les appels

Menu 2.4

Cette fonction vous permet de supprimer les listes des **Appels en absence** et des **Appels reçus**. Vous pouvez effacer la liste des **Appels émis** et celle de **Tous les appels** en même temps.

Frais d'appel

Menu 2.5

Durée appel (Menu 2.5.1)

Cette fonction vous permet de consulter la durée des appels entrants et sortants. Vous pouvez également réinitialiser les minuteurs d'appels. Les options de minuterie disponibles sont les suivantes

Coût de l'appel (Menu 2.5.2)

Cette fonction vous permet de vérifier le coût de votre dernier appel, de tous les appels, de conserver et de réinitialiser les coûts. Pour réinitialiser le coût, vous avez besoin du code PIN2.

Réglages (Menu 2.5.3) (dépendant de la carte SIM)

- ▶ **Tarif/unité** : Vous pouvez spécifier le type de devise et le prix unitaire. Contactez votre fournisseur de service pour obtenir les prix unitaires. Pour sélectionner la monnaie ou l'unité dans ce menu, vous avez besoin du code PIN2.
- ▶ **Régl. crédit** : Ce service du réseau vous permet de limiter le coût de vos appels en sélectionnant des unités de facturation. Si vous sélectionnez Lire, le nombre d'unités restantes s'affiche. Si vous sélectionnez **Changer**, vous pouvez modifier votre limite de facturation.
- ▶ **Afficher durée** : Ce service du réseau vous permet de voir automatiquement le coût de vos derniers appels. S'il est défini sur **Activé**, vous pouvez voir le dernier coût à la fin de l'appel.

Info GPRS

Menu 2.6

Vous pouvez vérifier la quantité de données transférées via le réseau au moyen de l'option Info GPRS. De plus, vous pouvez afficher le temps passé en ligne.

Journal appels

Durée appel (Menu 2.6.1)

Vous pouvez vérifier la durée du **Dernier appel** et de **Tous les appels**. Vous pouvez également réinitialiser les minuteurs d'appels.

Volume données (Menu 2.6.2)

Vous pouvez vérifier les volumes **Envoyés(Dernier/Total)**, **Reçus(Dernier/Total)** ou **Tout** et **Réinitialiser**.

Réveil

Menu 3.1

Vous pouvez définir jusqu'à 5 réveils pour être réveillé à une heure spécifique.

Bluetooth

Menu 3.2

La technologie Bluetooth permet aux dispositifs, périphériques et ordinateurs compatibles qui se trouvent à proximité de communiquer entre eux sans fil. Ce téléphone dispose d'une connectivité Bluetooth intégrée qui vous permet de le connecter à des dispositifs Bluetooth compatibles.

Lorsque vous recevez des données d'un périphérique Bluetooth, une confirmation est requise.

Une fois le transfert confirmé, le fichier est stocké dans l'un des dossiers suivants :

- ▶ **Fichier MP3** : dossier MP3 (Menu 6.5.2)
- ▶ **Fichier vidéo (.3GP)** : dossier Vidéo (Menu 6,4)
- ▶ **Contact du répertoire (.VCF)** : Répertoire (Menu 4.1.1)
- ▶ **Autre type de fichiers** : dossier de stockage de fichiers (Menu 9.4)

❗ Remarque

- *Pour des raisons de compatibilité, certains périphériques peuvent ne pas prendre en charge cette fonction.*
- *Logiciel Bluetooth (piles Bluetooth) pris en charge pour DUN :
- WIDCOMM Bluetooth for Windows 1.4 and 3.0*

Périphériques associés (Menu 3.2.1)

Vous permet d'afficher tous les périphériques compatibles Bluetooth.

Si aucun périphérique est associé à votre téléphone, Sélectionnez Ajouter. La liste des périphériques Bluetooth trouvés à proximité de votre téléphone s'affiche.

Pour associer votre téléphone à un des périphériques, Sélectionnez le périphérique voulu et appuyer sur Associer. Une fenêtre s'affiche et vous demande de taper un mot de passe. Choisissez un mot de passe de 4 chiffres et tapez le même mot de passe sur l'autre périphérique Bluetooth. Le message Association terminée s'affiche.

Kit piéton (Menu 3.2.2)

Vous permet d'afficher la liste des dispositifs mains-libres compatibles Bluetooth.

Si aucun périphérique est associé à votre téléphone, sélectionnez Ajouter. La liste des périphériques mains libres

Bluetooth trouvés à proximité de votre téléphone s'affiche. Pour associer votre téléphone à un des périphériques mains libres, sélectionnez le périphérique voulu et appuyer sur Associer.

Une fenêtre s'affiche et vous demande de taper un mot de passe. Tapez le mot de passe de votre périphérique mains libres. Le message Association terminée s'affiche.

Réglages (Menu 3.2.3)

- ▶ **Activer bluetooth** : pour utiliser la fonction Bluetooth de votre téléphone, vous devez d'abord l'activer en sélectionnant Actif. Si vous ne souhaitez pas l'utiliser, sélectionnez Inactif.
- ▶ **Afficher mon téléphone** : choisissez le paramètre Afficher pour que les autres périphériques Bluetooth puissent détecter votre téléphone lorsque le bluetooth est activé. Si vous choisissez le paramètre Masqué, les autres périphériques ne pourront pas détecter votre téléphone.
- ▶ **Nom** : permet de donner un nom à votre téléphone ou de le renommer. Ce nom s'affiche sur l'écran des autres périphériques, uniquement lorsque vous avez activé la fonction Afficher.

Calculatrice

Menu 3.3

Ce menu permet d'exécuter des fonctions standard, telles que **des additions, des soustractions, des multiplications et des divisions** (+, -, x, ÷)

Convertisseur

Menu 3.4

Ce menu permet de convertir une mesure en l'unité de votre choix.

Fuseaux horaires

Menu 3.5

Vous pouvez consulter l'heure correspondant aux principales villes du monde.

Modem



Menu 3.6

Si vous connectez votre téléphone sur votre PC avec le câble USB, pour l'utiliser en tant que modem ou pour utiliser les fonctions proposées par le logiciel fourni, vous devez au préalable activer cette fonction.

Contacts

Menu 4.1

Liste (Menu 4.1.1) (appel depuis l'annuaire)

1. Sélectionnez Liste en appuyant sur la touche de fonction droite  [OK] ou [OK].
2. Pour modifier, supprimer ou copier une entrée sélectionnez  [Options]. Les menus suivants apparaissent.

Ajouter (Menu 4.1.2)



Cette fonction vous permet d'ajouter une entrée à l'annuaire.

1. Sélectionnez **Ajouter** en appuyant sur la touche de fonction gauche  [OK] ou [OK].
2. Sélectionnez la mémoire dans laquelle enregistrer : **SIM** ou **Téléphone**. Si vous choisissez d'enregistrer dans la mémoire du téléphone, vous devez sélectionner le numéro que vous souhaitez définir en tant que numéro principal.



Groupes d'appel (Menu 4.1.3)

Vous pouvez intégrer 20 membres maximum par groupe.
Vous pouvez dresser une liste pour 7 groupes.

N° abrégés (Menu 4.1.4)

Vous pouvez assigner n'importe quelle touche (de  à  à une entrée de la liste de noms. Vous pouvez appeler directement une personne en appuyant sur cette touche.

Réglages (Menu 4.1.5)

1. Appuyez sur la touche  [Contacts] en mode veille.
2. Accédez à **Réglages**, puis appuyez sur la touche  [OK].

Copier tout (Menu 4.1.6)

Vous pouvez copier/déplacer des entrées de la mémoire de la carte SIM vers la mémoire du téléphone et vice versa.

Tout supprimer (Menu 4.1.7)

Vous pouvez supprimer toutes les entrées de la carte SIM et du téléphone.

Informations (Menu 4.1.8)

► SDN

Utilisez cette fonction pour accéder à une liste spécifique de services fournis par votre opérateur réseau (si cette fonction est prise en charge par votre carte SIM).

► Etat mémoire

Cette fonction vous permet d'estimer la quantité de mémoire utilisée et libre dans votre annuaire.

► Mes numéros (dépendant de la carte SIM)





Vous pouvez consulter et enregistrer votre numéro personnel sur votre carte SIM.

Calendrier

Menu 4.2

Lorsque vous accédez à ce menu, un calendrier apparaît. En haut de l'écran figurent des sections relatives à la date. Lorsque vous changez la date, le calendrier est mis à jour en fonction de la nouvelle date. Vous sélectionnez le jour de votre choix à l'aide d'un curseur en forme de carré. Si une barre apparaît sous le calendrier, cela signifie qu'un agenda ou un mémo est prévu ce jour. Cette fonction vous aide à vous rappeler vos agendas et mémos. Vous pouvez paramétrer une sonnerie d'alarme pour chaque note que vous enregistrez.

Pour changer le jour, le mois et l'année :

Touche	Description	Touche	Description
	Tous les ans		Toutes les semaines
	Tous les mois		Tous les jours

Dans le sous menu calendrier, appuyez sur la touche de fonction gauche  [Options] comme suit :

Ajouter (Menu 4.2.1)

Cette fonction vous permet d'ajouter un nouvel agenda pour un jour choisi. Saisissez le sujet puis appuyez sur la touche de fonction gauche  [OK].

Afficher agendas quotidiens (Menu 4.2.2)

Vous pouvez consulter un agenda détaillé, autrement dit l'intégralité du contenu de l'agenda que vous avez configuré.

Supprimer anciens (Menu 4.2.3)

Vous pouvez supprimer une ancienne entrée de l'agenda.

Tout supprimer (Menu 4.2.4)

Vous pouvez supprimer toutes les notes.

Aller à date (Menu 4.2.5)



Vous pouvez afficher la date souhaitée en la saisissant directement.

Définir sonnerie d'alarme (Menu 4.2.6)

Si vous avez configuré l'alarme, l'alarme définie sonnera.

Mémos

Menu 4.3

1. Sélectionnez le mémo en appuyant sur la touche de fonction gauche  [OK].
2. Si la liste est vide, appuyez sur la touche de fonction gauche  [Ajouter] pour en créer un nouveau.
3. Saisissez le mémo puis appuyez sur la touche de fonction gauche  [OK].

❗ Remarque

Appuyez sur  pour modifier le mode de saisie du texte.

Messages

Appuyez sur la touche Menu () et sélectionnez Messages à l'aide des touches de navigation.



Nouveau message

Menu 5.1

Ecrire SMS (Menu 5.1.1)

Votre téléphone peut recevoir des messages de notification de message vocal et de SMS (Short Message Service, Service de messages courts).

La messagerie vocale et les SMS sont des services réseau. Pour plus d'informations, contactez votre opérateur réseau.

Lorsque l'icône  apparaît, vous avez reçu un message vocal. Lorsque l'icône  apparaît, vous avez reçu un nouveau message SMS. Lorsque la mémoire message est pleine, un message s'affiche, l'icône  clignote et vous ne pouvez plus recevoir de nouveaux messages. Pour supprimer des messages obsolètes, utilisez l'option Supprimer, dans le menu Boîte réception. Lorsque de l'espace est de nouveau disponible dans la mémoire message, tous les SMS non remis sont reçus (à condition que suffisamment d'espace soit disponible).

1. Tapez votre message. Pour plus d'informations sur la saisie de texte, reportez-vous aux pages 26 à 28 (Saisie de texte).
2. Touche de fonction gauche [Options] pour sélectionner l'option souhaitée.

3. Lorsque vous saisissez un message, vous pouvez également envoyer des pièces jointes en appuyant sur la touche de fonction droite [Insérer].

Ecrire MMS (Menu 5.1.2)

Un message multimédia peut inclure du texte des images et/ou des clips audio.

Cette fonction n'est disponible que si elle est prise en charge par votre opérateur ou votre fournisseur de services. Seuls les appareils présentant des fonctions de message multimédia ou de message électronique compatibles peuvent envoyer et recevoir des messages multimédia.

1. Tapez le texte du message. Avec la touche de fonction droite, vous pouvez entrer des symboles, des chiffres et des binettes. Vous pouvez également sélectionner le mode de saisie de texte. Une fois le texte saisi, appuyez sur la touche de fonction gauche [OK].
2. Ajoutez une image et/ou du son. Vous pouvez passer à la section suivante à l'aide des touches de navigation haut/bas.
3. Vous pouvez ajouter une diapositive en déplaçant le curseur sur, puis en appuyant sur la touche OK ou sur la touche de fonction gauche [Sélect]. Vous pouvez également ajouter une diapositive à l'aide de la touche de fonction droite [Menu].
4. Appuyez sur la touche de fonction droite [Option]. Les options suivantes sont disponibles.

5. Appuyez sur la touche de fonction droite "Insérer".
(Photo, Images, Sons, Contacts, Symbole, Nouvelle photo, Nouveau son, Modèles SMS, Signature)

Boîte de réception Menu 5.2

Vous êtes averti lorsque vous recevez des messages. Ils sont stockés dans la Boîte de réception. Les messages de la boîte de réception sont identifiés par des icônes. Pour plus d'informations, reportez-vous aux instructions sur les icônes.

Message SIM

«Message SIM» signifie que le message a été exceptionnellement stocké sur la carte SIM. Vous pouvez déplacer ce message vers le téléphone.

Boîte d'envoi Menu 5.3

C'est ici que vous pouvez visualiser les messages envoyés ou non. Pour le message envoyé, vous pouvez voir l'état de livraison. La navigation est identique à celle de la boîte de réception.

Brouillons Menu 5.4

En utilisant ce menu, vous pouvez préréglé jusqu'à cinq messages de multimédia que vous utilisez fréquemment. ce menu montre le préréglages de la liste des messages multimédia.

Les options suivantes sont disponibles :

- ▶ **Afficher** : Afficher le message que vous choisissez.
- ▶ **Modifier** : Modifiez le message que vous choisissez.
- ▶ **Supprimer** : Supprimez les messages que vous choisissez.
- ▶ **Informations** : Pour voir les informations du message.
- ▶ **Tout supprimer** : Supprimez tous les messages dans le repertoire.

Messagerie vocale Menu 5.5

Ce menu présente un moyen rapide d'accéder à votre messagerie vocale (si disponible via votre réseau). Avant d'utiliser cette fonction, vous devez entrer le numéro du serveur vocal que vous a communiqué votre opérateur réseau.

Lorsqu'un nouveau message vocal est reçu, le symbole  apparaît à l'écran. Demandez à votre fournisseur de services plus d'informations sur ses services afin de configurer correctement votre téléphone.

Message d'information Menu 5.6 (DEPEND DU RESEAU ET DE L'ABONNEMENT)

Les messages d'information sont des messages textes envoyés par le réseau aux utilisateurs de téléphones portables. Ils fournissent toutes sortes d'informations générales, telles que des bulletins météorologiques, des informations sur le trafic routier, les taxis, les pharmacies ou le cours de la Bourse.

Chaque type d'information est associé à un numéro, qui peut être obtenu auprès de votre opérateur réseau. Lorsque vous recevez un message d'information, un message contextuel indique que vous avez reçu un nouveau message ou le message d'information s'affiche directement. En mode veille, lorsque vous consultez des messages d'information, vous avez accès aux options suivantes :

Lire (Menu 5.6.1)

Lorsque vous avez reçu un message de diffusion et sélectionné **Lire** pour afficher le message, celui-ci s'affiche à l'écran.

Thèmes (Menu 5.6.2)

Pour créer de nouvelles catégories, appuyez sur la touche de fonction gauche [Options], puis sélectionnez **Ajouter**. Si vous avez déjà des catégories, vous pouvez les désactiver, les modifier ou les supprimer via la touche de fonction gauche [Options].

Modèles

Menu 5.7

La liste comprend des messages prédéfinis. Vous pouvez consulter et modifier les modèles ou en créer de nouveaux. Deux types de modèles sont disponibles : SMS et MMS, Signature.

Réglages

Menu 5.8

SMS (Menu 5.8.1)

► Types de message

Texte, Voix, Fax, Téléappel, X.400, E-mail, ERMES

Généralement, le type de message est défini sur **Texte**. Vous pouvez convertir votre texte dans d'autres formats. Contactez votre fournisseur de service pour connaître la disponibilité de cette fonction.

- **Durée de validité** : Ce service du réseau vous permet de définir la durée de stockage de vos messages texte dans le centre de messages.
- **Accusé de réception** : Si vous avez défini sur Oui, vous pouvez vérifier que votre message a été correctement envoyé.
- **Réponse en cours de chargement** : Lorsqu'un message est envoyé, les destinataires peuvent répondre et reporter le coût de la réponse sur votre facture téléphonique.
- **Centre SMS** : Si vous souhaitez envoyer le message texte, vous pouvez recevoir l'adresse du centre SMS via ce menu.

MMS (Menu 5.8.2)

- **Priorité** : Vous pouvez définir la priorité du message sélectionné.
- **Durée de validité** : Ce service du réseau vous permet de définir la durée de stockage de vos messages texte dans le centre de messages.

- ▶ **Accusé de réception** : Si vous avez défini cette option sur Oui dans ce menu, vous pouvez vérifier que votre message a été correctement envoyé.
- ▶ **Récupération auto.** : Si vous sélectionnez Activé, vous recevrez les messages multimédias automatiquement. Si vous sélectionnez Désactivé, vous recevrez uniquement un message de notification dans la boîte de réception. Vous pourrez ensuite vérifier cette notification. Si vous sélectionnez Réseau local seulement, les messages multimédias que vous recevez dépendent du réseau local.
- ▶ **Profils** : Si vous sélectionnez serveur de messages multimédias, vous pouvez définir l'URL au serveur de messages multimédias.
- ▶ **Message autorisés**
 - Personnels** : Message personnel.
 - Publicités** : Message commercial.
 - Informations** : Informations nécessaires.

Centre messagerie vocale (Menu 5.8.3)

Vous pouvez recevoir des messages vocaux si cette fonction est prise en charge par le fournisseur de service réseau. Lorsqu'un nouveau message arrive dans la boîte vocale, le symbole apparaît à l'écran. Veuillez demander à votre fournisseur de service réseau plus d'informations sur ses services afin de configurer le téléphone en conséquence.

- ▶ **Numéro abrégé** : Vous pouvez écouter la boîte vocale en sélectionnant Numéro abrégé.

- ▶ **Depuis l'étranger** : Même si vous êtes à l'étranger, vous pouvez écouter la boîte vocale si le service itinérant est pris en charge.

Message d'information (Menu 5.8.4)

▶ Charger

Oui : Si vous sélectionnez ce menu, votre téléphone recevra les messages de service d'information.

Non : Si vous sélectionnez ce menu, votre téléphone ne recevra plus les messages de service d'information.

▶ Alerte

Oui : Votre téléphone émettra un bip à la réception des numéros de message du service d'information.

Non : Votre téléphone n'émettra pas de bip à la réception des messages du service d'information.

▶ Langues

Vous pouvez sélectionner la langue voulue en appuyant sur [Activé/Désactivé]. Les messages du service d'information s'affichent désormais dans la langue que vous avez sélectionnée.

Messages Push (Menu 5.8.5)

Vous pouvez définir cette option selon que vous souhaitez recevoir le message ou non.

Photo

Menu 6.1

Cette application vous permet de prendre des photos. Vous pouvez prendre une photo au format de votre choix et l'utiliser dans votre répertoire, pour votre écran d'accueil ou à d'autres fins. Dès que vous avez pris la photo, vous pouvez l'envoyer par MMS ou message électronique.

Appuyez sur la touche de fonction gauche [Options] pour afficher les options de menu contextuel suivantes.

- ▶ **Luminosité** : détermine le degré de luminosité.
- ▶ **Taille** : détermine la taille d'une image.
- ▶ **Retardateur** : détermine le délai d'attente avant la prise de photo.
- ▶ **Qualité** : détermine la qualité d'une image.
- ▶ **Balance des blancs** : détermine la balance des blancs.
- ▶ **Album** : affiche les photos qui ont été prises.
- ▶ **Quitter** : Permet de partir le mode de Photo.
- ▶ **Mode** : permet d'activer la photographie en rafale ou avec des cadres.
- ▶ **Effet** : détermine les effets spéciaux
- ▶ **Flash** : détermine le fonctionnement du flash.
- ▶ **Zoom** : détermine la puissance du zoom.
- 48x48 : Zoom 1x/ 128x160 : Zoom 1x/
320x240 : Zoom 1x, 2x, 3x, 4x/ 640x480 : Zoom 1x, 2x/
1280x960 : Zoom 1x

❗ Remarque

Les images fixes sont disponibles avec une résolution de 128 x 160 pixels uniquement.

Caméra vidéo

Menu 6.2

Cette application vous permet d'enregistrer un clip vidéo. Vous pouvez lire un fichier vidéo enregistré pendant que vous utilisez cette fonction. Dès la fin de l'enregistrement, vous pouvez envoyer le clip vidéo par MMS ou message électronique.

Appuyez sur la touche de fonction gauche [Options] pour afficher les options de menu contextuel suivantes.

- ▶ **Luminosité** : détermine le degré de luminosité.
- ▶ **Taille** : détermine la taille d'enregistrement de la vidéo.
- ▶ **Retardateur** : détermine la durée avant le début de l'enregistrement.
- ▶ **Qualité** : détermine la qualité d'un clip vidéo.
- ▶ **Balance des blancs** : détermine la balance des blancs de la vidéo.
- ▶ **Temps d'enregistrement** : détermine le temps d'enregistrement de la vidéo.
- ▶ **Album** : permet de visualiser les vidéos.
- ▶ **Quitter** : Permet de partir le mode de Caméra vidéo.
- ▶ **Effet** : déterminé les effets spéciaux appliqués au clip vidéo.

- ▶ **Flash** : détermine le fonctionnement du flash.
- ▶ **Zoom** : détermine la puissance du zoom.

Mes photos

Menu 6.3

Permet de visionner et d'envoyer une image. En outre, ce menu permet de sélectionner une image d'arrière-plan.

Mes vidéos

Menu 6.4

Vous pouvez lire et envoyer un clip vidéo.

MP3

Menu 6.5

Le S5200 est équipé d'un lecteur MP3 intégré. Vous pouvez écouter de la musique enregistrée au format MP3 dans la mémoire de votre téléphone, en utilisant un kit piéton compatible ou le haut-parleur interne.

Le lecteur audio prend en charge :

- ▶ **MPEG-1 Layer III** : fréquence d'échantillonnage max. : 48 KHz, débit binaire : de 32 Kbps à 192 Kbps, stéréo
- ▶ **MPEG-2 Layer III** : fréquence d'échantillonnage max. : 24 KHz, débit binaire : de 32 Kbps à 160 Kbps, stéréo
- ▶ **AAC**: formats ADIF, ADTS (fréquence d'échantillonnage jusqu'à 48 KHz)

❗ Remarque

Le modèle S5200 ne prend pas en charge le débit variable des fichiers MP3 et AAC. En conséquence, le format de fichier MP3 à débit variable ne peut être converti en AAC.

Vous pouvez transférer des fichiers MP3 d'un ordinateur compatible vers la mémoire de votre téléphone portable à l'aide de l'application Contents Bank présente sur le CD-ROM fourni avec votre téléphone. Avant de connecter le téléphone au PC à l'aide du câble USB (fourni avec votre téléphone), vous devez installer un pilote. Pour plus d'informations, reportez-vous au manuel du CD-ROM.

❗ Remarque

- *Le PC utilisé doit fonctionner sous Windows 98 Second Edition, Windows 2000, Windows ME ou Windows XP.*
- *Outre la possibilité de télécharger des fichiers MP3 vers votre téléphone, vous pouvez également télécharger sur un ordinateur les photos prises avec votre téléphone, à l'aide du câble USB fourni. Vous pouvez également gérer votre répertoire, votre agenda ainsi que vos mémos depuis votre ordinateur. Contactez votre revendeur agréé pour connaître les accessoires disponibles.*
- *Pour télécharger des fichiers MP3 sous Windows 2000, nous vous conseillons de définir les options de dossier comme suit : Mode Web → Utiliser les dossiers classiques de Windows(I).*

Lecteur MP3 (Menu 6.5.1)

1. Appuyez sur Menu MP3, puis sélectionnez Lecteur MP3.

2. Appuyez sur la touche de fonction gauche  [Options] pour accéder aux menus suivants :

- ▶ **Liste d'écoute** : Vous permet de sélectionner le autre fichier MP3 lors de lecture la fichier.
- ▶ **Répétition de la zone** : cette fonction permet de répéter la zone musicale souhaitée en appuyant sur la touche d'activation du menu.
- ▶ **Définir comme sonnerie** : ce menu vous permet de définir le fichier MP3 en tant que sonnerie. Vous pouvez également le définir comme sonnerie dans le profil.
- ▶ **Réglages**
 - **Equalizer**

Ce menu vous permet d'ajuster l'equalizer en écoutant la musique. Ce téléphone comprend six menus prédéfinis. Lorsque vous accédez à ce menu, la valeur actuelle de l'equalizer s'affiche.
 - **Mode de lecture**

Ce menu vous permet de définir le mode de lecture.
 - **Lecture aléatoire**

Vous pouvez écouter tous les fichiers MP3 au hasard

- Effets visuels

Vous pouvez sélectionner les menus suivants : Onde, Guitariste et Equalizer.

Liste d'écoute (Menu 6.5.2)

Ce menu vous permet d'afficher la liste d'écoute dans son intégralité. Vous pouvez basculer d'une piste à l'autre en appuyant sur la touche de navigation.

De plus, si vous sélectionnez le menu Options, vous pouvez supprimer un fichier ou en afficher les informations.

❗ Remarque

Le contenu musical est protégé par un copyright dans des lois et des traités nationaux et internationaux. La copie ou la reproduction d'un contenu musical peut donc être soumise à l'obtention d'autorisations ou de licences particulières.

Dans certains pays, la législation en vigueur interdit la copie à usage privé de tout contenu protégé par un copyright. Veuillez vous conformer à la législation de votre pays de résidence avant d'utiliser d'un tel contenu.

Réglages (Menu 6.5.3)

ce menu permet de définir les éléments suivants : Equalizer, Mode de lecture, Lecture aléatoire et Effets visuels.

Mémo vocal

Menu 6.6

La fonction Mémo vocal permet d'enregistrer jusqu'à 10 messages vocaux ; chaque mémo peut durer jusqu'à 20 secondes.

Réglages

Menu 6.7

Photo (Menu 6.7.1)

- ▶ **Enregistrement auto** : si vous sélectionnez Activé, les images seront automatiquement enregistrées sans que la barre de menus ne s'affiche.
- ▶ **Supprimer toutes photos** : ce menu vous permet de supprimer toutes les photos après confirmation.

Caméra vidéo (Menu 6.7.2)

- ▶ **Supprimer toutes vidéos** : ce menu permet de supprimer tous les fichiers vidéo.

Réglages

Date et heure

Menu 7.1

Vous pouvez définir des fonctions relatives à la date et à l'heure.

Date (Menu 7.1.1)

- ▶ **Définir date** : Vous pouvez entrer la date du jour.
- ▶ **Format date** : Vous pouvez définir les formats de date suivants : JJ/MM/AAAA, MM/JJ/AAAA, AAAA/MM/JJ (J : Jour / M : Mois / A : Année).

Heure (Menu 7.1.2)

- ▶ **Définir heure** : Vous pouvez entrer l'heure actuelle.
- ▶ **Format heure** : Vous pouvez définir le format d'heure sur 24 heures ou 12 heures.

Téléphone



Menu 7.2

Vous pouvez définir des fonctions relatives au téléphone.

Affichage (Menu 7.2.1)

- ▶ **Fond d'écran** : Vous pouvez sélectionner des images d'arrière-plan en mode veille.

Par défaut

Vous pouvez sélectionner une image ou une animation en fond d'écran en appuyant sur  ou 

Mon dossier

Vous pouvez sélectionner une image ou une animation comme fond d'écran.

- ▶ **Message d'accueil** : Si vous sélectionnez Activer, vous pouvez modifier le texte affiché en mode veille.
- ▶ **Rétroéclairage** : Vous pouvez définir la durée de fonctionnement de l'éclairage de l'écran interne ou externe.
- ▶ **Nom de réseau** : Si vous sélectionnez Activer, le nom du réseau (le nom du fournisseur de services) apparaît dans l'écran interne.

Thèmes (Menu 7.2.2)

Vous permet de faire votre choix parmi 4 jeux de couleurs Passion, City, Arc en ciel et Zen.

Langue (Menu 7.2.3)

Vous pouvez modifier la langue des textes affichés sur votre téléphone. Vous avez le choix entre les langues suivantes

Appels



Menu 7.3

Vous pouvez définir le menu correspondant à un appel en appuyant sur la touche  [OK] dans le menu Réglages.

Renvoi d'appel (Menu 73.1)

Le service de transfert d'appel vous permet de transférer des appels vocaux entrants, des appels de fax et des appels de données vers un autre numéro. Pour plus de détails, contactez votre fournisseur de services.

Mode de réponse (Menu 73.2)

- ▶ **Slide ouvert** : Si vous sélectionnez ce menu, vous pouvez recevoir un appel entrant en ouvrant le slide.
- ▶ **Toute touche** : Si vous sélectionnez ce menu, vous pouvez recevoir un appel en appuyant sur n'importe quelle touche, à l'exception de la touche  [Terminer].
- ▶ **Touche décrocher** : Si vous sélectionnez ce menu, vous pouvez recevoir un appel en appuyant sur la touche  [Envoyer].

Envoyer mon numéro (Menu 73.3) (fonction dépendant du réseau et de l'abonnement)

- ▶ **Définir par réseau** : Si vous sélectionnez ce menu, vous pouvez envoyer votre numéro de téléphone à l'une des deux lignes d'un correspondant disposant d'un abonnement deux lignes.
- ▶ **Activé** : Vous pouvez choisir d'envoyer votre numéro de téléphone à votre correspondant. Votre numéro apparaît alors sur le téléphone du correspondant.

- ▶ **Désactivé** : Votre numéro n'apparaît pas sur le téléphone du correspondant.

Double appel (Menu 73.4) (fonction dépendante du réseau)

- ▶ **Activer** : Si vous sélectionnez Activer, vous pouvez accepter un appel en attente (reçu).
- ▶ **Annuler** : Si vous sélectionnez Annuler, vous ne pouvez pas reconnaître l'appel en attente (reçu).
- ▶ **Afficher l'état** : Affiche l'état de l'appel en attente.

Bip minute (Menu 73.5)

Si vous sélectionnez Activé, vous pouvez contrôler la durée de l'appel via l'émission d'un bip toutes les minutes lors d'un appel.

Rappel auto (Menu 73.6)

- ▶ **Activé** : Si cette fonction est activée, le téléphone essaie automatiquement de recomposer le numéro en cas d'échec de la connexion d'un appel.
- ▶ **Désactivé** : Votre téléphone n'effectue aucune tentative de recomposition si l'appel d'origine n'a pas été connecté.

Sécurité

Menu 7.4

Demander code PIN (Menu 7.4.1)

Dans ce menu, vous pouvez paramétrer le téléphone afin qu'il demande le code PIN de votre carte SIM lorsque le téléphone est allumé. Lorsque cette fonction est activée, vous êtes invité à entrer le code PIN.

1. Sélectionnez Demander code PIN dans le menu Réglages, puis appuyez sur la touche  [OK].
2. Sélectionnez Activer/Désactiver.
3. Pour modifier ce paramètre, vous devez entrer votre code PIN lorsque vous allumez le téléphone.
4. Si vous entrez un code PIN erroné plus de 3 fois de suite, le téléphone est verrouillé. Dans ce cas, vous devez entrer votre code PUK.
5. Vous disposez de 10 tentatives maximum pour entrer votre code PUK. Si vous entrez un code PUK erroné plus de 10 fois de suite, votre téléphone ne peut plus être déverrouillé. Vous devez alors contacter votre fournisseur de services.

Verrouillage téléphone (Menu 7.4.2)

Pour éviter toute utilisation non autorisée du téléphone, vous pouvez utiliser un code de sécurité. À chaque fois que

vous allumez votre téléphone, ce dernier vous invite à entrer le code de sécurité, si vous définissez le verrouillage du téléphone sur Activé. Si vous définissez le verrouillage du téléphone sur Automatique, votre téléphone ne demande le code de sécurité que lorsque vous changez de carte SIM.

Verrouillage clavier (Menu 7.4.3)

Ce menu permet de régler l'heure du verrouillage clavier automatique.

Interdiction d'appels (Menu 7.4.4)

Le service d'interdiction d'appels empêche votre téléphone de passer ou de recevoir certaines catégories d'appels. Cette fonction requiert un mot de passe d'interdiction d'appels. Le menu correspondant comporte les sous-menus suivants.

Appels restreints (Menu 7.4.5) (fonction dépendante de la carte SIM)

Vous pouvez restreindre vos appels sortants à des numéros de téléphone sélectionnés. Les numéros sont protégés par votre code PIN2.

Modifier les codes (Menu 7.4.6)

PIN est l'abréviation de Personal Identification Number (numéro d'identification personnel) ; ce numéro permet d'empêcher l'utilisation du téléphone par une personne non autorisée.

Vous pouvez modifier les codes d'accès : **Code PIN, Code PIN2, Code de sécurité.**

1. Pour modifier le code de sécurité ou les codes PIN2, entrez votre code d'origine, puis appuyez sur la touche  [OK].
2. Entrez votre nouveau code de sécurité ou PIN2 et vérifiez-le.

Réseau

Menu 7.5

Vous pouvez sélectionner un réseau qui sera enregistré automatiquement ou manuellement. Généralement, la sélection du réseau est définie sur Automatique.

Sélection du réseau (Menu 7.5.1)

- ▶ **Automatique** : Si vous sélectionnez le mode automatique, le téléphone recherche et sélectionne automatiquement un réseau à votre place. Une fois le mode automatique sélectionné, le téléphone est défini sur «Automatique» même quand le téléphone est éteint et allumé.
- ▶ **Manuelle** : Le téléphone recherche la liste des réseaux disponibles et vous la présente. Vous pouvez alors sélectionner le réseau de votre choix, dans la mesure où ce dernier dispose d'une clause d'itinérance avec l'opérateur réseau de votre pays d'origine. Le téléphone vous invite à sélectionner un autre réseau s'il n'arrive pas à accéder au réseau sélectionné.

- ▶ **Préfér ** : Vous pouvez dresser la liste de vos r seaux pr f r s le t l phone tente alors de vous enregistrer aupr s des r seaux de la liste avant de vous proposer d'autres r seaux. Vous cr ez cette liste   partir de la liste pr d finie des r seaux connus de votre t l phone.

S lection de bande (Menu 7.5.2)

Permet de choisir entre deux r seaux : GSM 900/1800 ou GSM1900.

Activ. GPRS

Menu 7.6

Vous pouvez d finir diff rents modes d'utilisation du service GPRS.

R initialiser r glages

Menu 7.7

Vous pouvez initialiser tous les param tres d'usine par d faut. Pour activer cette fonction, le code de s curit  est n cessaire.

Etat m moire

Menu 7.8

M moire interne (Menu 7.8.1)

- ▶ cette fonction affiche l' tat de la m moire du t l phone.

M moire Multim dia (Menu 7.8.2)

- ▶ cette fonction affiche l' tat de la m moire multim dia du t l phone.

Navigateur

Vous avez accès à différents services WAP (Wireless Application Protocol : protocole d'application sans fil), tels que les services bancaires en ligne, les actualités, la météo et le trafic aérien. Tous ces services ont été spécialement conçus pour les téléphones portables et sont gérés par des fournisseurs de services WAP.

Consultez votre opérateur réseau et/ou votre fournisseur de services pour plus d'informations sur la disponibilité et les tarifs des services WAP proposés. Vous obtiendrez également les instructions nécessaires à l'utilisation de ces services.

Une fois la connexion établie, la page d'accueil s'affiche. Son contenu dépend du fournisseur de services. Pour quitter le navigateur à tout moment, appuyez sur la touche (). Le téléphone passe alors en mode veille.

❗ Remarque

Les menus peuvent varier en fonction de la version de votre navigateur WAP.

Internet

Menu 8.1

Page d'accueil (Menu 8.1.1)

Ce menu permet d'accéder à la page d'accueil. La page d'accueil est le site qui se trouve dans le profil activé. Elle est définie par le opérateur par défaut si vous ne l'avez pas fait dans le profil activé.

Favoris (Menu 8.1.2)

Ce menu permet de stocker l'URL de vos pages Web préférées pour y accéder facilement ultérieurement. Votre téléphone intègre plusieurs favoris pré-installés que vous ne pouvez pas supprimer.

Aller à l'URL (Menu 8.1.3)

Vous pouvez vous connecter directement au site de votre choix. Après avoir saisi une URL, appuyez sur la touche OK.

Réglages (Menu 8.1.4)

❗ Remarque

Si la carte SIM prend en charge les services SAT (SIM Application Toolkit), ce menu correspond au nom de service spécifique de l'opérateur stocké sur la carte SIM. Si la carte SIM ne prend pas en charge les services SAT, ce menu correspond à Profils.

- ▶ **Profils** : Un profil est constitué des informations réseau requises pour se connecter au WAP.
- ▶ **Cache** : Permet de décider si la tentative de connexion doit d'abord passer par le cache ou non.
- ▶ **Cookie** : Permet de vérifier si un cookie est utilisé ou non.
- ▶ **Effacer cache** : Permet d'effacer toutes les données enregistrées dans le cache.
- ▶ **Supprimer cookie** : Permet d'effacer toutes les données enregistrées dans le cookie.

- ▶ **Certificats** : Une liste répertoriant les certificats disponibles s'affiche.

Services SIM (dépendant de la carte SIM)

Menu 8.2

Votre opérateur peut proposer des applications spéciales via votre carte SIM, notamment l'accès à des services bancaires ou à la bourse. Si vous avez souscrit à l'un de ces services, le nom du service s'affiche au bas du menu principal. Grâce au menu des services SIM, votre téléphone ne sera jamais obsolète et pourra prendre en charge d'autres services de votre fournisseur. Pour plus d'informations, contactez votre fournisseur de services.

Téléchargements

Jeux et applis

Menu 9.1

Jeux et applis (Menu 9.1.1)

Dans ce menu, vous pouvez gérer les applications Java installées sur votre téléphone. Vous pouvez lire ou supprimer les applications téléchargées ou définir l'option de connexion. Les applications téléchargées sont organisées en dossiers.

❗ Remarque

Vous ne pouvez ni supprimer ni renommer le dossier préinstallé ou un jeu figurant dans ce dossier.

Java™ est une technologie développée par Sun Microsystems. À l'instar des applets Java que vous téléchargez à l'aide des navigateurs standard Netscape ou MS Internet Explorer, les applications Java peuvent être téléchargés à l'aide d'un téléphone WAP. Selon votre fournisseur de services, tous les programmes basés sur Java, tels que les jeux Java, peuvent être téléchargés et exécutés sur un téléphone. Une fois téléchargés, les programmes Java apparaissent dans le menu **Jeux et applis**, dans lequel vous pouvez les sélectionner, les exécuter ou les supprimer. Les fichiers de programme Java sont enregistrés dans votre téléphone au format .JAD ou .JAR.

❗ Remarque

Les fichiers JAR sont des programmes Java au format compressé et les fichiers JAD sont des fichiers de description contenant toutes les informations

nécessaires. À partir du réseau, il vous est possible d'afficher toutes les informations du fichier JAD avant de télécharger le programme.

❗ Attention

Seuls les programmes J2ME (Java 2 Micro Edition) peuvent être exécutés sur un téléphone. Les programmes J2SE (Java 2 Standard Edition) ne fonctionnent que sur PC.

Profils (Menu 9.1.2)

Ce menu contient les mêmes paramètres que le menu Internet. Pour télécharger de nouvelles applications, une connexion WAP est requise.

Images

Menu 9.2

La touche de fonction gauche  [Options] vous permet d'accéder aux fonctions suivantes :

- ▶ **Mettre en fond d'écran** : l'image sélectionnée peut être établie en tant que fond d'écran.
- ▶ **Ecrire MMS** : l'image téléchargée peut être envoyée via MMS.
- ▶ **Envoyer par Bluetooth** : l'image peut être envoyée via Bluetooth.

Sons

Menu 9.3

La touche de fonction gauche  [Options] vous permet d'accéder aux fonctions suivantes :

- ▶ **Définir comme sonnerie** : le fichier son sélectionné peut être établi en tant que sonnerie.
- ▶ **Ecrire message** : le fichier son peut être envoyé via SMS ou MMS.
- ▶ **Envoyer par Bluetooth** : le fichier son peut être envoyé via Bluetooth.

Clé USB

Menu 9.4

Ce dossier est similaire à une mémoire de stockage. Il contient tous les fichiers transférés à l'aide de la fonction UMS ou Bluetooth, tels que les images, sons et tout type de fichier non pris en charge par le téléphone.

Appuyez sur la touche de fonction [Option] pour afficher ou lire un fichier (s'il est pris en charge), le supprimer ou l'envoyer à l'aide de la fonction Bluetooth.

Connectivité USB

En connectant le S5200 à un ordinateur à l'aide d'un câble USB, vous pouvez utiliser le modem intégré et transférer des fichiers et leur contenu. La section suivante contient toutes les informations relatives à cette fonction.

Technologie UMS (USB Media Storage)

La fonction UMS permet de manipuler les fichiers multimédias enregistrés dans la mémoire interne du téléphone (64 Mo), utilisant ce dernier comme une clé USB. Cette fonction ne nécessite l'installation d'aucun logiciel supplémentaire.

Vous pouvez générer l'aperçu d'un fichier JPG (Max 460 K), GIF (Max 100 K) ou lire les fichiers son joints aux MMS.

❗ Remarque

Vous ne pouvez pas recevoir d'appel ou de message, lorsque vous utilisez la fonction UMS.

1. Lorsque le téléphone est en mode veille, connectez le câble USB au téléphone et à l'ordinateur. L'ordinateur reconnaît le périphérique après quelques secondes.
2. Le téléphone affiche alors "USB" sur l'écran principal
3. Sur l'ordinateur, le téléphone est indiqué comme "Disque amovible" dans le Poste de travail. Une lettre de volume lui est également attribuée par le système, telle que "E:\". Vous pouvez maintenant télécharger des fichiers depuis et vers votre téléphone, comme s'il s'agissait d'un dossier Windows classique.
4. Double-cliquez sur "Disque amovible" et ouvrez le dossier "Mes supports". Quatre nouveaux dossiers s'affichent :
 - **Musique** : vous pouvez copier des fichiers musicaux dans ce dossier. Les formats suivants sont pris en charge : MP3, AAC, AAC+, AAC++, WMA, MP4 (audio) et WAV. Ecoutez les fichiers contenus dans ce dossier grâce au lecteur MP3 du téléphone.

- **Photos** : ce dossier est réservé aux photos prises avec l'appareil photo numérique du téléphone. Vous pouvez les transférer vers l'ordinateur en effectuant un simple copier-coller.

1 Remarque

Bien que vous puissiez télécharger de nouvelles photos de l'ordinateur vers le téléphone, celui-ci ne les affiche pas dans le menu Mes photos. C'est pourquoi nous vous conseillons de ne télécharger aucune photo vers ce dossier. Si vous souhaitez télécharger de nouveaux fonds d'écran vers le téléphone, utilisez le programme spécifique inclus sur le CD-Rom.

- **Stockage** : ce dossier est similaire à une mémoire de stockage. Vous pouvez y télécharger tout type de fichier : images, musique ou même des fichiers que le téléphone ne prend pas en charge (fichiers Word et Excel, par exemple), afin de les transporter et de les télécharger vers un autre ordinateur. Sur le téléphone, les fichiers enregistrés dans ce dossier sont répertoriés dans Menu-Téléchargements-Clé USB.

- **Vidéos** : via ce dossier, vous pouvez télécharger vers l'ordinateur les vidéos réalisées avec l'appareil photo numérique du téléphone. Réciproquement, ce dossier permet également de charger de nouvelles vidéos sur le téléphone. Ce dossier prend en charge le format de fichier 3GP. Sur le téléphone, vous pouvez afficher les fichiers enregistrés dans ce dossier dans Menu-Multimédia-Mes vidéos.

1 Remarque

- *Tant que la mémoire n'est pas saturée, vous pouvez télécharger des fichiers de toute taille.*
- *Les 4 dossiers par défaut peuvent contenir jusqu'à 10 sous-dossiers.*
- *Ne modifiez pas le nom du dossier par défaut : cela pourrait entraîner un dysfonctionnement.*

5. Une fois le transfert des fichiers terminé, déconnectez le périphérique USB de Windows, puis débranchez le câble du téléphone.

1 Avertissement!

Ne jamais déconnecter le téléphone lorsqu'un transfert de fichiers est en cours. La mémoire pourrait être endommagée. Déconnectez toujours le périphérique à l'aide de l'option Windows appropriée avant de débrancher le câble.

Programmes de l'ordinateur et Internet

En connectant le téléphone à un ordinateur, vous pouvez gérer les contacts du répertoire, télécharger de nouveaux contenus, tels que des fonds d'écran et des sonneries, ou utiliser le modem intégré.

1. Installer les programmes inclus sur le CD-Rom.
2. Sur le téléphone, ouvrez le menu Outils - Modem, puis confirmez l'activation.

3. Connectez le téléphone à l'ordinateur à l'aide du câble USB et lancez le programme de votre choix.

! **Remarque**

Pour connecter un périphérique USB, attendez quelques minutes après la mise sous tension du téléphone et que l'écran soit en veille.

4. Lorsque vous avez terminé d'utiliser le modem, nous vous conseillons de le désactiver dans le menu Outils - Modem.

Accessoires

Il existe divers accessoires pour votre téléphone portable. Vous pouvez choisir parmi ces options selon vos propres habitudes de communication.

Batterie standard



Kit piéton stéréo

Permet d'utiliser le téléphone en mode mains libres. Il comprend un écouteur et un microphone.



Chargeur de batterie

Ce chargeur vous accompagne lors de vos déplacements, et vous permet de charger la batterie loin de votre maison ou de votre bureau.



CD/Kit pour données

Vous pouvez connecter votre téléphone au PC pour échanger les données.



! Remarque

- Utilisez toujours d'authentiques accessoires LG.
- Le non-respect de cette recommandation risque d'entraîner l'annulation de votre garantie.
- Les accessoires peuvent différer selon les pays. Contactez votre fournisseur pour vous procurer des accessoires supplémentaires.

Généralités

Code de produit : S5200

Système : GSM 900 / DCS 1800 / PCS 1900

Températures de fonctionnement

Max : +55°C (déchargement...)

+45°C (chargement...)

Min : -10°C

Déclaration de conformité LG Electronics

Coordonnées du fournisseur

Nom

LG Electronics Inc

Adresse

LG Electronics Inc, LG Twin Towers 20,
Yeouido-dong, Yeongdeungpo-gu Seoul, Corée 150-721

Détails du produit

Nom du produit

Équipement terminal bande GSM 900 / DCS 1800 / PCS 1900

Modèle

S5200

Nom commercial

LG

CE 0168

Détails standard applicables

R&TTE Directive 1999/5/EC

EN 301 489-01 / EN 301 489-07 ; 2002 / EN 301 489-17 V1.2.1

EN 300 328 V1.4.1

EN 60950 : 2001

EN 50360/EN 50361 : 2001

3GPP TS 51.010-1,

EN 301 511 V9.0.2

Informations supplémentaires

La conformité aux exigences des standards mentionnés ci-dessus est vérifiée par BABT.

Déclaration

Je déclare par la présente que

les produits et appareils mentionnés ci-dessus sont
conformes aux standards et aux dispositions des directives

Nom

Jin Seog, Kim / Directeur

Date de publication

8, Sep. 2005

LG Electronics Inc, Bureau d'Amsterdam
Veluwezoom 15, 1327 AE Almere, Pays-Bas
Tél : +31 - 36- 547 - 8940, e-mail : seokim @ lge.com

Signature du représentant

S5200 | MANUALE D'USO

Leggere questo manuale con attenzione prima di procedere con l'utilizzo del prodotto.
Conservare questo manuale per eventuali utilizzi futuri.



Smaltimento delle apparecchiature obsolete

1. Quando su un prodotto è riportato il simbolo di un bidone della spazzatura barrato da una croce significa che il prodotto è coperto dalla direttiva europea 2002/96/EC.
2. Tutti i prodotti elettrici ed elettronici dovrebbero essere smaltiti separatamente rispetto alla raccolta differenziata municipale, mediante impianti di raccolta specifici designati dal governo o dalle autorità locali.
3. Il corretto smaltimento delle apparecchiature obsolete contribuisce a prevenire possibili conseguenze negative sulla salute umana e sull'ambiente.
4. Per informazioni più dettagliate sullo smaltimento delle apparecchiature obsolete, contattare il comune, il servizio di smaltimento rifiuti o il negozio in cui è stato acquistato il prodotto.

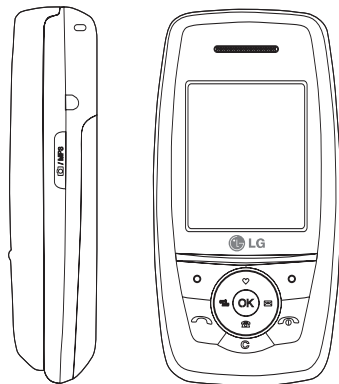

Sommario

Linee guida	4	Registro chiamate	22	Organizer	26
Funzioni S5200	8	Perse		Rubrica	
Componenti del telefono		Ricevute		Ricerca	
Informazioni sul display	11	Inviare		Aggiungi nuovo	
Operazioni preliminari	14	Cancella lista		Gruppi	
Installazione della scheda SIM e della batteria		Timer e costi		Selezione rapida	
Ricarica della batteria	15	Timer chiamate		Impostazioni	
Disconnessione dell'adattatore	16	Costi chiamate		Copia tutto	
		Imposta		Cancella tutto	
Funzioni generali	17	Info GPRS	23	Informazioni	27
		Timer chiamate		Calendario	
Struttura del menu	19	Traffico dati		Aggiungi nuovo	
		Accessori	24	Visualizza eventi quotidiani	28
Profili	20	Sveglia		Cancella vecchi	
Vibrazione		Bluetooth		Cancella tutto	
Silenzioso		Periferiche		Vai alla data	
Standard		Periferiche vivavoce		Tono sveglia	
Volume alto		Impostazioni		Memo	
Auricolare		Calcolatrice		Messaggi	29
Attiva		Convertitore	25	Nuovo messaggio	
Personalizza		Fusi orari		Scrivi SMS	
Rinomina	21	Modem		Scrivi MMS	

Chiama segreteria 30

Messaggi CB 31

Leggi

Canali

Modelli**Impostazioni**

SMS 32

MMS 32

Numero Segreteria 33

Messaggi CB

Messaggi Push

Multimedia 34**Fotocamera**

Videocamera 36

Album foto 37

Album video 38**MP3**

Lettore MP3

Brani 39

Impostazioni 40**Registratore vocale****Impostazioni**

Fotocamera

Videocamera

Impostazioni 41**Data & Ora**

Imposta data

Imposta ora

Telefono

Display

Temi predefiniti 42

Lingua

Chiamate

Trasferimento

Modo risposta

Invia il mio numero

Avviso chiamata 43

Allarme durata

Riselezione

Sicurezza

Richiesta PIN

Blocco telefono

Timeout del blocco tastiera automatico 44

Limitazione chiamate

Imposta FDN

Cambia codici

Ricerca rete

Selezione rete

Selezione banda 45**Imposta GPRS****Reset impostazioni**

Stato memoria 46

Memoria interna

Memoria multimedia

Servizi & Wap 47**Internet**

Home

Preferiti

Vai a URL

Impostazioni

Servizi SIM 48

Download 49**Java**

Java

Profili

Immagini 50**Suoni****Cartella file**

Telefono e accessori 53

Dati tecnici 54

Linee guida

Leggere le semplici indicazioni riportate di seguito. Il mancato rispetto di queste norme può rivelarsi pericoloso o illegale. In questo manuale vengono forniti ulteriori dettagli.

Esposizione all'energia elettromagnetica delle radiofrequenze (RF).

Informazioni sull'esposizione alle onde radio e sul Tasso Specifico di Assorbimento dell'energia (SAR)

Il modello S5200 è stato progettato in conformità ai requisiti di sicurezza applicabili per l'esposizione alle onde radio. Tali requisiti trovano il loro fondamento su precise indicazioni scientifiche che definiscono, tra l'altro, i margini di sicurezza necessari per salvaguardare tutte le persone, indipendentemente dall'età e dallo stato di salute.

- ▶ Le normative sull'esposizione alle onde radio utilizzano un'unità di misura nota come Tasso Specifico di Assorbimento o SAR. I test per il SAR sono condotti utilizzando metodi standard con il telefono cellulare che trasmette al livello di energia massimo approvato, in ogni banda di frequenza utilizzata.
- ▶ Nonostante le differenze tra i vari livelli di SAR dei diversi modelli, i telefoni LG sono progettati per soddisfare le più importanti normative relative all'esposizione alle onde radio.

- ▶ Il limite SAR consigliato dalla International Commission on Non- Ionizing Radiation Protection (ICNIRP, Commissione Internazionale sulla protezione dalle radiazioni non ionizzanti), è di 2W/kg calcolato su dieci (10) grammi di massa corporea.
- ▶ Il valore SAR più alto per questo modello di telefono, collaudato da DASY4 per l'uso a contatto con l'orecchio, è di 0.117 W/kg (10g).

Manutenzione e cura del prodotto

ATTENZIONE! Usare solo le batterie, il caricabatterie e gli accessori approvati per essere utilizzati con questo particolare modello di telefono. L'utilizzo di prodotti di terzi non solo può risultare pericoloso ma può anche rendere nulla la garanzia applicata al telefono.

- ▶ Non smontare l'apparecchio. Se è necessaria una riparazione, portarlo presso un centro assistenza autorizzato LG.
- ▶ Utilizzare lontano da apparecchiature elettriche quali TV, radio o PC.
- ▶ Tenere lontano da fonti di calore quali termosifoni o cucine.
- ▶ Non far cadere l'apparecchio.
- ▶ Non sottoporre l'apparecchio a scosse, urti o vibrazioni.

- ▶ Il rivestimento esterno del telefono potrebbe danneggiarsi se si utilizzano involucri e custodie in vinile.
- ▶ Utilizzare un panno asciutto per la pulizia esterna del telefono (non usare solventi come benzene, acquaragia o alcol).
- ▶ Non esporre l'apparecchio a fumo o polvere.
- ▶ Tenere lontano da carte di credito o supporti magnetici per evitarne la smagnetizzazione.
- ▶ Non toccare il display con oggetti appuntiti per evitare di danneggiare il telefono.
- ▶ Non versare liquidi sul telefono e non utilizzarlo in ambienti eccessivamente umidi.
- ▶ Usare gli accessori con attenzione e delicatezza. Non toccare l'antenna se non strettamente necessario.
- ▶ Se si ripone il telefono in tasca o in borsa senza coprirne lo spinotto della presa di alimentazione, il contatto con oggetti metallici, ad esempio monete, fermacarte o penne, potrebbe causare un corto circuito. Coprire sempre la presa dello spinotto quando non è in uso.
- ▶ Non posizionare mai il telefono in un forno a microonde per evitare che la batteria esploda.
- ▶ Solo il personale autorizzato deve occuparsi della manutenzione del telefono e dei relativi accessori. Un'installazione difettosa o un servizio di assistenza

errato potrebbe provocare incidenti e invalidare di conseguenza la garanzia.

- ▶ Non utilizzare il telefono se l'antenna è danneggiata. Se un'antenna danneggiata viene a contatto con la pelle, può verificarsi una lieve ustione. Per sostituire l'antenna danneggiata, recarsi presso un centro assistenza autorizzato LG.
- ▶ L'etichetta del telefono contiene informazioni importanti per l'assistenza clienti. Non rimuoverla.

Dispositivi elettronici

Tutti i trasmettitori di onde radio possono provocare interferenze se posti in prossimità di altre apparecchiature elettroniche.

- ▶ Non utilizzare il telefono in prossimità di apparecchiature mediche senza autorizzazione. Evitare di tenere il telefono vicino al pacemaker, ad esempio nel taschino della giacca.
- ▶ Il telefono potrebbe interferire con alcuni tipi di protesi acustiche.
- ▶ Il telefono potrebbe interferire con apparecchi televisivi, radio, computer, ecc.

Sicurezza durante la guida

Verificare le leggi e le normative che riguardano l'utilizzo dei telefoni cellulari quando si circola sulla rete stradale. Qui di seguito vengono elencate delle norme generali di sicurezza.

- ▶ Non utilizzare il telefono durante la guida.
- ▶ Prestare la massima attenzione durante la guida.
- ▶ Utilizzare un kit vivavoce, se disponibile.
- ▶ Accostare e parcheggiare prima di effettuare e rispondere a una chiamata se le condizioni di guida lo richiedono.
- ▶ L'energia in radiofrequenza potrebbe interferire con alcuni dei sistemi elettronici dell'auto quali l'autoradio e le apparecchiature di sicurezza.
- ▶ Se il veicolo è dotato di air bag, non collocare nè installare accanto telefoni cellulari o kit vivavoce, in quanto l'attivazione dell'airbag potrebbe causare danni molto gravi.

Area a rischio di esplosione

Non utilizzare il telefono in luoghi dove siano in atto operazioni di detonazione. Osservare le restrizioni e seguire le norme.

Atmosfera potenzialmente esplosiva

- ▶ Non utilizzare l'apparecchio presso stazioni di rifornimento di carburante. Osservare tale restrizione anche in prossimità di depositi di combustibili o materiale chimico.
- ▶ Non trasportare gas, liquidi infiammabili o materiali esplosivi nell'abitacolo del veicolo in cui si trovano il telefono cellulare e i suoi accessori.

In aereo

L'uso di dispositivi portatili può causare delle interferenze al velivolo.

- ▶ Spegnerne il telefono prima dell'imbarco.
- ▶ Non utilizzarlo a terra senza l'autorizzazione del personale di bordo.

Bambini

Conservare il telefono in un posto sicuro, fuori dalla portata dei bambini. L'apparecchio contiene piccole parti che, se staccate e ingerite, possono provocare soffocamento.

Chiamate di emergenza

Le chiamate di emergenza potrebbero non essere disponibili su tutte le reti cellulari. Per questo motivo, non fare mai affidamento solo sul telefono cellulare per le chiamate di emergenza. Verificare lo stato della rete con il gestore del servizio locale.

Manutenzione e informazioni sulle batterie

- ▶ Non è necessario scaricare completamente la batteria prima di ricaricarla. A differenza di altri tipi di batteria, l'effetto memoria che potrebbe compromettere le prestazioni della batteria è molto ridotto.
- ▶ Usare solo batterie e caricabatterie LG. I caricabatterie LG sono progettati per ottimizzare le prestazioni e la durata delle batterie.
- ▶ Non smontare o mettere in corto circuito la batteria.
- ▶ Tenere puliti i contatti metallici della batteria.
- ▶ Sostituire la batteria quando le prestazioni non sono più accettabili. La batteria può essere ricaricata centinaia di volte prima che sia necessario sostituirla.
- ▶ Se la batteria è rimasta inutilizzata per un lungo periodo la ricarica potrebbe richiedere fino a 30 minuti prima di iniziare.

- ▶ Non esporre il caricabatterie alla luce solare diretta e non utilizzarlo in ambienti particolarmente umidi.

Servizi di rete

Alcuni servizi e funzionalità descritti nella guida utente dipendono dalla rete o dall'abbonamento sottoscritto. Di conseguenza alcuni menu potrebbero non essere disponibili nel telefono. Per ulteriori informazioni sull'abbonamento sottoscritto contattare l'operatore di rete.

Funzioni S5200

Componenti del telefono

Fronte

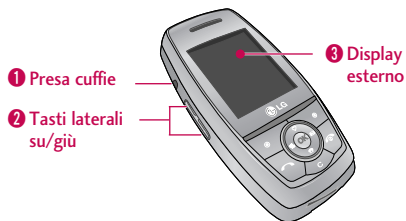

1. Presa cuffie

- ▶ E' possibile collegare un auricolare.

2. Tasti laterali su/giù

- ▶ **Nel menu:** scorrimento opzioni su e giù
- ▶ **Durante una chiamata:** regolazione del volume della conversazione

3. Display esterno

Parte laterale destra

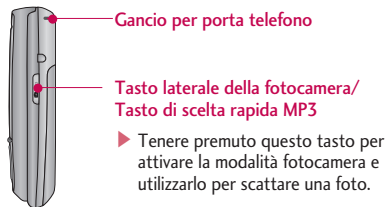

Retro

Obiettivo della fotocamera

- ▶ La presenza di sporco sull'obiettivo della fotocamera potrebbe influire sulla qualità dell'immagine.

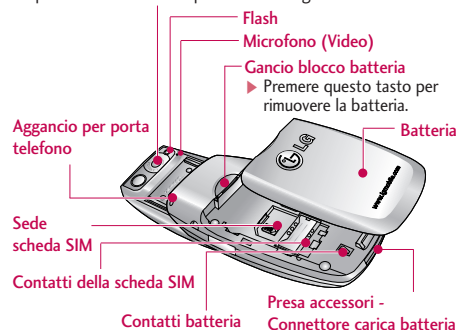

Slide aperto



1. Altoparlante

2, 8. Tasto funzione sinistro/Tasto funzione destro:

consentono di eseguire la funzione indicata in corrispondenza sul display.

3. Tasto Invio:

consente di comporre un numero di telefono e di rispondere alle chiamate in arrivo.

È anche possibile accedere rapidamente alle chiamate ricevute, effettuate e perse più recenti premendo il tasto in modalità standby.



4. Tasti alfanumerici:

consentono di immettere numeri, lettere e alcuni caratteri speciali.

Premendo a lungo i seguenti tasti si accede a funzioni speciali quali:

 - chiamate internazionali

 - segreteria telefonica

da  a  - selezione rapida

 - Attiva l'autoscatto in modalità Scatta foto

 - Attiva il flash in modalità Scatta foto

5. Microfono

6. Display:

è lo schermo principale del telefono, che visualizza tutte le informazioni utili per l'uso delle funzioni del telefono.

7. Tasti di navigazione:

consentono di scorrere i menu e di spostare il cursore.

In modalità standby:

 - Accesso diretto alle funzioni preferite

 - Accesso diretto alla rubrica

 - Accesso ai messaggi e all'agenda

 - Selezione dei profili

 **Premuto a lungo:** Attiva/disattiva la modalità vibrazione

9. Tasto Conferma:

consente di selezionare le opzioni di menu e confermare le operazioni. Premere a lungo per avviare il browser WAP.

10. Tasto Fine/Accensione:

consente di chiudere o di rifiutare una chiamata e di tornare alla modalità standby. Per accendere/spegnere il telefono, tenere premuto questo tasto.

11. Tasto Cancella: cancella un carattere ogni volta che lo si preme; se lo si tiene premuto si cancella tutto quanto è stato digitato. Utilizzare questo tasto anche per tornare alla schermata precedente.

12. Tasti di funzione speciale

►  : la pressione prolungata di questo tasto consente di immettere una pausa durante l'inserimento di un numero telefonico.

Informazioni sul display

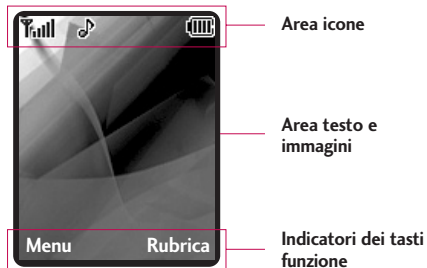

Area	Descrizione
Icone	Visualizza le icone descritte nella pagina seguente.
Testo e immagini	Visualizza i messaggi, le istruzioni e qualsiasi informazione immessa, ad esempio il numero digitato.
Tasti funzione	Visualizza le opzioni attualmente assegnate ai tasti funzione.

Di seguito vengono elencate le icone visualizzate sul display e relativa descrizione.



Icone del display

Icona	Descrizione
	Indica la potenza del segnale di rete. *
	Chiamata in corso.
	Indica che siete in servizio di roaming.

! Nota

**A seconda della potenza del segnale, la qualità della conversazione può variare. In condizioni di segnale precarie – ovvero quando l'indicatore mostra 2 o 1 barra – la qualità potrebbe infatti peggiorare, evidenziando fenomeni di voce metallica, audio muto e, in taluni casi, caduta della linea. Per evitare tali problemi consigliamo quindi di verificare la potenza del segnale sul display. Nel caso in cui l'indicatore non visualizzi alcuna barra, significa che non vi è copertura di rete del proprio gestore. Conseguentemente, sul display non viene visualizzato nemmeno il nome dell'operatore. In queste condizioni, non sarà possibile effettuare chiamate, inviare/ricevere messaggi né utilizzare alcun servizio di rete.*

Icona	Descrizione
	Indica che è disponibile il servizio GPRS.
	Indica che la sveglia è impostata e attivata.
	Indica la ricezione di un messaggio (di testo, Multimediale o push).
	Indica la ricezione di un messaggio in segreteria (casella vocale) se supportato dal gestore di rete.
	Profilo "Vibrazione" attivato; allarmi sonori non attivi.
	Profilo audio "Volume alto" attivato.
	Profilo audio "Silenzioso" attivato.
	Profilo audio "Auricolare" attivato.
	Profilo audio "Normale" attivato.
	Messaggio push
	Indica che è in corso l'accesso al servizio WAP tramite connessione dati.
	Indica che si sta utilizzando il servizio GPRS.

Icona	Descrizione
	Evento in agenda impostato
	Trasferimento chiamate in arrivo attivo
	Bluetooth attivo
	Indica la carica della batteria, identificata con delle barre. L'indicatore di carica della batteria potrebbe fluttuare a seconda del modo d'utilizzo del telefono. Usando funzioni multimediali come il lettore MP3, la fotocamera o la videocamera, il consumo della batteria è maggiore rispetto all'uso delle altre funzioni del telefono. La variazione di consumi potrebbe risultare, quindi, in una fluttuazione delle barre dell'indicatore di batteria a seconda della funzione utilizzata. Questo comportamento è normale e non rappresenta un difetto del telefono.

Nota

Se la batteria è quasi scarica, non è possibile utilizzare la funzione Fotocamera o Multimediale.

Operazioni preliminari

Installazione della scheda SIM e della batteria

Verificare che il telefono sia spento prima di rimuovere la batteria.

1. Rimuovere la batteria.

Far scivolare la batteria verso la parte bassa del telefono per rimuoverla dal relativo comparto.



! Nota

La rimozione della batteria quando il telefono è acceso potrebbe causare un malfunzionamento dell'apparecchio e danneggiare la SIM card.

2. Inserire la scheda SIM.

Inserire la scheda SIM nel relativo alloggiamento e farla scorrere in posizione. Assicurarsi che la scheda SIM sia inserita correttamente (fare riferimento alla figura sottostante) e che i suoi contatti dorati siano rivolti verso il basso. Per rimuovere la scheda SIM, premere leggermente e spingerla nella direzione opposta.



Inserimento della scheda SIM Rimozione della scheda SIM

! Attenzione!

I contatti metallici della scheda SIM possono graffiarsi e danneggiarsi facilmente. Pertanto, prestare particolare attenzione quando si maneggia la scheda SIM e attenersi alle istruzioni fornite con essa.

3. Installare la batteria.



Ricarica della batteria

Prima di collegare l'adattatore da viaggio al telefono verificare che la batteria sia installata correttamente.

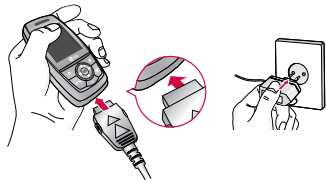

1. Prima di essere utilizzata, la batteria fornita con il telefono deve essere caricata completamente.
2. Inserire il connettore di ricarica nella presa posta sotto al telefono.
3. Collegare l'altra estremità dell'adattatore a una presa di corrente. Usare solo il caricatore incluso nella confezione o un accessorio opzionale compatibile e originale.
4. Quando la batteria è completamente carica, le barre scorrevoli sull'icona della batteria si arrestano.

⚠ Attenzione!

- Non forzare il connettore in quanto il telefono e/o l'adattatore potrebbero danneggiarsi.
- Inserire il caricabatterie verticalmente nella presa di corrente.
- Per l'uso del caricabatterie al di fuori del proprio Paese, utilizzare un adattatore di corrente per una corretta configurazione.
- Non rimuovere la batteria o la scheda SIM durante la carica.

⚠ Avvertimento!

- Per evitare scosse elettriche o incendi, scollegare il cavo di alimentazione e il caricabatterie durante i temporali.
- Assicurarsi che la batteria non venga a contatto con oggetti affilati come, ad esempio, forbici o unghie di animali. Ciò potrebbe provocare un incendio.
- Si consiglia di non effettuare o ricevere chiamate durante la carica, per evitare il surriscaldamento del terminale ed eventuali scosse elettriche.
- Se la batteria è completamente scarica, potrebbe essere necessario un periodo di carica iniziale più lungo prima che venga visualizzato il messaggio "In carica" sul display del telefono. Durante questo periodo, si accenderà l'indicatore luminoso.

Disconnessione dell'adattatore

1. Quando la batteria è completamente carica, le barre scorrevoli sull'icona della batteria si arrestano e sul display viene visualizzato il messaggio 'Carica'.
2. Per scollegare l'adattatore dal telefono premere i pulsanti laterali del connettore e sfilarlo con delicatezza.

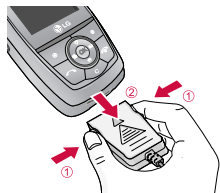

1 Nota

- Se si utilizza il telefono per la prima volta, assicurarsi che la batteria sia completamente carica.
- Non rimuovere la batteria o la scheda SIM durante la carica.
- Se la batteria non si ricarica correttamente, provare a ricaricarla dopo avere spento e riacceso il telefono con l'apposito tasto, oppure scollegare il cavo e reinstallare la batteria.

Inserimento di testo e numeri

Il tastierino del telefono cellulare consente di digitare caratteri alfanumerici (testo e numeri) per memorizzare nomi nella rubrica, scrivere messaggi o pianificare eventi nel calendario. Sul telefono sono disponibili i seguenti metodi di inserimento del testo.

❗ Nota

Alcuni campi potrebbero essere vincolati a una sola modalità di immissione testo (es. il numero di telefono nei campi della rubrica).

Modalità T9

Questa modalità consente di digitare le parole con una singola pressione dei tasti per ciascuna lettera che compone la parola. La modalità T9, infatti, confronta automaticamente le pressioni sul tasto con un dizionario interno per determinare la parola corretta; in tal modo richiede molte meno pressioni dei tasti rispetto alla tradizionale modalità ABC.

Modalità ABC

Questa modalità consente di inserire le lettere premendo il tasto che corrisponde alla lettera desiderata una, due o tre volte fino a quando appare sul display quella desiderata.

Modalità 123 (modalità numero)



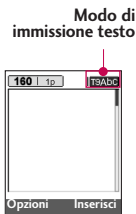

Questa modalità consente di digitare solo i numeri. Per passare alla modalità numero in un campo di immissione testo, premere il tasto  fino a quando viene visualizzato il modo 123, oppure, per l'accesso diretto, tenerlo premuto.

Modifica della modalità di immissione testo

1. Quando si è all'interno di un campo che consente l'immissione di caratteri, nell'angolo in alto a destra del display appare l'indicatore della modalità di immissione testo.
2. Per modificare la modalità di immissione testo, premere  fino a raggiungere quella desiderata.





Uso della modalità T9

1. Una volta attivata la modalità di immissione testo intuitiva T9, cominciare a digitare una parola premendo i tasti da  a . Premere ciascun tasto una sola volta per ogni lettera che compone la parola.
2. Digitare la parola intera prima di modificare o cancellare qualsiasi carattere.
3. Aggiungere uno spazio a ciascuna parola premendo il tasto . Per cancellare le lettere, premere il tasto . Per cancellare tutto il contenuto del display, tenere premuto il tasto .

Funzioni generali











► Uso della modalità ABC

Utilizzare i tasti da  a  per digitare il testo.

1. Premere il tasto contrassegnato dalla lettera desiderata.
2. Per inserire uno spazio, premere una volta il tasto  .
Per cancellare le lettere, premere il tasto  . Per cancellare tutto quanto appare sul display, premere e tenere premuto il tasto  .

! Nota

Per ulteriori informazioni sui caratteri disponibili per ciascun tasto, consultare la seguente tabella.

Tasto	Caratteri in ordine di visualizzazione	
	Maiuscole	Minuscole
	., / ? ! - : ' " 1	., / ? ! - : ' " 1
	ABC2ÀÁÂÃÄÅÆÇ	abc2àáâãäåæç
	DEF3ÈÉÊË	def3èéëè
	GHI4ÌÍÎÏ	ghi4ìíîï
	JKL5	jkl5
	MNO6ÒÓÔÕÖÇ	mno6òóôõöø
	PQRS7ß	pqrs7ß
	TUV8ÙÚÛÜ	tuv8ùúûü
	WXYZ9	wxyz9
	Spazio, 0	Spazio, 0

Uso della modalità 123 (modalità numero)

La modalità 123 consente di inserire dei numeri in un messaggio di testo (ad es. un numero di telefono).

Premere i tasti corrispondenti alle cifre desiderate prima di passare manualmente alla modalità di immissione testo desiderata.

Uso della modalità Simbolo

Questa modalità consente di inserire diversi simboli o caratteri speciali.

Per inserire un simbolo, premere il tasto '  '. Utilizzare i tasti di navigazione per scorrere le pagine dei simboli e premere il tasto numerico corrispondente al simbolo desiderato per inserirlo nel testo. Premere il tasto OK per chiudere la finestra di inserimento dei simboli.

Struttura del menu

1. Profili
1.1 Vibrazione
1.2 Silenzioso
1.3 Standard
1.4 Volume alto
1.5 Auricolare
2. Registro chiamate
2.1 Perse
2.2 Ricevute
2.3 Inviata
2.4 Cancella lista
2.5 Timer e costi
2.6 Info GPRS
3. Accessori
3.1 Sveglia
3.2 Bluetooth
3.3 Calcolatrice
3.4 Convertitore
3.5 Fusi orari
3.6 Modem

4. Organizer
4.1 Rubrica
4.2 Calendario
4.3 Memo
5. Messaggi
5.1 Nuovo messaggio
5.2 Ricevuti
5.3 Inviati
5.4 Bozze
5.5 Chiama segreteria
5.6 Messaggi CB
5.7 Modelli
5.8 Impostazioni
6. Multimedia
6.1 Fotocamera
6.2 Videocamera
6.3 Album foto
6.4 Album video
6.5 MP3
6.6 Registratore vocale
6.7 Impostazioni

7. Impostazioni
7.1 Data & Ora
7.2 Telefono
7.3 Chiamate
7.4 Sicurezza
7.5 Ricerca rete
7.6 Imposta GPRS
7.7 Reset impostazioni
7.8 Stato memoria
8. Servizi & Wap
8.1 Internet
8.2 Servizi SIM
9. Download
9.1 Java
9.2 Immagini
9.3 Suoni
9.4 Cartella file

Vibrazione

Menu 1.1

Attiva il modo Vibrazione. I segnali acustici vengono sostituiti dalla vibrazione.

Silenzioso

Menu 1.2

Attiva il modo Silenzioso. Tutti i toni saranno spenti per un ambiente silenzioso.

Standard

Menu 1.3

Attiva il profilo Normale.

Volume alto

Menu 1.4

Attiva il modo Volume alto.

Auricolare

Menu 1.5

Dà la possibilità di modificare le impostazioni di questo profilo.

❶ Nota

Il profilo Auricolare si attiva solo quando viene collegato un auricolare esterno al telefono. E' possibile comunque modificarne le impostazioni in qualsiasi momento.

Sono disponibili le seguenti opzioni:

Attiva (Menu 1.x.1)

Attiva il profilo selezionato.

Personalizza (Menu 1.x.2)

Permette di impostare il profilo, modificando il tono di chiamata, il volume della suoneria e così via. Tale opzione non è disponibile per i profili Vibrazione e Silenzioso.

- ▶ **Tipo di avviso chiamata:** Impostare il tipo di avviso per le chiamate in arrivo, scegliendo fra Vibrazione, Suoneria, entrambe (Suona e Vibra), prima l'una e poi l'altra (VibraoSuona) o Silenzioso.
- ▶ **Suoneria:** Consente di selezionare la suoneria del profilo che si sta modificando, scegliendo fra quelle disponibili o quelle scaricate.
- ▶ **Volume suoneria:** Permette di impostare il volume della suoneria del profilo che si sta modificando.

❶ Nota

Questa impostazione ha effetto solo quando il telefono è chiuso. Quando il flip è aperto, infatti, il volume suoneria viene automaticamente impostato a 3.

- ▶ **Avviso SMS:** Consente di impostare il modo di notifica della ricezione di un messaggio del profilo che si sta modificando, scegliendo fra Squilla una volta, Squilla periodicamente, Suona e vibra e Vibrazione. Selezionando Squilla periodicamente, il telefono emette l'avviso di nuovo messaggio in arrivo per 3 volte, a distanza di 5 minuti.
- ▶ **Tono messaggi:** Permette di impostare il tono di ricezione messaggi, scegliendo fra 4 possibilità.
- ▶ **Tono tasti:** Modifica il tono emesso dai tasti, scegliendo fra 4 opzioni.
- ▶ **Volume tasti:** Consente di impostare il volume del tono dei tasti relativo al profilo che si sta modificando.
- ▶ **Tono slide:** Imposta il tono emesso quando si apre o si chiude lo slide del telefono.
- ▶ **Volume effetti audio:** Imposta il volume degli effetti sonori emessi dal telefono, come quelli di conferma, di errore e così via.
- ▶ **Volume on/off:** Consente di impostare il volume delle melodie di accensione e spegnimento del telefono.
- ▶ **Auto risposta:** Nel profilo Auricolare è possibile impostare la risposta automatica.
 - **No:** Risposta automatica non attiva.
 - **Dopo 5 sec:** Il telefono risponde automaticamente dopo 5 secondi.

- **Dopo 10 sec:** Il telefono risponde automaticamente dopo 10 secondi.

Rinomina (Menu 1.x.3)

È possibile rinominare un profilo e attribuirgli il nome desiderato.

❗ Nota

*I profili **Vibrazione**, **Silenzioso** e **Auricolare** non possono essere rinominati.*

Registro chiamate

Perse

Menu 2.1

Questa funzione consente visualizzare l'elenco degli ultimi 10 numeri di telefono delle chiamate a cui non si è data risposta. E' possibile cancellare ogni singola chiamata dalla lista; inviare un messaggio SMS o MMS e verificare i dettagli di ogni chiamata. Queste possibilità sono offerte anche per le chiamate Ricevute (Menu 2.2) e Inviata (Menu 2.3).

Ricevute

Menu 2.2

Questa opzione consente di visualizzare le ultime dieci chiamate ricevute, comprese quelle rifiutate.

Inviata

Menu 2.3

Questa opzione consente di visualizzare le ultime venti chiamate inviate (effettuate o non riuscite).

Cancella lista

Menu 2.4

Questa funzione consente di cancellare gli elenchi delle chiamate perse, ricevute o effettuate. È anche possibile eliminare tutti gli elenchi contemporaneamente selezionando **Tutte**.

Timer e costi

Menu 2.5

Timer chiamate (Menu 2.5.1)

Questa funzione consente di visualizzare la durata delle chiamate inviate e ricevute. Utilizzare i tasti di navigazione su/giù per scorrere l'elenco e premere OK sulla voce che si desidera visualizzare. È possibile azzerare il timer delle chiamate selezionando **Reset**.

Costi chiamate (Menu 2.5.2)

Consente di controllare il costo dell'ultima chiamata, di tutte le chiamate, il credito residuo e di azzerare il costo. Per azzerare il costo, è necessario il codice PIN2.

Imposta (Menu 2.5.3) (Dipende dalla SIM)

- **Tariffa:** Questo servizio di rete consente di limitare i costi delle chiamate a un certo numero di scatti o a una certa cifra impostando il valore iniziale del credito residuo.
È possibile effettuare o ricevere chiamate finché non viene superato il credito disponibile.

- ▶ **Credito:** Questo menu permette di modificare il costo dello scatto e il nome della valuta. Per il costo dello scatto contattare il gestore telefonico. Per selezionare la valuta o modificare il costo dello scatto in questo menu è necessario il codice PIN2.
- ▶ **Auto display:** Per visualizzare le informazioni sul credito al termine della chiamata, selezionare **Si** dal Menu **Auto display** (dipende dal gestore utilizzato e dalla disponibilità del servizio).

Info GPRS

Menu 2.6

Il terminale registra il volume del traffico dati trasmessi e ricevuti tramite la connessione GPRS. Inoltre è possibile visualizzare la durata totale delle connessioni dati.

Si hanno a disposizione le seguenti opzioni.

Timer chiamate (Menu 2.6.1)

È possibile visualizzare la durata dell' **Ultima chiamata**, di **Tutte** e di azzerare i timer.

Traffico dati (Menu 2.6.2)

Visualizza il volume di dati trasmessi e ricevuti, espresso in KB. Se necessario è possibile azzerare i contatori tramite la funzione **Reset**.

Accessori

Sveglia

Menu 3.1

È possibile impostare un massimo di 5 tipi di allarmi ad un orario specifico.

Bluetooth

Menu 3.2

La funzione Bluetooth consente ai dispositivi mobili, alle periferiche e ai computer compatibili che si trovano in stretta vicinanza di comunicare direttamente l'uno con l'altro senza fili. Questo telefono è dotato di connettività Bluetooth integrata, che rende possibile il collegamento con auricolari, kit vivavoce e altri telefoni compatibili con Bluetooth.

La tecnologia Bluetooth si basa sul collegamento a onde radio a bassa potenza, con frequenze nell'intorno di 2,4GHz. Considerata la bassa potenza impiegata, i dispositivi Bluetooth hanno un raggio d'azione di circa 10 metri. È possibile collegare fino a un massimo di 8 dispositivi Bluetooth contemporaneamente.

❗ Nota

Si consiglia di mantenere una distanza massima di 10 metri tra il telefono e il dispositivo Bluetooth con cui si sta comunicando. La connessione può essere migliorata non interponendo oggetti tra il telefono e l'altro dispositivo Bluetooth.

Periferiche (Menu 3.2.1)

È possibile visualizzare e gestire le periferiche compatibili con il telefono Bluetooth o associarne di nuove.

Periferiche vivavoce (Menu 3.2.2)

È possibile visualizzare e gestire le periferiche audio (auricolari o viva voce) compatibili con il telefono Bluetooth o associarne di nuove.

Impostazioni (Menu 3.2.3)

1. **Attiva Bluetooth:** permette di attivare la funzionalità Bluetooth. Quando il Bluetooth è attivo, sul display appare l'icona .
2. **Visibilità telefono:** permette di scegliere se il proprio telefono può essere identificato da altri dispositivi Bluetooth (Visibile a tutti), oppure no (Nascondi).
3. **Nome telefono:** assegna un nome al proprio telefono, visualizzato dagli altri dispositivi Bluetooth.

Calcolatrice

Menu 3.3

Include le funzioni standard di : **Addizione**, **Sottrazione**, **Moltiplicazione** e **Divisione** (+, -, x, ÷).

Convertitore

Menu 3.4

Converte qualunque misurazione nell'unità desiderata, fra cui valuta, superficie, lunghezza, peso, temperatura, volume e velocità.

Fusi orari

Menu 3.5

È possibile visualizzare l'orario delle maggiori città del mondo.

Modem

Menu 3.6

Questo menu permette di attivare e disattivare la funzionalità di modem del telefono.



Il Modem deve essere attivato nel caso in cui si voglia collegare il telefono al PC per connettersi a Internet o per utilizzare i programmi contenuti sul CD-Rom (PC-Sync, Content bank, Internet Kit).

Organizer

Rubrica

Menu 4.1

Ricerca (Menu 4.1.1) (ricerca nella rubrica)

1. Aprire la Rubrica premendo  [Rubrica] in modalità Standby.
2. Se si desidera modificare, eliminare o copiare un contatto, premere il tasto funzione sinistro  [Opzioni].
Vengono visualizzati i seguenti menu:



Aggiungi nuovo (Menu 4.1.2)

1. Aprire la rubrica premendo  [Rubrica] nella modalità standby e selezionare **Aggiungi nuovo**.
2. Selezionare la memoria **SIM** o **Telefono**. Se si sceglie l'impostazione Telefono, è necessario scegliere il numero da impostare come **Numero principale**.



Gruppi (Menu 4.1.3)

Questa funzione permette di suddividere i contatti della rubrica in 7 gruppi differenti. Ogni gruppo contiene massimo 20 membri. Premendo OK su ciascun gruppo, si visualizzano le seguenti opzioni:

Selezione rapida (Menu 4.1.4)

È possibile associare i tasti da  a  a un nome della rubrica. Per chiamare il contatto da Stand-by, premere il relativo tasto per 2-3 secondi.

Impostazioni (Menu 4.1.5)

1. Premere  [Rubrica] in modalità standby.
2. Andare su **Impostazioni** e premere  [OK] per visualizzare il seguente menu:

Copia tutto (Menu 4.1.6)

È possibile copiare o spostare le voci dalla memoria della scheda SIM alla memoria del telefono o viceversa.

Cancella tutto (Menu 4.1.7)

È possibile cancellare tutte le voci presenti nella scheda SIM e nella memoria del telefono. Questa funzione richiede il codice di sicurezza.

Informazioni (Menu 4.1.8)

► Numeri servizio (SDN)

Utilizzare questa funzione per accedere a un particolare elenco di servizi forniti dall'operatore della rete (se supportati dalla scheda SIM).

► Stato memoria

Questa funzione consente di vedere quanta memoria è disponibile e quanta è utilizzata nella rubrica del telefono e della scheda SIM.



► I miei numeri (dipende dalla SIM)

È possibile memorizzare e controllare il proprio numero nella scheda SIM.

Calendario

Menu 4.2

La funzione aiuta a ricordare gli impegni, le chiamate, gli anniversari e le cose da fare. Entrando in questo menu viene visualizzato un Calendario. Nella parte superiore del display sono presenti le indicazioni sulla data e nella parte inferiore vengono visualizzate invece le icone (appuntamenti, memo). Quando si modifica la data nel menu Impostazioni, il calendario viene aggiornato in base alla data immessa e il cursore si posiziona automaticamente sulla data corrente. Se una data è contrassegnata da un angolo rosso, significa che per quel giorno è stato programmato un evento.

Tasti	Descrizione	Tasti	Descrizione
	Cambia l'anno		Scorre le settimane
	Cambia il mese		Cambia il giorno

Premere il tasto funzione sinistrod  [Opzioni] per effettuare le seguenti operazioni.

Aggiungi nuovo (Menu 4.2.1)

Consente di aggiungere un nuovo evento per il giorno selezionato. È possibile memorizzare un massimo di 20 note.

Immettere l'argomento, quindi specificare l'orario, la ripetizione dell'evento e se desiderata, associare una sveglia. Inoltre, è possibile impostare la data di scadenza dell'evento. Per spostarsi fra i vari campi premere i tasti direzionali su e giù. Utilizzare i tasti direzionali destra e sinistra per cambiare le impostazioni delle varie voci.

Per memorizzare l'evento, premere il tasto funzione sinistro  [OK].

Visualizza eventi quotidiani (Menu 4.2.2)

Consente di visualizzare tutti gli eventi e i promemoria per il giorno selezionato. Utilizzare i tasti direzionali su e giù per scorrere l'elenco. Se viene impostato l'allarme per una nota, verrà visualizzata l'icona della sveglia.

Premere il tasto funzione sinistro [OK] per visualizzare i dettagli della nota. Premere il tasto funzione sinistro [Opzioni] per eliminare o modificare la nota selezionata.

Cancella vecchi (Menu 4.2.3)

Cancella gli eventi in agenda dei quali siete stati già avvertiti.

Cancella tutto (Menu 4.2.4)

Cancella tutte le note impostate.

Vai alla data (Menu 4.2.5)



Consente di inserire la data che si desidera visualizzare.

Tono sveglia (Menu 4.2.6)

Impostare il tono sveglia da utilizzare per gli eventi in agenda.

Memo

Menu 4.3

1. Premere il tasto funzione sinistro  [OK] per selezionare l'opzione Memo.
2. Se non vi sono memo salvati, selezionare Aggiungi premendo il tasto funzione sinistro  [Aggiungi].
3. Premendo il tasto  [Opzioni] su un memo salvato, è possibile visualizzarlo, modificarlo o cancellarlo.

! Nota

Se si desidera modificare la modalità di inserimento del testo, premere il tasto .

Questo menu contiene le funzioni di messaggistica del telefono.

Nuovo messaggio

Menu 5.1

Scrivi SMS (Menu 5.1.1)

Questo telefono consente di scrivere messaggi brevi di testo, comunemente chiamati SMS, che si possono concatenare per ottenere messaggi lunghi fino a oltre 500 caratteri (un normale SMS ne contiene massimo 160). Inoltre, è possibile sfruttare il sistema di messaggistica EMS (Enhanced Messaging Service) per allegare icone, suoni e semplici animazioni al messaggio. In particolare, questo telefono supporta la versione EMS 5.0, che permette di inviare e ricevere disegni a colori e di personalizzare la formattazione del testo del messaggio e il carattere usato.

Se il destinatario del messaggio EMS non supporta questa versione, riceverà unicamente gli elementi compatibili e, comunque, la ricezione del testo digitato è normalmente garantita. Quando si scrive un messaggio lungo o un EMS, è possibile verificarne la lunghezza con gli indicatori posti in alto a sinistra: il primo rappresenta il numero di caratteri rimanenti per completare l'SMS singolo, mentre il secondo rappresenta il numero di SMS scritti. Il costo di un messaggio lungo dipende dal numero di SMS che lo compongono.

1. Comporre il messaggio inserendo il testo come descritto dalla pagina 26 (Digitare testo e numeri).
2. Una volta completato il messaggio, è possibile selezionare le opzioni necessarie premendo il tasto funzione sinistro [Opzioni].
3. Durante la creazione di un messaggio, premere il tasto funzione destro [Inserisci] per accedere al seguente menu:

Scrivi MMS (Menu 5.1.2)

In questo menu viene descritto come scrivere messaggi multimediali.

1. Accedere al menu **Messaggi**.
2. Per scrivere un nuovo messaggio, selezionare **Scrivi MMS**.
3. Inserire l'oggetto del messaggio, che verrà mostrato al destinatario, e premere OK.
4. Premere Inserisci per aggiungere **Foto**, **Immagini**, **Suoni**, **Rubrica**, **Simboli**, **Scatta foto**, **Memo vocale**, **Modelli di testo** o il **Biglietto da visita**. Durante la scrittura del messaggio è possibile verificarne la dimensione, espressa in KB, nella parte alta del display.

Ricevuti

Menu 5.2

Questa cartella mostra tutti i messaggi ricevuti (testo, multimediali e push), differenziati a seconda del tipo: consultare la tabella sottostante per i dettagli.

Quando si riceve un messaggio, il telefono emette un avviso acustico a seconda del profilo audio impostato (consultare il paragrafo [Menu 1] per informazioni).

Il telefono può memorizzare fino a 150 SMS nella memoria interna, oltre a quelli che può salvare sulla SIM card. Quando la memoria della SIM card è piena, sul display appare la scritta "Memoria messaggi SIM piena": per memorizzare ulteriori messaggi sulla scheda SIM sarà quindi necessario cancellarne alcuni.

Quando la memoria interna del telefono è esaurita, invece, apparirà il messaggio "Memoria messaggi esaurita". Allo stesso modo, per salvare ulteriori messaggi bisognerà cancellarne alcuni.

Messaggi SIM

I messaggi SIM sono quelli memorizzati esclusivamente sulla scheda SIM.

Inviati

Menu 5.3

In questa cartella è possibile visualizzare i messaggi inviati e non inviati. Nel caso di messaggi inviati, è possibile visualizzare lo stato della consegna. La consultazione è la stessa dei messaggi in arrivo.

Bozze

Menu 5.4

Questa cartella raccoglie tutti i messaggi salvati come bozza in modo da poterli modificare in un secondo momento.

Sono disponibili le seguenti opzioni:

- ▶ **Mostra:** Visualizza il messaggio.
- ▶ **Modifica:** Modifica il messaggio selezionato.
- ▶ **Cancella:** Cancella il messaggio selezionato.
- ▶ **Informazioni:** è possibile visualizzare le informazioni del messaggio selezionato fra le quali l'oggetto (solo per gli MMS), la data e l'ora del salvataggio e le dimensioni del messaggio.
- ▶ **Cancella tutto:** Cancella tutti i messaggi nella cartella.

Chiama segreteria

Menu 5.5

Chiama il numero della segreteria per ascoltarne i messaggi. E' possibile chiamare la segreteria tenendo premuto il tasto  in modalità standby.

Messaggi CB (Servizio di rete)



Menu 5.6

I messaggi di rete o CB (Cell Broadcast) sono messaggi di testo inviati dal gestore agli utenti GSM. Generalmente, questi messaggi contengono informazioni su tempo, traffico, notizie, taxi, farmacie e promozioni commerciali.

Ogni informazione è identificata da un canale differente, da attivare nell'apposita lista (Menu 5.6.2). Il servizio dovrà inoltre essere attivato dal gestore (Menu 5.8.4.1). Contattare il proprio gestore per ulteriori informazioni sui servizi.

Quando si riceve un messaggio di rete, in alcuni casi viene visualizzato un popup che notifica l'avvenuta ricezione del messaggio; in altri casi, il messaggio viene visualizzato direttamente sul display (es. l'identificativo della località).

Leggi (Menu 5.6.1)

- Quando si riceve un messaggio di rete, selezionare **Leggi** per visualizzarlo sul display. Per leggere un altro messaggio, utilizzare i tasti  ,  , o  [Cambia].
- Il messaggio verrà visualizzato finché non ne verrà selezionato un altro.

Canali (Menu 5.6.2) (A seconda della rete e dell'abbonamento)

In questo menu vanno specificati i canali relativi ai messaggi di rete che si desiderano ricevere.

Modelli

Menu 5.7

I modelli sono dei messaggi preimpostati per velocizzare la composizione di messaggi ricorrenti. Di seguito vengono elencati i modelli e le opzioni disponibili.

Impostazioni

Menu 5.8

SMS (Menu 5.8.1)

- **Tipo messaggio:**
Testo, Voce, Fax, Paging locale, X.400, E-mail, ERMES

In genere il tipo di messaggio è impostato su **Testo**. È però possibile convertire il testo in formati alternativi, adatti al dispositivo che riceverà il messaggio. Contattare il gestore di rete per la disponibilità di queste funzioni.

- **Validità:** consente di impostare l'intervallo di tempo durante il quale i messaggi rimangono memorizzati nel centro messaggi in attesa di essere recapitati al destinatario. I valori possibili sono 1 ora, 12 ore, 1 giorno, 1 settimana e il valore massimo autorizzato dall'operatore di rete.

- ▶ **Rapporto stato:** Se attivo, è possibile controllare quando e se il messaggio è stato correttamente recapitato. Contattare il proprio gestore per conoscere i costi del servizio.
- ▶ **Scatto alla risposta:** Quando si invia un messaggio, la risposta del destinatario può essere addebitata al mittente impostando questa funzione su [Si]. Verificare la disponibilità del servizio con il proprio operatore.
- ▶ **Centro SMS:** Utilizzare questo menu per inserire il numero del centro SMS. Solitamente, le Sim card di nuova produzione hanno il centro SMS preimpostato, quindi non è necessaria alcuna modifica.
- ▶ **Rapporto stato:** Se attivo, è possibile controllare quando e se il messaggio è stato correttamente recapitato. Contattare il proprio gestore per conoscere i costi del servizio.
- ▶ **Download automatico:** Selezionare **Si**, per ricevere messaggi multimediali automaticamente. Selezionare **No**, per ricevere soltanto i messaggi di notifica e per scaricare i messaggi manualmente. Se si seleziona **Solo rete locale**, si riceveranno messaggi multimediali solo quando si è registrati sulla rete del proprio gestore.
- ▶ **Impostazioni:** Per scaricare gli MMS dal server è necessaria una connessione dati, tramite chiamata dati (CSD) o sfruttando il servizio GPRS. Inserire i dati per la connessione al server MMS forniti dal proprio operatore o fornitore di servizi. Si possono impostare fino a 5 profili di connessione, per i quali sono disponibili le seguenti opzioni:

MMS (Menu 5.8.2)

- ▶ **Priorità:** Imposta la priorità del messaggio. Verificare la disponibilità del servizio con il proprio operatore.
- ▶ **Validità:** consente di impostare l'intervallo di tempo durante il quale i messaggi rimangono memorizzati nel centro messaggi in attesa di essere recapitati al destinatario. I valori possibili sono 1 ora, 12 ore, 1 giorno, 1 settimana e il valore massimo autorizzato dall'operatore di rete.
- ▶ **Tipi consentiti:** Permette di filtrare i messaggi MMS in arrivo a seconda del tipo:
 - Personalì:** Abilita la ricezione dei messaggi personali.
 - Pubblicità:** Abilita la ricezione dei messaggi pubblicitari.
 - Informazioni:** Abilita la ricezione dei messaggi informativi.

Numero Segreteria (Menu 5.8.3)

Imposta il numero della segreteria telefonica. Questo servizio è attivo solo se supportato dal gestore di rete (contattarlo per ulteriori informazioni sul servizio). Una volta impostato il **Numero segreteria** sarà sufficiente tenere premuto il tasto 1 in modo Stand-by per chiamarla.

Sono disponibili i seguenti sottomenu:

- ▶ **Segreteria:** Inserire il numero della segreteria da usare quando si è registrati sulla rete nazionale.
- ▶ **Roaming:** Inserire il numero della segreteria da usare in roaming internazionale.

Messaggi CB (Menu 5.8.4)

▶ Ricevi

Si: Abilita la funzione di ricezione messaggi CB per i canali impostati nel (Menu 5.6.2).

No: Disattiva la funzione di ricezione messaggi CB.

▶ Tono ricezione

Si: Il telefono emette un segnale acustico alla ricezione di messaggi di rete. La segnalazione acustica non è applicata per i messaggi di tipo 050 (informazioni sulla località).

No: Il telefono non emette alcun segnale acustico alla ricezione di messaggi di rete.

▶ Lingue

Imposta la lingua dei Messaggi CB da ricevere. Scegliere le lingue desiderate premendo [Si/No] e confermare le scelte con [Salva].

Messaggi Push (Menu 5.8.5)

I messaggi push sono dei messaggi contenenti un indirizzo WAP al quale ci si può connettere con un semplice click. In questo menu è possibile attivare o disattivare la ricezione dei messaggi Push.

Fotocamera

Menu 6.1

Con la fotocamera è possibile scattare fotografie sul momento, catturando così simpatiche immagini da spedire via MMS. La fotocamera è posta sul slide del telefono, in modo da facilitare l'inquadratura dei soggetti di fronte a voi. Per scattare una foto a voi stessi, è possibile attivare la fotocamera a slide chiuso tenendo premuto il tasto laterale della fotocamera per alcuni secondi. L'immagine verrà visualizzata sul display esterno.

S5200 integra una fotocamera digitale da 1.3 Mega pixel, che permette di scattare fotografie con la risoluzione massima di 1280x960 pixel (anche detta SXGA). Il sensore CMOS permette di scattare fotografie di alta qualità grazie anche a funzioni aggiuntive quali lo zoom digitale fino a 4x (a seconda delle risoluzioni), il controllo della luminosità e bilanciamento del bianco, modifica del colore e così via. Il flash integrato permette, infine, di scattare fotografie anche in condizione di luminosità scarse.

• Per scattare una fotografia con lo slide aperto

1. Selezionare **Fotocamera**. Per accedere direttamente a questo menu, tenere premuto il tasto laterale della fotocamera dalla modalità standby.

❗ Nota

Per utilizzare la fotocamera, lo slide deve essere aperto.

2. Inquadrare il soggetto da riprendere e premere il tasto OK o il tasto laterale della fotocamera.
3. Se si desidera salvare la foto, selezionare l'icona col dischetto.

Descrizione delle icone sul display

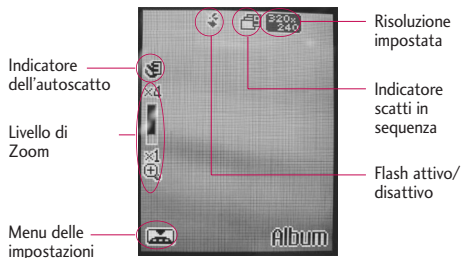



Dopo aver scattato una foto, appare una finestra con le seguenti opzioni:

- ▶ : Invia la foto tramite MMS. E' possibile inviare una foto via MMS solo se la dimensione è inferiore a 100KB
- ▶ : Salva la foto nell'Album
- ▶ : Cancella la foto

Per variare le impostazioni della fotocamera, premere il tasto funzione sinistro . Utilizzare I tasti direzionali destra e

sinistra per scorrere le varie opzioni e premere il tasto OK per modificare le impostazioni, seguendo le indicazioni riportate qui di seguito:

▶  **Luminosità:** consente di variare la luminosità della foto fra cinque livelli (-2, -1, 0, 1 e 2). Inoltre, è possibile modificare le impostazioni di luminosità tramite i tasti direzionali destra e sinistra mentre si inquadra il soggetto.

▶  **Dimensioni:** Imposta la dimensione (risoluzione) della foto, scegliendo fra 320x240, 640x480, 1280x960, 48x48 (Rubrica) - da associare ai contatti in rubrica - e 128x160 (Sfondo) - da usare come sfondo per il display principale.

❗ **Nota**
Maggiore è la dimensione della foto, maggiore sarà la quantità di memoria occupata.

▶  **Timer :** Consente di selezionare il ritardo dello scatto (no, 3 secondi, 5 secondi e 10 secondi). Il telefono scatta la foto dopo l'intervallo specificato.

❗ **Nota**
E' possibile impostare il timer dell'autoscatto premendo il tasto  mentre si inquadra il soggetto.

▶  **Qualità:** Consente di impostare la qualità dell'immagine su S-Fine (Ottima), Fine (Buona) e Normal (Normale).

❗ **Nota**
Una foto ad alta qualità migliora la resa e la definizione della fotografia, ma occupa più spazio in memoria.

▶  **Bilanciamento bianco:** consente di regolare la tonalità dell'immagine in base alle condizioni meteorologiche, selezionando le opzioni Automatico (predefinito), Nuvoloso, Incandescente, Fluorescente e Luce diurna.

▶  **Album:** visualizza tutte le foto scattate

▶  **Esci:** Esce dal menu delle impostazioni

▶  **Modo:** Imposta il tipo di foto da scattare. Sono disponibili i seguenti modi:

-  **Scatto singolo:** scatta una foto standard alla risoluzione scelta.

-  **Scatti multipli:** È possibile scattare fino a 9 foto consecutive, a seconda della risoluzione. Al termine degli scatti, è possibile visualizzare ogni foto, una per una, premendo il tasto direzionale giù. Una volta visionate le foto, decidere se salvarle o cancellarle scegliendo le apposite icone.

❗ **Nota**
la funzione di scatti multipli è disponibile soltanto con le risoluzioni 320x240 e 640x480. Se si imposta la risoluzione 320x240, si possono scattare 9 foto, mentre con la risoluzione 640x480 è possibile scattare 3 foto. Le foto verranno salvate o cancellate in blocco, non è possibile gestirle singolarmente.

-  **Foto con cornice:** È possibile scattare foto su sfondi diversi oppure utilizzare una cornice, scegliendo fra quelle a disposizione. Premere il tasto di navigazione su per scegliere la cornice da utilizzare e confermare le scelte con il tasto OK.

! Nota

Le cornici sono disponibili con la risoluzione 128 x 160 pixel.

- ▶  **Effetto:** modifica la colorazione della foto. Le opzioni disponibili sono Colore, Notturmo, Seppia, Bianco e nero e Negativo.

- ▶  **Flash:** Attiva e disattiva il flash per scattare una foto in un luogo scarsamente illuminato.

! Nota

E' possibile impostare il flash premendo il tasto  mentre si inquadra il soggetto.

- ▶  **Zoom:** La fotocamera integra una funzione di zoom digitale fino a 4x. Vi sono 4 livelli di zoom disponibili, regolabili tramite i tasti direzionali destra e sinistra. E' possibile regolare il livello di zoom premendo i tasti direzionali su e giù mentre si inquadra il soggetto.

! Nota

la funzione di zoom non è disponibile in ogni risoluzione. Nella tabella seguente vengono riportate i livelli di zoom supportati da ciascuna risoluzione:



- 48x48: Zoom 1x
- 128x160: Zoom 1x
- 320x240: Zoom 1x, 2x, 3x, 4x
- 640x480: Zoom 1x, 2x
- 1280x960: Zoom 1x

Videocamera

Menu 6.2

S5200 integra una comoda videocamera con cui riprendere video di ogni genere alla risoluzione di 176x144 o 128x96 pixel. La durata di un video dipende dalla quantità di memoria disponibile. Il video viene salvato in formato 3gp.

Per registrare un video, seguire le indicazioni riportate qui di seguito:

1. Aprire lo slide e attivare la videocamera dal (Menu 6.2).
 2. Premendo tasto funzione sinistro  è possibile modificare le impostazioni della videocamera a seconda delle proprie necessità. Le impostazioni della videocamera sono analoghe a quelle della fotocamera.
- ▶  **Luminosità:** Consente di variare la luminosità della foto fra cinque livelli (-2, -1, 0, 1 e 2). Inoltre, è possibile modificare le impostazioni di luminosità tramite i tasti direzionali destra e sinistra mentre si inquadra il soggetto.

- ▶  **Dimensioni:** Imposta la dimensione (risoluzione) del video, scegliendo fra 176x144 o 128x96.

Nota

Maggiore è la dimensione del video, maggiore sarà la quantità di memoria occupata.

- ▶  **Timer :** Consente di impostare un tempo dopo il quale avviare la registrazione del video (no, 3 secondi, 5 secondi e 10 secondi).





Nota

E' possibile impostare il timer premendo il tasto  mentre si inquadra il soggetto.

- ▶  **Qualità:** Consente di impostare la qualità del video su S-Fine (Ottima), Fine (Buona) e Normal (Normale).

Nota

Un video ad alta qualità migliora la resa e la definizione dell'immagine, ma occupa più spazio in memoria

- ▶  **Bilanciamento bianco:** Consente di regolare la tonalità del video in base alle condizioni metereologiche, selezionando le opzioni Automatico (predefinito), Nuvoloso, Incandescente, Fluorescente e Luce diurna.
- ▶  **Tempo registrazione:** Imposta la durata del video (illimitata, 1 minuto, 5 minuti, 30 minuti o 90 minuti).
- ▶  **Album:** Visualizza l'album dei video memorizzati.
- ▶  **Esci:** Esce dal menu delle impostazioni.

- ▶  **Effetto:** Modifica la colorazione del video. Le opzioni disponibili sono Colore, Seppia, Bianco e nero e Negativo.

- ▶  **Flash:** Attiva e disattiva il flash per registrare un video in un luogo scarsamente illuminato.

Nota

E' possibile impostare il flash premendo il tasto  mentre si inquadra il soggetto.

- ▶  **Zoom:** La videocamera integra una funzione di zoom digitale fino a 4x. Vi sono 4 livelli di zoom disponibili, regolabili tramite i tasti direzionali destra e sinistra. E' possibile regolare il livello di zoom premendo i tasti direzionali su e giù mentre si inquadra il soggetto.

3. Posizionare la videocamera come desiderato e premere il tasto OK per avviare la registrazione. Sul display appare un timer in rosso che indica l'avanzamento della registrazione. Premere nuovamente il tasto OK per interrompere la registrazione. Il video viene automaticamente salvato nell'album multimediale (Menu 6.4).

Album foto

Menu 6.3

Consente di visualizzare e inviare un'immagine. Consente, inoltre, di impostare l'immagine come sfondo o inviarla tramite Bluetooth e MMS.

Album video

Menu 6.4

Consente di riprodurre e inviare un video.

MP3

Menu 6.5

Il telefono S5200 è dotato di un lettore MP3 incorporato. È possibile ascoltare i file musicali MP3 memorizzati nel telefono utilizzando un auricolare compatibile o tramite l'altoparlante interno.

❗ Nota

A causa delle dimensioni ridotte dell'altoparlante, è possibile che l'audio risulti distorto, soprattutto a volume molto alto e con molti bassi. Per questo motivo, si consiglia di utilizzare l'auricolare stereo per apprezzare meglio la qualità audio.

Il lettore musicale supporta:



- **MPEG-1 Layer III:** fino a 48 KHz di frequenza di campionamento, velocità massima da 32 Kbps a 320 Kbps, stereo
- **MPEG-2 Layer III:** fino a 24 KHz di frequenza di campionamento, velocità massima da 32 Kbps a 160 Kbps, stereo
- **AAC:** formati ADIF e ADTS (fino a 48 KHz di frequenza di campionamento)

È possibile trasferire i file MP3 da un PC compatibile alla memoria del telefono mediante il collegamento con cavo USB. Per ulteriori informazioni, consultare la sezione "Connettività" USB di questo manuale.

Lettore MP3 (Menu 6.5.1)

Avvia la riproduzione in sequenza dei brani musicali contenuti nel (Menu 6.5.2).

Durante la riproduzione dei brani, è possibile utilizzare i seguenti tasti:

- ▶  : mette i pausa e riprende la riproduzione.
- ▶  :
 - **Pressione breve:** passa al brano precedente /successivo.
 - **Pressione lunga:** riavvolgimento/avanzamento veloce del brano.
- ▶  : modifica il volume d'ascolto.

Premere il tasto funzione sinistro [Opzioni] per accedere ai seguenti menu:

1. Lista brani

Visualizza la lista dei brani disponibili nel telefono.

2. Ripeti parte

Abilita il menu per impostare la ripetizione di una parte di brano. Una volta selezionato "Si", viene visualizzato nuovamente il lettore ed è possibile impostare la ripetizione tramite il tasto funzione destro:

- Premere A -> B per impostare l'inizio della parte da ripetere.
- Premere -> A per impostare il punto in cui terminare la ripetizione.
- Il lettore ripeterà la parte di brano impostata finché non si preme il tasto funzione A <-> B.

3. Usa come suoneria

Imposta il brano che si sta riproducendo come suoneria.

4. Impostazioni

- ▶ **Equalizzatore:** Regola i parametri di equalizzazione musicale in base a 6 profili preimpostati. Selezionare il profilo desiderato tramite i tasti direzionali destra e sinistra e confermare la scelta con il tasto OK.
- ▶ **Opzioni riproduzione:** Imposta la modalità di riproduzione dei brani memorizzati sul telefono:
 - **Riproduci tutto:** riproduce tutti i brani in sequenza. Il lettore si ferma dopo aver riprodotto l'ultimo brano in lista.

- **Ripeti tutte:** Riproduce la lista dei brani in sequenza, ripetendoli all'infinito.

- **Ripeti una:** Riproduce e ripete una sola canzone all'infinito.

- ▶ **Riproduzione casuale:** imposta se riprodurre i brani in ordine o secondo una sequenza casuale.

- ▶ **Effetto visivo:** Imposta l'animazione durante l'uso del lettore MP3.

Brani (Menu 6.5.2)

Questo menu consente di visualizzare l'intera la lista dei brani memorizzati sul telefono. Spostarsi tramite i tasti direzionali su e giù e premere il tasto OK per avviare la riproduzione del brano scelto.

Premendo il tasto funzione sinistro [Opzioni], è possibile inviare il file via Bluetooth, eliminarlo o visualizzarne i dettagli.

Impostazioni (Menu 6.5.3)

In questo menu è possibile modificare le impostazioni del lettore MP3. Fare riferimento al menu di impostazioni descritto per il lettore MP3 (Menu 6.5.1).

! Nota

La musica è protetta da copyright in base ai trattati internazionali e alle leggi nazionali in materia. È severamente vietato riprodurre o copiare i brani musicali senza autorizzazione o licenza.

In alcuni Paesi è vietata la duplicazione privata di materiale protetto da copyright. L'utente è tenuto a rispettare la legge nazionale che regola l'uso di questo tipo di materiale.

Registratore vocale

Menu 6.6

La funzione di registrazione vocale consente di registrare fino a 10 messaggi vocali della durata di 20 secondi ciascuno.

Impostazioni

Menu 6.7

Fotocamera (Menu 6.7.1)

- ▶ **Salvataggio automatico:** se la funzione è attiva, le immagini vengono salvate automaticamente senza visualizzare la barra di menu.

- ▶ **Cancella album:** consente di eliminare tutte le foto dopo aver ricevuto la conferma.

Videocamera (Menu 6.7.2)

- ▶ **Cancella video:** Elimina tutti i video memorizzati

Data & Ora

Menu 7.1

È possibile impostare la data e l'ora. Grazie a una batteria tampone, il telefono è in grado di mantenere l'ora e la data per più di 2 ore, anche se la batteria è scollegata. Sono disponibili le seguenti opzioni.

Imposta data (Menu 7.1.1)

- ▶ **Imposta data:** Inserire la data corrente.
- ▶ **Formato data :** È possibile impostare il formato della data: GG/MM/ AAAA, MM/GG/ AAAA, AAAA MM GG (GG: Giorno / MM: Mese / AAAA: Anno). L'anno non viene visualizzato in nessun caso sul display.

Imposta ora (Menu 7.1.2)

- ▶ **Imposta ora:** Inserire l'ora corrente.
- ❗ **Nota**
Nel formato 12 ore, è possibile modificare AM/PM premendo il tasto funzione destro [AM] o [PM].
- ▶ **Formato ora:** È possibile scegliere tra due formati: 24 ore e 12 ore.

Telefono

Menu 7.2

È possibile impostare le funzioni relative al telefono, come il display, la lingua e così via.

Display (Menu 7.2.1)

- ▶ **Sfondo:** Personalizza lo sfondo in modalità standby.

Predefinito

È possibile selezionare una foto o un disegno animato da impostare come sfondo, scegliendo fra quelli disponibili nel telefono.

Cartella inbox

È possibile selezionare uno sfondo scaricato da WAP oppure scegliere una fotografia.

- ▶ **Testo standby:** Selezionando **Si**, è possibile inserire un messaggio di benvenuto di massimo 36 caratteri, che verrà visualizzato nella modalità stand-by sul display interno.
- ▶ **Illuminazione:** Imposta la durata dell'illuminazione del display interno ed esterno quando si preme un tasto. L'illuminazione della tastiera non è personalizzabile e dura sempre 10 secondi.
- ▶ **Nome rete:** Se si seleziona **Si**, il nome della rete (ovvero il nome del gestore di servizi) viene visualizzato sul display.

Temi predefiniti (Menu 7.2.2)

Permette di scegliere fra uno dei quattro temi a disposizione. Ciascun tema imposta un determinato sfondo, colore menu e suoneria.

Lingua (Menu 7.2.3)

Seleziona la lingua del telefono. Quando l'opzione Lingua è impostata su **Automatica**, la lingua verrà selezionata automaticamente in base a quella della scheda SIM utilizzata.

Chiamate



Menu 7.3

Contiene le impostazioni per il trasferimento di chiamate, il Modo risposta e così via.

Trasferimento (Menu 7.3.1)

Il servizio di trasferimento chiamate consente di trasferire a un altro numero le chiamate vocali, fax e di dati in arrivo. Per maggiori informazioni, contattare il gestore telefonico.

Modo risposta (Menu 7.3.2)

- ▶ **Slide aperto:** Selezionando questa opzione è possibile ricevere una chiamata in arrivo aprendo lo slide.
- ▶ **Qualsiasi tasto:** Selezionando questa opzione si risponde alla chiamata in arrivo premendo un tasto qualsiasi tranne il tasto  [Fine].
- ▶ **Solo tasto invio:** Se si seleziona questa voce, è possibile rispondere a una chiamata solo premendo il tasto  [Invio].

Invia il mio numero (Menu 7.3.3)

(questo servizio dipende dalla rete e dall'abbonamento)

- ▶ **Impostazioni di rete:** Se si seleziona questa voce è possibile inviare il proprio numero di telefono sulla linea 1 o 2 in base alle impostazioni di rete.
- ▶ **Si:** Selezionando questa opzione, il proprio numero verrà inviato e visualizzato sul telefono del ricevente.
- ▶ **No:** Selezionando questa opzione il proprio numero non verrà inviato.

Avviso chiamata (Menu 7.3.4) (questo servizio dipende dalla rete)

- ▶ **Attiva:** Attiva il servizio di avviso di chiamata.
- ▶ **Annulla:** Disattiva il servizio di avviso di chiamata.
- ▶ **Verifica stato:** Visualizza lo stato del servizio di avviso di chiamata.

Allarme durata (Menu 7.3.5)

Se attivo, il telefono emetterà un avviso acustico ogni minuto durante la conversazione, in modo da controllarne la durata.

Riselezione (Menu 7.3.6)

- ▶ **Si:** Quando questa funzione è attiva, il telefono esegue fino a 10 tentativi di chiamata se il primo non è andato a buon fine.
- ▶ **No:** Il telefono non effettuerà alcun tentativo per richiamare in caso di mancata connessione al numero composto.

Sicurezza

Menu 7.4

Richiesta PIN (Menu 7.4.1)

PIN è un'abbreviazione di Personal Identification Number ed è utilizzato per impedire l'utilizzo del telefono da parte di persone non autorizzate. In questo menu, è possibile impostare il telefono in modo che chieda il codice PIN della scheda SIM quando viene acceso. Se la funzione è attiva, viene chiesto di immettere il codice PIN. Per abilitare la richiesta PIN, selezionare SI e immettere il PIN attuale per la conferma.

ⓘ **Attenzione!**

Se si inserisce un codice PIN errato per più di 3 volte all'accensione del telefono, la SIM si blocca. Se il PIN è bloccato, sarà necessario digitare il codice PUK. È possibile inserire il codice PUK fino a un massimo di 10 volte. Se si inserisce un codice PUK errato per più di 10 volte, non sarà più possibile sbloccare la SIM. In questo caso, contattare il proprio gestore di rete.

Blocco telefono (Menu 7.4.2)

Il codice di sicurezza – di default impostato a 0000 – consente di evitare l'uso non autorizzato del telefono. Se si imposta il blocco telefono su “**Si**”, sarà necessario inserire il codice di sicurezza a ogni accensione del telefono. Se si imposta il blocco telefono su “**Se cambia la SIM**”, il codice di sicurezza verrà richiesto soltanto quando si cambia la scheda SIM.

Timeout del blocco tastiera automatico

(Menu 7.4.3)

Questo menu consente regolare il tempo di blocco tastiera automatico.

Limitazione chiamate (Menu 7.4.4)

(servizio di rete)

Il Servizio di limitazione chiamate impedisce al telefono di effettuare o ricevere chiamate in alcune situazioni. Questa funzione richiede una password di rete (fornita dall'operatore) per il controllo del servizio. Sono disponibili i seguenti sottomenu:

Imposta FDN (Menu 7.4.5)

(Dipende dalla SIM)

È possibile limitare le chiamate in uscita ai numeri di telefono memorizzati nell'elenco numeri fissi FDN. Tali numeri sono protetti dal codice PIN2.

Cambia codici (Menu 7.4.6)

È possibile modificare i codici di accesso: **Codice PIN**, **Codice PIN2** e **Codice sicurezza**.

1. Per modificare il codice di sicurezza / PIN2 inserire il codice originale e premere  [OK].

2. Inserire i nuovi codici di sicurezza / PIN2 e verificarli.

Ricerca rete

Menu 7.5

È possibile scegliere in modo automatico o manuale la rete a cui registrarsi. In genere, la selezione della rete è impostata su **Automatica**.

Selezione rete (Menu 7.5.1)

- ▶ **Automatica:** Se si seleziona la modalità automatica, il telefono ricerca e seleziona automaticamente una rete. Una volta selezionata questa opzione, il telefono resta impostato su ricerca **Automatica** anche in caso di accensione e spegnimento.
- ▶ **Manuale:** Consente di selezionare manualmente la rete desiderata da un elenco di gestori. Il telefono propone la lista delle reti disponibili e le visualizza. A questo punto è possibile scegliere la rete che si desidera utilizzare. La funzione dipende dagli accordi di Roaming tra gli operatori disponibili e il proprio gestore di rete nazionale. Il telefono consente di selezionare un'altra rete in caso di impossibilità di accesso alla rete selezionata.
- ▶ **Preferite:** È possibile impostare un elenco di reti preferite con cui il telefono tenterà di effettuare la registrazione prima di ricercarne altre. Questo elenco viene creato sulla base di un elenco predefinito di reti conosciute all'interno del cellulare.

Selezione banda (Menu 7.5.2)

Il telefono S5200 è un telefono Tri-band, ovvero supporta le frequenze 900MHz, 1800MHz e 1900MHz. S5200 può essere utilizzato in tutti i Paesi del mondo in cui è in funzione una rete GSM.

Questa funzione consente di scegliere fra due bande di rete:

- **EGSM/DCS:** Utilizzare questa impostazione quando ci si trova in una delle nazioni europee. Questa banda è la comune "Dual band 900/1800MHz"
- **EGSM/PCS:** Utilizzare questa banda quando ci si trova in una Nazione in cui è necessario un telefono Tri-band, ovvero che supporta le frequenze a 1900MHz. Tali Paesi comprendono, per esempio, gli Stati Uniti d'America.

Imposta GPRS

Menu 7.6

Impostare se effettuare l'attivazione del GPRS all'accensione del telefono o se limitarla a quando è necessario.

GPRS (General Packet Radio Service) è la tecnologia che consente ai telefoni cellulari di inviare e ricevere i dati su rete mobile sfruttando un collegamento sempre attivo. Rispetto alla chiamata dati classica (CSD), il GPRS garantisce maggiore velocità e consente di essere tariffati solamente per il traffico dati effettuato, anziché in base al tempo di connessione.

Contattare il proprio gestore per conoscere i costi del servizio. Le applicazioni che utilizzano il servizio GPRS sono WAP e MMS.

Prima di poter utilizzare la tecnologia GPRS:

- È necessario abbonarsi al servizio GPRS. Per informazioni sulla disponibilità e l'abbonamento al servizio GPRS, contattare l'operatore di rete o il provider di servizi.
- È necessario configurare i profili di connessione al servizio tramite i menu Internet (Menu 8.1.4) e MMS (Menu 5.8.2.5).

❗ Nota

Se non è presente la copertura GPRS ed è stata selezionata l'opzione All'accensione, il telefono tenterà periodicamente di stabilire una connessione dati di pacchetto.

Reset impostazioni

Menu 7.7

Riporta tutte le impostazioni del telefono alle condizioni di fabbrica. Per usufruire di questa funzione, è necessario il codice di sicurezza.

Stato memoria

Menu 7.8

Memoria interna (Menu 7.8.1)

Consente di visualizzare lo stato della memoria adibita agli SMS, MMS, rubrica, suonerie e sfondi.

Memoria multimedia (Menu 7.8.2)

Consente di visualizzare lo stato della memoria multimediale del telefono. La memoria multimediale contiene i file MP3, le fotografie, i video e così via.

WAP (Wireless Application Protocol) si può definire come una riproduzione in piccolo della normale rete Internet. Sfruttando un sistema di navigazione simile, è possibile visualizzare pagine di informazioni, oppure richiedere diversi servizi. Attraverso il browser WAP 2.0 integrato è possibile visualizzare le pagine in linguaggio WML e in XHTML ampliando la compatibilità verso semplici siti internet.

Per utilizzare il servizio WAP, è necessario attivare la propria SIM Card alla trasmissione dati e configurare il telefono. Contattare il gestore per questi dettagli e per i costi del servizio.

Per accedere direttamente a WAP dopo aver impostato un profilo di configurazione è sufficiente selezionare il (Menu 8.1.1). Il telefono visualizzerà quindi la homepage impostata nel profilo. Per disconnettersi e chiudere il browser, premere il tasto Fine.

❗ Nota

I menu del browser WAP possono variare in base alla versione installata.

Internet

Menu 8.1

Home (Menu 8.1.1)

Utilizzare questa opzione per connettersi alla Homepage WAP alla Home Page impostata nel profilo attivo.

Preferiti (Menu 8.1.2)

Allo stesso modo dei preferiti (bookmarks) del browser internet dei PC, in questo menu è possibile aggiungere o modificare diversi siti WAP ricorrenti in modo da averli sempre a portata di mano. Questo menu permette di personalizzare una lista di siti WAP ai quali ci si connette più frequentemente.

Vai a URL (Menu 8.1.3)

Il telefono avvia una connessione a un indirizzo WAP (URL) a propria scelta, diverso dalla Homepage definita nel profilo attivo.

Impostazioni (Menu 8.1.4)

❗ Nota

Se la scheda SIM supporta i servizi SAT (ad esempio, il kit di applicazioni SIM), questo menu verrà identificato con lo stesso nome del servizio dell'operatore specifico memorizzato sulla scheda SIM. Se la scheda SIM non supporta i servizi SAT, questo menu corrisponderà al menu Profili.

- ▶ **Profili:** profili identificano le configurazioni per le connessioni WAP e per inviare e ricevere MMS. Allo stesso modo di un collegamento internet col PC, il telefono deve essere configurato per collegarsi al Gateway del proprio operatore. In questo menu si

possono inserire diversi profili: è importante ricordare che i profili WAP e MMS sono indipendenti l'uno dall'altro, e che andranno quindi inseriti entrambi (per i profili MMS, vedere il (Menu 5.8.2.5)). Contattare il proprio gestore per conoscere i parametri di configurazione WAP e MMS.

- ▶ **Cache:** La memoria cache memorizza le ultime pagine WAP visitate, in modo da velocizzarne i caricamenti. In questo menu è possibile abilitare l'uso della memoria cache.
- ▶ **Cookie:** I cookie servono per memorizzare le proprie informazioni/preferenze relative a un sito (es. User ID e password) in modo da essere immediatamente riconosciuti all'accesso successivo. Tramite questo menu, è possibile disabilitare l'uso dei cookie.
- ▶ **Svuota cache:** Elimina il contenuto della memoria cache.
- ▶ **Cancella cookie:** Elimina tutti i cookie memorizzati.
- ▶ **Sicurezza:** Viene visualizzato un elenco dei certificati di sicurezza disponibili. Questa funzione dipende dalla rete e dalla SIM utilizzata.

Servizi SIM

Menu 8.2

In questo menu si trovano tutti i servizi forniti con la SIM card. La visualizzazione e il contenuto di questo menu dipende dalla SIM.

Per ulteriori informazioni, contattare il provider di servizi.

Java

Menu 9.1

Java (Menu 9.1.1)

Accedendo a questo menu, si avvia l'ambiente java per usufruire alle applicazioni installate. La cartella **Preinstallati** contiene dei giochi già caricati sul telefono, ma quando si scaricano nuove applicazioni è possibile creare nuove cartelle e rinominarle in modo da organizzare il tutto a proprio piacimento.

❗ Nota

Non è possibile rimuovere o rinominare la cartella Preinstallati o un gioco all'interno di questa cartella.

Java è una tecnologia sviluppata da Sun Microsystems che, tramite il linguaggio J2ME, permette di scaricare nuove applicazioni (chiamate MIDlet) sul telefono, utilizzando il browser WAP. Una volta scaricata un'applicazione, questa viene memorizzata e può essere utilizzata in qualunque momento, senza la necessità di connettersi nuovamente a WAP, accedendo al menù Giochi & altro. Questo menu consente di eseguire, aggiornare o eliminare i programmi scaricati. I file **Java** vengono salvati sul telefono nei formati JAD e .JAR.

❗ Nota

- *Il file JAR è un formato file compatto del programma Java mentre il file JAD è un file di descrizione contenente tutti i dettagli del programma. Prima di avviare la procedura di download, è possibile visualizzare tutti i dettagli descrittivi del programma dal file JAD in rete.*
- *Sebbene venga utilizzato un linguaggio standard (J2ME), non tutte le applicazioni Java sono compatibili con i telefoni attualmente sul mercato, poiché alcuni modelli possono utilizzare librerie specifiche. Nel caso in cui vengano scaricate applicazioni Java non specificatamente sviluppate per il telefono cui questo manuale si riferisce, è possibile che il software si blocchi rendendo necessario lo spegnimento e la riaccensione del telefono. Si noti che questi problemi sono causati da applicazioni incompatibili e non indicano malfunzionamenti del prodotto.*

❗ Avvertimento!

Solamente i programmi J2ME (Java 2 Micro Edition) funzionano sul telefono cellulare. I programmi J2SE (Java 2 Standard Edition) funzionano solamente in ambiente PC.

Profili (Menu 9.1.2)

Questo menu contiene le stesse impostazioni WAP del Menu Internet. Per scaricare nuove applicazioni, infatti, è necessaria una connessione a WAP.

Immagini

Menu 9.2

Visualizza le anteprime delle immagini e animazioni predefinite e quelle scaricate da WAP o da un PC.

- ▶ **Usa come sfondo:** Imposta l'immagine selezionata come sfondo.
- ▶ **Scrivi MMS:** Crea un nuovo MMS allegando l'immagine selezionata.
- ▶ **Invia tramite Bluetooth:** Consente di inviare l'immagine tramite Bluetooth.

Suoni

Menu 9.3

Questa cartella raccoglie tutte le suonerie e i memo vocali memorizzati nel telefono. Premere il tasto funzione sinistro [Opzioni] per visualizzare il seguente menu:

- ▶ **Usa come suoneria:** Imposta la melodia selezionata come tono di chiamata.
- ▶ **Invia messaggio:** Consente di inviare la melodia tramite SMS e MMS (a seconda del tipo).
- ▶ **Invia tramite Bluetooth:** Consente di inviare la melodia tramite Bluetooth.

Cartella file

Menu 9.4

Questa cartella funziona come un magazzino di file. Raccoglie i file trasferiti tramite funzionalità UMS o Bluetooth, come le immagini, i suoni e i file generici non supportati dal telefono.

Premendo il tasto [Opzioni], è possibile visualizzare o riprodurre il file (se supportato dal telefono), cancellarlo o inviarlo via Bluetooth a un altro dispositivo.

Connettività USB

Il telefono S5200 può essere collegato a un PC tramite il cavo USB per trasferire file, contenuti e per utilizzare il telefono come modem. In questa sezione vengono descritte le funzionalità principale relative alla connettività USB del telefono.

USB Media Storage (UMS)

La funzionalità UMS (USB Media Storage) permette di gestire i file multimediali sulla memoria del telefono (64MB) come se fosse una comune memoria USB, senza la necessità di installare ulteriori software sul computer.

È possibile eseguire l'anteprima di file JPG (max 460 K) e GIF (max 100 K), riprodurre suoni e allegarli ai messaggi MMS.

❗ Nota

Mentre si utilizza la funzionalità UMS, non è possibile ricevere nè chiamate nè messaggi.

1. Portare il telefono alla schermata di standby e collegare il cavo USB al telefono e al computer. Attendere qualche secondo per il riconoscimento della periferica.

❗ Nota

Gli utenti di Windows 98 o Windows ME devono installare i driver USB del telefono. Fare riferimento al programma di installazione PC-Sync contenuto nel CD-Rom per ulteriori informazioni. Generalmente Windows XP e Windows 2000 sono in grado di riconoscere automaticamente la periferica. In caso contrario, installare i driver presenti nel CD-Rom.

2. Sul display del telefono appare la scritta "USB"
3. Nelle Risorse del computer, il telefono verrà identificato come "Disco rimovibile" e da una lettera di sistema (normalmente E:). A questo punto, è possibile caricare e scaricare i file come in una normale cartella di Windows.
4. Sul PC, cliccare 2 volte su "Disco rimovibile" e aprire la cartella "My media". Verranno visualizzate le seguenti cartelle:
 - **Music:** In questa cartella è possibile copiare file musicali, da riprodurre tramite il lettore MP3. I tipi di file supportati da questa cartella sono: MP3, AAC, AAC+, AAC++, WMA e MP4 (audio).

- **Photos:** Questa cartella è riservata per tutte le fotografie scattate con la fotocamera integrata del telefono. Tali fotografie possono essere trasferite dal telefono al PC utilizzando i comandi Copia e Incolla di Windows.

❗ Nota

Nonostante sia possibile trasferire nuove immagini dal PC a questa cartella, tali file non saranno visibili nell'album di fotografie. E' opportuno, quindi, non caricare alcun file in questa cartella. Per caricare nuovi sfondi, si consiglia di utilizzare l'apposito programma incluso nel CD-Rom.

- **Storage:** Questa cartella funziona come un magazzino di file. E' possibile, infatti, utilizzarla per caricare qualunque tipo di file, dalle immagini ai file audio. E' anche possibile caricare file non supportati dal telefono (file Word, Excel e così via), in modo da averli a portata di mano per scaricarli su altri computer. Sul telefono, i file caricati in questa cartella sono disponibili nel (Menu – Download – Cartella file).
- **Videos:** In questa cartella è possibile scaricare sul PC i video registrati tramite la fotocamera e trasferirne di nuovi sul telefono. I formati di file supportati in questa cartella sono: 3GP. Sul telefono, i file caricati nella cartella video sono disponibili nel [Menu – Multimedia – Album video]

❗ Nota

- E' possibile caricare file di qualunque dimensione, fino al riempimento della memoria.
- E' possibile creare fino a 10 cartelle annidate nelle 4 cartelle predefinite
- Per il corretto funzionamento della cartella, non modificarne il nome predefinito.

5. Una volta trasferiti i file, disconnettere la periferica USB da Windows e scollegare il cavo USB dal telefono.

❗ Attenzione!

Non scollegare il telefono dal cavo durante il trasferimento dei file, per evitare il danneggiamento della memoria. Disconnettere sempre la periferica tramite Windows prima di scollegare il cavo

Programmi PC e Internet

Il collegamento con il PC può essere utilizzato anche per eseguire una copia dei dati in rubrica, caricare nuovi contenuti come suonerie e sfondi o per utilizzare il telefono come Modem.

1. Installare i programmi presenti sul CD-Rom relativo al telefono.
2. Sul telefono, accedere al menu Accessori – Modem e confermare di voler attivare il modem.
3. Collegare il telefono al PC tramite il cavo USB e avviare il programma desiderato.

❗ Nota

Per la connessione USB, collegare il cavo diversi minuti dopo l'accensione del telefono e nella finestra di standby.

4. Dopo aver concluso l'utilizzo del modem, consigliamo di disattivarlo accedendo al menu Accessori – Modem.

Telefono e accessori

Gli accessori riportati qui di seguito sono descritti a puro titolo informativo e non sono necessariamente inclusi nella confezione. La confezione di vendita e le caratteristiche dei prodotti possono variare senza preavviso e dipendono dalle esigenze del mercato di destinazione. Il contenuto minimo della confezione comprende sempre il telefono e la relativa batteria e carica batterie, il manuale d'uso e la cartolina di garanzia.

Batteria standard



Auricolare stereo

Utilizzare l'auricolare per avere le mani libere, per esempio durante la guida. L'auricolare stereo è l'ideale per la musica MP3 memorizzata sul telefono.



Adattatore da viaggio

Permette di ricaricare la batteria quando è collegato al telefono.



Cavo dati USB e CD

Permette di scambiare dati con il PC, fra i quali la rubrica e i contenuti, e di utilizzare il telefono come modem.



❗ Nota

- Si consiglia di utilizzare solo accessori opzionali prodotti da LG. In caso contrario, si declina qualsiasi responsabilità in caso di malfunzionamento.
- Il contenuto della confezione può cambiare a seconda della versione del terminale e delle richieste locali di mercato.

Dati tecnici

Generale

Nome del prodotto : S5200

Sistema : GSM 900 / DCS 1800 / PCS 1900

Temperature di utilizzo

Max : +55°C (durante l'uso normale)

: +45°C (in carica)

Min : - 10°C

Declaration of Conformity LG Electronics

Suppliers Details

Name
LG Electronics Inc
Address
LG Twin Tower
20 Yéouido-dong, Yeongdeungpo-guSeoul, Korea 150-721

Product Details

Product Name
GSM 900 / DCS 1800 / PCS 1900 Tri Band Terminal Equipment

Model Name
S5200
Trade Name
LG

CE 0168

Applicable Standards Details

R&TTE Directive 1999/5/EC
EN 301 489-01 / EN 301 489-07 : 2002 / EN 301 489-17 V1.2.1
EN 300 328 V1.4.1
EN 60950 : 2001
EN 50360/EN 50361 : 2001
3GPP TS 51.010-1,
EN 301 511 V9.0.2

Supplementary Information

The conformity to above standards is verified by BABT.

Declaration

I hereby declare under our sole responsibility that the product mentioned above to which this declaration relates complies with the above mentioned Standards and Directives

Name
Jin Seog, Kim / Director
Issued Date
8.Sep. 2005



LG Electronics Inc, Amsterdam Office
Valuwezoom 15, 1327 AE Almere, The Netherlands
Tel : +31 - 36- 547 - 8940, e-mail : seokim @ lge.com

Signature of representative

| S5200 | USER GUIDE

Some of contents in this manual may differ from your phone depending on the software of the phone or your service provider.



Disposal of your old appliance

1. When this crossed-out wheeled bin symbol is attached to a product it means the product is covered by the European Directive 2002/96/EC.
2. All electrical and electronic products should be disposed of separately from the municipal waste stream via designated collection facilities appointed by the government or the local authorities.
3. The correct disposal of your old appliance will help prevent potential negative consequences for the environment and human health.
4. For more detailed information about disposal of your old appliance, please contact your city office, waste disposal service or the shop where you purchased the product.

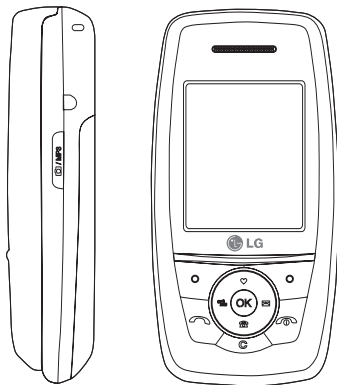

Table of Contents

Guidelines for safe and efficient use	4
--	----------

S5200 features	7
-----------------------	----------

Parts of the phone	
---------------------------	--

Display information	10
----------------------------	-----------

Getting started	11
------------------------	-----------

Installing the SIM card and battery	
--	--

Charging the Battery	
-----------------------------	--

Disconnecting the adapter	12
----------------------------------	-----------

General Functions	13
--------------------------	-----------

Menu Tree	15
------------------	-----------

Profiles	16
-----------------	-----------

Activate
Personalise
Rename

Call register	17
----------------------	-----------

Missed calls

Received calls

Dialled calls

Delete recent calls	17
----------------------------	-----------

Call charges

Call duration

Call costs

Settings

GPRS information

Call duration

Data volumes

Tools	18
--------------	-----------

Alarm clock

Bluetooth

Paired devices

Handsfree devices

Settings

Calculator

Unit converter

World time

Modem

Organiser	19
------------------	-----------

Contacts

Search

Add new

Caller groups

Speed dial

Settings

Copy all

Delete all

Information

Calendar	20
-----------------	-----------

Add new

View daily schedules

Delete past

Delete all

Go to date

Set alarm tone

Memo

Messages	21
-----------------	-----------

New message

Write text message

Write multimedia message

Inbox	22
--------------	-----------

Outbox

Drafts

Listen to voice mail

Info message

Read	23	Phone settings	28	Service	32
Topics		Display settings		Internet	
Templates		Theme settings		Home	
Settings		Language		Bookmarks	
Text message		Call settings		Go to URL	
Multimedia message		Call divert	29	Settings	
Voice mailbox number	24	Answer mode		SIM service	33
Info message		Send my number			
Push messages		Call waiting		Downloads	34
		Minute minder		Games & Apps	
		Auto redial		Games & Apps	
Multimedia	25	Security settings	30	Profiles	
Camera		PIN code request		Images	
Video camera		Handset lock		Sounds	35
My photos	26	Auto key lock timeout		File storage	
My videos		Call barring			
MP3		Fixed dial number		Accessories	37
MP3 player		Change codes			
Playlist	27	Network settings	31	Technical data	38
Settings		Network selection			
Voice recorder		Band selection			
Settings		GPRS setting			
Camera		Reset settings			
Video camera		Memory status			
		Internal memory			
		Multimedia memory			
Settings	28				
Date & Time					
Date					
Time					

Guidelines for safe and efficient use

Please read these simple guidelines. Not following these guidelines may be dangerous or illegal. Further detailed information is given in this manual.

Exposure to radio frequency energy

Radio wave exposure and Specific Absorption Rate (SAR) information

This mobile phone model S5200 has been designed to comply with applicable safety requirement for exposure to radio waves. This requirement is based on scientific guidelines that include safety margins designed to assure the safety of all persons, regardless of age and health.

- ▶ The radio wave exposure guidelines employ a unit of measurement known as the Specific Absorption Rate, or SAR. Tests for SAR are conducted using standardized methods with the phone transmitting at its highest certified power level in all used frequency bands.
- ▶ While there may be differences between the SAR levels of various LG phone models, they are all designed to meet the relevant guidelines for exposure to radio waves.
- ▶ The SAR limit recommended by the international Commission on Non-Ionizing Radiation Protection (ICNIRP), which is 2W/kg averaged over ten (10) gram of tissue.

- ▶ The highest SAR value for this model phone tested by DASy4 for use at the ear is 0.117 W/kg (10g).

Product care and maintenance

WARNING! *Only use batteries, chargers and accessories approved for use with this particular phone model. The use of any other types may invalidate any approval or warranty applying to the phone, and may be dangerous.*

- ▶ Do not disassemble this unit. Take it to a qualified service technician when repair work is required.
- ▶ Keep away from electrical appliances such as a TV, radio or personal computer.
- ▶ The unit should be kept away from heat sources such as radiators or cookers.
- ▶ Do not drop.
- ▶ Do not subject this unit to mechanical vibration or shock.
- ▶ The coating of the phone may be damaged if covered with wrap or vinyl wrapper.
- ▶ Use dry cloth to clean the exterior of the unit. (Do not use solvent such as benzene, thinner or alcohol.)
- ▶ Do not subject this unit to excessive smoke or dust.
- ▶ Do not keep the phone next to credit cards or transport tickets; it can affect the information on the magnetic strips.

- ▶ Do not tap the screen with a sharp object as it may damage the phone.
- ▶ Do not expose the phone to liquid or moisture.
- ▶ Use the accessories like an earphone cautiously.

Electronics devices

All mobile phones may get interference, which could affect performance.

- ▶ Do not use your mobile phone near medical equipment without requesting permission. Avoid placing the phone over pacemakers (i.e. in your breast pocket.)
- ▶ Some hearing aids might be disturbed by mobile phones.
- ▶ Minor interference may affect TVs, radios, PCs, etc.

Road safety

Check the laws and regulations on the use of mobile phones in the areas when you drive.

- ▶ Do not use a hand-held phone while driving.
- ▶ Give full attention to driving.
- ▶ Use a hands-free kit, if available.
- ▶ Pull off the road and park before making or answering a call if driving conditions so require.

- ▶ RF energy may affect some electronic systems in your motor vehicle such as car stereo or safety equipment.
- ▶ When your vehicle is equipped with an air bag, do not obstruct with installed or portable wireless equipment. It can cause serious injury due to improper performance.

Blasting area

Do not use the phone where blasting is in progress. Observe restrictions, and follow any regulations or rules.

Potentially explosive atmospheres

- ▶ Do not use the phone at a refueling point. Don't use near fuel or chemicals.
- ▶ Do not transport or store flammable gas, liquid, or explosives in the compartment of your vehicle, which contains your mobile phone and accessories.

In aircraft

Wireless devices can cause interference in aircraft.

- ▶ Turn off your mobile phone before boarding any aircraft.
- ▶ Do not use it on the ground without crew permission.

Guidelines for safe and efficient use

Children

Keep the phone in a safe place out of small children's reach. It includes small parts which if detached may cause a choking hazard.

Emergency calls

Emergency calls may not be available under all cellular networks. Therefore, you should never depend solely on the phone for emergency calls. Check with your local service provider.

Battery information and care

- ▶ Recharge the battery if it has not been used for a long time to maximize usability.
- ▶ Do not expose the battery charger to direct sunlight or use it in high humidity, such as the bathroom.
- ▶ Do not leave the battery in hot or cold places, this may deteriorate the battery performance.
- ▶ You do not need to completely discharge the battery before recharging. Unlike other battery systems, there is no memory effect that could compromise the battery's performance.
- ▶ Use only LG batteries and chargers. LG chargers are designed to maximize the battery life.
- ▶ Do not disassemble or short-circuit the battery pack.
- ▶ Keep the metal contacts of the battery pack clean.
- ▶ Replace the battery when it no longer provides acceptable performance. The battery pack may be recharged hundreds of times until it needs replacing.

S5200 features

Parts of the phone

Front view

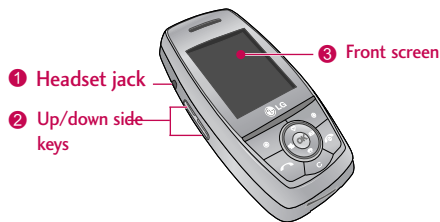

1. Headset jack

- ▶ Connect a headset here.

2. Up/down side keys

- ▶ Controls the volume of keypad tone in standby mode with the phone open/closed.
- ▶ Controls the earpiece volume during a phone call.

3. Front screen

Right side view

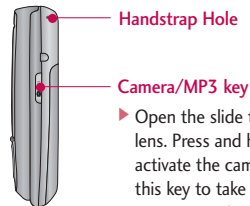

- ▶ Open the slide to reveal the camera lens. Press and hold down this key to activate the camera mode. Also use this key to take a shot. Use the front screen as a viewfinder.

Rear view

Camera lens

- ▶ Dirt on the camera lens could affect the image quality.

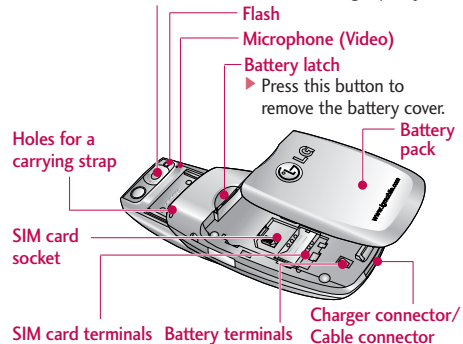

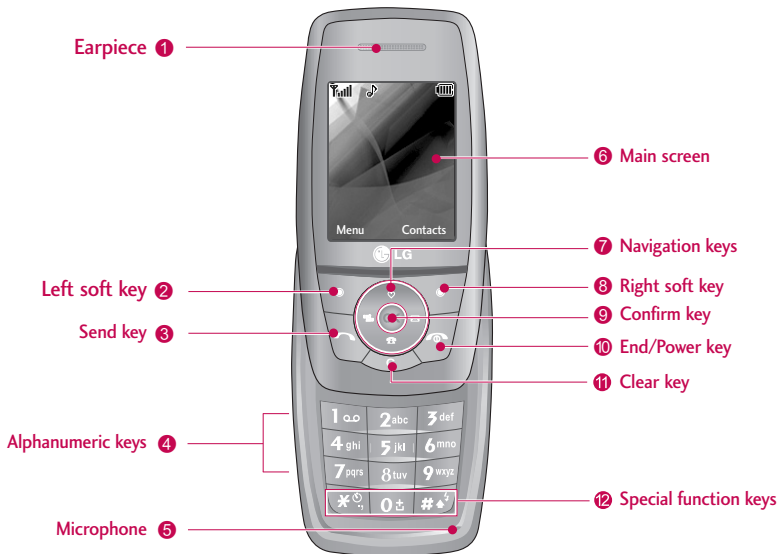

S5200 features

Open view



1 Note







To prevent the difficulty in hearing of the other side, slide open while using phone.

1. **Earpiece**
- 2, 8. **Left soft key/Right soft key:** Performs the function indicated by the text on the screen immediately above it.
3. **Send key:** Dials a phone number and answers incoming calls. You can also quickly access the latest incoming, outgoing and missed calls by pressing the key in standby mode.
4. **Alphanumeric keys:** Enter numbers, letters and some special characters.
5. **Microphone:** Can be muted during a call for privacy.
6. **Main screen:** Displays phone status icons, menu items, Web information, pictures and more in full colour.
7. **Navigation keys:** Use to scroll through menus and move the cursor.
9. **Confirm key:** Selects menu options and confirms actions.
10. **End/Power key:** Used to end a call or reject a call and also to go back to standby mode. Hold this key down to turn the phone on/off.
11. **Clear key:** Deletes a character with each press. Hold the key down to clear all input. Use this key to go back to a previous screen.
12. **Special function keys**
 - ▶  : A long press of this key enters the international call character “+”.
 - ▶  : While keying in a phone number, a long press of this key enters a pause.

Display Information













The table below describes various display indicators or icons that appear on the phone's display screen.

On-Screen Icons

Icon	Description
	Indicates the strength of the network signal. *
	Indicates a call is in progress.
	Indicates that you are roaming on another network.
	Indicates that GPRS service is available.
	Indicates the alarm has been set and is on.
	Indicates the status of the battery charge.

Note

*The quality of the conversation may change depending on network coverage. When the signal strength is below 2 bars, you may experience muting, call drop and bad audio. Please take the network bars as indicator for your calls. When there are no bars, that means that there is no network coverage: in this case, you won't be able to access the network for any service (call, messages and so on).

Icon	Description
	Indicates the receipt of a message.
	Indicates the receipt of a voice message.
	Indicates that the vibration ringer has been set.
	Indicates the Loud profile is activated.
	Indicates the Silent profile is activated.
	Indicates the Headset profile is activated.
	Indicates the General profile is activated.
	Indicates that you can use the push message service.
	Indicates that the phone is accessing the WAP.
	Indicates that you are using GPRS.
	Agenda event set
	Call divert service active
	Bluetooth enabled

Note

- When the status of the battery indicates low, you may not use Camera or Multimedia function.
- While using Multimedia function, the status of the battery is changeable.

Installing the SIM card and battery

Make sure the power is off before you remove the battery.

1. Remove the battery.

Press the button to release the battery, then slide the battery down till it stops. Now lift the battery from its compartment.



ⓘ Note

Removing the battery from the phone when the power is on may cause the phone to malfunction.

2. Install the SIM card.

Insert the SIM card into the holder. Slide the SIM card into the SIM card holder. Make sure that the SIM card is inserted properly and that the gold contact area on the card is facing downwards. To remove the SIM card, press down lightly and pull it in the reverse direction.



To insert the SIM card

To remove the SIM card

ⓘ Caution!

The metal contact of the SIM card can be easily damaged by scratches. Pay special attention to the SIM card while handling. Follow the instructions supplied with the SIM card.

3. Install the battery.

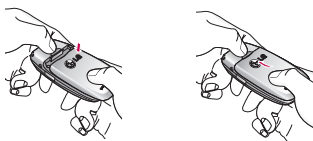

Charging the Battery

To connect the mains adapter to the phone, you must have installed the battery.

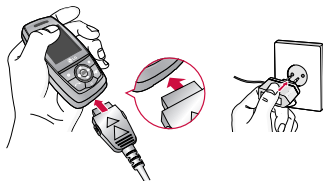

1. With the arrow facing you as shown in the diagram push the plug on the battery adapter into the socket on the bottom of the phone until it clicks into place.

Getting started

2. Connect the other end of the mains adapter to the mains socket. Only use the charger included in the box.
3. The moving bars of battery icon will stop after charging is complete.

⚠ Caution!

- Do not force the connector as this may damage the phone and/or the charger.
- If you use the battery pack charger out of your own country, use an attachment plug adapter for the proper configuration.
- Do not remove your battery or the SIM card while charging.

⚠ Warning!

- Unplug the power cord and charger during lightning storms to avoid electric shock or fire.
- Make sure that no sharp-edged items such as animal teeth or nails come into contact with the battery. There is a risk of this causing a fire.
- Do not place or answer calls while charging the phone as it may short-circuit the phone and/or cause electric shock or fire.

Disconnecting the adapter

Disconnect the travel adapter from the phone by pressing its side buttons as shown in the diagram.

1. When charging is finished, the moving bars of the battery icon stop and 'Full' is displayed on the screen.
2. Unplug the adapter from the power outlet. Disconnect the adapter from the phone by pressing the grey tabs on both sides of the connector and pull the connector out.

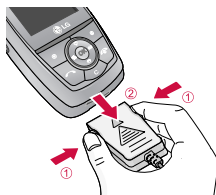

⚠ Note

- Ensure the battery is fully charged before using the phone for the first time.
- Do not remove the battery or SIM card while charging.
- In the case the battery is not properly charged, please turn the phone off and on using the power key. Then detach and reattach the battery, and recharge the phone.

Entering text

You can enter alphanumeric characters by using the phone's keypad. For example, storing names in the phonebook, writing a message, creating a personal greeting.

The following text input methods are available in the phone.

T9 mode

This mode lets you enter words with only one keystroke per letter. Each key on the keypad has more than one letter. The T9 mode automatically compares your keystrokes with an internal dictionary to determine the correct word, thus requiring far fewer keystrokes than the traditional ABC mode. This is sometimes known as predictive text.

ABC mode

This mode lets you enter letters by pressing the key labelled with the required letter once, twice, three or four times until the letter is displayed.

123 mode (Number mode)



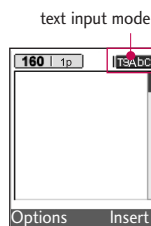

Type numbers using one keystroke per number. To change to 123 mode in a text entry field, press the  key until 123 mode is displayed.

Changing the text input mode

1. When you are in a field that allows characters to be entered, you will notice the text input mode indicator in the top right corner of the LCD screen.
2. Change the text input mode by pressing . You can check the current text input mode in the top right corner of the LCD screen.





Using the T9 mode

1. When you are in the T9 predictive text input mode, start entering a word by pressing keys  to . Press one key per letter.
2. Enter the whole word before editing or deleting any keystrokes.
3. Complete each word with a space by pressing the  key. To delete letters, press . Press and hold down  to erase entire words.

General Functions











Using the ABC mode

Use the  to  keys to enter your text.

1. Press the key labelled with the required letter:
2. To insert a space, press the  key once. To delete letters, press the  key. Press and hold down the  key to clear the whole display.

Note

Refer to the table below for more information on the characters available using the alphanumeric keys.

Key	Characters in the order display	
	Upper Case	Lower Case
	., / ? ! - : ' " 1	., / ? ! - : ' " 1
	A B C 2	a b c 2
	D E F 3	d e f 3
	G H I 4	g h i 4
	J K L 5	j k l 5
	M N O 6	m n o 6
	P Q R S 7	p q r s 7
	T U V 8	t u v 8
	W X Y Z 9	w x y z 9
	Space 0	Space 0

Using the 123 (Number) mode

The 123 mode enables you to enter numbers in a text message (a telephone number, for example).

Press the keys corresponding to the required digits before manually switching back to the appropriate text entry mode. You can quickly switch from letters to numbers by pressing and holding down the () key.

Menu Tree

1. Profiles
1.1 Vibrate only
1.2 Silent
1.3 General
1.4 Loud
1.5 Headset
2. Call register
2.1 Missed calls
2.2 Received calls
2.3 Dialed calls
2.4 Delete recent calls
2.5 Call charges
2.6 GPRS information
3. Tools
3.1 Alarm clock
3.2 Bluetooth
3.3 Calculator
3.4 Unit converter
3.5 World time
3.6 Modem

4. Organiser
4.1 Contacts
4.2 Calendar
4.3 Memo
5. Messages
5.1 New message
5.2 Inbox
5.3 Outbox
5.4 Drafts
5.5 Listen to voice mail
5.6 Info message
5.7 Templates
5.8 Settings
6. Multimedia
6.1 Camera
6.2 Video camera
6.3 My photos
6.4 My videos
6.5 MP3
6.6 Voice recorder
6.7 Settings

7. Settings
7.1 Date & Time
7.2 Phone settings
7.3 Call settings
7.4 Security settings
7.5 Network settings
7.6 GPRS setting
7.7 Reset settings
7.8 Memory status
8. Service
8.1 Internet
8.2 SIM service
9. Downloads
9.1 Games & Apps
9.2 Images
9.3 Sounds
9.4 File storage

Profiles

Activate

Menu 1.x.1

1. A list of profiles is displayed.
2. In the **Profiles** list, scroll to the profile you want to activate and press the left soft key  [OK] or OK key.
3. Then, select **Activate**.

Personalise

Menu 1.x.2

Scroll to the desired profile in the Profile list. After pressing the left soft key  or the OK key, select **Personalise**. The profile setting option opens. Set the options as required.

- ▶ **Call alert type:** Set the alert type for incoming calls.
- ▶ **Ring tone:** Select the desired ring tone from the list.
- ▶ **Ring volume:** Set the volume of the ringing tone.

❗ Note

To protect the sense of hearing while Slide open, maximum volume level is 3.

- ▶ **Message alert type:** Set the alert type for messages.
- ▶ **Message tone:** Select the alert tone for messages.
- ▶ **Keypad tone:** Select the desired keypad tone.
- ▶ **Keypad volume:** Set the volume of keypad tone.

- ▶ **Slide tone:** Allows to set the slide tone for adjusting environment.
- ▶ **Effect sound volume:** Set the volume of effect sound.
- ▶ **Power on/off volume:** Set the volume of the ringing tone when switching the phone on/off.
- ▶ **Auto answer:** This function will be activated only when your phone is connected to the headset.
 - **Off:** The phone will not answer automatically.
 - **After 5 secs:** After 5 seconds, the phone will answer automatically.
 - **After 10 secs:** After 10 seconds, the phone will answer automatically.



Rename

Menu 1.x.3

You can rename a profile and give it any name you want.

❗ Note

Vibrate only, Silent and Headset profiles cannot be renamed.

1. To change the name of a profile, scroll to the profile in the profile list and after pressing the left soft key  or the OK key, select **Rename**.
2. Key in the desired name and press the OK key or the left soft key  [OK].

Missed calls

Menu 2.1

This option lets you view the last 10 unanswered calls.

Received calls

Menu 2.2

This option lets you view the last 10 incoming calls.

Dialled calls

Menu 2.3

This option lets you view the last 20 outgoing calls (called or attempted).

Delete recent calls

Menu 2.4

Allows you to delete **Missed calls** and **Received calls** lists. You can delete **Dialled calls** and **All calls** lists at one time.

Call charges

Menu 2.5

Call duration (Menu 2.5.1)

Allows you to view the duration of your incoming and outgoing calls. You can also reset the call times.

Call costs (Menu 2.5.2)

Allows you to check the cost of your last call, all calls, remaining and reset the cost. To reset the cost, you need to know your PIN2 code.

Settings (Menu 2.5.3) (SIM Dependent)

- ▶ **Set tariff:** You can set the currency type and the unit price. Contact your service providers to obtain charging unit prices. To select the currency or unit in this menu, you need the PIN2 code.
- ▶ **Set credit:** This network allows you to limit the cost of your calls by selected charging units. If you select **Read**, the number of remaining unit is shown. If you select **Change**, you can change your change limit.
- ▶ **Auto display:** This network service allows you to see automatically the cost of your last calls. If set to **On**, you can see the last cost when the call is released.

GPRS information

Menu 2.6

You can check the amount of data transferred over the network through the GPRS information option. In addition, you can also view how much time you are online.

Call duration (Menu 2.6.1)

You can check the duration of **Last call** and **All calls**. You can also reset the call timers.

Data volumes (Menu 2.6.2)

You can check the **Sent(Last/All)**, **Received(Last/All)** or **All** data volumes and **Reset all**.

Tools

Alarm clock

Menu 3.1

You can set up to 5 alarm clocks to go off at a specified time.

Bluetooth

Menu 3.2

Bluetooth enables compatible mobile devices, peripherals and computers that are in close proximity to communicate directly with each other without wires. This handset supports built-in Bluetooth connectivity, which makes it possible to connect them with compatible Bluetooth headsets, computer applications and so on.

When you receive data from another Bluetooth device, the phone requests for a confirmation. After confirming the transfer, the file will be copied in your phone.

Depending on the file type, it will be stored in the following folders:

- ▶ **MP3:** MP3 folder (Menu 6.5.2)
- ▶ **Video (.3GP):** video folder (Menu 6.4)
- ▶ **Phonebook contacts (.VCF):** Phonebook (Menu 4.1.1.1)
- ▶ **Other files:** File storage folder (Menu 9.4)

❗ Note

- *Due to a compatibility problem, some devices may not support this function.*
- *Supported Bluetooth software (Bluetooth stacks) for DUN:
- WIDCOMM Bluetooth for Windows 1.4 and 3.0*

Paired devices (Menu 3.2.1)

You can view all devices which are compatible with your Bluetooth phone.

Handsfree devices (Menu 3.2.2)

You can view the list of handsfree devices which are compatible with your Bluetooth phone.

Settings (Menu 3.2.3)

You can register a new device which is compatible with Bluetooth. If you already have added the device, you can connect to it after entering a password (usually 0000).

Calculator

Menu 3.3

This contains the standard functions such as +, -, x, ÷ : **Addition, Subtraction, Multiplication, and Division.**

Unit converter

Menu 3.4

This converts any measurement into a unit you want.

World time

Menu 3.5

You can view clocks of the world's major cities.

Modem



Menu 3.6

You can access the network services through Modem. If you want to use PCsync, Contents banks, Internet Cube, you should access the menu and activate the modem and then plug in the USB cable.

Contacts

Menu 4.1

Search (Menu 4.1.1) (Calling from phonebook)

1. Select **Search** by press the left soft key  [OK] or [OK].
2. If you want to edit, delete or copy an entry, select the left soft key  [Options]. The following menu will be displayed.

Add new (Menu 4.1.2)



You can add phonebook entry by using this function.

1. Select **Add new** by pressing the left soft key  [OK] or [OK].
2. Select the memory you want to save to: **SIM** or **Phone**. If you set to Phone, you need to select which number you want as Main number.



Caller groups (Menu 4.1.3)

You can add up to 20 members per group, with up to a maximum of 7 groups in total.

Speed dial (Menu 4.1.4)

Assign contacts to any of the keys  to . You can then call that contact by pressing the corresponding number key.

Settings (Menu 4.1.5)

1. Press the right soft  [Contacts] in standby mode.
2. Scroll to Settings, then press the left soft key  [OK].

Copy all (Menu 4.1.6)

You can copy/move entries from SIM card memory to Phone memory and vice versa.

Delete all (Menu 4.1.7)

You can delete all entries in the SIM and Phone. This function requires the Security code.

Information (Menu 4.1.8)

▶ Service dial number

Use this function to access a particular list of services provided by your network operator (if supported by the SIM card).

▶ Memory status

This feature allows you to see how many entries are in use, or free in your phonebook.

▶ Own number (SIM dependent)

You can check and save your own number in the SIM card.

Calendar

Menu 4.2

When you enter this menu a Calendar will be displayed. The month and year are shown at the top of the screen.

Whenever you change the date under the Settings menu, the calendar will update automatically. The current date will be highlighted in green and any schedule or memos will be indicated with a red triangle at the top left hand corner of the corresponding square. An audible alarm can be set for memo's and reminders.

To change the day, month, and year.

Key	Description	Key	Description
	Yearly		Weekly
	Monthly		Daily

In the scheduler mode, press left soft key [Options] as follows;

Add new (Menu 4.2.1)

Allows you to add a new schedule for the chosen day. Input the subject and then press the left soft key [OK].

View daily schedules (Menu 4.2.2)

You can refer to a detailed schedule, that is the whole contents of the schedule configured by you.

Delete past (Menu 4.2.3)

You can delete the past schedule that is no longer required.

Delete all (Menu 4.2.4)

You can delete all notes.

Go to date (Menu 4.2.5)

You can go to the chosen date directly.

Set alarm tone (Menu 4.2.6)

You can set the alarm tone.

Memo

Menu 4.3

1. Select the Memo by pressing the left soft key [OK].
2. If the entry is empty, add new by pressing the left soft key [Add].
3. Input the memo and then press the left soft key [OK].

Note

If you want to change the text input mode, press the in order.

Press the Menu key () and select Messages using navigation keys.



New message

Menu 5.1

Write text message (Menu 5.1.1)

Your phone receives voice mail notification messages and Short Message Service(SMS) messages.

Voice mail and SMS are network services. Please contact your network operator for more information.

When the  icon appears, you have received a new voice mail. When the icon  appears, you have received a new text message. If the message memory is full, a message is displayed, the  icon flashes and you cannot receive any new messages. Use the Delete option in the Inbox menu to delete obsolete messages.

Once there is space in the message memory, any undelivered SMS messages will be received (provided sufficient space is available).

1. Key in your message. For details on how to enter text, refer to page 13 through 14 (Entering Text).
2. After you complete the message, to select the required option, press the left soft key [Options].
3. You can also send attachments with the message by pressing the right soft key [Insert], while you're entering a message.

Write multimedia message (Menu 5.1.2)

A multimedia message can contain text, images, and/or sound clips. This feature can be used only if it is supported by your network operator or service provider. Only devices that offer compatible multimedia message or e-mail features can receive and send multimedia messages.

1. Key in the multimedia message. Using the right soft key, you can input symbols and numbers, or use T9 input mode. After the multimedia message input, press the left soft key [OK].
2. Add an image and/or sound. You can move to the next section using the up/down navigation.
3. You can add a slide by option menu using the left soft key. If press the left key and select "Add slide" from the option menu, you can add the new slide.
4. Press the left soft key [Options]. The following options are available.
5. Press the right soft key [Insert]. You can insert a symbol, photo, or create a new photo, sound, new sound, template, My Business card and Contacts.

Inbox

Menu 5.2

You will be alerted when you have received messages. They will be stored in the Inbox.

In the Inbox, you can identify each message by icons. For detail, see the icon directive.

SIM message

SIM message means that the message is exceptionally stored in the SIM card. You can move this message to the phone.

Outbox

Menu 5.3

You can see the sent and unsent messages here. For sent messages, you can see the delivery status. The browsing is same as that for the inbox message.

Drafts

Menu 5.4

Using this menu, you can preset up to five multimedia messages that you use most frequently. This menu shows the preset multimedia message list.

The following options are available.

- ▶ **View:** You can see the multimedia messages.
- ▶ **Edit:** Allows you to modify the chosen message.
- ▶ **Delete:** Deletes the message you choose.

- ▶ **Information:** To view the information of the message.
- ▶ **Delete all:** Deletes all of the messages in the folder.

Listen to voice mail

Menu 5.5

This menu provides you with a quick way of accessing your voice mailbox (if provided by your network). Before using this feature, you must enter the voice server number obtained from your network operator.

When new voice message is received, the  symbol will be displayed on the screen. Please check with your network provider for details of their service in order to configure the handset correctly.

Info message

Menu 5.6

(Dependant to network and subscription)

Info service messages are text messages sent by the network to mobile phone users. They provide general information such as weather reports, traffic news, taxis, pharmacies, and stock prices. When you receive an info service message, a popup message will indicate a new message receipt or the info service message will be displayed directly. In standby mode, the following options are available when viewing info service messages.

Read (Menu 5.6.1)

When you have received broadcast messages and select **Read** to view the message, it will be displayed on the screen.

Topics (Menu 5.6.2)

To create new topics, press the left soft key [Option] then select **Add new**. If you already have topics, you can deactivate, edit, or delete them by using the left soft key [Options].

Templates

Menu 5.7

There are pre-defined messages in the list. You can view and edit the template messages or create new messages. Two types of templates are available: Text and Multimedia, My business card.

Settings

Menu 5.8

Text message (Menu 5.8.1)

► Message types:

Text, Voice, Fax, Natl. paging, X.400, Email, ERMES

Usually, the type of message is set to **Text**. You can convert your text into alternative formats. Contact your service provider for the availability of this function.

- **Validity period:** This network service allows you to set how long your text messages will be stored at the message centre.

- **Delivery report:** If you set to **Yes**, you can check whether your message is sent successfully.
- **Reply charging:** When a message is sent, it allows the recipients to reply and charge the cost of the reply to your telephone bill. This feature is not supported by some network operators.
- **SMS centre:** If you want to send the text message, you can receive the address of SMS centre through this menu.

Multimedia message (Menu 5.8.2)

- **Priority:** You can set the priority of the message you choose.
- **Validity period:** This network service allows you to set how long your multimedia messages will be stored at the message centre.
- **Delivery report:** If it is set to **Yes** in this menu, you can check whether your message is sent successfully.
- **Auto retrieve:** If you select **On**, you receive multimedia messages automatically. If you select **Off**, you receive only notification message in the inbox and then you can check this notification. If you select **Home network only**, you receive multimedia messages depends on Homenetwork.
- **Network settings:** If you select multimedia message server, you can set URL for multimedia message server.

▶ Permitted message types

Personal: Personal message.

Advertisements: Commercial message.

Information: Necessary information.

Voice mailbox number (Menu 5.8.3)

You can receive the voicemail if your network service provider supports this feature. When a new voicemail has arrived, the symbol will be displayed on the screen. Please check with your network service provider for details of their service in order to configure the phone accordingly.

- ▶ **Home:** You can listen to voice mails by selecting Home.
- ▶ **Roaming:** Even when you are in abroad, you can listen to voice mails if a roaming service is supported.

Info message (Menu 5.8.4)

▶ Receive

Yes: If you select this menu, your phone will receive Info service messages.

No: If you select this menu, your phone will not receive Info service messages any more.

▶ Alert

Yes: Your phone will beep when you have received Info service message numbers.

No: Your phone will not beep even though you have received info service messages.

▶ Languages

You can select the language you want by pressing [On/Off]. Then, the info service message will be shown in the language that you selected.

Push messages (Menu 5.8.5)

You can set the option whether you will receive the message or not.

▶ Receive

Receive on: Receive all push messages.

Receive off: Does not receive all push messages.

▶ Auto download

On: The push message is downloaded automatically.

Off: To download the push message, use user interaction.

Camera

Menu 6.1

This application enables you to take a still picture. You can take a picture in your desired size, and use it for the contacts photo, home screen and other more general purposes. Once taken, a still image can be sent via Multimedia msg or Email.

Press the left soft key [Options] to display the following popup menu items.

- ▶ **Brightness:** Determines the brightness.
- ▶ **Size:** Determines the size of an image.
- ▶ **Timer:** Determines the delay time.
- ▶ **Quality:** Determines the quality of an image.
- ▶ **White Balance:** Allows you to change the settings according to the environment.
- ▶ **Album:** Shows the still images taken.
- ▶ **Exit:** To exit the Camera.
- ▶ **Mode:** Determines whether to take a single or multishot photo.
- ▶ **Effect:** Determines the special effect to the picture.
- ▶ **Flash:** Determines the flash operation.
- ▶ **Zoom:** Determines the zoom rate.
- 48x48 : Zoom 1x/ 128x160 : Zoom 1x/
320x240 : Zoom 1x, 2x, 3x, 4x/ 640x480 : Zoom 1x, 2x/
1280x960 : Zoom 1x

! Note

- *Frame shots are only available with the 128x160 pixel resolution.*
- *Multi shots are available only with the 320x240 pixel resolution.*

Video camera

Menu 6.2

This application enables you to record a video clip. You can play and watch a saved video file while using this function. Once recorded, a video clip can be sent via Multimedia message or Email.

Press the left soft key [Options] to display the following popup menu items.

- ▶ **Brightness:** Determines the brightness.
- ▶ **Size:** Determines the size of an image.
- ▶ **Timer:** Determines the delay time.
- ▶ **Quality:** Determines the quality of a video clip.
- ▶ **White Balance:** Allows you to change the settings according to the environment.
- ▶ **Record Time:** Determines the recording time.
- ▶ **Album:** Shows the video clips recorded.
- ▶ **Exit:** To exit the Video camera.
- ▶ **Effect:** Determines the special effect to the video clip.
- ▶ **Flash:** Determines the flash operation.
- ▶ **Zoom:** Determines the zoom rate.

My photos

Menu 6.3

You can view and send a picture. In addition, you can set the picture as a wallpaper.

My videos

Menu 6.4

You can play and send a video.

MP3

Menu 6.5

The S5200 has an integrated MP3 player built-in. You can enjoy listening to MP3 music files on your phone memory using a compatible headset or via the internal loudspeaker.

The music player supports:

- ▶ **MPEG-1** Layer III, **MPEG-2** Layer III, **MPEG-2.5** Layer III
Sampling frequency up from 8KHz to 48KHz. Bit rate up to 320Kbps, stereo.
- ▶ **AAC:** ADIF, ADTS formats (Sampling frequency from 8KHz to 48KHz)
- ▶ **AAC+:** V1 : (Bit rate 16~128Kbps)
V2 : (Bit rate 16~48Kbps)
(Sampling frequency from 8KHz to 48KHz)
- ▶ **MP4 , M4A:** Sampling frequency up from 8KHz to 48KHz, Bit rate up to 320Kbps, stereo.

- ▶ **WMA:** Sampling frequency up from 8KHz to 48KHz, Bit rate up to 320Kbps, stereo.

Note

S5200 doesn't support the variable rate of MP3 and AAC file. Therefore, you can't change the file from VBR MP3 format to AAC.

You can transfer MP3 files from a compatible PC to the memory in your phone using the Mass Storage. when you connect the phone to a PC using the USB cable(supplied in the same package), you just try to connect to PC via USB cable. If you use on win98 SE, you have to install Mass storage drive for windows 98 on CD-ROM.

Note

- *You should copy MP3 to my media\Music folder. If you copy another folder, you cannot see MP3 files.*
- *The PC should run Windows 98 SE, Windows ME, Windows 2000, Windows XP operating system.*

MP3 player (Menu 6.5.1)

1. Press MP3 menu, and then select MP3 player.
2. Press the left soft key  [Options] to access the following menus.
 - ▶ **View play list:** You can view the play list on listening to the music.
 - ▶ **Area repeat:** The special area part of the current music is repeated when you select ON of the menu.

▶ **Set as ring tone:** This menu allows to set the MP3 file as a ring tone. You can also set it as a ring tone in Profile.

▶ Settings

- Equalizer

This menu helps you to adjust a variety of environment on listening to the music. This phone supports four preset menus. When you enter this menu, you can view current value of equalizer.

- Playmode

This menu allows to set the play mode.

- Set shuffle

You can listen to MP3 music all randomly.

- Visual effect

You can select the visual effect menus: Wave, Guitarist, Aqua. This menu allows to change the background of main LCD and sub LCD on playing MP3 file.

Playlist (Menu 6.5.2)

This menu allows to view the whole play list. You can move the track by pressing the navigation key. In addition, if you select option menu, you can delete the file or view its information.

! Note

The copyright of music files can be protected in international treaties and national copyright laws.

Therefore, it may be necessary to obtain a permission or a license to reproduce or copy music. In some countries national law prohibits private copying of copyrighted material. Before downloading or copying the file, please check the national legislation of the applicable country concerning the use of such material.

Settings (Menu 6.5.3)

This menu allows to set the following items; Equalizer, Playmode, Set shuffle and Visual effect.

Voice recorder

Menu 6.6

The voice memo feature you to record up to 10 voice messages and each memo is up to 20 Seconds.

Settings

Menu 6.7

Camera (Menu 6.7.1)

- ▶ **Auto save:** If you set On, the images will be saved automatically without displaying menu bar to save.
- ▶ **Delete all photos:** This menu allows to delete all photos after asking your confirmation.

Video camera (Menu 6.7.2)

- ▶ **Delete all videos:** This menu allows you to delete all the videos.

Settings

Date & Time

Menu 7.1

You can set functions relating to the date and time.

Date (Menu 7.1.1)

- ▶ **Set Date:** You can enter the current date.
- ▶ **Date format:** You can set the Date format such as DD/MM/YYYY, MM/DD/YYYY, YYYY/MM/DD. (D: Day / M: Month / Y: Year)

Time (Menu 7.1.2)

- ▶ **Set Time:** You can enter the current time.
- ▶ **Time format:** You can set the time format between 24-hour and 12-hour.

Phone settings

Menu 7.2

You can set functions relating to the phone.

Display settings (Menu 7.2.1)

- ▶ **Wallpaper:** You can select the background pictures in standby mode.

Default

You can select a picture or an animation of wallpaper by pressing .

My folder

You can select a picture or an animation as wallpaper.

- ▶ **Standby text:** If you select On, you can edit the text which is displayed in standby mode.
- ▶ **Backlight time:** You can set the light-up duration of the display.
- ▶ **Network name:** If you set ON, Network name (the name of service provider) will be appeared in Internal LCD.

Theme settings (Menu 7.2.2)

Allows you to choose from one of the preset themes.

Language (Menu 7.2.3)

You can change the language for the display texts in your phone. This change will also affect the Language Input mode.

Call settings



Menu 7.3

You can set the menu relevant to a call by pressing  [OK] in the Setting menu.

Call divert (Menu 7.3.1)

The Call divert service allows you to divert incoming voice calls, fax calls, and data calls to another number. For details, contact your service provider.

Answer mode (Menu 7.3.2)

- ▶ **Slide open:** If you select this menu, you can receive an incoming call by simply opening slide.
- ▶ **Any key:** If you select this menu, you can receive a call by pressing any key except  [End] key.
- ▶ **Send key only:** If you select this menu, you can receive a call by only pressing  [Send] key.

Send my number (Menu 7.3.3) (network and subscription dependent)

- ▶ **Set by network:** If you select this, you can send your phone number depending on two line service such as line 1 or line 2.
- ▶ **On:** You can send your phone number to another party. Your phone number will be shown on the receiver's phone.
- ▶ **Off:** Your phone number will not be shown.

Call waiting (Menu 7.3.4) (network dependent)

- ▶ **Activate:** If you select Activate, you can accept a waiting (receiving) call.
- ▶ **Cancel:** If you select Cancel, you cannot recognize the waiting (receiving) call.
- ▶ **View status:** Shows the status of Call waiting.

Minute minder (Menu 7.3.5)

If you select **On**, you can check the call duration by a deep sound given every minute during a call.

Auto redial (Menu 7.3.6)

- ▶ **On:** When this function is activated, the phone will automatically try to redial in the case of failure to connect a call.
- ▶ **Off:** Your phone will not make any attempts to redial when the original call has not connected.

Security settings

Menu 7.4

PIN code request (Menu 7.4.1)

In this menu, you can set the phone to ask for the PIN code of your SIM card when the phone is switched on. If this function is activated, you'll be requested to enter the PIN code.

1. Select PIN code request in the security settings menu, and then press  [OK].
2. Set **Enable/Disable**.
3. If you want to change the setting, you need to enter PIN code when you switch on the phone.
4. If you enter wrong PIN code more than 3 times, the phone will lock out. If the PIN is blocked, you will need to key in the PUK code.
5. You can enter your PUK code up to 10 times. If you put wrong PUK code more than 10 times, you can not unlock your phone. You will need to contact your service provider.

Handset lock (Menu 7.4.2)

You can use security code to avoid unauthorized use of the phone. Whenever you switch on the phone, the phone will request security code if you set phone lock to **On**. If you set phone lock to **Automatic**, your phone will request security code only when you change your SIM card.

Auto key lock timeout (Menu 7.4.3)

This menu allows to set the time of Auto key lock.

Call barring (Menu 7.4.4)

The Call barring service prevents your phone from making or receiving certain category of calls. This function requires the call barring password. You can view the following submenus.

Fixed dial number (Menu 7.4.5) (SIM dependent)

You can restrict your outgoing calls to selected phone numbers. The numbers are protected by your PIN2 code.

Change codes (Menu 7.4.6)

PIN is an abbreviation of Personal Identification Number to prevent use by unauthorized person.

You can change the access codes: **PIN code**, **PIN2 code**, **Security code**.

1. If you want to change the Security code/PIN/PIN2 code input your original code, and then press  [OK].
2. Input new Security code/PIN/PIN2 code and verify them.

Network settings

Menu 7.5

You can select a network which will be registered either automatically or manually. Usually, the network selection is set to **Automatic**.

Network selection (Menu 7.5.1)

- ▶ **Automatic:** If you select Automatic mode, the phone will automatically search for and select a network for you. Once you have selected “Automatic”, the phone will be set to “Automatic” even though the power is off and on.
- ▶ **Manual:** The phone will find the list of available networks and show you them. Then you can select the network which you want to use if this network has a roaming agreement with your home network operator. The phone will let you select another network if the phone fails to access the selected network.
- ▶ **Preferred:** You can set a list of preferred networks that the phone will attempt to register with first, before attempting to register to any other networks. This list is set from the phone’s predefined list of known networks.

Band selection (Menu 7.5.2)

Use this to set the network band between two choices, GSM 900/1800 or GSM1900.

GPRS setting

Menu 7.6

You can set GPRS service depending on various situations.

Reset settings

Menu 7.7

You can initialize all default settings. You need the Security code to activate this function.

Memory status

Menu 7.8

Internal memory (Menu 7.8.1)

- ▶ This function shows the status of the user memory of the handset.

Multimedia memory (Menu 7.8.2)

- ▶ This function shows the status of the multimedia memory of the handset.

Service

You can access various WAP (Wireless Application Protocol) services such as banking, news, weather reports and flight information. These services are specially designed for mobile phones and they are maintained by WAP service providers.

Check the availability of WAP services, pricing and tariffs with your network operator and/or the service provider whose service you wish to use. Service providers will also give you instructions on how to use their services.

Once connected, the homepage is displayed. The content depends on the service provider. To exit the browser at any time, press the () key. The phone will return to the previous menu.

Note

The WAP browser menus may vary, depending on your browser version.

Internet

Menu 8.1

Home (Menu 8.1.1)

Connects to a homepage. The homepage will be the site which is defined in the activated profile. It will be defined by the service provider if you have not defined it in the activated profile.

Bookmarks (Menu 8.1.2)

This menu allows you to store the URL of favourite web pages for easy access at a later time. Your phone has several pre-installed bookmarks.

These pre-installed bookmarks cannot be deleted.

Go to URL (Menu 8.1.3)

You can connect directly to the site you want. After entering a specific URL, press the OK key.

Settings (Menu 8.1.4)

Note

In case the SIM card support SAT (i.e. SIM Application Toolkit) services, this menu will be the operator specific service name stored on the SIM card. In case the SIM card does not support SAT services, this menu will be Profiles.

- ▶ **Profiles:** A profile is the network information used to connect to the Internet.
- ▶ **Cache:** Set a value whether a connection attempt is made through cache or not.
- ▶ **Cookie:** Check whether a cookie is used or not.
- ▶ **Clear cache:** Removes all context saved in cache.
- ▶ **Clear cookie:** Removes all context saved in cookie.
- ▶ **Security:** A list of the available certification is shown.

SIM service (SIM dependent)

Menu 8.2

Your service provider can offer special applications through the SIM card, such as home banking, stock market, etc. If you are registered for one of these services, the service name will appear at the end of the Main Menu. With the SIM Services menu your phone is future-proof and will support additions to your service provider's service.

For more information contact your service provider.

Downloads

Games & Apps

Menu 9.1

Games & Apps (Menu 9.1.1)

In this menu, you can manage the Java applications installed in your phone. You can play or delete downloaded applications, or set the connect option.

Note

You cannot remove or rename the preinstalled folder or a game in the folder.

Java™, is a technology developed by Sun Microsystems. Similar to the way you would download the Java Applet using the standard MS Internet Explorer browser, Java MIDlets can be downloaded using the WAP enabled phone. Depending on the service provider, all Java based programs such as Java games can be downloaded and run on a phone. Once downloaded, the Java program can be viewed in the **Games & Apps** menu where you can select, execute, or delete. The Java program files saved in the phone are in JAD or JAR format.

Note

- *The JAR file is a compressed format of the Java program and the JAD file is a description file that includes all detailed information. From the network, prior to download, you can view all detailed file descriptions from the JAD file.*

- *While being based on a standard language (J2ME), not all Java applications are compatible with all handsets on sale in so far as specific libraries may be used for a telephone model.*

The software may be blocked or switch itself on when Java applications not specifically developed for the phone is downloaded. We would like to point out that these problems are caused by incompatible applications and are not a product fault.

Caution!

Only J2ME (Java 2 Micro Edition) based programs will run in a phone environment.

The J2SE (Java 2 Standard Edition) based programs will only run in a PC environment.

Profiles (Menu 9.1.2)

This menu contains the same settings of the Internet menu. In fact, in order to download new applications, a WAP connection is needed.

Images

Menu 9.2

The left soft key  [Options] will bring up the following options.

- ▶ **Set as wallpaper:** Currently selected Picture can be set as a Wallpaper.
- ▶ **Write multimedia message:** Downloaded Picture can be sent via MMS.

- ▶ **Send via Bluetooth:** The picture can be sent via Bluetooth.

Sounds

Menu 9.3

The left soft key  [Options] will bring up the following options.

- ▶ **Set as ringtone:** This sets the Ring Tone with currently selected Sound.
- ▶ **Write messages:** Melody Sound can be sent via SMS and MMS.
- ▶ **Send via Bluetooth:** Melody Sound can be sent via Bluetooth.

File storage

Menu 9.4

This folder is similar to a file storage. It contains all the file transferred through UMS functionality or Bluetooth, as images, sounds and generic files not supported by the phone.

Pressing the [Option] softkey, you can view or play the file (if supported), delete it or send it via Bluetooth.

USB connectivity

S5200 can be connected to a PC through a USB cable in order to transfer files, contents and to use the built-in modem. You can find all the details related to this functionality in the following section.

USB Media Storage (UMS)

The UMS functionality (USB Media Storage) allows to handle multimedia files stored in the phone's internal memory (64MB), treating it as a common USB memory key. This function doesn't require the installation of additional software.

You can preview JPC(Max 460K), GIF(Max 100K) and can play sound can be attached in MMS.

Note

While using the UMS functionality, you won't be able to receive any call or message.

1. From the phone's stand-by screen, connect the USB cable to the phone and the PC. The PC will identify the peripheral after some seconds.
2. The phone will display "USB" on the main LCD
3. On the PC, the phone will be identified as "Removable disk" in My Computer folder. Also, a system disk letter will be assigned, such as "E:\". After that, you can upload or download files from the phone treating it just as a common Windows folder.
4. Double-click on "Removable disk" and open the folder "My Media". Four new folders will appear:

- **Music:** In this folder you can copy music files. The supported formats are: MP3, AAC, AAC+, AAC++, WMA, MP4 (audio) and WAV. The files in this folder can be played using the MP3 player of the phone.

- **Photos:** This folder is reserved for the pictures taken with the phone's digital camera. You can transfer the pictures from the phone to the PC using the commands copy and paste of the PC.

Note

Even though you can upload new pictures from the PC, the phone won't list them in the My photo menu. Therefore, we recommend not to upload anything to this folder. If you want to upload new wallpapers to the phone, please use the dedicated program available in the CD-Rom.

- **Storage:** This folder is similar to a file storage. You can upload any kind of file here, images, audio or even files not specifically supported by the phone (i.e. word and excel files) just to carry them with you and download them later to another PC. On the phone, the files stored in this folder are listed in the (Menu – Downloads – File Storage).

- **Videos:** In this folder you can download on PC the videos taken with the phones' digital camera and upload new videos on the phone. This folder supports the 3GP file format. On the phone, you can view the files in this folder in the (Menu – Multimedia – My video).

Note

- You can upload files of any size, until the memory is full.
- You can create up to 10 nested folders in the 4 default folders.

- Do not change the default folder name, or it does not work properly.

5. Once the file transfer is finished, disconnect the USB peripheral from Windows and disconnect the cable from the phone.

Warning!

Never disconnect the phone while there's a file transfer in progress. Doing so may damage the memory. Always disconnect the peripheral through Windows options before disconnecting the cable.

PC programs and Internet

You can connect the phone to your PC to manage your phonebook contacts, upload new contents such as wallpapers and ringtones or use the built in modem.

1. Install the programs included in the CD-Rom.
2. On the phone, open the menu Tools – Modem and confirm the activation.
3. Connect the phone to the PC using the USB cable and start the desired program.

Note

To connect USB, several minutes after power on phone and in the idle window.

4. After using the modem, it is recommended to deactivate it from the menu Tools - Modem.

There are various accessories for your mobile phone. You can select these options according to your personal communication requirements.

Standard Battery



Headset

Allows hands-free operation. Includes earpiece and microphone.



Travel Adapter

This charger allows you to charge the battery while away from home or your office.



Data cable/CD

You can connect your phone to PC to exchange the data between them.



Note

- Always use genuine LG accessories.
- Failure to do this may invalidate your warranty.
- Accessories may be different in different regions; please check with our regional service company or agent for further enquires.

Technical data

General

Product name : S5200

System : GSM 900 / DCS 1800 / PCS 1900

Ambient Temperatures

Max : +55°C (discharging)

+45°C (charging)

Min : -10°C

Declaration of Conformity



LG Electronics

Suppliers Details

Name

LG Electronics Inc

Address

LG Twin Tower
20, Yeouido-dong, Yeongdeungpo-gu, Seoul, Korea 150-721

Product Details

Product Name

GSM 900 / DCS 1800 / PCS 1900 Tri Band Terminal Equipment

Model Name

S5200

Trade Name

LG

CE 0168

Applicable Standards Details

R&TTE Directive 1999/5/EC

EN 301 489-01 / EN 301 489-07 ; 2002 / EN 301 489-17 V1.2.1

EN 300 328 V1.4.1

EN 60950 .2001

EN 50360/EN 50361 : 2001

3GPP TS 51.010-1,

EN 301 511 V9.0.2

Supplementary Information

The conformity to above standards is verified by BABT.

Declaration

I hereby declare under our sole responsibility that the product mentioned above to which this declaration relates complies with the above mentioned standards and Directives

Name

Jin Seog, Kim / Director

Issued Date

8, Sep, 2005

LG Electronics Inc, Amsterdam Office
Veluwezoom 15, 1327 AE Almere, The Netherlands
Tel. : +31 - 36- 547 - 8940, e-mail : seokim @ lg.com

Signature of representative

