



[www.lgmobile.com](http://www.lgmobile.com)

P/N : MMBB0207083(1.0) 

KG800 | Manuale d'uso

LG Electronics Inc



# chocolate

## KG800

Leggere questo manuale con attenzione prima di procedere con l'utilizzo del prodotto. Conservare questo manuale per eventuali utilizzi futuri.

CE 0168

ITALIANO  
ENGLISH



# KG800 Manuale d'uso

## - Italiano



### Smaltimento delle apparecchiature obsolete

1. Quando su un prodotto è riportato il simbolo di un bidone della spazzatura barrato da una croce significa che il prodotto è coperto dalla direttiva europea 2002/96/EC.
2. Tutti i prodotti elettrici ed elettronici dovrebbero essere smaltiti separatamente rispetto alla raccolta differenziata municipale, mediante impianti di raccolta specifici designati dal governo o dalle autorità locali.
3. Il corretto smaltimento delle apparecchiature obsolete contribuisce a prevenire possibili conseguenze negative sulla salute umana e sull'ambiente.
4. Per informazioni più dettagliate sullo smaltimento delle apparecchiature obsolete, contattare il comune, il servizio di smaltimento rifiuti o il negozio in cui è stato acquistato il prodotto.

# Sommario

Introduzione	5	Funzioni generali	26	Profili	41
Norme di sicurezza	6	Effettuare e rispondere alle chiamate		Vibrazione	
KG800 funzioni	12	Inserimento di testo e numeri	29	Silenzioso	
Componenti del telefono		Modifica della modalità di immissione testo	30	Normale	
Uso del touch pad	16	Rubrica	33	Volume alto	
Informazioni sul display	18			<b>Auricolare</b>	
Descrizione delle icone				Attiva	42
				Personalizza	
				Rinomina	43
<b>Installazione</b>	<b>21</b>	<b>Menu durante la chiamata</b>	<b>34</b>	<b>Registro chiamate</b>	<b>44</b>
Installazione della scheda SIM e della batteria		Durante una chiamata		Perse	
Ricarica della batteria	22	Chiamate multiple o conferenza	35	Ricevute	
Disconnessione dell'adattatore	23			Inviata	
Accensione e spegnimento del telefono	24			Tutte	
Codici di accesso		<b>Struttura del menu</b>	<b>38</b>	<b>Cancella lista</b>	
		Selezione di funzioni e opzioni	40	Timer e costi	45
				Timer chiamate	
				Costi chiamate	
				Imposta (Dipende dalla SIM)	
				<b>Info GPRS</b>	<b>46</b>
				Timer chiamate	
				Traffico dati	

Accessori	47
-----------	----

Preferiti	
-----------	--

Sveglia	
---------	--

Calcolatrice	48
--------------	----

Convertitore	49
--------------	----

Fusi orari	50
------------	----

Services SIM	
--------------	--

Organizer	51
-----------	----

Rubrica	
---------	--

Ricerca	
---------	--

Aggiungi nuovo	52
----------------	----

Gruppi	53
--------	----

Selezione rapida	54
------------------	----

I miei numeri (dipende dalla SIM)	
-----------------------------------	--

Biglietto da visita	
---------------------	--

Impostazioni	
--------------	--

Calendario	56
------------	----

Aggiungi nuovo	
----------------	--

Visualizza eventi quotidiani	57
------------------------------	----

Cancella vecchi	58
-----------------	----

Cancella tutto	
----------------	--

Vai alla data	
---------------	--

Tono sveglia	
--------------	--

Memo	
------	--

Messaggi	59
----------	----

Nuovo messaggio	
-----------------	--

Scrivi SMS	
------------	--

Scrivi MMS	62
------------	----

Scrivi E-mail	67
---------------	----

Ricevuti	69
----------	----

Casele E-mail	71
---------------	----

Bozze	73
-------	----

Inviati	74
---------	----

Chiama segreteria	75
-------------------	----

Messaggi CB	
-------------	--

(Servizio di rete)	
--------------------	--

Leggi	76
-------	----

Canali (A seconda della rete e dell'abbonamento)	
--	--

Modelli	
---------	--

Modelli di testo	76
------------------	----

Modelli MMS	
-------------	--

Impostazioni	77
--------------	----

SMS	
-----	--

MMS	78
-----	----

E-mail	80
--------	----

Firma	82
-------	----

Numero segreteria	
-------------------	--

Messaggi CB	
-------------	--

Messaggi Push	83
---------------	----

Multimedia	84
------------	----

Fotocamera	
------------	--

Videocamera	88
-------------	----

Registratore vocale	90
---------------------	----

Registra	
----------	--

Elenco	
--------	--

MP3	91
-----	----

Album	94
-------	----

Album video	95
-------------	----

Impostazioni	96
--------------	----

Fotocamera	
------------	--

Videocamera	
-------------	--

# Sommario

**Browser** 97

**Home** 98

**Preferiti**

**Vai a URL** 99

**Impostazioni**

Profili

Cache 101

Cookie

Svuota cache

Cancella cookie

Sicurezza

**Cartella Personale** 102

**Java**

Java

Profili 103

**Video** 107

**Foto**

**Musica** 108

**Testo**

**Immagini** 109

**Suoni**

**Altro** 110

**Impostazioni** 111

**Data & Ora**

Imposta data

Imposta ora

**Display**

Sfondo

Temi predefiniti 112

Testo standby

Illuminazione

Luminosità

Nome rete

Info tasti navigazione

Colore numeri

**Risparmio energetico** 113

**Lingua**

**Connettività**

Bluetooth

Modem 119

Rete 120

Attiva GPRS 121

**Chiamata** 122

Trasferimento

Modo risposta 123

Invia il mio numero

Avviso chiamata

Allarme durata 124

Riselezione

**Sicurezza**

Richiesta PIN

Blocco telefono 125

Limitazione chiamate

Imposta FDN(Dipende dalla SIM) 126

Cambia codici

Blocco touchpad 127

**Stato memoria**

Memoria interna

Memoria multimedia

**Reset impostazioni**

**USB / Internet** 128

**Telefono e accessori**

132

**Dati tecnici** 134

# Introduzione

Complimenti per la scelta del telefono cellulare KG800, dal design unico e innovativo, grazie all'esclusivo touch pad.



Questa guida per l'utente contiene importanti informazioni sull'uso e sulle funzioni del telefono cellulare. Leggere attentamente tutte le informazioni per utilizzare il telefono in modo ottimale e per prevenire danni o malfunzionamenti del telefono. Qualsiasi modifica non espressamente approvata in questa guida per l'utente rende nulla la garanzia del telefono.

Nonostante l'attenzione con cui è stato redatto questo manuale, è possibile che, in un'ottica di continuo miglioramento del prodotto, alcune funzionalità del telefono siano leggermente diverse da come sono descritte nel manuale. Per eventuali informazioni aggiuntive Vi consigliamo di contattare il Customer Care di LG Electronics.

L'uso di una custodia con chiusura magnetica potrebbe causare alcuni problemi, quali lo spegnimento automatico dell'apparecchio o l'assenza di rete.

# Norme di sicurezza

Consultare le seguenti indicazioni sulle norme di sicurezza relative all'utilizzo del telefono cellulare. Il mancato rispetto di queste norme può essere pericoloso o illegale. Leggere attentamente questo manuale per ulteriori dettagli.

## Esposizione all'energia elettromagnetica delle radiofrequenze (RF)

### Informazioni sull'esposizione alle onde radio e sul Tasso specifico di assorbimento dell'energia (SAR)

Questo telefono cellulare, modello KG800, è stato progettato per soddisfare i requisiti di sicurezza relativi all'esposizione alle onde radio. Questi requisiti si basano su normative scientifiche che prevedono un sostanziale margine di protezione che garantisce la sicurezza di tutte le persone, indipendentemente dall'età e dallo stato di salute.

- ▶ La normativa sull'esposizione alle onde radio utilizza un'unità di misura nota come Tasso Specifico di Assorbimento o SAR. I test per il SAR sono condotti utilizzando metodi standard con il telefono cellulare che trasmette al livello di energia massimo approvato in ogni banda di frequenza utilizzata.
- ▶ Nonostante le differenze tra i vari livelli di SAR dei diversi modelli, i telefoni LG sono progettati per soddisfare le più importanti normative relative all'esposizione alle onde radio.
- ▶ Il limite SAR consigliato dalla international Commission on Non-Ionizing Radiation Protection (ICNIRP, Commissione Internazionale sulla protezione dalle radiazioni non ionizzanti), è di 2W/kg calcolato su dieci (10) grammi di massa corporea.
- ▶ Il valore SAR più alto per questo modello di telefono, collaudato da DASY4 per l'uso a contatto con l'orecchio, è di 0.596 W/kg (10g). Tale misurazione è stata effettuata tenendo il telefono alla distanza di 1.5 cm dall'orecchio.

- ▶ Le informazioni sui dati di SAR relative ai residenti nei paesi e nelle regioni che hanno adottato il limite SAR consigliato dall'IEEE (Institute of Electrical and Electronics Engineers), equivale a 1.6 W/kg calcolato su un (1) grammo di massa corporea (ad esempio USA, Canada, Australia e Taiwan).

## Manutenzione e cura del prodotto

### ATTENZIONE!

*usare solo batterie, caricabatterie e accessori approvati per essere utilizzati con questo modello di telefono. L'utilizzo di prodotti di terzi non solo può risultare pericoloso, ma può anche rendere nulla la garanzia applicata al telefono.*

- ▶ Non smontare l'apparecchio. Se è necessaria una riparazione, rivolgersi presso un centro assistenza autorizzato LG.
- ▶ Utilizzare lontano da apparecchiature elettriche quali TV, radio e PC.
- ▶ Tenere lontano da fonti di calore quali termosifoni o cucine.
- ▶ Non sottoporre l'apparecchio a scosse, urti o vibrazioni.
- ▶ Non mettere il telefono in un forno a microonde, in quanto la batteria potrebbe esplodere.
- ▶ Non far cadere l'apparecchio.
- ▶ Il rivestimento del telefono potrebbe danneggiarsi se si utilizzano involucri o custodie in vinile.
- ▶ Usare un panno asciutto per la pulizia esterna del telefono. (Non usare solventi come benzene, acquaragia o alcol, nè detersivi o prodotti chimici aggressivi).
- ▶ Non esporre l'apparecchio a fumo o polvere.
- ▶ Tenere lontano da carte di credito o supporti magnetici per evitarne la smagnetizzazione.
- ▶ Non toccare il display con oggetti appuntiti per evitare di danneggiare il telefono.

# Norme di sicurezza

- ▶ Non versare liquidi sul telefono e non utilizzarlo in ambienti eccessivamente umidi.
- ▶ Usare gli accessori con attenzione e delicatezza. Non toccare l'antenna se non strettamente necessario.
- ▶ Usare accessori come auricolari e cuffie con cautela. Assicurarsi che i cavi siano collegati correttamente e non toccare l'antenna se non necessario.
- ▶ Solo il personale autorizzato deve occuparsi della manutenzione del telefono e dei relativi accessori. Un'installazione difettosa o un servizio di assistenza errato potrebbe provocare incidenti e invalidare di conseguenza la garanzia.
- ▶ Non utilizzare il telefono se l'antenna è danneggiata. Se un'antenna danneggiata viene a contatto con la pelle, può verificarsi una lieve ustione. Per sostituire l'antenna danneggiata, recarsi presso un centro assistenza autorizzato LG.
- ▶ L'etichetta del telefono contiene informazioni importanti per l'assistenza clienti. Non rimuoverla.

## Funzionamento ottimale del telefono cellulare

Per sfruttare al meglio le prestazioni con il minimo consumo di energia, seguire le indicazioni riportate di seguito:

- ▶ Quando si utilizza il telefono cellulare, non toccare l'antenna per evitare che ne risenta la qualità della chiamata, che il telefono richieda un livello maggiore di potenza per il funzionamento e che si riducano i tempi di conversazione e standby.

## Dispositivi elettronici

Tutti i trasmettitori di onde radio possono provocare interferenze se posti in prossimità di altre apparecchiature elettroniche.

- ▶ Non utilizzare il telefono in prossimità di apparecchiature mediche senza autorizzazione. Evitare di posizionare il telefono in corrispondenza di pacemaker, ad esempio nel taschino della giacca o della camicia. A tal proposito si consiglia di tenere il telefono ad una distanza minima di almeno 20 cm dall'area in questione.

- ▶ Il telefono potrebbe interferire con alcuni tipi di protesi acustiche.
- ▶ Il telefono potrebbe interferire con apparecchi televisivi, radio, computer, ecc.

## Sicurezza durante la guida

**Verificare le leggi e le normative che riguardano l'utilizzo dei telefoni cellulari quando si circola sulla rete stradale. Qui di seguito vengono elencate delle norme generali di sicurezza.**

- ▶ Non utilizzare il telefono durante la guida.
- ▶ Prestare la massima attenzione alla guida.
- ▶ Utilizzare il kit vivavoce, se disponibile.
- ▶ Accostare e parcheggiare prima di telefonare o rispondere a una chiamata, se le condizioni di guida e della strada lo richiedono.
- ▶ L'energia in radiofrequenza potrebbe interferire con alcuni dei sistemi elettronici dell'auto quali l'autoradio e le apparecchiature di sicurezza.

- ▶ Se il veicolo è dotato di air bag, non collocarvi nè installarvi accanto oggetti come apparecchi wireless portatili per evitare seri danni conseguenti all'errato funzionamento dell'air bag.

Durante l'ascolto della musica tramite il riproduttore musicale del telefono, assicurarsi che il volume sia ragionevolmente basso da permettere di capire quanto avviene intorno a sè. Tale precauzione è particolarmente importante quando si attraversa la strada.

## Evita di danneggiare il tuo udito

L'udito potrebbe danneggiarsi se viene esposto a volumi eccessivi e prolungati nel tempo. Consigliamo quindi di non accendere o spegnere il telefono con gli auricolari e di tenere il volume di ascolto delle conversazioni e della musica a un livello ragionevole.

## Aree a rischio di esplosione

Non utilizzare il telefono cellulare in aree dove siano in atto operazioni di detonazione. Rispettare le restrizioni e osservare tutte le norme o i regolamenti al riguardo.

## Atmosfere potenzialmente esplosive

- ▶ Non utilizzare il telefono cellulare in prossimità di stazioni di rifornimento di carburante. Osservare tale restrizione anche in prossimità di combustibili o prodotti chimici.
- ▶ Non trasportare nè conservare sostanze esplosive, liquidi o gas infiammabili all'interno dello scomparto dell'autovettura in cui si trovano il telefono cellulare e i relativi accessori.

## A bordo di aeromobili

L'uso di dispositivi portatili può causare delle interferenze al velivolo.

- ▶ Spegnerne il cellulare prima di imbarcarsi su qualsiasi aeromobile.
- ▶ Utilizzarlo a terra (prima o dopo il decollo) solo con il permesso dell'equipaggio.

## Bambini

Conservare il telefono in un posto sicuro, fuori dalla portata dei bambini. L'apparecchio è composto da parti smontabili di piccole dimensioni che, se ingerite, possono provocare soffocamento.

## Chiamate di emergenza

Le chiamate di emergenza potrebbero non essere disponibili su tutte le reti cellulari. Per questo motivo, non fare mai affidamento solo sul telefono per le chiamate di emergenza. Contattare il fornitore di servizi locale per conoscere la disponibilità dei servizi di emergenza nel proprio paese.

## Manutenzione e informazioni sulle batterie

- ▶ Non è necessario scaricare completamente la batteria prima di ricaricarla. A differenza di altri tipi di batteria, l'effetto memoria che potrebbe compromettere le prestazioni della batteria è molto ridotto.
- ▶ Utilizzare solo batterie e caricabatterie LG in quanto sono progettati per ottimizzare le prestazioni e la durata delle batterie.
- ▶ Non smontare nè cortocircuitare la batteria.
- ▶ Tenere puliti i contatti metallici della batteria.
- ▶ Sostituire la batteria quando le prestazioni non sono più accettabili. La batteria può essere ricaricata centinaia di volte prima che sia necessario sostituirla.
- ▶ Se la batteria è rimasta inutilizzata per un lungo periodo la ricarica potrebbe richiedere fino a 30 minuti prima di iniziare.
- ▶ Non esporre il caricabatteria alla luce solare diretta e non utilizzarlo in ambienti particolarmente umidi, ad esempio nel bagno.
- ▶ Evitare di lasciare la batteria in luoghi con temperature troppo basse o elevate per non comprometterne le prestazioni.

# KG800 funzioni

## Componenti del telefono

### Telefono aperto



**Altoparlante**

**Tasti di navigazione**

- ▶ **In modalita standby:**
  - ▶ Elenco delle funzioni preferite
  - ▶ Elenco dei contatti in rubrica
  - ▶ **Brevemente:** Selezione dei profili
  - ▶ **Premuto a lungo:** Attiva/disattiva la modalit  vibrazione
  - ▶ Accesso ai messaggi e all'agenda
- ▶ **Nel menu:** scorrimento delle opzioni

**Tasti di funzione speciale**

Questi tasti permettono di utilizzare diverse funzioni a seconda del contesto:

- ▶ **#\*#** : **Inserimento di un numero:** immette una pausa (P) se premuto a lungo  
**Modalit  fotocamera:** attiva/disattiva il flash
- ▶ **\*2#** : **Inserimento testo:** accede alla tabella dei simboli  
**Modalit  fotocamera:** attiva/disattiva l'autoscatto

**Display principale**

- ▶ **Parte superiore:** potenza del segnale, livello della batteria e funzioni varie
- ▶ **Parte inferiore:** indicatori dei tasti funzione

**Tasti alfanumerici**

- ▶ **In modalita standby:** immissione dei numeri da comporre. Premendo a lungo i seguenti tasti si accede a funzioni speciali quali:
  - ▶ **0** - inserisce il carattere + per le chiamate internazionali
  - ▶ **1** - segreteria telefonica da **2** a **9** - selezione rapida
- ▶ **In modalit  modifica testo:** immissione di numeri e caratteri

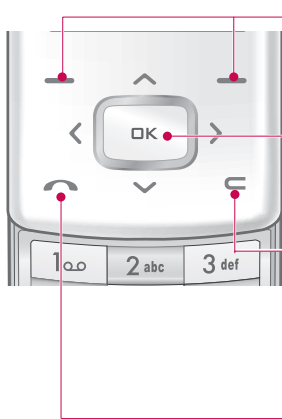

### Tasti funzione

Questi tasti eseguono la funzione indicata in corrispondenza sul display.

### Tasto Conferma

Consente di selezionare le opzioni di menu e confermare le operazioni. Premere a lungo per avviare il browser WAP.

### Tasto Cancella/Esci

Elimina un carattere ogni volta che lo si preme; se lo si tiene premuto si cancella tutto quanto è stato digitato.

Utilizzare questo tasto anche per tornare alla schermata precedente dei menu.

### Tasto Invio

- ▶ Compose un numero di telefono e risponde a una chiamata in arrivo
- ▶ **In modalità standby:** mostra le ultime chiamate inviate, ricevute e perse.

# KG800 funzioni

## Parte laterale sinistra



### Tasti volume laterali

- ▶ **In modalita standby (aperto):** premere una volta per attivare il touch pad
- ▶ **In modalita standby (chiuso):** premere due volte per attivare il touch pad
- ▶ **Nel menu:** scorrimento delle opzioni
- ▶ **Durante una chiamata:** regolazione del volume della conversazione

## Parte laterale destra



### Tasto Fine

- ▶ **Accensione/spengimento del telefono** (tenere premuto)
- ▶ **Termina o rifiuta una chiamata.**

### Tasto di scelta rapida MP3, Fotocamera e Videocamera

- ▶ Consente di attivare direttamente il menu Multimedia (MP3, fotocamera, videocamera...). Tenere premuto per attivare il lettore MP3.

## Lato posteriore del telefono

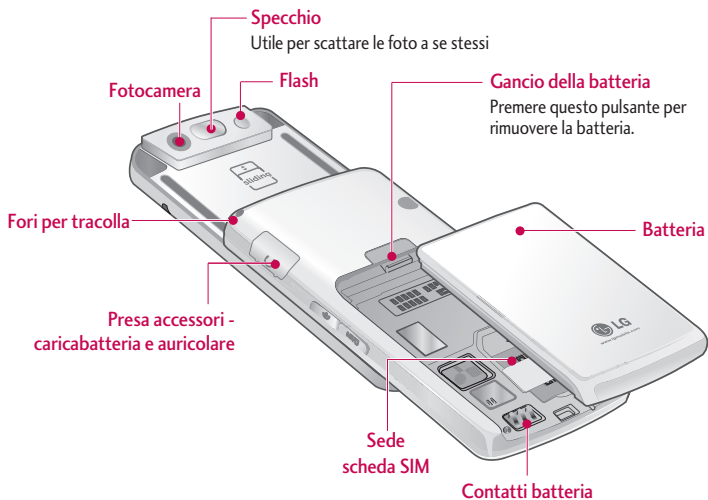

## Uso del touch pad

Il telefono sfrutta l'innovativo touch pad (tasti a sfioramento) invece che il sistema di tasti tradizionali. Il touch pad permette l'uso del telefono con un semplice tocco della superficie del telefono.

Leggere attentamente la sezione "Precauzioni per l'uso del touch pad" prima di utilizzare il telefono.

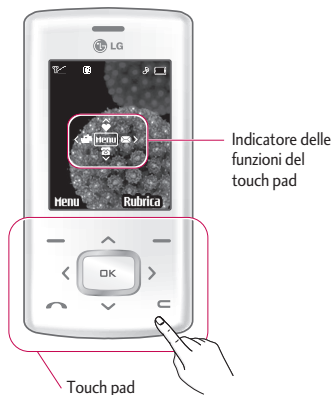

## Precauzioni per l'uso del touch pad

1. Assicurarsi che le mani siano pulite e asciutte.
  - Evitare che il touch pad venga a contatto con le mani umide o che il prodotto si trovi in ambienti umidi.
2. Non è necessario esercitare una forte pressione sul touch pad per assicurarne il corretto funzionamento.

Non sottoporre l'apparecchio a urti violenti, in quanto il touch pad potrebbe danneggiarsi.

3. Le funzioni del touch pad sono riportate sul display. Se le informazioni sono assenti, verificarne l'attivazione dal (Menu 9.2.7).
4. Il touch pad si disattiva automaticamente quando si spengono le luci. Per riattivare le funzionalità del touch pad, aprire lo slide o premere uno dei tasti laterali.

5. Quando lo slide è chiuso, il touch pad si disattiva automaticamente. Per riattivarlo premere due volte i tasti volume laterali del telefono. Il touch pad si disattiva automaticamente anche durante una chiamata. Per riattivarlo è necessario premere il tasto laterale MP3. Per ulteriori informazioni consultare la sezione "Uso del touch pad".
6. Per consentire il corretto funzionamento dei pulsanti esterni, evitare di coprirli con la custodia del cellulare o con parti in plastica e non indossare guanti.
7. Evitare che metalli e altri materiali conduttori vengano a contatto con la superficie dei pulsanti esterni, in quanto il contatto potrebbe provocare dei guasti.

## Uso del touch pad

Quando lo slide è chiuso, il touch pad si disattiva automaticamente per evitare che il tocco accidentale dei tasti provochi operazioni indesiderate. Seguire le istruzioni riportate qui di seguito per riattivare il touch pad a seconda dei casi:

### 1. Con lo slide chiuso

- Per riattivare il touch pad, premere i tasti volume laterali per due volte OPPURE aprire lo slide.
- Il touch pad si disattiva automaticamente se non viene premuto alcun tasto per 3 secondi.

### 2. Con lo slide aperto

Per riattivare il touch pad, premere un tasto qualsiasi

### 3. Durante le chiamate

- Durante le chiamate, indipendentemente dallo stato dello slide, il touch pad si disattiva automaticamente dopo aver inviato la chiamata.
- Per riattivare il touch pad, premere il tasto laterale MP3.
- Il touch pad si disattiva automaticamente se non viene premuto alcun tasto per 3 secondi.

## Informazioni sul display

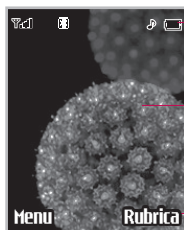

Area icone

Area testo e immagini

Indicatori dei tasti funzione

Area	Descrizione
<b>Icone</b>	Visualizza le icone descritte nella pagina seguente.
<b>Testo e immagini</b>	Visualizza i messaggi, le istruzioni e qualsiasi informazione immessa, ad esempio il numero digitato.
<b>Tasti funzione</b>	Visualizza le opzioni contestualmente assegnate ai tasti funzione.

Di seguito vengono elencate le icone visualizzate sul display e la relativa descrizione.

## Descrizione delle icone

Icone/Indicatore	Descrizione
	Indica la potenza del segnale di rete *.
	Chiamata in corso.
	Servizio GPRS presente e disponibile.
	Indica l'utilizzo del servizio di roaming.
	Indica che è stata impostata una sveglia
	Indica il livello di carica della batteria **.
	Indica la ricezione di un messaggio (di testo, multimediale o push).
	Indica la ricezione di un messaggio in segreteria (casella vocale) se supportato dal gestore di rete.

\* A seconda della potenza del segnale, la qualità della conversazione può variare. In condizioni di segnale precarie - ovvero quando l'indicatore mostra 2 o 1 barra - la qualità potrebbe infatti peggiorare, evidenziando fenomeni di voce metallica, audio muto e, in taluni casi, caduta della linea. Per evitare tali problemi consigliamo quindi di verificare la potenza del segnale sul display. Nel caso in cui l'indicatore non visualizzi alcuna barra, significa che non vi è copertura di rete del proprio gestore. Conseguentemente, sul display non viene visualizzato nemmeno il nome dell'operatore. In queste condizioni, non sarà possibile effettuare chiamate, inviare/ricevere messaggi nè utilizzare alcun servizio di rete.

\*\* L'indicatore di carica della batteria potrebbe fluttuare a seconda del modo d'utilizzo del telefono. Usando funzioni multimediali come il lettore MP3, la fotocamera o la videocamera, il consumo della batteria è maggiore rispetto all'uso delle altre funzioni del telefono. La variazione di consumi potrebbe risultare, quindi, in una fluttuazione delle barre dell'indicatore di batteria a seconda della funzione utilizzata. Questo comportamento è normale e non rappresenta un difetto del telefono. Se la batteria è quasi scarica, inoltre, non è possibile utilizzare le funzioni multimediali come lettore MP3, fotocamera e videocamera.

# KG800 funzioni

Icone/Indicatore	Descrizione
	Profilo "Vibrazione" attivato; allarmi sonori non attivi.
	Profilo audio "Normale" attivato.
	Profilo audio "Volume alto" attivato.
	Profilo audio "Silenzioso" attivato.
	Profilo audio "Auricolare" attivato.
	Trasferimento chiamate in arrivo attivo.
	Indica che è in corso l'accesso al servizio WAP tramite connessione dati.
	Indica che è in corso l'accesso al servizio WAP tramite connessione GPRS.
	Bluetooth attivo
	Evento in agenda impostato

## Installazione della scheda SIM e della batteria

Verificare che il telefono sia spento prima di eseguire le seguenti operazioni

### 1. Rimuovere la batteria.

Tenere premuto il gancio della batteria e far scorrere la batteria verso il basso.

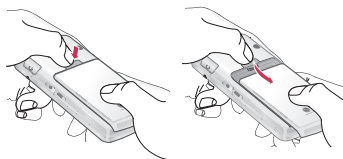

### Nota

- ▶ La rimozione della batteria quando il telefono è acceso potrebbe causare un malfunzionamento dell'apparecchio e danneggiare la SIM card.

### 2. Inserire la scheda SIM.

Inserire la scheda SIM nel relativo alloggiamento e farla scorrere in posizione. Assicurarsi che la scheda SIM sia inserita correttamente (fare riferimento alla figura sottostante) e che i suoi contatti dorati siano rivolti verso il basso. Per rimuovere la scheda SIM, premere leggermente e spingerla nella direzione opposta.

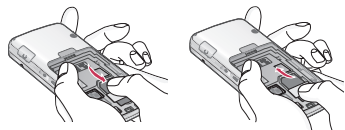

Inserimento scheda SIM    Rimozione scheda SIM

### Nota

- ▶ I contatti metallici della scheda SIM possono graffiarsi e danneggiarsi facilmente. Pertanto, prestare particolare attenzione quando si maneggia la scheda SIM e attenersi alle istruzioni fornite con essa.

# Installazione

## 3. Installare la batteria.

Inserire la batteria nell'alloggiamento e farla scorrere verso l'alto finché non scatta in posizione.

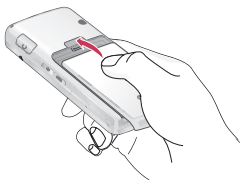

## Ricarica della batteria

Prima di collegare il caricabatterie al telefono verificare che la batteria sia installata correttamente.



1. Inserire il connettore di ricarica nella presa posta sul lato destro del telefono e contrassegnata con .
2. Collegare l'altra estremità dell'adattatore a una presa di corrente. Usare solo il caricatore incluso nella confezione o un accessorio opzionale compatibile e originale.
3. Durante la carica, le barre sull'indicatore di batteria si muovono, indicando che il processo di ricarica è in corso. Quando la batteria è completamente carica, le barre scorrevoli sull'icona della batteria si arrestano.

### ATTENZIONE!

- Non forzare il connettore in quanto il telefono e/o l'adattatore potrebbero danneggiarsi.
- Per l'uso del caricabatterie al di fuori del proprio Paese, utilizzare un adattatore o un trasformatore a seconda degli standard vigenti.
- Non rimuovere la batteria o la scheda SIM durante la carica.
- Prima di essere utilizzata, la batteria fornita con il telefono deve essere caricata completamente.

## AVVERTIMENTO!

- Per evitare scosse elettriche o incendi, scollegare il cavo di alimentazione e il caricabatterie durante i temporali.
- Assicurarsi che la batteria non venga a contatto con oggetti affilati come, ad esempio, forbici o unghie di animali. Ciò potrebbe provocare un incendio.
- Si consiglia di non effettuare o ricevere chiamate durante la carica, per evitare il surriscaldamento del terminale ed eventuali scosse elettriche.
- Se la batteria è completamente scarica, potrebbe essere necessario un periodo di carica iniziale più lungo prima che venga visualizzato il messaggio "In carica" sul display del telefono.
- Se la batteria non si ricarica correttamente, provare a ricaricarla dopo avere spento e riacceso il telefono con l'apposito tasto, oppure scollegare il cavo e reinstallare la batteria.

## Disconnessione dell'adattatore

Scollegare il caricabatterie estraendolo dal telefono, come mostrato in figura.



Disconnessione del caricabatterie

## Accensione e spegnimento del telefono

### Accensione del telefono

1. Collegare la batteria. Se è scarica, collegare il telefono a una fonte di alimentazione esterna quale un caricabatterie, un adattatore da viaggio o un kit vivavoce.
2. Premere  per alcuni secondi fino a quando il display si accende.
3. Immettere il codice PIN, se è stato attivato nel menu Richiesta PIN.

### Spegnimento del telefono

1. Premere  per alcuni secondi fino a quando ha inizio la sequenza di spegnimento.

## Codici di accesso

I codici di accesso descritti in questa sezione possono essere utilizzati per evitare l'uso non autorizzato del telefono. I codici di accesso (esclusi i codici PUK1 e PUK2) possono essere modificati con la funzione Cambia codici (Menu 9.7.5).

### Codice PIN (da 4 a 8 cifre)

Il codice PIN (Personal Identification Number) protegge la scheda SIM dall'uso non autorizzato ed è solitamente riportato sui documenti consegnati insieme alla scheda SIM. Quando la Richiesta Pin è impostata su Sì, ogni volta che si accende il telefono viene richiesto il codice PIN. Al contrario, quando la Richiesta PIN è impostata su No, il telefono si collega direttamente alla rete senza richiedere il codice PIN.

## Codice PIN2 (da 4 a 8 cifre)

Il codice PIN2, fornito con alcune schede SIM, è necessario per accedere ad alcune funzioni come l'indicazione del costo chiamate e la lista dei numeri fissi (FDN). Queste funzioni sono disponibili solo se supportate dalla scheda SIM in uso. Contattare il gestore di rete per ulteriori informazioni.

## Codice PUK (da 4 a 8 cifre)

Il codice PUK (Personal Unblocking Key) è necessario per modificare un codice PIN bloccato. Il codice PUK dovrebbe essere fornito con la scheda SIM. In caso contrario, o in caso di smarrimento del codice, contattare il gestore di rete.

## Codice PUK2 (da 4 a 8 cifre)

Il codice PUK2, fornito con alcune schede SIM, è necessario per modificare un codice PIN2 bloccato. In caso di smarrimento del codice, contattare il gestore del servizio locale.

## Codice sicurezza (da 4 a 8 cifre)

Il codice di sicurezza protegge il telefono dall'uso non autorizzato. Il codice di sicurezza predefinito è impostato su '0000' ed è necessario per utilizzare alcune funzioni del telefono descritte in questo manuale. Il codice di sicurezza predefinito è "0000" ma è possibile modificarlo tramite il menu **Impostazioni - Sicurezza**.



## Password di rete

La password di rete è necessaria quando si utilizza la funzione **Limitazione chiamate**. La password viene fornita dal gestore di rete quando ci si iscrive per usufruire della funzione. Per ulteriori informazioni, vedere (Menu 9.7.3).



# Funzioni generali

## Effettuare e rispondere alle chiamate



### Effettuare una chiamata

1. Assicurarsi che il telefono sia acceso.
2. Digitare un numero di telefono comprensivo di prefisso.
  - ▶ Per cancellare un numero, premere il tasto Cancella . Tenerlo premuto per cancellare tutto il numero.
3. Per chiamare il numero, premere invio .
4. Per concludere la chiamata, premere  o il tasto funzione destro. E' anche possibile terminare la chiamata chiudendo lo slide (tranne quando l'auricolare esterno è collegato).

## Chiamare un numero recente

1. In modalità standby, premere il tasto invio , per visualizzare le chiamate ricevute, inviate e perse più recenti.
2. Selezionare il numero desiderato utilizzando il tasto di navigazione su/giù.
3. Premere .

## Effettuare una chiamata con prefisso internazionale

1. Premere e tenere premuto il tasto  per digitare il prefisso internazionale '+'. Il carattere '+' può essere sostituito con il codice di accesso internazionale '00'.
2. Digitare il prefisso del Paese, il prefisso urbano e il numero di telefono.
3. Premere .

## Terminare una chiamata

Al termine della chiamata, premere il tasto Fine , oppure chiudere lo slide (tranne quando l'auricolare esterno è collegato).

## Effettuare una chiamata dalla Rubrica

È possibile salvare i nomi e i numeri di telefono desiderati nella rubrica della scheda SIM e/o nella memoria del telefono. Per comporre un numero è sufficiente individuare il nome desiderato nella Rubrica e premere il tasto INVIO. Per ulteriori dettagli sulla funzione Rubrica, consultare il (Menu 4.1).

## Regolare il volume

Per regolare il volume dell'altoparlante durante una chiamata, utilizzare i tasti laterali . Premere il tasto laterale su per aumentare e il tasto laterale giù per abbassare il volume.

### Nota

- ▶ In modo standby, utilizzare i tasti laterali per regolare il volume dei toni tasti.



## Rispondere a una chiamata

Quando si riceve una chiamata, il telefono squilla (a seconda del profilo impostato nel (Menu 1)). Se il chiamante viene identificato, viene visualizzato il relativo numero di telefono o il nome e l'immagine se memorizzati in rubrica.

1. Per rispondere alla chiamata in arrivo:
  - **Con lo slide chiuso:** aprire lo slide.
  - **Con lo slide aperto:** premere il tasto INVIO o il tasto funzione sinistro. A seconda dell'impostazione del Modo risposta 9.6.2, è possibile rispondere aprendo lo slide o premendo qualsiasi tasto. Consultare (Menu 9.6.2) per ulteriori informazioni.

# Funzioni generali

## Nota

- ▶ Se è stata scelta l'opzione Qualsiasi tasto come modalità di risposta, per rispondere alla chiamata è possibile premere un tasto qualunque a eccezione del tasto  o del tasto funzione destro.
  - ▶ È possibile rispondere a una chiamata mentre si consulta la Rubrica o si utilizzano altre funzioni dei menu (eccetto quando si effettua il collegamento con cavo USB. Vedere la sezione "Connettività USB" per ulteriori informazioni).
    - Per rifiutare una chiamata in arrivo, premere il tasto laterale "Fine" mentre il telefono squilla.
2. Per terminare una chiamata, chiudere lo slide o premere il tasto .

## Modalità vibrazione (Rapida)

È possibile attivare la modalità vibrazione tenendo premuto il tasto  dopo aver attivato il touch pad.

## Potenza del segnale

L'indicatore () visualizza l'intensità del segnale del gestore. Maggiori sono le barre, migliore è la copertura e viceversa. Quando le barre sono 1 o 2, la qualità della conversazione diminuisce. Inoltre, la potenza del segnale può diminuire all'interno di edifici. In questi casi, spostarsi vicino a una finestra per migliorare la ricezione.

## Inserimento di testo e numeri

Il tastierino del telefono cellulare consente di digitare caratteri alfanumerici (testo e numeri) per memorizzare nomi nella rubrica, scrivere messaggi o pianificare eventi nel calendario. Ciascun tasto, infatti, è contrassegnato da un numero e da alcune lettere dell'alfabeto. L'inserimento del testo in un messaggio è vincolato alla modalità di inserimento selezionata. Sul telefono sono disponibili i seguenti metodi di inserimento del testo.

### Nota

- ▶ Alcuni campi potrebbero essere vincolati a una sola modalità di immissione testo (es. il numero di telefono nei campi della rubrica).

## Modalità T9

Questa modalità consente di digitare le parole con una singola pressione dei tasti per ciascuna lettera che compone la parola. La modalità T9, infatti, confronta automaticamente i tasti premuti con un dizionario interno per determinare la parola corretta; tale sistema permette di digitare le parole più velocemente in quanto richiede molte meno pressioni dei tasti rispetto alla tradizionale modalità ABC.

## Modalità ABC

Questa modalità consente di inserire le lettere premendo il tasto che corrisponde alla lettera desiderata una, due o tre volte fino a quando appare sul display quella desiderata.

## Modalità 123 (modalità numero)

Questa modalità consente di digitare solo i numeri. Per passare alla modalità numero in un campo di immissione testo, premere il tasto fino a quando viene visualizzato il modo 123, oppure, per l'accesso diretto, tenerlo premuto.

## Modalità Simbolo

Questa modalità consente l'inserimento di caratteri speciali.

## Modifica della modalità di immissione testo

1. Quando si è all'interno di un campo che consente l'immissione di caratteri, nell'angolo in alto a destra del display appare l'indicatore della modalità di immissione testo.







2. Per modificare la modalità di immissione testo, premere **#\*#** fino a raggiungere quella desiderata.





## Uso della modalità T9

La modalità di immissione testo intuitiva T9 consente di digitare le parole con facilità premendo un numero minimo di tasti. Man mano che si preme ciascun tasto, il telefono visualizza i caratteri in base a un dizionario interno. Quando viene aggiunta una lettera, la parola cambia in base alla scelta più probabile del dizionario. Nel caso non vi sia la parola desiderata, è possibile aggiungerla al dizionario.



1. Una volta attivata la modalità di immissione testo intuitiva T9, cominciare a digitare una parola premendo i tasti da **2abc** a **9wxyz**. Premere ciascun tasto una sola volta per ogni lettera che compone la parola.
  - ▶ La parola visualizzata cambia ogni volta che si digita un nuovo carattere. Ignorare la parola che appare sul display fino a quando non è stata digitata completamente.

- ▶ Se dopo essere stata digitata completamente la parola non è corretta, premere il tasto di navigazione giù una o più volte per scorrere tutte le parole proposte come opzione.

**Esempio:** Premere     per digitare **Ciao**.

Premere     (tasto di navigazione giù) per digitare **Cibo**.



- ▶ Se la parola desiderata non è compresa nell'elenco delle parole proposte, aggiungerla mediante la modalità ABC.
  - ▶ È possibile selezionare la lingua del dizionario usato dalla modalità T9. Premere il tasto funzione sinistro [Opzioni], quindi selezionare **Lingua T9** e il dizionario desiderato per la modalità T9. È anche possibile disattivare la modalità T9 selezionando **Disattiva T9**. La modalità T9 è normalmente attiva.
2. Digitare la parola intera prima di modificare o cancellare qualsiasi carattere.



3. Aggiungere uno spazio a ciascuna parola premendo il tasto . Per cancellare le lettere, premere il tasto . Per cancellare tutto il contenuto del display, tenere premuto il tasto .

### Nota

- ▶ Per uscire dalla modalità di immissione testo senza salvare il testo digitato, premere Opzioni e selezionare Esci.

## Utilizzo della modalità ABC

Utilizzare i tasti da  a  per digitare il testo.

1. Premere il tasto contrassegnato dalla lettera desiderata.
  - Una volta per la prima lettera.
  - Due volte per la seconda lettera.
  - E così via.
2. Per inserire uno spazio, premere una volta il tasto . Per cancellare le lettere, premere il tasto . Per cancellare tutto quanto appare sul display, premere e tenere premuto il tasto .

# Funzioni generali

## Nota

- ▶ Per ulteriori informazioni sui caratteri disponibili per ciascun tasto, consultare la seguente tabella.

Tasto	Caratteri in ordine di visualizzazione	
	Maiuscole	Minuscole
	.,/?!-:'"1	.,/?!-:'"1
	ABC2ÀÁÂÃÄÅÆÇ	abc2àáâãäåæç
	DEF3ÈÉÊË	def3èéêë
	GHI4ÌÍÎ	ghi4ìíî
	JKL5	jkl5
	MNO6ÒÓÔÕÖ	mno6òóôõö
	PQRS7	pqr7
	TUV8ÙÚÛÜ	tuv8ùúüü
	WXYZ9	wxyz9
	Spazio 0	Spazio 0

## Uso della modalità 123 (modalità numero)

La modalità 123 consente di inserire dei numeri in un messaggio di testo (ad es. un numero di telefono).

Premere i tasti corrispondenti alle cifre desiderate prima di passare manualmente alla modalità di immissione testo desiderata.

## Uso della modalità Simbolo

Questa modalità consente di inserire diversi simboli o caratteri speciali.

Per inserire un simbolo, premere il tasto . Utilizzare i tasti di navigazione per scorrere le pagine dei simboli e premere il tasto numerico corrispondente al simbolo desiderato per inserirlo nel testo. Premere il tasto OK per chiudere la finestra di inserimento dei simboli.

## Rubrica

È possibile salvare i numeri di telefono e i relativi nomi nella memoria della scheda SIM in uso, oppure nella memoria del telefono. Nella memoria del telefono si possono memorizzare fino a 1 000 contatti; la memoria della SIM dipende dalla SIM stessa. La scheda SIM e la memoria del telefono, benché fisicamente distinte, vengono utilizzate come un'unica entità.

# Menu durante la chiamata

Questo telefono offre diverse funzioni di controllo che è possibile utilizzare durante una telefonata. Per accedere alle funzioni durante una chiamata, premere il tasto laterale MP3 per attivare il touch pad quindi premere il tasto funzione sinistro [Opzioni].

## Durante una chiamata

Il menu visualizzato sul display del telefono durante una chiamata è diverso da quello visibile in modalità standby; le opzioni che comprende sono descritte di seguito.

### Effettuare una seconda chiamata (dipende dai servizi di rete)

È possibile effettuare una seconda chiamata componendo un nuovo numero e premendo il tasto Invio, oppure utilizzandone uno memorizzato nella rubrica premendo il tasto funzione destro [Rubrica] e selezionando Ricerca. Quando si effettua una seconda chiamata, quella corrente viene messa automaticamente in attesa.

### Passare da una chiamata all'altra

Selezionare la chiamata da attivare con i tasti di navigazione su/giù e premere il tasto Invio. In alternativa, premere il tasto funzione sinistro Opzioni e selezionare **Scambia**.

### Rispondere a una seconda chiamata in arrivo

Questa funzione, denominata Avviso chiamata, è disponibile solo se supportata dal gestore di rete. Per ulteriori informazioni sull'attivazione e la disattivazione di questa funzione, consultare la sezione Avviso chiamata (Menu 9.6.4).

Se la funzione **Avviso chiamata** è attiva, quando si riceve una seconda chiamata il telefono emette un avviso acustico dall'altoparlante (la suoneria viene disabilitata automaticamente) e visualizza un messaggio sul display. Per rispondere alla chiamata, premere il tasto Invia, oppure il tasto funzione sinistro. Per chiudere la chiamata in corso, è sufficiente premere il tasto Fine.

## Rifiutare una chiamata in arrivo

Per rifiutare una chiamata in arrivo senza rispondere, premere il tasto **[❌]**.

Per rifiutare una chiamata quando ce n'è già una in corso, premere il tasto **[Menu]** e selezionare **Conferenza/Rifiuta**, oppure premere **[❌]**.

## Esclusione del microfono (Mute)

Per disattivare il microfono durante una chiamata, premere il tasto **[Opzioni]** e selezionare **Mute** (muto).

Premendo il tasto funzione sinistro **[Attiva]**, il telefono torna alla funzione normale. Quando il microfono è disattivo, il vostro interlocutore non può sentirvi ma voi potete ancora ascoltarlo.

## Toni DTMF durante una chiamata

Per attivare i toni **DTMF** durante una chiamata (ad esempio per permettere al telefono di usare un centralino automatico) premere il tasto **[Opzioni]** e di seguito **Attiva DTMF**. Selezionare **Disattiva DTMF** per

disattivare i toni DTMF. I toni DTMF sono normalmente attivi.

## Chiamate multiple o conferenza

Il servizio conferenza permette di condurre una conversazione simultanea con più utenti (se il vostro gestore di rete supporta questa funzione). Una chiamata in conferenza può essere attivata solo se sono in corso una chiamata attiva e una in attesa, e se avete risposto ad entrambe. L'utente che inizia una chiamata in conferenza ne manterrà il controllo fino al termine; sarà quindi possibile aggiungere nuove chiamate, disconnetterle o separarle (ovvero rimuoverle dalla chiamata conferenza ma tenerle in collegamento). Tutte queste opzioni sono disponibili nel menu durante la chiamata. Il numero massimo di utenti in una chiamata conferenza è cinque. Se avete iniziato la chiamata, siete l'unico utente che può controllarla e aggiungere utenti a essa.

# Menu durante la chiamata

## Effettuare una seconda chiamata

Durante una chiamata è possibile effettuare una seconda. Comporre il secondo numero e premere il tasto , oppure sceglierlo dalla rubrica. Quando la seconda chiamata è collegata, la prima viene messa automaticamente in attesa. Per passare da una chiamata all'altra, premere il tasto funzione sinistro [Opzioni] seguito da **Scambia**, oppure selezionare la chiamata da attivare con i tasti di navigazione su/giù e premere il tasto [Invia].

## Iniziare una chiamata in conferenza

Per iniziare una chiamata in conferenza, collegando la chiamata in attesa a quella correntemente attiva, premere il tasto funzione sinistro [Opzioni] e selezionare **(Conferenza)/Unisci tutti**.

## Mettere in attesa una conferenza

Per mettere in attesa una conferenza, premere il tasto Invia. In alternativa, premere il tasto funzione sinistro [Opzioni] e selezionare **Conferenza/Metti tutti in attesa**. Gli altri utenti in attesa rimarranno collegati fra di loro.

## Attivare una conferenza in attesa

Per riattivare una chiamata in conferenza precedentemente messa in attesa, premere il tasto funzione sinistro [Opzioni] seguito da **Conferenza/Unisci tutti**.

## Aggiungere chiamate alla conferenza

Per aggiungere chiamate a una conferenza in corso, premere il tasto funzione sinistro [Opzioni], quindi selezionare **Conferenza/Unisci tutti**.

## Visualizzare i partecipanti a una conferenza

Per scorrere i numeri dei chiamanti che partecipano a una conferenza sul display del telefono, utilizzare i tasti di navigazione su/giù.

## Chiamata privata durante una conferenza

E' possibile continuare una chiamata in privato con un solo partecipante alla conferenza, lasciando gli altri collegati fra di loro. Scegliere l'interlocutore con il quale continuare la conversazione in privato con i tasti di navigazione su/giù, premere il tasto funzione sinistro e selezionare Conferenza/Privato. Tutti gli altri partecipanti verranno messi in attesa.

## Terminare una conferenza

Per terminare l'intera chiamata in conferenza, premere il tasto funzione sinistro [Opzioni] e selezionare **Conferenza/Fine conferenza**. E' possibile disconnettere un singolo partecipante alla conferenza premendo il tasto  dopo averlo selezionato con i tasti di navigazione su/giù.

# Struttura del menu

Qui di seguito viene riportata la struttura dei menu e sottomenu del telefono.

- ▶ Le descrizioni delle varie funzioni faranno frequentemente riferimento ai vari menu utilizzando i numeri corrispondenti. Quando sul manuale viene indicato, per esempio, di consultare il (Menu 4.1), significa che bisogna fare riferimento al menu Rubrica.

1. Profili
1.X.1 Attiva
1.X.2 Personalizza
1.X.3 Rinomina

2. Registro chiamate
2.1 Perse
2.2 Ricevute
2.3 Inviato
2.4 Tutte
2.5 Cancella lista
2.6 Timer e costi
2.7 Info GPRS

3. Accessori
3.1 Preferiti
3.2 Sveglia
3.3 Calcolatrice
3.4 Convertitore
3.5 Fusi orari
3.6 Servizi SIM

4. Organizer
4.1 Rubrica
4.2 Calendario
4.3 Memo

5. Messaggi
5.1 Nuovo messaggio
5.2 Ricevuti
5.3 Caselle E-mail
5.4 Bozze
5.5 Inviati
5.6 Chiama segreteria
5.7 Messaggi CB
5.8 Modelli
5.9 Impostazioni

- I numeri a lato di ogni menu sono utili per accedere direttamente alla funzione desiderata. Ancora una volta, per accedere alla Rubrica, è possibile premere il tasto Menu, seguito dai numeri 4 (per accedere all'Organizer) e 1 (per accedere alla rubrica).

## 6. Multimedia

- 6.1 Fotocamera
- 6.2 Videocamera
- 6.3 Registratore vocale
- 6.4 MP3
- 6.5 Album
- 6.6 Album video
- 6.7 Impostazioni

## 7. Browser

- 7.1 Home
- 7.2 Preferiti
- 7.3 Vai a URL
- 7.4 Impostazioni



## 8. Cartella personale

- 8.1 Java
- 8.2 Video
- 8.3 Foto
- 8.4 Musica
- 8.5 Testo
- 8.6 Immagini
- 8.7 Suoni
- 8.8 Altro

## 9. Impostazioni

- 9.1 Data & Ora
- 9.2 Display
- 9.3 Risparmio energetico
- 9.4 Lingua
- 9.5 Connettività
- 9.6 Chiamata
- 9.7 Sicurezza
- 9.8 Stato memoria
- 9.9 Reset impostazioni

# Selezione di funzioni e opzioni

Il telefono dispone di un insieme di funzioni organizzate in menu e sottomenu a cui si accede mediante i due tasti di funzione  e . Ciascun menu e sottomenu consente di visualizzare e modificare le impostazioni di una funzione specifica.

La funzione svolta da questo tipo di tasti varia in base al contesto; il testo posto sopra ai due tasti indica la funzione associata in quel particolare contesto.



Premere il tasto funzione sinistro per accedere al Menu principale.

Premere il tasto funzione destro per accedere al menu Rubrica.

Nella cartella Profili, è possibile regolare e personalizzare il profilo audio del telefono a seconda delle circostanze e dell'ambiente.

Sono disponibili i seguenti profili predefiniti: **Vibrazione**, **Silenzioso**, **Normale**, **Volume alto** e **Auricolare**. È possibile personalizzare tutti i profili fatta eccezione per Vibrazione e Silenzioso.

Premere il tasto Menu  e selezionare Profili utilizzando i tasti di navigazione. Viene visualizzato l'elenco dei profili disponibili:

## Vibrazione

Menu 1.1

Attiva il modo Vibrazione. I segnali acustici vengono sostituiti dalla vibrazione.

## Silenzioso

Menu 1.2

Attiva il modo Silenzioso. Tutti i toni saranno spenti per un ambiente silenzioso.

## Normale

Menu 1.3

Attiva il profilo Normale.

## Volume alto

Menu 1.4

Attiva il modo Volume alto.

## Auricolare

Menu 1.5

Dà la possibilità di modificare le impostazioni di questo profilo.

### Nota

- ▶ Il profilo Auricolare si attiva solo quando viene collegato un auricolare esterno al telefono. E' possibile comunque modificarne le impostazioni in qualsiasi momento.

Sono disponibili le seguenti opzioni:

## **Attiva** (Menu 1.x.1)

Attiva il profilo selezionato.

## **Personalizza** (Menu 1.x.2)

Permette di impostare il profilo, modificando il tono di chiamata, il volume della suoneria e così via. Tale opzione non è disponibile per i profili Vibrazione e Silenzioso.

- ▶ **Tipo di avviso chiamata:** Impostare il tipo di avviso per le chiamate in arrivo, scegliendo fra Vibrazione, Suoneria, entrambe (Suona e Vibra), prima l'una e poi l'altra (Vibra > Suona) o Silenzioso.
- ▶ **Suoneria:** Consente di selezionare la suoneria del profilo che si sta modificando, scegliendo fra quelle disponibili o quelle scaricate.
- ▶ **Volume suoneria:** Permette di impostare il volume della suoneria del profilo che si sta modificando.

## **Nota**

- ▶ Questa impostazione ha effetto solo quando il telefono è chiuso. Quando lo slide è aperto, infatti, il volume suoneria viene automaticamente impostato a 3.
- ▶ **Avviso SMS:** Consente di impostare il modo di notifica della ricezione di un messaggio del profilo che si sta modificando, scegliendo fra Squilla una volta, Squilla periodicamente, Suona e vibra, Vibrazione e Silenzioso. Selezionando Squilla periodicamente, il telefono emette l'avviso di nuovo messaggio in arrivo per 3 volte, a distanza di 5 minuti.
- ▶ **Tono messaggi:** Permette di impostare il tono di ricezione messaggi, scegliendo fra 4 possibilità.
- ▶ **Tono tasti:** Modifica il tono emesso dai tasti, scegliendo fra 4 opzioni.
- ▶ **Volume tasti:** Consente di impostare il volume del tono dei tasti relativo al profilo che si sta modificando.

- ▶ **Tono slide:** Imposta il tono emesso quando si apre o si chiude lo slide del telefono.
- ▶ **Volume effetti audio:** Imposta il volume degli effetti sonori emessi dal telefono, come quelli di conferma, di errore e così via.
- ▶ **Volume on/off:** Consente di impostare il volume delle melodie di accensione e spegnimento del telefono.
- ▶ **Auto risposta:** Nel profilo Auricolare è possibile impostare la risposta automatica.
  - **No:** Risposta automatica non attiva.
  - **Dopo 5 sec:** Il telefono risponde automaticamente dopo 5 secondi.
  - **Dopo 10 sec:** Il telefono risponde automaticamente dopo 10 secondi.

## Rinomina (Menu 1.x.3)

E' possibile rinominare un profilo e attribuirgli il nome desiderato.

### Nota

- ▶ I profili Vibrazione, Silenzioso e Auricolare non possono essere rinominati.

# Registro chiamate

Questo menu visualizza il registro chiamate (perse, ricevute e inviate) e i relativi dettagli. Nel caso in cui non vi sia il servizio CLI (Calling Line Identification) non sarà possibile vedere il numero del chiamante.

Inoltre, in questo menu è possibile verificare la durata e i costi (se la funzione è supportata dal gestore) delle chiamate.

## Perse

Menu 2.1

Questa funzione consente di visualizzare l'elenco degli ultimi 10 numeri di telefono delle chiamate a cui non si è data risposta. È possibile cancellare ogni singola chiamata dalla lista, inviare un messaggio SMS o MMS e verificare i dettagli di ogni chiamata.

Queste possibilità sono offerte anche per le chiamate Ricevute (Menu 2.2) e Inviato (Menu 2.3).

## Ricevute

Menu 2.2

Questa opzione consente di visualizzare le ultime 10 chiamate ricevute, comprese quelle rifiutate.

## Inviato

Menu 2.3

Questa opzione consente di visualizzare le ultime 20 chiamate inviate (effettuate o non riuscite).

## Tutte

Menu 2.4

Visualizza l'elenco complessivo delle chiamate perse, ricevute e inviate, ordinate cronologicamente

## Cancella lista

Menu 2.5

Questa funzione consente di cancellare gli elenchi delle chiamate perse, ricevute o effettuate. È anche possibile eliminare tutti gli

elenchi contemporaneamente selezionando Tutte.

## Timer e costi

Menu 2.6

### Timer chiamate (Menu 2.6.1)

Questa funzione consente di visualizzare la durata delle chiamate inviate e ricevute. Utilizzare i tasti di navigazione su/giù per scorrere l'elenco e premere OK sulla voce che si desidera visualizzare. È possibile azzerare il timer delle chiamate selezionando Reset.

- ▶ **Ultima chiamata:** Durata dell'ultima chiamata.
- ▶ **Tutte:** Durata complessiva di tutte le chiamate effettuate o ricevute dall'ultimo reset del timer.
- ▶ **Ricevute:** Durata delle chiamate ricevute.
- ▶ **Inviato:** Durata delle chiamate inviate.
- ▶ **Reset:** Azzerare la durata di tutte le chiamate.

### Costi chiamate (Menu 2.6.2)

Consente di controllare il costo dell'ultima chiamata, di tutte le chiamate, il credito residuo e di azzerare il costo. Per azzerare il costo, è necessario il codice PIN2.

#### Nota

- ▶ Il costo effettivo fatturato dal gestore per le chiamate può variare in base alle caratteristiche della rete, l'arrotondamento della bolletta e altre tasse.

### Imposta (Menu 2.6.3) (Dipende dalla SIM)

- ▶ **Tariffa:** Questo servizio di rete consente di limitare i costi delle chiamate a un certo numero di scatti o a una certa cifra impostando il valore iniziale del credito residuo. È possibile effettuare o ricevere chiamate finché non viene superato il credito disponibile.

# Registro chiamate

## Nota

- ▶ Una volta usati tutti gli scatti, non è possibile effettuare altre chiamate, a eccezione delle chiamate di emergenza. Questo servizio dipende dalla scheda SIM e per impostare un limite di costo è necessario il codice PIN2.
- ▶ **Credito:** Questo menu permette di modificare il costo dello scatto e il nome della valuta. Per il costo dello scatto contattare il gestore telefonico. Per selezionare la valuta o modificare il costo dello scatto in questo menu è necessario il codice PIN2.
- ▶ **Auto display:** Per visualizzare le informazioni sul credito al termine della chiamata, selezionare Sì dal Menu Auto display (dipende dal gestore utilizzato e dalla disponibilità del servizio).

## Info GPRS

Menu 2.7

Il terminale registra il volume del traffico dati trasmessi e ricevuti tramite la connessione GPRS. Inoltre è possibile visualizzare la durata totale delle connessioni dati. Si hanno a disposizione le seguenti opzioni.

## Timer chiamate (Menu 2.7.1)

È possibile visualizzare la durata dell' Ultima chiamata, di Tutte e di azzerare i timer.

## Traffico dati (Menu 2.7.2)



Visualizza il volume di dati trasmessi e ricevuti, espresso in KB. Se necessario è possibile azzerare i contatori tramite la funzione Reset.

## Preferiti

Menu 3.1

Le funzioni preferite sono una serie di funzioni a cui si accede frequentemente. In questo menu, è possibile creare un menu personalizzato contenente le opzioni più utilizzate, accessibili da standby premendo il tasto direzionale su.

Il telefono include una serie di funzioni preferite predefinite. Per modificarle o crearne di nuove:

1. Una volta selezionato un numero da  -  corrispondente alla posizione desiderata, premere il tasto funzione sinistro [Aggiungi].
2. Selezionare il menu che si desidera aggiungere, quindi premere il tasto funzione sinistro [Aggiungi]. Un messaggio sul display confermerà l'avvenuta operazione.

Dopo aver creato il menu Funzioni preferite, è possibile premere il tasto funzione sinistro [Opzioni] per selezionare le opzioni disponibili in ciascun menu preferito.



- **Apri:** seleziona il menu corrispondente.

- **Modifica:** consente di sostituire il menu preferito con un altro menu.
- **Cancella:** cancella il menu preferito selezionato.
- **Cancella tutto:** cancella tutti i menu preferiti.
- **Informazioni:** visualizza il percorso del menu preferito.

## Sveglia

Menu 3.2

È possibile impostare un massimo di 5 tipi di allarmi che si attivano a un orario specifico.

1.  **Attiva/disattiva sveglia:** selezionare Si utilizzando i tasti di navigazione sinistra/destra per attivare la funzione sveglia o No per disattivarla.
2.  **Orario sveglia:** immettere l'orario della sveglia utilizzando i tasti alfanumerici.
3.  **Ripeti:** selezionare la ripetizione della sveglia scegliendo tra Una volta, Lun ~ Ven, Lun ~ Sab e Ogni giorno utilizzando i tasti di navigazione sinistra/destra.

4.  **Tono sveglia:** selezionare la melodia desiderata per la sveglia utilizzando i tasti di navigazione sinistra/destra.
5. Premere il tasto funzione sinistro [OK].
6. Assegnare il nome alla sveglia e, per memorizzare le impostazioni, premere il tasto funzione sinistro [OK].

Se è stata attivata la funzione Sveglia, l'icona  viene visualizzata in modalità standby e, all'ora prestabilita, la sveglia si attiverà riproducendo la melodia impostata.

- Per disattivare la sveglia, premere il tasto laterale "  ".



## Nota

- La sveglia funziona soltanto se il telefono è acceso. La sveglia suona per 1 minuto, dopodiché si disattiverà automaticamente anche se non viene premuto alcun tasto.

## Calcolatrice

Menu 3.3

Il telefono integra una calcolatrice scientifica che, oltre alle normali operazioni aritmetiche, permette di effettuare i calcoli di trigonometria e di funzioni matematiche. Il funzionamento della calcolatrice è molto intuitivo. In generale:

- Tramite il tastierino numerico è possibile digitare i numeri dell'operazione
- I tasti direzionali permettono di utilizzare le operazioni di addizione, sottrazione, divisione e moltiplicazione
- Il tasto [Funzione] permette di utilizzare una delle seguenti funzioni: segno negativo, seno (sin), coseno (cos), tangente (tan) logaritmo (log), logaritmo naturale (ln), esponenziale (exp), radice quadrata (sqrt)
- Il tasto '  ' inserisce le parentesi per le operazioni annidate
- Il tasto '  ' inserisce la virgola decimale
- Il tasto funzione OK [  ] esegue l'operazione
- Il tasto funzione destro [Elimina] azzerava la calcolatrice

- Il tasto C cancella un carattere alla volta. Tutta l'operazione viene visualizzata nella parte superiore del display. E' possibile effettuare operazioni in sequenza, utilizzando opportunamente le parentesi, proprio come una normale calcolatrice scientifica. Il calcolo totale non può superare le 10 cifre.

## Convertitore

Menu 3.4

Converte qualunque misurazione nell'unità desiderata, fra cui valuta, superficie, lunghezza, peso, temperatura, volume e velocità. Inoltre, sono disponibili anche delle comode tabelle di conversione per le calzature e per i capi di abbigliamento.

### Valuta

1. Premere il tasto funzione sinistro [Cambio] per impostare il tasso di cambio. Per esempio, impostare il numero 1 nel campo "Propria" e il numero 1936,27 in quello "Straniera" per effettuare il cambio Euro/Lira.
2. Premere il tasto [Salva] per confermare il tasso di cambio.

3. Inserire il valore da convertire nel campo "Propria". La conversione viene eseguita immediatamente e visualizzata nel campo della valuta finale "Straniera".
4. Per effettuare una nuova conversione, cancellare i dati inseriti premendo il tasto .

### Area, Lunghezza, Peso, Temperatura, Volume, Velocità

1. Scegliere le unità da convertire posizionandosi sui relativi campi e utilizzando i tasti direzionali destra/sinistra.
2. Digitare il valore da convertire. La conversione viene visualizzata immediatamente nel campo della misura secondaria.
3. Per effettuare una nuova conversione, cancellare i dati inseriti premendo il tasto .

### Calzature, Abbigliamento



Il telefono presenta delle comode tabelle di conversione per i numeri delle scarpe e le taglie dei capi di abbigliamento.

- **Calzature:** sono disponibili le tabelle di conversione USA - Europa - Corea per le scarpe maschili e femminili. Utilizzare i tasti direzionali su/giù per scorrere le varie pagine delle tabelle
- **Abbigliamento:** sono disponibili le tabelle di conversione Europa - Corea - Giappone e Europa - USA - UK. Utilizzare i tasti direzionali su/giù per scorrere le tabelle

## Fusi orari

Menu 3.5

È possibile visualizzare l'orario delle maggiori città del mondo.

1. Selezionare la città desiderata tramite i tasti , .
2. Premere  [Imposta] per impostare l'orario corrente in base all'orario della città selezionata.

## Servizi SIM

Menu 3.6

In questo menu si trovano tutti i servizi forniti con la SIM card. La visualizzazione e il contenuto di questo menu dipende dalla SIM.

Per ulteriori informazioni, contattare il provider di servizi.

## Rubrica

Menu 4.1

La rubrica raccoglie i propri contatti telefonici. È possibile salvare i numeri di telefono e i relativi nomi nella memoria della scheda SIM in uso, oppure nella memoria del telefono. Nella memoria del telefono si possono memorizzare fino a 1 000 contatti con quattro numeri e un indirizzo email ciascuno; la memoria della SIM dipende invece dalla SIM stessa. La scheda SIM e la memoria del telefono, benché fisicamente distinte, vengono utilizzate come un'unica entità.

### Ricerca (Menu 4.1.1)

1. Aprire la **Rubrica** premendo  [Rubrica] in modalità Standby e selezionare Ricerca.
2. Scorrere la rubrica con i tasti direzionali su e giù fino a evidenziare il contatto desiderato.

### Nota

- ▶ Per velocizzare la ricerca di un contatto, digitare le iniziali del nome. Per esempio, per cercare il nome "Stefano", digitare "st" per visualizzare tutti i contatti che iniziano con "st".

3. Se si desidera modificare, eliminare o copiare un contatto, premere il tasto funzione sinistro  [Opzioni]. Vengono visualizzati i seguenti menu:
  - ▶ **Modifica:** modifica i dati del contatto.
  - ▶ **Invia messaggio:** scrive un messaggio di testo o multimediale al contatto selezionato.
  - ▶ **Invia tramite Bluetooth:** consente di inviare tramite Bluetooth i dati della rubrica alle periferiche compatibili con Bluetooth.
  - ▶ **Copia sul telefono/Copia sulla SIM:** consente di copiare un contatto in rubrica dalla scheda SIM al telefono e viceversa.

## Nota





- ▶ Nel caso in cui il contatto sia memorizzato sul telefono e contenga più numeri, verrà copiato solo il numero impostato come principale.
- ▶ **Numero principale:** consente di selezionare il numero più utilizzato tra cellulare, casa o ufficio. Una volta impostato, il numero principale verrà visualizzato per primo durante la ricerca. Questa funzione è utilizzabile soltanto per i contatti memorizzati sul telefono.
- ▶ **Assegna selezione rapida:** associa il contatto scelto a un numero da 2 a 9 della tastiera. Una volta assegnata una selezione rapida, sarà possibile chiamare il contatto corrispondente tenendo premuto il tasto numerico scelto da Stand-by. Per ulteriori informazioni sulla funzione Selezione rapida, fare riferimento al (Menu 4.1.4).

- ▶ **Gruppi chiamanti:** Inserisce il contatto scelto fra i membri di uno dei sette gruppi disponibili nel telefono. A ciascun gruppo è possibile associare una suoneria e un'icona personalizzata. Per ulteriori informazioni, vedere il Menu 4.1.3
- ▶ **Cancela:** elimina il contatto selezionato.

## Aggiungi nuovo (Menu 4.1.2)

Utilizzare questa funzione per aggiungere nuovi contatti alla rubrica. La capacità della memoria del telefono è di 1 000 contatti. La capacità della memoria della scheda SIM dipende dalla SIM stessa.

1. Aprire la rubrica premendo  [Rubrica] nella modalità standby e selezionare Aggiungi nuovo.
2. Selezionare la memoria **SIM o Telefono**. Se si sceglie l'impostazione Telefono, è necessario selezionare il numero da impostare come Numero principale.





- a. Inserire il nome del contatto. Il nome dei contatti salvati sul telefono può essere lungo al massimo 40 caratteri. I caratteri memorizzabili nella scheda SIM dipendono dalle caratteristiche della SIM. Premere [OK] per passare alla schermata successiva.
- b. Immettere il numero di telefono da memorizzare sulla SIM. Se si usa la memoria del telefono, digitare il numero principale, dopodiché spostarsi con i tasti navigazione su e giù per inserire tutti i dati desiderati. Nella memoria del telefono è possibile inserire più numeri di telefono, Fax ed E-mail.
- c. Impostare il gruppo chiamanti premendo  , .
- d. Se desiderata, associare una fotografia al contatto scegliendola dall'album (la fotografia deve essere necessariamente scattata col formato 72x72 pixel). premendo  , .



## Gruppi (Menu 4.1.3)

Questa funzione permette di suddividere i contatti della rubrica in 7 gruppi differenti. Ogni gruppo contiene massimo 20 membri. Premendo OK su ciascun gruppo, si visualizzano le seguenti opzioni:

- ▶ **Elenco nomi:** Consente di visualizzare i membri del gruppo selezionato.
- ▶ **Suoneria gruppo:** Per associare una suoneria specifica al gruppo.
- ▶ **Icona gruppo:** Per scegliere l'icona del gruppo.
- ▶ **Nuovo membro:** Consente di aggiungere membri al gruppo. È possibile inserire fino a 20 membri per ogni gruppo.
- ▶ **Elimina membro:** cancella un membro dal gruppo.
- ▶ **Rinomina:** modifica il nome del gruppo.
- ▶ **Rimuovi tutto:** Consente di eliminare tutti i membri del gruppo.

## Selezione rapida (Menu 4.1.4)

È possibile associare i tasti da  a  a un nome della rubrica. Per chiamare il contatto da Stand-by, premere il relativo tasto per  -  secondi.

1. Aprire la Rubrica premendo  [Rubrica] in modalità Standby.
2. Andare su Selezione rapida e premere  [OK] per entrare nel menu.
3. Per aggiungere una selezione rapida, selezionare un tasto contrassegnato con **Vuoto**. Premere [Nuovo] e cercare il contatto da associare nella rubrica.
4. Premendo il tasto [Opzioni] su una selezione rapida già assegnata, è possibile modificarla o cancellarla selezionando le apposite funzioni.



## I miei numeri (Menu 4.1.5) (dipende dalla SIM)

È possibile memorizzare e visualizzare il proprio numero nella scheda SIM.

## Biglietto da visita (Menu 4.1.6)

Questa opzione consente di creare il proprio biglietto da visita personale completo di nome e numeri di telefono. Per creare un nuovo biglietto da visita, premere il tasto funzione sinistro [Aggiungi] e inserire i dati negli appositi campi.

## Impostazioni (Menu 4.1.7)

1. Premere  [Rubrica] in modalità standby.
2. Andare su Impostazioni e premere  [OK] per visualizzare il seguente menu:

### ► Salva su

Imposta la memoria predefinita sulla quale memorizzare i nuovi contatti.

- Se viene selezionato **Variabile**, viene richiesto quale memoria usare, telefono o SIM, di volta in volta.
- Se si seleziona **SIM** o **Telefono**, le voci vengono memorizzate rispettivamente sulla scheda SIM o sul telefono.

### ► Opzioni visualizzazione

Imposta i differenti metodi di visualizzazione dei contatti in rubrica, scegliendo fra:

- **Solo nome:** Visualizza solo il nome del contatto in rubrica.
- **Nome & numero:** Visualizza sia il nome che il numero dei contatti in rubrica.
- **Con foto:** Visualizza i nominativi in rubrica con la foto e altre informazioni aggiuntive.

### ► Copia/Sposta tutto

È possibile copiare o spostare tutti i contatti dalla memoria della scheda SIM alla memoria del telefono o viceversa.

- **SIM > Telefono:** Per copiare/spostare i contatti dalla scheda SIM alla memoria del telefono.
- **Telefono > SIM:** Per copiare/spostare i contatti dalla memoria del telefono alla scheda SIM.



### Nota

- Quando si copia un contatto con più numeri dal telefono alla SIM, verrà copiato soltanto il numero impostato come principale (vedi Menu 4.1.2).

- **Stato memoria:** Questa funzione consente di vedere quanta memoria è disponibile e quanta è utilizzata nella rubrica del telefono e della scheda SIM.

### ► Cancella rubrica

È possibile eliminare tutti i contatti contenuti nella SIM e nel telefono. Per utilizzare questa funzione, è necessario inserire il codice di sicurezza.

1. Premere  [Rubrica] in modalità standby, selezionare Impostazioni e quindi Cancella rubrica e premere  [OK].
2. Selezionare la memoria da cancellare.

3. Inserire il codice di sicurezza per procedere con la cancellazione. Il codice di sicurezza predefinito è '0000'.

### ▶ Numeri servizio (SDN)







Utilizzare questa funzione per accedere a un particolare elenco di servizi forniti dall'operatore della rete (se supportati dalla scheda SIM).

## Calendario

Menu 4.2

La funzione aiuta a ricordare gli impegni, le chiamate, gli anniversari e le cose da fare. Entrando in questo menu viene visualizzato un Calendario. Nella parte superiore del display sono presenti le indicazioni sulla data e nella parte inferiore vengono visualizzate invece le icone (appuntamenti, memo).

Quando si modifica la data nel menu Impostazioni, il calendario viene aggiornato in base alla data immessa e il cursore si posiziona automaticamente sulla data corrente. Se una data è contrassegnata da un angolo rosso, significa che per quel giorno è stato programmato un evento.

Tasti	Descrizione
 	Cambia l'anno
 	Cambia il mese
 	Scorre le settimane
 	Cambia il giorno

In modalità calendario, premere il tasto funzione sinistro  [Opzioni] per effettuare le seguenti operazioni.

### Aggiungi nuovo (Menu 4.2.1)

Consente di aggiungere un nuovo evento o un promemoria per il giorno selezionato. È possibile memorizzare un massimo di 20 note da 39 caratteri. Il telefono presenta una serie di campi fra cui è possibile spostarsi tramite i tasti direzionali su e giù.

- Inserire la data dell'evento
- Inserire il periodo dell'evento scegliendo fra "Tutto il giorno" o "Imposta ora"



- Se si seleziona "Imposta ora", è possibile modificare l'intervallo di tempo nel campo successivo
- Digitare il testo dell'evento
- Impostare se l'evento deve essere notificato da una sveglia. E' possibile essere avvisati in orario, oppure impostare un anticipo di 15 min, 30 min, 1 ora, 1 giorno, 3 giorni o 1 settimana.
- Se si imposta la sveglia, scegliere l'eventuale ricorrenza (quotidiana, settimanale o mensile)
- Impostare la scadenza dell'evento
- Premere il tasto [OK] per salvare le impostazioni



### Nota

- ▶ Le funzioni di notifica degli eventi in agenda e di sveglia sono attive soltanto quando il telefono è acceso.

## Visualizza eventi quotidiani

(Menu 4.2.2)

Consente di visualizzare tutti gli eventi e i promemoria per il giorno selezionato. Utilizzare  e  per scorrere l'elenco degli eventi impostati. Gli eventi per i quali è stata impostata una sveglia sono contrassegnati dall'icona di una sveglia; nel caso in cui l'evento sia stato programmato per "Tutto il giorno", verrà invece contrassegnato da un cerchio rosso.

Premere il tasto  [OK] per visualizzare i dettagli della nota. Premere il tasto funzione sinistro  [Opzioni] per accedere al seguente menu:

- **Dettagli:** visualizza i dettagli dell'evento in agenda
- **Aggiungi nuovo:** aggiunge un nuovo evento in agenda
- **Modifica:** permette di cambiare i dati dell'evento
- **Elimina:** cancella l'evento selezionato

# Organizer

- **Mostra calendario:** torna alla visualizzazione del calendario
- **Vai alla data:** permette di inserire una data specifica e di verificarne gli eventi fissati
- **Tono sveglia:** Impostare il tono sveglia da utilizzare per gli eventi in agenda.

## Elimina vecchi (Menu 4.2.3)

Elimina gli eventi in agenda dei quali siete stati già avvertiti.

## Elimina tutto (Menu 4.2.4)

Elimina tutte le note impostate.

## Vai alla data (Menu 4.2.5)

Consente di passare direttamente alla data prescelta.



## Tono sveglia (Menu 4.2.6)

Impostare il tono sveglia da utilizzare per gli eventi in agenda.

# Memo

Menu 4.3

La funzione Memo permette di memorizzare del testo (massimo 80 caratteri) a piacimento. A differenza dell'agenda, questa funzione non prevede la possibilità di associare una sveglia o un allarme.

1. Premere il tasto funzione sinistro  [OK] per selezionare l'opzione Memo.
2. Se non vi sono memo salvati, premere il tasto funzione sinistro  [Scrivi] per aggiungerne uno nuovo.
3. Premendo il tasto  [Opzioni] su un memo salvato, è possibile visualizzarlo, modificarlo o cancellarlo.

## Nota

- Se si desidera modificare la modalità di inserimento del testo (T9, standard o numerica), premere il tasto  .

Questo menu contiene le funzioni di SMS (Short Message Service), MMS (Multimedia Message Service) ed E-mail del telefono.

## Nuovo messaggio Menu 5.1

### Scrivi SMS (Menu 5.1.1)

Questo telefono consente di scrivere messaggi brevi di testo, comunemente chiamati SMS, che si possono concatenare per ottenere messaggi lunghi composti da oltre 500 caratteri (un normale SMS ne contiene massimo 160). Inoltre, è possibile sfruttare il sistema di messaggistica EMS (Enhanced Messaging Service) per allegare icone, suoni e semplici animazioni al messaggio. In particolare, questo telefono supporta la versione EMS 5.0, che permette di inviare e ricevere disegni a colori e di personalizzare la formattazione del testo del messaggio e il carattere usato.

Se il destinatario del messaggio EMS non supporta questa versione, riceverà unicamente gli elementi compatibili e, comunque, la ricezione del testo digitato è normalmente garantita.

Quando si scrive un messaggio lungo o un EMS, è possibile verificarne la lunghezza con gli indicatori posti in alto a sinistra: il primo rappresenta il numero di caratteri rimanenti per completare l'SMS singolo, mentre il secondo rappresenta il numero di SMS scritti. Il costo di un messaggio lungo dipende dal numero di SMS che lo compongono.

#### Nota

- ▶ Il telefono supporta EMS versione 5 e può inviare immagini e testo formattato (allineamento e colore). E' possibile che altri telefoni non ricevano correttamente questi messaggi se non supportano tali opzioni.

1. Comporre il messaggio inserendo il testo come descritto dalla pagina 29 (Inserimento di testo e numeri).

2. Durante la creazione di un messaggio, premere il tasto funzione destro [Inserisci] per accedere al seguente menu:

## Inserisci

- ▶ **Immagini:** consente di inviare e ricevere SMS contenenti semplici animazioni (selezionando "Predefiniti") e disegni (selezionando "Cartella inbox") preimpostati ai quali se ne possono aggiungere altri ricevendoli via EMS.
- ▶ **Suoni:** È possibile inserire dei suoni in un messaggio SMS. La cartella "Predefiniti" include una serie di melodie preinstallate nel telefono, mentre "Cartella Inbox" contiene eventuali suoni ricevuti via EMS da altri telefoni compatibili.
- ▶ **Modelli di testo:** È possibile utilizzare i Modelli di testo preimpostati per velocizzare la scrittura degli SMS. Consultare la sezione Modelli (Menu 5.8) per ulteriori informazioni.
- ▶ **Rubrica:** consente di aggiungere i numeri di telefoni prelevandoli dalla rubrica.

- ▶ **Simboli:** consente di aggiungere simboli e caratteri speciali.
  - ▶ **Biglietto da visita:** È possibile aggiungere le proprie informazioni di riferimento nel messaggio, se impostate precedentemente (fare riferimento al (Menu 4.1.6) per la creazione di un biglietto da visita).
3. Una volta completato il messaggio, è possibile selezionare le opzioni necessarie premendo il tasto funzione sinistro  [Opzioni].

## Opzioni

- ▶ **Invia:** consente di inserire il numero di telefono del destinatario o selezionare un contatto dalla rubrica o dai numeri recenti. È possibile inviare un messaggio a un massimo di sei numeri telefonici contemporaneamente. Per aggiungere destinatari al messaggio, è sufficiente spostarsi fra i campi tramite i tasti direzionali su e giù.
- Per inviare il messaggio, premere il tasto funzione sinistro [Invia].

## Nota

- ▶ I messaggi inviati verranno salvati automaticamente nella cartella "Inviati", anche nel caso in cui si verificasse un errore durante l'invio.

Premendo il tasto funzione sinistro [Opzioni] si accede al seguente menu:

1. Lista contatti: accede alla rubrica
2. Ultimi numeri: visualizza gli ultimi numeri a cui si è inviato un messaggio
3. Invia: Invia il messaggio ai destinatari indicati.

## Nota

- ▶ L'invio dei messaggi avviene in maniera trasparente: una volta confermato l'invio, infatti, il telefono torna in modalità standby per consentire l'utilizzo di altre funzioni. Una volta concluso l'invio, apparirà un popup sul display che notifica l'esito della trasmissione.

- ▶ **Salva in Bozze:** Memorizza il messaggio nella cartella Bozze per inviarlo in un secondo momento.
- ▶ **Font e allineamento:** consente di selezionare la dimensione e lo stile dei caratteri e l'allineamento del testo.
- ▶ **Colore:** È possibile modificare il Colore del testo e lo Sfondo del carattere.
- ▶ **Aggiungi dizionario T9:** È possibile aggiungere delle parole nuove al dizionario T9. Questo menu viene visualizzato soltanto quando la modalità di inserimento è di tipo Intuitiva (T9Abc / T9abc / T9ABC).
- ▶ **Lingua T9:** consente di selezionare la lingua del dizionario T9 oppure disattivare la modalità di inserimento T9 selezionando Disattiva T9.
- ▶ **Esci:** Premendo Esci durante la scrittura di un messaggio, si interrompe la scrittura e si torna al menu Messaggi.

## ATTENZIONE!

*Il messaggio scritto non viene salvato.*

## Scrivi MMS (Menu 5.1.2)

In questo menu viene descritto come scrivere messaggi multimediali.

### MMS (Multimedia Messaging Service)

Il servizio MMS permette di inviare, come suggerisce il nome, messaggi composti da testo, immagini e suoni a un altro telefono compatibile o a un indirizzo E-mail.

1. Comporre il messaggio inserendo il testo come descritto dalla pagina 29 (Inserimento di testo e numeri).
2. Premere Inserisci per aggiungere Foto, Immagini, Suoni, Rubrica, Simboli, Scatta foto, Registra audio, Modelli di testo o il Biglietto da visita. Durante la scrittura del messaggio è possibile verificarne la dimensione, espressa in KB, nella parte alta del display.

### Nota

- ▶ Quando si seleziona un'immagine da allegare all'MMS è necessario attendere che questa venga decodificata prima di proseguire con la scrittura del messaggio. L'attesa può variare da pochi istanti a una ventina di secondi, a seconda della dimensione dell'immagine.
- ▶ Non è possibile inviare MMS della dimensione superiore a 100KB.

### Opzioni

- ▶ **Invia:** Utilizzare questa funzione per inviare l'MMS a un massimo di 12 destinatari - 6 diretti (A:) e 6 in copia conoscenza (Cc). Per aggiungere destinatari al messaggio, è sufficiente spostarsi fra i campi tramite i tasti direzionali su e giù. Il tasto funzione destro [Cc] / [A:] permette di visualizzare immediatamente i destinatari in copia conoscenza e i diretti. Un MMS può essere inviato a numeri di telefono e indirizzi email.

Per digitare un indirizzo email, premere il tasto  e selezionare la modalità di inserimento testo [abc]. Dopo aver digitato i destinatari, premere il tasto funzione sinistro [Invia] per inviare il messaggio.

### Nota

- ▶ I messaggi inviati verranno salvati automaticamente nella cartella "Inviati", anche nel caso in cui si verificasse un errore durante l'invio.

Premendo il tasto funzione sinistro [Opzioni] si accede al seguente menu:

1. Lista contatti: accede alla rubrica
2. Ultimi numeri: visualizza gli ultimi numeri a cui si è inviato un messaggio
3. Invia: Invia il messaggio ai destinatari indicati.

### Nota

- ▶ L'invio dei messaggi avviene in maniera trasparente: una volta confermato l'invio, infatti, il telefono torna in modalità standby per consentire l'utilizzo di altre funzioni. Durante l'invio, sul display appaiono delle frecce in movimento. Una volta concluso l'invio, apparirà un pop-up sul display che notifica l'esito della trasmissione.
- ▶ **Anteprima:** Visualizza l'anteprima del messaggio multimediale che si sta scrivendo.
  - ▶ **Salva:** Salva l'MMS nella cartella Bozze o Come modello, per poi riutilizzarlo in seguito.
  - ▶ **Cambia oggetto:** Come accade nelle e-mail, è possibile definire l'oggetto dell'MMS. L'oggetto viene mostrato nella notifica MMS ricevuta dal destinatario, prima che questi scarichi il messaggio dal server. Tramite questo menu è possibile modificare l'oggetto del messaggio MMS

# Messaggi

- ▶ **Aggiungi pagina:** Un MMS può essere composto da più pagine, che si succedono secondo tempistiche prestabilite, come veri e propri fotogrammi di un film. Tramite questo menu è possibile aggiungere una pagina all'MMS che si sta componendo. In ogni pagina potranno poi essere inseriti nuovi suoni e immagini (una per pagina) come di consueto.

## ATTENZIONE!

*Verificare sempre che la dimensione dell'MMS che si sta digitando sia compatibile con le limitazioni del proprio gestore telefonico.*

- ▶ **Vai alla pagina:** È possibile spostarsi sulla pagina dell'MMS desiderata.
- ▶ **Cancella pagina:** Per cancellare la pagina corrente.
- ▶ **Formato pagina**
  - **Imposta timer:** Regola le temporizzazioni per i fotogrammi che compongono l'MMS e per i singoli componenti quali il testo, i suoni e le immagini. Per ciascuno di questi elementi si possono impostare il tempo di inizio e di fine, in modo da montare il messaggio nella maniera desiderata.

## Nota

- ▶ Provate a montare il vostro MMS e a visualizzare il risultato con l'Anteprima!

### - Inverti testo e foto (solo se la pagina contiene sia testo che immagini):

Inverte l'ordine della foto e del testo nella pagina corrente. Questa opzione viene visualizzata soltanto quando il messaggio contiene delle immagini.

- ▶ **Rimuovi contenuti:** È possibile rimuovere le immagini o i suoni contenuti nella pagina.

## Nota

- ▶ Questa opzione viene visualizzata soltanto quando esiste un contenuto multimediale.

- ▶ **Aggiungi dizionario T9:** È possibile aggiungere delle parole nuove al dizionario T9. Questo menu viene visualizzato soltanto quando la modalità di inserimento è di tipo Intuitivo (T9Abc / T9abc / T9ABC).

- **Lingua T9:** consente di selezionare la lingua del dizionario T9 oppure disattivare la modalità di inserimento T9 selezionando Disattiva T9.
- **Esci:** Premendo Esci durante la scrittura di un messaggio, si interrompe la scrittura e si torna al menu Messaggi.

## Uso del metodo scrittura T9

Il metodo di scrittura intuitivo consente di digitare un testo velocemente. A differenza della modalità di inserimento testo tradizionale, è necessario solo premere una volta il tasto con la lettera corrispondente. Questo metodo di scrittura si basa su un dizionario incorporato a cui è possibile aggiungere nuove parole.

### • Scrittura di parole utilizzando T9

1. Iniziare a scrivere una parola utilizzando i tasti da **2<sup>abc</sup>** a **9<sup>mnop</sup>**. Premere ciascun tasto soltanto una volta per lettera, in sequenza, per comporre la parola desiderata.

Per scrivere, ad esempio, “Ciao”, premere **2<sup>abc</sup>**, **4<sup>ghi</sup>**, **2<sup>abc</sup>**, **6<sup>mno</sup>**. I caratteri digitati appaiono evidenziati.

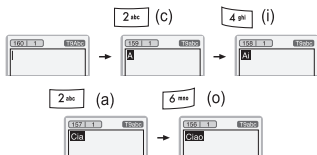



La parola cambia ogni volta che si preme un tasto. Non prestare quindi molta attenzione a come appare la parola sul display fino a quando non sono stati premuti tutti tasti appropriati.

Per cancellare un carattere, premere **☐** [Cancella]. Per inserire più numeri, premere a lungo il tasto **#\*<sup>1</sup>**, in modo da commutare sulla modalità numerica.

Tenendo premuto il tasto **\*2** per alcuni secondi, è possibile cambiare la lingua o disattivare il dizionario T9.

# Messaggi

Inoltre il telefono supporta tre modalità: **Intuitiva**, (T9Abc,T9ABC, T9abc), **Multitap** (ABC, abc), e **Numerica** (123). Per cambiare modalità, premere il tasto .



**In alternativa:** Premere il tasto  per selezionare dei simboli aggiuntivi. Selezionare il carattere desiderato premendo il tasto numerico corrispondente e premere **OK**.

2. Una volta terminato di scrivere la parola, controllare che sia corretta, in quanto possono esistere più parole risultanti dalla stessa combinazione di tasti.

### Se la parola è corretta:

Premere  (spazio) e scrivere la parola successiva.

### Se la parola non è corretta:

Effettuare la ricerca premendo i tasti ,  (**parola precedente e successiva**).

**In alternativa:** Se non esiste la parola che si sta cercando, è possibile aggiungerla. Fare riferimento alle immagini mostrate di seguito per ulteriori chiarimenti.



3. Per inserire il punto premere .

## Scrivi E-mail (Menu 5.1.3)

Questo telefono permette di inviare messaggi di posta elettronica (e-mail) utilizzando l'account normalmente usato sul proprio PC.

Per usufruire del servizio e-mail è necessario configurare il telefono nel (Menu 5.9.3).

1. Inserire i destinatari dell'E-mail. E' possibile inserire un totale di 20 indirizzi nei campi A e Cc (Copia conoscenza). E' possibile inviare l'email a un contatto in rubrica (se è stato impostato un indirizzo email) premendo il tasto funzione sinistro [Cerca]. Dopo aver inserito i destinatari, premere il tasto OK per proseguire.

**Suggerimento:** per inserire il simbolo "@", premere il tasto e selezionarlo premendo il tasto 9. Premere il tasto OK per uscire dalla schermata dei simboli.

2. Inserire l'oggetto del messaggio e premere OK.
3. Digitare il testo del messaggio. Per gestire gli allegati all'E-mail, premere il tasto funzione destro [Inserisci] e scegliere il tipo di allegato (Foto, Nuova foto,

Immagini, Suoni, Nuovo suono, Testo, Altri, Modello di testo)

### Nota

- ▶ E' possibile aggiungere un massimo di 5 allegati.  
La dimensione massima di un'email è di 300KB.

4. Dopo aver scritto il messaggio e-mail, premere il tasto funzione sinistro [Opzioni] per accedere al seguente menu:
  - ▶ **Invia:** consente di inviare il messaggio e-mail.
  - ▶ **Mostra allegati:** visualizza gli allegati inseriti nell'email. Premendo il tasto funzione sinistro [Opzioni] si accede al seguente menu:
    - **Mostra:** apre l'allegato selezionato
    - **Rimuovi:** elimina l'allegato dall'email
    - **Rimuovi tutto:** elimina tutti gli allegati dall'E-mail

# Messaggi

- ▶ **Modifica destinatari:** consente di modificare i destinatari.
- ▶ **Cambia oggetto:** consente di modificare l'oggetto dell'E-mail.
- ▶ **Salva in bozze:** consente di salvare il messaggio nella cartella Bozze.
- ▶ **Lingua T9:** consente di selezionare la lingua per la modalità di inserimento T9. È anche possibile disattivare la modalità di inserimento T9 selezionando "Disattiva T9".
- ▶ **Esci:** selezionando questa opzione durante l'inserimento del messaggio, è possibile uscire dall'area di scrittura e tornare alla schermata precedente. Il messaggio scritto non viene salvato.

## Nota

- ▶ È possibile memorizzare fino a 50 messaggi per ciascun account e-mail (complessivamente 150 messaggi per tre account). Nella cartella Ricevuti è possibile salvare un massimo di 30 messaggi, nelle cartelle Bozze e In uscita fino a 5 messaggi mentre nella cartella Inviati fino a 10 messaggi. Se le cartelle Bozze, In uscita o Inviati risultano piene e si tenta di salvare il nuovo messaggio in una di queste cartelle, il primo messaggio memorizzato verrà automaticamente eliminato.
- ▶ Le dimensioni massime consentite per i messaggi inviati sono 300 Kb con allegati e 100 Kb per i messaggi ricevuti. Se si riceve un messaggio contenente più di 5 allegati, sarà possibile visualizzarne solo 5. È possibile che alcuni allegati non vengano visualizzati correttamente.

## Ricevuti

Menu 5.2

Questa cartella mostra tutti i messaggi ricevuti (testo, multimediali e push), differenziati a seconda del tipo: consultare la tabella sottostante per i dettagli.

Icone Icone di riferimento	
	Messaggio multimediale (MMS)
	Messaggio di testo (SMS)
	Messaggio SIM (memorizzato sulla SIM Card)
	Messaggio multimediale (MMS) letto
	Messaggio di testo (SMS) letto
	Messaggio Push
	Messaggio Push letto
	Notifica ricezione messaggio multimediale MMS

Quando si riceve un messaggio, il telefono emette un avviso acustico a seconda del profilo audio impostato (consultare il paragrafo [Menu 1] per informazioni).

Il telefono può memorizzare fino a 150 SMS nella memoria interna, oltre a quelli che può salvare sulla SIM card. Quando la memoria della SIM card è piena, sul display appare la scritta “Memoria messaggi SIM piena”: per memorizzare ulteriori messaggi sulla scheda SIM sarà quindi necessario cancellarne alcuni.

Quando la memoria interna del telefono è esaurita, invece, apparirà il messaggio “Memoria messaggi esaurita”. Allo stesso modo, per salvare ulteriori messaggi bisognerà cancellarne alcuni.

### Messaggi SIM

I messaggi SIM sono quelli memorizzati esclusivamente sulla scheda SIM.

In caso di notifica di messaggi multimediali, è necessario scaricare questi messaggi dal server.

Consultare (Menu 5.9.2) per i dettagli sulla configurazione del telefono.

Per leggere un messaggio, selezionarlo e premere  [OK].

Premendo il tasto [Opzioni] sarà possibile accedere al seguente menu.

- ▶ **Mostra:** Visualizza il messaggio selezionato.
- ▶ **Rispondi:** consente di rispondere al mittente con un SMS o un MMS.
- ▶ **Inoltra:** Inoltra il messaggio selezionato ad altri destinatari.
- ▶ **Cancela:** elimina il messaggio selezionato dalla cartella Ricevuti.
- ▶ **Richiama:** effettua una chiamata al mittente del messaggio selezionato.
- ▶ **Estrai:** Questa funzione permette di estrarre numeri di telefono-per poi salvarli nella rubrica o richiamarli-, contenuti multimediali, da memorizzare nel menu Cartella personale - o URL da inserire nei preferiti. La funzione Estrai è disponibile soltanto quando si accede alle opzioni dopo aver visualizzato il messaggio.
- ▶ **Informazioni:** Mostra le informazioni relative al messaggio visualizzato quali l'indirizzo del mittente, l'oggetto (soltanto per i messaggi multimediali), l'ora e il giorno del messaggio, il tipo di messaggio.

- ▶ **Cancela tutto:** Cancela tutti i messaggi.

## Opzioni specifiche MMS

- ▶ **Ripeti:** Consente di ripetere la riproduzione dell'MMS selezionato.
- ▶ **Ricevi:** (solo per la notifica dei messaggi multimediali). A differenza degli SMS, gli MMS devono essere scaricati dal server in maniera automatica o manuale. Inizialmente, la rete invia la notifica MMS: nel caso in cui l'opzione Download automatico è disattivata, oppure si è verificato un errore, è necessario confermare la ricezione selezionando [Ricevi]. Se viene attivato il Download automatico, il messaggio verrà scaricato automaticamente dopo la ricezione della notifica.
- ▶ **Annulla:** interrompe il download dell'MMS (solo quando è in corso la ricezione dell'MMS)

## Opzioni specifiche Messaggi push

- ▶ **Informazioni:** Visualizza il contenuto del messaggio push.
- ▶ **Carica:** Avvia il collegamento WAP all'URL indicato nel messaggio push. Per utilizzare i messaggi push, è necessario configurare il telefono per il servizio WAP.

## Caselle E-mail

Menu 5.3

Accedendo a questo menu, è possibile collegarsi alla casella di posta elettronica in modalità remota per scaricare i nuovi messaggi e-mail, oppure visualizzare quelli precedentemente scaricati. E' possibile impostare fino a 3 account di posta elettronica, che verranno gestiti in maniera autonoma. Per maggiori informazioni sulla configurazione degli account di posta, consultare il (Menu 5.9.3).

Scegliere l'account a cui si desidera accedere con i tasti di navigazione su e giù e premere il tasto OK per visualizzare le E-mail memorizzate. Nel caso non vi siano e-mail, sarà possibile scaricarle dal server premendo il tasto funzione sinistro [Ricevi].

Il download delle email dal server avviene in due passaggi separati.

1. Alla prima connessione, il telefono scarica soltanto le intestazioni dei messaggi, composte dal mittente, dall'oggetto e da altre informazioni preliminari.

Al termine della connessione, appare il seguente resoconto:

- **Totale:** numero complessivo delle email presenti sul server
- **Ricevuti:** numero di intestazioni scaricate sul telefono
- **Troppo grande:** numero di e-mail eccedenti 100KB e quindi non scaricabili sul telefono

# Messaggi

Premendo il tasto funzione sinistro [Opzioni] sulla lista delle intestazioni, si accede al seguente menu:

- **Ricevi:** Effettua la connessione al server per verificare se vi sono nuove intestazioni e-mail.
- **Mostra:** Scarica l'e-mail (testo e allegati) dal server
- **Dettagli:** Mostra le informazioni relative all'Email come l'oggetto, il mittente, i destinatari, le dimensioni e la data e l'ora
- **Ordina per:** Ordina le Email visualizzate per Data e Ora, Mittente, Oggetto o per Dimensione.
- **Elimina:** Elimina l'E-mail selezionata
- **Elimina tutto:** Svuota la Casella di posta

2. Una volta recuperato l'elenco delle intestazioni delle e-mail, è possibile scaricare il contenuto del singolo messaggio premendo il tasto OK sull'intestazione, oppure selezionando [Opzioni], seguito da Mostra. Quando l'email è stata scaricata correttamente, premere il tasto [Opzioni] per accedere al seguente menu:

## Nota

► E' possibile ricevere e-mail della grandezza massima di 100KB. Tutte le e-mail eccedenti i 100KB non verranno scaricate.

<Dall'elenco delle E-mail>

- **Ricevi:** Effettua la connessione al server per verificare se vi sono nuove intestazioni e-mail.
- **Mostra:** Visualizza l'E-mail
- **Dettagli:** Mostra le informazioni relative all'Email come l'oggetto, il mittente, i destinatari, le dimensioni e la data e l'ora
- **Rispondi:** Risponde al mittente dell'E-mail
- **Rispondi a tutti:** Risponde al mittente e a tutti i destinatari in copia all'E-mail
- **Inoltra:** Inoltra l'E-mail ad altri destinatari
- **Ordina per:** Ordina le Email visualizzate per Data e Ora, Mittente, Oggetto o per Dimensione.

- **Elimina:** Elimina l'E-mail selezionata
  - **Elimina tutto:** Svuota la Casella di posta
- <Dopo aver aperto un'E-mail>
- **Allegato:** Mostra gli allegati dell'E-mail. E' possibile eseguire solo allegati nei formati compatibili col telefono.
  - **Estrai:** Permette di estrarre numeri di telefono, indirizzi E-mail e indirizzi internet (URL) dall'Email e salvarli in rubrica o, nel caso degli URL, nei preferiti del telefono.
  - **Rispondi:** Risponde al mittente dell'E-mail
  - **Rispondi a tutti:** Risponde al mittente e a tutti i destinatari in copia all'E-mail
  - **Inoltra:** Inoltra l'E-mail ad altri destinatari
  - **Elimina:** Elimina l'E-mail.
- **Bozze**  
In questa cartella vengono raccolte tutte le E-mail salvate e non ancora inviate
  - **Posta in uscita**  
In questa cartella si possono visualizzare le E-mail in attesa di essere inviate, oppure quelle il cui invio è fallito.

- **Inviati**

Questa cartella raccoglie le E-mail inviate correttamente.

## Bozze

Menu 5.4

Questa cartella raccoglie tutti i messaggi salvati come bozza in modo da poterli modificare in un secondo momento.

Sono disponibili le seguenti opzioni:

- ▶ **Mostra:** Visualizza il messaggio
- ▶ **Modifica:** Modifica il messaggio selezionato.
- ▶ **Cancela:** Cancella il messaggio selezionato.
- ▶ **Informazioni:** è possibile visualizzare le informazioni del messaggio selezionato fra le quali l'oggetto (solo per gli MMS), la data e l'ora del salvataggio e le dimensioni del messaggio.
- ▶ **Cancela tutto:** Cancella tutti i messaggi nella cartella.

## Inviati

Menu 5.5

In questa cartella è possibile visualizzare i messaggi inviati e non inviati. Nel caso di messaggi inviati, è possibile visualizzare lo stato della consegna.

La consultazione è la stessa dei messaggi in arrivo.

Icone	Icone di riferimento
	MMS Inviato
	MMS Non inviato
	MMS consegnato
	SMS inviato
	SMS Non inviato
	SMS consegnato

### In caso di messaggio inviato:

- ▶ **Mostra:** Visualizza il messaggio.
- ▶ **Inoltra:** Inoltra il messaggio selezionato ad altri destinatari.
- ▶ **Cancella:** Cancella il messaggio selezionato.

▶ **Informazioni:** È possibile visualizzare le informazioni sul messaggio inviato, fra cui l'indirizzo del mittente, gli oggetti allegati (soltanto per i messaggi multimediali), data e ora di invio del messaggio, sul tipo di messaggio e la sua dimensione.

▶ **Cancella tutto:** Cancella tutti i messaggi.

### In caso di messaggio non inviato:

- ▶ **Mostra:** Visualizza il messaggio.
- ▶ **Cancella:** Cancella il messaggio selezionato.
- ▶ **Invia:** Invia il messaggio al destinatario.
- ▶ **Informazioni:** Visualizza le informazioni del messaggio.
- ▶ **Cancella tutto:** Cancella tutti i messaggi in casella.

## Chiama segreteria Menu 5.6

Chiama il numero della segreteria per ascoltarne i messaggi. E' possibile chiamare la segreteria tenendo premuto il tasto  in modalità standby.

### Nota

- ▶ A seconda dell'operatore utilizzato, quando si riceve un messaggio vocale si viene avvertiti da un normale SMS, oppure appare un'icona apposita sul display. I gestori italiani non supportano questa seconda modalità.



## Messaggi CB Menu 5.7 (Servizio di rete)

I messaggi di rete o CB (Cell Broadcast) sono messaggi di testo inviati dal gestore agli utenti GSM. Generalmente, questi messaggi contengono informazioni su tempo, traffico, notizie, taxi, farmacie e promozioni commerciali. Ogni informazione è identificata da un canale differente, da attivare nell'apposita lista (Menu 5.7.2). Il servizio dovrà inoltre essere attivato dal (Menu 5.9.5). Contattare il proprio gestore per ulteriori informazioni sui servizi. Quando si riceve un messaggio di rete, in alcuni casi viene visualizzato un popup che notifica l'avvenuta ricezione del messaggio, mentre in altri il messaggio viene visualizzato direttamente sul display (es. l'identificativo della località).

### Nota

- ▶ L'attivazione dei messaggi CB può provocare un calo della durata della batteria in stand-by.

## Leggi (Menu 5.7.1)

1. Quando si riceve un messaggio di rete, selezionare Leggi per visualizzarlo sul display. Per leggere un altro messaggio, utilizzare i tasti ,  o  [OK].
2. Il messaggio verrà visualizzato finché non ne verrà selezionato un altro.

## Canali (Menu 5.7.2) (A seconda della rete e dell'abbonamento)

In questo menu vanno specificati i canali relativi ai messaggi di rete che si desiderano ricevere.

- ▶ **Aggiungi nuovo:** Aggiunge un nuovo canale (identificato da un numero e un nome) relativo ai messaggi CB da attivare.
- ▶ **Elenco:** Visualizza la lista dei canali CB memorizzati. Premendo  [Opzioni], è possibile modificare e cancellare il canale selezionato.

- ▶ **Lista attivi:** È possibile attivare o disattivare la ricezione dei messaggi di rete relativi ai canali impostati premendo il tasto [Si/No].

## Modelli

Menu 5.8

I modelli sono dei messaggi preimpostati per velocizzare la composizione di messaggi ricorrenti.

Di seguito vengono elencati i modelli e le opzioni disponibili.

### Modelli di testo (Menu 5.8.1)

Sono disponibili i 6 modelli di testo.

### Modelli MMS (Menu 5.8.2)

Non vi sono modelli MMS preimpostati, ma è possibile crearne di nuovi. Una volta creato un modello, è possibile utilizzare le seguenti opzioni.

- ▶ **Mostra:** Visualizza il modello MMS.
- ▶ **Cancella:** elimina il modello di messaggio selezionato dall'elenco dei modelli MMS.

- ▶ **Aggiungi nuovo:** consente di creare un nuovo modello MMS.
- ▶ **Invia messaggio:** crea un nuovo MMS allegando il modello di messaggio multimediale selezionato.
- ▶ **Modifica:** Modifica il modello MMS.
- ▶ **Cancella tutto:** consente di cancellare tutti i modelli MMS.

## Impostazioni

Menu 5.9

### SMS (Menu 5.9.1)

#### ▶ Tipo messaggio:

**Testo, Voce, Fax, Paging locale, X.400, E-mail, ERMES**

In genere il tipo di messaggio è impostato su **Testo**. E' però possibile convertire il testo in formati alternativi, adatti al dispositivo che riceverà il messaggio. Contattare il gestore di rete per la disponibilità di queste funzioni.

- ▶ **Validità:** consente di impostare l'intervallo di tempo durante il quale i messaggi rimangono memorizzati nel centro messaggi in attesa di essere recapitati al destinatario. I valori possibili sono 1 ora, 12 ore, 1 giorno, 1 settimana e il valore massimo autorizzato dall'operatore di rete.
- ▶ **Rapporto stato:** Se attivo, è possibile controllare quando e se il messaggio è stato correttamente recapitato. Contattare il proprio gestore per conoscere i costi del servizio.
- ▶ **Rispondi tramite lo stesso centro servizi:** Quando si invia un messaggio, la risposta del destinatario può essere addebitata al mittente impostando questa funzione su [Si]. Verificare la disponibilità del servizio con il proprio operatore.
- ▶ **Centro SMS:** Utilizzare questo menu per inserire il numero del centro SMS. Solitamente, le Sim card di nuova produzione hanno il centro SMS preimpostato, quindi non è necessaria alcuna modifica.

## MMS (Menu 5.9.2)

- ▶ **Priorità:** Imposta la priorità del messaggio. Verificare la disponibilità del servizio con il proprio operatore.
- ▶ **Validità:** consente di impostare l'intervallo di tempo durante il quale i messaggi rimangono memorizzati nel centro messaggi in attesa di essere recapitati al destinatario. I valori possibili sono 1 ora, 12 ore, 1 giorno, 1 settimana e il valore massimo autorizzato dall'operatore di rete.
- ▶ **Oggetto:** è possibile decidere se abilitare (Sì) o disabilitare (No) l'inserimento dell'oggetto in un messaggio MMS.
- ▶ **Rapporto stato:** Se attivo, è possibile controllare quando e se il messaggio è stato correttamente recapitato. Contattare il proprio gestore per conoscere i costi del servizio.
- ▶ **Download automatico:** Selezionare **Sì**, per ricevere messaggi multimediali automaticamente. Selezionare **No**, per ricevere soltanto i messaggi di notifica e per scaricare i messaggi manualmente. Se si seleziona **Solo rete locale**, si riceveranno messaggi multimediali solo quando si è registrati sulla rete del proprio gestore.
- ▶ **Impostazioni:** Per scaricare gli MMS dal server è necessaria una connessione dati, tramite chiamata dati (CSD) o sfruttando il servizio GPRS. Inserire i dati per la connessione al server MMS forniti dal proprio operatore o fornitore di servizi.

### Nota

- ▶ Il telefono crea automaticamente i profili di connessione MMS in base alla SIM card inserita. Nel caso in cui vi fossero problemi di connessione, comunque, consigliamo di verificare i parametri preimpostati con il proprio operatore.

Si possono impostare fino a 5 profili di connessione, per i quali sono disponibili le seguenti opzioni:

- ▶ **Attiva:** Attiva il profilo MMS selezionato.
- ▶ **Impostazioni:** modifica le impostazioni del profilo MMS selezionato. I parametri modificabili sono i seguenti:
  - **Homepage:** Impostare l'indirizzo del centro servizi MMS (MMSC).
  - **Trasporto**
    - Dati
    - GPRS
  - **Imposta dati:** Viene visualizzato soltanto se si seleziona Dati come servizio di connessione.
  - **Chiama numero:** Immettere il numero di telefono da comporre per effettuare la connessione.
  - **Nome utente:** Identificativo utente per il proprio server di connessione (NON quello del gateway WAP).
  - **Password:** Password richiesta dal proprio server di connessione (NON dal gateway WAP) per l'identificazione.

**Tipo chiamata:** Selezionare il tipo di chiamata di dati, Analogica o Digitale (ISDN).

**Timeout:** Inserire un periodo di timeout dopo il quale il telefono interrompe la connessione se non viene trasferito alcun dato.

- **Imposta GPRS:** Questo menu viene visualizzato soltanto quando viene scelto GPRS come servizio di connessione.

**APN:** Inserire l'APN (Access Point Name) delGPRS.

**Nome utente:** Inserire l'ID utente per la connessione al server.

**Password:** Inserire la password richiesta dal server.

- **Proxy:** definire l'indirizzo IP e la porta del server Proxy, se richiesti.

- **DNS:** definire i server DNS primario e secondario, se richiesti.

▶ **Rinomina:** modifica il nome del profilo selezionato.

▶ **Aggiungi nuovo:** consente di creare un nuovo profilo MMS.

## ► Tipi consentiti

**Personali:** Abilita la ricezione dei messaggi personali.

**Pubblicità:** Abilita la ricezione dei messaggi pubblicitari.

**Informazioni:** Abilita la ricezione dei messaggi informativi.

## E-mail (Menu 5.9.3)

Questo menu consente di modificare, eliminare e aggiungere un account di posta elettronica.

### ► Account

È possibile impostare fino a 3 account di posta elettronica selezionando **Aggiungi nuovo**. Evidenziare l'account desiderato e premere il tasto [Opzioni] per accedere al seguente menu:

**Imposta come predefinito:** Imposta l'account scelto come predefinito, in modo che venga evidenziato per primo quando si devono scaricare le E-mail.

## Modifica

- **Titolo:** immettere il nome dell'account.
- **ID utente:** immettere l'ID dell'email.
- **Password:** immettere la password dell'email.
- **Indirizzo e-mail:** immettere l'indirizzo e-mail fornito dal proprio provider di servizi email.
- **Server in uscita:** immettere l'indirizzo del server SMTP usato per la posta in uscita per inviare i messaggi e-mail.
- **Server posta in arrivo:** immettere l'indirizzo del server POP3 utilizzato per ricevere i messaggi e-mail.
- **Lascia E-mail su server:** selezionare **Si** per lasciare i messaggi sul server di posta anche dopo che li si scarica sul telefono.
- **Inserisci firma:** selezionare **Si** per allegare la propria firma elettronica alle email inviate. La firma è definita nel (Menu 5.9.3.3).

- **Punto di accesso:** consente di selezionare il punto di accesso dall'elenco. Per ulteriori informazioni, consultare il paragrafo "Punto di accesso" riportato qui di seguito
- **Porta SMTP:** Inserire il numero della porta di connessione del server di posta in uscita. Solitamente la porta utilizzata è 25.
- **Porta POP3:** Inserire il numero della porta di connessione del server di posta in entrata. Solitamente la porta utilizzata è 110.
- **ID/Password server in uscita:** immettere l'ID e la password per l'invio dei messaggi e-mail.

**Elimina:** consente di eliminare l'account selezionato dall'elenco. Tutti i messaggi e-mail salvati nell'account verranno cancellati.

- **Aggiungi nuovo:** Crea un nuovo account. E' possibile creare tre account di posta elettronica in totale.

► **Punto di accesso**

Il punto di accesso contiene le informazioni per la connessione internet, utile per collegarsi alla propria E-mail. E' possibile configurare due punti di accesso, definendo i seguenti parametri:

**Titolo:** digitare il nome del punto di accesso.

**APN:** inserire l'APN del punto di accesso.

**ID utente:** inserire l'ID utente del punto di accesso.

**Password:** inserire la password del punto di accesso.

**DNS:** definire i server DNS primario e secondario, se richiedi

## **Firma** (Menu 5.9.3.3)

Questo menu permette di personalizzare la propria firma elettronica da inserire nel messaggio email.

## **Numero segreteria** (Menu 5.9.4)

Imposta il numero della segreteria telefonica. Questo servizio è attivo solo se supportato dal gestore di rete (contattarlo per ulteriori informazioni sul servizio).

Una volta impostato il **Numero segreteria** sarà sufficiente tenere premuto il tasto 1 in modo Standby per chiamarla.

Sono disponibili i seguenti sottomenù:

- ▶ **Segreteria:** Inserire il numero della segreteria da usare quando si è registrati sulla rete nazionale.
- ▶ **Roaming:** Inserire il numero della segreteria da usare in roaming internazionale.

## **Messaggi CB** (Menu 5.9.5)

### ▶ **Ricevi**

**Si:** Abilita la funzione di ricezione messaggi CB per i canali impostati nel (Menu 5.7.2).

**No:** Disattiva la funzione di ricezione messaggi CB.

### ▶ **Tono ricezione**

**Si:** Il telefono emette un segnale acustico alla ricezione di messaggi di rete. La segnalazione acustica non è applicata per i messaggi di tipo 050 (informazioni sulla località).

**No:** Il telefono non emette alcun segnale acustico alla ricezione di messaggi di rete.

### ▶ **Lingue**

Imposta la lingua dei Messaggi CB da ricevere. Scegliere le lingue desiderate premendo [Si/No] e confermare le scelte con [Salva].

## Messaggi Push (Menu 5.9.6)

I messaggi push sono dei messaggi contenenti un indirizzo WAP al quale ci si può connettere in maniera immediata. In questo menu è possibile attivare o disattivare la ricezione dei messaggi Push.

## Fotocamera

Menu 6.1

Con la fotocamera è possibile scattare fotografie sul momento, catturando così simpatiche immagini da spedire via MMS. La fotocamera è posta sullo slide del telefono, in modo da facilitare l'inquadratura dei soggetti di fronte a voi. Per scattare una foto a voi stessi, è possibile utilizzare lo specchietto di fianco alla fotocamera per centrare l'obiettivo. KG800 integra una fotocamera digitale da 1.3 Mega pixel, che permette di scattare fotografie con la risoluzione massima di 1280x960 pixel (anche detta SXGA). Il sensore CMOS permette di scattare fotografie di alta qualità grazie anche a funzioni aggiuntive quali lo zoom digitale fino a 4x (a seconda delle risoluzioni), il controllo della luminosità e bilanciamento del bianco, modifica del colore e così via. Il flash integrato permette, infine, di scattare fotografie anche in condizione di luminosità scarse.

### • Per scattare una fotografia

#### 1. Selezionare Fotocamera

#### Nota

► Per utilizzare la fotocamera, lo slide deve essere aperto.



2. Inquadrare il soggetto da riprendere e premere il tasto OK o il tasto laterale della fotocamera.

3. Se si desidera salvare la foto, selezionare l'icona col dischetto.

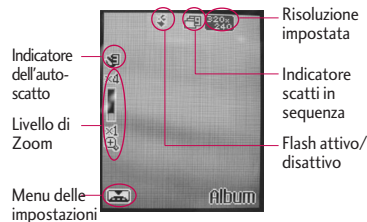
### Descrizione delle icone sul display



Dopo aver scattato una foto, appare una finestra con le seguenti opzioni:

- ▶  : Invia la foto tramite MMS. E' possibile inviare una foto via MMS solo se la dimensione è inferiore a 100KB
- ▶  : Salva la foto nell'Album
- ▶  : Cancella la foto

Per variare le impostazioni della fotocamera, premere il tasto funzione sinistro . Utilizzare i tasti direzionali destra e sinistra per scorrere le varie opzioni e premere il tasto OK per modificare le impostazioni, seguendo le indicazioni riportate qui di seguito:

- ▶  **Luminosità:** consente di variare la luminosità della foto fra cinque livelli (-2, -1, 0, 1 e 2). Inoltre, è possibile modificare le impostazioni di luminosità tramite i tasti direzionali destra e sinistra mentre si inquadra il soggetto.

- ▶  **Dimensioni:** Imposta la dimensione (risoluzione) della foto, scegliendo fra 320x240, 640x480, 1280x960, 72x72 - da associare ai contatti in rubrica - e 176x220 - da usare come sfondo per il display principale.

### Nota

- ▶ Maggiore è la dimensione della foto, maggiore sarà la quantità di memoria occupata.

- ▶  **Timer :** Consente di selezionare il ritardo dello scatto (no, 3 secondi, 5 secondi e 10 secondi). Il telefono scatta la foto dopo l'intervallo specificato.

### Nota

- ▶ E' possibile impostare il timer dell'autoscatto premendo il tasto  mentre si inquadra il soggetto.

- ▶  **Qualità:** Consente di impostare la qualità dell'immagine su S-Fine (Ottima), Fine (Buona) e Normal (Normale).

## Nota

- ▶ Una foto ad alta qualità migliora la resa e la definizione della fotografia, ma occupa più spazio in memoria.

- ▶  **Bilanciamento bianco:** consente di regolare la tonalità dell'immagine in base alle condizioni meteorologiche, selezionando le opzioni Automatico (predefinito), Nuvoloso, Incandescente, Fluorescente e Luce diurna.

- ▶  **Album:** visualizza tutte le foto scattate

- ▶  **Esci:** Esce dal menu delle impostazioni

- ▶  **Modo:** Imposta il tipo di foto da scattare. Sono disponibili i seguenti modi:

-  **Scatto singolo:** scatta una foto standard alla risoluzione scelta.

-  **Scatti multipli:** È possibile scattare fino a 9 foto consecutive, a seconda della risoluzione. Al termine degli scatti, è possibile visualizzare ogni foto, una per una, premendo il tasto direzionale giù. Una volta visionate le foto, decidere se salvarle o cancellarle scegliendo le apposite icone.



## Nota

- ▶ la funzione di scatti multipli è disponibile soltanto con le risoluzioni 320x240 e 640x480. Se si imposta la risoluzione 320x240, si possono scattare 9 foto, mentre con la risoluzione 640x480 è possibile scattare 3 foto. Le foto verranno salvate o cancellate in blocco, non è possibile gestirle singolarmente.

-  **Foto con cornice:** È possibile scattare foto su sfondi diversi oppure utilizzare una cornice, scegliendo fra quelle a disposizione. Premere il tasto di navigazione su per scegliere la cornice da utilizzare e confermare le scelte con il tasto OK.

## Nota

- ▶ Le cornici sono disponibili con la risoluzione 176 x 220 pixel.

- ▶  **Effetto:** modifica la colorazione della foto. Le opzioni disponibili sono Colore, Notturmo, Seppia, Bianco e nero e Negativo.
- ▶  **Flash:** Attiva e disattiva il flash per scattare una foto in un luogo scarsamente illuminato.

## Nota



- ▶ E' possibile impostare il flash premendo il tasto  mentre si inquadra il soggetto.

- ▶  **Zoom:** La fotocamera integra una funzione di zoom digitale fino a 4x. Vi sono 4 livelli di zoom disponibili, regolabili tramite i tasti direzionali destra e sinistra. E' possibile regolare il livello di zoom premendo i tasti direzionali su e giù mentre si inquadra il soggetto.

## Nota

- ▶ la funzione di zoom non è disponibile in ogni risoluzione. Nella tabella seguente vengono riportate i livelli di zoom supportati da ciascuna risoluzione:
  - 72x72: Zoom 1x
  - 128x160: Zoom 1x
  - 320x240: Zoom 1x, 2x, 3x, 4x
  - 640x480: Zoom 1x, 2x
  - 1280x960: Zoom 1x
- ▶ Per usare la funzione fotorubrica, è necessario scattare le foto da associare ai contatti con la risoluzione pari a 72x72.

## Come associare una foto a un contatto in rubrica?



- ▶ Dopo avere scattato e salvato la foto con risoluzione 72x72 pixel, accedere alla rubrica e selezionare il contatto a cui si desidera associarla oppure selezionare Aggiungi nuovo per creare un nuovo contatto.
- ▶ Selezionare Modifica. Se non si desidera modificare il nome, premere OK e usare i tasti di navigazione per evidenziare la scheda delle immagini.
- ▶ Usare i tasti  ,  per far scorrere le foto (nell'elenco sono presenti solo foto scattate con una risoluzione di 72x72).
- ▶ Dopo aver selezionato la foto da utilizzare, premere il tasto funzione sinistro per associarla al contatto scelto.
- ▶ La foto verrà visualizzata quando il contatto in questione chiamerà (se il contatto non utilizza l'impostazione per nascondere il proprio numero).

## Videocamera

Menu 6.2

KG800 integra una comoda videocamera con cui riprendere video di ogni genere alla risoluzione di 176x144 o 128x96 pixel. La durata di un video dipende dalla quantità di memoria disponibile. Il video viene salvato in formato 3gp.

Per registrare un video, seguire le indicazioni riportate qui di seguito:

1. Aprire lo slide e attivare la videocamera dal (Menu 6.2).
  2. Premendo tasto funzione sinistro  è possibile modificare le impostazioni della videocamera a seconda delle proprie necessità. Le impostazioni della videocamera sono analoghe a quelle della fotocamera.
- ▶  Luminosità: Consente di variare la luminosità della foto fra cinque livelli (-2, -1, 0, 1 e 2). Inoltre, è possibile modificare le impostazioni di luminosità tramite i tasti direzionali destra e sinistra mentre si inquadra il soggetto.



- ▶  **Dimensioni:** Imposta la dimensione (risoluzione) del video, scegliendo fra 176x144 o 128x96.

### Nota





- ▶ Maggiore è la dimensione del video, maggiore sarà la quantità di memoria occupata.

- ▶  **Timer:** Consente di impostare un tempo dopo il quale avviare la registrazione del video (no, 3 secondi, 5 secondi e 10 secondi).

### Nota

- ▶ E' possibile impostare il timer premendo il tasto  mentre si inquadra il soggetto.
- ▶  **Qualità:** Consente di impostare la qualità del video su S-Fine (Ottima), Fine (Buona) e Normal (Normale).

### Nota

- ▶ Un video ad alta qualità migliora la resa e la definizione dell'immagine, ma occupa più spazio in memoria
- ▶  **Bilanciamento bianco:** Consente di regolare la tonalità del video in base alle condizioni metereologiche, selezionando le opzioni Automatico (predefinito), Nuvoloso, Incandescente, Fluorescente e Luce diurna.
- ▶  **Tempo registrazione:** Imposta la durata del video (illimitata, 1 minuto, 5 minuti, 30 minuti o 90 minuti).
- ▶  **Esci:** Esce dal menu delle impostazioni.
- ▶  **Effetto:** Modifica la colorazione del video. Le opzioni disponibili sono Colore, Seppia, Bianco e nero e Negativo.
- ▶  **Flash:** Attiva e disattiva il flash per registrare un video in un luogo scarsamente illuminato.

## Nota

► E' possibile impostare il flash premendo il tasto  mentre si inquadra il soggetto.



-  **Zoom:** La videocamera integra una funzione di zoom digitale fino a 4x. Vi sono 4 livelli di zoom disponibili, regolabili tramite i tasti direzionali destra e sinistra. E' possibile regolare il livello di zoom premendo i tasti direzionali su e giù mentre si inquadra il soggetto.
3. Posizionare la videocamera come desiderato e premere il tasto OK per avviare la registrazione. Sul display appare un timer in rosso che indica l'avanzamento della registrazione. Premere nuovamente il tasto OK per per interrompere la registrazione. Il video viene automaticamente salvato nell'album multimediale (Menu 6.6).

## Registratore vocale Menu 6.3

La funzione di registrazione vocale consente di registrare fino a 10 messaggi vocali della durata di 20 secondi ciascuno.

### Registra (Menu 6.3.1)

Il telefono avvia la registrazione di un nuovo memo.

1. Durante la registrazione, viene visualizzato il messaggio 'Registrazione...' e il tempo residuo.
2. Se si desidera terminare la registrazione, premere  [Salva].
3. Inserire il nome del memo vocale e premere  [OK].

### Elenco (Menu 6.3.2)

Il telefono visualizza l'elenco dei memo registrati. Premendo il tasto [Opzioni] è possibile ascoltarli, inviarli tramite MMS o cancellarli.

## MP3

Menu 6.4

Il telefono KG800 è dotato di un lettore MP3 incorporato. È possibile ascoltare i file musicali MP3 memorizzati nel telefono utilizzando un auricolare compatibile o tramite l'altoparlante interno.

### Nota

- ▶ A causa delle dimensioni ridotte dell'altoparlante, è possibile che l'audio risulti distorto, soprattutto a volume molto alto e con molti bassi. Per questo motivo, si consiglia di utilizzare l'auricolare stereo per apprezzare meglio la qualità audio.

Il lettore musicale supporta:

- **MPEG-1 Layer III:** fino a 48 KHz di frequenza di campionamento, velocità massima fino a 192 Kbps, stereo.
- **AAC:** formati ADIF e ADTS (fino a 48 KHz di frequenza di campionamento)

- **AAC+:** V1 : (bit rate 16 - 128 Kbps)  
V2 : (bit rate 16 - 48 Kbps)  
(Frequenza di campionamento da 8 a 48 KHz)
- **MP4, M4A:** frequenza di campionamento da 8 a 48 KHz, bit rate fino a 320 Kbps, stereo.
- **WMA:** frequenza di campionamento da 8 a 48 KHz, bit rate fino a 320 Kbps, stereo.

### Nota

- ▶ Il telefono KG800 non supporta i formati a velocità variabile (VBR) di file MP3 e AAC.

È possibile trasferire i file musicali di cui sopra da un PC compatibile alla memoria di massa del telefono mediante il collegamento con cavo USB. Quando si collega il telefono a un computer mediante il cavo USB (in dotazione nella stessa confezione), nella finestra Esplora risorse verrà visualizzato come disco rimovibile. Se si utilizza WIN98 SE, è necessario installare il driver della memoria di massa per Windows 98 su CD-Rom. Per ulteriori informazioni, consultare la sezione "Connettività" USB di questo manuale.

## Nota

- ▶ Copiare i file musicali nella cartella My Media/Music. Se copiati in una cartella differente, i file musicali non potranno essere riprodotti.
- ▶ È necessario che il computer sia compatibile con i sistemi operativi Windows 98 SE, Windows ME, Windows 2000 e Windows XP.





## Riproduzione dei brani

Una volta entrati nel menu MP3, il telefono visualizza la lista dei brani presenti nel telefono.

Premendo il tasto funzione sinistro [Opzioni] si accede al seguente menu:

- **Riproduci:** Avvia la riproduzione in sequenza dei brani musicali contenuti nel (Menu 6.5.2).
- **Cancella:** Elimina il brano selezionato
- **Dettagli:** Visualizza le informazioni sul brano, come la durata e la frequenza di campionamento
- **Cancella tutto:** Elimina tutti i brani nella memoria del telefono

Durante la riproduzione dei brani, è possibile utilizzare i seguenti tasti:

- ▶  : mette in pausa e riprende la riproduzione.
- ▶  
- **Pressione breve:** passa al brano precedente /successivo.
- **Pressione lunga:** avvolgimento/avanzamento veloce del brano.
- ▶ ,  : modifica il volume d'ascolto.

1. **Vai a lettore MP3:** consente di spostarsi nella cartella Lettore MP3.

Premere il tasto funzione sinistro [Opzioni] per accedere ai seguenti menu:

▶ **Lista brani**

Visualizza la lista dei brani disponibili nel telefono.

▶ **Ripeti parte**

Abilita il menu per impostare la ripetizione di una parte di brano. Una volta selezionato "Si", viene visualizzato nuovamente il lettore ed è possibile impostare la ripetizione tramite il tasto funzione destro:

- Premere A -> B per impostare l'inizio della parte da ripetere.
- Premere -> A per impostare il punto in cui terminare la ripetizione.
- Il lettore ripeterà la parte di brano impostata finché non si preme il tasto funzione A <-> B.

▶ **Usa come suoneria**

Imposta il brano che si sta riproducendo come suoneria.

▶ **Impostazioni**

**Equalizzatore**

Regola i parametri di equalizzazione musicale in base a 6 profili preimpostati. Selezionare il profilo desiderato tramite i tasti direzionali destra e sinistra e confermare la scelta con il tasto OK.

**Opzioni riproduzione:** Imposta la modalità di riproduzione dei brani memorizzati sul telefono:

- **Riproduci tutto:** riproduce tutti i brani in sequenza. Il lettore si ferma dopo aver riprodotto l'ultimo brano in lista.
- **Ripeti tutte:** Riproduce la lista dei brani in sequenza, ripetendoli all'infinito.
- **Ripeti una:** Riproduce e ripete una sola canzone all'infinito.

**Riproduzione casuale**

imposta se riprodurre i brani in ordine o secondo una sequenza casuale.

**Effetto visivo**

Imposta l'animazione durante l'uso del lettore MP3.

## Nota

- ▶ La musica è protetta da copyright in base ai trattati internazionali e alle leggi nazionali in materia. È severamente vietato riprodurre o copiare i brani musicali senza autorizzazione o licenza. In alcuni Paesi è vietata la duplicazione privata di materiale protetto da copyright. L'utente è tenuto a rispettare la legge nazionale di ciascun Paese che regola l'uso di questo tipo di materiale.

## Album

Menu 6.5

L'album raccoglie le foto scattate con la fotocamera integrata. E' possibile inoltre impostare una foto come sfondo o inviarla tramite Bluetooth e MMS.

### Opzioni:

- ▶ **Anteprime:** Visualizza le anteprime delle fotografie in memoria.
- ▶ **Invia tramite E-mail:** Invia la foto tramite E-mail. E' possibile inviare via E-mail solo le foto di dimensione inferiore a 100KB.
- ▶ **Invia tramite Bluetooth:** Invia la fotografia a un altro dispositivo Bluetooth compatibile. Fare riferimento al (Menu 9.5.1) per ulteriori informazioni sull'uso delle funzionalità Bluetooth.
- ▶ **Scrivi MMS:** Invia la foto tramite MMS. E' possibile inviare via MMS solo le foto di dimensione inferiore a 100KB.
- ▶ **Usa come sfondo:** imposta la foto come sfondo.

- ▶ **Slide show:** visualizza in sequenza tutte le foto dell'album.
- ▶ **Cancella:** elimina la foto.
- ▶ **Cambia titolo:** modifica il nome della foto.
- ▶ **Informazioni:** visualizza le informazioni della foto: il titolo, la dimensione, la data e l'ora in cui la foto è stata scattata.

### Nota

- ▶ L'Album fotografico consente di visualizzare solo le foto scattate con la fotocamera del telefono.

## Album video

Menu 6.6





Consente di riprodurre e inviare un video.

### Opzioni

- **Riproduci:** consente di riprodurre il video.
- **Invia tramite Bluetooth:** consente di inviare il video tramite tecnologia Bluetooth. Fare riferimento al (Menu 9.5.1) per ulteriori informazioni sull'uso delle funzionalità Bluetooth.

- **Rinomina:** consente di modificare il titolo del video.
- **Cancella:** consente di eliminare il video.
- **Cancella tutto:** elimina tutti i video.
- **Informazioni:** Visualizza le informazioni relative al video.

Durante la riproduzione di un video, è possibile utilizzare i seguenti tasti:

-  : mette in pausa la riproduzione/riprende il video.
-  : riavvolge/avanza nella riproduzione del video.
-  : regola il volume audio.
-  : disattiva/attiva l'audio del video.

## Impostazioni

Menu 6.7

### Fotocamera (Menu 6.7.1)

- ▶ **Salvataggio automatico:** se questa funzione è attivata, le immagini vengono salvate automaticamente senza visualizzare la barra dei menu.
- ▶ **Cancella album:** consente di eliminare tutte le foto salvate in memoria.

### Videocamera (Menu 6.7.2)

- ▶ **Cancella video:** elimina tutti i video memorizzati.

WAP (Wireless Application Protocol) si può definire come una riproduzione in piccolo della normale rete Internet. Sfruttando un sistema di navigazione simile, è possibile visualizzare pagine di informazioni, oppure richiedere diversi servizi. Attraverso il browser WAP 2.0 integrato è possibile visualizzare le pagine in linguaggio WML e in XHTML ampliando la compatibilità verso semplici siti internet.

Per utilizzare il servizio WAP, è necessario attivare la propria SIM Card alla trasmissione dati e configurare il telefono. Contattare il gestore per questi dettagli e per i costi del servizio.



Per accedere direttamente a WAP dopo aver impostato un profilo di configurazione è sufficiente selezionare il (Menu 7.1). Il telefono visualizzerà quindi la homepage impostata nel profilo. Per disconnettersi e chiudere il browser, premere il tasto Fine.

## Cenni sulla navigazione in WAP

La navigazione in WAP dal telefono è molto semplice e intuitiva. Qui di seguito viene illustrato come usare la tastiera e il menu del telefono in WAP.

## Uso dei tasti del telefono

Quando si naviga in Internet, i tasti del telefono funzionano diversamente rispetto alle altre modalità del telefono.

Tasto	Descrizione
	Consentono di scorrere le righe della pagina WAP.
	Consente di tornare alla pagina precedente.
	Consente di selezionare le opzioni e confermare le operazioni.

## Uso del menu del browser WAP

Premendo il tasto [Opzioni] mentre si naviga, è possibile accedere a diverse funzioni intuitive a seconda della situazione.

### Nota

- ▶ I menu del browser WAP possono variare in base alla versione installata.

- **Home**

Vedi (Menu 7.1).

- **Ricarica**

Ricarica la pagina corrente.

- **Preferiti**

Vedi (Menu 7.2).

- **Aggiungi a preferiti**

Per salvare il sito corrente nella lista dei preferiti.

- **Vai a URL**

Vedi (Menu 7.3).

- **Svuota cache**

Consente di cancellare il contenuto della memoria cache.

## Home

Menu 7.1

Utilizzare questa opzione per connettersi alla Homepage WAP alla Home Page impostata nel profilo attivo.



## Preferiti

Menu 7.2

Allo stesso modo dei preferiti (bookmarks) del browser internet dei PC, in questo menu è possibile aggiungere o modificare diversi siti WAP ricorrenti in modo da averli sempre a portata di mano. Questo menu permette di personalizzare una lista di siti WAP ai quali ci si connette più frequentemente.

### Per creare un preferito

1. Premere il tasto funzione sinistro  [Opzioni].
2. Selezionare **Nuovo** e premere il tasto OK.
3. Dopo aver inserito l'URL (ovvero l'indirizzo WAP, per esempio "eu.wowlg.com") e il titolo desiderato, premere il tasto OK.

**Suggerimento:** Per inserire i simboli utilizzare il tasto . Per inserire ".", premere "".

Dopo aver selezionato il preferito desiderato, è possibile utilizzare le seguenti opzioni.

- ▶ **Connetti:** Consente di collegarsi al preferito selezionato.
- ▶ **Aggiungi nuovo:** Consente di creare un nuovo preferito.

- ▶ **Modifica:** Consente di modificare il nome e l'indirizzo del preferito selezionato.
- ▶ **Cancella:** consente di cancellare il preferito selezionato.
- ▶ **Cancella tutto:** consente di cancellare tutti i preferiti.

## Vai a URL

Menu 7.3

Il telefono avvia una connessione a un indirizzo WAP (URL) a propria scelta, diverso dalla Homepage definita nel profilo attivo.

## Impostazioni

Menu 7.4

In questo menu si eseguono le impostazioni del profilo di connessione, dell'uso della memoria cache, dei cookie e della sicurezza.

### Profili (Menu 7.4.1)

I profili identificano le configurazioni per le connessioni WAP e per inviare e ricevere MMS. Allo stesso modo di un collegamento

internet col PC, il telefono deve essere configurato per collegarsi al Gateway del proprio operatore. In questo menu si possono inserire diversi profili: è importante ricordare che i profili WAP e MMS sono indipendenti l'uno dall'altro, e che andranno quindi inseriti entrambi (per i profili MMS, vedere il (Menu 5.9.2). Contattare il proprio gestore per conoscere i parametri di configurazione WAP e MMS.

### Nota

- ▶ Il telefono crea automaticamente i profili di connessione WAP e MMS in base alla SIM card inserita. Nel caso in cui vi fossero problemi di connessione, comunque, consigliamo di verificare i parametri preimpostati con il proprio operatore.

Il telefono supporta inoltre la tecnologia Over The Air (OTA) che permette di configurare il telefono ricevendo un SMS autoconfigurante. È possibile memorizzare fino a 5 profili di connessione WAP ma renderne attivo solo uno alla volta.

# Browser

Ogni profilo contiene i seguenti menu:

- ▶ **Attiva:** Attiva il profilo selezionato.
- ▶ **Impostazioni:** Per modificare le impostazioni WAP del profilo selezionato. I dati relativi alle impostazioni sono forniti dal gestore telefonico.
- **Homepage:** Questa impostazione consente di immettere l'indirizzo WAP (URL) del sito che si desidera utilizzare come homepage. Non è necessario digitare "http://" davanti a ciascun URL, il browser WAP lo aggiunge automaticamente.
- **Trasporto:** Consente di impostare il servizio dei dati di trasporto.

1 Dati/2 GPRS

- **Imposta dati:** Viene visualizzato soltanto se si seleziona Dati come servizio di connessione.

**Numero:** Immettere il numero di telefono da comporre per collegarsi al gateway WAP.

**ID utente:** L'identificativo utente per il proprio server di connessione.

**Password:** La password richiesta dal proprio server di connessione per l'identificazione.

**Tipo chiamata:** Selezionare il tipo di chiamata dati: Analogica o Digitale (ISDN).

**Timeout:** Inserire un periodo di timeout dopo il quale il servizio di navigazione WAP non sarà più disponibile, se non viene trasferito alcun dato.

- **Imposta GPRS:** Le impostazioni del servizio sono disponibili soltanto quando viene scelto GPRS come servizio di connessione.

**APN:** Inserire l'APN (Access Point Name) del GPRS.

**ID utente:** Inserire l'ID utente per la connessione al server.

**Password:** Inserire la password richiesta dal server.

- **Proxy**

**Proxy:** Impostare se utilizzare (Sì) o non utilizzare (No) un server proxy per la connessione.

**Indirizzo IP:** Inserire l'indirizzo IP del server proxy.

**Nemero porta:** Inserire la porta del server proxy.

#### - DNS

**Server primario:** Inserire le informazioni relative al server DNS primario (se richiesto dall'operatore del servizio)

**Server secondario:** Inserire le informazioni relative al server DNS secondario (se richiesto dall'operatore del servizio)

- ▶ **Rinomina:** Per modificare il nome del profilo.
- ▶ **Aggiungi nuovo:** Consente di aggiungere un nuovo profilo.
- ▶ **Cancella:** Cancella il profilo.

### Cache (Menu 7.4.2)

La memoria cache memorizza le ultime pagine WAP visitate, in modo da velocizzarne i caricamenti. In questo menù è possibile decidere se usare la memoria cache e se cancellarla.

### Cookie (Menu 7.4.3)

I cookie servono per memorizzare le proprie informazioni/ preferenze relative a un sito (es. User ID e password) in modo da essere immediatamente riconosciuti all'accesso successivo. Tramite questo menu, è possibile disabilitare l'uso dei cookie.

### Svuota cache (Menu 7.4.4)

Elimina il contenuto della memoria cache.

### Cancella cookie (Menu 7.4.5)

Elimina tutti i cookie memorizzati.

### Sicurezza (Menu 7.4.6)

Viene visualizzato un elenco dei certificati di sicurezza disponibili. Questa funzione dipende dalla rete dalla SIM utilizzata.

- ▶ **Autorizzazioni:** mostra le autorizzazioni relative a siti sicuri.
- ▶ **Personale:** mostra i certificati dichiarati sicuri dall'utente.

# Cartella Personale

Il menu Cartella Personale contiene le immagini e i suoni scaricati da WAP o tramite la funzione UMS (USB Mass Storage) da utilizzare come sfondo o tono di chiamata e le applicazioni Java.

## Java

Menu 8.1

### Java (Menu 8.1.1)

Accedendo a questo menu, si avvia l'ambiente java per usufruire delle applicazioni installate. La cartella Preinstallati contiene dei giochi già caricati sul telefono. Quando si scaricano nuove applicazioni, è possibile creare nuove cartelle e rinominarle in modo da organizzare i contenuti a proprio piacimento.

Premendo il tasto [Opzioni] su una cartella, vengono visualizzate le seguenti opzioni:

- ▶ **Apri:** Apre la cartella per avviare una delle applicazioni contenute.

- ▶ **Nuova cartella:** Crea una nuova cartella dove memorizzare le applicazioni Java.
- ▶ **Rinomina:** Modifica il nome della cartella selezionata.
- ▶ **Sposta:** Sposta la cartella in un'altra destinazione
- ▶ **Cancella:** Cancella l'oggetto selezionato.
- ▶ **Cancella tutto:** Cancella tutte le cartelle selezionate, fatta eccezione per quella predefinita

Evidenziando un'applicazione, invece, se si preme il tasto Menu è possibile accedere alle seguenti opzioni (il menu può variare a seconda dell'applicazione):

- ▶ **Avvia:** lancia l'applicazione selezionata.
- ▶ **Informazioni:** Mostra le informazioni dell'applicazione.
- ▶ **Aggiorna:** Avvia la connessione al server per aggiornare l'applicazione selezionata (dipende dall'applicazione).

- **Opzioni:** è possibile che alcune applicazioni Java richiedano la creazione di una connessione dati. Questa funzione modifica le impostazioni di rete dell'applicazione.
- **Sempre:** la connessione viene stabilita immediatamente senza notifica.
  - **Richiesta:** viene visualizzato un messaggio prima che l'applicazione stabilisca la connessione.
  - **Mai:** non è consentita alcuna connessione.

## Profili (Menu 8.1.2)

Alcune applicazioni Java potrebbero richiedere una connessione Internet per sfruttare determinate funzioni (per esempio download di aggiornamenti, invio dei record ai server, ricezione di dati da Internet e così via).

Conseguentemente, per utilizzare tali funzioni è necessario configurare un profilo di connessione Internet (non WAP) dedicato alle applicazioni Java.

Il menu di impostazione dei profili Java è analogo a quello descritto per il Browser nel (Menu 7.4).

Java è una tecnologia sviluppata da Sun Microsystems che, tramite il linguaggio J2ME, permette di scaricare nuove applicazioni (chiamate MIDlet) sul telefono, utilizzando il browser WAP. Una volta scaricata un'applicazione, questa viene memorizzata e può essere utilizzata in qualunque momento, senza la necessità di connettersi nuovamente a WAP, accedendo al menù Java. Questo menu consente di eseguire, aggiornare o eliminare i programmi scaricati. I file Java vengono salvati sul telefono nei formati .JAD e .JAR.

## Nota

- ▶ Il file JAR è un formato file compatto del programma Java mentre il file JAD è un file di descrizione contenente tutti i dettagli del programma. Prima di avviare la procedura di download, è possibile visualizzare tutti i dettagli descrittivi del programma dal file JAD in rete.
- ▶ Sebbene venga utilizzato un linguaggio standard (J2ME), non tutte le applicazioni Java sono compatibili con i telefoni attualmente sul mercato, poiché alcuni modelli possono utilizzare librerie specifiche. Nel caso in cui vengano scaricate applicazioni Java non specificatamente sviluppate per il telefono cui questo manuale si riferisce, è possibile che il software si blocchi rendendo necessario lo spegnimento e la riaccensione del telefono. Si noti che questi problemi sono causati da applicazioni incompatibili e non indicano malfunzionamenti del prodotto.

## AVVERTIMENTO!

*Solamente i programmi J2ME (Java 2 Micro Edition) funzionano sul telefono cellulare. I programmi J2SE (Java 2 Standard Edition) funzionano solamente in ambiente PC.*

Il modello KG800 funziona anche come memoria di massa, ovvero come una comune memoria USB. Se si collega il cavo USB, infatti, il telefono può essere usato come Disco rimovibile.

È possibile scaricare file MP3 nonché foto, video, file di testo, ecc. Il collegamento tramite cavo USB offre un accesso rapido dal computer al telefono.

Questa funzione non richiede l'installazione di software aggiuntivo (se si utilizza Windows XP).

1. In modalità standby, collegare il telefono al computer mediante il cavo USB. Il computer dovrebbe riconoscere il telefono entro pochi secondi.

2. Sullo schermo del telefono viene visualizzato « USB ».
3. Il telefono viene identificato come « Disco rimovibile » in Risorse del computer. Il computer dovrebbe considerare il modello KG800 come unità standard consentendo di importare ed esportare i file dalla memoria del telefono. Per trasferire i contenuti è possibile usare le funzioni Windows di trascinamento e rilascio oppure copia e incolla.
4. Fare doppio clic su « Disco rimovibile » per aprirlo. Viene visualizzata una cartella denominata My media (Media personali) La cartella contiene altre 5 cartelle. Non scollegare il telefono durante il trasferimento di un file, per evitare di danneggiare la memoria e il file stesso.
5. Quando si desidera scollegare il telefono dal computer, usare Windows per rimuovere l'hardware in modo sicuro e scollegare il cavo USB dal telefono.
  - ▶ Se si riceve una chiamata quando il telefono è in modalità memoria di massa, la chiamata viene rifiutata.

Dopo essere stato scollegato, il modello KG800 visualizza le informazioni sulle chiamate perse.

### **My Media (Media personale)**

Nella cartella My media si trovano le seguenti 5 cartelle: Music (Musica), Others (Altri), Photos (Foto), Text (Testo) e Video.

Non modificare i nomi di queste cartelle, in quanto l'operazione potrebbe non consentire la visualizzazione dei contenuti in esse memorizzati.

### **Music (Musica)**

- ▶ In questa cartella è possibile memorizzare file musicali.
- ▶ I formati supportati sono: MP3, AAC, AAC+, AAC++, WMA, MP4 (audio), Wav.
- ▶ I file in questa cartella possono essere riprodotti usando le funzioni lettore MP3 [Menu 6.1] del telefono.
- ▶ Se si scarica un file musicale in una cartella differente, il telefono non sarà in grado di individuare e riprodurre il file.

# Cartella Personale

- ▶ Non creare sottocartelle in quanto i file musicali contenuti nella cartella non verranno individuati e, pertanto, non saranno riprodotti dal lettore musicale.
- ▶ Per impostare un file musicale come suoneria, effettuare le seguenti operazioni sul telefono: opzioni > Vai a lettore MP3 > opzioni > imposta come suoneria.

## Others (Altri)

- ▶ In questa cartella è possibile memorizzare tutti i tipi di file. La cartella viene usata principalmente per trasferire file da un computer a un altro.
- ▶ Il telefono può eseguire l'anteprima di file JPG (massimo 460 K) e GIF (massimo 100 K).
- ▶ È possibile impostare un file immagine come sfondo, se non supera le dimensioni di 30 K; per altri formati usare la suite presente nel computer.

## Photos (Foto)

- ▶ Questa cartella è riservata alle immagini scattate usando la fotocamera digitale del telefono.

- ▶ Sebbene sia possibile caricare le foto dal computer su questa cartella, queste non saranno disponibili nell'album fotografico del telefono o nella cartella Foto personali. Pertanto, si consiglia di non caricare foto in questa cartella.

## Text (Testo)

- ▶ Questa cartella supporta file .txt. I file non .txt salvati nella cartella non potranno essere visualizzati sul telefono.

## Video

- ▶ In questa cartella è possibile scaricare i video ripresi con la fotocamera digitale del telefono sul computer e caricare nuovi video sul telefono.
- ▶ Il formato di file supportato nella cartella è 3GP.
- ▶ È possibile caricare file di qualsiasi formato finché la memoria non diventa piena.
- ▶ Per visualizzare i file memorizzati in questa cartella, effettuare le seguenti operazioni sul telefono: Menu > Multimedia > Album video.

## Video

Menu 8.2

Visualizza l'elenco dei file 3GP.

- ▶ **Riproduci:** Consente di riprodurre il file video.
- ▶ **Invia tramite Bluetooth:** Consente di inviare il file selezionato a un altro dispositivo tramite Bluetooth.
- ▶ **Rinomina:** Consente di modificare il nome del file selezionato. La lunghezza massima non deve superare i 200 caratteri. Non è possibile modificare l'estensione del file.

### ATTENZIONE!

*Non è possibile utilizzare caratteri quali \ / : \* ? | < > |*

- ▶ **Cancella:** Consente di eliminare un file.
- ▶ **Cancella tutto:** Consente di eliminare tutti i file dell'elenco.
- ▶ **Informazioni:** Consente di visualizzare le informazioni sul file.

## Foto

Menu 8.3

Visualizza le fotografie scattate con la fotocamera integrata del telefono.

- ▶ **Mostra:** Consente di visualizzare i file immagine.
- ▶ **Invia tramite MMS:** crea un nuovo MMS allegando la fotografia selezionata. E' possibile inviare via MMS solo le fotografie della dimensione inferiore a 100KB
- ▶ **Invia tramite e-mail:** Consente di inviare il file selezionato a un altro dispositivo tramite e-mail; a tal scopo, le dimensioni del file non devono superare i 100 KB.
- ▶ **Invia tramite Bluetooth:** Consente di inviare il file selezionato a un altro dispositivo tramite Bluetooth.

### Nota

- ▶ Per impostare come sfondo una fotografia scattata con la fotocamera del telefono, selezionare l'opzione "Usa come sfondo" dal menu Multimedia > Album.

# Cartella Personale

- ▶ **Rinomina:** Consente di modificare il nome del file selezionato. La lunghezza massima non deve superare i 200 caratteri. Non è possibile modificare l'estensione del file.
- ▶ **Cancella:** Consente di eliminare un file.
- ▶ **Cancella tutto:** Consente di eliminare tutti i file dell'elenco.
- ▶ **Informazioni:** Consente di visualizzare le informazioni sul file.

## Musica

Menu 8.4

Visualizza l'elenco dei file MP3, MP4, AAC, M4A e WMA.

- ▶ **Riproduci:** Consente di riprodurre il file musicale.
- ▶ **Invia tramite Bluetooth:** Consente di inviare il file selezionato a un altro dispositivo tramite Bluetooth.
- ▶ **Rinomina:** Consente di modificare il nome del file selezionato. La lunghezza massima non deve superare i 200 caratteri. Non è possibile modificare l'estensione del file.
- ▶ **Cancella:** Consente di eliminare un file.

- ▶ **Cancella tutto:** Consente di eliminare tutti i file dell'elenco.
- ▶ **Informazioni:** Consente di visualizzare le informazioni sul file.

## Testo

Menu 8.5

Visualizza l'elenco dei file TXT.

- ▶ **Mostra:** Consente di visualizzare i file di testo.

### Nota

- ▶ Per poter essere visualizzato, un file TXT non può superare i 460 KB.
- ▶ **Invia tramite e-mail:** Consente di inviare il file selezionato a un altro dispositivo tramite e-mail; a tal scopo, le dimensioni del file non devono superare i 100 KB.
- ▶ **Invia tramite Bluetooth:** Consente di inviare il file selezionato a un altro dispositivo tramite Bluetooth.

- ▶ **Rinomina:** Consente di modificare il nome del file selezionato. La lunghezza massima non deve superare i 200 caratteri. Non è possibile modificare l'estensione del file.
- ▶ **Cancella:** Consente di eliminare un file.
- ▶ **Cancella tutto:** Consente di eliminare tutti i file dell'elenco.
- ▶ **Informazioni:** Consente di visualizzare le informazioni sul file.

## Immagini

Menu 8.6

Visualizza le anteprime delle immagini e animazioni predefinite e quelle scaricate da WAP o da un PC.

- ▶ **Usa come sfondo:** Imposta l'immagine selezionata come sfondo.
- ▶ **Invia messaggio:** Crea un nuovo MMS o una nuova E-mail allegando l'immagine selezionata.
- ▶ **Invia tramite Bluetooth:** Consente di inviare l'immagine tramite Bluetooth.

## Suoni

Menu 8.7

Questa cartella raccoglie tutte le suonerie e i memo vocali memorizzati nel telefono. Premere il tasto funzione sinistro [Opzioni] per visualizzare il seguente menu:

- ▶ **Usa come suoneria:** Imposta la melodia selezionata come tono di chiamata.
- ▶ **Invia messaggio:** Consente di inviare la melodia tramite SMS, MMS o E-mail (a seconda del tipo)
- ▶ **Invia tramite Bluetooth:** Consente di inviare la melodia tramite Bluetooth.

### Personalizza il tuo telefono!

Registrati sul sito LG Mobile ([www.lgmobile.com](http://www.lgmobile.com)) col tuo computer per scaricare contenuti sempre nuovi per il tuo telefono. LG Mobile è l'unico portale ufficiale per la telefonia LG, in cui troverai, oltre che a suonerie, sfondi e giochi, tutte le informazioni sui telefoni LG Electronics.

## Altro

Menu 8.8

Questa cartella funziona come un magazzino in cui è possibile memorizzare tutti i tipi di file. La cartella viene usata principalmente per trasferire file da un computer a un altro.

- ▶ **Mostra:** Consente di visualizzare file in formato JPG, GIF, WBMP, PNG e TXT. Il telefono può eseguire l'anteprima di file JPG (massimo 460 K) e GIF (massimo 100 K).
- ▶ **Invia tramite Bluetooth:** Consente di inviare il file selezionato a un altro dispositivo tramite Bluetooth.

Questo menu comprende le impostazioni generiche del telefono, in modo da adattarlo alle proprie necessità e preferenze.

## Data & Ora

Menu 9.1

È possibile impostare la data e l'ora. Grazie a una batteria tampone, il telefono è in grado di mantenere l'ora e la data per più di 2 ore, anche se la batteria è scollegata. Sono disponibili le seguenti opzioni.

### Imposta data (Menu 9.1.1)

#### Imposta data

Inserire la data corrente.

#### Formato data

È possibile impostare il formato della data: GG/MM/AAAA, MM/GG/AAAA, AAAA/MM/GG (GG: Giorno / MM: Mese / AAAA: Anno). L'anno non viene visualizzato in nessun caso sul display.

### Imposta ora (Menu 9.1.2)

#### Imposta ora

Inserire l'ora corrente.

#### Nota

- ▶ Nel formato 12 ore, è possibile impostare l'ora antimeridiana (AM) e pomeridiana (PM) premendo il tasto funzione destro [AM] o [PM].

#### Formato ora

È possibile scegliere tra due formati: 24 ore e 12 ore.

## Display

MENU 9.2

### Sfondo (Menu 9.2.1)

Personalizza lo sfondo in modalità standby.

- ▶ **Predefinito:** È possibile selezionare una foto o un disegno animato da impostare come sfondo, scegliendo fra quelli disponibili nel telefono.

# Impostazioni

- **Cartella inbox:** È possibile selezionare uno sfondo scaricato da WAP.

## Nota

- Per impostare una fotografia scattata con la fotocamera integrata come sfondo, accedere all'album foto (Menu 6.5) e utilizzare l'opzione "Usa come sfondo".

## Temi predefiniti (Menu 9.2.2)

Permette di scegliere fra uno dei due temi a disposizione, nero e argento.

## Testo standby (Menu 9.2.3)

Selezionando Sì, è possibile inserire un messaggio di benvenuto di massimo 36 caratteri, che verrà visualizzato nella modalità stand-by sul display principale.

## Illuminazione (Menu 9.2.4)

Imposta la durata dell'illuminazione del display quando si preme un tasto. L'illuminazione della tastiera non è personalizzabile e dura sempre 10 secondi.

## Luminosità (Menu 9.2.5)

Imposta la percentuale di luminosità del display, dal 40% al 100%.

## Nome rete (Menu 9.2.6)

Permette di visualizzare (opzione "Sì") o di nascondere (opzione "No") il nome del gestore di rete.

## Info tasti navigazione (Menu 9.2.7)

Questo menu permette di attivare la visualizzazione sul display di una comoda finestra di informazioni, che indica le funzionalità dei tasti direzionali. L'immagine viene visualizzata in sovra impressione sull'immagine di sfondo.

## Colore numeri (Menu 9.2.8)

Decidere se usare i numeri colorati (opzione "Sì") oppure in bianco e nero (opzione "No").

## Risparmio energetico

Menu 9.3

Attivando questa impostazione viene ridotta la luminosità del display e l'attivazione dell'illuminazione, in maniera tale da minimizzare i consumi della batteria.

## Lingua

Menu 9.4

Seleziona la lingua del telefono. Quando l'opzione Lingua è impostata su Automatica, la lingua verrà selezionata automaticamente in base a quella della scheda SIM utilizzata.

## Connettività

Menu 9.5

### Bluetooth (Menu 9.5.1)

La funzione Bluetooth consente ai dispositivi mobili, alle periferiche e ai computer compatibili che si trovano in stretta vicinanza di comunicare direttamente l'uno con l'altro senza fili. Questo telefono è dotato di connettività Bluetooth integrata, che rende possibile il collegamento con auricolari, kit vivavoce e altri telefoni compatibili con Bluetooth. La tecnologia Bluetooth si basa sul collegamento a onde radio a bassa potenza, con frequenze nell'intorno di 2,4GHz. Considerata la bassa potenza impiegata, i dispositivi Bluetooth hanno un raggio d'azione di circa 10 metri. È possibile collegare fino a un massimo di 8 dispositivi Bluetooth contemporaneamente.

## Nota

- ▶ Si consiglia di mantenere una distanza massima di 10 metri tra il telefono e il dispositivo Bluetooth con cui si sta comunicando. La connessione può essere migliorata non interponendo oggetti tra il telefono e l'altro dispositivo Bluetooth.
- ▶ Se si utilizza il software LG PC Sync tramite Bluetooth, è possibile scambiare dati solo all'interno della rubrica.
- ▶ Per la connessione col PC, il telefono supporta i driver WIDCOMM versione 1.4.3.4 o versione 1.4.2.10.
- ▶ Non è possibile utilizzare il programma LG Contents Bank tramite connessione Bluetooth.

## Attiva Bluetooth (Menu 9.5.1.1)

Permette di attivare la funzionalità Bluetooth. Quando il Bluetooth è attivo, sul display appare l'icona  .

## Periferiche (Menu 9.5.1.2)

È possibile visualizzare e gestire le periferiche compatibili con il telefono Bluetooth o associarne di nuove.

### Associazione periferiche

#### <Pairing o associazione a una periferica>

Per utilizzare un accessorio Bluetooth è necessario effettuare un'operazione di "pairing", ovvero di associazione. Tale operazione prevede la ricerca e l'identificazione di dispositivi Bluetooth nelle vicinanze, in modo da effettuare la connessione.

La procedura di pairing deve essere effettuata solo la prima volta che si usa un particolare accessorio Bluetooth. In seguito, sarà sufficiente connettere la periferica tramite il (Menu 9.5.1.2).

- ▶ Se esiste già un dispositivo Bluetooth associato.

### Opzioni

- **Connetti:** utilizzando questo menu, è possibile connettersi a un dispositivo audio o alle cartelle condivise di un dispositivo bluetooth compatibile.

- A. Dispositivo audio (auricolari o vivavoce): collega il telefono al dispositivo audio Bluetooth, in modo da riprodurre la conversazione tramite quel dispositivo
- B. Altri dispositivi (telefoni o PC): collega il telefono alle cartelle condivise del dispositivo Bluetooth a cui ci si è connessi (se quel dispositivo supporta tale funzione). Se si dispone delle autorizzazioni necessarie, è possibile visualizzare le cartelle, crearne di nuove e richiedere il trasferimento dei file ivi contenuti. Premendo il tasto [Opzioni] si accede al seguente menu:

#### <Opzioni cartella>

- **Apri cartella:** visualizza il contenuto della cartella selezionata
- **Nuova cartella:** Crea una nuova cartella sul dispositivo Bluetooth
- **Cancella cartella:** Elimina la cartella selezionata dal dispositivo Bluetooth

#### <Opzioni file>

- **Nuova cartella:** Crea una nuova cartella sul dispositivo Bluetooth

- **Dettagli:** Visualizza i dettagli (nome e dimensioni) del file selezionato
- **Cancella file:** Elimina il file selezionato
- **Trasferisci file:** copia il file selezionato dal dispositivo Bluetooth alla memoria del proprio telefono

#### Nota

- ▶ Per ciascuna di queste operazioni è necessaria una conferma da parte del dispositivo Bluetooth a cui si è connessi.
- ▶ Alcuni telefoni potrebbero non essere compatibili con tali funzioni. Fare riferimento al manuale di istruzioni del prodotto Bluetooth con cui ci si collega per ulteriori dettagli.

- **Cerca nuove periferiche:** utilizzando questo menu, è possibile associare un nuovo dispositivo Bluetooth al telefono.
- **Rinomina:** permette di assegnare un nuovo nome al dispositivo associato.

- **Autorizza/Non autorizzare:** è possibile decidere se ricevere una richiesta di autorizzazione quando ci si collega a un altro dispositivo.
- **Tutti servizi:** richiede al dispositivo Bluetooth una lista dei servizi supportati.
- **Elimina:** elimina il dispositivo Bluetooth associato dalla lista.
- **Elimina tutto:** elimina tutti i dispositivi Bluetooth associati nell'elenco.
  - ▶ In assenza di dispositivi Bluetooth associati:
    1. Per cercare un nuovo dispositivo Bluetooth a cui collegarsi, premere il tasto [Ricerca].
    2. Il telefono inizia la ricerca di dispositivi Bluetooth in un raggio di 10 metri. Predisporre l'accessorio nella modalità Pairing, in modo da permetterne la rilevazione da parte del telefono (consultare le istruzioni fornite con l'accessorio Bluetooth).
    3. I dispositivi Bluetooth rilevati vengono elencati sullo schermo. Se non vengono rilevati dispositivi Bluetooth, viene richiesto di eseguire nuovamente la ricerca.
- 4. Se viene selezionato un dispositivo dall'elenco, è possibile associarlo al telefono.
- 5. Procedura di associazione - Premere il tasto [Associa]. Sullo schermo viene visualizzata una finestra che chiede di inserire la password.
  - Dopo aver creato una password (composta da 1 a 16 cifre), l'utente dell'altro dispositivo deve inserirla per l'associazione. L'utente dell'altro dispositivo deve conoscere la password in anticipo per l'autenticazione. Nel caso in cui ci si colleghi con un accessorio (auricolare o vivavoce), la password è definita dall'accessorio stesso (normalmente è 0000).
  - Se l'altra parte autorizza la connessione, l'elenco dei dispositivi associati viene visualizzato sullo schermo ed è possibile utilizzare il telefono per comunicare con l'altro dispositivo.

**<Disconnessione dei dispositivi>**

1. Selezionare un dispositivo da disconnettere dall'elenco Periferiche associate.
2. È possibile disconnettere un dispositivo premendo [Opzioni] seguito da Elimina. Per disconnettere tutti i dispositivi associati, premere [Opzioni] Elimina tutto.

**<Trasmissione di dati mediante Bluetooth>**

Tramite Bluetooth è possibile trasferire diversi contenuti presenti sul telefono come ad esempio:

- Contatti della rubrica: dal menu Rubrica [Menu 4.1]
  - Contenuti multimediali (foto, video, MP3): dal menu Multimedia [Menu 6]
  - Contenuti scaricati (immagini e suoni): dal menu Cartella personale [Menu 8]
- In presenza di un dispositivo Bluetooth.
- 1) Selezionare il dispositivo desiderato dall'elenco dei dispositivi associati visualizzato sullo schermo.

- 2) Se l'altra parte accetta la richiesta di autorizzazione, i dati vengono trasmessi.

► In assenza di dispositivi Bluetooth associati:

- 1) Il telefono esegue la ricerca di nuovi dispositivi Bluetooth a cui collegarsi.
- 2) Selezionare il dispositivo a cui si desidera trasmettere i dati e premere il tasto Invia
- 3) I due dispositivi dovranno confermare la password di accesso.
- 4) Se l'altra parte accetta la richiesta di autorizzazione, i dati vengono trasmessi.

**<Ricezione di dati mediante Bluetooth>**

1. Se la funzione Bluetooth è attiva, è possibile ricevere dati e file da altri dispositivi Bluetooth.
2. Quando si ricevono dati da un altro dispositivo Bluetooth, il telefono richiede di confermare l'operazione di trasferimento. Dopodiché, il file verrà trasferito al proprio telefono.

# Impostazioni

3. A seconda del tipo, il file ricevuto verrà memorizzato nelle seguenti cartelle:
  - File audio (.mp3, mp4, aac, m4a, wma): cartella MP3 (Menu 6.4)
  - Video (.3GP): cartella Video (Menu 6.6).
  - Contatti della rubrica (.VCF): Rubrica (Menu 4.1)
  - Testo (.txt): cartella file di Testo (Menu 9.5).
  - Altri file (\*.\*) : cartella dei file generici (Menu 9.8)

Connessione di un dispositivo audio.

## <Connessione di un auricolare/vivavoce>

1. Attivare la funzionalità Bluetooth.
2. Collegare l'auricolare secondo le procedure descritte nella sezione Associazione periferiche.
3. Per utilizzare l'auricolare, selezionarlo dai dispositivi associati, premere il tasto [Opzioni] e selezionare "Connetti".

4. Per verificare che l'auricolare selezionato sia stato collegato correttamente, premere il tasto Opzioni. Se è collegato correttamente, verrà visualizzata l'opzione "Scollega". In caso contrario, selezionare nuovamente "Connetti".

## Periferiche vivavoce (Menu 9.5.1.3)

È possibile visualizzare e gestire le periferiche audio (auricolari o vivavoce) compatibili con il telefono Bluetooth o associarne di nuove.

## Impostazioni

### ▶ Visibilità telefono

Permette di scegliere se il proprio telefono può essere identificato da altri dispositivi Bluetooth (Visibile a tutti), oppure no (Nascondi).

### ▶ Nome telefono:

Assegna un nome al proprio telefono, visualizzato dagli altri dispositivi Bluetooth.

## Dispositivi compatibili

Visualizza un elenco di servizi Bluetooth supportati dal telefono.

- ▶ Auricolare
- ▶ Kit vivavoce
- ▶ Trasferimento file
- ▶ Stampa immagini
- ▶ Connessione remota
- ▶ Trasferimento biglietto da visita
- ▶ Ricerca di altri dispositivi
- ▶ Profilo porta seriale

## Modem (Menu 9.5.2)

Questo menu permette di attivare e disattivare la funzionalità di modem del telefono.

Il Modem deve essere attivato nel caso in cui si voglia collegare il telefono al PC per connettersi a Internet o per utilizzare i programmi contenuti sul CD-Rom (PCSync, Content bank, Internet Kit).

### Nota

- ▶ Collegando il cavo USB, il telefono si predispone sempre per la funzione UMS (USB Mass Storage). Per utilizzare le funzioni di modem, quindi, attivarlo da questo menu PRIMA di collegare il cavo dati.
- ▶ Quando si scollega il cavo dopo aver utilizzato le funzioni di modem, il telefono disattiva automaticamente questo menu. Per usare nuovamente la funzione di Modem, sarà quindi necessario attivarlo nuovamente prima di collegare il cavo.

Per ulteriori informazioni sulle possibilità di connessione con il PC e sulla funzione UMS, consultare la sezione "Connettività USB" alla fine di questo manuale.

# Impostazioni

## Rete (Menu 9.5.3)

Questo menu permette di personalizzare le funzioni di ricerca rete e di selezione della banda del telefono.

### Selezione rete

È possibile scegliere in modo automatico o manuale la rete a cui registrarsi. In genere, la selezione della rete è impostata su Automatica.

- ▶ **Automatica:** Se si seleziona la modalità automatica, il telefono ricerca e seleziona automaticamente una rete. Una volta selezionata questa opzione, il telefono resta impostato su ricerca Automatica anche in caso di accensione e spegnimento.
- ▶ **Manuale:** Consente di selezionare manualmente la rete desiderata da un elenco di gestori. Il telefono propone la lista delle reti disponibili e le visualizza. A questo punto è possibile scegliere la rete che si desidera utilizzare. La funzione dipende dagli accordi di Roaming tra gli operatori disponibili e il proprio gestore di rete nazionale. Il telefono consente di

selezionare un'altra rete in caso di impossibilità di accesso alla rete selezionata.

### Nota

- ▶ È possibile selezionare una rete diversa da quella locale solo se il contratto di roaming con il provider di rete nazionale prevede tale servizio.
- ▶ **Preferite:** È possibile impostare un elenco di reti preferite con cui il telefono tenterà di effettuare la registrazione prima di ricercarne altre. Questo elenco viene creato sulla base di un elenco predefinito di reti conosciute all'interno del cellulare.

### Selezione banda

Il telefono KG800 è un telefono Tri-band, ovvero supporta le frequenze 900MHz, 1800MHz e 1900MHz. KG800 può essere utilizzato in tutti i Paesi del mondo in cui è in funzione una rete GSM.

Questa funzione consente di scegliere fra due bande di rete:

- ▶ **EGSM/DCS:** Utilizzare questa impostazione quando ci si trova in una delle nazione In Italia, è necessario impostare il telefono su EGSM/DCS, altrimenti il telefono non sarà in grado di registrarsi sugli operatori nazionali. Questa banda è la comune "Dual band 900/1800MHz"
- ▶ **Solo PCS:** Utilizzare questa banda quando ci si trova in una Nazione in cui è necessario un telefono Tri-band, ovvero che supporta le frequenze a 1900MHz. Tali Paesi comprendono, per esempio, gli Stati Uniti d'America.

### Attiva GPRS (Menu 9.5.4)

GPRS (General Packet Radio Service) è la tecnologia che consente ai telefoni cellulari di inviare e ricevere i dati su rete mobile sfruttando un collegamento sempre attivo.

Rispetto alla chiamata dati classica (CSD), il GPRS garantisce maggiore velocità e consente di essere tariffati solamente per il traffico dati effettuato, anziché in base al tempo di connessione. Contattare il proprio gestore per conoscere i costi del servizio. Le

applicazioni che utilizzano il servizio GPRS sono WAP, MMS e E-mail.

Prima di poter utilizzare la tecnologia GPRS:

- È necessario abbonarsi al servizio GPRS. Per informazioni sulla disponibilità e l'abbonamento al servizio GPRS, contattare l'operatore di rete o il provider di servizi.
- È necessario configurare i profili di connessione al servizio tramite i menu Internet (Menu 7.4.1) e MMS (Menu 5.9.2.6).

In questo menu, è possibile scegliere fra due impostazioni:

#### All'accensione

Se si seleziona questo menu, si registra automaticamente alla rete GPRS quando si accende il telefono. La registrazione permane finché non si spegne il telefono.

#### Se necessario

Se si seleziona questo menu, la connessione GPRS viene stabilita quando si effettua il collegamento a un servizio WAP o MMS e viene chiusa quando si termina la connessione.

## Chiamata

Menu 9.6

Contiene le impostazioni per il trasferimento di chiamata, il Modo risposta e così via.

### Trasferimento (Menu 9.6.1)

Il servizio di trasferimento chiamate consente di trasferire a un altro numero le chiamate vocali, fax e di dati in arrivo. Per maggiori informazioni, contattare il gestore telefonico.

#### ▶ Tutte voce

Trasferisce tutte le chiamate vocali incondizionatamente.

#### ▶ Se occupato

Trasferisce le chiamate vocali quando il telefono è occupato.

#### ▶ No risposta

Trasferisce le chiamate vocali a cui non viene data risposta dopo un tempo che varia da 5 a 30 secondi.

#### ▶ Non servito

Trasferisce le chiamate vocali quando il telefono è spento o ci si trova fuori dal raggio di copertura della rete.

#### ▶ Tutte dati

Trasferisce tutte le chiamate dati in ingresso a un altro numero.

#### ▶ Tutte fax

Trasferisce tutte le chiamate fax in ingresso su un numero con una connessione fax.

#### ▶ Disattiva tutto

Disattiva tutti i servizi di deviazione delle chiamate.

### I sottomenu

Ogni voce include i seguenti sottomenu:

#### • Attiva

Attiva il servizio corrispondente.

#### Alla segreteria

Per trasferire le chiamate alla segreteria. Questa funzione non è disponibile per le chiamate dati e le chiamate fax.

#### A un altro numero

Per inoltrare le chiamate a un numero di telefono a piacimento.

## Numeri preferiti

Visualizza la lista dei 5 numeri preferiti per il trasferimento.

- **Annulla**

Annulla il trasferimento corrispondente.

- **Verifica stato**

Controlla lo stato del servizio corrispondente.

## Modo risposta (Menu 9.6.2)

- ▶ **Slide aperto**

Selezionando questa opzione è possibile ricevere una chiamata in arrivo aprendo lo slide del telefono.

- ▶ **Qualsiasi tasto**

Selezionando questa opzione si risponde alla chiamata in arrivo premendo un tasto qualsiasi tranne il tasto  [Fine].

- ▶ **Solo tasto invio**

Se si seleziona questa voce, è possibile rispondere a una chiamata solo premendo il tasto  [Invio].

## Invia il mio numero (Menu 9.6.3) (questo servizio dipende dalla rete e dall'abbonamento)

- ▶ **Impostazioni di rete**

Se si seleziona questa voce è possibile inviare il proprio numero di telefono sulla linea 1 o 2 in base alle impostazioni di rete.

- ▶ **Si**

Selezionando questa opzione, il proprio numero verrà inviato e visualizzato sul telefono del ricevente.

- ▶ **No**

Selezionando questa opzione il proprio numero non verrà inviato.

## Avviso chiamata (Menu 9.6.4) (questo servizio dipende dalla rete)

- ▶ **Attiva**

Attiva il servizio di avviso di chiamata.

- ▶ **Annulla**

Disattiva il servizio di avviso di chiamata.

## ► **Verifica stato**

Visualizza lo stato del servizio di avviso di chiamata.

## **Allarme durata** (Menu 9.6.5)

Se attivo, il telefono emetterà un avviso acustico ogni minuto durante la conversazione, in modo da controllarne la durata.

## **Riselezione** (Menu 9.6.6)

### ► **Si**

Quando questa funzione è attiva, il telefono esegue fino a 10 tentativi di chiamata se il primo non è andato a buon fine.

### ► **No**

Il telefono non effettuerà alcun tentativo per richiamare in caso di mancata connessione al numero composto.

## Sicurezza

Menu 9.7

### **Richiesta PIN** (Menu 9.7.1)

PIN è un'abbreviazione di Personal Identification Number ed è utilizzato per impedire l'utilizzo della SIM Card da parte di persone non autorizzate. In questo menu, è possibile impostare il telefono in modo che chieda il codice PIN della scheda SIM quando viene acceso. Se la funzione è attiva, viene chiesto di immettere il codice PIN. Per abilitare la richiesta PIN, selezionare **Si** e immettere il PIN attuale per la conferma.

1. Selezionare **Richiesta PIN** nel menu delle impostazioni di sicurezza, quindi premere  [OK].
2. Scegliere **Attiva** o **Disattiva**
3. Per modificare l'impostazione, è necessario specificare il codice PIN.
4. Se si inserisce per più di 3 volte un codice PIN errato, la SIM si blocca. Se il codice PIN è bloccato, sarà necessario digitare il codice PUK.

5. È possibile inserire il codice PUK fino a un massimo di 10 volte. All'undicesimo tentativo di inserimento del codice PUK, non sarà più possibile sbloccare la SIM. In questo caso, contattare il proprio gestore di rete.

### **Blocco telefono** (Menu 9.7.2)

Il codice di sicurezza - di default impostato a 0000 - consente di evitare l'uso non autorizzato del telefono. Se si imposta il blocco telefono su "All'accensione", sarà necessario inserire il codice di sicurezza a ogni accensione del telefono. Se si imposta il blocco telefono su "Se cambia la SIM", il codice di sicurezza verrà richiesto soltanto quando si cambia la scheda SIM.

### **Limitazione chiamate** (Menu 9.7.3)

Il Servizio di limitazione chiamate impedisce al telefono di effettuare o ricevere chiamate in alcune situazioni. Questa funzione richiede una password di rete (fornita dall'operatore) per il controllo del servizio.

Sono disponibili i seguenti sottomenu:

▶ **Tutte in uscita**

Per bloccare tutte le chiamate in uscita.

▶ **Internazionali**

Per bloccare tutte le chiamate internazionali in uscita.

▶ **Chiamate internazionali se in roaming**

Per bloccare tutte le chiamate in uscita eccetto quelle destinate alla rete del proprio Paese.

▶ **Tutte in entrata**

Per bloccare tutte le chiamate in arrivo.

▶ **Chiamate in arrivo se in roaming**

Per bloccare tutte le chiamate in arrivo se ci si trova in Roaming.

▶ **Disattiva tutto**

Annulla tutte le limitazioni attive per le chiamate vocali.

▶ **Cambia password**

Modifica la password del servizio di limitazione delle chiamate.

# Impostazioni

A ognuna di queste voci corrispondono i seguenti menu:

- **Attiva**

Invia la richiesta per la limitazione di chiamata selezionata.

- **Annulla**

Annulla la limitazione di chiamata.

- **Verifica stato**

Verifica se la limitazione di chiamata è attiva.

## Imposta FDN (Menu 9.7.4) (Dipende dalla SIM)

È possibile limitare le chiamate in uscita ai numeri di telefono memorizzati nell'elenco numeri fissi FDN. Tali numeri sono protetti dal codice PIN2. Prima di impostare la lista dei numeri fissi è necessario attivare il servizio selezionando l'opzione Attiva e inserendo il codice PIN2.

- ▶ **Attiva**

È possibile limitare le chiamate in uscita a numeri di telefono elencati nella Lista FDN.

- ▶ **Annulla**

Annulla il servizio.

- ▶ **Lista FDN**

Contiene l'elenco dei numeri di telefono per i quali abilitare la limitazione.

### Nota

▶ Non tutte le schede SIM dispongono di un codice PIN2. Questa opzione di menu verrà visualizzata solo se la scheda SIM in uso contiene il codice PIN2.

## Cambia codici (Menu 9.7.5)

È possibile modificare i codici di accesso: **Codice sicurezza, Codice PIN1, Codice PIN2.**

1. Per modificare i codici scelti, inserire il codice originale e premere  [OK].
2. Inserire i nuovi codici e verificarli.

## Blocco touchpad (Menu 9.7.6)

Consente di impostare se utilizzare il touchpad quando lo slide è chiuso.

- ▶ **Si:** Il touchpad viene bloccato completamente quando lo slide del telefono è chiuso. Per usare il touchpad è, quindi, necessario aprire lo slide.
- ▶ **No:** Il touchpad si blocca automaticamente quando lo slide è chiuso, ma è possibile riattivarlo premendo due volte i tasti volume laterali.

## Stato memoria

Menu 9.8

Verifica la quantità di memoria disponibile nel telefono. La memoria del telefono è suddivisa in due unità, quella interna e quella esterna.

### Memoria interna (Menu 9.8.1)

Consente di visualizzare lo stato della memoria adibita agli SMS, MMS, rubrica, suonerie e sfondi.

## Memoria multimedia (Menu 9.8.2)

Consente di visualizzare lo stato della memoria multimediale del telefono. La memoria multimediale contiene i file MP3, le fotografie, i video e così via.

## Reset impostazioni

Menu 9.9

Riporta tutte le impostazioni del telefono alle condizioni di fabbrica. Per usufruire di questa funzione, è necessario il codice di sicurezza.

- ▶ **Reset:** Consente di ripristinare le impostazioni del telefono sui valori predefiniti.
- ▶ **Cancella memoria multimedia:** consente di formattare la memoria multimediale. Tutti file musicali, le foto, i video e i file generici verranno eliminati.

## Connettività USB

Il telefono KG800 può essere collegato a un PC tramite il cavo USB per trasferire file, contenuti e per utilizzare il telefono come modem. In questa sezione vengono descritte le funzionalità principale relative alla connettività USB del telefono.

## USB Mass Storage (UMS)

La funzionalità UMS (USB Mass Storage) permette di gestire i file multimediali sulla memoria interna del telefono (128 MB) come se fosse una comune memoria USB, senza la necessità di installare ulteriori software sul computer.

### Nota

- ▶ Mentre si utilizza la funzionalità UMS, non è possibile ricevere nè chiamate nè messaggi.

1. Portare il telefono alla schermata di standby e collegare il cavo USB al telefono e al computer. Attendere qualche secondo per il riconoscimento della periferica.

### Nota

- ▶ Gli utenti di Windows 98 o Windows ME devono installare i driver USB del telefono. Fare riferimento al programma di installazione PC-Sync contenuto nel CD-Rom per ulteriori informazioni. Generalmente Windows XP e Windows 2000 sono in grado di riconoscere automaticamente la periferica. In caso contrario, installare i driver presenti nel CDRom.

2. Sul display del telefono appare la scritta "USB".
3. Nelle Risorse del computer, il telefono verrà identificato come "Disco rimovibile" e da una lettera di sistema (normalmente E:/). A questo punto, è possibile caricare e scaricare i file come in una normale cartella di Windows.

#### 4. Gestione delle cartelle.

► **Memoria interna:** Sul PC, cliccare 2 volte su “Disco rimovibile” (E:\) e aprire la cartella “My media”. Verranno visualizzate le seguenti cartelle 5 cartelle:

- **MUSIC:** In questa cartella è possibile copiare file musicali, da riprodurre tramite il lettore MP3. I tipi di file supportati da questa cartella sono: MP3, AAC, AAC+, AAC++, WMA, MP4 (audio) e WAV.
- **PHOTOS:** Questa cartella è riservata per tutte le fotografie scattate con la fotocamera integrata del telefono. Tali fotografie possono essere trasferite dal telefono al PC utilizzando i comandi Copia e Incolla di Windows.

#### Nota

► Nonostante sia possibile trasferire nuove immagini dal PC a questa cartella, tali file non saranno visibili nell'album di fotografie. E' opportuno, quindi, non caricare alcun file in questa cartella. Per caricare nuovi sfondi, si consiglia di utilizzare l'apposito programma incluso nel CD-Rom.

- **Others:** Questa cartella funziona come un magazzino di file. E' possibile, infatti, utilizzarla per caricare qualunque tipo di file, dalle immagini ai file audio. E' anche possibile caricare file non supportati dal telefono (file Word, Excel e così via), in modo da averli a portata di mano per scaricarli su altri computer. Sul telefono, i file caricati in questa cartella sono disponibili nel [Menu - Cartella personale - Altro].
- **Videos:** In questa cartella è possibile scaricare sul PC i video registrati tramite la fotocamera e trasferirne di nuovi sul telefono. I formati di file supportati in questa cartella sono: 3GP. Sul telefono, i file caricati nella cartella video sono disponibili nel [Menu - Multimedia - Album video].
- **Testo:** In questa cartella è possibile caricare file di testo in formato TXT. Sarà poi possibile leggere tali file direttamente sul telefono, tramite il [Menu - Cartella personale - Testo].

## Nota

- ▶ E' possibile caricare file di qualunque dimensione, fino al riempimento della memoria. Le immagini Jpeg e i file di testo TXT, però, possono essere aperti solo se la dimensione è inferiore a 460KB; le immagini Gif possono essere aperte solo se di dimensioni inferiori a 100KB.
- ▶ E' possibile creare ulteriori cartelle all'interno delle cartelle predefinite. Il contenuto delle cartelle annidate, però, non verrà visualizzato dal telefono, ma sarà disponibile soltanto collegando il telefono a un PC
- ▶ Per il corretto funzionamento della cartella, non modificarne il nome predefinito. Per formattare la memoria multimediale del telefono, usare la funzione "Cancella memoria multimediale" dal menu Impostazioni > Reset impostazioni.

5. Una volta trasferiti i file, disconnettere la periferica USB da Windows e scollegare il cavo USB dal telefono

## ATTENZIONE!

*Non scollegare il telefono dal cavo durante il trasferimento dei file, per evitare il danneggiamento della memoria. Disconnettere sempre la periferica tramite Windows prima di scollegare il cavo.*

## Programmi PC e Internet

Il collegamento con il PC può essere utilizzato anche per eseguire una copia dei dati in rubrica, caricare nuovi contenuti come suonerie e sfondi o per utilizzare il telefono come Modem.

1. Installare i programmi presenti sul CD-Rom relativo al telefono.
2. Sul telefono, accedere al menu Impostazioni - Connettività - Modem e confermare di voler attivare il modem.

3. Collegare il telefono al PC tramite il cavo USB e avviare il programma desiderato. Per ulteriori informazioni sull'uso del programma, consultare la sezione Help del programma stesso.

### Nota

- ▶ Si consiglia di collegare il cavo USB al PC dopo alcuni minuti dall'accensione.

4. Dopo aver concluso l'utilizzo del modem, scollegare il cavo USB dal telefono. La funzione di modem si disattiva automaticamente questo menu.
5. Per usare nuovamente la funzione di Modem - per una nuova connessione a Internet oppure l'uso dei programmi PC-Sync, attivarlo nuovamente come descritto nel punto 2.

# Telefono e accessori

Gli accessori riportati qui di seguito sono descritti a puro titolo informativo e non sono necessariamente inclusi nella confezione. La confezione di vendita e le caratteristiche dei prodotti possono variare senza preavviso e dipendono dalle esigenze del mercato di destinazione. Il contenuto minimo della confezione comprende sempre il telefono e la relativa batteria e carica batterie, il manuale d'uso e la cartolina di garanzia.

## Adattatore da viaggio

Permette di ricaricare la batteria quando è collegato al telefono.



## Batteria standard



## CD/cavo dati USB

Consente di collegare il telefono al computer per eseguire lo scambio dei dati o per utilizzare il telefono come modem.

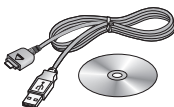

## Controllo combinato per vivavoce, microfono auricolare e lettore musicale



**Cuffie stereo:** Utilizzare l'auricolare per avere le mani libere, per esempio durante la guida. L'auricolare stereo è l'ideale per la musica MP3 memorizzata sul telefono.

**Controlli lettore musicale:** include i pulsanti di risposta per le chiamate, controlli MP3 e volume. Il tasto "Hold" è utile per bloccare i comandi onde evitare pressioni accidentali.

Inserire il jack delle cuffie nella presa del blocco controlli. Collegare il cavo del blocco controlli sul lato del telefono.

## Nota

- ▶ Si raccomanda di utilizzare solo accessori opzionali prodotti da LG. In caso contrario, si declina qualsiasi responsabilità in caso di malfunzionamento.
- ▶ Il contenuto della confezione può cambiare a seconda della versione del terminale e delle richieste locali di mercato.

# Dati tecnici

## Generale

**Nome del prodotto:** KG800

**Sistema:** GSM 900 / DCS 1800 / PCS 1900MHz

## Temperature di utilizzo

**Max:** +55°C

**Min:** -10°C

# Declaration of Conformity



LG Electronics

## Suppliers Details

### Name

LG Electronics Inc

### Address

: LG Twin Tower 20, Yeouido-dong, Yeongdeungpo-gu Seoul, Korea 150-721

## Product Details

### Product Name

E-GSM 900 / DCS 1800 / PCS 1900 TH Band Terminal Equipment

### Model Name

KG800/KG808/MG800C

### Trade Name

LG

CE 0168

## Applicable Standards Details

### R&TTE Directive 1999/5/EC

EN 301 489-01 v1.6.1 / EN 301 489-07 v1.3.1 / EN 301 489-17 v.1.2.1  
EN 300 328 V 1.6.1  
EN 60950-1 : 2001  
EN 50380/EN 50361 : 2001  
3GPP TS 51.010-1, EN 301 511 V9.0.2

## Supplementary Information

The conformity to above standards is verified by BAST.

## Declaration

I hereby declare under our sole responsibility that the product mentioned above to which this declaration relates complies with the above mentioned standards and Directives

Name

Issued Date

Jin Seog, Kim / Director

27.Feb. 2006

LG Electronics Inc. Amsterdam Office  
Veluwezoom 15, 1327 AE Almere, The Netherlands  
Tel : +31 - 36- 547 - 8940, e-mail : seoktm @ lge.com

  
Signature of representative

# | KG800 User Guide |

## - English



### Disposal of your old appliance

1. When this crossed-out wheeled bin symbol is attached to a product it means the product is covered by the European Directive 2002/96/EC.
2. All electrical and electronic products should be disposed of separately from the municipal waste stream via designated collection facilities appointed by the government or the local authorities.
3. The correct disposal of your old appliance will help prevent potential negative consequences for the environment and human health.
4. For more detailed information about disposal of your old appliance, please contact your city office, waste disposal service or the shop where you purchased the product.

# Table of Contents

Introduction	5	General Functions	25	Call register	39
For Your Safety	6	Making and answering calls		Missed calls	
Guidelines for safe and efficient use	7	Entering Text	27	Received calls	
KG800 features	12	Changing the Text Input Mode	28	Dialled calls	
Parts of the phone		Contacts	30	All calls	40
Display Information	16			Delete recent calls	
On-Screen Icons		In-Call Menu	31	Call charges	
How to Use Touch Button	18	During a call		Call duration	
		Multiparty or conference calls	32	Call costs	
				Settings	41
Installation	20			<b>GPRS information</b>	
Installing the SIM card and the handset battery		Menu Tree	34	Call duration	
Charging the Battery	21	Selecting Functions and Options	36	Data volumes	
Disconnecting the charger	22	Profiles	37		
		Activate		Tools	42
Turning your phone on and off	23	Personalise		Favourites	
		Rename	38	Alarm clock	
				Calculator	43
				Unit converter	44
				World time	45
				SIM-Menu	

<b>Organiser</b>	<b>46</b>
<b>Contacts</b>	
Search contacts	
Add new	47
Caller groups	
Speed dial	48
Own number	
My business card	
Settings	
<b>Calendar</b>	<b>50</b>
Add new	
View daily schedules	
Delete past	51
Delete all	
Go to date	
Set alarm tone	
<b>Memo</b>	

<b>Messages</b>	<b>52</b>
<b>New message</b>	
Write text message	
Write multimedia message	53
Write email message	56
<b>Inbox</b>	<b>57</b>
<b>Mailbox</b>	<b>59</b>
<b>Drafts</b>	<b>60</b>
<b>Outbox</b>	<b>61</b>
<b>Listen to voice mail</b>	<b>62</b>
<b>Info message</b>	
Read	63
Topics	
<b>Templates</b>	
Text templates	
Multimedia templates	
<b>Settings</b>	<b>64</b>
Text message	
Multimedia message	
Email	65
Signature	66
Voice mailbox number	
Info message	67
Push message	

<b>Multimedia</b>	<b>68</b>
<b>Camera</b>	
<b>Take Video</b>	<b>72</b>
<b>Voice recorder</b>	<b>74</b>
Record	
View list	
<b>MP3</b>	
<b>Photo album</b>	<b>77</b>
<b>Video album</b>	
<b>Settings</b>	<b>78</b>
Camera	
Video camera	
<b>Browser</b>	<b>79</b>
<b>Home</b>	<b>80</b>
<b>Bookmarks</b>	
<b>Go to URL</b>	<b>81</b>
<b>Settings</b>	
Profiles	
Cache	82
Cookie	
Clear cache	
Clear cookie	
Security	83

# Table of Contents

**My stuff** 84

**Games & apps**

Games & apps

Profiles

**Videos** 87

**Photos** 88

**Music**

**Text** 89

**Images**

**Sounds** 90

**Others**

**Settings** 91

**Date & time**

Date

Time

**Display**

Wallpaper

Menu colour 92

Standby text

Backlight

Brightness

Network name

Home screen shortcut

Dial font color 92

**Power saving**

**Language** 93

**Connectivity**

Bluetooth

Handsfree devices 95

Modem

Network 96

GPRS attach 97

**Calling** 98

Call divert

Answer mode 99

Send my number

Call waiting

Minute minder 100

Auto redial

**Security**

PIN code request

Handset lock 101

Call barring

Fixed dial number 102

Change codes

Touchpad lock

**Memory status** 103

Internal memory 103

Multimedia memory

**Reset settings**

**Connecting**

**USB/Internet** 104

**Accessories** 108

**Technical Data** 109

# Introduction

Congratulations on your purchase of the advanced and compact KG800 cellular phone, designed to operate with the latest digital mobile communication technology.

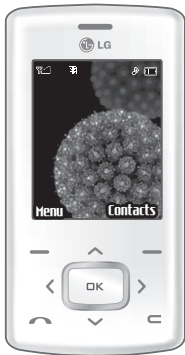

This user's guide contains important information on the use and operation of this phone. Please read all the information carefully for optimal performance and to prevent any damage to or misuse of the phone. Any changes or modifications not expressly approved in this user's guide could void your warranty for this equipment.

Use of phone cases with magnetic locks with folder type phones has caused problems such as loss of network signal and phones powering off.

In spite of the attention to details used in this manual, some features of the phone may be slightly different from the description in this manual. For further information on the product, contact your local LG Customer Care.

# For Your Safety

Please read these simple guidelines. Not following these guidelines may be dangerous or illegal. Further detailed information is given in this manual.

## **WARNING!**

- *Mobile Phones must be switched off at all times in aircrafts.*
- *Do not hold the phone in your hand while driving.*
- *Do not use your phone near petrol stations, fuel depots, chemical plants or blasting operations.*
- *For your safety, use ONLY specified ORIGINAL batteries and chargers.*
- *Do not handle the phone with wet hands while it is being charged. It may cause an electric shock or seriously damage your phone.*
- *Keep the phone in a safe place out of small children's reach. It includes small parts which, if detached, may cause a choking hazard.*

## **CAUTION!**

- *Switch off the phone in any area where required by special regulations. For example, do not use your phone in hospitals or it may affect sensitive medical equipment.*
- *Emergency calls may not be available under all mobile networks. Therefore, you should never depend solely on your mobile phone for emergency calls.*
- *Only use ORIGINAL accessories to avoid damage to your phone.*
- *All radio transmitters carry risks of interference with electronics in close proximity. Minor interference may affect TVs, radios, PCs, etc.*
- *Batteries should be disposed of in accordance with relevant legislation.*
- *Do not dismantle the phone or battery.*

# Guidelines for safe and efficient use

## Radio wave exposure and Specific Absorption Rate (SAR) information

This mobile phone model KG800 has been designed to comply with applicable safety requirements for exposure to radio waves. This requirement is based on scientific guidelines that include safety margins designed to assure the safety of all persons, regardless of age and health.

- ▶ The radio wave exposure guidelines employ a unit of measurement known as the Specific Absorption Rate, or SAR. Tests for SAR are conducted using standardised methods with the phone transmitting at its highest certified power level in all used frequency bands.
- ▶ While there may be differences between the SAR levels of various LG phone models, they are all designed to meet the relevant guidelines for exposure to radio waves.

- ▶ The SAR limit recommended by the International Commission on Non-Ionizing Radiation Protection (ICNIRP) is 2W/kg averaged over ten (10) gram of tissue.
- ▶ The highest SAR value for this model phone tested by DASY4 for use at the ear is 0.596 W/kg (10g). The measurement has been done keeping the phone at 1.5 cm from the ear.
- ▶ SAR data information for residents in countries/ regions that have adopted the SAR limit recommended by the Institute of Electrical and Electronics Engineers (IEEE) is 1.6 W/kg averaged over one (1) gram of tissue.

## Product care and maintenance

### **WARNING!**

*Only use batteries, chargers and accessories approved for use with this particular phone model. The use of any other types may invalidate any approval or warranty applying to the phone, and may be dangerous.*

# Guidelines for safe and efficient use

- ▶ Do not disassemble this unit. Take it to a qualified service technician when repair work is required.
- ▶ Keep away from electrical appliances such as a TV's, radios and personal computers.
- ▶ The unit should be kept away from heat sources such as radiators or cookers.
- ▶ Do not drop.
- ▶ Do not subject this unit to mechanical vibration or shock.
- ▶ The coating of the phone may be damaged if covered with wrap or vinyl wrapper.
- ▶ Do not use harsh chemicals (such as alcohol, benzene, thinners, etc.) or detergents to clean your phone. There is a risk of this causing a fire.
- ▶ Do not subject this unit to excessive smoke or dust.
- ▶ Do not keep the phone next to credit cards or transport tickets; it can affect the information on the magnetic strips.
- ▶ Do not tap the screen with sharp objects as it may damage the phone.
- ▶ Do not expose the phone to liquid or moisture.
- ▶ Use the accessories like an earphone cautiously.
- ▶ If you put your phone in a pocket or bag without covering the receptacle of the phone (power plug pin), metallic articles (such as a coin, paperclip or pen) may short-circuit the phone. Always cover the receptacle when not in use.
- ▶ Never place your phone in a microwave oven as it will cause the battery to explode.
- ▶ Only authorised personnel should service the phone and its accessories. Faulty installation or service may result in accidents and consequently invalidate the warranty.
- ▶ Do not use the phone if the antenna is damaged. If a damaged antenna contacts skin, it may cause a slight burn. Please contact an LG Authorised Service Centre to replace the damaged antenna.
- ▶ The label on the phone contains important information for customer support purposes. Do not remove it.

- ▶ Use accessories, such as earphones and headsets, with caution. Ensure that cables are tucked away safely and do not touch the antenna unnecessarily.

## Efficient phone operation

To enjoy optimum performance with minimum power consumption please:

- ▶ Hold the phone as you speak to any other telephone. While speaking directly into the microphone, angle the antenna in a direction up and over your shoulder. If the antenna is extendable/retractable, it should be extended during a call.
- ▶ Do not hold the antenna when the phone is in use. If you hold it, it can affect call quality, it also may cause the phone to operate at a higher power level than needed and shorten talk and standby times.
- ▶ If your mobile phone supports infrared, never direct the infrared ray at anyone's eyes.

## Electronics devices

All mobile phones may get interference, which could affect performance.

- ▶ Do not use your mobile phone near medical equipment without requesting permission. Avoid placing the phone over pacemakers, (i.e. in your breast pocket). Regarding this matter it is suggested to keep the phone at least 20 cm from the referring area.
- ▶ Some hearing aids might be disturbed by mobile phones.
- ▶ Minor interference may affect TVs, radios, PCs, etc.
- ▶ Do not bend, scratch, or expose to static electricity.

## Road safety

Check the laws and regulations on the use of mobile phones in the areas when you drive.

- ▶ Do not use a hand-held phone while driving.
- ▶ Give full attention to driving.

# Guidelines for safe and efficient use

- ▶ Use a hands-free kit, if available.
- ▶ Pull off the road and park before making or answering a call if driving conditions so require.
- ▶ RF energy may affect some electronic systems in your motor vehicle such as car stereo or safety equipment.
- ▶ When riding in a car, do not leave your phone or set up the hands-free kit near to the air bag. If wireless equipment is improperly installed and the air bag is activated, you may be seriously injured.
- ▶ Do not transport or store flammable gas, liquid, or explosives in the compartment of your vehicle, which contains your mobile phone and accessories.

## In aircraft

Wireless devices can cause interference in aircraft.

- ▶ Turn off your mobile phone before boarding any aircraft.
- ▶ Do not use it on the ground without crew permission.

## Blasting area

Do not use the phone where blasting is in progress. Observe restrictions, and follow any regulations or rules.

## Potentially explosive atmospheres

- ▶ Do not use the phone at a refueling point. Don't use near fuel or chemicals.

## Battery information and care

- ▶ You do not need to completely discharge the battery before recharging. Unlike other battery systems, there is no memory effect that could compromise the battery's performance.
- ▶ Use only LG batteries and chargers. LG chargers are designed to maximize the battery life.

- ▶ Do not disassemble or short-circuit the battery pack.
- ▶ Keep the metal contacts of the battery pack clean.
- ▶ Replace the battery when it no longer provides acceptable performance. The battery pack may be recharged hundreds of times until it needs replacing.
- ▶ Recharge the battery if it has not been used for a long time to maximize usability.
- ▶ Do not expose the battery charger to direct sunlight or use it in high humidity, such as the bathroom.
- ▶ Do not leave the battery in hot or cold places, this may deteriorate the battery performance.

## Network service

- ▶ Some services and functions described in this user's guide are dependent on network or subscription. Therefore, all menus may not be available in your phone. Please consult your network operator for more information about your subscription.

## Avoid damage to your hearing

- ▶ Damage to your hearing can occur if you are exposed to loud sound for long periods of time. We therefore recommend that you do not turn the handset on or off close to your ear. We also recommend that music and call volumes are set to a reasonable level.
- ▶ If you are listening to music whilst out and about, please ensure that the volume is at a reasonable level so that you are aware of your surroundings. This is particularly imperative when attempting to cross the street.

# KG800 features

## Parts of the phone

### Open view



**Earpiece**

**Navigation keys**

- ▶ **In standby mode:**
  - Briefly:** List of Favourites
  - Briefly:** List of Contacts
  - Briefly:** List of Profiles  
(**Hold down:** Activate/Deactivate Vibrate mode)
  - Briefly:** List of Messages
- ▶ **In menu:** scroll up & down

**Main LCD**

- ▶ **Top:** Icons showing signal strength, battery level and various other functions.
- ▶ **Bottom:** Soft key indications

**Alpha numeric keys**

- ▶ **In standby mode:** Input numbers to dial. Hold down
  - International calls
  - Dial Voice mail centre.
  - to - Speed dials
- ▶ **In editing mode:** Enter numbers & characters

**Special function keys**

- ▶ : While dialling a phone number, a long press of this key enters a pause.
- Camera mode:** Toggle the flash
- ▶ : **Text editing:** Insert a symbol
- Camera mode:** Toggle the timer

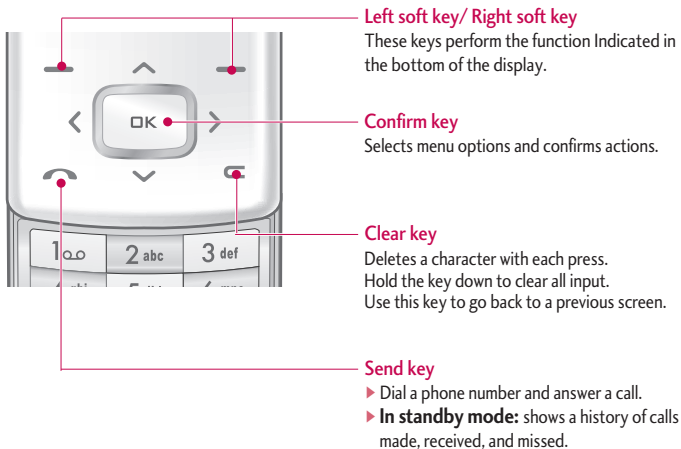
**Left soft key/ Right soft key**

These keys perform the function indicated in the bottom of the display.

**Confirm key**

Selects menu options and confirms actions.

**Clear key**

Deletes a character with each press. Hold the key down to clear all input. Use this key to go back to a previous screen.

**Send key**

- ▶ Dial a phone number and answer a call.
- ▶ **In standby mode:** shows a history of calls made, received, and missed.

# KG800 features

## Left side view



- Side keys**
- ▶ **In standby mode (opened):**  
Volume of key tone
  - ▶ **In standby mode (closed):**  
**Short press** - The main LCD light on.  
**Long press** - Only display a wallpaper.
  - ▶ **In menu:** scroll up & down
  - ▶ **During a call:** volume of the earpiece

## Right side view



- End key**
- ▶ **Switch on/off**  
(hold down)
  - ▶ **End or reject a call.**
- Camera/MP3 and Multimedia hot key**
- ▶ Activates the MP3 player (long press) and Multimedia menu (short press) directly.

## Rear view

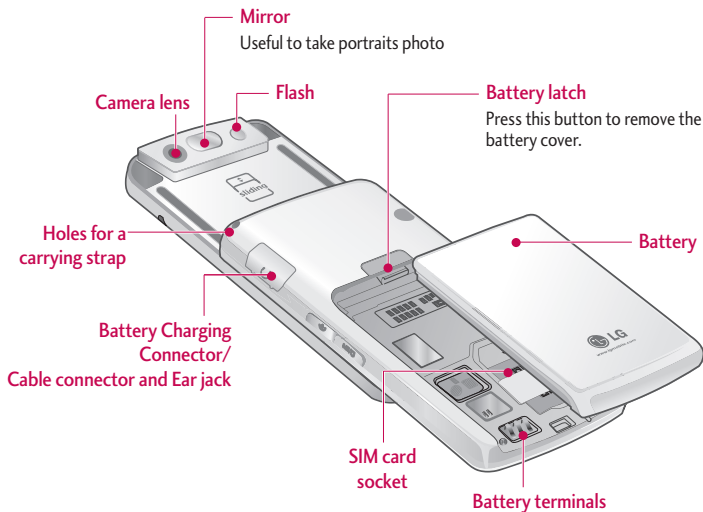

# KG800 features

## Display Information

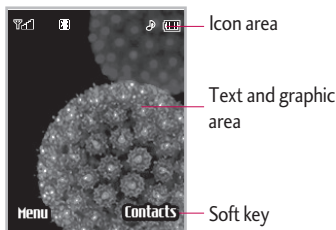









indications

Area	Description
<b>First line</b>	Displays various icons.
<b>Middle lines</b>	Display messages, instructions and any information that you enter, such as number to be dialed.
<b>Last line</b>	Shows the functions currently assigned to the two soft keys.











The screen displays several icons. These are described below.

## On-Screen Icons

Icon/Indicator	Description
	Tells you the strength of the network signal.*
	Call is connected.
	You can use GPRS service.
	Shows that you are using a roaming service.
	The alarm has been set and is on.
	Tells you the status of the battery.**
	You have received a text message.
	You have received a voice message.

## Note

- ▶ \* The quality of the conversation may change depending on network coverage. When the signal strength is below 2 bars, you may experience muting, call drop and poor audio. Please refer to this signal as an indicator for your calls. When there are no bars, that means that there is no network coverage: in this case, you won't be able to access the network for any service (call, messages and so on).
- ▶ \*\* The Battery indicator may fluctuate depending on the kind of usage of the phone. Using multimedia functions like MP3, camera, video, etc... the battery consumption increases, so the battery charge expires sooner than using common features of the phone. This difference in battery consumption may cause a fluctuation of 2 or 3 bars depending on the application used. When the battery charge is low, you won't be able to use multimedia functions as camera and MP3 player.

Icon/Indicator	Description
	Vibrate only menu in profile.
	General menu in profile.
	Loud menu in profile.
	Silent menu in profile.
	Headset menu in profile.
	You can divert a call.
	Indicates that the phone is accessing the WAP.
	Indicates that you are using GPRS.
	You have activated Bluetooth menu.
	Agenda event set

# KG800 features

- ▶ This product's buttons on the slide are touch buttons.
- ▶ Be sure to read "Cautions for Touch Buttons" before using touch buttons.

## How to Use Touch Button

### Cautions for Touch Buttons

1. Make sure your hands are clean and dry.

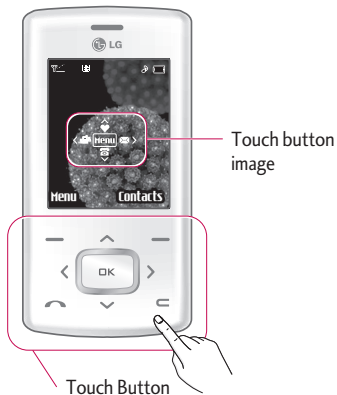

- Remove all moisture from the surface of your hands or the touch buttons in a humid environment.

2. You do not need to press hard on the touch buttons to make it work normally. Keep product from severe impact, as sensors of the touch buttons may be damaged.
3. Use the **tip** of your finger to press exactly on the touch button you want, being careful not to touch the buttons for other functions.
4. When both the home screen and touch button lights are off, pressing a touch button will not turn on the home screen light. Press the end button and the home screen light will turn back on (touch buttons do not work when the touch button lights are off).
5. If the slide is closed and the **Touch Protection** function is on, during calls the **Touch button Lock** function is

automatically enabled. (For details, see 'Touch Button Status When Using Mobile Phone'.)

6. Touch buttons may not work normally if a mobile phone case or plastic is covering the touch buttons. Also, touch buttons may not work normally if you are using it wearing a glove.
7. Keep metal and other conductive material away from the surface of touch buttons, as contact with them may result in error.

## Touch Button Status When Using Mobile Phone

When the slide is closed, to prevent indiscreet action of the touch buttons whilst using the phone or during calls, the **Touch Protection** function is automatically enabled. (In this case, the touch buttons will not work even if they are pressed)



### 1. When slide is closed

- To disable Touch Protection when slide is closed, press volume button twice.
- After disabling Touch Protection, if there is no button action for a certain duration (3 seconds), Touch Protection function is enabled again.

### 2. When the slide is open

To activate the touch pad, press any key

### 3. During calls

- During calls, regardless of slide status, Touch Protection function is automatically enabled.
- To disable Touch Protection, press the MP3 button or number button,  button, or  button.
- After disabling Touch button Lock, if there is no button action for a certain duration (3 seconds), the Touch Protection function is enable again.

# Installation

## Installing the SIM card and the handset battery

Make sure the power is off before you remove the battery.

### 1. Remove the battery.

Press and hold down the battery release button and slide the battery down.

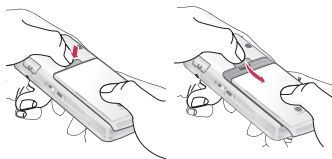

#### Note

- ▶ Removing the battery from the phone when the power is on may cause the phone to malfunction.

### 2. Install the SIM card.

Insert and slide the SIM card into the SIM card holder. Make sure that the SIM card is inserted properly and that the gold contact area on the card is facing downwards. To remove the SIM card, press down lightly and pull it in the reverse direction.

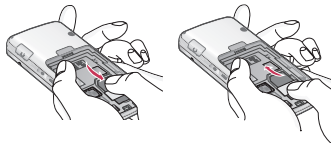

To insert the SIM card    To remove the SIM card

#### Note

- ▶ The metal contact of the SIM card can be easily damaged by scratches. Pay special attention to the SIM card while handling. Follow the instructions supplied with the SIM card.

### 3. Install the battery.

Slide the battery upwards until it snaps back into place.

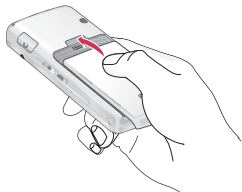

## Charging the Battery

Before connecting the travel adapter to the phone you must first install the battery.

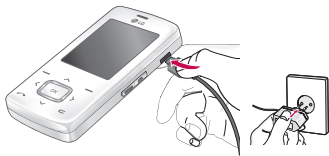

1. Ensure the battery is fully charged before using the phone for the first time.
2. With the arrow facing you as shown in the diagram push the plug on the battery adapter into the socket on the side of the phone until it clicks into place.
3. Connect the other end of the travel adapter to the mains socket. Use only the charger included in the box.
4. The moving bars of battery icon will stop after charging is complete.

# Installation

## CAUTION!

- Do not force the connector as this may damage the phone and/or the travel adapter.
- If you use the battery pack charger out of your own country, use an attachment plug adaptor for the proper configuration.
- Do not remove your battery or the SIM card while charging.
- Fully charge the battery before the first usage.

## WARNING!

- Unplug the power cord and charger during lightning storms to avoid electric shock or fire.
- Make sure that no sharp-edged items such as animal teeth or nails come into contact with the battery. There is a risk of this causing a fire.
- Do not place or answer calls while charging the phone as it may short-circuit the phone and/or cause electric shock or fire.
- When the battery is completely discharged, the phone may remain inactive for some minutes.
- In the case the battery is not properly charged, please turn the phone off and on using the power key. Then detach and reattach the battery, and recharge the phone.

## Disconnecting the charger

Disconnect the travel adapter from the phone by pressing its side buttons as shown in the diagram.



## Turning your phone on and off

### Turning your phone ON

1. Install a battery to the handset and connect the phone to an external power source such as the travel adapter, cigarette lighter adapter or handsfree car kit. Or install a charged battery pack to the handset.
2. Press and hold for  few seconds until the LCD screen is turned on.
3. Depending on the status of the PIN code request setting you may need to enter your PIN code.

### Turning your phone OFF

1. Press and hold for  few seconds until the LCD screen is turned off.

### PIN code (4 to 8 digits)

The PIN (Personal Identification Number) code protects your SIM card against unauthorised use.

The PIN code is usually supplied with the SIM card.

When the PIN code request is set to Enable, your phone will request the PIN code every time the phone is switched on. When the PIN code request is set to Disable, your phone connects to the network directly without the PIN code.

### PIN2 code (4 to 8 digits)

The PIN2 code, supplied with some SIM cards, is required to access functions such as Advice of Call Charge and Fixed dial number. These functions are only available if supported by your SIM card. Check with your network operator for further information.

# Installation

## PUK code (4 to 8 digits)

The PUK (PIN Unblocking Key) code is required to unlock a PIN blocked phone. The PUK code may be supplied with the SIM card. If not, contact your network operator for the code. If you lose the code, also contact your network operator.

## PUK2 code (4 to 8 digits)

The PUK2 code, supplied with some SIM cards, is required to change a blocked PIN2 code. If you lose the code, please contact your network operator.

## Security code (4 to 8 digits)

The security code protects the unauthorised use of your phone. The default security code is set to '0000' and the security code is required to delete all phone entries and to activate the Reset settings menu.

Also, the security code is required to enable or disable the phone lock function to prevent unauthorised use of the phone. The security code default setting can be modified from the Security settings menu.



## Barring password

The barring password is required when you use the Call barring function. You can obtain the password from your network operator when you subscribe to this function.



# General Functions

## Making and answering calls



### Making a call

1. Make sure your phone is switched on.
2. Enter a phone number, including the area code.
  - ▶ Press and hold the clear key  to erase the entire number.
3. Press the send key  to call the number.
4. To end the call, press the end key .

### Making a call from the call history list

1. In standby mode, press the send key , and the latest incoming, outgoing and missed phone numbers will be displayed.
2. Select the desired number by using the up/down navigation keys.
3. Press  to call the number.

### Making an international call

1. Press and hold the  key for the international prefix. The '+' character automatically selects the international access code.
2. Enter the country code, area code, and the phone number.
3. Press  to call the number.

### Ending a Call

When you have finished your call, press the end  key.

### Making a call from the phonebook

You can save the names and phone numbers dialled regularly in Contacts. You can save them to the SIM card and/or phone memory. You can dial a number by simply looking up the desired name in the phonebook and pressing the  key.

# General Functions

## Adjusting the volume

If you want to adjust the earpiece volume during a call, use the side keys . Press the up side key to increase and down side key to decrease the volume.

### Note



- ▶ In standby mode with the phone open, pressing the side keys adjusts the key tone volume.

## Answering a call

When you receive a call, the phone rings and the flashing phone icon appears on the screen. If the caller can be identified, the caller's phone number (or name/photo if saved in the phonebook) is displayed.

1. To answer an incoming call, open the phone. (When Slide open has been set as the answer mode. (Menu 9.6.2))

### Note

- ▶ If Press any key has been set as the answer mode any key press will answer a call except for the  or the right soft key.
- ▶ You can answer a call while using the address book or other menu features.
  - ▶ To reject an incoming call, press the END key while the phone is ringing.
  2. To end the call, close the phone or press the  key.

## Manner mode (Quick)

You can activate the manner mode by pressing and holding down the  key after opening the phone.

## Signal strength

You can check the strength of your signal by the signal indicator (  ) on the LCD screen of your phone. Signal strength can vary, particularly inside buildings. Moving near to a window may improve reception.

## Entering Text

You can enter alphanumeric characters by using the phone's keypad. For example, storing names in the Address Book, writing a message, creating scheduling events in the calendar all require entering text. The following text input methods are available in the phone.

### Note

- ▶ Some fields may allow only one text input mode (e.g. telephone number in address book fields).

## T9 Mode

This mode allows you to enter words with only one keystroke per letter. Each key on the keypad has more than one letter. The T9 mode automatically compares your keystrokes with an internal linguistic dictionary to determine the correct word, thus requiring far fewer keystrokes than the traditional ABC mode.

## ABC Mode

This mode allows you to enter letters by pressing the key labeled with the required letter once, twice, three or four times until the letter is displayed.

## 123 Mode (Numbers Mode)

Type numbers using one keystroke per number. To change to 123 mode in a text entry field, press  key until 123 mode is displayed.

## Symbolic Mode

This mode allows you to enter special characters.

# General Functions

## Changing the Text Input Mode

1. When you are in a field that allows characters to be entered, you will notice the text input mode indicator in the upper right corner of the display.



2. If you want to change modes, press **#\*#**. The available modes are changed.

## Using the T9 mode

The T9 predictive text input mode lets you enter words easily with a minimum number of key presses. As you press each key, the phone begins to display the characters that it thinks you are typing based on the built-in dictionary.

You can also add new words in the dictionary. As new words are added, the word changes to reflect the most likely candidate from the dictionary. You can turn the T9 mode on or

off, and change the T9 language by holding down the **\*:?** key.



1. When you are in the T9 predictive text input mode, start entering a word by pressing keys **2\*\*** to **9\*\*\***. Press one key per letter.

- ▶ The word changes as letters are typed. Ignore what's on the screen until the word is typed completely.
- ▶ If the word is still incorrect after typing completely, press the down navigation key once or more to cycle through the other word options.

**Example:** Press **4\*\*** **6\*\*\*** **6\*\*\*** **3\*\*** to type **Good**.

Press **4\*\*** **6\*\*\*** **6\*\*\*** **3\*\*** [down navigation key] to type **Home**.

- ▶ If the desired word is missing from the word choice list, add it using the ABC mode.
- ▶ You can select the language of the T9 mode. Press the left soft key [Option], then select T9 languages. Select the desired language of T9 mode. You can also turn off the T9 mode by selecting T9 off. The default setting on the phone is T9 enabled mode.

2. Enter the whole word before editing or deleting any keystrokes.
3. Complete each word with a space by pressing the  key. To delete letters, press . Press and hold down  to erase entire words.



### Note

- ▶ To exit from the text input mode without saving your input, press . The phone goes back to standby mode.

## Using the ABC mode











Use the  to  keys to enter your text.

1. Press the key labelled with the required letter:
  - ▶ Once for the first letter.
  - ▶ Twice for the second letter.
  - ▶ And so on.

2. To insert a space, press the  key once. To delete letters, press the  key. Press and hold down the  key to clear the whole display.

### Note

- ▶ Refer to the table below for more information on the characters available using the alphanumeric keys.

Key	Characters in the order display	
	Upper Case	Lower Case
	.,/?!-:.' " 1	.,/?!-:.' " 1
	A B C 2	a b c 2
	D E F 3	d e f 3
	G H I 4	g h i 4
	J K L 5	j k l 5
	M N O 6	m n o 6
	P Q R S 7	p q r s 7
	T U V 8	t u v 8
	W X Z Y 9	w x y z 9
	Space 0	Space 0

# General Functions

## Using the 123 (Number) mode

The 123 mode enables you to enter numbers in a text message (a telephone number, for example).

Press the keys corresponding to the required digits before manually switching back to the appropriate text entry mode. You can quickly switch from letters to numbers by pressing and holding down the  key.

## Using the Symbol Mode

Using the Symbol Mode The Symbol Mode enables you to enter various symbols or special characters.

To enter a symbol, press the  key. Use the navigation keys to scroll through the symbols and press the corresponding key and then press the [OK] key.

## Contacts

You can store phone numbers and their corresponding names in the memory of your SIM card.

In addition, you can store up to 1000 numbers and names in the phone memory.

The SIM card and phone are both used in the same way in the Contacts menu.

# In-Call Menu

Your phone provides a number of control functions that you can use during a call. To access these functions during a call, initially press the MP3 key to unlock the touch screen and then press the left soft key [Options].

## During a call

The menu displayed on the handset screen during a call is different to the default main menu displayed when in standby mode, and the options are described below.

### Making a second call

You can get a number you wish to dial from the phonebook to make a second call. Press the right soft key selecting **Contacts**. To save the dialled number into the phonebook during a call, press the right soft key then select **Add new**.

### Switching between two calls

To switch between two calls, press the left soft key then select **Swap**.

### Answering an incoming call

To answer an incoming call when the handset is ringing slide open the phone then, simply press the  key. The handset is also able to warn you of an incoming call while you are already on a call. A tone sounds in the earpiece, and the display will show that a second call is waiting.

This feature, known as **Call waiting**, is only available if your network supports it. For details of how to activate and deactivate it see **Call waiting** (Menu 9.6.4)

If **Call waiting** is activated, you can put the first call on hold and answer the second, by pressing or by selecting the left soft key, then Hold & Answer. You can end the current call and answer the waiting call by selecting the left soft key and then **End & Answer**.

### Rejecting an incoming call

You can reject an incoming call without answering by simply pressing the  key.

During a call, you can reject an incoming call by pressing the left soft key [Menu] key and selecting the **Conference/Reject** or by pressing the  .

# In-Call Menu

## Muting the microphone

You can mute the microphone during a call by pressing the [Menu] key then selecting **Mute on**. The handset can be unmuted by selecting **Mute off**. When the handset is muted, the caller cannot hear you, but you can still hear them.

## Switching DTMF tones on during a call

To turn DTMF tones on during a call, press the left soft key, and then select DTMF on. DTMF tones can be turned off the same way. DTMF tones allow your phone to make use of an automated switchboard.

## Multiparty or conference calls

The multiparty or conference service provides you with the ability to have a simultaneous conversation with more than one caller, if your network operator supports this feature. A multiparty call can only be set up when you have one active call and one call

on hold, both calls having been answered. Once a multiparty call is set up, calls can be added, disconnected or separated (that is, removed from the multiparty call but still connected to you) by the person who set up the multiparty call. These options are all available from the In-Call menu. The maximum callers in a multiparty call are five. Once started, you are in control of the multiparty call, and only you can add callers to the multiparty call.

## Making a second call

You can make a second call while currently on a call. Enter the second number and press the  key. When the second call is connected, the first call is automatically placed on hold. You can swap between calls by pressing the left soft key then selecting **Swap**.

## Setting up a conference call

Place one call on hold and while the active call is on, press the left soft key and then select the **Conference/Join all**.

## Putting a conference call on hold

Press the left soft key, then select the **Conference/Hold all**.

## Activate the conference call on hold

Press the left soft key, then select the **Conference/Join all**.

## Adding calls to the conference call

To add a call to an existing conference call, press the left soft key, then select the **Conference/Join all**.

## Activate the conference call on hold

Press the left soft key, then select the **Conference/Join all**.

## Displaying callers in a conference call

To scroll through the numbers of the callers who make up a conference call on the handset screen, use the up/down navigation keys.

## Taking a private call during a conference call

To have a private call with one caller from a conference call, display the number of the caller you wish to talk to on the screen, then press the left soft key. Select the **Conference/Private** to put all the other callers on hold.

## Ending a conference call

The currently displayed caller from a conference call can be disconnected by pressing the  key. To end a conference call, press the left soft key, then select the **Conference/End multiparty**.

After pressing the left soft key, selecting all will end all the active and onhold calls.

# Menu Tree

The following illustration shows the available menu structure and indicates the:

- ▶ Number assigned to each menu option.

<b>1. Profiles</b>	<b>3. Tools</b>	<b>5. Messages</b>
1.X.1 Activate	3.1 Favourites	5.1 New message
1.X.2 Personalise	3.2 Alarm clock	5.2 Inbox
1.X.3 Rename	3.3 Calculator	5.3 Mailbox
	3.4 Unit converter	5.4 Drafts
	3.5 World time	5.5 Outbox
	3.6 SIM-Menu	5.6 Listen to voice mail
<b>2. Call register</b>	<b>4. Organiser</b>	5.7 Info message
2.1 Missed calls	4.1 Contacts	5.8 Templates
2.2 Received calls	4.2 Calendar	5.9 Settings
2.3 Dialed calls	4.3 Memo	
2.4 All calls		
2.5 Delete recent calls		
2.6 Call charges		
2.7 GPRS information		

## 6. Multimedia

- 6.1 Camera
- 6.2 Video camera
- 6.3 Voice recorder
- 6.4 MP3
- 6.5 Photo album
- 6.6 Video album
- 6.7 Settings

## 7. Browser

- 7.1 Home
- 7.2 Bookmarks
- 7.3 Go to URL
- 7.4 Settings



## 8. My stuff

- 8.1 Games & apps
- 8.2 Videos
- 8.3 Photos
- 8.4 Music
- 8.5 Text
- 8.6 Images
- 8.7 Sounds
- 8.8 Others

## 9. Settings

- 9.1 Date & time
- 9.2 Display
- 9.3 Power saving
- 9.4 Language
- 9.5 Connectivity
- 9.6 Calling
- 9.7 Security
- 9.8 Memory status
- 9.9 Reset settings

# Selecting Functions and Options

Your phone offers a set of functions that allow you to customise the phone. These functions are arranged in the menus and sub-menus, accessed via the two soft keys marked  and . Each menu and sub-menu lets you view and alter the settings of a particular function.

The role of the soft keys vary according to the current context or the label on the bottom line of the screen just above each key indicates its current role.

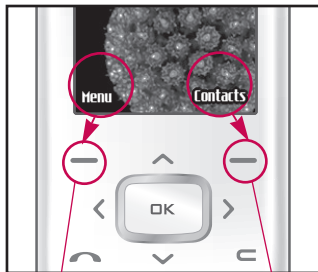

Press the left soft key to access the available menu.

Press the right soft key to access the available Contacts.

In Profiles, you can adjust and customise the phone tones for different events, environments, or caller groups.

There are five preset profiles: **Vibrate only**, **Silent**, **General**, **Loud** and **Headset**.

Each profile can be personalised. Press the left soft key [Menu] and select Profiles using up/down navigation keys.

## Activate (Menu 1.x.1)

1. A list of profiles is displayed.
2. In the Profiles list, scroll to the profile you want to activate and press the left soft key  [OK] or OK key.
3. Then, select Activate.

## Personalise (Menu 1.x.2)

Scroll to the desired profile in the Profile list. After pressing the left soft key  or the OK key, select Personalise. The profile setting option opens. Set the options as required.

- ▶ **Call alert type:** Set the alert type for incoming calls.
- ▶ **Ring tone:** Select the desired ring tone from the list.
- ▶ **Ring volume:** Set the volume of the ringing tone.

### Note

- ▶ To protect the sense of hearing while Slide open, maximum volume level is 3.

- ▶ **Message alert type:** Set the alert type for messages.
- ▶ **Message tone:** Select the alert tone for messages.
- ▶ **Keypad tone:** Select the desired keypad tone.
- ▶ **Keypad volume:** Set the volume of keypad tone.
- ▶ **Slide tone:** Allows to set the slide tone for adjusting environment.
- ▶ **Effect sound volume:** Set the volume of effect sound.

# Profiles

- ▶ **Power on/off volume:** Set the volume of the ringing tone when switching the phone on/off.
- ▶ **Auto answer:** This function will be activated only when your phone is connected to the headset.
  - **Off:** The phone will not answer automatically.
  - **After 5 secs:** After 5 seconds, the phone will answer automatically.
  - **After 10 secs:** After 10 seconds, the phone will answer automatically.

## Rename (Menu 1.x.3)

You can rename a profile and give it any name you want.

### Note

- ▶ Vibrate only, Silent and Headset profiles cannot be renamed.

# Call register

You can check the record of missed, received, and dialled calls only if the network supports the Calling Line Identification (CLI) within the service area.

The number and name (if available) are displayed together with the date and time at which the call was made. You can also view call times.

## Missed calls

Menu 2.1

This option lets you view the last 10 unanswered calls. You can also:

- View the number if available and call it, or save it in the Address Book
- Enter a new name for the number and save both in the Address Book
- Send a message to this number
- Delete the call from the list

## Received calls

Menu 2.2

This option lets you view the last 10 incoming calls. You can also:

- View the number if available and call it or save it in the Address Book
- Enter new name for the number and save both in the Address Book
- Send a message to this number
- Delete the call from the list

## Dialled calls

Menu 2.3

This option lets you view the last 20 outgoing calls (called or attempted).

You can also:

- View the number if available and call it or save it in the Address Book
- Enter new name for the number and save both in the Address Book
- Send a message to this number
- Delete the call from the list

# Call register

## All calls

Menu 2.4

You can view all lists of outgoing or incoming calls.

## Delete recent calls

Menu 2.5

Allows you to delete Missed calls and Received calls lists. You can delete Dialed calls and All calls lists at one time.

## Call charges

Menu 2.6

### Call duration (Menu 2.6.1)

Allows you to view the duration of your incoming and outgoing calls. You can also reset the call times.

The following timers are available:

- ▶ **Last call:** Length of the last call.
- ▶ **All calls:** Total length of all calls made and incoming calls since the timer was last reset.

- ▶ **Received calls:** Length of the incoming calls.
- ▶ **Dialed calls:** Length of the outgoing calls.
- ▶ **Reset all:** Allows you to reset the timers of all calls by pressing the left soft key  [Yes].

### Call costs (Menu 2.6.2)

Allows you to check the cost of your last call, all calls, remaining and reset the cost. To reset the cost, you need to know your PIN2 code.

#### Note

- ▶ The real cost invoiced by your operator may vary by a number of factors, such as the network characteristics, taxes and others.

## Settings (Menu 2.6.3) (SIM Dependent)

- ▶ **Set tariff:** You can set the currency type and the unit price. Contact your service providers to obtain charging unit prices. To select the currency or unit in this menu, you need the PIN2 code.

### Note

- ▶ Once the credit is finished, you won't be able to make any call, except for the emergency calls. This service is SIM dependant. To set a credit, the PIN2 code is necessary.
- ▶ **Set credit:** This network allows you to limit the cost of your calls by selected charging units. If you select Read, the number of remaining unit is shown. If you select Change, you can change your change limit.
- ▶ **Auto display:** This network service allows you to automatically see the cost of your last calls. If set to On, you can see the last cost when the call is released.

## GPRS information Menu 2.7

You can check the amount of data transferred over the network through the GPRS information option. In addition, you can also view how much time you are online.

### Call duration (Menu 2.7.1)

You can check the duration of Last call and All calls. You can also reset the call timers.

### Data volumes (Menu 2.7.2)

You can check The Sent, Received or All data volumes and Reset all.

# Tools

## Favourites

Menu 3.1

In this menu, you can construct your own menu with the menus you use frequently for easy access.

1. After selecting the desired location from menu number 1 to 9, press the left soft key [Add].
2. Select the menu you wish to add, then press the left soft key [Add]. The menu is added in the Favourites menu, with the pop-up message, "Added as a favourite menu".





After making up the Favourites menu, in each favourite menu, the following options are available by pressing the left soft key [Options].

- **Open:** Selects the menu.
- **Change:** You can change the favourite menu with another menu.
- **Delete:** Deletes the selected favourite menu.
- **Delete all:** Deletes all the favourite menus.
- **Information:** Displays the route to the favourite menu.

## Alarm clock

Menu 3.2

You can set 5 different wake-up alarms in the phone. Follow this procedure to set an alarm:

1.  **Enable/disable alarm:** Select ON using the left/right directional keys to activate the alarm. Select OFF to deactivate the alarm
2.  **Alarm time:** use the numeric keys to write the alarm time
3.  **Repeat:** select the repeating period of the alarm between Once, Mon - Fri, Mon - Sat and Every day. Use the left/right directional keys to select the desired option.
4.  **Alarm tone:** choose the melody to be used for the alarm function. Use the left/right directional keys to browse all the available melodies
5. Press the left softkey [OK]
6. Assign the name to the alarm and press [OK] to save it.

Once the wake up alarm has been set, the icon  will appear in standby screen. At the given time, the phone will ring using the melody you set.

- ▶ To stop the wake-up alarm while it's ringing, press the END side key.

### Note







- ▶ The wake up alarm works only when the phone is on. The alarm rings only for 1 minute, then it will stop automatically even though no keys are pressed.

## Calculator

### Menu 3.3

The phone includes a scientific calculator which performs arithmetic, trigonometric and mathematics operations. The calculator usage is very simple. In general:

- Insert the numbers using the number keypad

- Directional keys allows to insert the basic operators like +, -, \*, /
- Softkey [Functions] allow to use the following functions: +/-, sin, cos, tan, log, ln, exp and sqrt
- Use  to insert parenthesis ( ) and make nested operations
- Use the  key to insert the decimal point
- The  key  executes the operation
- The right softkey  [Cancel], reset the calculator
- The  key deletes a number

All the operation is displayed in the upper part of the LCD. You can execute complex operations properly using the parenthesis, as a common scientific calculator.

The total operation can't be over 10 digits.

## Unit converter

Menu 3.4

Using this menu, users can convert the unit of 7 weights and measures of currency, surface, length, weight, temperature, volume and velocity. For your convenience, you can even use the converter for clothes and shoes size.

### Currency

1. Set a currency exchange rate using [Rate].  
For example, set "1" as the local currency and "1936,27" as the foreign currency to set the rate for EUR/ITL.
2. Press OK to save the rate.
3. Insert the value to convert in the field "Local". The conversion will be executed automatically and will be shown in the "Foreign" field.
4. Press  key to clear the current input filed.

Surface, Length, Width, Weight, Volume,  
Temperature and Velocity

1. Choose the unit to convert from the related unit fields using the left and right directional keys.

2. Insert the value to convert. The conversion will be executed automatically and will be shown in the secondary field.

3. Press  key to clear the current input filed.

### Shoes and Clothes



The phone includes conversion tables for shoes and clothes size

- **Shoes:** you can check the conversion tables between USA - Europe - Korea for both man and woman shoes. Use the up/down navigation keys to scroll the various pages of the conversion tables
- **Clothes:** you can check the conversion tables between Europe - Korea - Japan and Europe - USA - UK. Use the up/down navigation keys to scroll the various conversion tables

## World time

Menu 3.5

You can view clocks of the world's major cities.

1. Select the city belonged to the time zone by pressing ,  key.
2. You can set the current time to the city time you select by pressing the left soft key  [Set].

## SIM-Menu

MENU 3.6

This menu depends on SIM and the network services.

### Note

- ▶ In case the SIM card support SAT (i.e. SIM Application Toolkit) services, this menu will be the operator specific service name stored on the SIM card.
- ▶ In case the SIM card does not support SAT services, this menu will be Profiles.

# Organiser

## Contacts

Menu 4.1

You can save phone numbers and their corresponding names in the memory of your SIM card or in the phone's memory. The phone memory can store up to 1 000 contacts with 4 numbers and one email address; the capacity of the SIM Card depends on the SIM itself. Even though the SIM and phone memories are physically separated, both memories are used as a unique entity.

### Search contacts (Menu 4.1.1)

1. Select Search by pressing the right soft key  [Contacts] or [OK].
2. Enter the name that you want to search.

#### Note

- ▶ Instant searching is available by inputting the initial letter of the name or number you want to search.

3. If you want to edit, delete or copy an entry, select the left soft key  [Options]. The following menu will be displayed.

- ▶ **Edit:** You can edit the name, number, group, character and picture by using the navigation key.
- ▶ **Write messages:** After you have found the number you want, you can send a text/multimedia message to the selected number.
- ▶ **Send via Bluetooth:** You can send the data of phone book to devices which is compatible with Bluetooth through Bluetooth.
- ▶ **Copy to SIM/Copy to Handset:** You can copy an entry from SIM to phone or from phone to SIM.

#### Note

In case you're copying contacts from phone to SIM, only the main number will be copied.

- ▶ **Main number:** You can select the one out of mobile, home, office that you often use. After you set this, the main number will be displayed first, when you search.
- ▶ **Assign speed dial:** You can assign the entry as a speed dial.
- ▶ **View caller groups:** For further details see (Menu 4.1.3).
- ▶ **Delete:** You can delete an entry.







### Note

- ▶ To use the Photo Caller ID feature, contacts must exist within the Phone Book and photos must be taken in 72x72 resolution. For more information about associating a photo to a contact please refer to the Camera section.

### Add new (Menu 4.1.2)

You can add a phonebook entry by using this function. Phone memory capacity is 1000 entries. SIM card memory capacity depends on the mobile service provider. You can also save 20 characters of name in The Phone

memory, and save characters in the SIM card. The number of characters is a SIM dependent feature.

1. Select **Add new** by pressing the left soft key  [OK].
2. Select the memory you want to save: **SIM** or **Phone**. If you set to Phone, you need to select which number you want as a main number.
  - a. Press  [OK] to input a name.
  - b. Press  [Save], then you can input a number.
  - c. You can set a group for the entry by pressing , .
  - d. You can set a character and a picture for the entry by pressing , .

### Caller groups (Menu 4.1.3)



You can add up to 20 members per group, with up to a maximum of 7 groups on total.

- ▶ **Member list:** Shows the group members you have selected.
- ▶ **Group ring tone:** Allows you to specify ring tone for the group members' call.



# Organiser

- ▶ **Group icon:** Allows you to select the icon dependent on Group.
- ▶ **Add member:** You can add group members. Each group should not exceed 20 members.
- ▶ **Remove member:** You can remove the member from the Group member list. But the name and the number will remain in the phonebook.
- ▶ **Rename:** You can change a group name.
- ▶ **Remove all:** Allows you to delete all the members in the group.

## Speed dial (Menu 4.1.4)

Assign contacts to any of the keys  to .

You can then call that contact by pressing and holding the corresponding number key.

1. Open the phonebook first by pressing the right soft key  [Contacts] in standby mode.
2. Scroll to **Speed dial**, then press the left soft key  [OK].

3. If you want to add speed dial, select **(empty)**. Then, you can search the name in phonebook.
4. After assigning the number as speed dial, you can change and delete the entry. You can also make a call or send a message by this number.

## Own number (Menu 4.1.5) (Sim dependent)

You can save and check your own number in SIM card.

## My business card (Menu 4.1.6)

This option allows you to create your own business card featuring Name and a mobile phone number. To create a new business card, press the left soft key [Add] and enter the information into the fields.

## Settings (Menu 4.1.7)

1. Press the right soft  [Contacts] in standby mode.

2. Scroll to **Settings**, then press the left soft key  [OK].

▶ **Default memory**

Scroll to highlight **Default memory**, and then press the left soft key  [OK].

- If you select **Always ask**, when adding an entry, the phone will ask where to store it.

- If you select **SIM or Phone**, the phone will store an entry to the SIM or phone.

▶ **View options**

Scroll to highlight **View options**, and then press the left soft key  [OK].

- **Name only**: Set the phonebook list by displaying the name only.

- **Name & number**: Set the phonebook list by displaying the name and number.

- **With pictures**: Set the phonebook list with the information and picture of contact.

▶ **Copy/Move all**

You can copy/move entries from SIM card memory to Phone memory and vice versa.

- **SIM to Handset**: You can copy/move the entries from SIM Card to Phone memory.

- **Handset to SIM**: You can copy/move the entries from Phone memory to SIM Card.

**Note**

▶ When you copy a contact with several numbers from phone to SIM, only the main number will be copied (see Menu 4.1.2)

▶ **Memory in use**: This feature allows you to see how many entries are in use, or free in your phonebook.



▶ **Clear contacts**

You can delete all the entries in the SIM and Phone. This function requires the Security code.

1. Scroll to highlight **Clear contacts**, and then press the left soft key  [OK].

2. Highlight the memory you wish to erase, and then press the left soft key  [OK].

# Organiser

3. Enter the security code and press the left soft key  [OK] or the right soft key  [Back].

## ► Service dial number





Use this function to access a particular list of services provided by your network operator (if supported by the SIM card).

## Calendar

Menu 4.2

When you enter this menu a calendar will be displayed. The month and year are shown at the top of the screen. Whenever you change the date under the Settings menu, the calendar will update automatically. The current date will be highlighted in green and any schedule or memos will be indicated with a red triangle at the top left hand corner of the corresponding square. An audible alarm can be set for memo's and reminders.

To change the day, month, and year.

Key	Description	Key	Description
	Yearly		Weekly
	Monthly		Daily

In the calendar mode, press left soft key  [Options] as follows;



## Add new (Menu 4.2.1)



Allows you to add a new schedule and memo for the chosen day. You can store up to 20 notes. Input the subject and then press left soft key  [OK]. You can enter the appropriate information in the following section; Time, Repeat and Alarm.

### Note

► Agenda alarm and wake up alarm work only when the phone is on.

## View daily schedules (Menu 4.2.2)

View all schedules and memo for the chosen day. Use ,  to browse through the note lists. If you set the alarm for a note, the alarm icon is displayed.

If you want to view the note in detail, press the left soft key  [Select]. Press the left soft key  [Options] to delete or edit the note you have selected.

### Delete past (Menu 4.2.3)

You can delete the past schedule that you have already been notified of.

### Delete all (Menu 4.2.4)

You can delete all the notes.

### Go to date (Menu 4.2.5)

You can go the chosen date directly.



### Set alarm tone (Menu 4.2.6)

You can set the alarm tone of each chosen date.

## Memo

Menu 4.3

Memo allow you to store some text (max. 50 characters) just like a scratch pad. Differently from the Agenda events, you can't associate any alarm to the notes.

1. Select the **Memo** by pressing the left soft key  [OK].
2. If the entry is empty, press the left soft key  [Write].

3. Input the memo and then press the left soft key  [OK].

### Note

- ▶ If you want to change the text input mode, press the  in order.

# Messages

## New message

Menu 5.1

This menu includes functions related to SMS (Short Message Service), MMS (Multimedia Message Service), Email, voice mail, as well as the network's service messages.

## Write text message (Menu 5.1.1)

You can write and edit text message, checking the number of message pages.

1. Enter the **New messages** menu by pressing the left soft key  [OK].
2. If you want to write a new message, select **Write text message**.
3. To make text input easier, use T9.
4. Press [Insert] to attach the following:



### Insert

- ▶ **Images:** You can insert the Default graphics or graphics in My pictures that are available for short messages.
- ▶ **Sounds:** You can insert sounds that are available for short messages.
- ▶ **Text templates:** You can use Text templates already set in the phone.

- ▶ **Contacts:** You can add phone numbers or e-mail addresses in the address book.
- ▶ **Symbol:** You can add special characters.
- ▶ **My business card:** You can add your Business card to the message.

5. After you complete the message, to select the required option, press the left soft key  [Options].

### Options

- ▶ **Send:** Sends text messages.
  1. Enter numbers of recipient.
  2. Press  key to add more recipients.
  3. You can add phone numbers from the address book.
  4. Once the numbers have been entered, press the left soft key  to send the message. All messages will automatically be saved in the outbox folder, even after a sending failure.
- ▶ **Save to drafts:** Stores messages in the Drafts folder.

- ▶ **Font & Alignment:** You can select the **Size** and **Style** of font, and the **Alignment** of text.
- ▶ **Colour:** You can also set the **Colour** of the text (foreground) and the background.
- ▶ **Add T9 dictionary:** You can add your own words. This menu will only be shown when the edit mode has been set to T9ABC/T9Abc/T9abc.
- ▶ **T9 languages:** Select the desired language for T9 input mode. You can also deactivate the T9 input mode by selecting 'T9 off'.
- ▶ **Exit:** If you press **Exit** whilst writing a message, you will be taken back to the message menu. Also the written message will not have been saved.

## Write multimedia message

(Menu 5.1.2)

A multimedia message can contain text, images, and/or sound clips. This feature can be used only if it is supported by your network operator or service provider. Only devices that offer compatible multimedia message or e-mail features can receive and send multimedia messages.

1. Enter the **New message** menu by pressing the left soft key  [OK].
2. If you want to write a new message, select **Write multimedia message**.
3. You can create a new message or choose one of the multimedia message templates already made.
4. Press **Insert** to add Photo, Image, Sound, Contacts, Symbol, New photo, New sound, Text templates, My business card.

Maximum available file size, that can be inserted to MMS-message, is 100 kb.

# Messages

## Options

- ▶ **Send:** You can send multimedia messages to multiple recipients, as well as save it to send at a later time.

### Note

- ▶ All messages will be automatically saved in the outbox folder, even after a sending failure.
- ▶ **Preview:** You can preview multimedia messages you have created.
- ▶ **Save:** You can save multimedia messages **To drafts** or **As template**.
- ▶ **Edit subject:** Allows you to modify the multimedia message you have chosen.
- ▶ **Add slide:** You can add a slide before or after current slide.
- ▶ **Move to slide:** You can move to the previous or the next slide.
- ▶ **Delete slide:** You can delete current slides.

## ▶ Set slide format



- **Set timer:** You can set a timer for slide, text, picture and sound.
- **Swap text and picture:** You can switch the position of picture and text of the message.
- ▶ **Remove media:** You can remove a picture or sound in the slide. This option can be shown only when any media file has been added.
- ▶ **Add T9 dictionary:** You can add your own words. This menu will only be shown when the edit mode has been set to T9ABC/T9Abc/T9abc.
- ▶ **T9 languages:** Select the desired language for T9 input mode. You can also deactivate the T9 input mode by selecting 'T9 off'.
- ▶ **Exit:** Will take you back to the Message menu.

## How to Use T9





T9 allows you to input text quickly.

In T9, you only need to press the key with the corresponding letter once. This is based on a built-in dictionary to which you can also add new words.

### • Writing words by using T9.

1. Start writing a word by using the keys  to .

Press each key only once for one letter.

To write for instance 'Girl', press , , , .

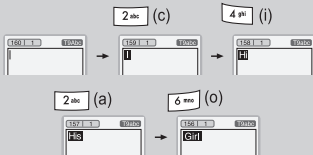



The characters that you enter appear blocked.

The word changes after each keystroke. Therefore you shouldn't pay too much attention to how the word appears on the display until you have pressed all the appropriate keys.

To delete a character to the left, press .



To insert several numbers, hold , down and key in the numbers.

If you hold  down, you can change the type of language. (You can also use options.) Also, the phone supports three modes: **Predictive** (T9Abc, T9ABC, T9abc), **Multitap** (ABC, abc), **Numeric** (123). If you want to change a mode, press  key.

**Alternatively:** Press  key and select insert symbols. Select the desired character and press **Select**.

2. When you have finished writing a word, check whether the word is correct.

If the word is correct: Press  and write the next word.

If the word is not correct: Search by ,  (Previous and Next word).

**Alternatively:** If there is no word you want you can add your own word. Press  [Options] in the Predictive edit mode. Select Add T9 dictionary Menu. You can see the following.

# Messages



3. To insert a punctuation mark, press  repeatedly until the desired mark appears.

**T9 languages**

You can select T9 Languages by selecting Menu. In T9 mode, you can also select T9 Off menu. (Default is T9 On).

## Write email message (Menu 5.1.3)

To send/receive an email, you should set up the email account. Refer to **Email** on page 49 first.

1. You can input up to 12 email addresses in the To and Cc field.

**Tip:** To input “@”, press the  and select “@”.

2. Key in the subject of the mail and press OK.
3. After writing an email message, press the left soft key  [Options]. You can access the following option menus.

- ▶ **Send:** Sends the email message.
- **View objects:** Show the attachments to the email. Pressing the [Options] soft key, you can display the following menu:
- **View:** Open the attachment
- **Remove:** deletes the attachment
- **Remove all:** deletes all the attachments in the email
- ▶ **Edit recipients:** You can edit recipients.
- ▶ **Edit subject:** You can edit the subject.
- ▶ **Save to drafts:** Select this to save the message in Drafts.
- ▶ **T9 languages:** Select the language for T9 input mode. You can also deactivate the T9 input mode by selecting ‘T9 off’.

- ▶ **Exit:** If you select this while writing the message, you can exit from writing message and go back to the previous screen. The message you have written is not stored.
4. You can attach files by pressing the right soft key  [Attach].









### Note

- ▶ For each e-mail account you may save up to 50 messages (totally 150 for three accounts). In Inbox folder you may save not more than 30 messages, in Drafts and Outbox folders - 5 messages, and in Sent folder up to 10 messages. In case Drafts Outbox or Sent folder is full, and you try to save new message to one of this folders, first saved message will be automatically deleted.
- ▶ Maximum size for one sent message is 300 kb with attachments, and maximum size for one received message is 100 kb. In case you have received message with more than 5 attachments, only 5 of them will be received. Some attachment may display incorrectly.

## Inbox

Menu 5.2

You will be alerted when you have received messages. They will be stored in the Inbox. In the Inbox, you can identify each message by icons. For detail, see the icon directive.

Icon	Icon directive
	Multimedia message
	Short message
	SIM message
	Read multimedia message
	Read text message
	Push message
	Read push message
	Notified multimedia message

If the phone shows 'No space for SIM message', you only have to delete the SIM messages from the Inbox. If the phone displays 'No space for message', you will then need to delete messages, media or applications to free up space.

# Messages

## \* SIM message

SIM message means that the message is exceptionally stored in the SIM card. You can move this message to the phone.

When you are notified that you have received a multimedia message, you have to wait for the message to be downloaded before you can view it.

To read a message, select one of the messages by pressing the left soft key .

- ▶ **View:** You can view the received messages.
- ▶ **Reply:** You can reply to the sender.
- ▶ **Forward:** You can forward the selected message to another party.
- ▶ **Delete:** You can delete the current message.
- ▶ **Return call:** You can call back to the sender.
- ▶ **Extract:** this function allows to extract phone numbers - to be saved in the phonebook or to call them back -, multimedia contents, to be saved in the My Stuff menu, or an URL to be saved in the bookmarks. The Extract function is only available after opening a message.

▶ **Information:** You can view information about received messages; Sender's address, Subject (only for Multimedia message), Message date & time, Message type, Message size.

▶ **Delete all:** You can delete all messages.

## Specific MMS options

- ▶ **Repeat:** Allows you to repeat reproduction of the selected multimedia message.
- ▶ **Receive:** (for multimedia message notification only). Multimedia messages, unlike text messages, must be downloaded from the server automatically or manually. The network initially sends multimedia message notification: If the Auto retrieve option is off or an error has occurred, receipt must be confirmed by selecting [Receive]. If the Auto retrieve option is on, the message is automatically downloaded after receipt of notification.

## Specific download message options

- ▶ **Information:** Shows the content of the downloaded messages.

- ▶ **Load:** Launches the WAP connection to the URL contained in the download message. The phone must be configured for WAP services to download messages.

## Mailbox

Menu 5.3

From this menu, you can access your E-mail to download new messages and to read the messages you've already downloaded.

You can set up to 3 different accounts. For more information about the E-mail set-up, please check the (Menu 5.9.3).

Choose the account you want to access using the navigation keys and press the OK key. The phone will display the downloaded emails. In case the mailbox is empty, press the left softkey [Receive] to download new emails.

Emails are downloaded by 2 different steps:

1. At the first connection, the phone downloads just the subjects and other few details of the emails

Once the connection is finished, the following data appears:

- **Total:** total number of emails on the server
- **Received:** Number of emails received in the phone
- **Too big:** Number of emails too big to be downloaded.

Press the [Opzioni] softkey on the list of the emails' subjects to open the following menu:

- **Receive:** Connects to the server to download new subjects from the server
- **View:** Download the full email
- **Details:** Displays the information of the email, as subject, sender and so on
- **Sort by:** sort the emails by date and time, sender, subject or size
- **Delete:** deletes the email
- **Delete all:** Deletes all the emails

2. Once the emails' subjects have been downloaded, you can download the email pressing the OK key, or selecting [Options] and then View. When the email has been downloaded, press the [Option] softkey to access the following menu:

# Messages

## Note

- ▶ You can receive only E-mails below 100KB. If the E-mail size is above 100KB, it won't be downloaded.

<From the E-mail list>

- **Receive:** Connects to the server to download new subjects from the server
- **View:** Download and displays the E-mail.
- **Detail information:** Shows the information about the E-mail as the subject, sender, recipients, size, time and date.
- **Reply:** Reply to the E-mail sender.
- **Reply all:** Reply to all the recipients of the E-mail.
- **Forward:** Forward the E-mail to other recipients.
- **Sort by:** Change the sorting of the E-mail based on Date and time, Sender, Subject or Mail size.
- **Delete:** Deletes the selected E-mail.
- **Delete all:** Delete all the E-mails in the account.

<From the E-mail body>

- **Attachment:** Shows all the attachments of the E-mail. You can display only the attachments compatible with the phone.
- **Get:** Allows to extract phone numbers, E-mail addresses and URLs, to be stored in the phonebook or, in case of URL, in the internet bookmarks.
- **Reply:** Reply to the E-mail sender.
- **Reply all:** Reply to all the recipients of the E-mail.
- **Forward:** Forward the E-mail to other recipients.
- **Delete:** Deletes the selected E-mail.
- ▶ **Drafts**  
This folder contains all the draft E-mails.
- ▶ **Outbox**  
This folder contains all the E-mails not yet sent, or the ones which reported some sending errors.
- ▶ **Sent**  
This folder contains all the sent E-mails.

## Drafts

Menu 5.4

Using this menu, you can preset up to five multimedia messages that you use most frequently. This menu shows the preset multimedia message list.







The following options are available.

- ▶ **View:** You can see the multimedia messages.
- ▶ **Edit:** Allows you to modify the chosen message.
- ▶ **Delete:** Deletes the message you choose.
- ▶ **Information:** To view the information of the message.
- ▶ **Delete all:** Deletes all of the messages in the folder.

## Outbox

Menu 5.5

You can see the sent and unsent messages here. For sent messages, you can see the delivery status. The browsing is same as that for the inbox message.

Icon	Icon directive
	MMS sent
	MMS unsent
	MMS delivery confirmed
	SMS sent
	SMS unsent
	SMS delivery confirmed

### When you already sent the message:

- ▶ **View:** You can view the sent messages.
- ▶ **Forward:** You can forward the current message to other recipients.
- ▶ **Delete:** You can delete the current message.
- ▶ **Information:** You can view information about outbox messages; Recipient's address, Subject (only for Multimedia message), Message date & time, Message type, Message size.
- ▶ **Delete all:** You can delete all messages in the outbox.



# Messages

## When you didn't send the message:

- ▶ **View:** You can view sent messages and messages that have not yet been sent.
- ▶ **Delete:** You can delete the current message.
- ▶ **Send:** You can send the message.
- ▶ **Information:** You can view information about the outbox.
- ▶ **Delete all:** You can delete all messages that have not been sent.

## Listen to voice mail

Menu 5.6

Once this menu has been selected, simply press the left soft key  [OK] to listen to voice mail. You can also hold down the  key in standby mode to listen to voice mail.

## Note

- ▶ When you receive a voice mail, your phone displays the icon and you hear an alert. Please check with your network provider for details of their service in order to configure the handset correctly.

## Info message

Menu 5.7



### (Dependent to network and subscription)

Info service messages are text messages delivered by the network to your handset. They provide general information such as weather reports, traffic news, taxis, pharmacies, and stock prices. When you receive an info service message, you will see a popup message show you that a message has arrived or the info service message is directly displayed. To view the message again follow the sequence shown below;

**Note**

- ▶ Activating the CB messages, the battery duration may decrease.

**Read** (Menu 5.7.1)

1. When you have received an info service message and select Read to view the message, it will be displayed on the screen. You can read another message by scrolling ,  or  [OK].
2. The message will be shown until another message is selected.

**Topics** (Menu 5.7.2)**(Dependent to network and subscription)**

In this menu you can specify the channels of the info messages you want to receive.

- ▶ **Add new:** You can add Info service message numbers in the Phone memory with its nickname.

- ▶ **View list:** You can see Info service message numbers which you have added. If you press  [Options], you can edit and delete info message categories which you have added.
- ▶ **Active list:** You can select info service message numbers in the active list. If you activate an info service number, you can receive messages sent from the number.

**Templates**

Menu 5.8

Templates are predefined messages to speed up the messages writing. Here follow the kind of templates available in the phone.

**Text templates** (Menu 5.8.1)

You have 6 text templates;

**Multimedia templates** (Menu 5.8.2)

After you have saved a new template, you can use the following options.

- ▶ **View:** You can see multimedia templates.

# Messages

- ▶ **Delete:** You can delete multimedia templates.
- ▶ **Add new:** Allows you to add new multimedia templates.
- ▶ **Write messages:** You can write and send multimedia messages.
- ▶ **Edit:** You can edit multimedia templates.
- ▶ **Delete all:** Allows you to delete all multimedia messages.
- ▶ **Validity period:** This network service allows you to set how long your text messages will be stored at the message centre.
- ▶ **Delivery report:** If you set to **Yes**, you can check whether your message is sent successfully.
- ▶ **Reply charging:** When a message is sent, it allows the recipients to reply and charge the cost of the reply to your telephone bill. This feature is not supported by some network operators.

## Settings

Menu 5.9

### Text message (Menu 5.9.1)

- ▶ **Message types:**

**Text, Voice, Fax, Natl. paging, X.400, Email, ERMES**

Usually, the type of message is set to **Text**. You can convert your text into alternative formats. Contact your service provider for the availability of this function.

- ▶ **SMS centre:** If you want to send the text message, you can receive the address of SMS centre through this menu.

### Multimedia message (Menu 5.9.2)

- ▶ **Priority:** You can set the priority of the message you choose.
- ▶ **Validity period:** This network service allows you to set how long your text messages will be stored at the message centre.

- ▶ **Subject:** You can enter multimedia messages subject when this menu is on.
- ▶ **Delivery report:** If it is set to **Yes** in this menu, you can check whether your message is sent successfully.
- ▶ **Auto retrieve:** If you select **On**, you receive multimedia messages automatically. If you select **Off**, you receive only notification message in the inbox and then you can check this notification. If you select **Home network only**, you receive multimedia messages depends on Homenetwork.
- ▶ **Network settings:** If you select multimedia message server, you can set URL for multimedia message server.
- ▶ **Permitted message types**
  - Personal:** Personal message.
  - Advertisements:** Commercial message.
  - Information:** Necessary information.

## Email (Menu 5.9.3)

This menu allows you to edit, delete or add an email account.

### ▶ Account

You can set up to 3 email accounts by selecting Add new. Using the **Edit** menu, you can set the following values.

#### Set as default

#### Edit

- **Title:** Account name.
- **User ID:** Enter your email ID.
- **Password:** Enter your email password.
- **Email address:** Enter the email address given to you by your service provider.
- **Outgoing server:** Enter the SMTP address and Port number of computer that sends your email.
- **Incoming server:** Enter the POP3 address and Port number of the that receives your email.
- **Leave msg on server:** Select Yes to leave the messages on the server.

# Messages

- **Insert signature:** Select **Yes** to attach your signature to your email messages.

- **Access point:** Allow you to select the access point from the list.

- **SMTP port number:** Allow you to edit SMTP port number.

- **POP3 port number:** Allow you to edit POP3 port number.

- **Outgoing server ID/PW:** Enter the ID and password for sending your email.

**Delete:** Deletes the selected account from the list.

**Add new:** Creates a new email account. You can create 3 email accounts.

## ▶ **Access point**

You can edit the access points. There are default access points for some operators, stored in phone memory.

**Title:** Access point name.

**APN:** Input the APN of Access point.

**User ID:** Enter the User ID of your access point.

**Password:** Enter the Password of your access point.

**DNS address:** Set DNS address.

## **Signature** (Menu 5.9.3.3)

You can personalize the digital signature to be used in the email.

## **Voice mailbox number** (Menu 5.9.4)

You can receive the voicemail if your network service provider supports this feature. When a new voicemail has arrived, the symbol will be displayed on the screen. Please check with your network service provider for details of their service in order to configure the phone accordingly.

▶ **Home:** You can listen to voice mails by selecting Home.

▶ **Roaming:** Even when you are abroad, you can listen to voice mails if a roaming service is supported.

## Info message (Menu 5.9.5)

### ▶ Receive

**Yes:** If you select this menu, your phone will receive Info service messages.

**No:** If you select this menu, your phone will not receive Info service messages any more.

### ▶ Alert

**Yes:** Your phone will beep when you have received Info service message numbers.

**No:** Your phone will not beep even though you have received info service messages.

### ▶ Languages

You can select the language you want by pressing [On/Off]. Then, the info service message will be shown in the language that you selected.

## Push message (Menu 5.9.6)

You can set the option whether you will receive the message or not.

# Multimedia

## Camera

Menu 6.1

You can take pictures with the integrated camera and send them via MMS. You can easily take pictures of subjects in front of you using the camera on the upper folder. To take self-portrait pictures, you use the mirror in the side of the camera as a viewfinder. In this case, the picture will be displayed on the sub-LCD.



KG800 has a built-in 1.3M pixel digital camera, which allows to take pictures at 1 280x960 pixel (also known as SXGA). The CMOS sensor allows high quality pictures and additional functions as 4x digital zoom (depending on the resolution), brightness and white

balance control, various effects and so on. Through the integrated flash, you can take also pictures in low light conditions.

### Note

- ▶ Frame shots are only available with the pixel resolution set to 176 x 220.
- ▶ Multi shots are only available when the pixel resolution is set to 320 x 240 or 640 x 480.
- ▶ To use the Photo Caller ID feature, you must take photos you wish to associate with your contacts in 72x72 resolution.
- ▶ Once the photo has been taken and saved, go to **Contacts** and select the contact you wish to associate the photo to or select **Add new** to create a new contact (please note that a photo can only be associated with a contact stored in the phone's memory and not on the SIM).
- ▶ Select **Edit**. Unless you wish to edit the name, press OK and then use the navigation keys to highlight the picture tab.



## Note

- ▶ Use the ,  keys to scroll through the photos (please note that only pictures taken in 72 x 72 resolution will be listed here).

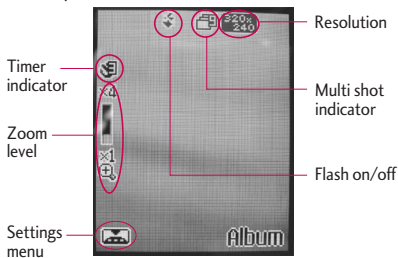
### Description of the on screen icons





After taking a picture, the following option window appears:

- ▶  : Send the picture through MMS. Only pictures below 100KB can be sent through MMS.
- ▶  : Store the pictures in the Photo album.

- ▶  : Delete the photo.

To change the camera settings, press the left soft-key . Use the left/right directional keys to scroll the various options and press OK to change them, following the indications described below:

- ▶  **Brightness:** changes the brightness of the photo among 5 levels (-2, -1, 0, 1 and 2). You can also change the brightness of the picture using the left/right directional keys from the viewfinder.
- ▶  **Size:** Set the size (resolution) of the picture. You can choose between 320x240, 640x480, 1280x960, 48x48 – for phonebook – e 128x160 – to be used as wallpaper.

## Note

- ▶ Bigger size pictures will take more memory to be saved.

# Multimedia

- ▶  **Timer**: Using this function you can delay the camera shutter time by selecting either None, 3 seconds, 5 seconds or 10 seconds.

## Note





- ▶ You can set the timer pressing the key  from the viewfinder.

- ▶  **Quality**: You can select the desired quality of picture by selecting either S-Fine, Fine or Normal.

## Note

- ▶ A high quality setting will increase the definition of the photo, but the memory size will be bigger.

- ▶  **White balance**: Using this function you can adjust the tone of the background picture according to the weather by selecting either Auto, Cloudy, Incandescent, Fluorescent and Daylight.

- ▶  **Album**: Show all the pictures stored in the album.
- ▶  **Exit**: Exit from the settings menu.
- ▶  **Modo**: Set the kind of picture to be taken. You can choose among the following options:
  -  **Still shot**: Takes a standard picture.
  -  **Multi shot**: You can take up to 9 consecutive shots, depending on the resolution. After shooting, you can check each picture, one by one, pressing the down directional key. After checking the photos, you can either save them or delete them choosing the relative icons.



## Note

- ▶ The multi shot function is only available if the resolution is set as 320x240 or 640x480. You can take 9 consecutive shots with 320x240, while only 3 with 640x480. The pictures will be handled all together (deleted or saved), you can't handle them one by one.

- ▶  **Frame shot:** You can apply 10 kinds of frame effects when taking a picture. To select the frame, press the up directional key and confirm your choice pressing OK.

### Note

- ▶ Frame shots are only available with the 128x160 pixel resolution.

- ▶  **Effect:** Changes the color of the pictures. Available options are: Color, night, Sepia, Black & white and Negative.
- ▶  **Flash:** Toggles the flash to take pictures in low light conditions.

### Note

- ▶ You can toggle the flash also pressing the key  from the viewfinder.

- ▶  **Zoom:** The digital camera integrates a zoom function up to 4X. There are 4 zoom levels you can change using the left/right directional keys. You can also change the zoom level using the up/down directional keys from the viewfinder.

### Note



- ▶ The zoom function is available only in specific resolutions. Please refer to the following table for more details:
  - 72x72: Zoom 1x
  - 128x160: Zoom 1x
  - 320x240: Zoom 1x, 2x, 3x, 4x
  - 640x480: Zoom 1x, 2x
  - 1280x960: Zoom 1x

## Take Video

Menu 6.2

KG800 includes a video camera which can take every kind of video at resolution of 176x144 or 128x96 pixel. Video duration depends on the available memory. Videos are encoded in 3gp format.

To record a video, follow the instructions below:

1. Turn on the video camera (Menu 6.2)
  2. Change the video camera settings according to your need, pressing the left softkey . The video camera settings are mostly the same as camera settings described in (Menu 6.1).
-  **Brightness:** Changes the brightness of the video among 5 levels (-2, -1, 0, 1 and 2). You can also change the brightness of the video using the left/right directional keys from the viewfinder.
  -  **Size:** Set the size (resolution) of the video. You can choose between 176x144 or 128x96 pixel.

### Note

- ▶ Bigger size videos will take more memory to be saved.

-  **Timer:** Using this function you can delay the video recording start time by selecting either None, 3 seconds, 5 seconds or 10 seconds.





### Note

- ▶ You can set the timer pressing the key  from the viewfinder.

-  **Quality:** You can select the desired quality of the video by selecting either S-Fine, Fine or Normal.

### Note

- ▶ A high quality setting will increase the definition of the video, but the memory size will be bigger.

-  **White balance:** Using this function you can adjust the tone of the video according to the weather by selecting either Auto, Cloudy, Incandescent, Fluorescent and Daylight.
  -  **Record time:** Set the video duration time (Unlimited, 1 minute, 5 minutes, 30 minutes or 90 minutes).
  -  **Exit:** Exit from the settings menu.
  -  **Effect:** Changes the color of the video.
- Available options are:** Color, night, Sepia, Black & white and Negative.
-  **Flash:** Toggles the flash to record videos in low light conditions.

### Note

- ▶ You can toggle the flash also pressing the  key from the viewfinder.

-  **Zoom:** The video camera integrates a zoom function up to 4X. There are 4 zoom levels you can change using the left/right directional keys. You can also change the zoom level using the up/down directional keys from the viewfinder.
- Put the camcorder where you want it and press the OK key to start recording. A red timer will indicate the recording time. Press again the OK key to stop the recording. The recorded video is automatically saved in the gallery (Menu 6.4).

## Voice recorder

Menu 6.3

With the voice memo feature you can record up to 20 voice messages and each memo can be up to 20 seconds long.

### Record (Menu 6.3.1)

You can record a voice memo in the Voice recorder menu.

1. Once recording has started, the message Recording and the remaining time is displayed.
2. If you want to finish recording, press the left soft key [ ] [Save].
3. Key in Voice memo title, press the left soft key [ ] [OK].

### View list (Menu 6.3.2)

The list of voice memos are displayed. You can playback and delete the recorded voice memo. The following [Options] menus are available

- ▶ **Play:** Allows you to listen to the recorded voice memo.

- ▶ **Send:** Allows you to send via multimedia message and e-mail.
- ▶ **Delete:** Allows you to delete voice memo.
- ▶ **Delete all:** Allows you to delete all voice memos.

## MP3

Menu 6.4

The KG800 has an integrated MP3 player built-in. You can enjoy listening to MP3 music files on your phone memory using a compatible headset or via the internal loudspeaker.

### Note

- ▶ Because of the small dimension of the speaker, in some cases the audio could be distorted, especially at maximum volume and when there are lots of bass sounds. Therefore, we recommend you to use the stereo headset in order to appreciate the high quality of your music.

The music player supports:

- **MPEG-1 Layer III, MPEG-2 Layer III, MPEG-2.5 Layer III** Sampling frequency up from 8KHz to 48KHz. Bit rate up to 320Kbps, stereo.
- **AAC:** ADIF, ADTS formats (Sampling frequency from 8KHz to 48KHz)
- **AAC+:** V1 : (Bit rate 16 ~ 128Kbps)  
V2 : (Bit rate 16 ~ 48Kbps)  
(Sampling frequency from 8KHz to 48KHz)
- **MP4, M4A:** Sampling frequency up from 8KHz to 48KHz, Bit rate up to 320Kbps, stereo.
- **WMA:** Sampling frequency up from 8KHz to 48KHz, Bit rate up to 320Kbps, stereo.

### Note

- ▶ KG800 doesn't support the variable rate of MP3 and AAC file. Therefore, you can't change the file from VBR MP3 format to AAC.

You can transfer MP3 files from a compatible PC to the memory in your phone using the Mass Storage. When you connect the phone to a PC using the USB cable (supplied in the same package), this will be displayed as a removable disk through Windows Explorer. If you are using Win98 SE, you will have to install the Mass storage driver for Windows 98 on CD-ROM.

### Note

- ▶ You should copy MP3 to my media\Music folder. If you copy another folder, you will not be able to view the MP3 files.
- ▶ The PC should run Windows 98 SE, Windows ME, Windows 2000, Windows XP operating system.

This menu allows you to view the whole play list. You can move through the tracks by pressing the navigation key. In addition, once you have selected the track, you can delete the file or view its information via the options menu.

# Multimedia

## 1. Go to MP3 player: Move to MP3 player.

Press the left soft key  [Options] to access the following menus.

▶ **View play list:** You can view the play list on listening to the music.

▶ **Area repeat:** The special area part of the current music is repeated when you select ON of the menu.

▶ **Set as ring tone:** This menu allows to set the MP3 file as a ring tone. You can also set it as a ring tone in Profile.

### ▶ **Setting**

#### - **Equalizer**

This menu helps you to adjust to a variety of environments on listening to the music. This phone supports four preset menus. When you enter this menu, you can view current value of equalizer.

#### - **Playmode**

This menu allows to set the play mode.

#### - **Set shuffle**

You can listen to your MP3 music randomly.

## - **Visual effect**

You can select the visual effect menus: Light, Bounce and Guitarist. This menu allows to change the background of main LCD and sub LCD on playing MP3 file.

2. **Delete:** Deletes the file selected.

3. **View details:** To view the information of the file you selected.

4. **Delete all:** Deletes all of the files.

## **Note**

▶ Music is copyright protected in international treaties and national copyright laws. It may be necessary to obtain permission or a license to reproduce or copy music. In some countries national law prohibits private copying of copyrighted material. Please check the national legislation of the applicable country concerning the use of such material.

## Photo album

Menu 6.5

You can view and send a picture. In addition, you can set the picture as a wallpaper.

- ▶ **Multi view:** You can view the maximum of 9 thumbnails in a screen.
- ▶ **Send via email:** Send the selected file to another device via email if the file size is less than 300Kbytes.
- ▶ **Send via Bluetooth:** You can send a picture by Bluetooth.
- ▶ **Write multimedia message:** You can write and edit multimedia messages, checking message size.
- ▶ **Set as wallpaper:** You can set a picture as a wallpaper.
- ▶ **Slide show:** You can view the pictures in a slide show.
- ▶ **Delete:** You can delete a picture.
- ▶ **Edit title:** You can edit the title of picture.
- ▶ **Information:** Displays information about the saved picture.

### Note

- ▶ The Photo Album will only display pictures taken by the handsets camera.

## Video album

Menu 6.6





You can play and send a video.

### Options

- ▶ **Play:** Play the video
- ▶ **Send via Bluetooth:** You can send the video by bluetooth.
- ▶ **Rename:** You can edit the title of video.
- ▶ **Delete:** You can delete the video.
- ▶ **Delete All:** You can delete all the videos.
- ▶ **View Information:** You can view the information of the video.

# Multimedia

While playing a video, you can use the following control keys:

-  : pause/play
-   : rewind/fast forward
-  : change the volume
-  : mute/unmute the video

## Settings

Menu 6.7

### Camera (Menu 6.7.1)

- ▶ **Auto save:** If you set this feature to On, the images will be saved automatically without displaying the menu bar to save.
- ▶ **Delete all photos:** You can delete all the photos which have been saved in the memory.

### Video camera (Menu 6.7.2)

- ▶ **Delete all videos:** Allows you to delete all the videos which have been saved in the memory.

You can access various WAP (Wireless Application Protocol) services such as banking, news, weather reports and flight information. These services are specially designed for mobile phones and they are maintained by WAP service providers.

Check the availability of WAP services, pricing and tariffs with your network operator and/or the service provider whose service you wish to use. Service providers will also give you instructions on how to use their services.



Once connected, the homepage is displayed. The content depends on the service provider. To exit the browser at any time, press the (  ) key. The phone will return to the idle menu.

## Navigating with the WAP browser

You can surf the Internet using either the phone keys or the WAP browser menu.

## Using the phone keys

When surfing the Internet, the phone keys function differently to phone mode.

Key	Description
	Scrolls each line of the content area
	Returns to the previous page
	Selects options and confirmptions and confirms actions

## Using the WAP browser menu

There are various menu options available when surfing the Mobile Web.

### Note

- ▶ The WAP browser menus may vary, depending on your browser version.

- **Home**  
Refer to (Menu 7.1).
- **Reload**  
Reloads the current page.
- **Bookmarks**  
See (Menu 7.2).

- **Save as bookmark**

You can save a site as bookmark.

- **Go to URL**

You can move to the site you want. In this menu, you can also edit the site address.

- **Clear cache**

The contents of cache memory will be removed.

## Home

Menu 7.1

Connects to a homepage. The homepage will be the site which is defined in the activated profile. It will be defined by the service provider if you have not defined it in the activated profile.

## Bookmarks

Menu 7.2

This menu allows you to store the URL of favourite web pages for easy access at a later time.

### To create a bookmark

1. Press the left soft key [Options].
2. Select Add new and press the OK key.
3. After entering the desired URL and title, press the OK key.

**Hint:** to insert symbols, press the  key.

To insert the ". ", press the  key.

After selecting a desired bookmark, the following options are available.

- ▶ **Connect:** Connects to the selected bookmark.
- ▶ **Add new:** Select this to create a new bookmark.
- ▶ **Edit:** You can edit the URL and/or the title of the selected bookmark.
- ▶ **Delete:** Deletes the selected bookmark.
- ▶ **Delete all:** Deletes all the bookmarks.

## Go to URL

Menu 7.3

You can connect directly to the site you want. After entering a specific URL, press the OK key.

## Settings

Menu 7.4

You can set the profile, cache, cookie and security related to internet service.

### Profiles (Menu 7.4.1)

A profile is the network information used to connect to the Internet.

#### Note

- ▶ The phone has the auto-profile configuration, which allow to create the WAP and MMS connection profiles automatically, depending on the SIM card used. In case of connection issues, we recommend to check the automatic profile settings with your local operator.

There are default profiles for some operators, stored in phone memory. It's impossible to rename default profiles.

Each profile has submenus as follows:

- ▶ **Activate:** Activates the selected profile.
- ▶ **Settings:** Use this to edit and change WAP settings for the selected profile.
- **Homepage:** This setting allows you to enter the address (URL) of a site you want to use as homepage. You do not need to type http:// at the front of each URL as the WAP Browser will automatically add it.
- **Bearer:** You can set the bearer data service.  
1 Data/2 GPRS
- **Data settings:** Appears only if you select Data Settings as a Bearer/service.
- Dial number:** Enter the telephone number to dial to access your WAP gateway.
- User ID:** The users identity for your dial-up server (and NOT the WAP gateway).
- Password:** The password required by your dial-up server (and NOT the WAP gateway) to identify you.

**Call type:** Select the type of data call : Analogue of Digital (ISDN).

**Linger time:** You need to enter timeout period. After entering that, the WAP navigation service will be unavailable if any data is not input or transferred.

- **GPRS settings:** The service settings are only available when GPRS is chosen as a bearer service.

**APN:** Input the APN of the GPRS.

**User ID:** The users identify for your APN server.

**Password:** The password required by your APN server.

- **Proxy settings**

**Proxy:** Activates or cancels proxy.

**IP address:** Input the IP address of the Proxy server you access.

**Port number:** Input the Proxy Port.

- **DNS settings**

**Primary server:** Input the IP address of the primary DNS server you access.

**Secondary server:** Input the IP address of the secondary DNS server you access.

- ▶ **Rename:** You can change the profile name.
- ▶ **Add new:** You can add a new profile.
- ▶ **Delete:** Deletes the selected profile from the list.

## Cache (Menu 7.4.2)

The information or services you have accessed are saved in the cache memory of the phone.

## Cookie (Menu 7.4.3)

The information or services you have accessed are saved in the cache memory of the phone.

## Clear cache (Menu 7.4.4)

Removes all context saved in cache.

## Clear cookie (Menu 7.4.5)

Removes all context saved in cookie.

## Security (Menu 7.4.6)

A list of the available certification is shown.

- ▶ **Authority:** You can see the list of authority certificates that have been stored in your phone.
- ▶ **Personal:** You can see the list of personal certificates that have been stored in your phone.

# My stuff

This menu includes the images and sounds downloaded from wap or through USB connection (UMS - USB Mass Storage) and also Java applications

## Games & apps MENU 8.1

### Games & apps (Menu 8.1.1)

- **Default Games:** In this menu, you can manage the Java applications installed in your phone. You can play or delete downloaded applications, or set the connect option. The downloaded applications are organised in folders. Press the left soft key  [OK] to open the selected slide or launch the selected midlet.

After selecting a folder, press [Options] and then sub menus available to several options are displayed.

- ▶ **Open:** You can see the stored games.
- ▶ **New folder:** Create a new slide.

### Profiles (Menu 8.1.2)

A profile is the network information used to connect to the Internet.

If you want to see the details of a profile, please refer to Menu 7.4.1

Java™, is a technology developed by Sun Microsystems. Similar to the way you would download the Java Applet using the standard MS Internet Explorer browsers, Java MIDlet can be downloaded using a WAP enabled phone. Depending on the service provider, all Java based programs such as Java games can be downloaded and run on a phone. Once downloaded, the Java program can be viewed in the **Games & Apps** menu where you can select, execute, or delete. The Java program files saved in the phone are in .JAD or .JAR format.

## Note

- ▶ The JAR file is a compressed format of the Java program and the JAD file is a description file that includes all detailed information. From the network, prior to download, you can view all detailed file descriptions from the JAD file.
- ▶ While being based on a standard language (J2ME), not all Java applications are compatible with all handsets on sale insofar as specific libraries may be used for a telephone model. The software may be blocked or switch itself on when Java applications not specifically developed for the phone this manual refers to are downloaded, making it necessary to “restart” the handset. We would like to point out that these problems are caused by incompatible applications and are not a product fault.

## CAUTION!

*Only J2ME (Java 2 Micro Edition) based programs will run in a phone environment. The J2SE (Java 2 Standard Edition) based programs will only run in a PC environment.*

**New Fantastic LG** There is Mass Storage function in the KG800. if you connect the USB cable, you can use the phone as a Removable Disk.

You can download MP3 files, and photos, video, txt files etc. this gives you fast access from PC to Phone, by just connecting the USB cable.

This function does not require the installation of additional software.

1. Whilst the phone is displaying the standby screen, connect the phone to the PC using the supplied USB cable. The PC should recognise the handset within a few seconds.
2. The phone will display « USB » on the screen.
3. The phone will be identified as « Removable disk » in My Computer. The PC should then treat the KG800 as a standard drive allowing you to place files to and from the handset's memory. You can either use Window's drag and drop or copy and paste methods to transfer content.

# My stuff

4. Double click on « Removable disk » and open. A folder called My media will be displayed. Within that folder there are a further 5 folders. Do not disconnect the phone whilst a file transfer is in progress, doing so may damage the memory and corrupt the file.
5. When you want to disconnect the phone from your PC, use Windows to safely remove the hardware and then disconnect the USB cable from the handset.
  - ▶ If you receive a call whilst in mass storage mode, the call will be rejected. Once the handset is disconnected, the KG800 will display information about any calls missed.

## My media

In the My media folder you will find the following 5 folders; Music, Others, Photos, Text and Videos.

Do not change the names of these folders, doing so will cause content stored in them to not be seen by the handset.

## Music

- ▶ You can store music files in this folder.
- ▶ The supported formats are:  
MP3, AAC, AAC+, AAC++,  
WMA, MP4 (audio), Wav.
- ▶ The files in this folder can be played using the MP3 player and Playlist features of the phone.
- ▶ If you download an MP3 file to a different folder, it will be not be possible for the phone to locate and play the file.
- ▶ Do not create subfolders here because the MP3 files contained in that folder will not be found and, therefore, will unable to be played by the music player.
- ▶ To set an MP3 file as a ringtone then please do the following on the handset: options>Go to MP3 player>options>set as ringtone.

## Others

- ▶ Any type of file can be stored here. This folder is mainly used for transporting files from one PC to another.
- ▶ The handset can preview JPG (Max 460K), GIF (Max 100K).
- ▶ You can set an image file as wallpaper as long as it does not exceed 30k in size, for other formats please use the PC Suite.

## Photos

- ▶ This folder is reserved for pictures taken using the phone's digital camera.
- ▶ Even though photos can be uploaded to this folder from your PC, they will not be available on the phone's photo album or My photos folder. Therefore, we recommend that no photos are uploaded to this folder.

## Text

- ▶ This folder supports .txt files. If you place non .txt files here then the handset will not display them.

## Videos

- ▶ You can download videos taken with the phone's digital camera onto the PC and upload new videos onto the phone.
- ▶ This folder supports the 3GP file format.
- ▶ You can upload files of any size until the memory is full.
- ▶ Files stored in this folder can be accessed by doing the following on the handset: Menu>Multimedia>Video album.

## Videos

Menu 8.2

Show the list of 3GP files.

- ▶ **Play:** You can play the video file by pressing the OK key or selecting Play from the Option menu.
- ▶ **Send via Bluetooth:** Send the selected file to another device via Bluetooth
- ▶ **Rename:** change the file name of the selected file. The maximum length of characters is 200. And You can not change the extension of file.

## WARNING!

*The following characters, \ / : \* ? | < > can not be used.*

- ▶ **Delete:** Delete a file.
- ▶ **Delete all:** Deletes all the files in the list
- ▶ **Information:** Shows the file information.

## Photos

Menu 8.3

Shows the list of JPG files.

- ▶ **View:** You can see the JPG file by pressing the OK key or selecting View from the Option menu.
- ▶ **Send via multimedia message:** You can write and send multimedia messages.
- ▶ **Send via email:** Send the selected file to another device via email if the file size is less than 300Kbytes.
- ▶ **Send via Bluetooth:** Send the selected file to another device via Bluetooth.

## Note

- ▶ To setup .JPG (JPEG) file from Photo slide as wallpaper, go to Menu-Multimedia-Photo album and then please select Set as wallpaper in Options menu.

- ▶ **Rename:** change the file name of selected file. The maximum length of characters is 200. And You can not change the extension of file.
- ▶ **Delete:** Delete a file.
- ▶ **Delete all:** Deletes all the files in the list
- ▶ **Information:** Shows the file information.

## Music

Menu 8.4

Shows the list of MP3, MP4, AAC, M4A and WMA files.

- ▶ **Play:** You can play the MP3 file by pressing the OK key or selecting Play from the Option menu.

- ▶ **Send via Bluetooth:** Send the selected file to another device via Bluetooth
- ▶ **Rename:** change the file name of selected file. The maximum length of characters is 200. And You can not change the extension of file.
- ▶ **Delete:** Delete a file.
- ▶ **Delete all:** Deletes all files in the list
- ▶ **Information:** Shows the file information.

## Text

Menu 8.5

Show the list of TXT files at.

- ▶ **View:** You can see the TXT file by pressing the OK key or selecting View from the Option menu.

### Note

- ▶ The maximum size of TXT file you can see is 460Kbytes.

- ▶ **Send via email:** Send the selected file to another device via email if the file size is less than 300Kbytes

- ▶ **Send via Bluetooth:** Send the selected file to another device via Bluetooth.
- ▶ **Rename:** change the file name of selected file. The maximum length of characters is 200. And You can not change the extension of file.
- ▶ **Delete:** Delete a file.
- ▶ **Delete all:** Delete all files in the list
- ▶ **Information:** Show the file information.

## Images

Menu 8.6

After selecting a image, press the left key  [View] and then you can check the options as follow:

- ▶ **Set as wallpaper:** Currently selected image can be set as a wallpaper.
- ▶ **Write messages:** The images downloaded from the network can be sent by Multimedia or Email service. Maximum message size is 1 00 kb for MMS message and 300 kb for E-mail message.
- ▶ **Send via Bluetooth:** The sound downloaded from network can be sent by Bluetooth.

## Sounds

Menu 8.7

After selecting a sound, press the left key [Options].

You can check the options as follow:

- ▶ **Set as ringtone:** Currently selected sound can be set as a ringtone.
- ▶ **Write messages:** The sound downloaded from network can be sent by SMS or MMS, Email service. Maximum MMS message is 100 kb, and for e-mail is 300 kb.
- ▶ **Send via Bluetooth:** The sound downloaded from network can be sent by Bluetooth.

### Customize your phone!

- ▶ Register to LG Mobile ([www.lgmobile.com](http://www.lgmobile.com)) and download new contents for your mobile. LG Mobile is the official LG portal dedicated to LG mobile phones. You can find the newest information on LG Electronics mobiles as well as ringtones, wallpapers and games.

## Others

Menu 8.8

Any type of file can be stored here. This folder is mainly used for transporting files from one PC to another.

- ▶ **View:** You can view a file if it is one of the following types; JPG, GIF, WBMP, PNG and TXT. The handset can preview JPG (Max 460K), GIF (Max 100K).
- ▶ **Send via Bluetooth:** Send the selected file to another device via Bluetooth

You can set the following menus for your convenience and preferences.

## Date & time

Menu 9.1

You can set functions relating to the date and time.

### Date (Menu 9.1.1)

#### Set date

You can enter the current date.

#### Date format

You can set the Date format such as DD/MM/YYYY, MM/DD/YYYY, YYYY/MM/DD.  
(D: Day / M: Month / Y: Year)

### Time (Menu 9.1.2)

#### Set time

You can enter the current time.

#### Note

- ▶ When you select 12 hours mode, you can toggle between AM/PM pressing the right softkey [AM] or [PM].

#### Time format

You can set the time format between 24-hour and 12-hour.



## Display

MENU 9.2

You can set functions relating to the phone.

### Wallpaper (Menu 9.2.1)

You can select the background pictures in standby mode.

- ▶ **Default:** You can select a picture or an animation of wallpaper by pressing  or .
- ▶ **My folder:** You can select a picture or an animation as wallpaper.

# Settings

## Note

- ▶ In order to set a photo taken with the camera as wallpaper, open the Photo album (Menu 6.5) and select the option "Set as wallpaper".

## Menu colour (Menu 9.2.2)

Your phone provides you with 4 menu colour themes. Set the menu colour by scrolling and pressing the left soft key  [Select].

## Standby text (Menu 9.2.3)

If you select **On**, you can edit the text which is displayed in standby mode.

## Backlight (Menu 9.2.4)

You can set the light-up duration of the display.

## Brightness (Menu 9.2.5)

The screen brightness can be adjusted from 40% to 100%.

## Network name (Menu 9.2.6)

If this function is activated, network name will be displayed on main LCD.

## Home screen shortcut (Menu 9.2.7)

Selecting **On** displays the functionalities of 4 Navigation keys and OK key as pictures on the middle of the idle window.

## Dial font color (Menu 9.2.8)

You can set colored numbers or black and white numbers

## Power saving Menu 9.3

Activate this option to reduce battery consumption. The phone automatically set a lower brightness and reduces the backlight timeout.

## Language

Menu 9.4

You can change the language for the display texts in your phone. This change will also affect the Language Input mode.

## Connectivity

Menu 9.5

### Bluetooth (Menu 9.5.1)

Bluetooth enables compatible mobile devices, peripherals and computers that are in close proximity to communicate directly with each other without wires. This handset supports built-in Bluetooth connectivity, which makes it possible to connect them with compatible Bluetooth headsets, computer applications and so on.

### Note

- ▶ It is recommendable to keep the phone and the Bluetooth device to be connected within 10 meters. To improve connection, you should avoid to place objects between the 2 devices.
- ▶ If you use a LG PC Sync via Bluetooth, you can exchange data only within the phonebook.
- ▶ The handset normally operates with WIDCOMM driver (version 1.4.3.4) or WIDCOMM driver (version 1.4.2.10). And it does not support the LG Contents Bank with Bluetooth.

### Set Bluetooth

You can activate or cancel the Bluetooth function.

### Paired devices/Handsfree devices

You can view all devices which your KG800 is already paired to.

If you have entered Paired devices or Handsfree devices, you will see the following options in both those menus.

# Settings

## Note

- ▶ Some phones may not be compatible with the functions described. Please refer to the instruction manual of the Bluetooth device you're connecting to for more information.
- ▶ **Connect/Disconnect:** Allows you to connect to your paired Bluetooth devices.
- ▶ **Add new:** Allows you to search for new Bluetooth devices and add them to your phone's list of paired devices. When you select **Add new** your handset will start to search for Bluetooth devices within range. Once the device you wish to pair appears on the list press the right soft key [Stop]. Scroll to the desired device and press the left soft key [Pair]. You will then be asked to enter a passcode. The passcode can be any code you wish to use (the same passcode must be used by both devices) or is one that is pre-determined by the manufacturer of the device you are trying to pair with. Please check the User Manual of the device you are initiating the pair with

to see if it already has a predetermined passcode in place.

- ▶ **Assign name:** Allows you to change the name of the paired Bluetooth device and how it is displayed on the handset.
- ▶ **Set as authorised/Set as unauthorised:** Allows you to set the authorised connection between each Bluetooth devices. For example if you regularly use a Bluetooth headset with your phone then setting the connection as authorised will mean the headset will automatically connect to the handset each time the headset is powered on.
- ▶ **All services:** Allows you to view all services which are supported by a Bluetooth device.
- ▶ **Delete:** Allows you to delete a paired Bluetooth device.
- ▶ **Delete all:** Allows you to delete all paired Bluetooth devices.

- Audio files (.mp3, mp4, aac, m4a, wma): MP3 folder (Menu 6.4)
- Video (.3GP): video folder (Menu 6.6)
- Phonebook contacts (.VCF): Phonebook (Menu 4.1)
- Text (.txt): Text files folder (Menu 9.5).
- Other files: File storage folder (Menu 9.8)

## Handsfree devices

You can list and manage the Bluetooth peripherals and pair new ones.

## Settings

### ▶ My handset's visibility

This indicates whether or not your handset will be visible to other Bluetooth devices.

### ▶ My handset's name

You can set the name of your Bluetooth device. The default name is LG KG800.

## Supported services

Displays a list of Bluetooth services the handset supports.

- ▶ **Headset**
- ▶ **Handsfree kit**
- ▶ **File transfer**
- ▶ **Image printing**
- ▶ **Dial-up networking**
- ▶ **Business card transfer**
- ▶ **Browsing other device**
- ▶ **Serial Port Profile**

## Modem (Menu 9.5.2)

This menu allow to activate or deactivate the modem functionality of the phone.

Modem should be activated in case you want to connect the phone to a PC and use the Internet functions or use the programs included in the CD-Rom (PC-Sync, Content bank, Internet Kit).

# Settings

## Network (Menu 9.5.3)

You can select a network which will be registered either automatically or manually. Usually, the network selection is set to **Automatic**.

### Network selection

You can select a network type.

- ▶ **Automatic:** If you select Automatic mode, the phone will automatically search for and select a network for you. Once you have selected “Automatic”, the phone will be set to “Automatic” even though the power is off and on.
- ▶ **Manual:** The phone will find the list of available networks and show you them. Then you can select the network which you want to use if this network has a roaming agreement with your home network operator. The phone let you select another network if the phone fails to access the selected network.

### Note

- ▶ You can choose a different operator only if your local operator has a roaming agreement with the one you choose.

- ▶ **Preferred:** You can set a list of preferred networks and the phone attempts to register with first, before attempting to register to any other networks. This list is set from the phone’s predefined list of known networks.

### Band selection

KG800 is a Tri-Band phone, which means it can use networks working at 900MHz, 1800MHz and 1900MHz. Therefore, KG800 can be used in every country using the GSM standard.

This function allows 2 selections:

- ▶ **EGSM/DCS:** Depending on Network situation, you can select EGSM/DCS.
- ▶ **PCS only:** Depending on Network situation, you can select PCS only.

## GPRS attach (Menu 9.5.4)

The GPRS Technology (General Packet Radio Service) allows mobile phones to send and receive data on the radio frequencies using an always on connection.

Compared to the classic data connection (CSD), GPRS allows better speed and to pay depending on the quantity of data flow instead of the connection time. Check the service cost with your service provider. The service using GPRS are MMS, WAP and E-mail.

Before using GPRS service:

- You should subscribe to the GPRS service offered by your service provider. Check your service provider for the cost and availability of this service
- You need to configure the phone in the menu Internet (Menu 7.4.1) and MMS (Menu 5.9.2.6).

You can set GPRS service depending on various situations.

## Switch on

If you select this menu, the phone is automatically registered to a GPRS network when you switch the phone on. Starting a WAP or PC dial-up application created the connection between phone and network and data transfer is possible. When you end the application, GPRS connection is ended but the registration to the GPRS network remains.

## When needed

If you select this menu, the GPRS connection is established when you connect a WAP service and closed when you end the WAP connection.

# Settings

## Calling

Menu 9.6

You can set the menu relevant to a call

### Call divert (Menu 9.6.1)

The Call divert service allows you to divert incoming voice calls, fax calls, and data calls to another number. For details, contact your service provider.

#### ▶ All voice calls

Diverts voice calls unconditionally.

#### ▶ If busy

Diverts voice calls when the phone is in use.

#### ▶ If no reply

Diverts voice calls which you do not answer.

#### ▶ If out of reach

Diverts voice calls when the phone is switched off or out of coverage.

#### ▶ All data calls

Diverts to a number with a PC connection unconditionally.

#### ▶ All fax calls

Diverts to a number with a fax connection unconditionally.

#### ▶ Cancel all

Cancels all call divert service.

### The submenus

Call divert menus have the submenus shown below.

#### • Activate

Activate the corresponding service.

#### To voice mail centre

Forwards to message centre. This function is not shown at All data calls and All fax calls menus.

#### To other number

Inputs the number for diverting.

#### To favourite number

You can check back to last five diverted numbers.

#### • Cancel

Deactivate the corresponding service.

- **View status**

View the status of the corresponding service.

## Answer mode (Menu 9.6.2)

- ▶ **Slide up**

If you select this menu, you can receive an incoming call when you open the slide.

- ▶ **Any key**

If you select this menu, you can receive a call by pressing any key except  [End] key.

- ▶ **Send key only**

If you select this menu, you can receive a call by only pressing  [Send] key.

## Send my number (Menu 9.6.3) (network and subscription dependent)

- ▶ **Set by network**

If you select this, you can send your phone number depending on two line service such as line 1 or line 2.

- ▶ **On**

You can send your phone number to another party. Your phone number will be shown on the receiver's phone.

- ▶ **Off**

Your phone number will not be shown.

## Call waiting (Menu 9.6.4) (network dependent)

- ▶ **Activate**

If you select Activate, you can accept a waiting (receiving) call.

- ▶ **Cancel**

If you select Cancel, you cannot recognize the waiting (receiving) call.

# Settings

## ► View status

Shows the status of Call waiting.

## Minute minder (Menu 9.6.5)

If you select On, you can check the call duration by a beep sound given every minute during a call.

## Auto redial (Menu 9.6.6)

### ► On

When this function is activated, the phone will automatically try to redial in the case of failure to connect a call.

### ► Off

Your phone will not make any attempts to redial when the original call has not connected.

# Security

Menu 9.7

## PIN code request (Menu 9.7.1)

In this menu, you can set the phone to ask for the PIN code of your SIM card when the phone is switched on.

If this function is activated, you'll be requested to enter the PIN code.

1. Select PIN code request in the security settings menu, and then press  [OK].
2. Set **Enable/Disable**
3. If you want to change the setting, you need to enter PIN code when you switch on the phone.
4. If you enter wrong PIN code more than 3 times, the phone will lock out. If the PIN is blocked, you will need to key in PUK code.
5. You can enter your PUK code up to 10 times. If you put wrong PUK code more than 10 times, you can not unlock your phone. You will need to contact your service provider.

## Handset lock (Menu 9.7.2)

You can use a security code to avoid unauthorised use of the phone. Whenever you switch on the phone, the phone will request security code if you set phone lock to **When switch on**.

If you set phone lock to **When SIM changed**, your phone will request security code only when you change your SIM card.

## Call barring (Menu 9.7.3)

The Call barring service prevents your phone from making or receiving certain category of calls. This function requires the call barring password. You can view the following submenus.

### ▶ All outgoing calls

The barring service for all outgoing calls.

### ▶ Outgoing international

The barring service for all outgoing international calls.

### ▶ Outgoing international when roaming

The barring service for all international outgoing calls except home network.

### ▶ All incoming

The barring service for all incoming calls.

### ▶ Incoming when roaming

The barring service for all incoming calls when roaming.

### ▶ Cancel all

You can cancel all barring services.

### ▶ Change password

You can change the password for Call Barring Service.

## The submenus:

### • Activate

Allows to request the network to set call restriction on.

### • Cancel

Set the selected call restriction off.

### • View status

View the status whether the calls are barred or not.

## Fixed dial number (Menu 9.7.4) (SIM dependent)

You can restrict your outgoing calls to selected phone numbers. The numbers are protected by your PIN2 code. The numbers you wish to allow access to once this service has been enabled, must be added to the contacts after enabling Fixed dial number.

### ▶ Enable

You can restrict your outgoing calls to selected phone numbers.

### ▶ Disable

You can cancel fixed dialling function.

### ▶ Number list

You can view the number list saved as Fixed dial number.

### Note

- ▶ Not all SIM cards have a PIN2. If your SIM card does not, this menu option is not displayed.

## Change codes (Menu 9.7.5)

PIN is an abbreviation of Personal Identification Number to prevent use by unauthorised person. You can change the access codes: **Security code**, **PIN code**, **PIN2 code**.

1. If you want to change the Security code/PIN1 / PIN2 code input your original code, and then press  [OK].
2. Input new Security code/PIN1 / PIN2 code and verify them.

## Touchpad lock (Menu 9.7.6)

Sets whether to use the touch pad when closing a slide.

**On:** It is impossible to activate the touch pad with slide closed. (You can use the touch pad only when slide opens.)

**Off:** It is possible to activate the touch pad using the Volume key even with slide closed.

## Memory status

Menu 9.8

You can check the available memory of the phone. The memory of the phone is divided in two parts, Internal and Multimedia.

### Internal memory (Menu 9.8.1)

This function shows the status of the user memory of the handset.

### Multimedia memory (Menu 9.8.2)

This function shows the status of the multimedia memory of the handset.

## Reset settings

Menu 9.9

You can initialise all factory defaults. You will need the Security code to activate this function.

- ▶ **Restore default settings:** Allows you to restore the phone back to its default settings.
- ▶ **Clear multimedia memory:** Allows you to format the multimedia memory and create a default directory.

# Connecting USB/Internet

## USB connectivity

KG800 can be connected to a PC through a USB cable in order to transfer files, contents and to use the built-in modem. You can find all the details related to this functionality in the following section.

## USB Media Storage (UMS)

The UMS functionality (USB Media Storage) allows to handle multimedia files stored in the phone's internal memory (64MB) and external TransFlash memory (if available), treating it as a common USB memory key. This function doesn't require the installation of additional software.

### Note

- ▶ While using the UMS functionality, you won't be able to receive any call or message

1. From the phone's stand-by screen, connect the USB cable to the phone and the PC. The PC will identify the peripheral after some seconds.

### Note

- ▶ If you use Windows 98 or Windows ME, you need to install the phone's USB drivers. Please refer to the installation of PC-Sync programs in the CD-Rom. This operation shouldn't be required in case of Windows XP or Windows 2000. If you have problems, try to install the drivers anyway.

2. The phone will display "USB" on the main LCD
3. The PC will identify the phone and the external memory as "Removable disk" in My Computer folder. Also, a system disk letter will be assigned to both devices, such as "E:\\" and "F:\\". After that, you can upload or download files from the phone treating it just as a common Windows folder.

#### 4. Folders management:

▶ **Phone internal memory:** Double-click on “Removable disk” (E:\) and open the folder “My Media”. 5 new folders will appear:

- **Music:** In this folder you can copy music files. The supported formats are: MP3, AAC, AAC+, AAC++, WMA, MP4 (audio) and WAV. The files in this folder can be played using the MP3 player of the phone.

- **Photos:** This folder is reserved for the pictures taken with the phone’s digital camera. You can transfer the pictures from the phone to the PC using the commands copy and paste of the PC.

#### Note

▶ Even though you can upload new pictures from the PC, the phone won’t list them in the My photo menu. Therefore, we recommend not to upload anything to this folder. If you want to upload new wallpapers to the phone, please use the dedicated program available in the CD-Rom.

- **Others:** This folder is similar to a file storage. You can upload any kind of file here, images, audio or even files not specifically supported by the phone (i.e. word and excel files) just to carry them with you and download them later to another PC. On the phone, the files stored in this folder are listed in the [Menu - My stuff - Others].

# Connecting USB/Internet

- **Videos:** In this folder you can download on PC the videos taken with the phones' digital camera and upload new videos on the phone. This folder supports the 3GP file format. On the phone, you can view the files in this folder in the [Menu Multimedia - My video].
- **Text:** In this folder you can store text files in TXT format. Then, you'll be able to read those files directly from the phone in the [Menu - My stuff Text].

## Note

- ▶ You can upload files of any size, until the memory is full
- ▶ You can create up to 10 nested folders in the 4 default folders
- ▶ Don't format the phone's memory using Windows' tools. This may damage the memory and the compatibility with the phone.

5. Once the file transfer is finished, disconnect the USB peripheral from Windows and disconnect the cable from the phone.

## WARNING!

*Never disconnect the phone while there's a file transfer in progress. Doing so may damage the memory. Always disconnect the peripheral through Windows options before disconnecting the cable.*

## PC programs and Internet

You can connect the phone to your PC to manage your phonebook contacts, upload new contents such as wallpapers and ringtones or use the built in modem.

1. Install the programs included in the CD-Rom.
2. On the phone, open the menu Tools - Modem and confirm the activation.

3. Connect the phone to the PC using the USB cable and start the desired program.

**Note**

- ▶ To connect the handset to a PC via USB, wait several minutes after powering on the phone and connect with handset in idle screen.

4. After using the modem, it is recommended to deactivate it from the menu Tools - Modem.

# Accessories

There are various accessories for your mobile phone. You can select these options according to your personal communication requirements.

---

## Travel Adapter

This charger allows you to charge the battery while away from home or your office.



---

## Standard Battery



---

## Data cable/CD

You can connect your phone to PC to exchange the data between them.



---

## Hands free ear-microphone and music player controller combo



### Stereo headset

**Controller:** Answer & End button, music player control, volume control, Hold button and microphone.

After connecting the headset and the controller, plug the end of controller into the headset jack on the right side of the phone.

### Note

- ▶ Always use genuine LG accessories.
- ▶ Failure to do so may invalidate your warranty.
- ▶ Accessories may vary in different regions; please check with our regional service company or agent for further information.

## General

**Product name:** KG800

**System:** GSM 900 / DCS 1800 / PCS 1900

## Ambient Temperatures

**Max.:** +55°C

**Min.:** -10°C

# Declaration of Conformity



LG Electronics

## Suppliers Details

Name

LG Electronics Inc

Address

: LG Twin Tower 20, Yeouido-dong, Yeongdeungpo-gu Seoul, Korea 150-721

## Product Details

Product Name

E-GSM 900 / DCS 1800 / PCS 1900 Tri Band Terminal Equipment

Model Name

KG800KG808/MG800C

Trade Name

LG

CE 0168

## Applicable Standards Details

R&TTE Directive 1999/5/EC

EN 301 489-01 v1.6.1 / EN 301 489-07 v1.3.1 / EN 301 489-17 v1.2.1  
EN 300 328 V 1.8.1  
EN 60660-1 : 2001  
EN 50360/EN 50361 : 2001  
3GPP TS 61.010-1, EN 301 611 V9.0.2

## Supplementary information

The conformity to above standards is verified by BABT.

## Declaration

I hereby declare under our sole responsibility that the product mentioned above to which this declaration relates complies with the above mentioned standards and Directives

Name

Issued Date

Jin Seog, Kim / Director

27.Feb. 2006

LG Electronics Inc. Amsterdam Office  
Veluwezoom 15, 1327 AE Almere, The Netherlands  
Tel : +31 - 36- 547 - 8940, e-mail : seckim @ lge.com

  
Signature of representative