



www.lgmobile.com

P/N : MMBB0207068(1.0) **W**

KG800 Benutzerhandbuch

LG Electronics Inc



chocolate

KG800

Wir weisen darauf hin, dass sich je nach Telefonsoftware und Mobilfunkanbieter Abweichungen gegenüber dem Handbuch ergeben können

CE 0168

DEUTSCH
FRANÇAIS
ITALIANO
ENGLISH



KG800 Benutzerhandbuch |

- Deutsch



Entsorgung von Altgeräten

1. Wenn dieses Symbol eines durchgestrichenen Abfallimers auf einem Produkt angebracht ist, unterliegt dieses Produkt der europäischen Richtlinie 2002/96/EC.
2. Alle Elektro- und Elektronik Altgeräte müssen getrennt vom Hausmüll über dafür staatlich vorgesehenen Stellen entsorgt werden.
3. Mit der ordnungsgemäßen Entsorgung des alten Geräts vermeiden Sie Umweltschäden und eine Gefährdung der allgemeinen Gesundheit.
4. Weitere Informationen zur Entsorgung des alten Geräts erhalten Sie bei der Stadtverwaltung, beim Entsorgungsamt oder in dem Geschäft, wo Sie das Produkt erworben haben.

Inhaltsverzeichnis

Verwendung des Touch Pads	4	Menü-Übersicht	23	Organizer	28
Sicherheitshinweise	6	Profil	24	Kontakte	
Richtlinien für eine sichere und effiziente Benutzung	7	Aktivieren		Kontakte durchsuchen	
KG800 Funktionen	12	Bearbeiten		Neu hinzufügen	
Telefon Übersicht		Umbenennen		Anrufergruppen	
Display-Informationen	14	Anrufliste	25	Kurzwahl	
Installation	15	Entgangene		Eigene Nummern	
SIM-Karte und Akku einsetzen		Angenommene		Visitenkarte	
Akku aufladen	16	Abgehende		Einstellungen	29
Entfernen des Ladegerätes	17	Alle Anrufe		Kalender	
Allgemeine Funktionen	18	Anrufliste löschen		Neu hinzufügen	
Text eingeben		Anrufgebühren		Tagesansicht	
Texteingabemodus ändern		Anrufdauer		Vergangene löschen	30
Kontakte	19	Anrufkosten		Alle löschen	
Menü ‚Im Gespräch‘	20	Einstellungen		Gehe zu Datum	
Optionen während eines Gesprächs		GPRS Info	26	Weckton einstellen	
Konferenzschaltung	21	Online Zeit		Memo	
		Datenmenge		Nachrichten	31
		Extras	27	Neue Nachricht	
		Favoriten		SMS schreiben	
		Wecker		MMS schreiben	32
		Rechner		E-Mail schreiben	33
		Einheitenumrechner		Eingang	
		Weltzeit		E-mail	34
		SIM Dienste		Entwürfe	
				Ausgang	

Sprachnachricht abhören 34**Infodienst**

Vorlagen 35

Textvorlagen

MMS Vorlage

Einstellungen

SMS

MMS

Email 36

Mailbox- Nummer

Infodienst

Nachrichten

Multimedia 37**Kamera**

Videokamera 38**Sprachaufzeichnung****MP3**

Mein Album 40**Meine Videos****Einstellungen**

Kamera

Videokamera

Browser 41**Start****Lesezeichen****Gehe zu URL****Einstellungen**

Eigene Dateien 42**Spiele & Mehr**

Spiele & Mehr

Profile

Videos 45**Fotos****Musik****Text****Bilder****Töne****Andere**

Einstellungen 46**Datum & Zeit****Anzeige**

Hintergrund

Menüfarbe

Display Text

Beleuchtung

Helligkeit

Netzname

Navigations-Kurzwahl 46

Ziffernfarbe Wählmenü

Energie sparen**Sprache**

Verbindung 47

Bluetooth

PC-Sync SW

Netz

GPRS einbuchen 48**Rufaufbau**

Rufumleitung

Rufannahme 49

Meine Nummer übertragen

Anklöpfen

Minutensignal 50

Automatische Wahlwiederholung

Sicherheit

PIN-Abfrage

Telefonsperr

Rufsperr

Feste Rufnummern 51

Codes ändern

Tastensperre

Speicherstatus**Einstellungen zurücksetzen**

Zubehör 52

Technische Daten 53

Verwendung des Touch Pads

- Bei den Tasten auf der Vorderseite handelt es sich um Berührungsempfindliche Tasten.

Sicherheitshinweise für das Touch Pad

1. Stellen Sie sicher, dass Ihre Hände sauber und trocken sind.
 - Trocknen Sie bei der Verwendung des Geräts in einer feuchten Umgebung zunächst Ihre Hände und/oder das Touch Pad.



2. Normalerweise genügt ein leichter Druck auf die Touch Buttons, um das Telefon zu bedienen.
Setzen Sie das Produkt keinen starken Stößen aus, da dadurch die Sensoren des Touch Pads beschädigt werden können.
3. Drücken Sie mit der Fingerspitze auf den gewünschten Touch Button. Achten Sie dabei darauf, dass Sie nicht die Tasten für andere Funktionen berühren.
4. Wenn sowohl das Display als auch die Touch Pad Beleuchtung deaktiviert sind, kann das Telefon nicht über das Touch Pad aktiviert werden. Die Tasten können nur verwendet werden, wenn deren Beleuchtung aktiviert ist.
5. Wenn das Gerät geschlossen ist, ist automatisch die Tastensperre aktiviert. Bei eingehenden Gesprächen sind die Tasten automatisch aktiviert. (Weitere Informationen finden Sie unter "Verwendung des Mobiltelefons".)
6. Das Touch Pad funktioniert möglicherweise nicht einwandfrei, wenn die Schutzfolie noch auf den Tasten ist. Das Touch Pad funktioniert unter Umständen ebenfalls nicht einwandfrei, wenn Sie bei der Benutzung Handschuhe tragen.
7. Vermeiden Sie Berührungen mit metallischen Gegenständen oder anderen leitenden Materialien, da eine Berührung zu Fehlern führen kann.



Der Touch Pad Status bei Verwendung des Mobiltelefons

Das Touch Pad wird automatisch beim Schließen des Gerätes deaktiviert, damit Sie es nicht aus Versehen z.B. im Jackett, benutzen.

1. Wenn das Gerät geschlossen ist

- Wenn das Gerät geschlossen ist, sind die Tasten automatisch deaktiviert. Beim Öffnen werden die Tasten automatisch aktiviert.
- Um die Tasten im geschlossenem Zustand zu aktivieren, drücken Sie die Taste für die Lautstärken Regelung zweimal. Danach sind die Tasten aktiv und Sie können das Telefon im geschlossenem Zustand benutzen.
- Die Tastensperre aktiviert sich automatisch nach ca. 5 Sekunden, wenn keine weitere Eingabe stattfindet.

2. Im Gespräch

- Während eines Anrufes werden die Tasten automatisch deaktiviert. Dies ist unabhängig davon, ob das Gerät geschlossen oder geöffnet ist..
- Um die Tasten im Gespräch zu aktivieren, drücken Sie die Taste , „MP3“,  oder eine der alphanumerischen Tasten.
- Die Tastensperre wird automatisch nach ca. 5 Sekunden wieder aktiviert.

Hinweis

- Um dem Benutzer den Umgang mit seinem Gerät zu erleichtern, wird beim Kauf des Produktes auf dem Bildschirm ein Bild angezeigt, das die Funktion jedes Touch Button erklärt.

Sicherheitshinweise

Lesen Sie diese einfachen Richtlinien bitte gut durch, da die Nichtbeachtung dieser Vorgaben gefährlich oder gesetzwidrig sein könnten. Weitere detaillierte Informationen finden Sie in diesem Handbuch.

WARNUNG!

- *Das Telefon muss in einem Flugzeug die ganze Zeit ausgeschaltet sein.*
- *Benutzen Sie das Telefon nicht während des Autofahrens*
- *Verwenden Sie das Telefon nicht in der Nähe von Tanksäulen, Brennstoffen oder Chemikalien.*
- *Zu Ihrer eigenen Sicherheit benutzen Sie bitte NUR ORIGINALE Batterien und Ladegeräte.*
- *Fassen Sie das Telefon, während des Ladens nicht mit nassen Händen an. Es könnte ein elektrischer Schlag entstehen der Sie verletzen oder das Telefon beschädigen könnte.*
- *Bewahren Sie das Telefon an einem sicheren Ort, außerhalb der Reichweite von Kindern, auf. Zur Ausstattung gehören Kleinteile, die eine Erstickenungsgefahr darstellen können.*

HINWEISE!

- *Verwenden Sie Ihr Mobiltelefon nicht unerlaubt in der Nähe medizinischer Geräte. Vermeiden Sie eine Aufbewahrung in unmittelbarer Nähe eines Herzschrittmachers.*
- *Nicht überall sind Notrufe über das Mobilfunknetz möglich. Verlassen Sie sich daher in Notfallsituationen nicht allein auf das Mobiltelefon.*
- *Nutzen Sie nur ORIGINALES Zubehör um Schäden an Ihrem Telefon zu vermeiden.*
- *Alle drahtlosen Sender können Störungen bei elektrischen Geräten verursachen. Diese Störungen können bei Fernsehern, Radios oder PCs auftreten.*
- *Batterien müssen gesondert Entsorgt werden. Bitte halten Sie sich an die jeweiligen gesetzlichen Richtlinien.*
- *Nehmen Sie niemals das Telefon oder die Batterie auseinander.*

Richtlinien für eine sichere und effiziente Benutzung

Sicherheitshinweis über die Einwirkung elektromagnetischer Energie im Radiofrequenzbereich

Informationen zur Einwirkung elektromagnetischer Felder und zur Spezifischen Absorptionsrate (SAR)

Das Mobiltelefon KG800 entspricht den geltenden Sicherheitsbestimmungen hinsichtlich der Einwirkung elektromagnetischer Felder. Diese Bestimmungen basieren auf wissenschaftlichen Richtlinien, die auch Sicherheitsabstände definieren, um eine gesundheitliche Gefährdung von Personen (unabhängig von Alter und allgemeinem Gesundheitszustand) auszuschließen.

▶ In den Richtlinien hinsichtlich der Einwirkung elektromagnetischer Felder wird eine Maßeinheit verwendet, die als Spezifische Absorptionsrate bzw. SAR bezeichnet wird. Der SAR-Wert wird mit standardisierten Testmethoden ermittelt, bei denen das Telefon in allen getesteten Frequenzbändern mit der höchsten zulässigen Sendeleistung betrieben wird.

- ▶ Auch wenn Unterschiede zwischen den SAR-Werten verschiedener LG-Telefonmodelle bestehen, entsprechen Sie in jedem Fall den geltenden Richtlinien hinsichtlich der Einwirkung elektromagnetischer Felder.
- ▶ Der von der Internationalen Kommission für den Schutz vor nicht ionisierenden Strahlen (International Commission on Non Ionizing Radiation Protection, ICNIRP) empfohlene SAR-Grenzwert liegt bei 2 W/kg gemittelt über zehn (10) Gramm Gewebe.
- ▶ Der höchste für dieses Telefonmodell mit DASY4 ermittelte SAR-Wert bei Verwendung am Ohr liegt bei 0.084 W/kg (10 g).
- ▶ Einige Länder/Regionen haben den vom Institute of Electrical and Electronics Engineers (IEEE) empfohlenen SAR-Grenzwert übernommen. Dieser liegt bei 1,6 W/kg gemittelt über ein (1) Gramm Gewebe (z. B. USA, Kanada, Australien und Taiwan).

Richtlinien für eine sichere und effiziente Benutzung

Pflege und Wartung des Mobiltelefons

WARNUNG!

Verwenden Sie ausschließlich Akkus, Ladegeräte und Zubehörteile, die für die Verwendung mit diesem Mobiltelefon zugelassen sind. Die Verwendung anderer Teile kann zum Erlöschen der Zulassungen oder Garantien für dieses Mobiltelefon führen und kann gefährlich sein.

- ▶ Öffnen Sie dieses Mobiltelefon nicht. Sollten Reparaturen erforderlich sein, wenden Sie sich an einen qualifizierten Kundendienstmitarbeiter.
 - ▶ Bewahren Sie dieses Mobiltelefon nicht in der Nähe elektrischer Geräte auf (z. B. Fernsehgeräte, Radios, PCs).
 - ▶ Halten Sie das Mobiltelefon von Wärmequellen wie Heizungen oder Herdplatten fern.
 - ▶ Legen Sie das Telefon niemals in die Mikrowelle, da der Akku explodieren könnte.
 - ▶ Lassen Sie das Mobiltelefon nicht fallen.
 - ▶ Setzen Sie das Mobiltelefon keinen starken Erschütterungen oder Stößen aus.
 - ▶ Die Beschichtung des Mobiltelefons kann durch Folien, Klebestreifen u. Ä. beschädigt werden.
- ▶ Reinigen Sie die Außenseite des Geräts nur mit einem trockenen Tuch. (Verwenden Sie keine lösungsmittelhaltigen Reiniger oder Lösungsmittel wie Benzin, Verdünnung oder Alkohol.)
 - ▶ Bewahren Sie das Mobiltelefon nicht in sehr rauchigen oder staubigen Umgebungen auf.
 - ▶ Bewahren Sie das Mobiltelefon nicht in der Nähe von Gegenständen mit Magnetstreifen (Kreditkarten, Flugscheine usw.) auf, da andernfalls die auf dem Magnetstreifen gespeicherten Informationen beschädigt werden könnten.
 - ▶ Berühren Sie das Display nicht mit spitzen oder scharfen Gegenständen; andernfalls kann das Mobiltelefon beschädigt werden.
 - ▶ Setzen Sie das Mobiltelefon keiner Feuchtigkeit oder Nässe aus.
 - ▶ Benutzen Sie Zubehör z.B. Kopfhörer immer mit Vorsicht. Achten Sie darauf, die Antenne nicht unnötig zu berühren.

Effiziente Verwendung des Mobiltelefons

Beachten Sie folgende Hinweise, um maximale Leistung bei minimalem Energieverbrauch zu gewährleisten:

- ▶ Berühren Sie die Antenne nicht, während das Mobiltelefon verwendet wird. Andernfalls kann die Verbindungsqualität beeinträchtigt werden. Außerdem kann dies zur Folge haben, dass eine höhere Sendeleistung als eigentlich erforderlich benötigt wird und sich die Gesprächs- und Standby-Zeit verringert.
- ▶ Falls Ihr Mobiltelefon eine Infrarotschnittstelle besitzt, achten Sie darauf, den Infrarotstrahl niemals auf die Augen einer Person zu richten.

Elektronische Geräte

Bei Mobiltelefonen kann es zu Interferenzen kommen, die die Leistung beeinträchtigen können.

- ▶ Verwenden Sie das Mobiltelefon nicht unerlaubt in der Nähe medizinischer Geräte. Wenn Sie einen Herzschrittmacher tragen, bewahren Sie das Telefon nicht in der Nähe des Herzschrittmachers (z. B. in der Brusttasche) auf.
- ▶ Einige Hörhilfen können durch Mobiltelefone beeinträchtigt werden.
- ▶ Bei Fernsehgeräten, Radios, PCs usw. können ebenfalls leichte Interferenzen auftreten.

Sicherheit im Straßenverkehr

Erkundigen Sie sich über die jeweils geltenden Gesetze und Bestimmungen über die Verwendung von Mobiltelefonen in Fahrzeugen.

- ▶ Benutzen Sie während der Fahrt eine Freisprecheinrichtung.
- ▶ Richten Sie Ihre ganze Aufmerksamkeit auf den Straßenverkehr.
- ▶ Parken Sie ggf. zuerst das Fahrzeug, bevor Sie Anrufe tätigen oder entgegennehmen.
- ▶ Elektromagnetische Strahlen können u. U. elektronische Systeme in Ihrem Fahrzeug stören, wie beispielsweise das Autoradio oder Sicherheitssysteme.
- ▶ Falls Ihr Fahrzeug mit einem Airbag ausgestattet ist, achten Sie darauf, das Telefon nicht auf bzw. vor dem Airbag abzulegen und die Freisprecheinrichtung nicht in der Nähe des Airbags zu installieren. Andernfalls kann die Funktionsweise des Airbags beeinträchtigt werden. Schwere Verletzungen können die Folge sein.

Achten Sie beim Musik hören darauf, dass die Musik nicht zu laut ist und Sie die Umgebungsgeräusche gut wahrnehmen können. Seien Sie vor allem wachsam bei Situationen wie etwa beim Überqueren einer Straße.

Richtlinien für eine sichere und effiziente Benutzung

Gehörschädigung vorbeugen

Ihr Hörvermögen kann beeinträchtigt werden, wenn Sie intensiv laute Musik hören. Beim Ein- oder Ausschalten des Gerätes dieses nicht nahe am Ohr halten. Wir empfehlen weiterhin, dass Sie die Lautstärke der eingehenden Anrufe und Musik in einen angemessenen Rahmen einstellen und Musik anhören.

Sprenggebiete

Benutzen Sie das Telefon nicht in Sprenggebieten. Beachten Sie die Einschränkungen, und befolgen Sie alle geltenden Vorschriften und Regeln.

Explosionsgefährdete Orte

- ▶ Verwenden Sie das Telefon nicht an Tankstellen. Verwenden Sie das Telefon nicht in der Nähe von Kraftstoff oder Chemikalien.
- ▶ Transportieren und lagern Sie keine brennbaren Flüssigkeiten, Gase oder Explosivstoffe im gleichen Raum eines Fahrzeugs, in dem sich auch das Mobiltelefon oder Mobiltelefonzubehör befindet.

In Flugzeugen

In einem Flugzeug können Mobiltelefone zu Interferenzen führen.

- ▶ Schalten Sie daher Ihr Mobiltelefon aus, bevor Sie in ein Flugzeug steigen.
- ▶ Verwenden Sie es auch nicht während des Aufenthalts auf dem Flughafengelände, sofern dies nicht ausdrücklich vom Personal erlaubt wurde.

Kinder

Bewahren Sie das Mobiltelefon an einem sicheren Ort außerhalb der Reichweite von Kindern auf. Es enthält kleine Teile, die verschluckt oder eingeatmet werden könnten.

Richtlinien Kinder:

Stellen Sie sicher, dass die Schutzfolie des Displays sowie alle anderen Folien entfernt und entsorgt werden. Da Folien verschluckt oder eingeatmet werden können, sollten diese nicht in die Hände von Kindern fallen.

Notrufe

Notrufe sind möglicherweise nicht in allen Mobilfunknetzen möglich. Verlassen Sie sich daher bei Notrufen niemals ausschließlich auf ein Mobiltelefon. Weitere Informationen dazu erhalten Sie von Ihrem Dienstanbieter.

Hinweise zum Akku und zur Pflege des Akkus

- ▶ Es ist nicht erforderlich, den Akku vor dem Laden vollständig zu entladen. Anders als bei herkömmlichen Akkus tritt bei diesem Akku kein Memory-Effekt auf, der die Leistung vermindert.
 - ▶ Verwenden Sie ausschließlich Akkus und Ladegeräte von LG. Ladegeräte von LG sind so ausgelegt, dass die Lebensdauer des Akkus optimiert wird.
 - ▶ Öffnen Sie den Akku nicht und schließen Sie ihn nicht kurz.
 - ▶ Achten Sie darauf, dass die Kontakte des Akkus sauber sind.
 - ▶ Tauschen Sie den Akku aus, wenn die Leistung nicht mehr zufrieden stellend ist. Ein Akku kann mehrere Hundert Mal aufgeladen werden, bevor er ausgetauscht werden muss.
- ▶ Wenn Sie den Akku längere Zeit nicht verwendet haben, laden Sie ihn erneut auf, um maximale Leistung zu erzielen.
 - ▶ Setzen Sie das Ladegerät keiner direkten Sonneneinstrahlung oder hoher Luftfeuchtigkeit (wie z. B. in einem Badezimmer) aus.
 - ▶ Bewahren Sie den Akku nicht in sehr heißen oder sehr kalten Räumen auf, da dies die Leistung beeinträchtigen kann.

KG800 Funktionen

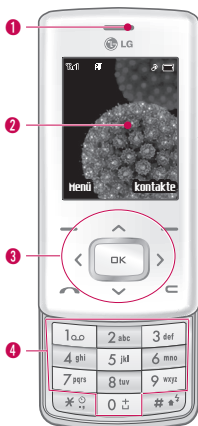

Telefon Übersicht

1 Hörer

2 Haupt LCD

► **Oben:** Signalstärke, Akkuladestand und verschiedene Funktionen

► **Unten:** Bezeichnungen der Softtasten

3 Navigationstasten

► **Im Standbymodus:**



Kurzer Tastendruck:

Favoritenliste



Kurzer Tastendruck:

Kontaktliste



Kurzer Tastendruck:

Profiliste (Langer Tastendruck:
Vibrationsmodus aktivieren/deaktivieren)



Kurzer Tastendruck:

Nachrichtenliste

► **Im Menü:** Blättern

4 Alphanumerische Tasten

► **Im Standbymodus:** Rufnummern eingeben
Langer Tastendruck:



0 0 - Auslandsgespräche



1 00 - Mailbox



2 00 bis **9 00** - Kurzwahlstasten

► **Im Bearbeitungsmodus:** Ziffern und Zeichen eingeben

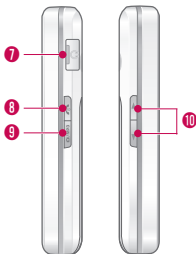

5 Kameralinse

6 Licht

7 Anschluss für Ladegerät Zubehöranschluss und Kopfhörer

Hinweis

► Vor dem Anschließen des USB-Kabel muss das Telefon einige Minuten eingeschaltet sein. Der Mobiltelefonbildschirm muss sich im Standby-Modus befinden.

8 Gesprächsende-Taste

9 Kamera/MP3 Multimedia-Taste

► Mit dieser Taste können Sie den MP3-Player (lange drücken) und das Menü „Multimedia“ (kurz drücken) direkt aktivieren.

10 Seitliche Tasten

► **Im Standbymodus (geöffnet):** Lautstärke der Tastentöne

► **Im Menü:** Blättern









► **Während eines Anrufes:** Hörerlautstärke









Hinweis

► Um das Gehör nicht zu schädigen, sollte die maximale Lautstärke nicht höher als Stufe 3 eingestellt werden.

Auf dem Display werden verschiedene Symbole angezeigt. Diese Symbole werden im Folgenden beschreiben.

Display-Informationen

Symbol/Anzeige	Erläuterung
	Signalstärke (Netz)
	Verbindung besteht
	GPRS verfügbar
	Roaming wird genutzt
	Alarm eingestellt und aktiviert
	Akkuladestand.
	Neue SMS
	Neue Nachricht in der Mailbox

Symbol/Anzeige	Erläuterung
	Nur vibrieren
	Profil Standard
	Laut
	Profil „Lautlos“
	Kopfhörer
	Anrufumleitung
	WAP wird verwendet
	GPRS wird verwendet
	Bluetooth ist eingeschaltet

SIM-Karte und Akku einsetzen

Stellen Sie sicher, dass das Telefon ausgeschaltet ist, bevor Sie den Akku entnehmen.

1. Entfernen des Akkus

Drücken Sie die Taste zum Herausnehmen des Akkus, und halten Sie sie gedrückt. Schieben Sie den Akku dann ganz nach unten.

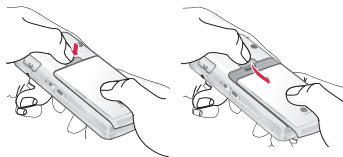

2. Einlegen der SIM-Karte

Legen, und schieben Sie die Karte in den Kartenhalter über die SIM-Karte. Stellen Sie sicher, dass die SIM-Karte korrekt eingelegt wurde. Die Goldkontakte der Karte müssen nach unten zeigen. Um die SIM-Karte herauszunehmen, schieben Sie die SIM-Karte aus der Halterung heraus und entnehmen Sie die Karte.



SIM-Karte einsetzen



SIM-Karte herausnehmen

Wichtig

- Die Metallkontakte der SIM-Karte können leicht durch Kratzer beschädigt werden. Seien Sie sehr vorsichtig im Umgang mit der Karte. Folgen Sie den Anweisungen, die Sie mit der Karte erhalten haben.

3. Einlegen der Batterie.

Schieben Sie den Akku nach oben bis er einrastet.

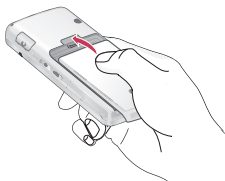

Akku aufladen

Bevor Sie das Mobiltelefon mit dem Ladegerät verbinden können, müssen Sie den Akku einsetzen.



1. Vergewissern Sie sich, dass der Akku vor der ersten Verwendung des Telefons vollständig geladen ist.
2. Stecken Sie das Kabelende des Ladekabels in den dafür vorgesehenen Anschluss seitlich an Ihrem Mobiltelefon.
3. Stecken Sie das Ladegerät in eine passende Steckdose. Verwenden Sie nur das mitgelieferte Ladegerät oder Original LG Zubehör.
4. Die Ladekontrollanzeige bewegt sich nicht mehr, sobald der Ladevorgang abgeschlossen ist.

VORSICHT!

- *Üben Sie KEINE UNNÖTIGE KRAFT auf den Stecker aus. Andernfalls können das Mobiltelefon und/oder das Ladegerät beschädigt werden.*
- *Benutzen Sie nur Steckdosen in der das Ladegerät vertikal eingesteckt werden kann.*
- *Wenn Sie Ihr Ladegerät im Ausland verwenden möchten, müssen Sie einen passenden Zwischenstecker verwenden.*
- *Entfernen Sie niemals den Akku während das Ladegerät angeschlossen ist. Warten Sie bis der Akku vollständig aufgeladen ist.*

WICHTIG!

- *Schließen Sie das Stromkabel und das Ladegerät während eines Gewitters nicht an eine Stromquelle an, um Stromschläge oder einen Brand zu vermeiden.*
- *Achten Sie darauf, dass keine scharfen Gegenstände, wie z. B. Scheren, mit dem Akku in Kontakt kommen, da ansonsten Brandgefahr besteht.*
- *Führen Sie keine Anrufe durch bzw. nehmen Sie keine Anrufe entgegen, während der Akku geladen wird. Hierbei besteht Kurzschluss-, Stromschlag- oder Brandgefahr, der zu weiteren Schäden führen kann.*

Entfernen des Ladegerätes

Trennen Sie das Ladegerät vom Telefon, indem Sie den Stecker vorsichtig herausziehen



Allgemeine Funktionen

Text eingeben

Mit Hilfe der Tastatur des Telefons können alphanumerische Zeichen eingegeben werden. Texteingaben sind beispielsweise zum Speichern von Namen im Adressbuch, zum Erstellen von Mitteilungen und für die Verwendung des Kalenders erforderlich.

Das Telefon bietet die folgenden Texteingabemethoden.

T9-Modus

In diesem Modus können Sie Wörter mit nur einem Tastendruck pro Buchstabe eingeben. Alle Tasten der Tastatur sind mit mehreren Buchstaben belegt. Im T9-Modus werden die von Ihnen ausgeführten Tastenanschläge automatisch mit einem internen Wörterbuch verglichen, um das richtige Wort zu erkennen, so dass Sie wesentlich weniger Tastenanschläge ausführen müssen als mit dem herkömmlichen ABC-Modus.

ABC-Modus

In diesem Modus können Sie Buchstaben eingeben, indem Sie die mit dem gewünschten Buchstaben belegte Taste einmal, zweimal, dreimal oder viermal drücken, bis der gewünschte Buchstabe im Display erscheint.

123-Modus (Zahlenmodus)

Geben Sie Nummern ein, indem Sie die jeweilige Taste pro Ziffer einmal drücken. Um in einem Texteingabefeld zum 123-Modus zu wechseln, drücken Sie die  Taste, bis der 123-Modus angezeigt wird.

Sonderzeichenmodus

In diesem Modus können Sie Sonderzeichen eingeben.

Texteingabemodus ändern

1. Wenn Sie sich in einem Feld befinden, in dem Zeichen eingegeben werden können, wird oben rechts im Display das Symbol für den verwendeten Texteingabemodus angezeigt.
2. Mit der Taste  können Sie den Modus wechseln. Die verfügbaren Modi werden angezeigt.

Texteingabemodus





Benutzung des T9-Modus

Mit dem prädikativen Texteingabemodus T9 können Sie Wörter schnell mit minimaler Anschlagzahl eingeben. Sobald Sie eine Taste drücken, zeigt das Telefon (basierend auf dem integrierten Wörterbuch) an, welche Zeichen Sie wahrscheinlich eingeben wollen. Sie können auch neue Wörter in das Wörterbuch eingeben. Wenn weitere Buchstaben eingefügt werden, wird jeweils das wahrscheinlichste Wort aus dem Wörterbuch angezeigt.

Wichtig











► Die Sprache für den T9-Modus können Sie über die entsprechende Menüoption oder durch längeres Drücken der Taste  ändern. Der T9-Modus ist standardmäßig aktiviert.

1. Wenn Sie sich im T9-Modus befinden, beginnen Sie die Eingabe eines Wortes mit den Tasten  bis . Drücken Sie jeweils eine Taste pro Buchstabe.
2. Geben Sie erst das ganze Wort ein, bevor Sie Tastenanschläge ändern oder löschen.
3. Beenden Sie jedes Wort mit einem Leerzeichen, indem Sie die  Taste drücken.

Wichtig

► Um den Texteingabemodus zu verlassen, ohne den eingegebenen Text zu speichern, drücken Sie . Im Display erscheint wieder die Standardanzeige.

Nutzen Sie die untere Tabelle für eine Übersicht der über die alphanumerischen Tasten verfügbaren Zeichen.

Taste	Zeichen in der Reihenfolge der Anzeige	
	Großbuchstaben	Kleinbuchstaben
	., / ? ! - : ' " 1	., / ? ! - : ' " 1
	A B C 2	a b c 2
	D E F 3	d e f 3
	G H I 4	g h i 4
	J K L 5	j k l 5
	M N O 6	m n o 6
	P Q R S 7	p q r s 7
	T U V 8	t u v 8
	W X Z Y 9	w x y z 9
	[Leertaste] 0	[Leertaste] 0

Kontakte

Sie können Telefonnummern und die dazugehörigen Namen im Speicher Ihrer SIM-Karte speichern.

Zusätzlich dazu können Sie bis zu 1 000 Nummern und Namen im Telefonspeicher speichern.

Die Bedienung im Menü „Kontakte“ unterscheidet sich beim Speichern auf der SIM-Karte und im Telefon nicht.

Menü ‚Im Gespräch‘

Ihr Telefon bietet eine Reihe von Kontrollfunktionen, die Sie während eines Gesprächs nutzen können. Um während eines Gesprächs auf diese Funktionen zuzugreifen, drücken Sie zuerst die Taste „MP3“, um den Touch Screen zu entsperren, und drücken Sie die linke Soft-Taste [Optionen].

Optionen während eines Gesprächs

Das Menü, das während eines Gesprächs auf dem Display angezeigt wird, unterscheidet sich von dem Menü der Standby-Anzeige. Die Optionen werden nachfolgend beschrieben.

Einen zweiten Anruf tätigen

(Netz abhängig)

Für einen zweiten Anruf können Sie die gewünschte Nummer aus den Kontakten auswählen. Drücken Sie die rechte Softkey Taste wählen Sie Suche.

Wechsel zwischen zwei Anrufen

Um zwischen zwei Gesprächen zu wechseln, drücken die linke SoftKey [↶] Taste und wählen „Tausch“.

Eingehende Anrufe

Um einen eingehenden Anruf entgegenzunehmen öffnen Sie die Klappe, und, drücken Sie einfach [↶] [Senden].

Das Mobiltelefon meldet außerdem eingehende Anrufe an, wenn Sie bereits ein Gespräch führen. Ein Signal ertönt in der Ohrmuschel und das Display zeigt an, dass ein zweiter Anruf wartet. Das so genannte Anklopfen ist nur verfügbar, wenn Ihr Netz diese Funktion unterstützt. Einzelheiten zur Aktivierung und Deaktivierung finden Sie unter Anklopfen (Menü 9.6.4).

Wenn Anklopfen aktiviert ist, können Sie den ersten Anruf halten, und den zweiten Anruf entgegennehmen, indem Sie [↶] drücken.

Anruf ablehnen

Sie können einen eingehenden Anruf ablehnen, indem Sie einfach die [↶] Taste drücken.

Während eines Gesprächs können Sie mit drücken der Taste [↶] den Anruf ablehnen.

Stummschaltung

Sie können das Mikrofon während eines Gesprächs Stummschalten indem Sie [Optionen] drücken und anschließend **Stumm** wählen. Das Gerät kann wieder umgeschaltet werden, indem Sie [Ton ein] drücken. Wenn das Gerät auf Stummschaltung gestellt ist, kann der Anrufer Sie nicht hören, Sie hören jedoch den Anrufer.

DTMF-Töne während eines Gespräches einschalten

Um die DTMF-Töne während eines Gespräches einzuschalten drücken Sie die linke Soft-Taste und wählen DTMF ein. Die DTMF-Töne können auf die gleiche Art ausgeschaltet werden. Sie ermöglichen die Kommunikation mit automatisierten Telefonsystemen (z.B. Anrufbeantworter).

Konferenzschaltung

Eine Konferenzschaltung ist ein Netzdienst, bei dem Sie mit mehr als einer Person gleichzeitig telefonieren können, wenn Ihr Netzbetreiber diese Funktion unterstützt. Eine Konferenzschaltung kann nur eingerichtet werden, wenn Sie ein Gespräch führen und einen Anruf in der Wartestellung haben, wobei beide Anrufe angenommen wurden. Die Person, die eine Konferenzschaltung einrichtet kann weitere Anrufe hinzufügen, Anrufe abbrechen oder beenden.

Alle diese Optionen finden Sie im Menü Im Gespräch. Eine Konferenzschaltung ist auf maximal fünf Teilnehmer begrenzt. Während der Konferenzschaltung können Sie weitere Teilnehmer hinzufügen.

Einen zweiten Anruf tätigen

Während eines Gesprächs können Sie einen zweiten Anruf tätigen. Wählen Sie die Nummer und drücken Sie a. Wenn die Verbindung zum zweiten Teilnehmer hergestellt ist, wird der erste Anruf automatisch in Wartestellung geschaltet. Um zwischen Teilnehmern zu wechseln drücken Sie die a Taste.

Eine Konferenzschaltung einrichten

Setzen Sie ein Gespräch in die Wartestellung. Drücken Sie während des zweiten Gesprächs die linke Soft-Taste und wählen Konferenz/Teilnehmen.

Eine Konferenzschaltung in Wartestellung schalten

Drücken Sie die linke Soft-Taste und wählen Sie Konferenz/Halten.

Eine Konferenzschaltung in Wartestellung aktivieren

Drücken Sie die linke Soft-Taste und wählen Sie **Konferenz/Teilnehmen**.

Weitere Teilnehmer zu einer Konferenzschaltung hinzufügen

Weitere Teilnehmer zu einer Konferenzschaltung hinzufügen. Um einer aktiven Konferenzschaltung einen weiteren Teilnehmer hinzuzufügen, drücken Sie die linke Soft-Taste und wählen Sie **Konferenz/Teilnehmen**.

Einen Konferenzteilnehmer in Wartestellung setzen

Um einen ausgewählten Teilnehmer (dessen Nummer auf dem Display angezeigt ist) in Wartestellung zu setzen, drücken Sie die linke Soft-Taste und wählen Sie **Konferenz/Ausschließen**.

Teilnehmer einer Konferenzschaltung anzeigen

Mit Hilfe der Navigationstasten ‚Nach unten‘/‚Nach oben‘ können Sie die Telefonnummern aller Konferenzteilnehmer durchsuchen.

Ein privates Gespräch während einer Konferenzschaltung führen

Um ein privates Gespräch mit einem der Teilnehmer der Konferenzschaltung zu führen, wählen Sie seine Telefonnummer auf dem Display aus und drücken Sie die linke Soft-Taste. Wählen Sie Konferenz/Privat, um alle anderen Teilnehmer in Wartestellung zu setzen.

1. Profile
1.X.1 Aktivieren
1.X.2 Bearbeiten
1.X.3 Umbenennen
2. Anrufliste
2.1 Entgangene
2.2 Angenommene
2.3 Abgehende
2.4 Alle Anrufe
2.5 Anrufliste löschen
2.6 Anrufgebühren
2.7 GPRS Info
3. Extras
3.1 Favoriten
3.2 Wecker
3.3 Rechner
3.4 Einheitenumrechner
3.5 Weltzeit
3.6 SIM Dienste

4. Organizer
4.1 Kontakte
4.2 Kalender
4.3 Memo
5. Nachrichten
5.1 Neue Nachricht
5.2 Eingang
5.3 E-Mail
5.4 Entwürfe
5.5 Ausgang
5.6 Sprachnachricht abhören
5.7 Infodienst
5.8 Vorlagen
5.9 Einstellungen
6. Multimedia
6.1 Kamera
6.2 Videokamera
6.3 Sprachaufzeichnung
6.4 MP3
6.5 Mein Album
6.6 Meine Videos
6.7 Einstellungen

7. Browser
7.1 Start
7.2 Lesezeichen
7.3 Gehe zu URL
7.4 Einstellungen
8. Eigene Dateien
8.1 Spiele & Mehr
8.2 Videos
8.3 Fotos
8.4 Musik
8.5 Text
8.6 Bilder
8.7 Töne
8.8 Andere
9. Einstellungen
9.1 Datum & Zeit
9.2 Anzeige
9.3 Energie sparen
9.4 Sprache
9.5 Verbindung
9.6 Rufaufbau
9.7 Sicherheit
9.8 Speicherstatus
9.9 Einstellungen zurücksetzen

Profile

Unter Profile können Sie die Signaltöne des Telefons für verschiedene Ereignisse, Umgebungen und Gruppen einstellen und individuell gestalten.

Aktivieren (Menu 1.X.1)

1. Eine Liste der Profile wird angezeigt.
2. Gehen Sie in der Liste auf das gewünschte Profil und drücken Sie die linke Soft-Taste  OK-Taste.
3. Wählen Sie dann Aktivieren.

Bearbeiten (Menu 1.X.2)

Blättern Sie in der Profilliste zum gewünschten Profil. Drücken Sie die linke Softtaste  oder die Taste [OK] und wählen Sie Verändern.

Die Profil-Einstellungsoption wird geöffnet. Stellen Sie das Profil wie gewünscht ein.

- ▶ **Ruftonart:** Hier können Sie über die Anrufsignalisierung entscheiden: klingeln, vibrieren oder klingeln & vibrieren, erst vibrieren und dann klingeln.
- ▶ **Rufton:** Wählen Sie den gewünschten Rufton aus der Liste.
- ▶ **Ruftonlautstärke:** Stellen Sie die Lautstärke des Klingeltons ein.
- ▶ **Nachrichtentonart:** Wählen Sie das Signal für eingehende Nachrichten.
- ▶ **Nachrichtenton:** Hier können Sie den Signalton für ankommende Nachrichten auswählen.
- ▶ **Tastenton:** Wählen Sie den gewünschten Tastenton.
- ▶ **Tastenton-Lautstärke:** Stellen Sie die Lautstärke

des Tastentones ein.

- ▶ **Öffnen/Schließen:** Hier können Sie den Klappenton anpassen.
- ▶ **Effektton-Lautstärke:** Stellen Sie die Lautstärke des Effekt-Tons ein.
- ▶ **Ein/Aus Lautstärke:** Stellen Sie die Lautstärke des Signaltones ein der beim Ein- und Ausschalten des Telefons abgespielt wird.
- ▶ **Automatische Antwort:** Diese Funktion ist nur verfügbar, wenn ein Headset angeschlossen ist.
 - **Aus:** Ankommende Anrufe werden nicht automatisch beantwortet.
 - **Nach 5 Sekunden:** Nach 5 Sekunden antwortet das Telefon automatisch.
 - **Nach 10 Sekunden:** Nach 10 Sekunden antwortet das Telefon automatisch.

Umbenennen (Menu 1.X.3)

Sie können einem Profil einen neuen Namen geben.

Wichtig

- ▶ Die Profile **Nur vibrieren, Lautlos und Kopfhörer** können nicht umbenannt werden.

Sie können die Liste der entgangenen, empfangenen und gewählten Anrufe nur dann überprüfen, wenn das verwendete Netz die Rufnummerübertragung (Calling Line Identification, CLI) im Servicebereich unterstützt.

Im Display werden die Rufnummer und der Name des Anrufers (sofern verfügbar) sowie das Datum und die Uhrzeit des Anrufs angezeigt. Sie können sich auch die Anrufdauer anzeigen lassen.

Entgangene

Menu 2.1

Sie können sich die letzten zehn entgangenen Anrufe anzeigen lassen.

Angenommene

Menu 2.2

Sie können sich die letzten zehn eingegangenen Anrufe anzeigen lassen.

Abgehende

Menu 2.3

Sie können sich die letzten zwanzig abgehenden Anrufe (vom Empfänger angenommen/nicht angenommen) anzeigen lassen.

Alle Anrufe

Menu 2.4

Mit dieser Option können Sie alle Einträge in der Anrufliste anzeigen.

Anrufliste löschen

Menu 2.5

Liste der entgangenen Anrufe und Liste der angenommenen Anrufe löschen. Sie können auch die Liste der gewählten Anrufe und die Liste aller Anrufe gleichzeitig löschen.

Anrufgebühren

Menu 2.6

Anrufdauer (Menu 2.6.1)

Sie können sich die Dauer der ankommenden und abgehenden Anrufe anzeigen lassen. Außerdem können Sie die Gesprächszeiten zurücksetzen.

Anrufkosten (Menu 2.6.2)

Sie können die Gebühren für den zuletzt getätigten Anruf und für alle Anrufe anzeigen, das verbleibende Guthaben abfragen und den Gebührenzähler zurücksetzen. Zum Zurücksetzen des Gebührenzählers benötigen Sie die PIN2.

Einstellungen (Menu 2.6.3)

(Ja nach SIM-Karte verschieden)

► **Tarif einstellen:** Sie können die Währung und den Preis pro Einheit einstellen. Wenden Sie sich an Ihren Netzbetreiber bezüglich der Preise pro Gebühreneinheit. Um in diesem Menü die Währung und die Gebühreneinheit auszuwählen, benötigen Sie Ihren PIN2 Code.

- ▶ **Limit wählen:** In diesem Menü können Sie die Gesprächsgebühren durch Festlegen eines Limits begrenzt werden. Wählen Sie Lesen, um das verbleibende Guthaben abzufragen. Wählen Sie Ändern, um das Gebührenlimit anzupassen.
- ▶ **Automatische Anzeige:** Mit diesem Netzdienst können Sie automatisch die Kosten Ihres letzten Anrufs einsehen. Wenn diese Option aktiviert ist, werden nach jedem Anruf die angefallenen Gebühren angezeigt.

GPRS Info

Menu 2.7

Sie können die über das Netz mittels GPRS übertragene Datenmenge überprüfen. Darüber hinaus können Sie prüfen, wie lange Sie online waren.

Online Zeit (Menu 2.7.1)

Sie können die Dauer des letzten Gesprächs und aller Gespräche überprüfen. Die Gesprächszeiten können auch zurückgesetzt werden.

Datenmenge (Menu 2.7.2)

Sie können die Menge der gesendeten, der empfangenen und aller übertragenen Daten abrufen sowie diese Angaben zurücksetzen.

Favoriten

Menu 3.1

Mit dieser Funktion können Sie Favoriten zur bereits vorhandenen Liste der Favoriten hinzufügen. Wenn Sie Ihr eigenes Menü erstellt haben, können Sie rasch auf die gewünschten Funktionen zugreifen, indem Sie im Standby-Modus die Auf-Navigationstaste drücken.

Wichtig

► Das Menü für SMS, MMS, Spiele&Mer, Verbindung, Wecker, MP3 und Kamera ist bereits in den Favoriten vorhanden.

Wecker

Menu 3.2

Sie können bis zu fünf Alarmer definieren, durch die zur festgelegten Zeit ein Signal ertönt.

1. Aktivieren Sie den Alarm und geben Sie die gewünschte Alarmzeit ein.
2. Legen Sie fest, wann und wie oft der Alarm ertönen soll: **Einmal**, **Mo.-Fr.**, **Mo.-Sa.**, **Jeden Tag**.
3. Wählen Sie den gewünschten Signalton für den Alarm aus und drücken Sie die Taste  [OK].
4. Geben Sie einen Namen für den Alarm ein und drücken Sie die Taste [OK].

Rechner

Menu 3.3

Der Rechner bietet die Standardfunktionen **Addition (+)**, **Subtraktion (-)**, **Multiplikation (x)** und **Division (÷)**.

Außerdem können Sie die unterschiedlichen Rechnerfunktionen nutzen, wie z. B. **+/-**, **sin**, **cos**, **tan**, **log**, **IN**, **exp**, **sqrt**.

Einheitenumrechner

Menu 3.4

Mit dieser Funktion können Sie Umrechnungen zwischen verschiedenen Maßeinheiten vornehmen. Es gibt 9 verschiedene Maßeinheitstypen, die umgerechnet werden können: **Währung**, **Fläche**, **Länge**, **Gewicht**, **Temperatur**, **Volumen**, **Geschwindigkeit**, **Schuhgröße** und **Konfektionsgröße**.

Weltzeit

Menu 3.5

Mittels der Links/Rechts-Navigationstasten können Sie die aktuelle Greenwich-Zeit (GMT) und die Uhrzeit in den wichtigsten Städten der Welt anzeigen.

Auf dem Bildschirm werden der Name der Stadt, das aktuelle Datum sowie die Uhrzeit angezeigt.

SIM Dienste

Menu 3.6

Dieses Menü ist abhängig vom gewählten Netz und dem dazu gehörendem Leistungspaket.

Hinweis

- Wenn die SIM-Karte SAT-Services (SIM Application Toolkit) unterstützt, wird dieses Menü mit dem auf der SIM-Karte gespeicherten betreiberspezifischen Service-Namen angezeigt.
- Wenn die SIM-Karte keine SAT-Services unterstützt, wird dieses Menü als „Profil“ angezeigt.

Kontakte

Menu 4.1

Kontakte durchsuchen (Menu 4.1.1)

1. Drücken Sie die linke Softtaste  [Kontakte] oder die Taste [OK], um im Telefonbuch nach einem Namen zu suchen.
2. Geben Sie den Namen ein, den Sie suchen möchten.

Wichtig

► Am schnellsten gelangen Sie zum gewünschten Eintrag, indem Sie den Anfangsbuchstaben des Namens eingeben.

3. Drücken Sie die linke Softtaste  [Optionen], um einen Eintrag zu bearbeiten, zu löschen oder zu kopieren. Daraufhin wird das folgende Menü angezeigt.

Hinweis

► Um die Funktion „Foto-Anrufer-ID“ verwenden zu können, müssen Fotos mit einer Auflösung von von 72 x 72 Pixel gespeichert sein. Weitere Informationen darüber, wie Sie einem Kontakt ein Foto zuordnen, finden Sie im Abschnitt „Kamera“.

Neu hinzufügen (Menu 4.1.2)



Mit dieser Funktion können Sie neue Einträge zum Telefonbuch hinzufügen.

1. Drücken Sie die linke Softtaste  [Kontakte] oder die Taste [OK], um einen neuen Eintrag zum Telefonbuch hinzuzufügen.
2. Geben Sie an, wo der Eintrag gespeichert werden soll (Telefon oder SIM-Karte). Wenn Sie den Eintrag im Telefon speichern, müssen Sie angeben, welche Rufnummer als Hauptnummer verwendet werden soll.

Anrufergruppen (Menu 4.1.3)

Sie können die Liste der Mitglieder jeder Gruppe anzeigen. Es können bis zu sieben Gruppen erstellt werden.

Kurzwahl (Menu 4.1.4)

Sie können den Tasten  bis  je einen Namenseintrag zuordnen. Die zugewiesene Taste wird dadurch zur Kurzwahltaste für die entsprechende Rufnummer.

Eigene Nummern (Menu 4.1.5) (SIM-abhängig)



Sie können Ihre eigene Nummer auf der SIM-Karte speichern und einsehen.

Visitenkarte (Menu 4.1.6)

Mit dieser Funktion können Sie Ihre eigene Visitenkarte mit Ihrem Namen und Ihrer Telefonnummer erstellen.

Einstellungen (Menu 4.1.7)

Blättern Sie zur Option Einstellungen und drücken Sie die linke Softtaste  [OK].









- ▶ **Speichern in:** Blättern Sie zur Option "Standardspeicher", und drücken Sie die linke Softtaste  [OK].
- ▶ **Optionen anzeigen:** Blättern Sie zur Option "Optionen anzeigen" und drücken Sie die linke Softtaste  [OK].
- ▶ **Alle kopieren/Alle verschieben:** Sie können Einträge aus dem SIM-Speicher in den Telefonspeicher kopieren/verschieben und umgekehrt.
- ▶ **Speicherstatus:** Sie können die Größe des freien und belegten Speicherplatzes im Telefonbuch abfragen.
- ▶ **Kontakte löschen:** Sie können alle Einträge auf der SIM-Karte und im Telefon löschen. Für diese Funktion wird der Sicherheitscode benötigt.
- ▶ **Servicenummer:** Mit dieser Option gelangen Sie zu einer Liste von Zusatzdiensten des Netzbetreibers (falls die SIM-Karte diese Funktion unterstützt).

Kalender

Menu 4.2

Beim Öffnen dieses Menüs wird ein Kalender angezeigt. Oben im Display befindet sich der Datumsbereich. Wenn Sie das gewählte Datum ändern, wird der Kalender entsprechend aktualisiert. Mit dem quadratischen Cursor können Sie den gewünschten Tag ansteuern.

So ändern Sie Tag, Monat und Jahr:



Taste	Beschreibung	Taste	Beschreibung
 	Jahr	 	Woche
 	Monat	 	Tag

Im Terminplaner können Sie mit der linken Softtaste  [Optionen] die im Folgenden beschriebenen Menüoptionen aufrufen.

Neu hinzufügen (Menu 4.2.1)

Neuen Termin und neue Notiz für den gewählten Tag hinzufügen. Sie können bis zu zwanzig Einträge speichern.

Tagesansicht (Menu 4.2.2)

Alle Termine und Notizen für den gewählten Tag anzeigen. Mit den Tasten ,  können Sie in der Liste der Notizen blättern. Wenn der Notiz ein Alarm zugewiesen wurde, wird das Alarmsymbol angezeigt.

Vergangene löschen (Menu 4.2.3)

Mit dieser Option werden alle Termine gelöscht, die bereits verstrichen sind.

Alle löschen (Menu 4.2.4)

Mit dieser Option werden alle Termine gelöscht.

Gehe zu Datum (Menu 4.2.5)



Sie können direkt zum gewählten Datum wechseln.

Weckton einstellen (Menu 4.2.6)

Sie können den Signalton für den Alarm jedes gewählten Datums einstellen.

Memo

Menu 4.3

1. Wählen Sie die gewünschte Notiz mit der linken Softtaste  [OK] aus.
2. Wenn die Liste noch keine Notizen enthält, können Sie mit der linken Softtaste  [Eingeben] ein neues Memo erstellen.
3. Geben Sie die Notiz ein und drücken Sie anschließend die linke Softtaste  [OK].

Wichtig

- ▶ Mit der Taste  können Sie den Texteingabemodus ändern.

Neue Nachricht

Menu 5.1

Dieses Menü enthält Funktionen für Textnachrichten (Short Message Service, SMS), für Multimedienachrichten (Multimedia Message Service, MMS), für e-Mail und für Infodienste.

SMS schreiben (Menu 5.1.1)

Sie können SMS-Nachrichten erstellen und bearbeiten. Dabei wird die Anzahl der Nachrichtenseiten angezeigt.



1. Mit der linken Auswahltaste  [OK] gelangen Sie zum Menü **Neue Nachricht**.
2. Wählen Sie **SMS schreiben**, um eine neue SMS-Nachricht zu erstellen.
3. Wählen Sie den T9-Modus, um die Texteingabe zu vereinfachen.
4. Drücken Sie die Taste [Einfügen], um verschiedene Zusatzelemente in die Nachricht einzubinden.

Einfügen

- ▶ **Bilder:** Vorgegebene Standardgrafik oder eigene Grafik aus dem Ordner Meine Bilder in die Nachricht einfügen.
- ▶ **Töne:** Sound in die Nachricht einfügen.
- ▶ **Textvorlagen:** Vorlage für SMS-Nachricht auswählen.
- ▶ **Kontakte:** Telefonnummern und E-Mail-Adressen aus dem Adressbuch hinzufügen.
- ▶ **Symbol:** Sonderzeichen in die Nachricht einfügen.
- ▶ **Meine Visitenkarte:** Sie können die Nachricht Ihre Visitenkarte hinzufügen.

5. Wenn Sie die Optionen für den Text anpassen möchten oder die Nachricht fertig gestellt haben, drücken Sie die linke Softtaste  [Optionen].

Optionen

- ▶ **Senden:** Textnachricht (SMS) senden.
 1. Geben Sie die Rufnummer des Empfängers ein.
 2. Drücken Sie die Taste , um weitere Empfänger hinzuzufügen.
 3. Sie können auch Telefonnummern aus dem Adressbuch hinzufügen.
 4. Drücken Sie die linke Softtaste , wenn Sie alle gewünschten Rufnummern eingegeben haben. Alle Nachrichten werden automatisch in der Ausgangsbox gespeichert, auch wenn ein Fehler beim Senden aufgetreten ist.
- ▶ **Als Entwurf speichern:** Speichert die Nachricht als Entwurf.
- ▶ **Schriftart & Ausrichtung:** Sie können die Größe und den Stil der Schriftarten sowie die Textausrichtung auswählen.
- ▶ **Farbe:** Vorder- und Hintergrundfarbe auswählen.
- ▶ **T9-Wort hinzufügen:** Hiermit können Sie selbst Wörter in das Wörterbuch aufnehmen. Dieses Menü wird nur angezeigt wenn eine T9 Eingabemethode (T9Abc/T9abc/T9ABC) aktiviert ist.
- ▶ **T9-Sprachen:** Wählen Sie die Sprache für den T9Eingabemodus. Sie können den T9-Eingabemodus deaktivieren, indem Sie **T9 aus** wählen.

- ▶ **Ende:** Um das Erstellen der Nachricht abzubrechen, ohne diese zu senden, wählen Sie **Ende**. Die erstellte Nachricht wird nicht gespeichert.

MMS schreiben (Menu 5.1.2)

Mit den Funktionen in diesem Menü können Sie MMS-Nachrichten erstellen und bearbeiten. Dabei wird der Nachrichtenumfang angezeigt.

1. Mit der linken Auswahltaste  [OK] gelangen Sie zum Menü **Neue Nachricht**.
2. Wählen Sie **MMS schreiben**, um eine neue Multimedia-Nachricht (MMS) zu erstellen.
3. Sie können eigene Nachrichten erstellen oder die Vorlagen für MMS-Nachrichten verwenden.
4. Drücken Sie die **Taste Einfügen**, um **Foto, Bilder, Töne, Kontakt, Symbol, Neues Foto, Neuer Ton, Textvorlagen** und **Meine Visitenkarte** hinzuzufügen.

Optionen

- ▶ **Senden:** MMS-Nachricht senden. Hierbei können Sie auch mehrere Empfänger angeben, die Priorität der Nachricht festlegen und einen späteren Zeitpunkt für den Versand wählen.

Wichtig

- ▶ *Alle Nachrichten werden automatisch in der Ausgangsbox gespeichert, auch wenn ein Fehler beim Senden aufgetreten ist.*
- ▶ **Vorschau:** MMS-Nachricht in einer Vorschau anzeigen.
- ▶ **Speichern:** MMS-Nachricht wahlweise als Entwurf oder als Vorlage speichern.

- ▶ **Betreff bearbeiten:** Titel der MMS Nachricht ändern
- ▶ **Neue Seite:** Seite vor oder hinter der aktuellen Seite einfügen.
- ▶ **Gehe zu...:** Zur nächsten Seite wechseln.
- ▶ **Seite löschen:** Aktuelle Seite löschen.
- ▶ **Seite formatieren**
 - **Anzeigedauer:** Timer für die Seite, den Text, ein Bild oder einen Sound zuweisen.
 - **Text und Bild tauschen (wird nur angezeigt wenn die Nachricht einen Text und ein Bild enthält):** Sie können die Position von Bild und Text in der Nachricht vertauschen.
- ▶ **Anhang entfernen:** Bilder oder Sounds und Videos aus der Nachricht löschen. Diese Option wird nur angezeigt, wenn die Nachricht Medienelemente enthält.
- ▶ **T9-Wort hinzufügen:** Hiermit können Sie selbst Wörter in das Wörterbuch aufnehmen. Dieses Menü wird nur angezeigt wenn eine T9 Eingabemethode (T9Abc/T9abc/T9ABC) aktiviert ist.
- ▶ **T9-Sprachen:** Wählen Sie die Sprache für den T9Eingabemodus. Sie können den T9-Eingabemodus deaktivieren, indem Sie **T9** aus wählen.
- ▶ **Ende:** Mit dieser Option gelangen Sie wieder zum Menü **Nachrichten**.

Wichtig

- ▶ Wenn Sie einer MMS-Nachricht ein Bild (Umfang 50 Kilobyte) hinzufügen, dauert das Laden einige Sekunden. Währenddessen sind die Tasten deaktiviert. Anschließend können Sie mit dem Erstellen der MMS-Nachricht fortfahren.

E-Mail schreiben (Menu 5.1.3)

In diesem Menü können Sie ein E-Mail-Konto hinzufügen, bearbeiten und löschen.

Sie können bis zu drei E-Mail-Konten einrichten. Für die Erstellung eines E-Mail-Kontos müssen Sie eine ID und ein Kennwort eingeben.

- ▶ **Nachricht senden:** Sendet die Nachricht.
- ▶ **Empfänger bearbeiten:** Sie können die Empfänger bearbeiten.
- ▶ **Betreff bearbeiten:** Sie können die Betreffzeile bearbeiten.
- ▶ **Als Entwurf speichern:** Speichert die Nachricht in Entwürfe.
- ▶ **T9-Sprachen:** Wählen Sie die Sprache für den T9-Eingabemodus. Sie können den T9-Eingabemodus deaktivieren, indem Sie „T9 aus“ wählen.
- ▶ **Beenden:** Wenn Sie während des Schreibens einer Nachricht auf „Beenden“ drücken, kehren Sie zum Menü „Nachrichten“ zurück. Die Nachricht wird nicht gespeichert.

Hinweis

- ▶ Für jedes E-Mail-Konto können Sie bis zu 50 Nachrichten speichern (insgesamt 150 Nachrichten für drei Konten). Im Ordner „Eingang“ können Sie maximal 30 Nachrichten speichern, in den Ordnern „Entwürfe“ und „Ausgang“ maximal 5 Nachrichten und im Ordner „Gesendet“ bis zu 10 Nachrichten. Falls die Ordner „Entwürfe“ oder „Gesendet“ voll sind und Sie versuchen, in diesen Ordnern eine neue Nachricht zu speichern, wird die zuerst gespeicherte Nachricht automatisch gelöscht.
- ▶ Die maximale Größe für eine gesendete Nachricht samt Anhang beträgt 300 KB, und die maximale Größe einer empfangenen Nachricht beträgt 100 KB. Falls Sie eine Nachricht erhalten, die mehr als 5 Anhänge enthält, werden nur 5 davon empfangen. Manche Anhänge werden möglicherweise nicht ordnungsgemäß angezeigt.

Eingang

Menu 5.2

Sie werden benachrichtigt, sobald Sie eine Nachricht empfangen haben. Diese wird im Posteingang gespeichert. Im Nachrichteneingang werden die empfangenen Nachrichten durch Symbole gekennzeichnet. Weitere Informationen können Sie der nachfolgenden Tabelle entnehmen.

Wenn im Display die Meldung **Kein Speicherplatz für SIM Nachrichten** angezeigt wird, löschen Sie auf der SIM-Karte gespeicherte Nachrichten. Wenn im Display die Meldung **Kein Speicher für Nachrichten** frei angezeigt wird, können Sie Speicherplatz im Telefon freigeben, indem Sie Nachrichten, Medienelemente oder Anwendungen löschen.

* SIM-Nachricht

Normalerweise werden alle Nachrichten im Telefon gespeichert; lediglich in Ausnahmefällen werden Nachrichten auf der SIM-Karte abgelegt. Auf der SIM-Karte gespeicherte Nachrichten können Sie in das Telefon verschieben.

Das Abrufen eingegangener MMS-Nachrichten kann etwas dauern, da diese zunächst heruntergeladen und verarbeitet werden müssen.

E-mail

Menu 5.3

In diesem Menü können Sie entweder auf Ihre entfernte Mailbox zugreifen und neue E-Mail-Nachrichten abrufen oder bereits abgerufene E-Mail-Nachrichten anzeigen, ohne sich am E-Mail-Server anzumelden.

Sie können gespeicherte E-Mails, Entwürfe, den Postausgang und gesendete E-Mails anzeigen. Im Posteingang können bis zu 30 E-Mails gespeichert werden.

Entwürfe

Menu 5.4

Sie können bis zu fünf häufig verwendete MMS-Nachrichten als Entwurf speichern. In diesem Menü werden die als Entwurf gespeicherten MMS-Nachrichten angezeigt.

Ausgang

Menu 5.5

In diesem Menü können Sie die Nachricht anzeigen, die Sie gerade senden möchten oder die nicht gesendet werden konnte. Nach dem erfolgreichen Versenden der Nachricht wird diese in das Menü **Gesendet** verschoben.

Sprachnachricht abhören Menu 5.6

Wenn Sie dieses Menü geöffnet haben, drücken Sie zum Abhören der Mailbox einfach die linke Softtaste  [OK].

Im Standbymodus können Sie die Mailbox auch abhören, indem Sie die Taste  gedrückt halten.

Wichtig

- ▶ *Neue Nachrichten in der Mailbox werden durch ein Symbol im Display und einen Signalton angezeigt. Nähere Informationen zu den verfügbaren Diensten und den entsprechenden Einstellungen für das Telefon erhalten Sie von Ihrem Mobilfunkanbieter.*

Infodienst (Nicht in allen Netzen und Leistungspaketen verfügbar)

Menu 5.7

Infoservices versenden SMS-Nachrichten über Mobilfunknetze. Auf diese Weise können unterschiedlichste Auskunfts- und Dienstleistungsangebote wie Wetterberichte, Verkehrsnachrichten, Taxibestellungen, Apothekenverzeichnisse oder Börsenticker genutzt werden. Jedem Infoservice ist eine bestimmte Nummer zugeordnet. Um einen Infoservice zu nutzen, brauchen Sie nur die entsprechende Nummer einzugeben. Wenn Sie eine Nachricht von einem Infoservice erhalten, wird diese entweder direkt angezeigt oder es wird eine entsprechende Meldung im Display eingeblendet.

Vorlagen

Menu 5.8

Textvorlagen (Menu 5.8.1)

Sie können zwischen diesen sechs Textvorlagen wählen:

- **Bitte ruf mich zurück.**
- **Ich bin spät dran. Ich werde um da sein**
- **Wo bist Du jetzt?**
- **Ich bin unterwegs.**
- **Es ist sehr dringend. Bitte melde dich**
- **Ich liebe Dich.**

MMS Vorlage (Menu 5.8.2)

Die folgenden Optionen stehen zur Verfügung.

Einstellungen

Menu 5.9

SMS (Menu 5.9.1)

▶ Nachrichtentyp:

Text, Sprache, Fax, Inland Pager, X.400, E-mail,ERMES

Normalerweise wird der Nachrichtentyp **Text** verwendet. Sie können Text in andere Formate umwandeln. Informationen zur Verfügbarkeit dieser Funktion erhalten Sie von Ihrem Mobilfunkanbieter.

- ▶ **Gültigkeit:** Hier können Sie festlegen, wie lange Textnachrichten im SMS-Center gespeichert bleiben.
- ▶ **Zustellbericht:** Wenn Sie die Einstellung Ja wählen, können Sie überprüfen, ob die Nachricht erfolgreich gesendet wurde.

▶ **Antwortkostenübernahme:** Empfänger, die Nachrichten von Ihnen erhalten, können diese auf Ihre Kosten beantworten.

▶ **SMS Zentrale:** Beim Versenden einer Nachricht können Sie hier die Adresse der SMS-Zentrale abrufen.

MMS (Menu 5.9.2)

▶ **Priorität:** Priorität der ausgewählten Nachricht einstellen.

▶ **Gültigkeit:** Hier können Sie festlegen, wie lange Textnachrichten im SMS-Center gespeichert bleiben.

▶ **Betreff:** In diesem Menü können Sie den Betreff der MMS-Nachricht festlegen.

▶ **Zustellbericht:** Wenn Sie die Einstellung Ja wählen, können Sie überprüfen, ob die Nachricht erfolgreich gesendet wurde.

▶ **Automatisch abrufen:** Wenn diese Option aktiviert ist, werden MMS-Nachrichten an Sie automatisch übertragen. Wenn diese Option deaktiviert ist, erhalten Sie beim Eintreffen einer neuen MMS eine Benachrichtigung und können daraufhin selbst entscheiden, ob Sie die MMS abrufen möchten. Mit der Option Nur Heimnetz erhalten Sie MMS-Nachrichten nur, wenn Sie sich im Netz Ihres Mobilfunkanbieters befinden (also kein Roaming nutzen).

▶ **Profile:** Wenn Sie einen MMS-Server wählen, können Sie eine URL dafür festlegen.

▶ Erlaubte Nachrichten

Persönlich: Nachrichten mit persönlichem Inhalt.

Werbung: Nachrichten mit kommerziellem Inhalt.

Information: Nachrichten mit Informationsinhalten.

Email (Menu 5.9.3)

In diesem Menü können Sie ein E-Mail-Konto hinzufügen, bearbeiten und löschen.

▶ E-Mail Konto

Durch Auswahl der Option „Neu hinzufügen“ können Sie bis zu drei E-Mail-Konten einrichten. Über das Menü Bearbeiten können Sie die folgenden Werte festlegen:

▶ Profil

Sie können die Zugangspunkte bearbeiten. Für einige Benutzer sind standardmäßige Zugriffspunkte verfügbar, die im Telefonspeicher gespeichert sind.

▶ Signatur

Schafft ein neues E-Mailkonto.

Mailbox- Nummer (Menu 5.9.4)

Damit Sie Sprachnachrichten empfangen können, muss diese Funktion vom Mobilfunkanbieter unterstützt werden. Wenn eine neue Sprachnachricht eingetroffen ist, wird das entsprechende Symbol auf dem Display angezeigt. Genauere Informationen zu den angebotenen Diensten und zu den notwendigen Telefoneinstellungen erhalten Sie von Ihrem Netzanbieter. Nehmen Sie dann die entsprechenden Einstellungen an Ihrem Mobiltelefon vor.

Infodienst (Menu 5.9.5)

▶ Empfangen

Mit dieser Einstellung können Sie Nachrichten von Infodiensten empfangen.

▶ Signalton

Mit dieser Einstellung ertönt beim Eintreffen neuer Nachrichten von Infodiensten ein Signalton.

▶ Sprachen

Wählen Sie die gewünschte Sprache über die Optionen [Ein/Aus].

Nachrichten (Menu 5.9.6)

Hier können Sie wählen, ob Sie die Nachricht abrufen möchten.

Kamera



Menu 6.1

Mit dieser Anwendung können Sie Fotos machen.

Drücken Sie den linken Soft-Key , um ein Popup-Menü mit folgenden Funktionen anzuzeigen:

- ▶ **Helligkeit:** Regelt die Helligkeit.
- ▶ **Größe:** Bestimmt die Bildgröße.
- ▶ **Timer:** Bestimmt die Verzögerung.
- ▶ **Qualität:** Bestimmt die Bildqualität.
- ▶ **Weißabgleich:** Hiermit können Sie die Einstellungen je nach Umgebung ändern.
- ▶ **Album:** Zeigt die gespeicherten Fotos an.
- ▶ **Beenden:** So verlassen Sie den Kameramodus.
- ▶ **Modus:** Legt fest ob eine Serienaufnahme oder ein Bild mit einem vorgegebenen Rahmen aufgenommen werden soll.
- ▶ **Effekt:** Legt fest, welcher Spezialeffekt auf das Foto angewendet wird.
- ▶ **Blitz:** Aktiviert/deaktiviert das Blitzlicht.
- ▶ **Zoom:** Regelt den Zoomfaktor.

Hinweis

- ▶ *Bildaufnahmen, die als Hintergrund ausgewählt werden sollen, sind nur Formatfüllend in einer Auflösung von 176 x 220 Pixel verfügbar.*
- ▶ *Serienaufnahmen sind nur in einer Auflösung von 320 x 240 Pixel oder 640 x 480 Pixel möglich.*
- ▶ *Um die Funktion „Foto-Anrufer-ID“ verwenden zu können, müssen die Fotos, die Sie Ihren Kontakten zuordnen möchten, über eine Auflösung von 72 x 72 Pixel verfügen.*
- ▶ *Speichern Sie das aufgenommene Foto, rufen Sie anschließend Kontakte auf, und wählen Sie den Kontakt aus, dem Sie das Foto zuordnen möchten, oder wählen Sie die Option Neu hinzufügen aus, um einen neuen Kontakt zu erstellen. Ein Foto kann auch einem Kontakt zugeordnet werden der auf der SIM-Karte gespeichert ist.*
- ▶ *Wählen Sie Bearbeiten aus. Drücken Sie auf OK, wenn Sie den Namen nicht bearbeiten möchten, und verwenden Sie anschließend die Navigationstasten, um die Registerkarte mit den Fotos zu markieren.*
- ▶ *Verwenden Sie die Tasten , , um durch die Fotos zu blättern. (Beachten Sie, dass lediglich Bilder mit einer Auflösung von 72 x 72 dort aufgelistet sind.)*
- ▶ *Wählen Sie das gewünschte Foto aus, und drücken Sie dann die linke Auswahlstaste, um es im Kontaktprofil zu speichern.*
- ▶ *Wenn der Kontakt, dem das Foto zugeordnet wurde, anruft, wird das Foto angezeigt. (Beachten Sie, dass das Foto nur angezeigt wird, wenn der Kontakt seine Telefonnummer nicht unterdrückt.)*

Videokamera

Menu 6.2

Mit dieser Anwendung können Sie einen Videoclip aufnehmen.

Drücken Sie den linken Soft-Key , um ein Pop-up-Menü mit folgenden Funktionen anzuzeigen:

- ▶ **Helligkeit:** Regelt die Helligkeit.
- ▶ **Größe:** Bestimmt die Bildgröße.
- ▶ **Timer:** Bestimmt die Verzögerung.
- ▶ **Qualität:** Legt die Qualität des Videoclips fest.
- ▶ **Weißabgleich:** Hiermit können Sie die Einstellungen je nach Umgebung ändern.
- ▶ **Aufzeichnungszeit:** Bestimmt die Aufnahmezeit.
- ▶ **Beenden:** So verlassen Sie den Videokameramodus.
- ▶ **Effekt:** Legt fest, welcher Spezialeffekt auf den Videoclip angewendet wird.
- ▶ **Blitz:** Aktiviert/deaktiviert das Blitzlicht.
- ▶ **Zoom:** Regelt den Zoomfaktor.

Sprachaufzeichnung

Menu 6.3

Mit dieser Funktion können Sie bis zu zehn Sprachnotizen (Memos) mit einer Länge von jeweils bis zu 20 Sekunden aufzeichnen.

MP3

Menu 6.4

Das KG800 verfügt über einen integrierten MP3-Player. Sie können die abgespeicherte Musik über die internen Lautsprecher oder über ein kompatibles Headset hören.

Das Wiedergabeprogramm unterstützt die folgenden Formate:

- MPEG-1 Layer III, MPEG-2 Layer III, MPEG-2.5 Layer III Abtastfrequenz von 8 KHz bis 48 KHz. Bitrate bis max. 320 Kbit/s, Stereo.
- **AAC:** ADIF, ADTS (Abtastfrequenz bis zu 48 KHz)
- **AAC+:** V1: (Bitrate 16-128 Kbit/s)
V2: (Bitrate 16-48 Kbit/s)
(Abtastfrequenz von 8 KHz bis 48 KHz)
- **MP4, M4A:** Abtastfrequenz von 8 KHz bis 48 KHz, Bitrate bis zu 320 KBit/s, Stereo.
- **WMA:** Abtastfrequenz von 8 KHz bis 48 KHz, Bitrate bis zu 320 KBit/s, Stereo.

Wichtig

- ▶ *Das Modell KG800 unterstützt die variable Bitrate bei MP3- und AAC-Dateien nicht.*

Wenn Sie das Mobiltelefon über das mitgelieferte USB-Kabel mit einem PC verbinden, wird dieses im Windows-Explorer als Wechseldatenträger angezeigt. Weitere Informationen finden Sie im Handbuch auf der CDROM.

Note

- ▶ *Sie sollten MP3-Dateien in den Ordner „My Media\Music“ kopieren. Wenn Sie die Dateien in einen anderen Ordner speichern, können Sie sie nicht anzeigen.*
- ▶ *Auf dem PC muss das Betriebssystem Windows 98 SE, Windows Me, Windows 2000 oder Windows XP installiert sein.*

1. **Gehe zu MP3-Spieler:** Zum MP3-Spieler wechseln

Drücken Sie den linken Soft-Key  [Optionen], um auf die folgenden Menüs zuzugreifen.

- ▶ **Playlist anzeigen:** Sie können während der Wiedergabe die Wiedergabeliste anzeigen.
- ▶ **Wiederholung:** Wenn Sie im Menü die Option „Ein“ auswählen, wird der ausgewählte Titel wiederholt.
- ▶ **Als Rufton:** In diesem Menü können Sie eine MP3-Datei als Klingelton einstellen. Sie können diese Einstellung auch unter „Profile“ vornehmen.
- ▶ **Einstellungen**
 - **Equalizer**
Hier können Sie beim Musikhören eine Anpassung an verschiedene Umgebungen vornehmen. Das Telefon unterstützt vier Profile. In diesem Menü können Sie den aktuellen Equalizer-Wert anzeigen.

- Wiedergabemodus

Über dieses Menü kann der Wiedergabemodus festgelegt werden.

- Zufällige Wiedergabe

Spielt die MP3 Stücke zufällig ab.

- Visueller Effekt

In diesem Menü können Sie die folgenden visuellen Effekte auswählen: „Regenbogen“, „Generell“ und „Blau“.

2. **Löschen:** Löscht die ausgewählte Datei.
3. **Details anzeigen:** Zeigt Details der gewählten Datei an.
4. **Alle löschen:** Löscht alle Dateien.

Hinweis

- ▶ *Musiktitel sind durch internationale und nationale Copyright-Gesetze urheberrechtlich geschützt. Unter Umständen ist eine Genehmigung bzw. Lizenz zum Wiedergeben oder Vervielfältigen von Musiktiteln erforderlich. In einigen Ländern ist die Vervielfältigung von urheberrechtlichen geschütztem Material für private Zwecke durch nationale Gesetze verboten. Prüfen Sie die in Ihrem Land geltenden Gesetze zur Verwendung eines solchen Materials.*

Mein Album

Menu 6.5

Sie können Bilder anzeigen und senden. Außerdem können Sie ein Bild als Hintergrund für das Display auswählen.

Meine Videos

Menu 6.6

Sie können gespeicherte Videos anzeigen.

Einstellungen

Menu 6.7

Kamera (Menu 6.7.1)

- ▶ **Autom. speichern:** Wenn Sie Ein einstellen, werden die Bilder automatisch gespeichert, ohne dass die Menüleiste zum Speichern angezeigt wird.
- ▶ **Alle Fotos löschen:** In diesem Menü können Sie nach einer Bestätigung alle Fotos löschen.

Videokamera (Menu 6.7.2)

- ▶ **Alle Videos löschen:** Ermöglicht das Löschen aller gespeicherten Videos.

Sie können auf verschiedene WAP-Dienste (Wireless Application Protocol) wie Bankdienste, Nachrichten, Wetterbericht und Fluginformationen zugreifen. Diese Dienste wurden speziell für Mobiltelefone entwickelt und werden von WAP-Anbietern verwaltet.

Informieren Sie sich über WAP-Dienste, Preise und Tarife bei Ihrem Netzbetreiber und/oder dem Anbieter, den Sie nutzen möchten. Von WAP-Anbietern erhalten Sie außerdem eine Anleitung zur Nutzung ihrer Dienste.

Wenn die Verbindung hergestellt ist, erscheint die Startseite. Der Inhalt variiert je nach WAP-Anbieter. Um den Browser zu schließen, drücken Sie die  Taste.

Das Telefon wechselt in das Standby-Menü.

Wichtig

- ▶ *Das WAP-Browser-Menü variiert je nach Browser-Version.*

Start

Menu 7.1

Stellen Sie eine Verbindung zur Startseite her. Die Startseite wird von Ihnen im aktivierten Profil oder vom WAP-Anbieter definiert.

Lesezeichen

Menu 7.2

Dieses Menü ermöglicht es Ihnen, URLs Ihrer bevorzugten Internetseiten zu speichern. Sie haben dadurch später einen leichten Zugang zu diesen Seiten. Eine Reihe von Lesezeichen sind bereits im Telefon gespeichert.

Gehe zu URL

Menu 7.3

Sie können direkt eine Verbindung zur gewünschten Website herstellen. Geben Sie dazu den entsprechenden URL ein und drücken auf OK.

Einstellungen

Menu 7.4

Sie können das Profil, den Cache, Cookies und die Sicherheit im Zusammenhang mit dem Internet einstellen.

Spiele & Mehr

Menu 8.1

Spiele & Mehr (Menu 8.1.1)

• **Standardspiele:** In diesem Menü können Sie Java-Anwendungen verwalten, die auf Ihrem Telefon installiert sind. Sie können die heruntergeladenen Anwendungen nutzen, löschen oder die Verbindungsoptionen einstellen. Heruntergeladene Anwendungen werden in Ordnern abgelegt. Drücken Sie die linke Soft-Taste  [OK], um den gewählten Ordner zu öffnen oder das ausgewählte Midlet zu starten.

Wenn Sie einen Ordner auswählen und auf [Optionen] drücken, werden Untermenüs angezeigt, die mehrere Optionen enthalten.

- ▶ **Öffnen:** Es werden die gespeicherten Spiele angezeigt.
- ▶ **Neuer Ordner:** Erstellt einen neuen Ordner.

Profile (Menu 8.1.2)

Profile sind die Netzwerkinformationen, mit denen eine Internetverbindung hergestellt werden kann. Weitere Informationen zu den Profilen finden Sie unter Menü 7.4.1.

Java™, ist eine von Sun Microsystems entwickelte Technologie. Ähnlich wie beim Herunterladen des Java Applet über Standard-Browser wie Netscape oder MSInternet Explorer können Java MIDlets von WAP-fähigen Telefonen heruntergeladen werden. Abhängig vom Netzbetreiber können alle Java-basierten Programme wie z.B. Java-Spiele auf ein Telefon heruntergeladen und benutzt werden. Nach dem Herunterladen erscheint das Java-Programm im **Menü Meine Spiele & Mehr**, wo es ausgewählt, gestartet oder gelöscht werden kann. Die im Telefon gespeicherten Java-Programmdateien haben die Formate .JAD oder .JAR.

Wichtig

- ▶ Die JAR-Datei ist ein komprimiertes Format. Vor dem Download können Sie alle detaillierten Informationen der JADDatei im Netz einsehen.
- ▶ Java-Anwendungen für Mobiltelefone basieren auf einem einheitlichen Sprachstandard (J2ME). Dennoch kann nicht jede Java-Anwendung ohne weiteres auf jedem Gerät ausgeführt werden, da in manchen Fällen spezielle Bibliotheken genutzt werden. Wenn für das in diesem Handbuch beschriebene Telefon nicht geeignete Java-Anwendungen heruntergeladen und ausgeführt werden, kann es zu Fehlfunktionen oder Abschaltung der Systemsoftware kommen. Gegebenenfalls muss das Telefon dann aus- und wieder eingeschaltet (neu gestartet) werden. Solche Probleme sind keineswegs auf Fehler des Produkts, sondern ausschließlich auf nicht kompatible Anwendungen zurückzuführen.

VORSICHT!

Nur J2ME-basierte (Java 2 Micro Edition) Programme können in einer Telefonumgebung genutzt werden. J2SE-basierte (Java 2 StandardEdition) Programme können nur in einer PC-Umgebung genutzt werden.

Absolute Neuheit bei LG Wenn Sie ein USB-Kabel verwenden, können Sie das Telefon als Wechseldatenträger verwenden. Dieser funktioniert wie ein normaler USB-Stick. Sie können MP3-Dateien, Fotos, Videos, TXT-Dateien usw. laden. Der Zugriff vom PC zum Telefon erfolgt sehr schnell. Sie müssen dazu nur das Gerät mit dem USB-Kabel verbinden. Einfacher geht es nicht!

Für diese Funktion muss keine zusätzliche Software installiert werden.

1. Verbinden Sie das Mobiltelefon mithilfe des mitgelieferten USB-Kabel mit Ihrem PC, während der Standby-Bildschirm angezeigt wird. Normalerweise erkennt Ihr PC das Mobiltelefon innerhalb weniger Sekunden.
2. Auf dem Bildschirm des Mobiltelefons wird „USB“ angezeigt.
3. Auf dem PC wird das Mobiltelefon unter „Arbeitsplatz“ als „Wechseldatenträger“ erkannt. Normalerweise erkennt der PC das KG800 als Standardlaufwerk, sodass Sie auf den Telefonspeicher Dateien speichern oder wieder daraus entfernen können.

Sie können Dateien entweder mit der Drag and Drop-Funktion von Windows auf den Telefonspeicher ziehen oder durch Kopieren und Einfügen übertragen.

4. Doppelklicken Sie auf „Wechseldatenträger“ und anschließend auf „Öffnen“. Ein Ordner namens „My Media“ wird angezeigt. In diesem Ordner befinden sich weitere 5 Ordner. Trennen Sie das Mobiltelefon während einer Datenübertragung nicht vom PC, da dadurch eventuell der Speicher und die Datei beschädigt werden können.
5. Entfernen Sie zuerst mit Windows die Hardware, und trennen Sie anschließend das USB-Kabel vom Mobiltelefon, wenn Sie die Verbindung zwischen Ihrem Telefon und Ihrem PC trennen möchten.
 - ▶ Wenn sich das Mobiltelefon gerade im Wechselspeichermodus befindet und Sie einen Anruf erhalten, wird der Anruf abgewiesen. Sobald das Mobiltelefon wieder vom PC getrennt wurde, werden Informationen zu allen entgangenen Anrufen angezeigt.

Meine Medien

Der Ordner „My Media“ enthält die folgenden fünf Ordner: „Music“, „Other“, „Pictures“, „Text“ und „Videos“.

Ändern Sie nicht die Namen dieser Ordner, da dies dazu führt, dass das Mobiltelefon deren Inhalte nicht anzeigen kann.

Eigene Dateien

Musik

- ▶ In diesem Ordner können Sie Musikdateien speichern.
- ▶ Es werden folgende Formate unterstützt: MP3, AAC, AAC+, AAC++, WMA, MP4 (Audio).
- ▶ Die Dateien in diesem Ordner können mit Hilfe des MP3-Players und den Playlist-Funktionen des Mobiltelefons wiedergegeben werden.
- ▶ Wenn Sie eine MP3-Datei in einen anderen Ordner heruntergeladen haben, kann das Mobiltelefon die Datei nicht finden und abspielen.
- ▶ Erstellen Sie in diesem Ordner keine Unterordner, da das Mobiltelefon andernfalls die in diesem Ordner enthaltenen MP3-Dateien nicht finden und deshalb nicht über das Wiedergabeprogramm abspielen kann.
- ▶ So legen Sie auf dem Mobiltelefon eine MP3-Datei als Rufton fest: Optionen > Gehe zu MP3-Spieler > Optionen > Als Rufton festlegen.

Andere

- ▶ In diesem Ordner können Sie jede Art von Datei speichern. Dieser Ordner wird hauptsächlich dazu verwendet, Dateien von einem PC auf einen anderen PC zu übertragen.
- ▶ Mit dem Mobiltelefon können JPG-Dateien bis max. 460KB und GIF-Dateien bis max. 200KB angezeigt werden.
- ▶ Sie können eine Bilddatei als Hintergrund festlegen, wenn sie nicht größer als 30 KB ist.

Fotos

- ▶ In diesem Ordner können Sie Bilder speichern, die Sie mit der Digitalkamera des Mobiltelefons aufgenommen haben.
- ▶ Sie können zwar Fotos von Ihrem PC in diesen Ordner übertragen, diese jedoch nicht im Fotoalbum des Mobiltelefons bzw. im Ordner „Meine Fotos“ anzeigen. Es ist daher zu empfehlen, keine Fotos in diesen Ordner hochzuladen.

Text

- ▶ Dieser Ordner unterstützt TXT-Dateien. Wenn Sie in diesem Ordner Dateien eines anderen Formats speichern, werden diese nicht angezeigt.

Videos

- ▶ Sie können Videos, die Sie mit der Digitalkamera des Mobiltelefons aufgenommen haben, auf Ihren PC herunterladen und neue Videos auf das Telefon hochladen.
- ▶ Dieser Ordner unterstützt das Dateiformat 3GP.
- ▶ Sie können Dateien jeder Größe hochladen, bis der Speicher voll ist.
- ▶ Wenn Sie in diesem Ordner gespeicherte Dateien aufrufen möchten, führen Sie auf dem Mobiltelefon folgende Schritte durch: Menü > Multimedia > Meine Videos.

Videos

Zeigt die Liste der 3GP-, MP4- Dateien an.

Menu 8.2

Fotos

Zeigt die Liste der JPG-Dateien an.

Menu 8.3

Musik

Zeigt die Liste der MP3-, MP4-, AAC-, M4A- und WMA-Dateien an.

Menu 8.4

Text

Zeigt die Liste der TXT-Dateien an.

Menu 8.5

Bilder

In diesem Menü können Sie Bilder  anzeigen, als Hintergrund festlegen oder versenden

Menu 8.6

Töne

In diesem Menü können Sie Töne anhören, als Rufton festlegen oder versenden.

Menu 8.7

Andere

In diesem Ordner können Sie jede Art von Datei speichern. Dieser Ordner wird hauptsächlich dazu verwendet, Dateien von einem PC auf einen anderen PC zu übertragen.

Menu 8.8

Einstellungen

Datum & Zeit

Menu 9.1

Hier können Sie die Einstellungen für Datum und Uhrzeit anpassen.

Anzeige

Menu 9.2

Hintergrund (Menu 9.2.1)

Auswählen eines Hintergrundbildes.

Menüfarbe (Menu 9.2.2)

Ihr Telefon bietet Ihnen 2 Farbschemen für die Menüs. Legen Sie die Menüfarben fest, indem Sie blättern und die linke Softtaste [OK] drücken.

Display Text (Menu 9.2.3)

Wenn Sie Ein wählen, können Sie den Text bearbeiten, der im Standby-Modus im Display angezeigt wird.

Beleuchtung (Menu 9.2.4)

Zeit, nach der die Displaybeleuchtung automatisch abgeschaltet wird.

Helligkeit (Menu 9.2.5)

Die Helligkeit des Bildschirms kann von 40 % bis zu 100 % angepasst werden.

Netzname (Menu 9.2.6)

Wenn Sie die Einstellung Ein wählen, wird im Display der Netzname (Name des Netzbetreibers) angezeigt.

Navigations-Kurzwahl (Menu 9.2.7)

Wenn Sie die Einstellung „Ein“ wählen, werden die Funktionen der 4 Navigationstasten und der OK-Taste in der Mitte des Mobiltelefonbildschirms als Bilder angezeigt.

Ziffernfarbe Wählmenü (Menu 9.2.8)

Hierdurch lassen sich die Farben der Ziffern auf "Bunt" einstellen. Wenn Sie nun eine Nummer zur direkten Anruferwahl eingeben, werden die Ziffern in verschiedene Farben dargestellt.

Energie sparen

MENU 9.3

Diese Funktion spart Energie, dadurch dass die Hintergrundbeleuchtung auf max 40% verringert wird.

Sprache

Menu 9.4

Hier können Sie eine andere Sprache für die Anzeigetexte wählen. Dadurch wird auch der Texteingabe Modus geändert.

Verbindung

Menu 9.5

Bluetooth (Menu 9.5.1)

Über Bluetooth können kompatible Mobilgeräte, Peripheriegeräte und Computer, die sich in geringer Entfernung zueinander befinden, drahtlos miteinander kommunizieren. Dieses Telefon unterstützt Bluetooth, wodurch eine Verbindung zwischen diesen Geräten und kompatiblen Bluetooth-Kopfhörern, Computeranwendungen usw. hergestellt werden kann.

Hinweis

- ▶ Wenn Sie Daten von einem anderen Bluetooth-Gerät empfangen, wird eine Bestätigung angefordert. Nachdem Sie die Übertragung bestätigt haben, wird die Datei auf Ihr Mobiltelefon kopiert.
- ▶ Abhängig vom Dateityp wird die Datei in einem der folgenden Ordner gespeichert:
 - **MP3 (.mp3, mp4, aac, m4a, wma):** Musikordner.
 - **Video (.3GP, MP4):** Videoordner.
 - **Telefonbuchkontakte (.VCF):** Telefonbuch
 - **Text (.txt):** Textordner.
 - **Andere Dateien (.*.*):** Dateispeicherordner.
- ▶ Das Telefon wurde getestet mit WIDCOMM-Treiber (Version 1.4.3.4) und WIDCOMM-Treiber (Version 1.4.2.10). LG Contents Bank wird über Bluetooth nicht unterstützt.

Ein/Aus

Sie können Bluetooth aktivieren oder deaktivieren.

Bekannte Geräte

Hier können Sie alle Geräte anzeigen, die mit ihrem KG800 gekoppelt sind.

Freisprechgeräte

Sie können die Liste der Freisprecheinrichtungen anzeigen, die mit dem Bluetooth-Telefon kompatibel sind. In den Menüs „Meine Geräte“ oder „Freisprecheinrichtungen“ können Sie folgendermaßen auf die Optionen zugreifen.

Einstellungen

- ▶ **Sichtbarkeit:** Diese Einstellung zeigt an, ob Ihr Mobiltelefon von anderen Bluetooth-Geräten erkannt wird.
- ▶ **Telefonname:** Sie können den Namen des Bluetooth-Geräts festlegen. Der Standardname ist LG KG800.

Unterstützte Dienste

Mit Bluetooth können Sie viele verschiedene Funktionen verwenden, z. B. Datenübertragung, Bild drucken usw.

PC-Sync SW (Menu 9.5.2)

Über diese Funktion erhalten Sie Zugriff auf das Telefon über die LG PC Sync Software, die Contents Bank oder den Internet Cube.

Netz (Menu 9.5.3)

Die Wahl des vom Telefon verwendeten Mobilfunknetzes kann entweder automatisch oder manuell erfolgen. Normalerweise erfolgt die Netzwahl automatisch.

Netzauswahl

Sie können ein Netz auswählen.

- ▶ **Automatisch:** Im Modus Automatisch wählt das Telefon automatisch ein Netz aus. Diese Einstellung gilt auch, wenn das Telefon aus- und wieder eingeschaltet wird.
- ▶ **Manuell:** Mit dieser Einstellung zeigt das Telefon eine Liste der verfügbaren Netze an. Sie können das gewünschte Netz dann selbst auswählen. Voraussetzung für die Anmeldung in einem fremden Netz ist ein Roamingabkommen mit dem Betreiber Ihres Heimnetzes. Wenn kein Zugang zum ausgewählten Netz möglich ist, können Sie ein anderes Netz auswählen.
- ▶ **Bevorzugte Netze:** Sie können eine Liste bevorzugter Netze angeben. Das Telefon versucht sich dann zuerst in diesen Netzen anzumelden. In dieser Liste können Sie Einträge aus der vorgegebenen Liste bekannter Netze übernehmen.

Netzwahl

Diese Einstellung ist abhängig vom verwendeten Netzbetreiber

- ▶ **900/1800 MHz:** Einstellung für den Betrieb in EGSM/DCS - Netzen
- ▶ **Nur 1900 MHz:** Einstellung für den Betrieb in PCS - Netzen

GPRS einbuchen (Menu 9.5.4)

Sie können den GPRS-Service entsprechend der jeweiligen Situation einstellen.

- ▶ **Immer an:** Wenn Sie dieses Menü wählen, wird beim Einschalten des Telefons das Telefon automatisch bei einem GPRS-Netzwerk registriert. Durch das Starten einer WAP- oder PC-Einwahl-Anwendung ist eine Verbindung zwischen Telefon und Netz sowie eine Datenübertragung möglich. Wenn Sie die Anwendung schließen, wird die GPRS-Verbindung beendet, die Registrierung beim GPRS-Netz besteht jedoch weiterhin.
- ▶ **Bei Bedarf:** Wenn Sie dieses Menü wählen, wird die GPRS-Verbindung bei der Verbindung mit einem WAP-Dienst hergestellt. Die Verbindung wird beendet, wenn Sie die WAP-Verbindung unterbrechen.

Rufaufbau

Menu 9.6

Rufumleitung (Menu 9.6.1)

Eingehende Gespräche sowie Fax- und Datenanrufe können an eine andere Rufnummer umgeleitet werden. Weitere Informationen erhalten Sie von Ihrem Mobilfunkanbieter.

- ▶ **Alle Anrufe**
Leitet alle Anrufe um.
- ▶ **Wenn besetzt**
Leitet Anrufe um, wenn Ihre Leitung besetzt ist.

▶ **Keine Antwort**

Leitet Anrufe um, die Sie nicht entgegennehmen.

▶ **Unerreichbar**

Leitet Anrufe um, wenn das Telefon ausgeschaltet ist oder keinen Netzempfang hat.

▶ **Alle Datenanrufe**

Leitet Datenanrufe an eine Nummer mit PC-Verbindung um.

▶ **Alle Fax-Anrufe**

Leitet Faxanrufe an eine Nummer mit Faxverbindung um.

▶ **Alle aufheben**

Alle Rufumleitungen aufheben.

Rufannahme (Menu 9.6.2)

▶ **Beim Öffnen**

Wenn diese Option aktiviert ist, können Sie ankommende Anrufe durch einfaches Aufschieben des Telefons annehmen.

▶ **Alle Tasten**

Wenn diese Option aktiviert ist, können Sie Anrufe mit allen Tasten außer der Gesprächsende-Taste  und den Lautstärke-Tasten annehmen.

▶ **Annahmetaste**

Wenn diese Option aktiviert ist, können Sie Anrufe nur mit der Sendetaste  annehmen.

Meine Nummer übertragen (Menu 9.6.3)

(Nicht in allen Netzen und Leistungspaketen verfügbar)

▶ **Vom Netz festgelegt**

Wenn Sie diese Einstellung wählen, wird Ihre Rufnummer je nach verwendeter Leitung (z. B. Leitung 1 oder Leitung 2) übertragen.

▶ **Ein**

Mit dieser Einstellung wird Ihre Rufnummer an den Anrufempfänger übermittelt. Die Nummer wird auf dem Telefon des angerufenen Teilnehmers angezeigt.

▶ **Aus**

Mit dieser Einstellung wird Ihre Rufnummer nicht angezeigt.

Anklopfen (Menu 9.6.4)

(Nicht in allen Netzen und Leistungspaketen verfügbar)

▶ **Aktivieren**

Mit dieser Einstellung wird das Anklopfen (Signalisieren eingehender Anrufe während eines Gesprächs) aktiviert.

▶ **Abbrechen**

Mit dieser Einstellung werden eingehende Anrufe während eines Gesprächs nicht signalisiert.

► Status

Aktuelle Einstellung für Ankopffunktion anzeigen.

Minutensignal (Menu 9.6.5)

Wenn diese Einstellung aktiviert ist, ertönt während des Gesprächs einmal in der Minute ein Signalton, damit Sie die Anrufdauer besser einschätzen können.

Automatische Wahlwiederholung

(Menu 9.6.6)

► Ein

Mit dieser Einstellung erfolgt nach einem erfolglosen Verbindungsversuch automatisch eine Wahlwiederholung.

► Aus

Mit dieser Einstellung wird nach einem erfolglosen Verbindungsversuch keine automatische Wahlwiederholung ausgeführt.

Sicherheit

Menu 9.7

PIN-Abfrage (Menu 9.7.1)

Hier können Sie festlegen, ob beim Einschalten des Telefons der PIN-Code für die SIM-Karte abgefragt wird. Wenn diese Funktion aktiviert ist, muss der PIN-Code eingegeben werden.

1. Wenn der PIN-Code dreimal nacheinander falsch eingegeben wurde, wird die SIM-Karte gesperrt. Zur Aufhebung der Sperre muss der PUK-Code eingegeben werden.

2. Der PUK-Code kann bis zu zehnmal nacheinander eingegeben werden. Wenn der PUK-Code zehnmal nacheinander falsch eingegeben wird, kann die Sperre nicht mehr aufgehoben werden. Wenden Sie sich in diesem Fall an den Mobilfunkanbieter.

Telefonsperrung (Menu 9.7.2)

Mit dem Sicherheitscode können Sie die unberechtigte Nutzung des Telefons verhindern. Wenn die Telefonsperrung auf Beim Einschalten geschaltet ist, wird **beim Einschalten** des Telefons immer der Sicherheitscode abgefragt.

Wenn Sie die Einstellung **Bei SIM-Wechsel** wählen, wird der Sicherheitscode nur bei einem Wechsel der SIM-Karte abgefragt.

Rufsperrung (Menu 9.7.3)

Mit der Rufsperrung können Sie verhindern, dass mit Ihrem Telefon bestimmte Anrufe durchgeführt werden können. Für diese Funktion ist ein eigenes Passwort erforderlich. Im Folgenden werden die Menüoptionen erläutert.

► Alle ausgehend

Alle abgehenden Anrufe sperren.

► Ausgehend international

Abgehende internationale Anrufe (Auslandsgespräche) sperren.

► Ausgehend international bei Roaming

Abgehende internationale Anrufe sperren, wenn sich das Telefon nicht im Heimnetz befindet.

▶ **Alle eingehend**

Alle eingehenden Anrufe sperren.

▶ **Eingehend bei Roaming**

Alle eingehenden Anrufe sperren, wenn ein Roamingdienst genutzt wird.

▶ **Alle aufheben**

Alle Rufsperrungen aufheben.

▶ **Passwort ändern**

Passwort für die Rufsperrung ändern.

Feste Rufnummern (Menu 9.7.4)

(SIM-abhängig)

Sie können das Telefon so einrichten, das abgehende Anrufe nur zu bestimmten Rufnummern möglich sind. Die Beschränkung kann nur durch Eingabe des Pin2 Codes umgegangen werden.

Codes ändern (Menu 9.7.5)

Die PIN (persönliche Identifikationsnummer) schützt Ihr Telefon vor unberechtigter Benutzung. Sie können die folgenden Zugangscodes ändern: **Telefoncode, PIN Code, PIN2-Code.**

Tastensperre (Menu 9.7.6)

Legt fest, ob die Tastatur bei geschlossener Klappe verwendet werden kann.

Ein: Die Tastatur kann bei geschlossener Klappe nicht aktiviert werden. (Sie können die Tastatur nur verwenden, wenn die Klappe geöffnet ist.)

Aus: Die Tastatur kann auch bei geschlossener Klappe mithilfe der Lautstärketaste aktiviert werden.

Speicherstatus

Menu 9.8

Hier können Sie den freien Speicherplatz und die Speicherbelegung des internen Speichers und des Multimedia-Speichers überprüfen.

Einstellungen zurücksetzen

Menu 9.9

Sie können das Telefon auf die werkseitigen Standardeinstellungen zurücksetzen. Dazu benötigen Sie den Sicherheitscode.

- ▶ **Grundeinstellungen wiederherstellen:** Mit dieser Option können Sie die Standardeinstellungen des Mobiltelefons wiederherstellen.
- ▶ **Multimedia-Speicher löschen:** Mit dieser Option können Sie den Multimedia-Speicher formatieren.

Zubehör

Für Ihr Mobiltelefon sind verschiedene optionale Zubehörteile erhältlich, mit denen Sie das Gerät noch komfortabler und einfacher nutzen können.

Ladegerät/ Netzkabel

Mit diesem Ladegerät können Sie den Akku aufladen, während Sie sich nicht zu Hause oder im Büro befinden.



Standard-Akku



Datenkabel/CD

Mit dem Datenkabel können Sie das Telefon für den Datenaustausch an einen PC anschließen.



Auto-Freisprecheinrichtung und Fernbedienung für das Wiedergabeprogramm im Doppelpack

Stereo-Kopfhörer Fernbedienung:

Gesprächsannahme-/Gesprächsende-Taste, Fernbedienung für das Wiedergabeprogramm, Lautstärkereger, Taste **Halten** und Mikrofon.



Nachdem die Kopfhörer mit der Fernbedienung verbunden sind, verbinden Sie die Fernbedienung mit dem entsprechenden Anschluss auf der rechten Seite ihres Telefons

Wichtig

- ▶ Verwenden Sie ausschließlich LG-Originalzubehör.
- ▶ Bei Missachtung kann Ihre Garantie ungültig werden.
- ▶ Das Zubehör kann regionalen Unterschieden unterliegen. Bitte wenden Sie sich für weitere Informationen an unsere Regionalvertretung.

Allgemein

Produktname: KG800

System: GSM 900 / DCS 1800 / PCS 1900

Umgebungstemperatur

Max: +55°C

Min: -10°C

Declaration of Conformity



LG Electronics

Suppliers Details

Name

LG Electronics Inc

Address

: LG Twin Tower 20, Yeoukdo-dong, Yeongdeungpo-gu Seoul, Korea 150-721

Product Details

Product Name

E-GSM 900 / DCS 1800 / PCS 1900 Tri Band Terminal Equipment

Model Name

KG800KG808/MG800C

Trade Name

LG

CE 0168

Applicable Standards Details

R&TTE Directive 1999/5/EC

EN 301 489-01 v1.6.1 / EN 301 489-07 v1.3.1 / EN 301 489-17 v.1.2.1
EN 300 328 V 1.8.1
EN 60950-1 : 2001
EN 50360/EN 50361 : 2001
3GPP TS 51.010-1, EN 301 511 V8.0.2

Supplementary Information

The conformity to above standards is verified by BAST.

Declaration

I hereby declare under our sole responsibility that the product mentioned above to which this declaration relates complies with the above mentioned standards and Directives

Name

Issued Date

Jin Seog, Kim / Director

27.Feb. 2008

LG Electronics Inc. Amsterdam Office
Veluwezoom 15, 1327 AE Almere, The Netherlands
Tel : +31 - 36- 547 - 8940, e-mail : seckim @ lge.com

Signature of representative

| KG800 Guide de l'utilisateur |

- Français



Élimination de votre ancien appareil

1. Ce symbole, représentant une poubelle sur roulettes barrée d'une croix, signifie que le produit est couvert par la directive européenne 2002/96/EC.
2. Les éléments électriques et électroniques doivent être jetés séparément, dans les décharges prévus à cet effet par votre municipalité.
3. Une élimination conforme aux instructions aidera à réduire les conséquences négatives et risques éventuels pour l'environnement et la santé humaine.
4. Pour plus d'information concernant l'élimination de votre ancien appareil, veuillez contacter votre mairie, le service des ordures ménagères ou encore la magasin où vous avez acheté ce produit.

Table des matières

Comment utiliser les touches sensibles	4
Pour votre sécurité	6
Précautions d'usage de l'appareil	7
Caractéristiques du KG800	12
Description du téléphone	
Icones affichées à l'écran	14
Installation	15
Installation de la carte SIM et de la batterie	
Chargement de la batterie	16
Débranchement du chargeur	17
Fonctions générales	18
Saisie de texte	
Modification du mode de saisie de texte	
Contacts	19
Menu Appel en cours	20
Pendant un appel	
Appels multiparties ou conférences téléphoniques	21
Arborescence des menus	24
Profils audio	25
Activer	
Personnaliser	
Renommer	
Journal appels	26
Appels en absence	
Appels reçus	
Appels émis	
Tous les appels	
Supprimer les appels récents	
Frais d'appel	
Durée de l'appel	
Coût de l'appel	
Réglages	
Infos GPRS	27
Durée de l'appel	
Volume données	
Outils	28
Favoris	
Réveil	
Calculatrice	
Convertisseur	
Fuseaux horaires	
Services +	
Agenda	29
Répertoire	
Rechercher contact	
Ajouter	
Groupes d'appel	
N° abrégés	
Mes numéros	
Signature	
Réglages	
Calendrier	30
Ajouter	
Afficher agendas quotidiens	
Supprimer anciens	
Tout supprimer	
Aller à date	
Définir sonnerie d'alarme	
Mémos	
Messages	31
Nouveau message	
Ecrire SMS	
Ecrire MMS	32
Écrire message e-mail	33
Boîte de réception	
E-mail	34
Brouillons	
Boîte d'envoi	

Messagerie vocale	34	Internet	41	Couleur de police	46
Message d'information		Page d'accueil		Mode éco.	
Modèles	35	Favoris		Langue	
Modèles SMS		Accéder à l'URL		Connectivité	
Modèles MMS		Réglages		Bluetooth	
Réglages		Mon dossier	42	Modem	47
SMS		Jeux et applis		Réseau	
MMS		Profils		Activer GPRS	48
E-mail	36	Vidéos	45	Appels	
Numéro boîte vocale		Photos		Renvoi d'appel	
Message d'information		Musique		Mode de réponse	49
Messages Push		Texte		Envoyer mon numéro	
		Images		Double appel	
Multimédia	37	Sons		Bip minute	
Photos		Autres		Rappel auto	
Caméra vidéo	38	Réglages	46	Sécurité	50
Mémo vocal		Date et heure		Demander code PIN	
MP3		Affichage		Verrouillage téléphone	
Mon album	40	Fond d'écran		Interdiction d'appels	
Mes vidéos		Thèmes		Appels restreints	51
Réglages		Message d'accueil		Modifier codes	
Photo		Rétroéclairage		Verrouillage clavier	
Caméra vidéo		Luminosité		Etat mémoire	
		Nom de réseau		Réinitialiser réglages	
		Raccourci Ecran d'accueil		Accessoires	52
				Données techniques	53

Comment utiliser les touches sensibles

- ▶ Les touches du téléphone présentées sur l'image sont des touches sensibles.
- ▶ Avant d'utiliser ces touches, assurez-vous de consulter la section « Précautions d'utilisation des touches sensibles ».

Précautions d'utilisation des touches sensibles

1. Assurez-vous d'avoir les mains propres et sèches.
 - Essuyez-vous bien les mains de façon à en retirer toute trace d'humidité. Essayez également les touches tactiles si vous vous trouvez dans un environnement humide.



Image des touches sensibles

Touches sensibles

2. Il n'est pas nécessaire d'appuyer fortement sur les touches tactiles, une simple pression suffit.
Protégez votre téléphone des chocs, sous peine d'endommager les capteurs des touches tactiles.
3. Posez l'extrémité du doigt sur la touche tactile que vous souhaitez utiliser en veillant à ne pas toucher les autres touches à proximité.
4. Si l'écran d'attente et les touches tactiles sont éteints, vous ne rallumerez pas l'écran d'attente en appuyant sur une touche tactile. Appuyez sur Quitter et attendez que l'écran d'attente se rallume (les touches tactiles ne fonctionnent pas lorsqu'elles sont éteintes).
5. Si le slide est fermé, la fonction de verrouillage des touches est activée et les touches tactiles sont automatiquement verrouillées pendant les appels. (Pour plus d'informations, reportez-vous à la section « Etat des touches tactiles pendant l'utilisation du téléphone portable ».)
6. Les touches tactiles peuvent ne pas fonctionner correctement si elles sont recouvertes par l'étui du téléphone ou un film plastique. Le fait de porter des gants peut également gêner leur utilisation.
7. Evitez que des objets métalliques ou d'autres matériaux conducteurs n'entrent en contact avec les touches tactiles sous peine de provoquer des dysfonctionnements.



Etat des touches sensibles pendant l'utilisation du téléphone portable

La fonction de verrouillage des touches s'active automatiquement lorsque le slide est fermé et lors des appels pour éviter toute action involontaire des touches tactiles. (cela signifie que les touches ne fonctionnent pas lorsque vous appuyez dessus)

1. Lorsque le slide est fermé

- Lorsque le slide est fermé, la fonction de verrouillage des touches est activée automatiquement. (L'ouverture du clapet la désactive automatiquement.)
- Pour désactiver la fonction de verrouillage des touches lorsque le slide est fermé, appuyez deux fois sur le bouton du volume.
- Après la désactivation, si aucune touche n'est actionnée pendant une durée donnée (5 secondes), la fonction de verrouillage des touches est de nouveau activée.

2. Lors des appels

- Lors des appels, la fonction de verrouillage des touches est activée automatiquement que le slide soit ouvert ou fermé.
- Pour désactiver le verrouillage des touches, appuyez sur la touche MP3, une touche numérique ou les touches  ou .
- Après la désactivation du verrouillage des touches sensibles, si aucune touche n'est actionnée pendant une durée donnée (5 secondes), la fonction de fonction de verrouillage des touches est de nouveau activée.

Note

- *Pour aider les utilisateurs, une image des touches sensibles avec les fonctions de chaque touche apparaît sur l'écran d'attente lors de l'achat de produits.*

Pour votre sécurité

Lisez ces recommandations. Leur non-respect peut s'avérer dangereux, voire illégal. Des informations détaillées sont également disponibles dans ce manuel.

AVERTISSEMENT!

- Les téléphones doivent rester éteints à tout moment lorsque vous vous trouvez à bord d'un avion.
- Évitez de téléphoner en conduisant.
- N'activez pas le téléphone à proximité d'une station-service, d'un dépôt de carburant, d'une usine chimique ou d'un chantier où des explosifs sont entreposés.
- Pour votre sécurité, utilisez **UNIQUEMENT** les batteries et les chargeurs **D'ORIGINE** indiqués.
- Ne touchez pas le chargeur avec les mains mouillées.
- Afin d'éviter tout risque d'étouffement, gardez le téléphone hors de portée des enfants. Ils pourraient avaler de petites pièces amovibles.

ATTENTION!

- Éteignez votre téléphone dans les endroits où cela est prescrit. Ne l'utilisez pas dans les hôpitaux: cela risquerait d'affecter le fonctionnement de certains appareils médicaux électroniques tels que les stimulateurs et les prothèses auditives.
- Les numéros d'urgence ne sont pas forcément disponibles sur tous les réseaux. Aussi, vous ne devez jamais dépendre uniquement de votre téléphone mobile pour d'éventuelles communications essentielles (urgences médicales, etc.).
- Utilisez exclusivement des accessoires d'ORIGINE pour ne pas endommager votre téléphone.
- Tous les émetteurs radio comportent des risques d'interférences s'ils sont placés à proximité d'appareils électroniques. Des interférences mineures peuvent survenir sur les téléviseurs, les récepteurs radio, les ordinateurs, etc.
- Les batteries usées doivent être recyclées conformément à la législation en vigueur.
- Ne démontez pas le téléphone ni la batterie.

Précautions d'usage de l'appareil

Mesures de sécurité obligatoires

Remarque d'ordre générale

Pour préserver votre sécurité et celle des autres, nous vous demandons de ne pas utiliser les téléphones mobiles dans certaines conditions (en conduisant par exemple) et dans certains lieux (avions, hôpitaux, stations services, et ateliers garagistes).

Précautions à prendre par les porteurs d'implants électroniques

La distance entre le simulateur cardiaque (ou la pompe à insuline) et le téléphone mobile doit être au minimum de 15 cm. Le téléphone mobile (lors d'un appel) doit être à l'opposé de l'emplacement de l'implant.

Mesures de précautions*

A/Un indicateur de 'niveau de réception' vous permet de savoir si votre appareil est en mesure de recevoir et d'émettre un signal dans de bonnes conditions. En effet, plus le niveau de réception est faible, plus la puissance d'émission de votre téléphone est élevée.

De ce fait et afin de réduire au maximum le rayonnement émis par les téléphones mobiles, utilisez votre appareil dans de bonnes conditions de réception.

Ne pas utiliser votre appareil dans les sous-terrains, parkings sous-sol, ou dans un véhicule en mouvement (train ou voiture).

B/Lors d'une communication, utilisez le kit 'piéton' ou 'mains libres' qui vous permet d'éloigner le téléphone de votre tête.

C/Évitez aussi de positionner le téléphone à côté du ventre des femmes enceintes ou du bas du ventre des adolescents.

Ces mesures vous permettront de réduire considérablement l'absorption, par les parties sensibles de votre corps, de la puissance rayonnée par votre téléphone.

* Aucun constat de dangerosité d'utilisation des téléphones mobiles n'ayant été constaté, seul le principe de 'précaution' nous pousse à vous demander de respecter ces quelques mesures.

Lisez ces recommandations. Leur non-respect peut s'avérer dangereux, voir illégal. Des informations détaillées sont également disponibles dans ce manuel.

Exposition aux radiofréquences

Informations sur l'exposition aux ondes radio et sur le débit d'absorption spécifique (DAS ou SAR, Specific Absorption Rate)

Le KG800 est conforme aux exigences de sécurité relatives à l'exposition aux ondes radio. Ces exigences sont basées sur des recommandations scientifiques qui comprennent des marges de sécurité destinées à garantir la sécurité de toutes les personnes, quels que soient leur âge et leur condition physique.

Précautions d'usage de l'appareil

- ▶ Les recommandations relatives à l'exposition aux ondes radio utilisent une unité de mesure connue sous le nom de débit d'absorption spécifique (DAS). Les tests de DAS sont effectués via des méthodes normalisées, en utilisant le niveau de puissance certifié le plus élevé du téléphone, dans toutes les bandes de fréquence utilisées.
- ▶ Même si tous les modèles de téléphones LG n'appliquent pas les mêmes niveaux de DAS, ils sont tous conformes aux recommandations appropriées en matière d'exposition aux ondes radio.
- ▶ La limite de DAS recommandée par l'ICNIRP (Commission internationale de protection contre les rayonnements non ionisants) est de 2 W/kg en moyenne sur dix (10) grammes de tissus.
- ▶ La valeur de DAS la plus élevée pour ce modèle a été mesurée par DASY4 (pour une utilisation à l'oreille) à 0.084 W/kg (10g).
- ▶ Le niveau de DAS appliqué aux habitants de pays/régions ayant adopté la limite de DAS recommandée par l'IEEE (Institut des Ingénieurs Électriciens et Électroniciens) est de 1,6 W/kg en moyenne pour un (1) gramme de tissus (États-Unis, Canada, Australie et Taïwan).

Entretien et réparation

AVERTISSEMENT!

Utilisez uniquement des batteries, chargeurs et accessoires agréés pour ce modèle de téléphone. L'utilisation de tout autre type de batterie, de chargeur et d'accessoire peut s'avérer dangereuse et peut annuler tout accord ou garantie applicable au téléphone.

- ▶ Ne démontez pas votre téléphone. En cas de réparation, confiez-le à un technicien qualifié.
- ▶ Tenez votre téléphone éloigné d'appareils électriques, tels qu'un téléviseur, une radio ou un ordinateur.
- ▶ Ne placez pas votre téléphone à proximité de sources de chaleur, telles qu'un radiateur ou une cuisinière.
- ▶ Ne placez pas votre téléphone dans un four à micro-ondes, auquel cas la batterie exploserait.
- ▶ Ne le faites pas tomber.
- ▶ Ne soumettez pas votre téléphone à des vibrations mécaniques ou à des chocs.
- ▶ Si vous appliquez un revêtement vinyle sur la coque de votre téléphone, vous risquez de l'endommager.
- ▶ Pour nettoyer l'extérieur du combiné, utilisez un chiffon sec. (N'utilisez pas de solvant, tel que du benzène, un diluant ou de l'alcool.)
- ▶ Ne placez pas votre téléphone dans des endroits trop enfumés ou trop poussiéreux.

- ▶ Ne placez pas votre téléphone à proximité de cartes de crédit ou de titres de transport, car il pourrait nuire aux données des bandes magnétiques.
- ▶ Ne touchez pas l'écran avec un objet pointu, vous risqueriez d'endommager votre téléphone.
- ▶ Ne mettez pas votre téléphone en contact avec des liquides ou des éléments humides.
- ▶ Utilisez les accessoires tels que l'oreillette avec la plus grande précaution.
- ▶ Utilisez les accessoires tels que les écouteurs et le kit piéton avec la plus grande précaution.
- ▶ Retirez le câble de données avant de mettre le téléphone sous tension.

Fonctionnement optimal du téléphone

Pour tirer le meilleur parti des performances de votre téléphone tout en préservant la batterie, prenez en compte les conseils suivants :

Appareils électroniques

Tous les téléphones portables peuvent provoquer des interférences pouvant affecter les performances des appareils électroniques.

- ▶ N'utilisez pas votre téléphone près d'équipements médicaux sans permission. Évitez de placer votre téléphone à proximité de votre stimulateur cardiaque, comme dans une poche poitrine.

- ▶ Les téléphones portables peuvent nuire au bon fonctionnement de certaines prothèses auditives.
- ▶ Des interférences mineures peuvent perturber le bon fonctionnement des téléviseurs, radios, ordinateurs, etc.

Sécurité au volant

Vérifiez les lois et règlements en vigueur en matière d'utilisation des téléphones portables dans les zones où vous conduisez.

- ▶ Ne tenez pas le téléphone dans votre main alors que vous conduisez.
- ▶ Concentrez toute votre attention sur la conduite.
- ▶ Utilisez un kit mains libres, si disponible.
- ▶ Quittez la route et garez-vous avant d'émettre ou de recevoir un appel, si les conditions de conduite le requièrent.
- ▶ Les radiofréquences peuvent affecter certains systèmes électroniques de votre véhicule, tels que le système audio stéréo ou les équipements de sécurité.
- ▶ Lorsque votre véhicule est équipé d'un airbag, ne gênez pas son déclenchement avec un équipement sans fil portable ou fixe. Il pourrait en effet provoquer de graves blessures en raison de performances inadéquates.

Si vous écoutez de la musique en extérieur, assurez-vous que le volume soit réglé à un niveau raisonnable afin que vous restiez avertis de ce qu'il se passe autour de vous. Cela est particulièrement recommandé lorsque vous vous apprêtez à traverser la rue.

Précautions d'usage de l'appareil

Éviter toute nuisance à votre ouïe

Vous exposez à des sons forts pendant trop longtemps peut nuire à votre ouïe. C'est pour cela que nous vous recommandons de ne pas allumer ou éteindre votre téléphone trop près de votre oreille et de régler le volume de la musique et des sonneries à un niveau raisonnable.

Zone de dynamitage

N'utilisez pas votre téléphone lorsque des opérations de dynamitage sont en cours. Respectez les restrictions, les règlements et les lois.

Sites potentiellement dangereux

- ▶ N'utilisez pas votre téléphone dans une station-service. N'utilisez pas votre téléphone à proximité de carburant ou de produits chimiques.
- ▶ Ne transportez pas et ne stockez pas de produits dangereux, de liquides ou de gaz inflammables dans le coffre de votre voiture, à proximité de votre téléphone portable et de ses accessoires.

Dans un avion

Les appareils sans fil peuvent générer des interférences dans les avions.

- ▶ Éteignez votre téléphone avant d'embarquer dans un avion.
- ▶ Ne l'utilisez pas sur la piste sans autorisation de l'équipage.

Avec les enfants

Conservez votre téléphone dans un endroit sûr, hors de la portée des enfants. En effet, votre téléphone est composé de petites pièces qui peuvent présenter un danger d'étouffement.

Appels d'urgence

Les numéros d'urgence peuvent ne pas être disponibles sur tous les réseaux cellulaires. Vous ne devez donc pas dépendre uniquement de votre téléphone portable pour émettre un appel d'urgence. Renseignez-vous auprès de votre fournisseur de service local.

Informations sur la batterie et précautions d'usage

- ▶ Il n'est pas nécessaire de décharger complètement la batterie avant de la recharger. Contrairement aux autres batteries, elle n'a pas d'effet mémoire pouvant compromettre ses performances.
- ▶ Utilisez uniquement les batteries et chargeurs LG. Les chargeurs LG sont conçus pour optimiser la durée de vie de votre batterie.
- ▶ Ne démontez pas et ne court-circuitez pas la batterie.
- ▶ Les contacts métalliques de la batterie doivent toujours rester propres.
- ▶ Procédez au remplacement de la batterie lorsque celle-ci n'offre plus des performances acceptables. La batterie peut être rechargée des centaines de fois avant qu'il soit nécessaire de la remplacer.
- ▶ Rechargez la batterie en cas de non-utilisation prolongée afin d'optimiser sa durée d'utilisation.
- ▶ N'exposez pas le chargeur de la batterie au rayonnement direct du soleil. Ne l'utilisez pas non plus dans des lieux très humides, tels que les salles de bain.
- ▶ Ne placez pas votre téléphone dans des endroits chauds ou froids, cela pourrait affecter les performances de la batterie.

Caractéristiques du KG800



Description du téléphone

1 Écouteur

2 Écran principal

▶ **Écran principal**Partie supérieure: intensité du signal, état de la batterie et autres fonctions.

▶ **Partie inférieure:** indications relatives aux touches de fonction

3 Touches de navigation

▶ **En mode veille:**

▲ **pression brève:**
liste des Raccourci

▼ **pression brève:**
liste des Répertoire

◀ **pression brève:**
liste des profils audio (Appui long:
Activer/Désactiver le mode vibreur)

▶ **pression brève:**
liste des messages

▶ **Dans le menu:** défilement vers le haut ou vers le bas

4 Touches alphanumériques

▶ **En mode veille:** saisisses des chiffres pour composer un numéro

Maintenez enfoncée la touche

0 + - appels internationaux

1 + - Activer le menu Centre de boîte vocale

2 + à 9 + - numéros abrégés

▶ **En mode édition:** saisisses des chiffres et des caractères

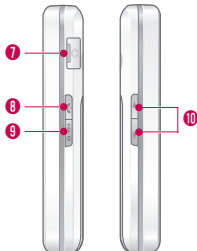

5 Objectif de l'appareil photo

6 Flash

7 Connecteur d'accessoires /du chargeur de batterie et prise casque

Remarque

► Pour connecter un périphérique USB, attendez quelques minutes après la mise sous tension du téléphone et que l'écran soit en veille.

8 Touche de fin Marche/Arrêt

9 Raccourci Multimédia et Appareil photo/MP3

► Le menu Appareil Multimédia est activé directement. Activer photos et MP3 (Appui long).

10 Touches latérale

► **Slide ouvert:** Volume du bip touches

► **Slide fermé:** Permet d'afficher des informations comme l'heure ou la date sur l'écran externe du téléphone. permet d'afficher des Fonds d'écran externes du téléphone (Appui long)

► **Dans le menu:** Défilement vers le haut ou vers le bas

► **Pendant un appel:** Volume de l'écouteur









Remarque









► Pour préserver la qualité d'écoute lorsque le slide est ouvert, le volume maximal est réglé sur 3.

Caractéristiques du KG800

Lorsque aucune barre n'est affichée, la couverture réseau est nulle ; dans ce cas, vous ne pouvez accéder à aucun service (appel, messages, etc.).

Icones affichées à l'écran

Icones	Description
	Indique la puissance du signal réseau
	Indique qu'un appel est en cours.
	Vous pouvez utiliser le service GPRS.
	Indique que vous êtes en itinérance sur un autre réseau
	Indique que l'alarme a été programmée et qu'elle est activée.
	Indique l'état de chargement de la batterie.
	Indique la réception d'un message.
	Vous avez un message vocal

Icones	Description
	Indique que le mode Vibreur est activé
	Menu Général activé dans le profil audio
	Indique que le profil Fort est activé
	Indique que le profil Silencieux est activé
	Indique que le profil Kit piéton est activé
	Vous pouvez renvoyer un appel.
	Indique que le téléphone accède au WA
	Indique que vous utilisez la technologie GPRS.
	Indique que le menu Bluetooth est activé

Installation de la carte SIM et de la batterie

Avant de retirer la batterie, assurez-vous que le téléphone est éteint.

1. Retirez la batterie.

Appuyez sur le bouton d'ouverture et maintenez-le enfoncé pendant que vous faites glisser la batterie pour la dégager.

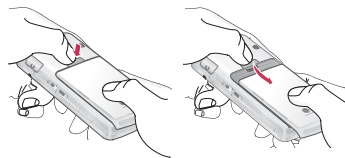

2. Installation de la carte SIM.

Insérez et faites glisser la carte SIM dans le logement approprié. Faites glisser la carte SIM dans le logement approprié. Assurez-vous qu'elle est insérée correctement et que la zone de contact dorée de la carte est bien orientée vers le bas. Pour retirer la carte SIM, appuyez légèrement dessus et tirez-la dans la direction opposée.

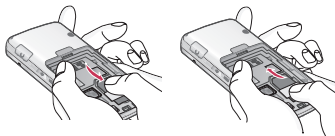

Pour insérer la carte SIM Pour retirer la carte SIM

Remarque

- Le contact métallique de la carte SIM peut facilement être endommagé par des rayures. Manipulez donc la carte SIM avec précautions. Suivez les instructions fournies avec la carte SIM

Installation

3. Installation de la batterie.

Faites glisser la batterie vers le haut jusqu'à ce qu'elle soit en place.

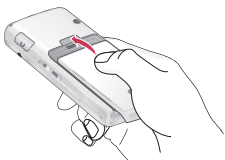

Chargement de la batterie

Avant de connecter le chargeur de voyage au téléphone, vous devez au préalable installer la batterie.



1. Assurez-vous que la batterie est complètement chargée avant d'utiliser le téléphone.
2. La flèche vous faisant face, comme indiqué dans l'illustration, branchez la fiche de l'adaptateur de batterie sur la prise, en bas du téléphone, jusqu'à ce qu'elle soit insérée dans son logement. Vous devez sentir un dé clic.
3. Branchez l'autre extrémité de l'adaptateur de voyage sur la prise murale. Utilisez uniquement le chargeur livré avec le pack.
4. Les barres animées de l'icône de la batterie s'arrêteront dès la fin du chargement.

ATTENTION!

- *Ne forcez pas le connecteur car cela peut endommager le téléphone et/ou l'adaptateur de voyage.*
- *Branchez le chargeur de la batterie verticalement sur la prise murale.*
- *Si vous utilisez le chargeur de la batterie dans un pays étranger, utilisez un adaptateur approprié.*
- *Ne retirez pas la batterie ou la carte SIM pendant le chargement.*

AVERTISSEMENT!

- *Par temps d'orage, débranchez le cordon d'alimentation et le chargeur afin d'éviter les risques d'électrocution ou d'incendie.*
- *Mettez la batterie à l'abri d'objets pointus tels que les crocs ou les griffes d'un animal afin d'éviter tout risque d'incendie.*
- *Lorsque le téléphone est en charge, ne l'utilisez pas pour appeler ou pour répondre aux appels. Ceci peut provoquer un court-circuit et/ou entraîner un risque d'électrocution ou d'incendie.*

Débranchement du chargeur

Déconnectez le chargeur de voyage du téléphone comme indiqué dans l'illustration ci-dessous.



Fonctions générales

Saisie de texte

Vous pouvez entrer des caractères alphanumériques à l'aide du clavier de votre téléphone. Pour ajouter un contact, écrire un message, créer un message d'accueil personnalisé ou des événements dans l'agenda, par exemple, vous devez saisir du texte.

Vous pouvez choisir parmi les méthodes de saisie suivantes :

Mode T9

Ce mode vous permet de saisir des mots en appuyant une seule fois sur une touche pour entrer une lettre. Chaque touche du clavier correspond à plusieurs lettres. Le mode T9 compare automatiquement les touches enfoncées aux termes du dictionnaire interne, afin de déterminer le mot juste.

Mode ABC

Ce mode vous permet d'entrer des lettres en appuyant une fois, deux fois, trois fois ou quatre fois sur la touche correspondant à la lettre désirée, jusqu'à ce que celle-ci apparaisse.

Mode 123 (chiffres)

Pour entrer un chiffre, appuyez une seule fois sur la touche correspondante. Pour accéder au mode 123 dans un champ de texte, appuyez sur la touche jusqu'à ce que le mode 123 apparaisse.

Modification du mode de saisie de texte

1. Lorsque le curseur se trouve dans un champ qui autorise la saisie de caractères, un indicateur de mode de saisie s'affiche dans le coin supérieur droit de l'écran.
2. Vous pouvez modifier le mode de saisie en appuyant sur la touche . Le mode de saisie en cours s'affiche dans le coin supérieur droit de l'écran.

Mode de saisie du texte





Utilisation du mode T9

Le mode de saisie textuelle intuitive T9 vous permet de saisir facilement des mots en utilisant au minimum les touches du téléphone. À chaque touche enfoncée, le téléphone affiche les caractères susceptibles d'être entrés, en se basant sur son dictionnaire intégré.

Vous pouvez également ajouter de nouveaux mots au dictionnaire. À mesure que de nouveaux mots sont ajoutés, le mot est modifié pour afficher le mot le plus proche du dictionnaire.











1. Lorsque vous êtes en mode de saisie textuelle intuitive T9, commencez par taper un mot en utilisant les touches de à . Appuyez une seule fois par lettre.
2. Entrez le mot complet avant de modifier ou de supprimer des caractères

3. Séparez chaque mot d'un espace en appuyant sur la touche . Pour supprimer des lettres, appuyez sur la touche . Pour supprimer tous les mots, maintenez enfoncée la touche .

Remarque

- Pour quitter le mode de saisie de texte sans enregistrer le texte entré, appuyez sur la touche . Le téléphone passe en mode veille.

Pour plus d'informations sur les caractères disponibles via les touches alphanumériques, reportez-vous au tableau ci-dessous.

Touche	Caractères dans l'ordre d'affichage	
	Majuscules	Minuscules
	.,/?!-:'''1	.,/?!-:'''1
	A B C 2	a b c 2
	D E F 3	d e f 3
	G H I 4	g h i 4
	J K L 5	j k l 5
	M N O 6	m n o 6
	P Q R S 7	p q r s 7
	T U V 8	t u v 8
	W X Y Z 9	w x y z 9
	Touche Espace 0	Touche Espace 0

Contacts

Vous pouvez stocker des numéros de téléphone et les noms des personnes auxquels ils correspondent dans la mémoire de votre carte SIM.

En outre, vous pouvez stocker jusqu'à 1000 numéros et noms dans la mémoire de votre téléphone.

Les mémoires de la carte SIM et du téléphone s'utilisent toutes deux de la même façon dans le menu Contacts.

Menu Appel en cours

Votre téléphone comprend des fonctions de réglage que vous pouvez utiliser au cours d'une communication. Pour accéder à ces fonctions pendant un appel, appuyez sur la touche MP3 pour déverrouiller l'écran tactile, puis appuyez sur la touche de fonction gauche [Options].

Pendant un appel

Le menu affiché sur l'écran du combiné pendant un appel est différent du menu principal qui apparaît par défaut en mode veille. Voici la description des options.

Volume

Pour augmenter ou diminuer le volume de l'écouteur.

Émission d'un second appel

Vous pouvez rechercher un numéro dans le répertoire afin d'émettre un second appel. Appuyez sur la touche de fonction droite, puis sélectionnez Liste. Pour enregistrer un numéro dans le répertoire au cours d'une communication, appuyez sur la touche de fonction droite, puis sélectionnez **Ajouter**.

En attente

Pour mettre son correspondant en attente.

Reprendre

Lorsque le correspondant est en attente, à la place de "en attente" s'affiche "reprendre". Cela permet de reprendre la conversation.

Permuter

Lors d'un double appel, permet de basculer d'un appel à l'autre.

Terminer tout

Pour mettre fin à tous les appels.

Conférence

Voir explications page 21.

Messages

Pour accéder au menu Messages.

Réception d'un appel entrant

Pour répondre à un appel entrant signalé par une sonnerie, relevez le slide, puis appuyez sur la touche .

Le combiné peut également vous prévenir lorsque vous recevez un appel entrant en cours de communication. Un son se fait entendre dans l'écouteur, et l'écran affiche un second appel en attente. Cette fonction, appelée Mise en attente, n'est disponible que si votre réseau le prend en charge. Pour plus d'informations sur l'activation et la désactivation de cette fonction, reportez-vous à la rubrique Mise en attente.

Refus d'un appel entrant

Vous pouvez refuser un appel entrant sans avoir à y répondre. Il vous suffit pour cela d'appuyer sur la touche .

Activation de tonalité de touches (DTMF) pendant un appel

Pour activer des tonalités DTMF pendant un appel, appuyez sur la touche de fonction gauche, puis sélectionnez Envoi touches. Les tonalités DTMF peuvent être désactivées de la même manière. Ces tonalités permettent à votre téléphone d'utiliser un standard automatisé.

Désactiver le microphone

Vous pouvez désactiver le microphone pendant un appel en appuyant sur la touche [Options] et en sélectionnant Silence. Le microphone du poste GSM peut être activé en sélectionnant Retour. Quand le microphone est désactivé, vous pouvez toujours entendre la personne qui vous appelle sans qu'elle vous entende.

Appels multiparties ou conférences téléphoniques

Le service d'appels multiparties ou de conférences téléphoniques vous permet d'avoir une conversation simultanée avec plusieurs appelants, si votre opérateur réseau prend en charge cette fonction. Il est possible de configurer uniquement un appel multiparties lorsque vous disposez d'un appel actif et d'un appel en attente, et que vous avez répondu aux deux appels. Dès qu'un appel multiparties est configuré, la personne qui a configuré cet appel peut ajouter, déconnecter ou séparer les appels (c'est-à-dire, retirer un appel de l'appel multipartie tout en restant connecté avec vous). Toutes ces options sont disponibles à partir du menu Appel en conférence. Le nombre maximum d'appelants dans un appel multiparties est de cinq. Dès le départ, vous contrôlez l'appel multiparties, et vous êtes le seul à pouvoir y ajouter des appelants.

Émission d'un second appel

Vous pouvez émettre un second appel alors que vous êtes déjà en communication. Entrez le second numéro et appuyez sur la touche . Lorsque le second appel est connecté, le premier est automatiquement mis en attente. Vous pouvez basculer entre les deux appels en appuyant sur la touche de navigation du bas, puis en sélectionnant Permuter.

Configuration d'une conférence téléphonique

Mettez un appel en attente et lorsque l'appel en cours est activé, appuyez sur la touche de fonction gauche et sélectionnez Conférence / Joindre tout.

Mise en attente d'une conférence téléphonique

Appuyez sur la touche de fonction gauche, puis sélectionnez Conférence téléphonique/Tout mettre en attente.

Activation d'une conférence téléphonique en attente

Appuyez sur la touche de fonction gauche, puis sélectionnez Conférence téléphonique/Tout joindre.

Ajout d'appels à la conférence téléphonique

Pour ajouter un appel à une conférence téléphonique en cours, appuyez sur la touche de fonction gauche et sélectionnez Conférence téléphonique/Tout joindre.

Affichage des appelants dans une conférence téléphonique

Pour consulter à l'écran les numéros des appelants qui participent à la conférence, utilisez les touches de navigation haut/bas.

Conversation privée au cours d'une conférence téléphonique

Pour avoir une conversation privée avec l'un des appelants de la conférence, affichez à l'écran le numéro de l'appelant avec qui vous souhaitez parler, puis appuyez sur la touche de fonction gauche. Sélectionnez Conférence téléphonique/Privé pour mettre en attente tous les autres appelants.

Fin d'une conférence téléphonique

L'appelant actuellement affiché d'une conférence téléphonique peut être déconnecté en appuyant sur la touche . Pour mettre fin à une conférence téléphonique, appuyez sur la touche de fonction gauche, puis sélectionnez Conférence téléphonique/Fin multipartie. Après avoir appuyé sur la touche de fonction gauche, sélectionnez Conférence téléphonique/Tout terminer pour mettre fin à tous les appels actifs et en attente.

Arborescence des menus

1. Profils audio

- 1.X.1 Activer
- 1.X.2 Personnaliser
- 1.X.3 Renommer

2. Journal appels

- 2.1 Appels en absence
- 2.2 Appels reçus
- 2.3 Appels émis
- 2.4 Tous les appels
- 2.5 Supprimer les appels récents
- 2.6 Frais d'appel
- 2.7 Infos GPRS

3. Outils

- 3.1 Favoris
- 3.2 Réveil
- 3.3 Calculatrice
- 3.4 Convertisseur
- 3.5 Fuseaux horaires
- 3.6 Services +

4. Agenda

- 4.1 Répertoire
- 4.2 Calendrier
- 4.3 Mémos

5. Messages

- 5.1 Nouveau message
- 5.2 Boîte de réception
- 5.3 E-mail
- 5.4 Brouillons
- 5.5 Boîte d'envoi
- 5.6 Messagerie vocale
- 5.7 Message d'information
- 5.8 Modèles
- 5.9 Réglages

6. Multimédia

- 6.1 Photos
- 6.2 Caméra vidéo
- 6.3 Mémo vocal
- 6.4 MP3
- 6.5 Mon album
- 6.6 Mes vidéos
- 6.7 Réglages

7. Internet

- 7.1 Page d'accueil
- 7.2 Favoris
- 7.3 Accéder à l'URL
- 7.4 Réglages

8. Mon dossier

- 8.1 Jeux et applis
- 8.2 Vidéos
- 8.3 Photos
- 8.4 Musique
- 8.5 Texte
- 8.6 Images
- 8.7 Sons
- 8.8 Autres

9. Réglages

- 9.1 Date et heure
- 9.2 Affichage
- 9.3 Mode éco.
- 9.4 Langue
- 9.5 Connectivité
- 9.6 Appels
- 9.7 Sécurité
- 9.8 Etat mémoire
- 9.9 Réinitialiser réglages

Dans Profils audio, vous pouvez régler et personnaliser les sonneries du téléphone selon différents événements, environnements ou groupes d'appelants.

Activer (Menu 1.X.1)

1. La liste des profils s'affiche.
2. Dans la liste des **Profils audio**, faites défiler l'affichage pour sélectionner le profil que vous souhaitez activer, puis appuyez sur la touche de fonction gauche [☐] [Ok] ou sur la touche OK.
3. Sélectionnez ensuite **Activer**.

Personnaliser (Menu 1.X.2)

Accédez au profil de votre choix dans la liste. Après avoir appuyé sur la touche de fonction gauche [☐] ou la touche OK, sélectionnez l'option **Personnaliser**. L'option des paramètres du profil s'ouvre. Vous pouvez définir les options suivantes.

- ▶ **Alerte appels**: permet de définir le type de signal souhaité pour les appels entrants.
- ▶ **Mélodie appels**: permet de sélectionner dans une liste la tonalité de sonnerie souhaitée.
- ▶ **Volume mélodie**: Permet d'ajuster le volume de la mélodie.
- ▶ **Alerte messages**: permet de définir le type de signal souhaité pour les messages.
- ▶ **Mélodie messages**: permet de sélectionner le signal des messages.

- ▶ **Bip touches**: permet de sélectionner la tonalité du clavier.
- ▶ **Volume clavier**: permet de régler le volume du son du clavier.
- ▶ **Bip slide**: permet de définir le bip du slide en fonction de l'environnement.
- ▶ **Volume effets sonores**: permet de régler le volume des effets sonores.
- ▶ **Volume marche/arrêt**: permet de régler le volume de la sonnerie lorsque vous allumez ou éteignez le téléphone.
- ▶ **Réponse automatique**: Cette fonction est activée uniquement lorsque votre téléphone est connecté au kit mains libres.
 - **Désactivé**: Le répondeur ne se déclenche pas automatiquement.
 - **Après 5 secs**: Après 5 secondes, le répondeur se déclenche automatiquement.
 - **Après 10 secs**: Après 10 secondes, le répondeur se déclenche automatiquement.

Renommer (Menu 1.X.3)

Vous pouvez renommer un profil avec le nom de votre choix.

Remarque

- ▶ *Les profils Vibreur seul, Silencieux et Kit piéton ne peuvent pas être renommés.*

Journal appels

Vous pouvez consulter la liste des appels manqués, des appels reçus et des numéros composés uniquement si le réseau prend en charge le service CLI (Calling Line Identification, identification de la ligne appelante) dans la zone de couverture. Le numéro et le nom (si disponibles) s'affichent tous deux avec la date et l'heure de l'appel. Vous pouvez également consulter la durée des appels.

Appels en absence

Menu 2.1

Cette option permet de consulter les derniers appels auxquels vous n'avez pas répondu. Vous pouvez également.

Appels reçus

Menu 2.2

Cette option permet de consulter les derniers appels entrants. Vous pouvez également.

Appels émis

Menu 2.3

Cette option permet de consulter les appels émis (numéros que vous avez appelés ou essayé d'appeler). Vous pouvez également.

Tous les appels

Menu 2.4

Vous pouvez afficher la liste de l'ensemble des derniers appels entrants et sortants.

Supprimer les appels récents

Menu 2.5

Cette fonction vous permet de supprimer les listes des appels manqués, des appels reçus, des appels composés et celle de tous les appels en même temps.

Frais d'appel

Menu 2.6

Durée de l'appel (Menu 2.6.1)

Cette fonction vous permet de consulter la durée des appels entrants et sortants. Vous pouvez également réinitialiser les minuteurs d'appels. Les options de minuterie disponibles sont les suivantes :

Coût de l'appel (Menu 2.6.2)

Cette fonction vous permet de vérifier le coût de votre dernier appel, de tous les appels, de conserver et de réinitialiser les coûts. Pour réinitialiser le coût, vous avez besoin du code PIN2.

Réglages (Menu 2.6.3)

(dépendant de la carte SIM)

► **Tarif / Unité:** Vous pouvez spécifier le type de devise et le prix unitaire. Contactez votre fournisseur de service pour obtenir les prix unitaires. Pour sélectionner la monnaie ou l'unité dans ce menu, vous avez besoin du code PIN2.

- ▶ **Réglages crédit:** Ce service du réseau vous permet de limiter le coût de vos appels en sélectionnant des unités de facturation. Si vous sélectionnez **Lire**, le nombre d'unités restantes s'affiche. Si vous sélectionnez **Modifier**, vous pouvez **modifier** votre limite de facturation.
- ▶ **Afficher durée:** Ce service du réseau vous permet de voir automatiquement le coût de vos derniers appels. S'il est défini sur **Activé**, vous pouvez voir le dernier coût à la fin de l'appel.

Infos GPRS

Menu 2.7

Vous pouvez vérifier la quantité de données transférées via le réseau GPRS au moyen de l'option Info GPRS. De plus, vous pouvez afficher le temps passé en ligne.

Durée de l'appel (Menu 2.7.1)

Vous pouvez vérifier la durée du **Dernier appel** et de **Tous les appels**. Vous pouvez également Réinitialiser les minuteurs d'appels.

Volume données (Menu 2.7.2)

Vous pouvez vérifier les volumes **Envoyé**, **Reçus** ou **Tout** et **Réinitialiser**.

Outils

Favoris

Menu 3.1

Les menus rapides vous permettent d'ajouter vos favoris à la liste fournie. Une fois votre menu créé, vous pouvez accéder rapidement à la fonction de votre choix dans l'écran de veille en appuyant sur la touche de navigation vers le haut.



Remarque

- ▶ Les menus SMS, MMS, Jeux et applis, Connectivité, Réveil, MP3 et Photos figurent déjà dans vos favoris.

Réveil

Menu 3.2

Vous pouvez définir jusqu'à 5 alarmes pour être réveillé à une heure spécifique.

1. Sélectionnez **Activé** et entrez l'heure de réveil de votre choix.
2. Sélectionnez la période de répétition du réveil : **Une seule fois, Lun ~ Ven, Lun ~ Sam, Tous les jours.**
3. Sélectionnez la sonnerie d'alarme de votre choix et appuyez sur la touche  [OK].
4. Modifiez le nom de l'alarme et appuyez sur  [OK].

Calculatrice

Menu 3.3

Ce menu permet d'exécuter des fonctions standard, telles que des additions, des soustractions, des multiplications et des divisions (+, -, x, ÷).

En outre, vous avez accès à de nombreuses fonctions de votre calculatrice, telles que: (+/-, -, sin, cos, tan, log, ln, exp, sqrt.)

Convertisseur

Menu 3.4

Ce menu permet de convertir une mesure en l'unité de votre choix. 9 types de mesure peuvent être convertis en diverses unités: **Devises, Surface, Longueur, Poids, Température, Volume, Vitesse, Chaussures et Vêtements.**

Fuseaux horaires

Menu 3.5

À l'aide des touches de navigation gauche/droite, vous pouvez consulter l'heure du méridien de Greenwich (GMT) et des principales villes du monde entier.

L'écran affiche le nom, la date et l'heure actuelle de la ville sélectionnée.

Services +

Menu 3.6

Ce menu dépend de la carte SIM et des services du réseau.

Remarque

- ▶ Si la carte SIM prend en charge les services SAT (SIM Application Toolkit), ce menu correspond au nom de service spécifique de l'opérateur stocké sur la carte SIM.
- ▶ Si la carte SIM ne prend pas en charge les services SAT, ce menu correspond à Profils.

Répertoire

Menu 4.1

Rechercher contact (Menu 4.1.1)

1. Sélectionnez **Rechercher** en appuyant sur la touche de fonction gauche [Répertoire] ou [OK].
2. Saisissez le nom que vous cherchez.

Remarque

- Pour lancer une recherche instantanée, entrez le premier caractère du nom à rechercher.
3. Pour modifier, supprimer ou copier une entrée ou associer une fonction vocale à une entrée, sélectionnez  [Options]. Les menus suivants apparaissent.

Remarque

- Pour utiliser la fonction d'identification de l'appelant par photo, votre répertoire doit comporter des contacts et la résolution des photos sélectionnées doit être de 72x72 pixels. Pour plus d'informations sur l'association de photos à des contacts, reportez-vous à la section Photo.

Ajouter (Menu 4.1.2)

Cette fonction vous permet d'ajouter une entrée à l'annuaire.

1. Sélectionnez **Ajouter** en appuyant sur la touche de fonction gauche  [OK].
2. Sélectionnez la mémoire sur laquelle enregistrer le contact : **SIM** ou **Téléphone**. Si vous choisissez d'enregistrer le contact sur la mémoire du téléphone, vous devez sélectionner le numéro que vous souhaitez définir en tant que numéro principal.

Groupes d'appel (Menu 4.1.3)

Vous pouvez intégrer 20 membres maximum par groupe. Vous pouvez dresser une liste pour 7 groupes.

N° abrégés (Menu 4.1.4)

Vous pouvez assigner n'importe quelle touche (de  à ) à une entrée de la liste de noms.

Vous pouvez appeler directement une personne en appuyant sur cette touche.

Mes numéros (Menu 4.1.5)

(dépendant de la carte SIM)



Vous pouvez enregistrer et consulter votre numéro personnel sur votre carte SIM.

Signature (Menu 4.1.6)

Cette option vous permet de créer votre propre carte de visite avec votre nom et un numéro de téléphone portable.

Réglages (Menu 4.1.7)

Accédez à **Réglages**, puis appuyez sur la touche  [OK].

- **Mémoire**: Sélectionnez **Mémoire** puis appuyez sur la touche de fonction gauche  [OK].
- **Affichage**: Faites défiler l'affichage pour sélectionner les options d'affichage, puis appuyez sur  [OK].
- **Copier tout/Tout déplacer**: Vous pouvez copier/déplacer des entrées de la mémoire de la carte SIM vers la mémoire du téléphone et vice versa.





- ▶ **État Mémoire:** Cela indique l'état de la mémoire de votre carte SIM et de votre téléphone.
- ▶ **Supprimer répertoire:** Vous pouvez supprimer toutes les entrées de la carte SIM ou du téléphone. Cette fonction requiert un code de sécurité.
- ▶ **SDN:** Utilisez cette fonction pour accéder à une liste spécifique de services fournis par votre opérateur réseau (si cette fonction est prise en charge par votre carte SIM).

Calendrier

Menu 4.2

Lorsque vous accédez à ce menu, un calendrier apparaît. En haut de l'écran figurent des sections relatives à la date. Lorsque vous changez la date, le calendrier est mis à jour en fonction de la nouvelle date.

Pour changer le jour, le mois et l'année :



Touche	Description	Touche	Description
	Tous les ans		Toutes les semaines
	Tous les mois		Tous les jours

En mode Calendrier, appuyez sur la touche de fonction gauche  [Options] pour utiliser les fonctions ci-après.

Ajouter (Menu 4.2.1)

Cette fonction vous permet d'ajouter un nouvel agenda et un nouveau mémo pour un jour choisi. Vous pouvez enregistrer jusqu'à 20 notes.

Afficher agendas quotidiens (Menu 4.2.2)

Permet d'afficher la note ou le mémo correspondant au jour choisi. Utilisez  ,  pour naviguer dans les listes de notes. Si vous avez défini une alarme pour la note, l'icône d'alarme s'affiche.

Supprimer anciens (Menu 4.2.3)

Vous pouvez supprimer un ancien agenda qui vous a déjà été indiqué.

Tout supprimer (Menu 4.2.4)

Vous pouvez supprimer toutes les notes.

Aller à date (Menu 4.2.5)



Vous pouvez accéder directement à la date désirée.

Définir sonnerie d'alarme (Menu 4.2.6)

Vous pouvez définir une alarme pour chaque date sélectionnée.

Mémos

Menu 4.3

1. Sélectionnez le mémo en appuyant sur la touche de fonction gauche  [OK].
2. Si la liste est vide, appuyez sur la touche de fonction gauche  [Écrire] pour en créer un nouveau.
3. Saisissez le mémo puis appuyez sur la touche de fonction gauche  [OK].

Remarque

- ▶ Appuyez sur  pour modifier le mode de saisie du texte.

Nouveau message

Menu 5.1

Ce menu comprend les fonctions en rapport avec les SMS (Service de messages courts), les MMS (Service de messagerie multimédia), la messagerie vocale, ainsi que les messages de service du réseau.

Écrire SMS (Menu 5.1.1)

Vous pouvez écrire et modifier un message texte, en vérifiant le nombre de pages du message.



1. Accédez au menu **Nouveau message** en appuyant sur la touche de fonction gauche  [OK].
2. Si vous souhaitez rédiger un nouveau message, sélectionnez **Écrire SMS**.
3. Pour faciliter la saisie du texte, utilisez le mode T9.
4. Appuyez sur [Insérer] pour insérer une pièce jointe.

Insérer

- ▶ **Images:** Vous pouvez insérer des images Par défaut ou les photos de Mon dossier qui sont disponibles pour les messages courts.
- ▶ **Sons:** Vous pouvez insérer les sons qui sont disponibles pour les messages courts.
- ▶ **Modèles SMS:** Vous pouvez utiliser les Modèles SMS prédéfinis dans le téléphone.
- ▶ **Répertoire:** Vous pouvez insérer les numéros de téléphone ou les adresses électroniques de vos contacts.
- ▶ **Symbole:** Vous pouvez ajouter des caractères spéciaux.

- ▶ **Signature:** Vous pouvez ajouter votre carte de visite au message.
- 5. Si vous voulez définir une option pour votre texte, ou terminer sa rédaction, appuyez sur la touche  [Options].

Options

- ▶ **Envoyer:** Permet d'envoyer des messages texte.
 1. Entrez les numéros des destinataires.
 2. Appuyez sur la touche  pour ajouter d'autres destinataires.
 3. Vous pouvez ajouter des numéros de téléphone au carnet d'adresses.
 4. Appuyez sur la touche  après avoir saisi les numéros. Tous les messages sont enregistrés automatiquement dans la boîte d'envoi, même si l'envoi a échoué.
- ▶ **Enregistrer brouillons:** Permet de stocker les messages dans le menu Brouillons.
- ▶ **Police & Alignement:** Vous pouvez sélectionner la taille et le style de police.
- ▶ **Couleur:** Sélectionnez la Couleur du premier plan et de l'arrière-plan.
- ▶ **Ajouter dictionnaire:** Vous pouvez ajouter vos propres mots. Ce menu s'affiche uniquement lorsque le mode édition est Intuitif (T9Abc/T9abc/T9ABC).
- ▶ **Langue du T9:** Sélectionnez la langue pour le mode de saisie T9. Vous pouvez également désactiver le mode de saisie T9 en sélectionnant «T9 désactivé».

- ▶ **Quitter:** Si vous appuyez sur Quitter pendant la rédaction d'un message, vous pouvez stopper l'écriture du message et revenir au menu Message. Le message que vous avez rédigé n'est pas enregistré.

Ecrire MMS (Menu 5.1.2)

Vous pouvez écrire et modifier des MMS, en vérifiant la taille du message.

1. Accédez au menu **Nouveau message** en appuyant sur la touche de fonction gauche [OK].
2. Si vous souhaitez rédiger un nouveau message, sélectionnez **Ecrire MMS**.
3. Vous pouvez créer un nouveau message ou choisir un des modèles de message multimédia déjà créé.
4. Appuyez sur Insérer pour ajouter un élément : Photos, Images, Sons, Mémoire externe, Répertoire, Symbole, Nouvelle photo, Nouveau mémo, Modèles SMS et Signature.

Options

- ▶ **Envoyer:** Vous pouvez envoyer des MMS à plusieurs destinataires, donner la priorité à votre message, et aussi différer son envoi.

Remarque

- ▶ *Tous les messages sont enregistrés automatiquement dans la boîte d'envoi, même si l'envoi a échoué.*
- ▶ **Aperçu:** Vous pouvez afficher un aperçu des MMS que vous avez rédigés.

- ▶ **Enregistrer:** Vous pouvez enregistrer des MMS dans la boîte d'envoi ou en tant que modèles.
- ▶ **Modifier le sujet:** Modifie les MMS choisis.
- ▶ **Ajouter diapo:** Vous pouvez ajouter une diapo avant ou après la diapo actuelle.
- ▶ **Aller à la diapo:** Vous pouvez accéder à la diapositive précédente ou suivante.
- ▶ **Supprimer diapo:** Vous pouvez supprimer les diapositives actuelles.
- ▶ **Format diapo**
 - **Définir la minuterie:** Vous pouvez définir le minuteur pour la diapositive, le texte, l'image et le son.
 - **Échanger texte et images:** Permet de modifier la position des images et du texte dans le message.
- ▶ **Supprimer pièce jointe:** permet de supprimer les images ou les sons de la diapositive. Cette option n'est disponible que lorsque vous avez ajouté des fichiers multimédia.
- ▶ **Ajout dictionnaire:** Vous pouvez ajouter vos propres mots. Ce menu s'affiche uniquement lorsque le mode édition est Intuitif (T9Abc/T9abc/T9ABC).
- ▶ **Langues du T9:** Sélectionnez la langue pour le mode de saisie T9. Vous pouvez également désactiver le mode de saisie T9 en sélectionnant «T9 désactivé».
- ▶ **Quitter:** Vous pouvez revenir au menu Message.

Remarque

- ▶ Si vous sélectionnez une image de 50 Ko lors de la rédaction d'un message multimédia, le chargement dure au moins 10 secondes. En outre, vous ne pouvez activer aucune touche pendant le chargement. Au bout de 10 secondes, vous pouvez rédiger votre message multimédia.

Écrire message e-mail (Menu 5.1.3)

Pour envoyer/recevoir des e-mails, vous devez configurer un compte de messagerie. Reportez-vous à la section E-mail.

- ▶ **Envoyer**: permet d'envoyer un e-mail.
- ▶ **Modifier le destinataires**: permet d'ajouter des destinataires.
- ▶ **Modifier le sujet**: permet de modifier l'objet de l'e-mail.
- ▶ **Enregistrer Brouillons**: permet d'enregistrer le message dans le menu Brouillons.
- ▶ **Dictionnaire T9**: permet de sélectionner la langue pour le mode de saisie T9. Vous pouvez également désactiver le mode de saisie T9 en sélectionnant "T9 désactivé".
- ▶ **Quitter**: Si vous sélectionnez cette option pendant la rédaction d'un message, vous êtes renvoyé au menu Message et le message en cours de rédaction n'est pas enregistré.

Remarque

- ▶ Vous pouvez enregistrer jusqu'à 50 messages pour chaque compte de messagerie, soit un total de 150 messages pour les trois comptes réunis. Vous pouvez enregistrer jusqu'à 30 messages dans le dossier Boîte de réception, jusqu'à 5 messages dans les dossiers Boîte d'envoi et Brouillons et jusqu'à 10 messages dans le dossier Envoyé. Lorsque le dossier Brouillons, Boîte d'envoi ou Envoyé est plein et que vous essayez d'enregistrer des messages dans l'un de ces dossiers, le premier message enregistré est automatiquement supprimé.
- ▶ La taille maximum autorisée pour un message est de 300 Ko (pièces jointes comprises) pour l'envoi et de 100 Ko pour la réception. Lorsque vous recevez un message contenant plus de cinq pièces jointes, vous n'en recevez que cinq. Certaines pièces jointes peuvent ne pas s'afficher correctement.

Boîte de réception Menu 5.2

Vous êtes averti lorsque vous recevez des messages. Ils sont stockés dans la Boîte de réception. Les messages de la boîte de réception sont identifiés par des icônes. Pour plus d'informations, reportez-vous aux instructions sur les icônes.

Si le téléphone affiche 'Pas d'espace pour message SIM', vous devez supprimer tous les messages SIM de votre boîte d'envoi ou boîte de réception.

Si le téléphone affiche 'Pas d'espace pour message', vous pouvez libérer de l'espace dans chaque dossier en supprimant les messages, les médias et les applications.

* Message SIM

Message SIM® signifie que le message a été exceptionnellement stocké sur la carte SIM. Vous pouvez déplacer ce message vers le téléphone.

Pour le message multimédia notifié, vous devez attendre le téléchargement et le traitement du message.

E-mail

Menu 5.3

Vous pouvez vérifier les e-mails enregistrés, les brouillons, la boîte d'envoi ainsi que les e-mails envoyés. La boîte de réception peut contenir jusqu'à 30 e-mails.

Brouillons

Menu 5.4

En utilisant ce menu, vous pouvez préréglé jusqu'à cinq MMS que vous utilisez fréquemment. Ce menu montre le préréglage de la liste des MMS.



Boîte d'envoi

Menu 5.5

Ce menu vous permet d'afficher le message que vous êtes sur le point d'envoyer ou dont l'envoi a échoué. Après avoir été envoyé, le message est automatiquement sauvegardé dans le menu Messages envoyés.

Messagerie vocale

Menu 5.6

Une fois ce menu sélectionné, il vous suffit d'appuyer sur la touche de fonction gauche  [OK] pour écouter vos messages vocaux. Vous pouvez également maintenir enfoncée la touche , en mode veille, pour écouter vos messages.

Remarque

- ▶ Lorsque vous recevez un message vocal, une icône s'affiche et une alerte sonore est émise. Demandez à votre fournisseur de services plus d'informations sur ses services.

Message d'information (Dépendant du réseau et de l'abonnement)

Menu 5.7

Les messages du service d'info sont des messages texte fournis par le réseau au GSM. Ils fournissent toutes sortes d'informations générales, telles que des bulletins météorologiques, des informations sur la circulation routière, sur les taxis, sur des cosmétiques ou le cours des actions. Les différents types d'information sont associés à un numéro, ce qui permet de contacter le fournisseur de service en saisissant le numéro correspondant aux informations souhaitées. Une fois un message de service d'information reçu, le message contextuel indique que vous avez reçu un message ou affiche le message directement.

Modèles

Menu 5.8

Modèles SMS (Menu 5.8.1)

Vous disposez de 6 modèles de SMS.

- **Rappelez-moi SVP**
- **Je suis en retard, J'arriverai à**
- **Où êtes-vous?**
- **Je suis en route**
- **Urgent. Appelez-moi.**
- **Je t'aime**

Modèles MMS (Menu 5.8.2)

Vous disposez des options suivantes.

Réglages

Menu 5.9

SMS (Menu 5.9.1)

► Types de message:

Texte, Voix, Fax, Téléappel, X.400, E-mail, ERMES

Généralement, le type de message est défini sur Texte. Vous pouvez convertir votre texte dans d'autres formats. Contactez votre fournisseur de service pour connaître la disponibilité de cette fonction.

- **Durée de validité:** Ce service du réseau vous permet de définir la durée de stockage de vos messages texte dans le centre de messages.
- **Accusé de réception:** Si vous avez défini sur Oui, vous pouvez vérifier que votre message a été reçu.

- **Réponse en cours de chargement:** Lorsqu'un message est envoyé, les destinataires peuvent répondre et reporter le coût de la réponse sur votre facture téléphonique.
- **Centre SMS:** Si vous souhaitez envoyer le message texte, vous pouvez recevoir l'adresse du centre SMS via ce menu.

MMS (Menu 5.9.2)

- **Priorité:** Vous pouvez définir la priorité du message sélectionné.
- **Durée de validité:** Ce service du réseau vous permet de définir la durée de stockage de vos MMS dans le centre de messages.
- **Objet:** Vous pouvez saisir l'objet des MMS lorsque ce menu est activé.
- **Accusé de réception:** Si vous avez défini cette option sur Oui dans ce menu, vous pouvez vérifier que votre message a été correctement envoyé.
- **Récupération automatique:** Si vous sélectionnez Actif vous recevrez les MMS automatiquement. Si vous sélectionnez Désactivé, vous recevrez uniquement un message de notification dans la boîte de réception. Vous pourrez ensuite vérifier cette notification. Si vous sélectionnez Oui sauf à l'étranger, les MMS que vous recevez dépendent du réseau local.
- **Profils:** Si vous sélectionnez serveur de MMS, vous pouvez définir l'URL au serveur de MMS.
- **Messages autorisés**

Personnels: Message personnel.

Publicités: Message commercial.

Informations: Informations nécessaires.

E-mail (Menu 5.9.3)

Ce menu permet de modifier, de supprimer et d'ajouter un compte e-mail.

► **Compte**

Vous pouvez configurer jusqu'à 3 comptes e-mail en sélectionnant Ajouter nouveau. En utilisant le menu Modifier, vous pouvez définir les valeurs suivantes.

► **Point d'accès**

Vous pouvez modifier les points d'accès. Des points d'accès par défaut pour différents opérateurs sont enregistrés dans la mémoire du téléphone.

► **Signature**

Vous pouvez créer votre signature.

Numéro boîte vocale (Menu 5.9.4)

Vous pouvez recevoir des messages vocaux si cette fonction est prise en charge par le fournisseur de service réseau. Lorsqu'un nouveau message arrive dans la boîte vocale, le symbole apparaît à l'écran. Veuillez demander à votre fournisseur de service réseau plus d'informations sur ses services afin de configurer le téléphone en conséquence.

Message d'information (Menu 5.9.5)

► **Charger**

Si vous sélectionnez ce menu, votre téléphone recevra les messages de service d'information.

► **Alerte**

Votre téléphone émettra un bip à la réception des numéros de message du service d'information.

► **Langues**

Vous pouvez sélectionner la langue voulue en appuyant sur [Activé/Désactivé].

Messages Push (Menu 5.9.6)

Vous pouvez définir cette option selon que vous souhaitez recevoir les messages Push ou non.

Photos

Menu 6.1

Cette application vous permet de prendre des photos.

Appuyez sur la touche de fonction gauche [Options] pour afficher les options de menu contextuel suivantes.

- ▶ **Luminosité:** détermine le degré de luminosité.
- ▶ **Taille:** détermine la taille d'une image.
- ▶ **Retardateur:** détermine le délai d'attente avant la prise de photo.
- ▶ **Qualité:** détermine la qualité d'une image.
- ▶ **Avec balance:** détermine la balance des blancs.
- ▶ **Album:** affiche les photos qui ont été prises.
- ▶ **Quitter:** Permet de quitter le mode de Photo.
- ▶ **Mode:** permet d'activer la photographie en rafale, ou en vue fixe.
- ▶ **Effet:** détermine les effets spéciaux
- ▶ **Flash:** détermine le fonctionnement du flash.
- ▶ **Zoom:** détermine la puissance du zoom.

Remarque

- ▶ Les vues fixes sont disponibles uniquement pour une résolution de 176 x 220 pixels.
- ▶ La prise de photos en rafale est disponible uniquement pour une résolution de 320 x 240 ou 640 x 480 pixels.
- ▶ Pour utiliser la fonction d'identification de l'appelant par photo, la résolution des photos à associer aux contacts doit être de 72 x 72 pixels.
- ▶ Lorsque vous avez pris et enregistré la photo, allez dans Contacts, puis sélectionnez le contact auquel associer la photo ou sélectionnez Ajouter nouveau pour créer un nouveau contact (notez qu'une photo peut être associée aux contacts stockés sur la carte SIM uniquement et non à ceux de la carte mémoire).
- ▶ Sélectionnez Modifier. Si vous ne souhaitez pas modifier le nom, appuyez sur OK, puis utilisez les touches de navigation pour sélectionner l'image de votre choix.
- ▶ Utilisez les touches ◀ et ▶ pour vous déplacer et sélectionner les photos de votre choix (notez que seules les photos ayant une résolution de 72 x 72 pixels sont répertoriées).
- ▶ Une fois que vous avez choisi la photo à associer au contact, appuyez sur la touche de fonction gauche pour l'enregistrer dans le profil du contact.
- ▶ La photo s'affichera dès que vous recevrez un appel de ce contact (sauf si ce dernier choisit de masquer son numéro).

Caméra vidéo

Menu 6.2

Cette application vous permet d'enregistrer un clip vidéo.

Appuyez sur la touche de fonction gauche [Options] pour afficher les options de menu contextuel suivantes.

- ▶ **Luminosité**: détermine le degré de luminosité.
- ▶ **Taille**: détermine la taille d'enregistrement de la vidéo.
- ▶ **Retardateur**: détermine la durée avant le début de l'enregistrement.
- ▶ **Qualité**: détermine la qualité d'un clip vidéo.
- ▶ **Avec balance**: détermine la balance des blancs de la vidéo.
- ▶ **Durée d'enregistrement**: détermine le temps d'enregistrement de la vidéo.
- ▶ **Quitter**: Permet de quitter le mode de Caméra vidéo.
- ▶ **Effet**: Permet de déterminer les effets spéciaux appliqués au clip vidéo
- ▶ **Flash**: détermine le fonctionnement du flash.
- ▶ **Zoom**: détermine la puissance du zoom.

Mémo vocal

Menu 6.3

La fonction Mémo vocal permet d'enregistrer jusqu'à 20 messages vocaux ; chaque mémo peut durer jusqu'à 20 secondes.

MP3

Menu 6.4

Le KG800 est équipé d'un lecteur MP3 intégré. Vous pouvez écouter de la musique enregistrée au format MP3 dans la mémoire de votre téléphone, en utilisant un kit piéton compatible ou le haut-parleur interne.

Le lecteur audio prend en charge :

- **MPEG-1 Layer III**: fréquence d'échantillonnage max.: 48 KHz, débit binaire : de 32 Kbps à 192 Kbps, stéréo
- **MPEG-2 Layer III**: fréquence d'échantillonnage max. : 24 KHz, débit binaire: de 32 Kbps à 160 Kbps, stéréo
- **AAC**: formats ADIF, ADTS (fréquence d'échantillonnage jusqu'à 48 KHz)
- **AAC+**: V1: (débit binaire 16-128 Kops)
V2: (débit binaire 16-48 Kops)
(fréquence d'échantillonnage comprise entre 8 KHz et 48 KHz)
- **MP4, M4A**: fréquence d'échantillonnage comprise entre 8 KHz et 48 KHz, débit binaire jusqu'à 320 Kops en stéréo.
- **WMA**: fréquence d'échantillonnage comprise entre 8 KHz et 48 KHz, débit binaire jusqu'à 320 Kops en stéréo.

Remarque

- ▶ Le modèle KG800 ne prend pas en charge le débit variable des fichiers MP3 et AAC. En conséquence, le format de fichier MP3 à débit variable ne peut être converti en AAC.

Vous pouvez transférer des fichiers MP3 d'un ordinateur compatible vers la mémoire de votre téléphone portable à l'aide du mode de stockage de masse. Lorsque vous connectez le téléphone au PC à l'aide du câble USB (fourni avec votre téléphone), il apparaît comme disque amovible dans l'Explorateur Windows. Si vous utilisez le système d'exploitation Win98 SE, vous devrez installer le pilote de stockage de masse pour Windows 98 depuis le CD-ROM.

Remarque

- ▶ Le PC utilisé doit fonctionner sous Windows 98 Second Edition, Windows 2000, Windows ME ou Windows XP.
- ▶ Outre la possibilité de télécharger des fichiers MP3 vers votre téléphone, vous pouvez également télécharger sur un ordinateur les photos prises avec votre téléphone, à l'aide du câble USB fourni. Vous pouvez également gérer votre répertoire, votre agenda ainsi que vos mémos depuis votre ordinateur. Contactez votre revendeur agréé pour connaître les accessoires disponibles.
- ▶ Pour télécharger des fichiers MP3 sous Windows 2000, nous vous conseillons de définir les options de dossier comme suit : Mode Web
→ Utiliser les dossiers classiques de Windows(!).

1. Aller au lecteur MP3: accède au lecteur MP3.

Appuyez sur la touche de fonction gauche  [Options] pour accéder aux menus suivants :

- ▶ **Afficher la liste d'écoute:** Vous permet de sélectionner un autre fichier MP3 tout en écoutant de la musique.
- ▶ **Répétition de plage:** cette fonction permet de répéter la zone musicale souhaitée en appuyant sur la touche d'activation du menu.
- ▶ **Définir comme sonnerie:** ce menu vous permet de définir le fichier MP3 en tant que sonnerie. Vous pouvez également le définir comme sonnerie dans le profil.
- ▶ **Réglages**

- Equalizer

Ce menu vous permet d'ajuster l'equalizer en écoutant la musique. Ce téléphone comprend six menus prédéfinis. Lorsque vous accédez à ce menu, la valeur actuelle de l'equalizer s'affiche.

- Mode de lecture

Ce menu vous permet de définir le mode de lecture.

- Lecture aléatoire

Vous pouvez écouter tous les fichiers MP3 au hasard

- Effets visuels

Vous pouvez sélectionner les menus suivants : Arc-en-ciel, Basic et Bleu.

- 2. **Supprimer:** supprime le fichier sélectionné.
- 3. **Afficher les détails:** affiche les informations relatives au fichier sélectionné.
- 4. **Tout supprimer:** supprime tous les fichiers.

Remarque

► *Le contenu musical est protégé par un copyright conformément aux traités internationaux et aux législations nationales sur le copyright. La copie ou la reproduction d'un contenu musical peut donc être soumise à l'obtention d'autorisations ou de licences particulières. Dans certains pays, la législation en vigueur interdit la copie à usage privé de tout contenu protégé par un copyright. Veuillez vous conformer à la législation de votre pays de résidence avant d'utiliser un tel contenu.*

Mon album

Menu 6.5

Vous pouvez visualiser et envoyer des photos. De plus, vous pouvez définir l'image comme fond d'écran.

Mes vidéos

Menu 6.6

Vous pouvez aussi regarder les vidéos enregistrées dans la mémoire.

Réglages

Menu 6.7

Photo (Menu 6.7.1)

- **Enregistrement automatique:** si vous sélectionnez Oui, les images seront automatiquement enregistrées sans que la barre de menus ne s'affiche.
- **Supprimer toutes photos:** permet de supprimer toutes les photos enregistrées.

Caméra vidéo (Menu 6.7.2)

- **Supprimer toutes vidéos:** permet de supprimer toutes les vidéos enregistrées.

Ce menu dépend de la SIM et des services du réseau. Vous avez accès à différents services WAP (Wireless Application Protocol : protocole d'application sans fil), tels que les services bancaires en ligne, les actualités, la météo et le trafic aérien. Tous ces services ont été spécialement conçus pour les téléphones portables et sont gérés par des fournisseurs de services WAP.

Consultez votre opérateur réseau et/ou votre fournisseur de services pour plus d'informations sur la disponibilité et les tarifs des services WAP proposés. Vous obtiendrez également les instructions nécessaires à l'utilisation de ces services.

Une fois la connexion établie, la page d'accueil s'affiche. Son contenu dépend du fournisseur de services. Pour quitter le navigateur à tout moment, appuyez sur la touche . Le téléphone repasse alors en mode veille.

Remarque

► Les menus votre navigateur WAP peuvent varier en fonction de la version de votre navigateur.

Page d'accueil

Menu 7.1

Ce menu permet d'accéder à la page d'accueil. La page d'accueil est le site qui se trouve dans le profil activé. Elle est définie par l'opérateur par défaut si vous ne l'avez pas fait dans le profil activé.

Favoris

Menu 7.2

Ce menu permet de stocker l'URL de vos pages Web préférées pour y accéder facilement ultérieurement.

Accéder à l'URL

Menu 7.3

Vous pouvez vous connecter directement au site de votre choix. Après avoir saisi une URL, appuyez sur la touche OK.

Réglages

Menu 7.4

Vous pouvez définir le profil, le cache, le cookie et les informations de sécurité liés au service Internet.

Jeux et applis

Menu 8.1

Jeux et applis (Menu 8.1.1)

- **Jeux par défaut:** dans ce menu, vous pouvez gérer les applications Java installées sur votre téléphone. Vous pouvez lire ou supprimer les applications téléchargées ou définir l'option de connexion. Les applications téléchargées sont organisées en dossiers. Appuyez sur la touche de fonction gauche (OK) pour ouvrir le dossier sélectionné ou lancer l'application sélectionnée.

Après avoir sélectionné un dossier, appuyez sur [Options]. Les sous-menus disponibles pour plusieurs options apparaissent.

- ▶ **Ouvrir:** Vous pouvez afficher les jeux stockés.
- ▶ **Nouveau dossier:** Crée un dossier.

Profils (Menu 8.1.2)

Un profil est constitué des informations réseau requises pour se connecter à Internet.

Si vous souhaitez afficher les détails du profil, veuillez vous reporter au (Menu 7.4.1).

Java™ est une technologie développée par Sun Microsystems. À l'instar des applications Java que vous téléchargez à l'aide des navigateurs standard Netscape ou MS Internet Explorer, les applications Java peuvent être téléchargées à l'aide d'un téléphone WAP. Selon votre fournisseur de services, tous les programmes basés sur Java, tels que les jeux Java, peuvent être téléchargés et exécutés sur un téléphone. Une fois téléchargés, les programmes Java apparaissent dans le menu Jeux et applis, dans lequel vous pouvez les sélectionner, les exécuter ou les supprimer. Les fichiers de programme Java sont enregistrés dans votre téléphone au format .JAD ou .JAR.

Remarque

- ▶ Les fichiers JAR sont des programmes Java au format compressé et les fichiers JAD sont des fichiers de description contenant toutes les informations nécessaires. À partir du réseau, il vous est possible d'afficher toutes les informations du fichier JAD avant de télécharger le programme.
- ▶ Même si elles sont construites en langage standard (J2ME), toutes les applications Java ne sont pas compatibles avec tous les téléphones car elles utilisent des bibliothèques spécifiques. Le logiciel peut être bloqué for s'activer automatiquement lorsque vous téléchargez des applications Java qui n'ont pas été développées spécifiquement pour le téléphone auquel ce manuel fait référence. Dans ce cas, il est nécessaire de redémarrer votre téléphone. Nous souhaitons rappeler que ces problèmes sont causés par des applications incompatibles et ne sont pas dus à un quelconque dysfonctionnement du produit.

ATTENTION!

Seuls les programmes J2ME (Java 2 Micro Edition) peuvent être exécutés sur un téléphone. Les programmes J2SE (Java 2 Standard Edition) ne fonctionnent que sur PC.

Une nouvelle fonction LG fantastique

Le KG800 comporte une fonction de stockage de masse. Si vous le connectez à l'aide du câble USB, vous pouvez l'utiliser comme disque amovible et télécharger des fichiers MP3, des photos, des vidéos, des fichiers texte, etc. Il suffit de connecter le câble USB pour effectuer des transferts PC-téléphone très rapides.

Cette fonction ne nécessite l'installation d'aucun logiciel supplémentaire.

1. Lorsque l'écran de veille s'affiche, reliez le PC et le téléphone à l'aide du câble USB. Le PC reconnaît le téléphone en quelques secondes.
2. Le téléphone affiche alors le message « USB » à l'écran.
3. Le téléphone est identifié en tant que « Disque amovible » dans le dossier Poste de travail. Le PC traite le KG800 comme un lecteur standard vous permettant de télécharger des fichiers vers et depuis sa mémoire. Vous pouvez au choix utiliser la fonction glisser-déposer ou les fonctions copier et coller de Windows pour transférer les données.
4. Cliquez deux fois sur « Disque amovible » pour l'ouvrir. Un dossier nommé Mes supports s'affiche. Il contient 5 autres dossiers. N'interrompez pas la connexion lorsqu'un transfert est en cours, vous risqueriez d'endommager la mémoire et de corrompre le fichier.

5. Lorsque vous souhaitez déconnecter le téléphone du PC, utilisez la fonction de déconnexion de Windows, puis débranchez le câble USB du téléphone.

▶ Tous les appels reçus en mode de stockage de masse sont rejetés. Une fois le téléphone déconnecté du PC, le KG800 affiche les informations relatives aux appels en absence.

Mes supports

Le dossier Mes supports contient les 5 dossiers suivants; Musique, Autres, Photos, Texte et Vidéos.

Ne modifiez pas les noms de ces dossiers : le téléphone ne pourrait plus reconnaître leur contenu.

Musique

- ▶ Ce dossier vous permet de stocker des fichiers musicaux.
- ▶ Les formats pris en charge sont les suivants : MP3, AAC, AAC+, AAC++, WMA, MP4 (audio).
- ▶ Écoutez les fichiers contenus dans ce dossier grâce au lecteur MP3 et aux fonctions de liste d'écoute du téléphone.
- ▶ Le téléphone ne pourra pas localiser et lire les fichiers MP3 enregistrés dans un autre dossier.

▶ De même, ne créez pas de sous-dossier dans ce dossier car le téléphone ne pourra pas retrouver les fichiers MP3 que vous y placerez. Le lecteur ne pourra donc pas les lire non plus.

▶ Pour définir un fichier MP3 comme sonnerie, procédez comme suit : sélectionnez Options > Aller au lecteur MP3 > Options > Définir comme sonnerie.

Autres

- ▶ Vous pouvez stocker tous types de fichiers dans ce dossier. Ce dossier est utilisé principalement pour le transfert de fichiers d'un PC vers un autre.
- ▶ Le téléphone permet de prévisualiser des fichiers JPG (taille max. : 460 Ko) et GIF (taille max. : 200 Ko).
- ▶ Vous pouvez définir une image comme fond d'écran si sa taille est inférieure à 30 Ko. Pour les autres formats, vous devez utiliser PC Suite.

Photos

- ▶ Ce dossier permet de stocker les photos prises à l'aide de l'appareil photo du téléphone.
- ▶ Les photos chargées depuis votre PC dans ce dossier ne seront pas disponibles dans l'album de photos ou dans le dossier Mes photos du téléphone. Nous vous conseillons donc de ne pas télécharger de photos dans ce dossier.

Texte

- ▶ Ce dossier prend en charge les fichiers texte. Si vous y placez des fichiers qui ne sont pas au format texte, le téléphone ne les affiche pas.

Vidéos

- ▶ Vous pouvez télécharger des vidéos prises à l'aide de la caméra vidéo de votre téléphone vers un PC et vous pouvez charger de nouvelles vidéos vers votre téléphone.
- ▶ Ce dossier prend en charge le format de fichier 3GP.
- ▶ Tant que la mémoire n'est pas saturée, vous pouvez télécharger des fichiers de toute taille.
- ▶ Pour accéder aux fichiers stockés dans ce dossier, procédez comme suit : sélectionnez Menu > Multimédia > Mes vidéos.

Vidéos

Affiche la liste des fichiers 3GP et MP4.

Menu 8.2

Photos

Affiche la liste des fichiers JPG.

Menu 8.3

Musique

Affiche la liste des fichiers MP3, MP4, AAC, M4A et WMA.

Menu 8.4

Texte

Affiche la liste des fichiers texte.

Menu 8.5

Images

Une fois l'image sélectionnée, appuyez sur la touche gauche  [Afficher] et choisissez l'une des options suivantes :

Menu 8.6

Sons

Une fois le son sélectionné, appuyez sur la touche gauche [Options].

Menu 8.7

Autres

Vous pouvez stocker tous types de fichiers dans ce dossier. Ce dossier est utilisé principalement pour le transfert de fichiers d'un PC vers un autre.

Menu 8.8

Réglages

Date et heure

Menu 9.1

Vous pouvez définir des fonctions relatives à la date et à l'heure.

Affichage

Menu 9.2

Vous pouvez définir des fonctions relatives au téléphone.

Fond d'écran (Menu 9.2.1)

Vous pouvez sélectionner des images d'arrière-plan en mode veille.

Thèmes (Menu 9.2.2)

Votre téléphone vous permet de choisir entre 4 thèmes de couleur de menu. Sélectionnez la couleur du menu en faisant défiler l'affichage, puis en appuyant sur la touche de fonction gauche [OK].

Message d'accueil (Menu 9.2.3)

Si vous sélectionnez Activé, vous pouvez modifier le texte affiché en mode veille.

Rétroéclairage (Menu 9.2.4)

Vous pouvez définir la durée de fonctionnement de l'affichage.

Luminosité (Menu 9.2.5)

Vous pouvez régler la luminosité de l'écran de 40% à 100%.

Nom de réseau (Menu 9.2.6)

Vous pouvez choisir d'afficher ou non le nom de votre opérateur sur l'écran principal.

Raccourci Écran d'accueil (Menu 9.2.7)

Si vous activez cette fonction, les fonctionnalités des 4 touches de navigation et de la touche Menu s'affichent sous forme d'images, au milieu de l'écran de veille.

Couleur de police (Menu 9.2.8)

Si vous activez cette fonction, les chiffres s'affichent de différentes couleurs lorsque vous composez un numéro.

Mode éco.

Menu 9.3

Cette fonction permet d'économiser la batterie en maintenant la luminosité du rétroéclairage à 40%.

Langue

Menu 9.4

Vous pouvez modifier la langue des textes affichés sur votre téléphone. Ce changement affecte également le mode Entrée langue.

Connectivité

Menu 9.5

Bluetooth (Menu 9.5.1)

La fonctionnalité Bluetooth permet aux dispositifs, périphériques et ordinateurs compatibles qui se trouvent à proximité de communiquer entre eux sans fil. Ce téléphone dispose d'une connectivité Bluetooth intégrée qui vous permet de le connecter à des dispositifs Bluetooth compatibles.

Remarque

- ▶ Si vous utilisez LG PC Sync via une connexion Bluetooth, vous ne pouvez échanger de données qu'au sein du répertoire.
- ▶ Lorsque vous recevez des données d'un périphérique Bluetooth, une confirmation est requise. Une fois le transfert confirmé, le fichier est copié sur votre téléphone.
- ▶ Selon son type, le fichier est stocké dans l'un des dossiers suivants :
 - **Fichier MP3 (.mp3, mp4, aac, m4a, wma)**: dossier Musique
 - **Fichier vidéo (.3GP, MP4)**: dossier Vidéos
 - **Contact du répertoire (.VCF)**: Répertoire
 - **Texte (.txt)**: dossier Texte.
 - **Autre type de fichiers (.*)**: dossier de stockage de fichiers
- ▶ Le téléphone portable fonctionne habituellement avec le pilote WIDCOMM (version 1.4.3.4) ou WIDCOMM (version 1.4.2.10). Il ne prend pas en charge LG Contents Bank avec une connexion Bluetooth.

Activer Bluetooth

Vous pouvez activer ou désactiver la fonction Bluetooth.

Mes périphériques

Vous pouvez afficher tous les périphériques auxquels votre KG800 est associé.

Kit piéton

Réglages

- ▶ **Afficher mon téléphone**: Cette option permet de rendre ou non votre casque visible aux autres périphériques Bluetooth.
- ▶ **Nom**: Vous pouvez définir le nom du dispositif Bluetooth. Le nom par défaut est LG KG800.

Périphériques supportés

Affiche une liste de services Bluetooth pris en charge par le téléphone.

Modem (Menu 9.5.2)

Vous pouvez accéder aux services réseau avec le modem. Pour utiliser LG PC Sync, Contents bank ou Internet Cube, vous devez accéder au menu, activer le modem, puis connecter le câble USB.

Réseau (Menu 9.5.3)

Vous pouvez sélectionner un réseau qui sera enregistré automatiquement ou manuellement. Généralement, la sélection du réseau est définie sur **Automatique**.

Sélection du réseau

Vous permet de sélectionner un type de réseau.

- ▶ **Automatique**: Si vous sélectionnez le mode automatique, le téléphone recherche et sélectionne automatiquement un réseau à votre place. Une fois le mode automatique sélectionné, le téléphone est défini sur "Automatique" même quand le téléphone est éteint et allumé.

- ▶ **Manuelle:** Le téléphone recherche la liste des réseaux disponibles et vous la présente. Vous pouvez alors sélectionner le réseau de votre choix, dans la mesure où ce dernier dispose d'une clause d'itinérance avec l'opérateur réseau de votre pays d'origine. Le téléphone vous invite à sélectionner un autre réseau s'il n'arrive pas à accéder au réseau sélectionné.
- ▶ **Préféré:** Vous pouvez dresser la liste de vos réseaux préférés ; le téléphone tente alors de vous enregistrer auprès des réseaux de la liste avant de vous proposer d'autres réseaux. Vous créez cette liste à partir de la liste prédéfinie des réseaux connus de votre téléphone.

Sélection de bande

- ▶ **EGSM/DCS:** Selon la situation du réseau, vous pouvez sélectionner EGSM ou DCS.
- ▶ **PCS uniquement:** Selon la situation du réseau, vous pouvez sélectionner PCS uniquement.

Activer GPRS (Menu 9.5.4)

Vous pouvez définir différents modes d'utilisation du service GPRS.

- ▶ **A l'allumage:** Si vous sélectionnez cette option, le téléphone s'abonne automatiquement à un réseau GPRS lorsque vous l'allumez. Le lancement d'une application WAP ou PC établit la connexion entre le téléphone et le réseau et rend le transfert de données possible. Lorsque vous fermez l'application, la connexion GPRS est interrompue, mais l'abonnement au réseau GPRS est toujours valable.

- ▶ **Si nécessaire:** Si vous sélectionnez cette option, la connexion GPRS est établie dès que vous vous connectez à un service WAP et est interrompue lorsque vous fermez ce service.

Appels

Menu 9.6

Vous pouvez définir le menu correspondant à un appel en appuyant sur la touche [OK] dans le menu Réglages.

Renvoi d'appel (Menu 9.6.1)

Le service de transfert d'appel vous permet de transférer des appels vocaux entrants, des appels de fax et des appels de données vers un autre numéro. Pour plus de détails, contactez votre fournisseur de services.

▶ Tous les appels vocaux

Transfère tous les appels vocaux, sans conditions.

▶ Si occupé

Transfère les appels vocaux lorsque le téléphone est en appel.

▶ Si pas de réponse

Transfère les appels vocaux auxquels vous ne répondez pas.

▶ Si non disponible

Transfère les appels vocaux lorsque le téléphone est éteint ou hors de la zone de couverture.

▶ Appels données

Transfère vers un numéro avec une connexion PC, sans conditions.

► Appels fax

Transfère vers un numéro avec une connexion fax, sans conditions.

► Tout annuler

Annule tous les services de transfert d'appel.

Mode de réponse (Menu 9.6.2)

► Slide ouvert

Si vous sélectionnez cette option, vous pourrez prendre un appel entrant en relevant le slide.

► N'importe quelle touche

Si vous sélectionnez ce menu, vous pouvez recevoir un appel en appuyant sur n'importe quelle touche, à l'exception de la touche  [Terminer].

► Touche décrocher

Si vous sélectionnez ce menu, vous pouvez recevoir un appel en appuyant sur la touche  [Envoyer].

Envoyer mon numéro (Menu 9.6.3)

(fonction dépendant du réseau et de l'abonnement)

► Définir par réseau

Si vous sélectionnez ce menu, vous pouvez envoyer votre numéro de téléphone à l'une des deux lignes d'un correspondant disposant d'un abonnement deux lignes.

► Activé

Vous pouvez choisir d'envoyer votre numéro de téléphone à votre correspondant. Votre numéro apparaît alors sur le téléphone du correspondant.

► Désactivé

Votre numéro n'apparaît pas sur le téléphone du correspondant.

Double appel (Menu 9.6.4)

(fonction dépendante du réseau)

► Activer

Si vous sélectionnez Activer, vous pouvez accepter un appel en attente (reçu).

► Annuler

Si vous sélectionnez Annuler, vous ne pouvez pas reconnaître l'appel en attente (reçu).

► Afficher l'état

Affiche l'état de l'appel en attente.

Bip minute (Menu 9.6.5)

Si vous sélectionnez **Activer**, vous pouvez contrôler la durée de l'appel via l'émission d'un bip toutes les minutes lors d'un appel.

Rappel auto (Menu 9.6.6)

► Activé

Si cette fonction est activée, le téléphone essaie automatiquement de recomposer le numéro en cas d'échec de la connexion d'un appel.

► Désactivé

Votre téléphone n'effectue aucune tentative de recomposition si l'appel d'origine n'a pas été connecté.

Sécurité

Menu 9.7

Demander code PIN (Menu 9.7.1)

Dans ce menu, vous pouvez paramétrer le téléphone afin qu'il demande le code PIN de votre carte SIM lorsque le téléphone est allumé. Lorsque cette fonction est activée, vous êtes invité à entrer le code PIN.

1. Si vous entrez un code PIN erroné plus de 3 fois de suite, le téléphone est verrouillé. Dans ce cas, vous devez entrer votre code PUK.
2. Vous disposez de 10 tentatives maximum pour entrer votre code PUK. Si vous entrez un code PUK erroné plus de 10 fois de suite, votre téléphone ne peut plus être déverrouillé. Vous devez alors contacter votre fournisseur de services.

Verrouillage téléphone (Menu 9.7.2)

Pour éviter toute utilisation non autorisée du téléphone, vous pouvez utiliser un code de sécurité. À chaque fois que vous allumez votre téléphone, ce dernier vous invite à entrer le code de sécurité, si vous définissez le verrouillage du téléphone sur **Lorsque le téléphone est allumé**.

Si vous définissez le verrouillage sur **Quand SIM changée**, le code de sécurité ne vous est demandé qu'en cas de changement de carte SIM.

Interdiction d'appels (Menu 9.7.3)

Le service d'interdiction d'appels empêche votre téléphone de passer ou de recevoir certaines catégories d'appels. Cette fonction requiert un mot de passe d'interdiction d'appels. Le menu correspondant comporte les sous-menus suivants.

► Tous appels sortants

Le service d'interdiction s'applique à tous les appels sortants.

► Vers l'international

Le service d'interdiction s'applique à tous les appels vers l'international.

► Vers l'international depuis l'étranger

Le service d'interdiction s'applique à tous les appels vers l'international, à l'exception du réseau du pays d'origine.

► Tous les appels entrants

Le service d'interdiction s'applique à tous les appels entrants.

► Appels entrants à l'étranger

Le service d'interdiction s'applique à tous les appels entrants lorsque l'utilisateur est itinérant.

► Tout annuler

Ce sous-menu permet d'annuler tous les services d'interdiction.

► Modifier le mot de passe

Ce sous-menu permet de modifier le mot de passe du service d'interdiction d'appels.

Appels restreints (Menu 9.7.4)

(fonction dépendante de la carte SIM)

Vous pouvez restreindre vos appels sortants à des numéros de téléphone sélectionnés. Les numéros sont protégés par votre code PIN2. Votre code PIN2 vous permet d'activer ou de désactiver le service d'appels restreints ainsi que de gérer votre liste des numéros autorisés dans ce mode.

Modifier codes (Menu 9.7.5)

PIN est l'abréviation de Personal Identification Number (numéro d'identification personnel) ce numéro permet d'empêcher l'utilisation du téléphone par une personne non autorisée. Vous pouvez modifier les codes d'accès: **Code PIN**, **Code PIN2**, **Code de sécurité**.

Verrouillage clavier (Menu 9.7.6)

Cette option permet de définir si les touches sensibles sont actives lorsque le slide est fermé et actif lorsque le clavier est fermé.

Activé: il est impossible d'utiliser le pavé tactile une fois le slide fermé. (Vous devez le relever pour pouvoir utiliser les touches tactiles.)

Désactivé: vous pouvez utiliser le pavé tactile via la touche de volume, même si le slide est fermé.

Etat mémoire

Menu 9.8

Vous pouvez vérifier la quantité d'espace disponible et l'utilisation de la mémoire de chaque dossier ainsi que des mémoires interne, multimédia et externe. Vous pouvez accéder à chaque menu du dossier.

Réinitialiser réglages

Menu 9.9

Vous pouvez initialiser tous les paramètres d'usine par défaut. Pour activer cette fonction, le code de sécurité est nécessaire.

- **Réglages par défaut:** permet de restaurer les paramètres par défaut.
- **Vider mémoire interne:** permet de formater la mémoire multimédia et de créer un répertoire par défaut.

Accessoires

Il existe divers accessoires pour votre téléphone portable. Vous pouvez choisir parmi ces options selon vos propres habitudes de communication.

Chargeur de batterie

Chargeur de batterie Ce chargeur vous accompagne lors de vos déplacements, et vous permet de charger la batterie loin de votre maison ou de votre bureau.



Batterie standard



CD/Kit pour données

CD/Kit pour données Vous pouvez connecter votre téléphone au PC pour échanger les données.



Kit piéton stéréo avec commande inclus

Casque stéréo

Commande: bouton réponse, fin, contrôle lecteur audio, volume, pause et micro.

Après avoir connecté le casque et la commande, branchez la commande à la prise casque située sur le côté gauche du téléphone.



Remarque

- ▶ Utilisez toujours d'authentiques accessoires LG.
- ▶ Le non-respect de cette recommandation risque d'entraîner l'annulation de votre garantie.
- ▶ Les accessoires peuvent différer selon les pays. Contactez votre fournisseur pour vos procurer des accessoires supplémentaires.

Généralités

Code de produit: KG800

Système: GSM 900 / DCS 1800 / PCS 1900

Températures de fonctionnement

Max: +55°C

Min: -10°C

Declaration of Conformity



LG Electronics

Suppliers Details

Name

LG Electronics Inc

Address

: LG Twin Tower 20, Yeoukdo-dong, Yeongdeungpo-gu Seoul, Korea 150-721

Product Details

Product Name

E-GSM 900 / DCS 1800 / PCS 1900 Tri Band Terminal Equipment

Model Name

KG800KG808/MG800C

Trade Name

LG

CE 0168

Applicable Standards Details

R&TTE Directive 1999/5/EC

EN 301 489-01 v1.6.1 / EN 301 489-07 v1.3.1 / EN 301 489-17 v.1.2.1
EN 300 328 V 1.8.1
EN 60950-1 : 2001
EN 50360/EN 50361 : 2001
3GPP TS 51.010-1, EN 301 511 V8.0.2

Supplementary Information

The conformity to above standards is verified by BAST.

Declaration

I hereby declare under our sole responsibility that the product mentioned above to which this declaration relates complies with the above mentioned standards and Directives

Name

Issued Date

Jin Seog, Kim / Director

27.Feb. 2008

LG Electronics Inc. Amsterdam Office
Veluwezoom 15, 1327 AE Almere, The Netherlands
Tel : +31 - 36- 547 - 8940, e-mail : seckim @ lge.com

Signature of representative

| KG800 Manuale d'uso |

- Italiano



Smaltimento delle apparecchiature obsolete

1. Quando su un prodotto è riportato il simbolo di un bidone della spazzatura barrato da una croce significa che il prodotto è coperto dalla direttiva europea 2002/96/EC.
2. Tutti i prodotti elettrici ed elettronici dovrebbero essere smaltiti separatamente rispetto alla raccolta differenziata municipale, mediante impianti di raccolta specifici designati dal governo o dalle autorità locali.
3. Il corretto smaltimento delle apparecchiature obsolete contribuisce a prevenire possibili conseguenze negative sulla salute umana e sull'ambiente.
4. Per informazioni più dettagliate sullo smaltimento delle apparecchiature obsolete, contattare il comune, il servizio di smaltimento rifiuti o il negozio in cui è stato acquistato il prodotto.

Sommario

Uso dei pulsanti esterni	4	Vibrazione	24	Fusi orari	28
Norme di sicurezza	6	Silenzioso		Servizi SIM	29
KG800 funzioni	11	Normale		Organizer	30
Componenti del telefono		Volume alto		Rubrica	
Descrizione delle icone	13	Auricolare		Ricerca	
Installazione	14	Attiva		Aggiungi nuovo	
Installazione della scheda SIM e della batteria		Personalizza		Gruppi	
Ricarica della batteria	15	Rinomina	25	Selezione rapida	
Disconnessione dell'adattatore	16	Registro chiamate	26	I miei numeri	
Funzioni generali	17	Perse		Biglietto da visita	
Inserimento di testo e numeri		Ricevute		Impostazioni	
Modifica della modalità di immissione testo		Inviare		Calendario	31
Rubrica	19	Tutte		Aggiungi nuovo	
Menu durante la chiamata	20	Cancella lista		Visualizza eventi quotidiani	
Durante una chiamata		Timer e costi		Cancella vecchi	
Chiamate multiple o conferenza	21	Timer chiamate		Cancella tutto	
Struttura del menu	23	Costi chiamate		Vai alla data	
Profili	24	Imposta		Tono sveglia	
		Info GPRS	27	Memo	32
		Timer chiamate		Messaggi	33
		Traffico dati		Nuovo messaggio	
		Accessori	28	Scrivi SMS	
		Preferiti		Scrivi MMS	34
		Sveglia		Scrivi E-mail	36
		Calcolatrice		Ricevuti	37
		Convertitore		Caselle E-mail	38

Bozze	38
Inviati	
Chiama segreteria	
Messaggi CB	

Modelli	39
Modelli di testo	
Modelli MMS	
Impostazioni	
SMS	
MMS	

E-mail	40
Numero segreteria	
Messaggi CB	
Messaggi push	

Multimedia	41
Fotocamera	

Videocamera	43
-------------	----

Registratore vocale	44
MP3	

Album	45
-------	----

Album video	
Impostazioni	46

Fotocamera	
Videocamera	

Browser	47
Home	
Preferiti	
Vai a URL	
Impostazioni	

Cartella Personale	48
---------------------------	----

Java	
Java	
Profili	
Video	51

Foto	
Musica	
Testo	
Immagini	
Suoni	
Altro	

Impostazioni	52
---------------------	----

Data & Ora	
Display	
Sfondo	
Temi predefiniti	
Testo standby	
Illuminazione	
Luminosità	
Nome rete	
Info tasti navigazione	

Colore numeri	52
---------------	----

Risparmio energetico	
Lingua	

Connettività	53
---------------------	----

Bluetooth	
Modem	

Rete	54
------	----

Attiva GPRS	55
-------------	----

Chiamata	
Trasferimento	

Modo risposta	
Invia il mio numero	56

Avviso chiamata	
Allarme durata	

Riselezione	
Sicurezza	

Richiesta PIN	
Blocco telefono	57

Limitazione chiamate	
Imposta FDN	

Cambia codici	
Blocco touchpad	58

Stato memoria	
Reset impostazioni	

Telefono e accessori	59
-----------------------------	----

Dati tecnici	60
---------------------	----

Uso dei pulsanti esterni

Uso del touch pad

Il telefono sfrutta l'innovativo touch pad (tasti a sfioramento) invece che il sistema di tasti tradizionali. Il touch pad permette l'uso del telefono con un semplice tocco della superficie del telefono.

Leggere attentamente la sezione "Precauzioni per l'uso del touch pad" prima di utilizzare il telefono.

Precauzioni per l'uso del touch pad

1. Assicurarsi che le mani siano pulite e asciutte.
 - Evitare che il touch pad venga a contatto con le mani umide o che il prodotto si trovi in ambienti umidi.



2. Non è necessario esercitare una forte pressione sul touch pad per assicurarne il corretto funzionamento.

Non sottoporre l'apparecchio a urti violenti, in quanto il touch pad potrebbe danneggiarsi.

3. Le funzioni del touch pad sono riportate sul display. Se le informazioni sono assenti, verificarne l'attivazione dal (Menu 9.2.7).
4. Il touch pad si disattiva automaticamente quando si spengono le luci. Per riattivare le funzionalità del touch pad, aprire lo slide o premere uno dei tasti laterali.
5. Quando lo slide è chiuso, il touch pad si disattiva automaticamente. Per riattivarlo premere due volte i tasti volume laterali del telefono. Il touch pad si disattiva automaticamente anche durante una chiamata. Per riattivarlo è necessario premere il tasto laterale MP3. Per ulteriori informazioni consultare la sezione "Uso del touch pad".
6. Per consentire il corretto funzionamento dei pulsanti esterni, evitare di coprirli con la custodia del cellulare o con parti in plastica e non indossare guanti.
7. Evitare che metalli e altri materiali conduttori vengano a contatto con la superficie dei pulsanti esterni, in quanto il contatto potrebbe provocare dei guasti.

Uso del touch pad

Quando lo slide è chiuso, il touch pad si disattiva automaticamente per evitare che il tocco accidentale dei tasti provochi operazioni indesiderate. Seguire le istruzioni riportate qui di seguito per riattivare il touch pad a seconda dei casi:

1. Con lo slide chiuso

- Per riattivare il touch pad, premere i tasti volume laterali per due volte OPPURE aprire lo slide.
- Il touch pad si disattiva automaticamente se non viene premuto alcun tasto per 5 secondi.

2. Con lo slide aperto

Per riattivare il touch pad, premere un tasto qualsiasi

3. Durante le chiamate

- Durante le chiamate, indipendentemente dallo stato dello slide, il touch pad si disattiva automaticamente dopo aver inviato la chiamata.
- Per riattivare il touch pad, premere il tasto laterale MP3.
- Il touch pad si disattiva automaticamente se non viene premuto alcun tasto per 5 secondi.

Norme di sicurezza

Il mancato rispetto di queste norme può essere pericoloso o illegale. Ulteriori dettagli vengono forniti in questo manuale.

AVVERTENZE !

- È necessario spegnere sempre i cellulari a bordo degli aerei.
- Non è consentito l'uso del telefono durante la guida.
- Non accendere il telefono in prossimità di distributori di benzina, depositi di carburante, impianti chimici o materiale esplosivo.
- Per la propria sicurezza, utilizzare SOLO le batterie e i caricabatterie ORIGINALI specificati.
- Non toccare il caricabatterie con le mani umide.
- Conservare il telefono in un posto sicuro, fuori dalla portata dei bambini in quanto composto da parti smontabili di piccole dimensioni che, se ingerite, possono provocare soffocamento.

ATTENZIONE !

- Spegnere il telefono nelle aree in cui è rigorosamente vietato. Ad esempio, non è consentito l'uso del telefono cellulare negli ospedali in quanto può interferire con il regolare funzionamento di pacemaker e apparecchi acustici.
- Le chiamate di emergenza potrebbero non essere disponibili su tutte le reti cellulari. Per il suddetto motivo, per comunicazioni importanti, come le emergenze mediche, non fare affidamento solo sul telefono cellulare.
- Usare solo accessori ORIGINALI. L'uso di accessori non originali potrebbe danneggiare il telefono.
- Tutti i trasmettitori di onde radio possono provocare interferenze se posti in prossimità di altre apparecchiature elettroniche, come apparecchi televisivi, radio, computer, ecc.
- Smaltire le batterie inutilizzate in base alle normative vigenti.
- Non smontare il telefono o la batteria.

Consultare le seguenti indicazioni sulle norme di sicurezza relative all'utilizzo del telefono cellulare. Il mancato rispetto di queste norme può essere pericoloso o illegale. Leggere attentamente questo manuale per ulteriori dettagli.

Esposizione all'energia elettromagnetica delle radiofrequenze (RF)

Informazioni sull'esposizione alle onde radio e sul Tasso specifico di assorbimento dell'energia (SAR)

Questo telefono cellulare, modello KG800, è stato progettato per soddisfare i requisiti di sicurezza relativi all'esposizione alle onde radio. Questi requisiti si basano su normative scientifiche che prevedono un sostanziale margine di protezione che garantisce la sicurezza di tutte le persone, indipendentemente dall'età e dallo stato di salute.

- ▶ La normativa sull'esposizione alle onde radio utilizza un'unità di misura nota come Tasso Specifico di Assorbimento o SAR. I test per il SAR sono condotti utilizzando metodi standard con il telefono cellulare che trasmette al livello di energia massimo approvato in ogni banda di frequenza utilizzata.
- ▶ Nonostante le differenze tra i vari livelli di SAR dei diversi modelli, i telefoni LG sono progettati per soddisfare le più importanti normative relative all'esposizione alle onde radio.
- ▶ Il limite SAR consigliato dalla International Commission on Non-Ionizing Radiation Protection (ICNIRP, Commissione Internazionale sulla protezione dalle radiazioni non ionizzanti), è di 2W/kg calcolato su dieci (10) grammi di massa corporea.

- ▶ Il valore SAR più alto per questo modello di telefono, collaudato da DASY4 per l'uso a contatto con l'orecchio, è di 0.084 W/kg (10g).
- ▶ Le informazioni sui dati di SAR relative ai residenti nei paesi e nelle regioni che hanno adottato il limite SAR consigliato dall'IEEE (Institute of Electrical and Electronics Engineers), equivale a 1.6 W/kg calcolato su un (1) grammo di massa corporea (ad esempio USA, Canada, Australia e Taiwan).

Manutenzione e cura del prodotto

ATTENZIONE!

usare solo batterie, caricabatterie e accessori approvati per essere utilizzati con questo modello di telefono. L'utilizzo di prodotti di terzi non solo può risultare pericoloso, ma può anche rendere nulla la garanzia applicata al telefono.

- ▶ Non smontare l'apparecchio. Se è necessaria una riparazione, rivolgersi presso un centro assistenza autorizzato LG.
- ▶ Utilizzare lontano da apparecchiature elettriche quali TV, radio e PC.
- ▶ Tenere lontano da fonti di calore quali termosifoni o cucine.
- ▶ Non sottoporre l'apparecchio a scosse, urti o vibrazioni.
- ▶ Non mettere il telefono in un forno a microonde, in quanto la batteria potrebbe esplodere.

Norme di sicurezza

- ▶ Non far cadere l'apparecchio.
- ▶ Il rivestimento del telefono potrebbe danneggiarsi se si utilizzano involucri o custodie in vinile.
- ▶ Usare un panno asciutto per la pulizia esterna del telefono. (Non usare solventi come benzene, acquaragia o alcol, nè detersivi o prodotti chimici aggressivi).
- ▶ Non esporre l'apparecchio a fumo o polvere.
- ▶ Tenere lontano da carte di credito o supporti magnetici per evitarne la smagnetizzazione.
- ▶ Non toccare il display con oggetti appuntiti per evitare di danneggiare il telefono.
- ▶ Non versare liquidi sul telefono e non utilizzarlo in ambienti eccessivamente umidi.
- ▶ Usare gli accessori con attenzione e delicatezza. Non toccare l'antenna se non strettamente necessario.
- ▶ Usare accessori come auricolari e cuffie con cautela. Assicurarsi che i cavi siano collegati correttamente e non toccare l'antenna se non necessario.
- ▶ Solo il personale autorizzato deve occuparsi della manutenzione del telefono e dei relativi accessori. Un'installazione difettosa o un servizio di assistenza errato potrebbe provocare incidenti e invalidare di conseguenza la garanzia.
- ▶ Non utilizzare il telefono se l'antenna è danneggiata. Se un'antenna danneggiata viene a contatto con la pelle, può verificarsi una lieve ustione. Per sostituire l'antenna danneggiata, recarsi presso un centro assistenza autorizzato LG.

- ▶ L'etichetta del telefono contiene informazioni importanti per l'assistenza clienti. Non rimuoverla.

Funzionamento ottimale del telefono cellulare

Per sfruttare al meglio le prestazioni con il minimo consumo di energia, seguire le indicazioni riportate di seguito:

- ▶ Quando si utilizza il telefono cellulare, non toccare l'antenna per evitare che ne risenta la qualità della chiamata, che il telefono richieda un livello maggiore di potenza per il funzionamento e che si riducano i tempi di conversazione e standby.

Dispositivi elettronici

Tutti i trasmettitori di onde radio possono provocare interferenze se posti in prossimità di altre apparecchiature elettroniche.

- ▶ Non utilizzare il telefono in prossimità di apparecchiature mediche senza autorizzazione. Evitare di posizionare il telefono in corrispondenza di pacemaker, ad esempio nel taschino della giacca o della camicia.
- ▶ Il telefono potrebbe interferire con alcuni tipi di protesi acustiche.
- ▶ Il telefono potrebbe interferire con apparecchi televisivi, radio, computer, ecc.

Sicurezza durante la guida

Verificare le leggi e le normative che riguardano l'utilizzo dei telefoni cellulari quando si circola sulla rete stradale. Qui di seguito vengono elencate delle norme generali di sicurezza.

- ▶ Non utilizzare il telefono durante la guida.
- ▶ Prestare la massima attenzione alla guida.
- ▶ Utilizzare il kit vivavoce, se disponibile.
- ▶ Accostare e parcheggiare prima di telefonare o rispondere a una chiamata, se le condizioni di guida e della strada lo richiedono.
- ▶ L'energia in radiofrequenza potrebbe interferire con alcuni dei sistemi elettronici dell'auto quali l'autoradio e le apparecchiature di sicurezza.
- ▶ Se il veicolo è dotato di air bag, non collocarvi nè installarvi accanto oggetti come apparecchi wireless portatili per evitare seri danni conseguenti all'errato funzionamento dell'air bag.

Durante l'ascolto della musica tramite il riproduttore musicale del telefono, assicurarsi che il volume sia ragionevolmente basso da permettere di capire quanto avviene intorno a sé. Tale precauzione è particolarmente importante quando si attraversa la strada.

Evita di danneggiare il tuo udito

L'udito potrebbe danneggiarsi se viene esposto a volumi eccessivi e prolungati nel tempo. Consigliamo quindi di non accendere o spegnere il telefono con gli auricolari e di tenere il volume di ascolto delle conversazioni e della musica a un livello ragionevole.

Aree a rischio di esplosione

Non utilizzare il telefono cellulare in aree dove siano in atto operazioni di detonazione. Rispettare le restrizioni e osservare tutte le norme o i regolamenti al riguardo.

Atmosfere potenzialmente esplosive

- ▶ Non utilizzare il telefono cellulare in prossimità di stazioni di rifornimento di carburante. Osservare tale restrizione anche in prossimità di combustibili o prodotti chimici.
- ▶ Non trasportare nè conservare sostanze esplosive, liquidi o gas infiammabili all'interno dello scomparto dell'autovettura in cui si trovano il telefono cellulare e i relativi accessori.

A bordo di aeromobili

L'uso di dispositivi portatili può causare delle interferenze al velivolo.

- ▶ Spegnerlo il cellulare prima di imbarcarsi su qualsiasi aeromobile.
- ▶ Utilizzarlo a terra (prima o dopo il decollo) solo con il permesso dell'equipaggio.

Bambini

Conservare il telefono in un posto sicuro, fuori dalla portata dei bambini. L'apparecchio è composto da parti smontabili di piccole dimensioni che, se ingerite, possono provocare soffocamento.

Chiamate di emergenza

Le chiamate di emergenza potrebbero non essere disponibili su tutte le reti cellulari. Per questo motivo, non fare mai affidamento solo sul telefono per le chiamate di emergenza. Contattare il fornitore di servizi locale per conoscere la disponibilità dei servizi di emergenza nel proprio paese.

Manutenzione e informazioni sulle batterie

- ▶ Non è necessario scaricare completamente la batteria prima di ricaricarla. A differenza di altri tipi di batteria, l'effetto memoria che potrebbe compromettere le prestazioni della batteria è molto ridotto.
- ▶ Utilizzare solo batterie e caricabatterie LG in quanto sono progettati per ottimizzare le prestazioni e la durata delle batterie.
- ▶ Non smontare né cortocircuitare la batteria.
- ▶ Tenere puliti i contatti metallici della batteria.
- ▶ Sostituire la batteria quando le prestazioni non sono più accettabili. La batteria può essere ricaricata centinaia di volte prima che sia necessario sostituirla.
- ▶ Se la batteria è rimasta inutilizzata per un lungo periodo la ricarica potrebbe richiedere fino a 30 minuti prima di iniziare.
- ▶ Non esporre il caricabatteria alla luce solare diretta e non utilizzarlo in ambienti particolarmente umidi, ad esempio nel bagno.
- ▶ Evitare di lasciare la batteria in luoghi con temperature troppo basse o elevate per non comprometterne le prestazioni.



Componenti del telefono

1 Altoparlante

2 Display principale

► **Parte superiore:** potenza del segnale, livello della batteria e funzioni varie

► **Parte inferiore:** indicatori dei tasti funzione

3 Tasti di navigazione

► **In modalita standby:**

▲ Elenco delle funzioni preferite

▼ Elenco dei contatti in rubrica



Brevemente:

Selezione dei profili

Premuto a lungo:

Attiva/disattiva la modalit  vibrazione



Accesso ai messaggi e all'agenda

► **Nel menu:** scorrimento delle opzioni

4 Tasti alfanumerici

► **In modalita standby:** immissione dei numeri da comporre. Premendo a lungo i seguenti tasti si accede a funzioni speciali quali:

[0+] - inserisce il carattere + per le chiamate internazionali

[1*] - segreteria telefonica da **[2*]** a **[9*]** - selezione rapida

► **In modalit  modifica testo:** immissione di numeri e

KG800 funzioni

KG800 funzioni

caratteri

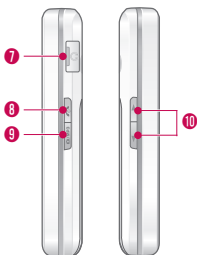
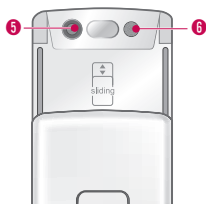

5 Fotocamera lens

6 Flash

7 Presa accessori - caricabatteria e auricolare

8 Tasto Fine

9 Tasto di scelta rapida MP3, Fotocamera e Videocamera

- ▶ Consente di attivare direttamente il menu Multimedia (MP3, fotocamera, videocamera...). Tenere premuto per attivare il lettore MP3.

10 Tasti volume laterali

- ▶ **In modalita standby (aperto):** premere una volta per attivare il touch pad
- ▶ **In modalita standby (chiuso):** premere due volte per attivare il touch pad
- ▶ **Nel menu:** scorrimento delle opzioni
- ▶ **Durante una chiamata:** regolazione del volume della conversazione

Di seguito vengono elencate le icone visualizzate sul display e la relativa descrizione.

Descrizione delle icone

Icone/ Indicatore	Descrizione
	Indica la potenza del segnale di rete *.
	Chiamata in corso.
	Servizio GPRS presente e disponibile.
	Indica l'utilizzo del servizio di roaming.
	Indica che è stata impostata una sveglia
	Indica il livello di carica della batteria **.
	Indica la ricezione di un messaggio (di testo, multimediale o push).
	Indica la ricezione di un messaggio in segreteria (casella vocale) se supportato dal gestore di rete.

Icone/ Indicatore	Descrizione
	Profilo "Vibrazione" attivato; allarmi sonori non attivi.
	Profilo audio "Normale" attivato.
	Profilo audio "Volume alto" attivato.
	Profilo audio "Silenzioso" attivato.
	Profilo audio "Auricolare" attivato.
	Trasferimento chiamata in arrivo attivo.
	Indica che è in corso l'accesso al servizio WAP tramite connessione dati.
	Indica che è in corso l'accesso al servizio WAP tramite connessione GPRS.
	Bluetooth attivo

Installazione

Installazione della scheda SIM e della batteria

Verificare che il telefono sia spento prima di eseguire le seguenti operazioni

1. Rimuovere la batteria.

Tenere premuto il gancio della batteria e far scorrere la batteria verso il basso.

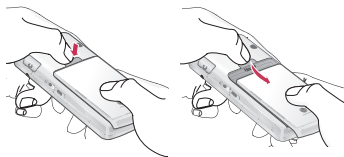

2. Inserire la scheda SIM.

Inserire la scheda SIM nel relativo alloggiamento e farla scorrere in posizione. Assicurarsi che la scheda SIM sia inserita correttamente (fare riferimento alla figura sottostante) e che i suoi contatti dorati siano rivolti verso il basso. Per rimuovere la scheda SIM, premere leggermente e spingerla nella direzione opposta.



Inserimento scheda SIM



Rimozione scheda SIM

Nota

- ▶ I contatti metallici della scheda SIM possono graffiarsi e danneggiarsi facilmente. Pertanto, prestare particolare attenzione quando si maneggia la scheda SIM e attenersi alle istruzioni fornite con essa.

3. Installare la batteria.

Inserire la batteria nell'alloggiamento e farla scorrere verso l'alto finché non scatta in posizione.

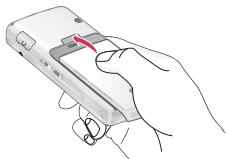

Ricarica della batteria

Prima di collegare il caricabatterie al telefono verificare che la batteria sia installata correttamente.



1. Inserire il connettore di ricarica nella presa posta sul lato destro del telefono e contrassegnata con .
2. Collegare l'altra estremità dell'adattatore a una presa di corrente. Usare solo il caricatore incluso nella confezione o un accessorio opzionale compatibile e originale.
3. Durante la carica, le barre sull'indicatore di batteria si muovono, indicando che il processo di ricarica è in corso. Quando la batteria è completamente carica, le barre scorrevoli sull'icona della batteria si arrestano.

ATTENZIONE!

- *Non forzare il connettore in quanto il telefono e/o l'adattatore potrebbero danneggiarsi.*
- *Per l'uso del caricabatterie al di fuori del proprio Paese, utilizzare un adattatore o un trasformatore a seconda degli standard vigenti.*
- *Non rimuovere la batteria o la scheda SIM durante la carica.*
- *Prima di essere utilizzata, la batteria fornita con il telefono deve essere caricata completamente.*

AVVERTIMENTO!

- *Per evitare scosse elettriche o incendi, scollegare il cavo di alimentazione e il caricabatterie durante i temporali.*
- *Assicurarsi che la batteria non venga a contatto con oggetti affilati come, ad esempio, forbici o unghie di animali. Ciò potrebbe provocare un incendio.*
- *Si consiglia di non effettuare o ricevere chiamate durante la carica, per evitare il surriscaldamento del terminale ed eventuali scosse elettriche.*
- *Se la batteria è completamente scarica, potrebbe essere necessario un periodo di carica iniziale più lungo prima che venga visualizzato il messaggio "In carica" sul display del telefono.*
- *Se la batteria non si ricarica correttamente, provare a ricaricarla dopo avere spento e riaccessò il telefono con l'apposito tasto, oppure scollegare il cavo e reinstallare la batteria.*

Disconnessione dell'adattatore

Scollegare il caricabatterie estraendolo dal telefono, come mostrato in figura.



Inserimento di testo e numeri

Il tastierino del telefono cellulare consente di digitare caratteri alfanumerici (testo e numeri) per memorizzare nomi nella rubrica, scrivere messaggi o pianificare eventi nel calendario. Ciascun tasto, infatti, è contrassegnato da un numero e da alcune lettere dell'alfabeto. L'inserimento del testo in un messaggio è vincolato alla modalità di inserimento selezionata. Sul telefono sono disponibili i seguenti metodi di inserimento del testo.

Modalità T9

Questa modalità consente di digitare le parole con una singola pressione dei tasti per ciascuna lettera che compone la parola. La modalità T9, infatti, confronta automaticamente i tasti premuti con un dizionario interno per determinare la parola corretta; tale sistema permette di digitare le parole più velocemente in quanto richiede molte meno pressioni dei tasti rispetto alla tradizionale modalità ABC.

Modalità ABC

Questa modalità consente di inserire le lettere premendo il tasto che corrisponde alla lettera desiderata una, due o tre volte fino a quando appare sul display quella desiderata.

Modalità 123 (modalità numero)

Questa modalità consente di digitare solo i numeri. Per passare alla modalità numero in un campo di immissione testo, premere il tasto fino a quando viene visualizzato il modo 123, oppure, per l'accesso diretto, tenerlo premuto.





Modifica della modalità di immissione testo

1. Quando si è all'interno di un campo che consente l'immissione di caratteri, nell'angolo in alto a destra del display appare l'indicatore della modalità di immissione testo.
2. Per modificare la modalità di immissione testo, premere fino a raggiungere quella desiderata.



Uso della modalità T9

La modalità di immissione testo intuitiva T9 consente di digitare le parole con facilità premendo un numero minimo di tasti. Man mano che si preme ciascun tasto, il telefono visualizza i caratteri in base a un dizionario interno. Quando viene aggiunta una lettera, la parola cambia in base alla scelta più probabile del dizionario. Nel caso non vi sia la parola desiderata, è possibile aggiungerla al dizionario.

1. Una volta attivata la modalità di immissione testo intuitiva T9, cominciare a digitare una parola premendo i tasti da  a . Premere ciascun tasto una sola volta per ogni lettera che compone la parola.
2. Digitare la parola intera prima di modificare o cancellare qualsiasi carattere.
3. Aggiungere uno spazio a ciascuna parola premendo il tasto . Per cancellare le lettere, premere il tasto . Per cancellare tutto il contenuto del display, tenere premuto il tasto .

Nota

- Per uscire dalla modalità di immissione testo senza salvare il testo digitato, premere Opzioni e selezionare Esci.

Per ulteriori informazioni sui caratteri disponibili per ciascun tasto, consultare la seguente tabella.

Tasto	Caratteri in ordine di visualizzazione	
	Maiuscole	Minuscole
	.,/?!-:'''1	.,/?!-:'''1
	A B C 2	a b c 2
	D E F 3	d e f 3
	G H I 4	g h i 4
	J K L 5	j k l 5
	M N O 6	m n o 6
	P Q R S 7	p q r s 7
	T U V 8	t u v 8
	W X Y Z 9	w x y z 9
	Spazio 0	Spazio 0

Rubrica

È possibile salvare i numeri di telefono e i relativi nomi nella memoria della scheda SIM in uso, oppure nella memoria del telefono. Nella memoria del telefono si possono memorizzare fino a 1000 contatti; la memoria della SIM dipende dalla SIM stessa. La scheda SIM e la memoria del telefono, benché fisicamente distinte, vengono utilizzate come un'unica entità.

Menu durante la chiamata

Questo telefono offre diverse funzioni di controllo che è possibile utilizzare durante una telefonata. Per accedere alle funzioni durante una chiamata, premere il tasto laterale MP3 per attivare il touch pad quindi premere il tasto funzione sinistro [Opzioni].

Durante una chiamata

Il menu visualizzato sul display del telefono durante una chiamata è diverso da quello visibile in modalità standby; le opzioni che comprende sono descritte di seguito.

Effettuare una seconda chiamata (dipende dai servizi di rete)

È possibile effettuare una seconda chiamata componendo un nuovo numero e premendo il tasto Invio, oppure utilizzandone uno memorizzato nella rubrica premendo il tasto funzione destro [Rubrica] e selezionando Ricerca. Quando si effettua una seconda chiamata, quella corrente viene messa automaticamente in attesa.

Passare da una chiamata all'altra

Selezionare la chiamata da attivare con i tasti di navigazione su/giù e premere il tasto Invio. In alternativa, premere il tasto funzione sinistro Opzioni e selezionare Scambia.

Rispondere a una seconda chiamata in arrivo

Questa funzione, denominata Avviso chiamata, è disponibile solo se supportata dal gestore di rete. Per ulteriori informazioni sull'attivazione e la disattivazione di questa funzione, consultare la sezione Avviso chiamata (Menu 9.6.4).

Se la funzione **Avviso chiamata** è attiva, quando si riceve una seconda chiamata il telefono emette un avviso acustico dall'altoparlante (la suoneria viene disabilitata automaticamente) e visualizza un messaggio sul display. Per rispondere alla chiamata, premere il tasto Invia, oppure il tasto funzione sinistro. Per chiudere la chiamata in corso, è sufficiente premere il tasto Fine.

Rifiutare una chiamata in arrivo

Per rifiutare una chiamata in arrivo senza rispondere, premere il tasto .

Per rifiutare una chiamata quando ce n'è già una in corso, premere il tasto [Menu] e selezionare **Conferenza/Rifiuta**, oppure premere .

Esclusione del microfono (Mute)

Per disattivare il microfono durante una chiamata, premere il tasto [Opzioni] e selezionare **Mute** (muto).

Premendo il tasto funzione sinistro [Attiva], il telefono torna alla funzione normale. Quando il microfono è disattivo, il vostro interlocutore non può sentirvi ma voi potete ancora ascoltarlo.

Toni DTMF durante una chiamata

Per attivare i toni **DTMF** durante una chiamata (ad esempio per permettere al telefono di usare un centralino automatico) premere il tasto [Opzioni] e di seguito **Attiva DTMF**. Selezionare **Disattiva DTMF** per disattivare i toni DTMF. I toni DTMF sono normalmente attivi.

Chiamate multiple o conferenza

Il servizio conferenza permette di condurre una conversazione simultanea con più utenti (se il vostro gestore di rete supporta questa funzione). Una chiamata in conferenza può essere attivata solo se sono in corso una chiamata attiva e una in attesa, e se avete risposto ad entrambe. L'utente che inizia una chiamata in conferenza ne manterrà il controllo fino al termine; sarà quindi possibile aggiungere nuove chiamate, disconnetterle o separarle (ovvero rimuoverle dalla chiamata conferenza ma tenerle in collegamento). Tutte queste opzioni sono disponibili nel menu durante la chiamata. Il numero massimo di utenti in una chiamata conferenza è cinque. Se avete iniziato la chiamata, siete l'unico utente che può controllarla e aggiungere utenti a essa.

Effettuare una seconda chiamata

Durante una chiamata è possibile effettuare una seconda. Comporre il secondo numero e premere il tasto , oppure sceglierlo dalla rubrica. Quando la seconda chiamata è collegata, la prima viene messa automaticamente in attesa. Per passare da una chiamata all'altra, premere il tasto funzione sinistro [Opzioni] seguito da Scambia, oppure selezionare la chiamata da attivare con i tasti di navigazione su/giù e premere il tasto [Invia].

Iniziare una chiamata in conferenza

Per iniziare una chiamata in conferenza, collegando la chiamata in attesa a quella correntemente attiva, premere il tasto funzione sinistro [Opzioni] e selezionare **(Conferenza)/Unisci tutti**.

Mettere in attesa una conferenza

Per mettere in attesa una conferenza, premere il tasto Invia. In alternativa, premere il tasto funzione sinistro [Opzioni] e selezionare **Conferenza/Metti tutti in attesa**. Gli altri utenti in attesa rimarranno collegati fra di loro.

Menu durante la chiamata

Attivare una conferenza in attesa

Per riattivare una chiamata in conferenza precedentemente messa in attesa, premere il tasto funzione sinistro [Opzioni] seguito da **Conferenza/Unisci tutti**.

Aggiungere chiamate alla conferenza

Per aggiungere chiamate a una conferenza in corso, premere il tasto funzione sinistro [Opzioni], quindi selezionare Conferenza/Unisci tutti.

Visualizzare i partecipanti a una conferenza

Per scorrere i numeri dei chiamanti che partecipano a una conferenza sul display del telefono, utilizzare i tasti di navigazione su/giù.

Chiamata privata durante una conferenza

E' possibile continuare una chiamata in privato con un solo partecipante alla conferenza, lasciando gli altri collegati fra di loro. Scegliere l'interlocutore con il quale continuare la conversazione in privato con i tasti di navigazione su/giù, premere il tasto funzione sinistro e selezionare Conferenza/Privato. Tutti gli altri partecipanti verranno messi in attesa.

Terminare una conferenza

Per terminare l'intera chiamata in conferenza, premere il tasto funzione sinistro [Opzioni] e selezionare **Conferenza/Fine conferenza**. E' possibile disconnettere un singolo partecipante alla conferenza premendo il tasto dopo averlo selezionato con i tasti di navigazione su/giù.

Struttura del menu

1. Profili
1.X.1 Attiva
1.X.2 Personalizza
1.X.3 Rinomina
2. Registro chiamate
2.1 Perse
2.2 Ricevute
2.3 Inviato
2.4 Tutte
2.5 Cancella lista
2.6 Timer e costi
2.7 Info GPRS
3. Accessori
3.1 Preferiti
3.2 Sveglia
3.3 Calcolatrice
3.4 Convertitore
3.5 Fusi orari
3.6 Servizi SIM

4. Organizer
4.1 Rubrica
4.2 Calendario
4.3 Memo
5. Messaggi
5.1 Nuovo messaggio
5.2 Ricevuti
5.3 Caselle E-mail
5.4 Bozze
5.5 Inviati
5.6 Chiama segreteria
5.7 Messaggi CB
5.8 Modelli
5.9 Impostazioni
6. Multimedia
6.1 Fotocamera
6.2 Videocamera
6.3 Registratore vocale
6.4 MP3
6.5 Album
6.6 Album video
6.7 Impostazioni

7. Browser
7.1 Home
7.2 Preferiti
7.3 Vai a URL
7.4 Impostazioni
8. Cartella personale
8.1 Java
8.2 Video
8.3 Foto
8.4 Musica
8.5 Testo
8.6 Immagini
8.7 Suoni
8.8 Altro
9. Impostazioni
9.1 Data & Ora
9.2 Display
9.3 Risparmio energetico
9.4 Lingua
9.5 Connettività
9.6 Chiamata
9.7 Sicurezza
9.8 Stato memoria
9.9 Reset impostazioni

Profili

Nella cartella Profili, è possibile regolare e personalizzare il profilo audio del telefono a seconda delle circostanze e dell'ambiente.

Vibrazione

Menu 1.1

Attiva il modo Vibrazione. I segnali acustici vengono sostituiti dalla vibrazione.

Silenzioso

Menu 1.2

Attiva il modo Silenzioso. Tutti i toni saranno spenti per un ambiente silenzioso.

Normale

Menu 1.3

Attiva il profilo Normale.

Volume alto

Menu 1.4

Attiva il modo Volume alto.

Auricolare

Menu 1.5

Dà la possibilità di modificare le impostazioni di questo profilo.

Nota

- ▶ Il profilo Auricolare si attiva solo quando viene collegato un auricolare esterno al telefono. E' possibile comunque modificarne le impostazioni in qualsiasi momento.

Attiva (Menu 1.x.1)

Attiva il profilo selezionato.

Personalizza (Menu 1.x.2)

Permette di impostare il profilo, modificando il tono di chiamata, il volume della suoneria e così via. Tale opzione non è disponibile per i profili Vibrazione e Silenzioso.

- ▶ **Tipo di avviso chiamata:** Impostare il tipo di avviso per le chiamate in arrivo, scegliendo fra Vibrazione, Suoneria, entrambe (Suona e Vibra), prima l'una e poi l'altra (Vibra > Suona) o Silenzioso.
- ▶ **Suoneria:** Consente di selezionare la suoneria del profilo che si sta modificando, scegliendo fra quelle disponibili o quelle scaricate.
- ▶ **Volume suoneria:** Permette di impostare il volume della suoneria del profilo che si sta modificando.

Nota

- ▶ *Questa impostazione ha effetto solo quando il telefono è chiuso. Quando lo slide è aperto, infatti, il volume suoneria viene automaticamente impostato a 3.*
- ▶ **Avviso SMS:** Consente di impostare il modo di notifica della ricezione di un messaggio del profilo che si sta modificando, scegliendo fra Squilla una volta, Squilla periodicamente, Suona e vibra, Vibrazione e Silenzioso. Selezionando Squilla periodicamente, il telefono emette l'avviso di nuovo messaggio in arrivo per 3 volte, a distanza di 5 minuti.

- ▶ **Tono messaggi:** Permette di impostare il tono di ricezione messaggi, scegliendo fra 4 possibilità.
- ▶ **Tono tasti:** Modifica il tono emesso dai tasti, scegliendo fra 4 opzioni.
- ▶ **Volume tasti:** Consente di impostare il volume del tono dei tasti relativo al profilo che si sta modificando.
- ▶ **Tono slide:** Imposta il tono emesso quando si apre o si chiude lo slide del telefono.
- ▶ **Volume effetti audio:** Imposta il volume degli effetti sonori emessi dal telefono, come quelli di conferma, di errore e così via.
- ▶ **Volume on/off:** Consente di impostare il volume delle melodie di accensione e spegnimento del telefono.
- ▶ **Auto risposta:** Nel profilo Auricolare è possibile impostare la risposta automatica.
 - **No:** Risposta automatica non attiva.
 - **Dopo 5 sec:** Il telefono risponde automaticamente dopo 5 secondi.
 - **Dopo 10 sec:** Il telefono risponde automaticamente dopo 10 secondi.

Rinomina (Menu 1.x.3)

E' possibile rinominare un profilo e attribuirgli il nome desiderato.

Nota

- ▶ *I profili Vibrazione, Silenzioso e Auricolare non possono essere rinominati.*

Registro chiamate

Questo menu visualizza il registro chiamate (perse, ricevute e inviate) e i relativi dettagli. Nel caso in cui non vi sia il servizio CLI (Calling Line Identification) non sarà possibile vedere il numero del chiamante.

Inoltre, in questo menu è possibile verificare la durata e i costi (se la funzione è supportata dal gestore) delle chiamate.

Perse

Menu 2.1

Questa funzione consente di visualizzare l'elenco degli ultimi 10 numeri di telefono delle chiamate a cui non si è data risposta. E' possibile cancellare ogni singola chiamata dalla lista, inviare un messaggio SMS o MMS e verificare i dettagli di ogni chiamata.

Queste possibilità sono offerte anche per le chiamate Ricevute (Menu 2.2) e Inviata (Menu 2.3).

Ricevute

Menu 2.2

Questa opzione consente di visualizzare le ultime 10 chiamate ricevute, comprese quelle rifiutate.

Inviata

Menu 2.3

Questa opzione consente di visualizzare le ultime 20 chiamate inviate (effettuate o non riuscite).

Tutte

Menu 2.4

Visualizza l'elenco complessivo delle chiamate perse, ricevute e inviate, ordinate cronologicamente

Cancella lista

Menu 2.5

Questa funzione consente di cancellare gli elenchi delle chiamate perse, ricevute o effettuate. È anche possibile eliminare tutti gli elenchi contemporaneamente selezionando Tutte.

Timer e costi

Menu 2.6

Timer chiamate (Menu 2.6.1)

Questa funzione consente di visualizzare la durata delle chiamate inviate e ricevute. Utilizzare i tasti di navigazione su/giù per scorrere l'elenco e premere OK sulla voce che si desidera visualizzare. È possibile azzerare il timer delle chiamate selezionando Reset.

Costi chiamate (Menu 2.6.2)

Consente di controllare il costo dell'ultima chiamata, di tutte le chiamate, il credito residuo e di azzerare il costo. Per azzerare il costo, è necessario il codice PIN2.

Imposta (Menu 2.6.3)

(Dipende dalla SIM)

► **Tariffa:** Questo servizio di rete consente di limitare i costi delle chiamate a un certo numero di scatti o a una certa cifra impostando il valore iniziale del credito residuo. È possibile effettuare o ricevere chiamate finché non viene superato il credito disponibile.

- ▶ **Credito:** Questo menu permette di modificare il costo dello scatto e il nome della valuta. Per il costo dello scatto contattare il gestore telefonico. Per selezionare la valuta o modificare il costo dello scatto in questo menu è necessario il codice PIN2.
- ▶ **Auto display:** Per visualizzare le informazioni sul credito al termine della chiamata, selezionare Sì dal Menu Auto display (dipende dal gestore utilizzato e dalla disponibilità del servizio).

Info GPRS

Menu 2.7

Il terminale registra il volume del traffico dati trasmessi e ricevuti tramite la connessione GPRS. Inoltre è possibile visualizzare la durata totale delle connessioni dati. Si hanno a disposizione le seguenti opzioni.

Timer chiamate (Menu 2.7.1)

È possibile visualizzare la durata dell' Ultima chiamata, di Tutte e di azzerare i timer.

Traffico dati (Menu 2.7.2)

Visualizza il volume di dati trasmessi e ricevuti, espresso in KB. Se necessario è possibile azzerare i contatori tramite la funzione Reset.

Preferiti

Menu 3.1

Le funzioni preferite sono una serie di funzioni a cui si accede frequentemente. In questo menu, è possibile creare un menu personalizzato contenente le opzioni più utilizzate, accessibili da standby premendo il tasto direzionale su.





Nota

- ▶ I menu SMS, MMS, Java, Connettività, Sveglia, MP3 e Fotocamera sono gi. inclusi nei preferiti dell'utente.

Sveglia

Menu 3.2

È possibile impostare un massimo di 5 tipi di allarmi che si attivano a un orario specifico.

1.  **Attiva/disattiva sveglia:** selezionare Sì utilizzando i tasti di navigazione sinistra/destra per attivare la funzione sveglia o No per disattivarla.
2.  **Orario sveglia:** immettere l'orario della sveglia utilizzando i tasti alfanumerici.
3.  **Ripeti:** selezionare la ripetizione della sveglia scegliendo tra Una volta, Lun ~ Ven, Lun ~ Sab e Ogni giorno utilizzando i tasti di navigazione sinistra/destra.
4.  **Tono sveglia:** selezionare la melodia desiderata per la sveglia utilizzando i tasti di navigazione sinistra/destra.
5. Premere il tasto funzione sinistro [OK].
6. Assegnare il nome alla sveglia e, per memorizzare le impostazioni, premere il tasto funzione sinistro [OK].

Calcolatrice

Menu 3.3

Il telefono integra una calcolatrice scientifica che, oltre alle normali operazioni aritmetiche, permette di effettuare i calcoli di trigonometria e di funzioni matematiche. Il funzionamento della calcolatrice è molto intuitivo. In generale:

- Tramite il tastierino numerico è possibile digitare i numeri dell'operazione
- I tasti direzionali permettono di utilizzare le operazioni di addizione, sottrazione, divisione e moltiplicazione(+, -, ÷, x)
- Il tasto [Funzioni] permette di utilizzare una delle seguenti funzioni: segno negativo(+/-), seno (sin), coseno (cos), tangente (tan) logaritmo (log), logaritmo naturale (ln), esponenziale (exp), radice quadrata (sqrt)

Convertitore

Menu 3.4

Converte qualunque misurazione nell'unità desiderata, fra cui valuta, superficie, lunghezza, peso, temperatura, volume e velocità. Inoltre, sono disponibili anche delle comode tabelle di conversione per le calzature e per i capi di abbigliamento.

Fusi orari

Menu 3.5

È possibile visualizzare l'orario delle maggiori città del mondo.

Servizi SIM

Menu 3.6

In questo menu si trovano tutti i servizi forniti con la SIM card. La visualizzazione e il contenuto di questo menu dipende dalla SIM.

Per ulteriori informazioni, contattare il provider di servizi.

Organizer

Rubrica

Menu 4.1

Ricerca (Menu 4.1.1)

1. Aprire la **Rubrica** premendo  [Rubrica] in modalità Stand-by e selezionare Ricerca.
2. Scorre la rubrica con i tasti direzionali su e giù fino a evidenziare il contatto desiderato.

Nota

► Per velocizzare la ricerca di un contatto, digitare le iniziali del nome. Per esempio, per cercare il nome "Stefano", digitare "st" per visualizzare tutti i contatti che iniziano con "st".

3. Se si desidera modificare, eliminare o copiare un contatto, premere il tasto funzione sinistro  [Opzioni]. Vengono visualizzati i seguenti menu:

Aggiungi nuovo (Menu 4.1.2)





Utilizzare questa funzione per aggiungere nuovi contatti alla rubrica.

1. Aprire la rubrica premendo  [Rubrica] nella modalità standby e selezionare Aggiungi nuovo.
2. Selezionare la memoria **SIM** o **Telefono**. Se si sceglie l'impostazione Telefono, è necessario selezionare il numero da impostare come Numero principale.

Gruppi (Menu 4.1.3)

Questa funzione permette di suddividere i contatti della rubrica in 7 gruppi differenti. Ogni gruppo contiene massimo 20 membri.

Selezione rapida (Menu 4.1.4)

È possibile associare i tasti da  a  a un nome della rubrica. Per chiamare il contatto da Stand-by, premere il relativo tasto per  -  secondi.

I miei numeri (Menu 4.1.5)

(dipende dalla SIM)

È possibile memorizzare e visualizzare il proprio numero nella scheda SIM.

Biglietto da visita (Menu 4.1.6)

Questa opzione consente di creare il proprio biglietto da visita personale completo di nome e numeri di telefono.

Impostazioni (Menu 4.1.7)

Andare su Impostazioni e premere  [OK] per visualizzare il seguente menu:









- **Salva su:** Imposta la memoria predefinita sulla quale memorizzare i nuovi contatti.
- **Opzioni visualizzazione:** Imposta i differenti metodi di visualizzazione dei contatti in rubrica, scegliendo fra:
- **Copia/Sposta tutto:** È possibile copiare o spostare tutti i contatti dalla memoria della scheda SIM alla memoria del telefono o viceversa.
- **Stato memoria:** Questa funzione consente di vedere quanta memoria è disponibile e quanta è utilizzata nella rubrica del telefono e della scheda SIM.

- ▶ **Cancella rubrica:** È possibile eliminare tutti i contatti contenuti nella SIM e nel telefono. Per utilizzare questa funzione, è necessario inserire il codice di sicurezza.
- ▶ **Numeri servizio (SDN):** Utilizzare questa funzione per accedere a un particolare elenco di servizi forniti dall'operatore della rete (se supportati dalla scheda SIM).

Calendario

Menu 4.2

La funzione aiuta a ricordare gli impegni, le chiamate, gli anniversari e le cose da fare. Entrando in questo menu viene visualizzato un Calendario. Nella parte superiore del display sono presenti le indicazioni sulla data e nella parte inferiore vengono visualizzate invece le icone (appuntamenti, memo).



Tasti	Descrizione
 	Cambia l'anno
 	Cambia il mese
 	Scorre le settimane
 	Cambia il giorno

In modalità calendario, premere il tasto funzione sinistro  [Opzioni] per effettuare le seguenti operazioni.

Aggiungi nuovo (Menu 4.2.1)

Consente di aggiungere un nuovo evento o un promemoria per il giorno selezionato. È possibile memorizzare un massimo di 20 note da 39 caratteri. Il telefono presenta una serie di campi fra cui è possibile spostarsi tramite i tasti direzionali su e giù.

Visualizza eventi quotidiani (Menu 4.2.2)

Consente di visualizzare tutti gli eventi e i promemoria per il giorno selezionato. Utilizzare  e  per scorrere l'elenco degli eventi impostati. Gli eventi per i quali è stata impostata una sveglia sono contrassegnati dall'icona di una sveglia; nel caso in cui l'evento sia stato programmato per "Tutto il giorno", verrà invece contrassegnato da un cerchio rosso.

Cancella vecchi (Menu 4.2.3)

Cancella gli eventi in agenda dei quali siete stati già avvertiti.

Cancella tutto (Menu 4.2.4)

Cancella tutte le note impostate.

Vai alla data (Menu 4.2.5)



Consente di passare direttamente alla data prescelta.

Tono sveglia (Menu 4.2.6)

Impostare il tono sveglia da utilizzare per gli eventi in agenda.

Memo

Menu 4.3

1. Premere il tasto funzione sinistro  [OK] per selezionare l'opzione Memo.
2. Se non vi sono memo salvati, premere il tasto funzione sinistro  [Scrivi] per aggiungerne uno nuovo.
3. Premendo il tasto  [Opzioni] su un memo salvato, è possibile visualizzarlo, modificarlo o cancellarlo.

Nuovo messaggio

Menu 5.1

Questo menu contiene le funzioni di SMS (Short Message Service), MMS (Multimedia Message Service) ed E-mail del telefono.

Scrivi SMS (Menu 5.1.1)

Questo telefono consente di scrivere messaggi brevi di testo, comunemente chiamati SMS, che si possono concatenare per ottenere messaggi lunghi composti da oltre 500 caratteri (un normale SMS ne contiene massimo 160).

1. Comporre il messaggio inserendo il testo come descritto dalla pagina 29 (Inserimento di testo e numeri).
2. Durante la creazione di un messaggio, premere il tasto funzione destro [Inserisci] per accedere al seguente menu:

Inserisci

- ▶ **Immagini:** consente di inviare e ricevere SMS contenenti semplici animazioni (selezionando "Predefiniti") e disegni (selezionando "Cartella inbox") preimpostati ai quali se ne possono aggiungere altri ricevendoli via EMS.
- ▶ **Suoni:** È possibile inserire dei suoni in un messaggio SMS. La cartella "Predefiniti" include una serie di melodie preinstallate nel telefono, mentre "Cartella Inbox" contiene eventuali suoni ricevuti via EMS da altri telefoni compatibili.
- ▶ **Modelli di testo:** È possibile utilizzare i Modelli di testo preimpostati per velocizzare la scrittura degli SMS. Consultare la sezione Modelli (Menu 5.8) per ulteriori informazioni.

- ▶ **Rubrica:** consente di aggiungere i numeri di telefoni prelevandoli dalla rubrica.
 - ▶ **Simboli:** consente di aggiungere simboli e caratteri speciali.
 - ▶ **Biglietto da visita:** È possibile aggiungere le proprie informazioni di riferimento nel messaggio, se impostate precedentemente (fare riferimento al (Menu 4.1.6) per la creazione di un biglietto da visita).
3. Una volta completato il messaggio, è possibile selezionare le opzioni necessarie premendo il tasto funzione sinistro  [Opzioni].

Opzioni

- ▶ **Invia:** consente di inserire il numero di telefono del destinatario o selezionare un contatto dalla rubrica o dai numeri recenti. È possibile inviare un messaggio a un massimo di sei numeri telefonici contemporaneamente. Per aggiungere destinatari al messaggio, è sufficiente spostarsi fra i campi tramite i tasti direzionali su e giù.

Per inviare il messaggio, premere il tasto funzione sinistro [Invia].

Nota

- ▶ *I messaggi inviati verranno salvati automaticamente nella cartella "Inviati", anche nel caso in cui si verificasse un errore durante l'invio.*

Premendo il tasto funzione sinistro [Opzioni] si accede al seguente menu:

1. Lista contatti: accede alla rubrica
2. Ultimi numeri: visualizza gli ultimi numeri a cui si è inviato un messaggio
3. Invia: Invia il messaggio ai destinatari indicati.

Nota

- ▶ *L'invio dei messaggi avviene in maniera trasparente: una volta confermato l'invio, infatti, il telefono torna in modalità standby per consentire l'utilizzo di altre funzioni. Una volta concluso l'invio, apparirà un popup sul display che notifica l'esito della trasmissione.*
- ▶ **Salva in Bozze:** Memorizza il messaggio nella cartella Bozze per inviarlo in un secondo momento.
- ▶ **Font e allineamento:** consente di selezionare la dimensione e lo stile dei caratteri e l'allineamento del testo.
- ▶ **Colore:** È possibile modificare il Colore del testo e lo Sfondo del carattere.
- ▶ **Aggiungi dizionario T9:** È possibile aggiungere delle parole nuove al dizionario T9. Questo menu viene visualizzato soltanto quando la modalità di inserimento è di tipo Intuitiva (T9Abc / T9abc / T9ABC).
- ▶ **Lingua T9:** consente di selezionare la lingua del dizionario T9 oppure disattivare la modalità di inserimento T9 selezionando Disattiva T9.

- ▶ **Esci:** Premendo Esci durante la scrittura di un messaggio, si interrompe la scrittura e si torna al menu Messaggi.

Scrivi MMS (Menu 5.1.2)

In questo menu viene descritto come scrivere messaggi multimediali.

MMS (Multimedia Messaging Service)

Il servizio MMS permette di inviare, come suggerisce il nome, messaggi composti da testo, immagini e suoni a un altro telefono compatibile o a un indirizzo E-mail.

1. Comporre il messaggio inserendo il testo come descritto dalla pagina 29 (Inserimento di testo e numeri).
2. Premere Inserisci per aggiungere Foto, Immagini, Suoni, Rubrica, Simboli, Scatta foto, Registra audio, Modelli di testo o il Biglietto da visita. Durante la scrittura del messaggio è possibile verificarne la dimensione, espressa in KB, nella parte alta del display.

Nota

- ▶ *Quando si seleziona un'immagine da allegare all'MMS è necessario attendere che questa venga decodificata prima di proseguire con la scrittura del messaggio. L'attesa può variare da pochi istanti a una ventina di secondi, a seconda della dimensione dell'immagine.*
- ▶ *Non è possibile inviare MMS della dimensione superiore a 100KB.*

Opzioni

- **Invia:** Utilizzare questa funzione per inviare l'MMS a un massimo di 12 destinatari - 6 diretti (A:) e 6 in copia conoscenza (Cc). Per aggiungere destinatari al messaggio, è sufficiente spostarsi fra i campi tramite i tasti direzionali su e giù. Il tasto funzione destro [Cc] / [A:] permette di visualizzare immediatamente i destinatari in copia conoscenza e i diretti. Un MMS può essere inviato a numeri di telefono e indirizzi email.

Per digitare un indirizzo email, premere il tasto [✉] e selezionare la modalità di inserimento testo [abc]. Dopo aver digitato i destinatari, premere il tasto funzione sinistro [Invia] per inviare il messaggio.

Nota

- *I messaggi inviati verranno salvati automaticamente nella cartella "Inviati", anche nel caso in cui si verificasse un errore durante l'invio.*

Premendo il tasto funzione sinistro [Opzioni] si accede al seguente menu:

1. Lista contatti: accede alla rubrica
2. Ultimi numeri: visualizza gli ultimi numeri a cui si è inviato un messaggio
3. Invia: Invia il messaggio ai destinatari indicati.

Nota

- *L'invio dei messaggi avviene in maniera trasparente: una volta confermato l'invio, infatti, il telefono torna in modalità standby per consentire l'utilizzo di altre funzioni. Durante l'invio, sul display appaiono delle frecce in movimento. Una volta concluso l'invio, apparirà un pop-up sul display che notifica l'esito della trasmissione.*
- **Anteprima:** Visualizza l'anteprima del messaggio multimediale che si sta scrivendo.
- **Salva:** Salva l'MMS nella cartella Bozze o Come modello, per poi riutilizzarlo in seguito.
- **Cambia oggetto:** Come accade nelle e-mail, è possibile definire l'oggetto dell'MMS. L'oggetto viene mostrato nella notifica MMS ricevuta dal destinatario, prima che questi scarichi il messaggio dal server. Tramite questo menu è possibile modificare l'oggetto del messaggio MMS
- **Aggiungi pagina:** Un MMS può essere composto da più pagine, che si succedono secondo tempistiche prestabilite, come veri e propri fotogrammi di un film. Tramite questo menu è possibile aggiungere una pagina all'MMS che si sta componendo. In ogni pagina potranno poi essere inseriti nuovi suoni e immagini (una per pagina) come di consueto.
- **Vai alla pagina:** È possibile spostarsi sulla pagina dell'MMS desiderata.

▶ **Cancella pagina:** Per cancellare la pagina corrente.

▶ **Formato pagina**

- **Imposta timer:** Regola le temporizzazioni per i fotogrammi che compongono l'MMS e per i singoli componenti quali il testo, i suoni e le immagini. Per ciascuno di questi elementi si possono impostare il tempo di inizio e di fine, in modo da montare il messaggio nella maniera desiderata.

Nota

▶ *Provate a montare il vostro MMS e a visualizzare il risultato con l'Anteprima!*

- **Inverti testo e foto (solo se la pagina contiene sia testo che immagini):** Inverte l'ordine della foto e del testo nella pagina corrente. Questa opzione viene visualizzata soltanto quando il messaggio contiene delle immagini.

▶ **Rimuovi contenuti:** È possibile rimuovere le immagini o i suoni contenuti nella pagina.

Nota

▶ *Questa opzione viene visualizzata soltanto quando esiste un contenuto multimediale.*

▶ **Aggiungi dizionario T9:** È possibile aggiungere delle parole nuove al dizionario T9. Questo menu viene visualizzato soltanto quando la modalità di inserimento è di tipo Intuitivo (T9Abc / T9abc / T9ABC).

▶ **Lingua T9:** consente di selezionare la lingua del dizionario T9 oppure disattivare la modalità di inserimento T9 selezionando Disattiva T9.

▶ **Esci:** Premendo Esci durante la scrittura di un messaggio, si interrompe la scrittura e si torna al menu Messaggi.

Scrivi E-mail (Menu 5.1.3)

Questo telefono permette di inviare messaggi di posta elettronica (e-mail) utilizzando l'account normalmente usato sul proprio PC.

▶ **Invia:** consente di inviare il messaggio e-mail.

▶ **Mostra allegati:** visualizza gli allegati inseriti nell'email. Premendo il tasto funzione sinistro [Opzioni] si accede al seguente menu:

• Mostra: apre l'allegato selezionato

• Rimuovi: elimina l'allegato dall'email

• Rimuovi tutto: elimina tutti gli allegati dall'E-mail

▶ **Modifica destinatari:** consente di modificare i destinatari.

▶ **Cambia oggetto:** consente di modificare l'oggetto dell'E-mail.

▶ **Salva in bozze:** consente di salvare il messaggio nella cartella Bozze.

▶ **Lingua T9:** consente di selezionare la lingua per la modalità di inserimento T9. È anche possibile disattivare la modalità di inserimento T9 selezionando "Disattiva T9".

- ▶ **Esci:** selezionando questa opzione durante l'inserimento del messaggio, è possibile uscire dall'area di scrittura e tornare alla schermata precedente. Il messaggio scritto non viene salvato.

Nota

- ▶ È possibile memorizzare fino a 50 messaggi per ciascun account e-mail (complessivamente 150 messaggi per tre account). Nella cartella Ricevuti è possibile salvare un massimo di 30 messaggi, nelle cartelle Bozze e In uscita fino a 5 messaggi mentre nella cartella Inviati fino a 10 messaggi. Se le cartelle Bozze, In uscita o Inviati risultano piene e si tenta di salvare il nuovo messaggio in una di queste cartelle, il primo messaggio memorizzato verrà automaticamente eliminato.
- ▶ Le dimensioni massime consentite per i messaggi inviati sono 300 Kb con allegati e 100 Kb per i messaggi ricevuti. Se si riceve un messaggio contenente più di 5 allegati, sarà possibile visualizzarne solo 5. È possibile che alcuni allegati non vengano visualizzati correttamente.

Ricevuti

Menu 5.2

Questa cartella mostra tutti i messaggi ricevuti (testo, multimediali e push), differenziati a seconda del tipo: consultare la tabella sottostante per i dettagli.

Quando si riceve un messaggio, il telefono emette un avviso acustico a seconda del profilo audio impostato (consultare il paragrafo [Menu 1] per informazioni).

Il telefono può memorizzare fino a 150 SMS nella memoria interna, oltre a quelli che può salvare sulla SIM card. Quando la memoria della SIM card è piena, sul display appare la scritta "Memoria messaggi SIM piena": per memorizzare ulteriori messaggi sulla scheda SIM sarà quindi necessario cancellarne alcuni.

Quando la memoria interna del telefono è esaurita, invece, apparirà il messaggio "Memoria messaggi esaurita". Allo stesso modo, per salvare ulteriori messaggi bisognerà cancellarne alcuni.

* Messaggi SIM

I messaggi SIM sono quelli memorizzati esclusivamente sulla scheda SIM.

In caso di notifica di messaggi multimediali, è necessario scaricare questi messaggi dal server. Consultare (Menu 5.9.2) per i dettagli sulla configurazione del telefono.

Per leggere un messaggio, selezionarlo e premere  [OK].

Caselle E-mail

Menu 5.3

Accedendo a questo menu, è possibile collegarsi alla casella di posta elettronica in modalità remota per scaricare i nuovi messaggi e-mail, oppure visualizzare quelli precedentemente scaricati. È possibile impostare fino a 3 account di posta elettronica, che verranno gestiti in maniera autonoma. Per maggiori informazioni sulla configurazione degli account di posta, consultare il (Menu 5.9.3).

Scegliere l'account a cui si desidera accedere con i tasti di navigazione su e giù e premere il tasto OK per visualizzare le E-mail memorizzate. Nel caso non vi siano e-mail, sarà possibile scaricarle dal server premendo il tasto funzione sinistro [Ricevi].

Il download delle email dal server avviene in due passaggi separati.

Bozze

Menu 5.4

Questa cartella raccoglie tutti i messaggi salvati come bozza in modo da poterli modificare in un secondo momento.

Inviati

Menu 5.5

In questa cartella è possibile visualizzare il messaggio inviati e non inviati. Nel caso di messaggi inviati, è possibile visualizzare lo stato della consegna.

Chiama segreteria

Menu 5.6

Chiama il numero della segreteria per ascoltarne i messaggi. È possibile chiamare la segreteria tenendo premuto il tasto  in modalità standby.

Nota

- ▶ A seconda dell'operatore utilizzato, quando si riceve un messaggio vocale si viene avvertiti da una normale SMS, oppure appare un'icona apposita sul display. I gestori italiani non supportano questa seconda modalità.

Messaggi CB (Servizio di rete)

Menu 5.7

I messaggi di rete o CB (Cell Broadcast) sono messaggi di testo inviati dal gestore agli utenti GSM. Generalmente, questi messaggi contengono informazioni su tempo, traffico, notizie, taxi, farmacie e promozioni commerciali. Ogni informazione è identificata da un canale differente, da attivare nell'apposita lista (Menu 5.7.2). Il servizio dovrà inoltre essere attivato dal (Menu 5.9.5). Contattare il proprio gestore per ulteriori informazioni sui servizi. Quando si riceve un messaggio di rete, in alcuni casi viene visualizzato un popup che notifica l'avvenuta ricezione del messaggio, mentre in altri il messaggio viene visualizzato direttamente sul display (es. l'identificativo della località).

Modelli

Menu 5.8

Modelli di testo (Menu 5.8.1)

Sono disponibili i 6 modelli di testo.

Modelli MMS (Menu 5.8.2)

Non vi sono modelli MMS preimpostati, ma è possibile crearne di nuovi. Una volta creato un modello, è possibile utilizzare le seguenti opzioni.

Impostazioni

Menu 5.9

SMS (Menu 5.9.1)

► Tipo messaggio:

Testo, Voce, Fax, Paging locale, X.400, E-mail, ERMES

In genere il tipo di messaggio è impostato su Testo. È però possibile convertire il testo in formati alternativi, adatti al dispositivo che riceverà il messaggio. Contattare il gestore di rete per la disponibilità di queste funzioni.

- **Validità:** consente di impostare l'intervallo di tempo durante il quale i messaggi rimangono memorizzati nel centro messaggi in attesa di essere recapitati al destinatario. I valori possibili sono 1 ora, 12 ore, 1 giorno, 1 settimana e il valore massimo autorizzato dall'operatore di rete.
- **Rapporto stato:** Se attivo, è possibile controllare quando e se il messaggio è stato correttamente recapitato. Contattare il proprio gestore per conoscere i costi del servizio.

- **Rispondi tramite lo stesso centro servizi:** Quando si invia un messaggio, la risposta del destinatario può essere addebitata al mittente impostando questa funzione su [Si]. Verificare la disponibilità del servizio con il proprio operatore.
- **Centro SMS:** Utilizzare questo menu per inserire il numero del centro SMS. Solitamente, le Sim card di nuova produzione hanno il centro SMS preimpostato, quindi non è necessaria alcuna modifica.

MMS (Menu 5.9.2)

- **Priorità:** Imposta la priorità del messaggio. Verificare la disponibilità del servizio con il proprio operatore.
- **Validità:** consente di impostare l'intervallo di tempo durante il quale i messaggi rimangono memorizzati nel centro messaggi in attesa di essere recapitati al destinatario. I valori possibili sono 1 ora, 12 ore, 1 giorno, 1 settimana e il valore massimo autorizzato dall'operatore di rete.
- **Oggetto:** è possibile decidere se abilitare (Si) o disabilitare (No) l'inserimento dell'oggetto in un messaggio MMS.
- **Rapporto stato:** Se attivo, è possibile controllare quando e se il messaggio è stato correttamente recapitato. Contattare il proprio gestore per conoscere i costi del servizio.
- **Download automatico:** Selezionare Si, per ricevere messaggi multimediali automaticamente. Selezionare No, per ricevere soltanto i messaggi di notifica e per scaricare i messaggi manualmente. Se si seleziona Solo rete locale, si riceveranno messaggi multimediali solo quando si è registrati sulla rete del proprio gestore.

► **Impostazioni:** Per scaricare gli MMS dal server è necessaria una connessione dati, tramite chiamata dati (CSD) o sfruttando il servizio GPRS. Inserire i dati per la connessione al server MMS forniti dal proprio operatore o fornitore di servizi.

► **Tipi consentiti**

Personali: Abilita la ricezione dei messaggi personali.

Pubblicità: Abilita la ricezione dei messaggi pubblicitari.

Informazioni: Abilita la ricezione dei messaggi informativi.

E-mail (Menu 5.9.3)

Questo menu consente di modificare, eliminare e aggiungere un account di posta elettronica.

► **Account**

È possibile impostare fino a 3 account di posta elettronica selezionando Aggiungi nuovo. Evidenziare l'account desiderato e premere il tasto [Opzioni] per accedere al seguente menu: Imposta come predefinito: Imposta l'account scelto come predefinito, in modo che venga evidenziato per primo quando si devono scaricare le E-mail.

► **Punto di accesso**

Il punto di accesso contiene le informazioni per la connessione internet, utile per collegarsi alla propria E-mail. È possibile configurare due punti di accesso, definendo i seguenti parametri:

► **Firma**

Questo menu permette di personalizzare la propria firma elettronica da inserire nel messaggio email.

Numero segreteria (Menu 5.9.4)

Imposta il numero della segreteria telefonica. Questo servizio è attivo solo se supportato dal gestore di rete (contattarlo per ulteriori informazioni sul servizio).

Una volta impostato il Numero segreteria sarà sufficiente tenere premuto il tasto 1 in modo Standby per chiamarla.

Messaggi CB (Menu 5.9.5)

► **Ricevi**

Abilita la funzione di ricezione messaggi CB per i canali impostati nel (Menu 5.7.2).

► **Tono ricezione**

Il telefono emette un segnale acustico alla ricezione di messaggi di rete. La segnalazione acustica non è applicata per i messaggi di tipo 050 (informazioni sulla località).

► **Lingue**

Imposta la lingua dei Messaggi CB da ricevere.



Messaggi push (Menu 5.9.6)

I messaggi push sono dei messaggi contenenti un indirizzo WAP al quale ci si può connettere in maniera immediata. In questo menu è possibile attivare o disattivare la ricezione dei messaggi Push.

Fotocamera



Menu 6.1

Con la fotocamera è possibile scattare fotografie sul momento, catturando così simpatiche immagini da spedire via MMS. La fotocamera è posta sullo slide del telefono, in modo da facilitare l'inquadratura dei soggetti di fronte a voi. Per scattare una foto a voi stessi, è possibile utilizzare lo specchietto di fianco alla fotocamera per centrare l'obiettivo. KG800 integra una fotocamera digitale da 1.3 Mega pixel, che permette di scattare fotografie con la risoluzione massima di 1280x960 pixel (anche detta SXGA). Il sensore CMOS permette di scattare fotografie di alta qualità grazie anche a funzioni aggiuntive quali lo zoom digitale fino a 4x (a seconda delle risoluzioni), il controllo della luminosità e bilanciamento del bianco, modifica del colore e così via. Il flash integrato permette, infine, di scattare fotografie anche in condizione di luminosità scarse.

- ▶  **Luminosità:** consente di variare la luminosità della foto fra cinque livelli (-2, -1, 0, 1 e 2). Inoltre, è possibile modificare le impostazioni di luminosità tramite i tasti direzionali destra e sinistra mentre si inquadra il soggetto.
- ▶  **Dimensioni:** Imposta la dimensione (risoluzione) della foto, scegliendo fra 320x240, 640x480, 1280x960, 72x72 - da associare ai contatti in rubrica - e 176x220 - da usare come sfondo per il display principale.

Nota

- ▶ *Maggiore è la dimensione della foto, maggiore sarà la quantità di memoria occupata.*

- ▶  **Timer:** Consente di selezionare il ritardo dello scatto (OFF, 3 secondi, 5 secondi e 10 secondi). Il telefono scatta la foto dopo l'intervallo specificato.
- ▶  **Qualità:** Consente di impostare la qualità dell'immagine su S-Fine (Ottima), Fine (Buona) e Normal (Normale).

Nota

- ▶ *E' possibile impostare il timer dell'autoscatto premendo il tasto  mentre si inquadra il soggetto.*
- ▶  **Bilanciamento bianco:** consente di regolare la tonalità dell'immagine in base alle condizioni metereologiche, selezionando le opzioni Automatico (predefinito), Nuvoloso, Incandescente, Fluorescente e Luce diurna.
- ▶  **Album:** visualizza tutte le foto scattate
- ▶  **Esci:** Esce dal menu delle impostazioni
- ▶  **Modo:** Imposta il tipo di foto da scattare. Sono disponibili i seguenti modi:
 -  **Scatto singolo:** scatta una foto standard alla risoluzione scelta.
 -  **Scatti multipli:** È possibile scattare fino a 9 foto consecutive, a seconda della risoluzione. Al termine degli scatti, è possibile visualizzare ogni foto, una per una, premendo il tasto direzionale giù. Una volta visionate le foto, decidere se salvarle o cancellarle scegliendo le apposite icone.



Nota

▶ la funzione di scatti multipli è disponibile soltanto con le risoluzioni 320x240 e 640x480. Se si imposta la risoluzione 320x240, si possono scattare 9 foto, mentre con la risoluzione 640x480 è possibile scattare 3 foto. Le foto verranno salvate o cancellate in blocco, non è possibile gestirle singolarmente.



-  **Foto con cornice:** È possibile scattare foto su sfondi diversi oppure utilizzare una cornice, scegliendo fra quelle a disposizione. Premere il tasto di navigazione su per scegliere la cornice da utilizzare e confermare le scelte con il tasto OK.

Nota

▶ Le cornici sono disponibili con la risoluzione 176 x 220 pixel.

- ▶  **Effetto:** modifica la colorazione della foto. Le opzioni disponibili sono Colore, Notturmo, Seppia, Bianco e nero e Negativo.
- ▶  **Flash:** Attiva e disattiva il flash per scattare una foto in un luogo scarsamente illuminato.



Nota

- ▶ E' possibile impostare il flash premendo il tasto  mentre si inquadra il soggetto.
- ▶  **Zoom:** La fotocamera integra una funzione di zoom digitale fino a 4x. Vi sono 4 livelli di zoom disponibili, regolabili tramite i tasti direzionali destra e sinistra. E' possibile regolare il livello di zoom premendo i tasti direzionali su e giù mentre si inquadra il soggetto.

Nota

- ▶ la funzione di zoom non è disponibile in ogni risoluzione. Nella tabella seguente vengono riportate i livelli di zoom supportati da ciascuna risoluzione:
 - 72x72: Zoom 1x
 - 176x220: Zoom 1x
 - 320x240: Zoom 1x, 2x, 3x, 4x
 - 640x480: Zoom 1x, 2x
 - 1280x960: Zoom 1x
- ▶ Per usare la funzione fotorubrica, è necessario scattare le foto da associare ai contatti con la risoluzione pari a 72x72.

Come associare una foto a un contatto in rubrica?

- ▶ Dopo avere scattato e salvato la foto con risoluzione 72x72 pixel, accedere alla rubrica e selezionare il contatto a cui si desidera associarla oppure selezionare Aggiungi nuovo per creare un nuovo contatto.
- ▶ Selezionare Modifica. Se non si desidera modificare il nome, premere OK e usare i tasti di navigazione per evidenziare la scheda delle immagini.
- ▶ Usare i tasti (, ) per far scorrere le foto (nell'elenco sono presenti solo foto scattate con una risoluzione di 72x72).
- ▶ Dopo aver selezionato la foto da utilizzare, premere il tasto funzione sinistro per associarla al contatto scelto.



- ▶ La foto verrà visualizzata quando il contatto in questione chiamerà (se il contatto non utilizza l'impostazione per nascondere il proprio numero).

Videocamera

Menu 6.2

KG800 integra una comoda videocamera con cui riprendere video di ogni genere alla risoluzione di 176x144 o 128x96 pixel. La durata di un video dipende dalla quantità di memoria disponibile. Il video viene salvato in formato 3gp.

Per registrare un video, seguire le indicazioni riportate qui di seguito:



1. Aprire lo slide e attivare la videocamera dal (Menu 6.2).
 2. Premendo tasto funzione sinistro  è possibile modificare le impostazioni della videocamera a seconda delle proprie necessità. Le impostazioni della videocamera sono analoghe a quelle della fotocamera.
- ▶  **Luminosità:** Consente di variare la luminosità della foto fra cinque livelli (-2, -1, 0, 1 e 2). Inoltre, è possibile modificare le impostazioni di luminosità tramite i tasti direzionali destra e sinistra mentre si inquadra il soggetto.
 - ▶  **Dimensioni:** Imposta la dimensione (risoluzione) del video, scegliendo fra 176x144 o 128x96.

Nota



- ▶ Maggiore è la dimensione del video, maggiore sarà la quantità di memoria occupata.

- ▶  **Timer:** Consente di impostare un tempo dopo il quale avviare la registrazione del video (OFF, 3 secondi, 5 secondi e 10 secondi).

Nota

- ▶ E' possibile impostare il timer premendo il tasto  mentre si inquadra il soggetto.
- ▶  **Qualità:** Consente di impostare la qualità del video su S-Fine (Ottima), Fine (Buona) e Normal (Normale).

Nota

- ▶ Un video ad alta qualità migliora la resa e la definizione dell'immagine, ma occupa più spazio in memoria
- ▶  **Bilanciamento bianco:** Consente di regolare la tonalità del video in base alle condizioni metereologiche, selezionando le opzioni Automatico (predefinito), Nuvoloso, Incandescente, Fluorescente e Luce diurna.
- ▶  **Tempo registrazione:** Imposta la durata del video (illimitata, 1 minuto, 5 minuti, 30 minuti o 90 minuti).
- ▶  **Esci:** Esce dal menu delle impostazioni.
- ▶  **Effetto:** Modifica la colorazione del video. Le opzioni disponibili sono Colore, Seppia, Bianco e nero e Negativo.
- ▶  **Flash:** Attiva e disattiva il flash per registrare un video in un luogo scarsamente illuminato.

Nota

- ▶ E' possibile impostare il flash premendo il tasto  mentre si inquadra il soggetto.

- ▶  **Zoom:** La videocamera integra una funzione di zoom digitale fino a 4x. Vi sono 4 livelli di zoom disponibili, regolabili tramite i tasti direzionali destra e sinistra. E' possibile regolare il livello di zoom premendo i tasti direzionali su e giù mentre si inquadra il soggetto.

Registratore vocale

Menu 6.3

La funzione di registrazione vocale consente di registrare fino a 20 messaggi vocali della durata di 20 secondi ciascuno.

MP3

Menu 6.4

Il telefono KG800 è dotato di un lettore MP3 incorporato. È possibile ascoltare i file musicali MP3 memorizzati nel telefono utilizzando un auricolare compatibile o tramite l'altoparlante interno.

Il lettore musicale supporta:

- MPEG-1 Layer III: fino a 48 KHz di frequenza di campionamento, velocità massima fino a 192 Kbps, stereo.
- AAC: formati ADIF e ADTS (fino a 48 KHz di frequenza di campionamento)
- AAC+: V1 : (bit rate 16 - 128 Kbps)
V2 : (bit rate 16 - 48 Kbps)
(Frequenza di campionamento da 8 a 48 KHz)
- MP4, M4A: frequenza di campionamento da 8 a 48 KHz, bit rate fino a 320 Kbps, stereo.
- WMA: frequenza di campionamento da 8 a 48 KHz, bit rate fino a 320 Kbps, stereo.

Nota

- ▶ Il telefono KG800 non supporta i formati a velocità variabile (VBR) di file MP3 e AAC.

È possibile trasferire i file musicali di cui sopra da un PC compatibile alla memoria di massa del telefono mediante il collegamento con cavo USB. Quando si collega il telefono a un computer mediante il cavo USB (in dotazione nella stessa confezione), nella finestra Esplora risorse verrà visualizzato come disco rimovibile. Se si utilizza WIN98 SE, è necessario installare il driver della memoria di massa per Windows 98 su CD-Rom. Per ulteriori informazioni, consultare la sezione "Connettività" USB di questo manuale.

Nota

- ▶ Copiare i file musicali nella cartella My Media/Music. Se copiati in una cartella differente, i file musicali non potranno essere riprodotti.
- ▶ È necessario che il computer sia compatibile con i sistemi operativi Windows 98 SE, Windows ME, Windows 2000 e Windows XP.

1. **Riproduci:** consente di spostarsi nella cartella Lettore MP3.

Premere il tasto funzione sinistro [Opzioni] per accedere ai seguenti menu:

▶ Lista brani

Visualizza la lista dei brani disponibili nel telefono.

► Ripeti parte

Abilita il menu per impostare la ripetizione di una parte di brano. Una volta selezionato "Sì", viene visualizzato nuovamente il lettore ed è possibile impostare la ripetizione tramite il tasto funzione destro:

- Premere A -> B per impostare l'inizio della parte da ripetere.
- Premere -> A per impostare il punto in cui terminare la ripetizione.
- Il lettore ripeterà la parte di brano impostata finché non si preme il tasto funzione A <-> B.

► Usa come suoneria

Imposta il brano che si sta riproducendo come suoneria.

► Impostazioni

Equalizzatore

Regola i parametri di equalizzazione musicale in base a 6 profili preimpostati. Selezionare il profilo desiderato tramite i tasti direzionali destra e sinistra e confermare la scelta con il tasto OK.

Opzioni riproduzione: Imposta la modalità di riproduzione dei brani memorizzati sul telefono:

- **Riproduci tutto:** riproduce tutti i brani in sequenza. Il lettore si ferma dopo aver riprodotto l'ultimo brano in lista.
- **Ripeti tutte:** Riproduce la lista dei brani in sequenza, ripetendoli all'infinito.
- **Ripeti una:** Riproduce e ripete una sola canzone all'infinito.

Riproduzione casuale

imposta se riprodurre i brani in ordine o secondo una sequenza casuale.

Equalizzatore

Imposta l'animazione durante l'uso del lettore MP3.

2. Cancella

3. Dettagli

4. Cancella tutto

Nota

► *La musica è protetta da copyright in base ai trattati internazionali e alle leggi nazionali in materia.*

È severamente vietato riprodurre o copiare i brani musicali senza autorizzazione o licenza. In alcuni Paesi è vietata la duplicazione privata di materiale protetto da copyright. L'utente è tenuto a rispettare la legge nazionale di ciascun Paese che regola l'uso di questo tipo di materiale.

Album

Menu 6.5

L'album raccoglie le foto scattate con la fotocamera integrata. E' possibile inoltre impostare una foto come sfondo o inviarla tramite Bluetooth e MMS.

Album video

Menu 6.6

Consente di riprodurre e inviare un video.

Impostazioni

Menu 6.7

Fotocamera (Menu 6.7.1)

- ▶ **Salvataggio automatico:** se questa funzione è attivata, le immagini vengono salvate automaticamente senza visualizzare la barra dei menu.
- ▶ **Cancella album:** consente di eliminare tutte le foto salvate in memoria.

Videocamera (Menu 6.7.2)

- ▶ elimina tutti i video memorizzati.

WAP (Wireless Application Protocol) si può definire come una riproduzione in piccolo della normale rete Internet. Sfruttando un sistema di navigazione simile, è possibile visualizzare pagine di informazioni, oppure richiedere diversi servizi. Attraverso il browser WAP 2.0 integrato è possibile visualizzare le pagine in linguaggio WML e in XHTML ampliando la compatibilità verso semplici siti internet.

Per utilizzare il servizio WAP, è necessario attivare la propria SIM Card alla trasmissione dati e configurare il telefono. Contattare il gestore per questi dettagli e per i costi del servizio.

Per accedere direttamente a WAP dopo aver impostato un profilo di configurazione è sufficiente selezionare il (Menu 7.1). Il telefono visualizzerà quindi la homepage impostata nel profilo. Per disconnettersi e chiudere il browser, premere il tasto Fine.

Nota

► I menu del browser WAP possono variare in base alla versione installata.

Home

Menu 7.1

Utilizzare questa opzione per connettersi alla Homepage WAP alla Home Page impostata nel profilo attivo.

Preferiti

Menu 7.2

Allo stesso modo dei preferiti (bookmarks) del browser internet dei PC, in questo menu è possibile aggiungere o modificare diversi siti WAP ricorrenti in modo da averli sempre a portata di mano. Questo menu permette di personalizzare una lista di siti WAP ai quali ci si connette più frequentemente.

Vai a URL

Menu 7.3

Il telefono avvia una connessione a un indirizzo WAP (URL) a propria scelta, diverso dalla Homepage definita nel profilo attivo.

Impostazioni

Menu 7.4

In questo menu si eseguono le impostazioni del profilo di connessione, dell'uso della memoria cache, dei cookie e della sicurezza.

Cartella Personale

Java

Menu 8.1

Java (Menu 8.1.1)

Accedendo a questo menu, si avvia l'ambiente java per usufruire delle applicazioni installate. La cartella Preinstallati contiene dei giochi già caricati sul telefono. Quando si scaricano nuove applicazioni, è possibile creare nuove cartelle e rinominarle in modo da organizzare i contenuti a proprio piacimento.

Premendo il tasto [Opzioni] su una cartella, vengono visualizzate le seguenti opzioni:

- ▶ **Apri:** Apre la cartella per avviare una delle applicazioni contenute.
- ▶ **Nuova cartella:** Crea una nuova cartella dove memorizzare le applicazioni Java.

Profili (Menu 8.1.2)

Alcune applicazioni Java potrebbero richiedere una connessione Internet per sfruttare determinate funzioni (per esempio download di aggiornamenti, invio dei record ai server, ricezione di dati da Internet e così via).

Conseguentemente, per utilizzare tali funzioni è necessario configurare un profilo di connessione Internet (non WAP) dedicato alle applicazioni Java.

Il menu di impostazione dei profili Java è analogo a quello descritto per il Browser nel (Menu 7.4).

Java è una tecnologia sviluppata da Sun Microsystems che, tramite il linguaggio J2ME, permette di scaricare nuove applicazioni (chiamate MIDlet) sul telefono, utilizzando il browser WAP. Una volta scaricata un'applicazione, questa viene memorizzata e può essere utilizzata in qualunque momento, senza la necessità di connettersi nuovamente a WAP, accedendo al menù Java. Questo menu consente di eseguire, aggiornare o eliminare i programmi scaricati. I file Java vengono salvati sul telefono nei formati .JAD e .JAR.

Nota

- ▶ Il file JAR è un formato file compatto del programma Java mentre il file JAD è un file di descrizione contenente tutti i dettagli del programma. Prima di avviare la procedura di download, è possibile visualizzare tutti i dettagli descrittivi del programma dal file JAD in rete.
- ▶ Sebbene venga utilizzato un linguaggio standard (J2ME), non tutte le applicazioni Java sono compatibili con i telefoni attualmente sul mercato, poiché alcuni modelli possono utilizzare librerie specifiche. Nel caso in cui vengano scaricate applicazioni Java non specificatamente sviluppate per il telefono cui questo manuale si riferisce, è possibile che il software si blocchi rendendo necessario lo spegnimento e la riaccensione del telefono. Si noti che questi problemi sono causati da applicazioni incompatibili e non indicano malfunzionamenti del prodotto.

AWERTIMENTO!

Solamente i programmi J2ME (Java 2 Micro Edition) funzionano sul telefono cellulare. I programmi J2SE (Java 2 Standard Edition) funzionano solamente in ambiente PC.

Il modello KG800 funziona anche come memoria di massa, ovvero come una comune memoria USB. Se si collega il cavo USB, infatti, il telefono può essere usato come Disco rimovibile.

È possibile scaricare file MP3 nonché foto, video, file di testo, ecc. Il collegamento tramite cavo USB offre un accesso rapido dal computer al telefono.

Questa funzione non richiede l'installazione di software aggiuntivo (se si utilizza Windows XP).

1. In modalità standby, collegare il telefono al computer mediante il cavo USB. Il computer dovrebbe riconoscere il telefono entro pochi secondi.
2. Sullo schermo del telefono viene visualizzato « USB ».
3. Il telefono viene identificato come « Disco rimovibile » in Risorse del computer. Il computer dovrebbe considerare il modello KG800 come unità standard consentendo di importare ed esportare i file dalla memoria del telefono. Per trasferire i contenuti è possibile usare le funzioni Windows di trascinamento e rilascio oppure copia e incolla.
4. Fare doppio clic su « Disco rimovibile » per aprirlo. Viene visualizzata una cartella denominata My media (Media personali) La cartella contiene altre 5 cartelle. Non scollegare il telefono durante il trasferimento di un file, per evitare di danneggiare la memoria e il file stesso.

5. Quando si desidera scollegare il telefono dal computer, usare Windows per rimuovere l'hardware in modo sicuro e scollegare il cavo USB dal telefono.

- ▶ Se si riceve una chiamata quando il telefono è in modalità memoria di massa, la chiamata viene rifiutata.

Dopo essere stato scollegato, il modello KG800 visualizza le informazioni sulle chiamate perse.

My Media (Media personale)

Nella cartella My media si trovano le seguenti 5 cartelle: Music (Musica), Others (Altri), Photos (Foto), Text (Testo) e Video.

Non modificare i nomi di queste cartelle, in quanto l'operazione potrebbe non consentire la visualizzazione dei contenuti in esse memorizzati.

Music (Musica)

- ▶ In questa cartella è possibile memorizzare file musicali.
- ▶ I formati supportati sono: MP3, AAC, AAC+, AAC++, WMA, MP4 (audio).
- ▶ I file in questa cartella possono essere riprodotti usando le funzioni lettore MP3 [Menu 6.4] del telefono.

- ▶ Se si scarica un file musicale in una cartella differente, il telefono non sarà in grado di individuare e riprodurre il file.
- ▶ Non creare sottocartelle in quanto i file musicali contenuti nella cartella non verranno individuati e, pertanto, non saranno riprodotti dal lettore musicale.
- ▶ Per impostare un file musicale come suoneria, effettuare le seguenti operazioni sul telefono: opzioni > Vai a lettore MP3 > opzioni > Usa come suoneria.

Others (Altri)

- ▶ In questa cartella è possibile memorizzare tutti i tipi di file. La cartella viene usata principalmente per trasferire file da un computer a un altro.
- ▶ Il telefono può eseguire l'anteprima di file JPG (massimo 460 K) e GIF (massimo 200 K).
- ▶ È possibile impostare un file immagine come sfondo, se non supera le dimensioni di 30 K; per altri formati usare la suite presente nel computer.

Photos (Foto)

- ▶ Questa cartella è riservata alle immagini scattate usando la fotocamera digitale del telefono.

- ▶ Sebbene sia possibile caricare le foto dal computer su questa cartella, queste non saranno disponibili nell'album fotografico del telefono o nella cartella Foto personali. Pertanto, si consiglia di non caricare foto in questa cartella.

Text (Testo)

- ▶ Questa cartella supporta file .txt. I file non .txt salvati nella cartella non potranno essere visualizzati sul telefono.

Video

- ▶ In questa cartella è possibile scaricare i video ripresi con la fotocamera digitale del telefono sul computer e caricare nuovi video sul telefono.
- ▶ Il formato di file supportato nella cartella è 3GP.
- ▶ È possibile caricare file di qualsiasi formato finché la memoria non diventa piena.
- ▶ Per visualizzare i file memorizzati in questa cartella, effettuare le seguenti operazioni sul telefono:
Menu > Multimedia > Album video.

Video

Menu 8.2

Visualizza l'elenco dei file 3GP.

Foto

Menu 8.3

Visualizza le fotografie scattate con la fotocamera integrata del telefono.

Musica

Menu 8.4

Visualizza l'elenco dei file MP3, MP4, AAC, M4A e WMA.

Testo

Menu 8.5

Visualizza l'elenco dei file TXT.

Immagini

Menu 8.6

Visualizza le anteprime delle immagini e animazioni predefinite e quelle scaricate da WAP o da un PC.

Suoni

Menu 8.7

Questa cartella raccoglie tutte le suonerie e i memo vocali memorizzati nel telefono.

Altro

Menu 8.8

Questa cartella funziona come un magazzino in cui è possibile memorizzare tutti i tipi di file. La cartella viene usata principalmente per trasferire file da un computer a un altro.

Impostazioni

Data & Ora

Menu 9.1

È possibile impostare la data e l'ora. Grazie a una batteria tampone, il telefono è in grado di mantenere l'ora e la data per più di 2 ore, anche se la batteria è scollegata. Sono disponibili le seguenti opzioni.

Display

Menu 9.2

Sfondo (Menu 9.2.1)

Personalizza lo sfondo in modalità standby.

Temi predefiniti (Menu 9.2.2)

Permette di scegliere fra uno dei due temi a disposizione, nero e argento.

Testo standby (Menu 9.2.3)

Selezionando Sì, è possibile inserire un messaggio di benvenuto di massimo 36 caratteri, che verrà visualizzato nella modalità stand-by sul display principale.

Illuminazione (Menu 9.2.4)

Imposta la durata dell'illuminazione del display quando si preme un tasto. L'illuminazione della tastiera non è personalizzabile e dura sempre 10 secondi.

Luminosità (Menu 9.2.5)

Imposta la percentuale di luminosità del display, dal 40% al 100%.

Nome rete (Menu 9.2.6)

Permette di visualizzare (opzione "Sì") o di nascondere (opzione "No") il nome del gestore di rete.

Info tasti navigazione (Menu 9.2.7)

Questo menu permette di attivare la visualizzazione sul display di una comoda finestra di informazioni, che indica le funzionalità dei tasti direzionali. L'immagine viene visualizzata in sovraimpressione sull'immagine di sfondo.

Colore numeri (Menu 9.2.8)

Decidere se usare i numeri colorati (opzione "Sì") oppure in bianco e nero (opzione "No").

Risparmio energetico Menu 9.3

Attivando questa impostazione viene ridotta la luminosità del display e l'attivazione dell'illuminazione, in maniera tale da minimizzare i consumi della batteria.

Lingua

Menu 9.4

Seleziona la lingua del telefono. Quando l'opzione Lingua è impostata su Automatica, la lingua verrà selezionata automaticamente in base a quella della scheda SIM utilizzata.

Connettività

Menu 9.5

Bluetooth (Menu 9.5.1)

La funzione Bluetooth consente ai dispositivi mobili, alle periferiche e ai computer compatibili che si trovano in stretta vicinanza di comunicare direttamente l'uno con l'altro senza fili. Questo telefono è dotato di connettività Bluetooth integrata, che rende possibile il collegamento con auricolari, kit vivavoce e altri telefoni compatibili con Bluetooth. La tecnologia Bluetooth si basa sul collegamento a onde radio a bassa potenza, con frequenze nell'intorno di 2,4GHz. Considerata la bassa potenza impiegata, i dispositivi Bluetooth hanno un raggio d'azione di circa 10 metri. È possibile collegare fino a un massimo di 8 dispositivi Bluetooth contemporaneamente.

Nota

- ▶ *Si consiglia di mantenere una distanza massima di 10 metri tra il telefono e il dispositivo Bluetooth con cui si sta comunicando. La connessione può essere migliorata non interponendo oggetti tra il telefono e l'altro dispositivo Bluetooth.*
- ▶ *Se si utilizza il software LG PC Sync tramite Bluetooth, è possibile scambiare dati solo all'interno della rubrica.*
- ▶ *Per la connessione col PC, il telefono supporta i driver WIDCOMM versione 1.4.3.4 o versione 1.4.2.10.*
- ▶ *Non è possibile utilizzare il programma LG Contents Bank tramite connessione Bluetooth.*

Attiva Bluetooth

Permette di attivare la funzionalità Bluetooth. Quando il Bluetooth è attivo, sul display appare l'icona .

Periferiche

È possibile visualizzare e gestire le periferiche compatibili con il telefono Bluetooth o associarne di nuove.

Periferiche vivavoce

È possibile visualizzare e gestire le periferiche audio (auricolari o vivavoce) compatibili con il telefono Bluetooth o associarne di nuove.

Impostazioni

- ▶ **Visibilità telefono:** Permette di scegliere se il proprio telefono può essere identificato da altri dispositivi Bluetooth (Visibile a tutti), oppure no (Nascondi).
- ▶ **Nome telefono:** Assegna un nome al proprio telefono,

Dispositivi compatibili

Visualizza un elenco di servizi Bluetooth supportati dal telefono.

Modem (Menu 9.5.2)

Questo menu permette di attivare e disattivare la funzionalità di modem del telefono.

Il Modem deve essere attivato nel caso in cui si voglia collegare il telefono al PC per connettersi a Internet o per utilizzare i programmi contenuti sul CD-Rom (PCSync, Content bank, Internet Kit).

Rete (Menu 9.5.3)

Questo menu permette di personalizzare le funzioni di ricerca rete e di selezione della banda del telefono.

Selezione rete

È possibile scegliere in modo automatico o manuale la rete a cui registrarsi. In genere, la selezione della rete è impostata su Automatica.

- ▶ **Automatica:** Se si seleziona la modalità automatica, il telefono ricerca e seleziona automaticamente una rete. Una volta selezionata questa opzione, il telefono resta impostato su ricerca Automatica anche in caso di accensione e spegnimento.
- ▶ **Manuale:** Consente di selezionare manualmente la rete desiderata da un elenco di gestori. Il telefono propone la lista delle reti disponibili e le visualizza. A questo punto è possibile scegliere la rete che si desidera utilizzare. La funzione dipende dagli accordi di Roaming tra gli operatori disponibili e il proprio gestore di rete nazionale. Il telefono consente di selezionare un'altra rete in caso di impossibilità di accesso alla rete selezionata.

Nota

- ▶ *È possibile selezionare una rete diversa da quella locale solo se il contratto di roaming con il provider di rete nazionale prevede tale servizio.*

- ▶ **Preferite:** È possibile impostare un elenco di reti preferite con cui il telefono tenterà di effettuare la registrazione prima di ricercarne altre. Questo elenco viene creato sulla base di un elenco predefinito di reti conosciute all'interno del cellulare.

Selezione banda

Il telefono KG800 è un telefono Tri-band, ovvero supporta le frequenze 900MHz, 1800MHz e 1900MHz. KG800 può essere utilizzato in tutti i Paesi del mondo in cui è in funzione una rete GSM.

Questa funzione consente di scegliere fra due bande di rete:

- ▶ **EGSM/DCS:** Utilizzare questa impostazione quando ci si trova in una delle nazione In Italia, è necessario impostare il telefono su EGSM/DCS, altrimenti il telefono non sarà in grado di registrarsi sugli operatori nazionali. Questa banda è la comune "Dual band 900/1800MHz"
- ▶ **Solo PCS:** Utilizzare questa banda quando ci si trova in una Nazione in cui è necessario un telefono Tri-band, ovvero che supporta le frequenze a 1900MHz. Tali Paesi comprendono, per esempio, gli Stati Uniti d'America.

Attiva GPRS (Menu 9.5.4)

GPRS (General Packet Radio Service) è la tecnologia che consente ai telefoni cellulari di inviare e ricevere i dati su rete mobile sfruttando un collegamento sempre attivo.

Rispetto alla chiamata dati classica (CSD), il GPRS garantisce maggiore velocità e consente di essere tariffati solamente per il traffico dati effettuato, anziché in base al tempo di connessione. Contattare il proprio gestore per conoscere i costi del servizio. Le applicazioni che utilizzano il servizio GPRS sono WAP, MMS e E-mail.

- ▶ **All'accensione:** Se si seleziona questo menu, si registra automaticamente alla rete GPRS quando si accende il telefono. La registrazione permane finché non si spegne il telefono.
- ▶ **Se necessario:** Se si seleziona questo menu, la connessione GPRS viene stabilita quando si effettua il collegamento a un servizio WAP o MMS e viene chiusa quando si termina la connessione.

Chiamata

Menu 9.6

Trasferimento (Menu 9.6.1)

Il servizio di trasferimento chiamate consente di trasferire a un altro numero le chiamate vocali, fax e di dati in arrivo. Per maggiori informazioni, contattare il gestore telefonico.

▶ Tutte voci

Trasferisce tutte le chiamate vocali incondizionatamente.

▶ Se occupato

Trasferisce le chiamate vocali quando il telefono è occupato.

▶ No risposta

Trasferisce le chiamate vocali a cui non viene data risposta dopo un tempo che varia da 5 a 30 secondi.

▶ Non servito

Trasferisce le chiamate vocali quando il telefono è spento o ci si trova fuori dal raggio di copertura della rete.

▶ Tutte dati

Trasferisce tutte le chiamate dati in ingresso a un altro numero.

▶ Tutte fax

Trasferisce tutte le chiamate fax in ingresso su un numero con una connessione fax.

▶ Disattiva tutto

Disattiva tutti i servizi di deviazione delle chiamate.

Modo risposta (Menu 9.6.2)

▶ Slide aperto

Selezionando questa opzione è possibile ricevere una chiamata in arrivo aprendo lo slide del telefono.

▶ Qualsiasi tasto

Selezionando questa opzione si risponde alla chiamata in arrivo premendo un tasto qualsiasi tranne il tasto  [Fine].

► Solo tasto invio

Se si seleziona questa voce, è possibile rispondere a una chiamata solo premendo il tasto a [Invio].

Invia il mio numero (Menu 9.6.3)

(questo servizio dipende dalla rete e dall'abbonamento)

► Impostazioni di rete

Se si seleziona questa voce è possibile inviare il proprio numero di telefono sulla linea 1 o 2 in base alle impostazioni di rete.

► Si

Selezionando questa opzione, il proprio numero verrà inviato e visualizzato sul telefono del ricevente.

► No

Selezionando questa opzione il proprio numero non verrà inviato.

Avviso chiamata (Menu 9.6.4)

(questo servizio dipende dalla rete)

► Attiva

Attiva il servizio di avviso di chiamata.

► Annulla

Disattiva il servizio di avviso di chiamata.

► Verifica stato

Visualizza lo stato del servizio di avviso di chiamata.

Allarme durata (Menu 9.6.5)

Se attivo, il telefono emetterà un avviso acustico ogni minuto durante la conversazione, in modo da controllarne la durata.

Riselezione (Menu 9.6.6)

► Si

Quando questa funzione è attiva, il telefono esegue fino a 10 tentativi di chiamata se il primo non è andato a buon fine.

► No

Il telefono non effettuerà alcun tentativo per richiamare in caso di mancata connessione al numero composto.

Sicurezza

Menu 9.7

Richiesta PIN (Menu 9.7.1)

PIN è un'abbreviazione di Personal Identification Number ed è utilizzato per impedire l'utilizzo della SIM Card da parte di persone non autorizzate. In questo menu, è possibile impostare il telefono in modo che chieda il codice PIN della scheda SIM quando viene acceso. Se la funzione è attiva, viene chiesto di immettere il codice PIN. Per abilitare la richiesta PIN, selezionare SI e immettere il PIN attuale per la conferma.

1. Se si inserisce per più di 3 volte un codice PIN errato, la SIM si blocca. Se il codice PIN è bloccato, sarà necessario digitare il codice PUK.

2. È possibile inserire il codice PUK fino a un massimo di 10 volte. All'undicesimo tentativo di inserimento del codice PUK, non sarà più possibile sbloccare la SIM. In questo caso, contattare il proprio gestore di rete.

Blocco telefono (Menu 9.7.2)

Il codice di sicurezza - di default impostato a 0000 - consente di evitare l'uso non autorizzato del telefono. Se si imposta il blocco telefono su "All'accensione", sarà necessario inserire il codice di sicurezza a ogni accensione del telefono. Se si imposta il blocco telefono su "Se cambia la SIM", il codice di sicurezza verrà richiesto soltanto quando si cambia la scheda SIM.

Limitazione chiamate (Menu 9.7.3)

Il Servizio di limitazione chiamate impedisce al telefono di effettuare o ricevere chiamate in alcune situazioni. Questa funzione richiede una password di rete (fornita dall'operatore) per il controllo del servizio.

Sono disponibili i seguenti sottomenù:

▶ **Tutte in uscita**

Per bloccare tutte le chiamate in uscita.

▶ **Internazionali**

Per bloccare tutte le chiamate internazionali in uscita.

▶ **Chiamate internazionali se in roaming**

Per bloccare tutte le chiamate in uscita eccetto quelle destinate alla rete del proprio Paese.

▶ **Tutte in entrata**

Per bloccare tutte le chiamate in arrivo.

▶ **Chiamate in arrivo se in roaming**

Per bloccare tutte le chiamate in arrivo se ci si trova in Roaming.

▶ **Disattiva tutto**

Annulla tutte le limitazioni attive per le chiamate vocali.

▶ **Cambia password**

Modifica la password del servizio di limitazione delle chiamate.

Imposta FDN (Menu 9.7.4)

(Dipende dalla SIM)

È possibile limitare le chiamate in uscita ai numeri di telefono memorizzati nell'elenco numeri fissi FDN. Tali numeri sono protetti dal codice PIN2. Prima di impostare la lista dei numeri fissi è necessario attivare il servizio selezionando l'opzione Attiva e inserendo il codice PIN2.

Cambia codici (Menu 9.7.5)

È possibile modificare i codici di accesso: Codice sicurezza, Codice PIN, Codice PIN2.

Blocco touchpad (Menu 9.7.6)

Consente di impostare se utilizzare il touchpad quando lo slide è chiuso.

- ▶ **Si:** il touchpad viene bloccato completamente quando lo slide del telefono è chiuso. Per usare il touchpad è, quindi, necessario aprire lo slide.
- ▶ **No:** Il touchpad si blocca automaticamente quando lo slide è chiuso, ma è possibile riattivarlo premendo due volte i tasti volume laterali.

Stato memoria

Menu 9.8

Verifica la quantità di memoria disponibile nel telefono. La memoria del telefono è suddivisa in due unità, quella interna e quella esterna.

Reset impostazioni

Menu 9.9

Riporta tutte le impostazioni del telefono alle condizioni di fabbrica. Per usufruire di questa funzione, è necessario il codice di sicurezza.

- ▶ **Reset:** Consente di ripristinare le impostazioni del telefono sui valori predefiniti.
- ▶ **Cancella memoria multimedia:** consente di formattare la memoria multimediale. Tutti file musicali, le foto, i video e i file generici verranno eliminati.

Gli accessori riportati qui di seguito sono descritti a puro titolo informativo e non sono necessariamente inclusi nella confezione. La confezione di vendita e le caratteristiche dei prodotti possono variare senza preavviso e dipendono dalle esigenze del mercato di destinazione. Il contenuto minimo della confezione comprende sempre il telefono e la relativa batteria e carica batterie, il manuale d'uso e la cartolina di garanzia.

Adattatore da viaggio

Permette di ricaricare la batteria quando è collegato al telefono.



Batteria standard



CD/cavo dati USB

Consente di collegare il telefono al computer per eseguire lo scambio dei dati o per utilizzare il telefono come modem.



Controllo combinato per viva voce, microfono auricolare e lettore musicale



Cuffie stereo: Utilizzare l'auricolare per avere le mani libere, per esempio durante la guida. L'auricolare stereo è l'ideale per la musica MP3 memorizzata sul telefono.

Controlli lettore musicale: include i pulsanti di risposta per le chiamate, controlli MP3 e volume. Il tasto "Hold" è utile per bloccare i comandi onde evitare pressioni accidentali.

Inserire il jack delle cuffie nella presa del blocco controlli. Collegare il cavo del blocco controlli sul lato del telefono.

Nota

- ▶ Si raccomanda di utilizzare solo accessori opzionali prodotti da LG. In caso contrario, si declina qualsiasi responsabilità in caso di malfunzionamento.
- ▶ Il contenuto della confezione può cambiare a seconda della versione del terminale e delle richieste locali di mercato.

Dati tecnici

Dati tecnici

Generale

Nome del prodotto: KG800

Sistema: GSM 900 / DCS 1800 / PCS 1900MHz

Temperature di utilizzo

Max: +55°C

Min: -10°C

Declaration of Conformity



LG Electronics

Suppliers Details

Name

LG Electronics Inc

Address

: LG Twin Tower 20, Yeouido-dong, Yeongdeungpo-gu Seoul, Korea 150-721

Product Details

Product Name

E-GSM 900 / DCS 1800 / PCS 1900 TH Band Terminal Equipment

Model Name

KG800/KG808/MG800C

Trade Name

LG

CE 0168

Applicable Standards Details

R&TTE Directive 1999/5/EC

EN 301 489-01 v1.6.1 / EN 301 489-07 v1.3.1 / EN 301 489-17 v.1.2.1
EN 300 328 V 1.6.1
EN 60950-1 : 2001
EN 50380/EN 50361 : 2001
3GPP TS 51.010-1, EN 301 511 V9.0.2

Supplementary Information

The conformity to above standards is verified by BAST.

Declaration

I hereby declare under our sole responsibility that the product mentioned above to which this declaration relates complies with the above mentioned standards and Directives

Name

Issued Date

Jin Seog, Kim / Director

27.Feb. 2006

Signature of representative

LG Electronics Inc. Amsterdam Office
Veluwezoom 15, 1327 AE Almere, The Netherlands
Tel : +31 - 36- 547 - 8940, e-mail : seoktm @ lge.com

| KG800 User Guide |

- English



Disposal of your old appliance

1. When this crossed-out wheeled bin symbol is attached to a product it means the product is covered by the European Directive 2002/96/CE.
2. All electrical and electronic products should be disposed of separately from the municipal waste stream via designated collection facilities appointed by the government or the local authorities.
3. The correct disposal of your old appliance will help prevent potential negative consequences for the environment and human health.
4. For more detailed information about disposal of your old appliance, please contact your city office, waste disposal service or the shop where you purchased the product.

Table of Contents

How to Use Touch Button	4	Menu Tree	21	World time	25
For Your Safety	6	Profiles	22	SIM-menu	
Guidelines for safe and efficient use	7	Activate		Organiser	26
kg800 features	11	Personalise		Contacts	
Parts of the phone		Rename		Search contacts	
On-Screen Icons	13	Call register	23	Add new	
Installation	14	Missed calls		Caller groups	
Installing the SIM card and the handset battery		Received calls		Speed dial	
Charging the battery	15	Dialled calls		Own number	
Disconnecting the Charger	16	All calls		My business card	
General functions	17	Delete recent calls		Settings	27
Entering Text		Call charges		Calendar	
Changing the text input mode		Call duration		Add new	
Contacts	18	Call costs		View daily schedules	
In-call menu	19	Settings		Delete past	28
During a call		GPRS information	24	Delete all	
Multiparty or conference calls	20	Call duration		Go to date	
		Data volume		Set alarm tone	
		Tools	25	Memo	
		Favourites		Messages	29
		Alarm clock		New message	
		Calculator		Write text message	
		Unit converter		Write multimedia message	30
				Write email message	31
				Inbox	

Mailbox	32	Browser	39	Home screen shortcut	44
Drafts		Home		Dial font colour	
Outbox		Bookmarks		Power saving	
Listen to voice mail		Go to URL		Language	
Info message		Settings		Connectivity	45
Templates				Bluetooth	
Text templates		My stuff	40	Modem	
Multimedia templates		Games & apps		Network	
Settings	33	Games & apps		GPRS attach	46
Text message		Profiles		Calling	
Multimedia message		Videos	43	Call divert	
Email	34	Photos		Answer mode	47
Voice mailbox number		Music		Send my number	
Info message		Text		Call waiting	
Push message		Images		Minute minder	
		Sounds		Auto redial	
Multimedia	35	Others		Security	48
Camera				PIN code request	
Video camera	36	Settings	44	Handset lock	
Voice recorder		Date & time		Call barring	
MP3		Display		Fixed dial number	49
Photo album	38	Wallpaper		Change codes	
Video album		Menu colour		Touchpad lock	
Settings		Standby text		Memory status	
Camera		Backlight		Reset settings	
Video camera		Brightness			
		Network name		Accessories	50
				Technical Data	51

How to Use Touch Button

- ▶ This product's buttons on the slide are touch buttons.
- ▶ Be sure to read "Cautions for Touch Buttons" before using touch buttons.

Cautions for Touch Buttons

1. Make sure your hands are clean and dry.
 - Remove all moisture from the surface of your hands or the touch buttons in a humid environment.
2. You do not need to press hard on the touch buttons to make it work normally.
Keep product from severe impact, as sensors of the touch buttons may be damaged.

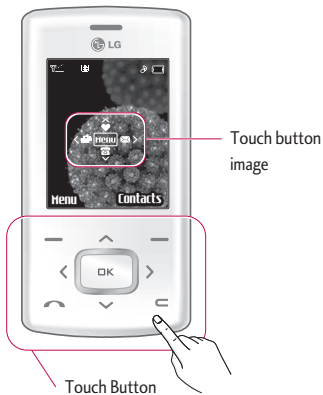

3. Use the **tip** of your finger to press exactly on the touch button you want, being careful not to touch the buttons for other functions.
4. When both the home screen and touch button lights are off, pressing a touch button will not turn on the home screen light. Press the End button and the home screen light will turn back on (touch buttons do not work when the touch button lights are off).
5. If the slide is closed and the **Touch Protection function** is on, during calls the **Touch button Lock** function is automatically enabled. (For details, see "Touch Button Status When Using Mobile Phone".)
6. Touch buttons may not work normally if a mobile phone case or plastic is covering the touch buttons. Also, touch buttons may not work normally if you are using it wearing a glove.
7. Keep metal and other conductive material away from the surface of touch buttons, as contact with them may result in error.



Touch Button Status When Using Mobile Phone

When the slide is closed, to prevent indiscreet action of touch buttons whilst using the phone or during calls, the **Touch Protection** function is automatically enabled. (In this case, the touch buttons will not work even if they are pressed)

1. When slide is closed

- When the slide is closed, Touch Protection function is automatically enabled. (Opening the slide will automatically disable it.)
- To disable Touch Protection when slide is closed, press volume button twice.
- After disabling Touch Protection, if there is no button action for a certain duration (5 seconds), Touch Protection function is enabled again.

2. During calls

- During calls, regardless of slide status, Touch Protection function is automatically enabled.
- To disable Touch Protection, press the MP3 button or number button,  button, or  button.
- After disabling Touch button Lock, if there is no button action for a certain duration (5 seconds), the Touch Protection function is enable again.

Note

- ▶ For user convenience, touch button image with functions of each touch button is shown on the home screen when purchasing products.

For Your Safety

Read these simple guidelines. Breaking the rules may be dangerous or illegal. Further detailed information is given in this manual.

WARNING!

- *Mobile Phones must be switched off at all times in an aircraft.*
- *Do not hold the phone in your hand while driving.*
- *Do not use your phone near petrol stations, fuel depots, chemical plants or blasting operations.*
- *For your safety, use ONLY specified ORIGINAL batteries and chargers.*
- *Do not handle the phone with wet hands while it is being charged. It may cause an electric shock or seriously damage your phone.*
- *Keep the phone in a safe place out of children's reach. It includes small parts which if detached may cause a choking hazard.*

CAUTION!

- *Switch off the phone in any area where required by special regulations. For example, do not use your phone in hospitals or it may affect sensitive medical equipment.*
- *Emergency call may not be available under all cellular networks. Therefore, you should never depend solely on the phone for emergency calls.*
- *Only use ORIGINAL accessories to avoid damage to your phone.*
- *All radio transmitters carry risks of interference with electronics in close proximity. Minor interference may affect TVs, radios, PCs, etc.*
- *Batteries should be disposed of in accordance with relevant legislation.*
- *Do not dismantle the phone or battery.*

Guidelines for safe and efficient use

Radio wave exposure and Specific Absorption Rate (SAR) information

This mobile phone model KG800 has been designed to comply with applicable safety requirements for exposure to radio waves. This requirement is based on scientific guidelines that include safety margins designed to assure the safety of all persons, regardless of age and health.

- ▶ The radio wave exposure guidelines employ a unit of measurement known as the Specific Absorption Rate, or SAR. Tests for SAR are conducted using standardised methods with the phone transmitting at its highest certified power level in all used frequency bands.
- ▶ While there may be differences between the SAR levels of various LG phone models, they are all designed to meet the relevant guidelines for exposure to radio waves.
- ▶ The SAR limit recommended by the International Commission on Non-Ionizing Radiation Protection (ICNIRP) is 2W/kg averaged over ten (10) gram of tissue.
- ▶ The highest SAR value for this model phone tested by DASY4 for use at the ear is 0.084 W/kg (10g).
- ▶ SAR data information for residents in countries/ regions that have adopted the SAR limit recommended by the Institute of Electrical and Electronics Engineers (IEEE) is 1.6 W/kg averaged over one (1) gram of tissue.

Product care and maintenance

WARNING!

Only use batteries, chargers and accessories approved for use with this particular phone model. The use of any other types may invalidate any approval or warranty applying to the phone, and may be dangerous.

- ▶ Do not disassemble this unit. Take it to a qualified service technician when repair work is required.
- ▶ Keep away from electrical appliances such as a TV's, radios and personal computers.
- ▶ The unit should be kept away from heat sources such as radiators or cookers.
- ▶ Do not drop.
- ▶ Do not subject this unit to mechanical vibration or shock.
- ▶ The coating of the phone may be damaged if covered with wrap or vinyl wrapper.
- ▶ Do not use harsh chemicals (such as alcohol, benzene, thinners, etc.) or detergents to clean your phone. There is a risk of this causing a fire.
- ▶ Do not subject this unit to excessive smoke or dust.
- ▶ Do not keep the phone next to credit cards or transport tickets; it can affect the information on the magnetic strips.

Guidelines for safe and efficient use

- ▶ Do not tap the screen with sharp objects as, it may damage the phone.
- ▶ Do not expose the phone to liquid or moisture.
- ▶ Use the accessories like an earphone cautiously.
- ▶ If you put your phone in a pocket or bag without covering the receptacle of the phone (power plug pin), metallic articles (such as a coin, paperclip or pen) may short-circuit the phone. Always cover the receptacle when not in use.
- ▶ Never place your phone in a microwave oven as it will cause the battery to explode.
- ▶ Only authorised personnel should service the phone and its accessories. Faulty installation or service may result in accidents and consequently invalidate the warranty.
- ▶ Do not use the phone if the antenna is damaged. If a damaged antenna contacts skin, it may cause a slight burn. Please contact an LG Authorised Service Centre to replace the damaged antenna.
- ▶ The label on the phone contains important information for customer support purposes. Do not remove it.
- ▶ Use accessories, such as earphones and headsets, with caution. Ensure that cables are tucked away safely and do not touch the antenna unnecessarily.

Efficient phone operation

To enjoy optimum performance with minimum power consumption please:

- ▶ Hold the phone as you speak to any other telephone. While speaking directly into the microphone, angle the antenna in a direction up and over your shoulder. If the antenna is extendable/retractable, it should be extended during a call.
- ▶ Do not hold the antenna when the phone is in use. If you hold it, it can affect call quality, it also may cause the phone to operate as a higher power level than needed and shorten talk and standby times.
- ▶ If your mobile phone supports infrared, never direct the infrared ray at anyone's eyes.

Electronics devices

All mobile phones may get interference, which could affect performance.

- ▶ Do not use your mobile phone near medical equipment without requesting permission. Avoid placing the phone over pacemakers, (i.e. in your breast pocket).
- ▶ Some hearing aids might be disturbed by mobile phones.
- ▶ Minor interference may affect TVs, radios, PCs, etc.
- ▶ Do not bend, scratch, or expose to static electricity.

Road safety

Check the laws and regulations on the use of mobile phones in the areas when you drive.

- ▶ Do not use a hand-held phone while driving.
- ▶ Give full attention to driving.
- ▶ Use a hands-free kit, if available.
- ▶ Pull off the road and park before making or answering a call if driving conditions so require.
- ▶ RF energy may affect some electronic systems in your motor vehicle such as a car stereo or safety equipment.
- ▶ When riding in a car, do not leave your phone or set up the hands-free kit near to the air bag. If wireless equipment is improperly installed and the air bag is activated, you may be seriously injured.

Blasting area

Do not use the phone where blasting is in progress. Observe restrictions, and follow any regulations or rules.

Potentially explosive atmospheres

- ▶ Do not use the phone at a refueling point. Don't use near fuel or chemicals.
- ▶ Do not transport or store flammable gas, liquid, or explosives in the compartment of your vehicle, which contains your mobile phone and accessories.

In aircraft

Wireless devices can cause interference in aircraft.

- ▶ Turn off your mobile phone before boarding any aircraft.
- ▶ Do not use it on the ground without crew permission.

Guidelines for safe and efficient use

Battery information and care

- ▶ You do not need to completely discharge the battery before recharging. Unlike other battery systems, there is no memory effect that could compromise the battery's performance.
- ▶ Use only LG batteries and chargers. LG chargers are designed to maximize the battery life.
- ▶ Do not disassemble or short-circuit the battery pack.
- ▶ Keep the metal contacts of the battery pack clean.
- ▶ Replace the battery when it no longer provides acceptable performance. The battery pack may be recharged hundreds of times until it needs replacing.
- ▶ Recharge the battery if it has not been used for a long time to maximize usability.
- ▶ Do not expose the battery charger to direct sunlight or use it in high humidity, such as the bathroom.
- ▶ Do not leave the battery in hot or cold places, this may deteriorate the battery performance.

Network service

Some services and functions described in this user's guide are dependent on network or subscription. Therefore, all menus may not be available in your phone. Please consult your network operator for more information about your subscription.

Avoid damage to your hearing

- ▶ Damage to your hearing can occur if you are exposed to loud sound for long periods of time. We therefore recommend that you do not turn the handset on or off close to your ear. We also recommend that music and call volumes are set to a reasonable level.
- ▶ If you are listening to music whilst out and about, please ensure that the volume is at a reasonable level so that you are aware of your surroundings. This is particularly imperative when attempting to cross the street.

KG800 features

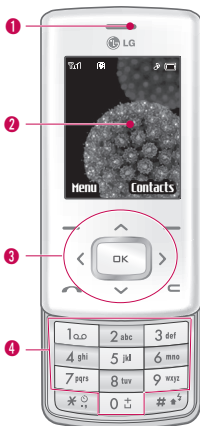

Part of the phone

1 Earpiece

2 Main LCD

▶ **Top:** Icons showing signal strength, battery level and various other functions.

▶ **Bottom:** Soft key indications

3 Navigation keys

▶ **In standby mode:**

▲ **Briefly:** List of Favourites

▼ **Briefly:** List of Contacts



Briefly:

List of Profiles (Hold down: Activate/
Deactivate Vibrate mode)



Briefly: List of Messages

▶ **In menu:** scroll up & down

4 Alpha numeric keys

▶ **In standby mode:** Input numbers to dial. Hold down

0 - International calls

1 - Dial Voice mail centre.

2 to **9** - Speed dials

▶ **In editing mode:** Enter numbers & characters

KG800 features

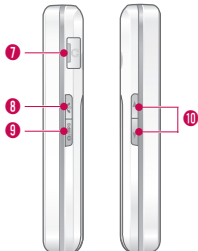
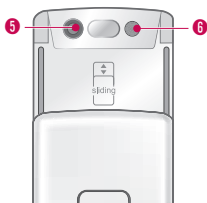

5 Camera lens

6 Flash

7 Battery charging connector/ Cable connector and Ear jack

Note

▶ Please ensure phone is powered on and in idle mode before connecting the USB cable.

8 End key

9 Camera/MP3 and Multimedia hot key

▶ Activates the MP3 player (long press) and Multimedia menu (short press) directly.

10 Side keys









- ▶ **In standby mode (opened):** Volume of key tone
- ▶ **In standby mode (closed): Short press** - The main LCD light on. **Long press** - Only display a wallpaper.
- ▶ **In menu:** scroll up & down
- ▶ **During a call:** volume of the earpiece









Note

▶ To protect the sense of hearing while Slide open, maximum volume level is 3.

The screen displays several icons. These are described below.

On-Screen Icons

Icon/Indicator	Description
	Tells you the strength of the network signal.
	Call is connected.
	You can use GPRS service.
	Shows that you are using a roaming service.
	The alarm has been set and is on.
	Tells you the status of the battery.
	You have received a text message.
	You have received a voice message.

Icon/Indicator	Description
	Vibrate only menu in profile.
	General menu in profile.
	Loud menu in profile.
	Silent menu in profile.
	Headset menu in profile.
	You can divert a call.
	Indicates that the phone is accessing the WAP.
	Indicates that you are using GPRS.
	You have activated Bluetooth menu.

Installation

Installing the SIM card and the handset battery

Make sure the power is off before you remove the battery.

1. Remove the battery.

Press and hold down the battery release button and slide the battery down.

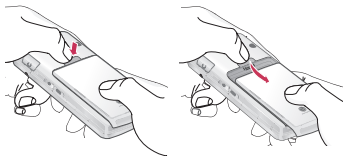

2. Install the SIM card.

Insert and slide the SIM card into the SIM card holder. Make sure that the SIM card is inserted properly and that the gold contact area on the card is facing downwards.

To remove the SIM card, press down lightly and pull it in the reverse direction.



To insert the SIM card



To remove the SIM card

Note

► The metal contact of the SIM card can be easily damaged by scratches. Pay special attention to the SIM card while handling. Follow the instructions supplied with the SIM card.

3. Install the battery.

Slide the battery upwards until it snaps back into place.

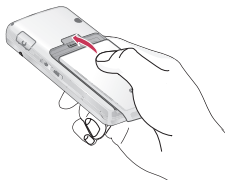

Charging the Battery

Before connecting the travel adapter to the phone you must first install the battery.



1. Ensure the battery is fully charged before using the phone for the first time.
2. With the arrow facing you as shown in the diagram push the plug on the battery adapter into the socket on the side of the phone until it clicks into place.
3. Connect the other end of the travel adapter to the mains socket. Use only the charger included in the box.
4. The moving bars of battery icon will stop after charging is complete.

Installation

CAUTION!

- Do not force the connector as this may damage the phone and/or the travel adapter.
- If you use the battery pack charger out of your own country, use an attachment plug adaptor for the proper configuration.
- Do not remove your battery or the SIM card while charging.

WARNING!

- Unplug the power cord and charger during lightning storms to avoid electric shock or fire.
- Make sure that no sharp-edged items such as animal teeth or nails, come into contact with the battery.
There is a risk of this causing a fire.
- Do not place or answer calls while charging the phone as it may short-circuit the phone and/or cause electric shock or fire.

Disconnecting the charger

Disconnect the travel adapter from the phone as shown in the diagram below.



Entering Text

You can enter alphanumeric characters by using the phone's keypad. For example, storing names in the phonebook, writing a message, creating a personal greeting.

The following text input methods are available in the phone.

T9 mode

This mode lets you enter words with only one keystroke per letter. Each key on the keypad has more than one letter. The T9 mode automatically compares your keystrokes with an internal dictionary to determine the correct word, thus requiring far fewer keystrokes than the traditional ABC mode. This is sometimes known as predictive text.

ABC mode

This mode lets you enter letters by pressing the key labelled with the required letter once, twice, three or four times until the letter is displayed.

123 mode (Number mode)

Type numbers using one keystroke per number. To change to 123 mode in a text entry field, press the  key until 123 mode is displayed.

Changing the text input mode



1. When you are in a field that allows characters to be entered, you will notice the text input mode indicator in the top right corner of the LCD screen.
2. Change the text input mode by pressing . You can check the current text input mode in the top right corner of the LCD screen.





Using the T9 mode

The T9 predictive text input mode lets you enter words easily with a minimum number of key presses. As you press each key, the phone begins to display the characters that it thinks you are typing based on the built-in dictionary.

You can also add new words in the dictionary. As new words are added, the word changes to reflect the most likely candidate from the dictionary. You can turn the T9 mode on or off, and change the T9 language by holding down the  key.











1. When you are in the T9 predictive text input mode, start entering a word by pressing keys  to . Press one key per letter.
2. Enter the whole word before editing or deleting any keystrokes.

3. Complete each word with a space by pressing the  key. To delete letters, press . Press and hold down  to erase entire words.

Note

- ▶ To exit the text input mode without saving your input, press . The phone goes back to standby mode.

Refer to the table below for more information on the characters available using the alphanumeric keys.

Key	Characters in the order display	
	Upper Case	Lower Case
	.,/?!-:'"1	.,/?!-:'"1
	A B C 2	a b c 2
	D E F 3	d e f 3
	G H I 4	g h i 4
	J K L 5	j k l 5
	M N O 6	m n o 6
	P Q R S 7	p q r s 7
	T U V 8	t u v 8
	W X Z Y 9	w x y z 9
	Space 0	Space 0

Contacts

You can store phone numbers and their corresponding names in the memory of your SIM card.

In addition, you can store up to 1 000 numbers and names in the phone memory. The SIM card and phone are both used in the same way in the Contacts menu.

In-call menu

Your phone provides a number of control functions that you can use during a call. To access these functions during a call, initially press the MP3 key to unlock the touch screen and then press the left soft key [Options].

During a call

The menu displayed on the handset screen during a call is different to the default main menu displayed when in standby mode, and the options are described below.

Making a second call

You can get a number you wish to dial from the phonebook to make a second call. Press the right soft key selecting **Contacts**. To save the dialled number into the phonebook during a call, press the right soft key then select **Add new**.

Switching between two calls

To switch between two calls, press the left soft key then select **Swap**.

Answering an incoming call

To answer an incoming call when the handset is ringing, slide open the phone then press the  key. The handset is also able to warn you of an incoming call while you are already on a call. A tone sounds in the earpiece, and the display will show that a second call is waiting.

This feature, known as **Call waiting**, is only available if your network supports it. For details of how to activate and deactivate it see **Call waiting** (Menu 9.6.4)

If Call waiting is activated, you can put the first call on hold and answer the second, by pressing or by selecting the left soft key, then Hold & Answer. You can end the current call and answer the waiting call by selecting the Right soft key and then End & Answer.

Rejecting an incoming call

You can reject an incoming call without answering by simply pressing the  key.

During a call, you can reject an incoming call by pressing the Right soft key [Menu] key and selecting the Conference/Reject or by pressing the .

Muting the microphone

You can mute the microphone during a call by pressing the [Options] key then selecting Mute on. The handset can be unmuted by selecting Mute off. When the handset is muted, the caller cannot hear you, but you can still hear them.

Switching DTMF tones on during a call

To turn DTMF tones on during a call, press the left soft key, and then select DTMF on. DTMF tones can be turned off the same way. DTMF tones allow your phone to make use of an automated switchboard.

Multiparty or conference calls

The multiparty or conference service provides you with the ability to have a simultaneous conversation with more than one caller, if your network operator supports this feature. A multiparty call can only be set up when you have one active call and one call on hold, both calls having been answered. Once a multiparty call is set up, calls can be added, disconnected or separated (that is, removed from the multiparty call but still connected to you) by the person who set up the multiparty call. These options are all available from the In-Call menu. The maximum callers in a multiparty call are five. Once started, you are in control of the multiparty call, and only you can add callers to the multiparty call.

Making a second call

You can make a second call while currently on a call. Enter the second number and press the  key. When the second call is connected, the first call is automatically placed on hold. You can swap between calls by pressing the left soft key then selecting Swap.

Setting up a conference call

Place one call on hold and while the active call is on, press the left soft key and then select the **Conference/Join all**.

Putting a conference call on hold

Press the left soft key, then select the **Conference/Hold all**.

Activate the conference call on hold

Press the left soft key, then select the **Conference/Join all**.

Adding calls to the conference call

To add a call to an existing conference call, press the left soft key, then select the **Conference/Join all**.

Displaying callers in a conference call

To scroll through the numbers of the callers who make up a conference call on the handset screen, use the up/down navigation keys.

Taking a private call during a conference call

To have a private call with one caller from a conference call, display the number of the caller you wish to talk to on the screen, then press the left soft key. Select the **Conference/Private** to put all the other callers on hold.

Ending a conference call

The currently displayed caller from a conference call can be disconnected by pressing the  key. To end a conference call, press the left soft key, then select the **Conference/End multiparty**.

After pressing the left soft key, selecting all will end all the active and onhold calls.

1. Profiles
1.X.1 Activate
1.X.2 Personalise
1.X.3 Rename
2. Call register
2.1 Missed calls
2.2 Received calls
2.3 Dialed calls
2.4 All calls
2.5 Delete recent calls
2.6 Call charges
2.7 GPRS information
3. Tools
3.1 Favourites
3.2 Alarm clock
3.3 Calculator
3.4 Unit converter
3.5 World time
3.6 SIM-menu

4. Organiser
4.1 Contacts
4.2 Calendar
4.3 Memo
5. Messages
5.1 New message
5.2 Inbox
5.3 Mailbox
5.4 Drafts
5.5 Outbox
5.6 Listen to voice mail
5.7 Info message
5.8 Templates
5.9 Settings
6. Multimedia
6.1 Camera
6.2 Video camera
6.3 Voice recorder
6.4 MP3
6.5 Photo album
6.6 Video album
6.7 Settings

7. Browser
7.1 Home
7.2 Bookmarks
7.3 Go to URL
7.4 Settings
8. My stuff
8.1 Games & apps
8.2 Videos
8.3 Photos
8.4 Music
8.5 Text
8.6 Images
8.7 Sounds
8.8 Others
9. Settings
9.1 Date & Time
9.2 Display
9.3 Power saving
9.4 Language
9.5 Connectivity
9.6 Calling
9.7 Security
9.8 Memory status
9.9 Reset settings

Profiles

In Profiles, you can adjust and customise the phone tones for different events, environments, or caller groups.

Activate (Menu 1.X.1)

1. A list of profiles is displayed.
2. In the Profiles list, scroll to the profile you want to activate and press the left soft key  [OK] or OK key.
3. Then, select Activate.

Personalise (Menu 1.X.2)

Scroll to the desired profile in the Profile list. After pressing the left soft key  or the OK key, select **Personalise**. The profile setting option opens. Set the option as required.

- ▶ **Call alert type:** Set the alert type for incoming calls.
- ▶ **Ring tone:** Select the desired ring tone from the list.
- ▶ **Ring volume:** Set the volume of the ringing tone.
- ▶ **Message alert type:** Set the alert type for messages.
- ▶ **Message tone:** Select the alert tone for messages.
- ▶ **Keypad tone:** Select the desired keypad tone.
- ▶ **Keypad volume:** Set the volume of keypad tone.
- ▶ **Slide tone:** Allows you to set the slide tone.

- ▶ **Effect sound volume:** Set the volume of effect sound.
- ▶ **Power on/off volume:** Set the volume of the ringing tone when switching the phone on/off.
- ▶ **Auto answer:** This function will be activated only when your phone is connected to the handsfree kit.
 - **Off:** The phone will not answer automatically.
 - **After 5 secs:** After 5 seconds, the phone will answer automatically.
 - **After 10 secs:** After 10 seconds, the phone will answer automatically.

Rename (Menu 1.X.3)

You can rename a profile and give it any name you choose to.

Note

- ▶ *Vibrate only, Silent and Headset profiles cannot be renamed.*

You can check the record of missed, received, and dialled calls only if the network supports the Calling Line Identification (CLI) within the service area.

The number and name (if available) are displayed together with the date and time at which the call was made. You can also view call times.

Missed calls Menu 2.1

This option lets you view the last 10 unanswered calls.

Received calls Menu 2.2

This option lets you view the last 10 incoming calls.

Dialled calls Menu 2.3

This option lets you view the last 20 outgoing calls (called or attempted).

All calls Menu 2.4

You can view all lists of outgoing or incoming calls.

Delete recent calls Menu 2.5

Allows you to delete Missed calls and Received calls lists. You can delete Dialled calls and All calls lists at one time.

Call charges Menu 2.6

Call duration (Menu 2.6.1)

Allows you to view the duration of your incoming and outgoing calls. You can also reset the call times.

Call costs (Menu 2.6.2)

Allows you to check the cost of your last call, all calls, remaining and reset the cost. To reset the cost, you need to know your PIN2 code.

Settings (Menu 2.6.3)

(SIM Dependent)

- ▶ **Set tariff:** You can set the currency type and the unit price. Contact your service providers to obtain charging unit prices. To select the currency or unit in this menu, you need the PIN2 code.
- ▶ **Set credit:** This network allows you to limit the cost of your calls by selected charging units. If you select **Read**, the number of remaining unit is shown. If you select **Change**, you can change your change limit.
- ▶ **Auto display:** This network service allows you to automatically see the cost of your last calls. If set to **On**, you can see the last cost when the call is released.

GPRS information

Menu 2.7

You can check the amount of data transferred over the network through the GPRS information option. In addition, you can also view how much time you are online.

Call duration (Menu 2.7.1)

You can check the duration of **Last call** and **All calls**. You can also reset the call timers.

Data volume (Menu 2.7.2)

You can check The **Sent**, **Received** or **All** data volumes and **Reset all**.

Favourites

Menu 3.1

This option allows you to add your own favourites to the list already provided. Once you create your own menu, you can access the desired function quickly in the idle screen by pressing the up navigation key.

Note

- ▶ *The menu of SMS, MMS, Games & apps, Connectivity, Alarm clock, MP3 and Camera is already provided in your own favourites.*

Alarm clock

Menu 3.2

You can set up to 5 alarm clocks to go off at a specified time.

1. Select **On** and enter the alarm time you want.
2. Select the repeat period: **Once, Mon -Fri, Mon -Sat, Everyday**.
3. Select the alarm tone you want and press [OK].
4. Edit the alarm name and press [OK].

Calculator

Menu 3.3

This contains the standard functions such as +, -, x, ÷ : **Addition, Subtraction, Multiplication and Division**.

Furthermore, you can use the various function of calculator such as +/-, **sin, cos, tan, log, in, exp, sqrt**.

Unit converter

Menu 3.4

This converts any measurement into a unit you want. There are 9 types that can be converted into units:

Currency, Area, Length, Weight, Temperature, Volume, Velocity, Shoes and Clothes.

World time

Menu 3.5

You can check the current time of Greenwich Mean Time (GMT) and major cities around the world, using the left/right navigation keys.

The screen shows the city name, current date and time.

SIM-menu

Menu 3.6

This menu depends on SIM and the network services.

Note

- ▶ *In case the SIM card support SAT (i.e. SIM Application Toolkit) services, this menu will be the operator specific service name stored on the SIM card.*
- ▶ *In case the SIM card does not support SAT services, this menu will be Profiles.*

Organiser

Contacts

Menu 4.1

Search contacts (Menu 4.1.1)

1. Select **Search** by pressing the right soft key [OK] or [OK].
2. Enter the name that you want to search.

Note

▶ *Instant searching is available by inputting the initial letter of the name or number you want to search.*

3. If you want to edit, delete or copy an entry, select the left soft key [Options]. The following menu will be displayed.

Note

▶ *To use the Photo Caller ID feature, contacts must exist within the Phone Book and photos must be taken in 72x72 resolution. For more information about associating a photo to a contact please refer to the Camera section.*

Add new (Menu 4.1.2)

You can add a phonebook entry by using this function.

1. Select **Add new** by pressing the left soft key [OK] or [OK].
2. Select the memory you want to save: **SIM** or **Phone**. If you set to Phone, you need to select which number you want as a main number.

Caller groups (Menu 4.1.3)

You can add up to 20 members per group, with up to a maximum of 7 groups in total.

Speed dial (Menu 4.1.4)

Assign contacts to any of the keys [2nd] to [9th]. You can then call that contact by pressing the corresponding number key.

Own number (Menu 4.1.5)

(Sim dependent)



You can save and check your own number in SIM card.

My business card (Menu 4.1.6)

This option allows you to create your own business card featuring Name and a mobile phone number.

Settings (Menu 4.1.7)

Scroll to **Settings**, then press the left soft key  [OK].









- ▶ **Default memory:** Scroll to highlight **Default memory**, and then press the left soft key  [OK].
- ▶ **View options:** Scroll to highlight **View options**, and then press the left soft key  [OK].
- ▶ **Copy/Move all:** You can copy/move entries from SIM card memory to Phone memory and vice versa.
- ▶ **Memory in use:** This feature allows you to see how many entries are in use, or free in your phonebook.
- ▶ **Clear contacts:** You can delete all the entries in the SIM and Phone. This function requires the Security code.
- ▶ **Service dial number:** Use this function to access a particular list of services provided by your network operator (if supported by the SIM card).

Calendar

Menu 4.2

When you enter this menu a calendar will show up. On top of the screen there are sections for date. Whenever you change the date, the calendar will be updated according to the date.

To change the day, month and year.



Key	Description	Key	Description
 	Yearly	 	Weekly
 	Monthly	 	Daily

In calendar mode, press left soft key  [Options] as follows;

Add new (Menu 4.2.1)

Allows you to add a new schedule and memo for the chosen day. You can store up to 20 notes.

View daily schedules (Menu 4.2.2)

View all schedules and memo for the chosen day. Use ,  to browse through the note lists. If you set the alarm for a note, the alarm icon is displayed.

Delete past (Menu 4.2.3)

You can delete the past schedule that you have already been notified of.

Delete all (Menu 4.2.4)

You can delete all the notes.

Go to date (Menu 4.2.5)



You can go the chosen date directly.

Set alarm tone (Menu 4.2.6)

You can set the alarm tone of each chosen date.

Memo

Menu 4.3

1. Select the **Memo** by pressing the left soft key  [OK].
2. If the entry is empty, press the left soft key  [Write].
3. Input the memo and then press the left soft key  [OK].

Note

- ▶ If you want to change the text input mode, press the  in order.

New message

Menu 5.1

This menu includes functions related to SMS (Short Message Service), MMS (Multimedia Message Service), Email, voice mail, as well as the network's service messages.

Write text message (Menu 5.1.1)

You can write and edit text message, checking the number of message pages.



1. Enter the **New messages** menu by pressing the left soft key  [OK].
2. If you want to write a new message, select **Write text message**.
3. To make text input easier, use T9.
4. Press [Insert] to attach the following:

Insert

- ▶ **Images:** You can insert the Default graphics or graphics in My pictures that are available for short messages.
- ▶ **Sounds:** You can insert sounds that are available for short messages.
- ▶ **Text templates:** You can use Text templates already set in the phone.
- ▶ **Contacts:** You can add phone numbers or e-mail addresses in the address book.
- ▶ **Symbol:** You can add special characters.
- ▶ **My business card:** You can add your Business card to the message.

5. After you complete the message, to select the required option, press the left soft key  [Options].

Options

- ▶ **Send:** Sends text messages.
 1. Enter numbers of recipient.
 2. Press  key to add more recipients.
 3. You can add phone numbers in the address book.
 4. Once the numbers have been entered, press the left soft key  to send the message. All messages will automatically be saved in the outbox folder, even after a sending failure.
- ▶ **Save to drafts:** Stores messages in the Drafts folder.
- ▶ **Font & Alignment:** You can select the **Size** and **Style** of font, and the **Alignment** of text.
- ▶ **Colour:** You can also set the **Colour** of the text (foreground) and the background.
- ▶ **Add T9 dictionary:** You can add your own words. This menu will only be shown when the edit mode has been set to T9ABC/T9Abc/T9abc.
- ▶ **T9 languages:** Select the desired language for T9 input mode. You can also deactivate the T9 input mode by selecting 'T9 off'.
- ▶ **Exit:** If you press Exit whilst writing a message, you will be taken back to the message menu. Also the written message will not have been saved.

Write multimedia message (Menu 5.1.2)

A multimedia message can contain text, images, and/or sound clips. This feature can be used only if it is supported by your network operator or service provider. Only devices that offer compatible multimedia message or e-mail features can receive and send multimedia messages.

1. Enter the **New message** menu by pressing the left soft key [OK].
2. If you want to write a new message, select **Write multimedia message**.
3. You can create a new message or choose one of the multimedia message templates already made.
4. Press **Insert** to add Image, Sound, Contacts, Symbol, New photo, New sound, Text templates, My business card.

Maximum available file size, that can be inserted to MMS-message, is 100 kb.

Options

- ▶ **Send:** You can send multimedia messages to multiple recipients, as well as save it to send at a later time.

Note

- ▶ *All messages will be automatically saved in the outbox folder, even after a sending failure.*
- ▶ **Preview:** You can preview multimedia messages you have created.
- ▶ **Save:** You can save multimedia messages **To drafts** or **As template**.

- ▶ **Edit subject:** Allows you to modify the multimedia message you have chosen.
- ▶ **Add slide:** You can add a slide before or after current slide.
- ▶ **Move to slide:** You can move to the previous or the next slide.
- ▶ **Delete slide:** You can delete current folders.
- ▶ **Set slide format**
 - **Set timer:** You can set a timer for slide, text, picture and sound.
 - **Swap text and picture:** You can switch the position of picture and text of the message.
- ▶ **Remove media:** You can remove a picture or sound in the slide. This option can be shown only when any media file has been added.
- ▶ **Add T9 dictionary:** You can add your own words. This menu will only be shown when the edit mode has been set to T9ABC/T9Abc/T9abc.
- ▶ **T9 languages:** Select the desired language for T9 input mode. You can also deactivate T9 input mode by selecting 'T9 off'.
- ▶ **Exit:** Will take you back to the Message menu.

Note

- ▶ *When creating a multimedia message, if you upload a picture (50K) you may find that whilst the picture is loading you will not be able to carry out any other actions until the picture has competed loading.*

Write email message (Menu 5.1.3)

To send/receive an email, you should set up the email account. Refer to **Email** on page 49 first.

- ▶ **Send:** Sends the email message.
- ▶ **Edit recipients:** You can edit recipients.
- ▶ **Edit subject:** You can edit the subject.
- ▶ **Save to drafts:** Select this to save the message in **Drafts**.
- ▶ **T9 dictionary:** Select the language for T9 input mode. You can also deactivate the T9 input mode by selecting 'T9 off'.
- ▶ **Exit:** If you select Exit whilst writing a message, you will be taken back to the message menu. Also the written message will not have been saved.

Note

- ▶ *For each e-mail account you may save up to 50 messages (totally 150 for three accounts). In Inbox slide you may save not more than 30 messages, in Drafts and Outbox folders - 5 messages, and in Sent slide up to 10 messages. In case Drafts Outbox or Sent slide is full, and you try to save new message to one of this folders, first saved message will be automatically deleted.*
- ▶ *Maximum size for one sent message is 300 kb with attachments, and maximum size for one received message is 100 kb. In case you have received message with more than 5 attachments, only 5 of them will be received. Some attachment may display incorrectly.*

Inbox

Menu 5.2

You will be alerted when you have received a message. They will be stored in the Inbox. In the Inbox, you can identify each message by icons. For detail, see the icon directive.

If the phone shows 'No space for SIM message', you only have to delete the SIM messages from the Inbox. If the phone displays 'No space for message', you will then need to delete messages, media or applications to free up space.

* SIM message

SIM message means that the message is exceptionally stored in the SIM card. You can move this message to the phone.

When you are notified that you have received a multimedia message, you have to wait for the message to be downloaded before you can view it.

Mailbox

Menu 5.3

When you access this menu, you can either connect to your remote mailbox to retrieve your new email messages, or you can view the previously retrieved email messages without logging in to the email server.

You can check the saved emails, drafts, outbox, and sent emails. In the Inbox, up to 30 emails are stored.

Drafts

Menu 5.4

Using this menu, you can preset up to five multimedia messages that you use most frequently. This menu shows the preset multimedia message list.



Outbox

Menu 5.5

This menu allows you to view the messages which you have sent, those that are currently sending or messages that have failed sending previously.

Listen to voice mail

Menu 5.6

Once this menu has been selected, simply press the left soft key  [OK] to listen to voice mail. You can also hold down the  key in standby mode to listen to voice mail.

- ▶ *When you receive a voice mail, your phone will display an icon and you will hear an alert. Please check with your network provider for details of their service in order to configure the handset correctly.*

Info message

Menu 5.7

(Dependent to network and subscription)

Info service messages are text messages delivered by the network to your handset. They provide general information such as weather reports, traffic news, taxis, pharmacies, and stock prices. When you receive an info service message, you will see a popup message show you that or the info service message is directly displayed.

Templates

Menu 5.8

Text templates (Menu 5.8.1)

You have 6 text templates as below;

- **Please call me back.**
- **I'm late. I will be there at**
- **Where are you now?**
- **I am on the way.**
- **Top urgent. Please contact.**
- **I love you.**

Multimedia templates (Menu 5.8.2)

After you have saved a new template, you can use the following options.

Settings

Menu 5.9

Text message (Menu 5.9.1)

▶ Message types:

Text, Voice, Fax, Natl. paging, X.400, Email, ERMES

Usually, the type of message is set to **Text**. You can convert your text into alternative formats. Contact your service provider for the availability of this function.

- ▶ **Validity period:** This network service allows you to set how long your text messages will be stored at the message centre.
- ▶ **Delivery report:** If you set to **Yes**, you can check whether your message is sent successfully.
- ▶ **Reply charging:** When a message is sent, it allows the recipients to reply and charge the cost of the reply to your telephone bill.
- ▶ **SMS centre:** If you want to send the text message, you can receive the address of SMS centre through this menu.

Multimedia message (Menu 5.9.2)

- ▶ **Priority:** You can set the priority of the message you choose.
- ▶ **Validity period:** This network service allows you to set how long your text messages will be stored at the message centre.
- ▶ **Subject:** You can enter multimedia messages subject when this menu is on.
- ▶ **Delivery report:** If it is set to **Yes** in this menu, you can check whether your message is sent successfully.
- ▶ **Auto retrieve:** If you select **On**, you receive multimedia messages automatically. If you select **Off**, you receive only notification message in the inbox and then you can check this notification. If you select **Home network only**, you receive multimedia messages depends on Homenetwork.
- ▶ **Network settings:** If you select multimedia message server, you can set URL for multimedia message server.
- ▶ **Permitted message types**
 - Personal:** Personal message.
 - Advertisements:** Commercial message.
 - Information:** Necessary information.

Messages

Email (Menu 5.9.3)

This menu allows you to edit, delete or add an email account.

▶ Account

You can set up to 3 email accounts by selecting Add new. Using the **Edit** menu, you can set the following values.

▶ Access point

You can edit the access points. There are default access points for some operators, stored in phone memory.

▶ Signature

You can make your signature.

Voice mailbox number (Menu 5.9.4)

You can receive the voicemail if your network service provider supports this feature. When a new voicemail has arrived, the symbol will be displayed on the screen. Please check with your network service provider for details of their service in order to configure the phone accordingly.

Info message (Menu 5.9.5)

▶ Receive

If you select Yes, your phone will receive Info service messages.

▶ Alert

If you select Yes, Your phone will beep when you have received Info service message numbers.

▶ Languages

You can select the language you want by pressing [On/Off].

Push message (Menu 5.9.6)

You can set the option whether you will receive the message or not.

Camera



Menu 6.1

This application enables you to take a still picture.

Press the left soft key  to display the following popup menu items.

- ▶ **Brightness:** Determines the brightness.
- ▶ **Size:** Determines the size of an image.
- ▶ **Timer:** Determines the delay time.
- ▶ **Quality:** Determines the quality of an image.
- ▶ **White Balance:** Allows you to change the settings according to the environment.
- ▶ **Album:** Shows the still images taken.
- ▶ **Exit:** To exit the Camera.
- ▶ **Mode:** Determines whether to take a single, multishot or frame shot photo.
- ▶ **Effect:** Determines the special effect to the picture.
- ▶ **Flash:** Determines the flash operation.
- ▶ **Zoom:** Determines the zoom rate.

Note

- ▶ *Frame shots are only available with the pixel resolution set to 176 x 220.*
- ▶ *Multi shots are only available when the pixel resolution is set to 320 x 240 or 640 x 480.*
- ▶ *To use the Photo Caller ID feature, you must take photos you wish to associate with your contacts in 72x72 resolution.*
- ▶ *Once the photo has been taken and saved, go to **Contacts** and select the contact you wish to associate the photo to or select **Add new** to create a new contact (please note that a photo can only be associated with a contact stored in the phone's memory and not on the SIM).*
- ▶ *Select **Edit**. Unless you wish to edit the name, press OK and then use the navigation keys to highlight the picture tab.*
- ▶ *Use the ,  keys to scroll through the photos (please note that only pictures taken in 72x72 resolution will be listed here).*
- ▶ *Once you have selected the photo you wish to use press the left soft key to save this in the contacts profile.*
- ▶ *The photo will be shown when this particular contact calls you (as long as the contact does not have their telephone number set to hidden).*

Video camera

Menu 6.2

This application enables you to record a video clip. Press the left soft key  to display the following popup menu items.

- ▶ **Brightness:** Determines the brightness.
- ▶ **Size:** Determines the size of an image.
- ▶ **Timer:** Determines the delay time.
- ▶ **Quality:** Determines the quality of a video clip.
- ▶ **White Balance :** Allows you to change the settings according to the environment.
- ▶ **Record Time:** Determines the recording time.
- ▶ **Exit:** To exit the Video camera.
- ▶ **Effect:** Determines the special effect to the video clip.
- ▶ **Flash:** Determines the flash operation.
- ▶ **Zoom:** Determines the zoom rate.

Voice recorder

Menu 6.3

With the voice memo feature you can record up to 20 voice messages and each memo can be up to 20 seconds long.

MP3

Menu 6.4

The KG800 has an integrated MP3 player built-in. You can enjoy listening to MP3 music files on your phone memory using a compatible headset or via the internal loudspeaker.

The music player supports:

- **MPEG-1 Layer III, MPEG-2 Layer III, MPEG-2.5 Layer III** Sampling frequency up from 8KHz to 48KHz. Bit rate up to 320Kbps, stereo.
- **AAC:** ADIF, ADTS formats (Sampling frequency from 8KHz to 48KHz)
- **AAC+:** V1 : (Bit rate 16-128Kbps)
V2 : (Bit rate 16-48Kbps)
(Sampling frequency from 8KHz to 48KHz)
- **MP4, M4A:** Sampling frequency up from 8KHz to 48KHz, Bit rate up to 320Kbps, stereo.
- **WMA:** Sampling frequency up from 8KHz to 48KHz, Bit rate up to 320Kbps, stereo.

Note

- ▶ *KG800 doesn't support the variable rate of MP3 and AAC file. Therefore, you can't change the file from VBR MP3 format to AAC.*

You can transfer MP3 files from a compatible PC to the memory in your phone using the Mass Storage. When you connect the phone to a PC using the USB cable (supplied in the same package), this will be displayed as a removable disk through Windows Explorer. If you are using Win98 SE, you will have to install the Mass storage driver for Windows 98 on CD-ROM.

Note

- ▶ You should copy MP3 to my media\Music folder. If you copy to another folder, you will not be able to view the MP3 files.
- ▶ The PC should run Windows 98 SE, Windows ME, Windows 2000, Windows XP operating system.

1. Go to MP3 player: Move to MP3 player.

Press the left soft key  [Options] to access the following menus.

- ▶ **View play list:** You can view the play list on listening to the music.
- ▶ **Area repeat:** The special area part of the current music is repeated when you select ON of the menu.
- ▶ **Set as ring tone:** This menu allows to set the MP3 file as a ring tone. You can also set it as a ring tone in Profile.

▶ Setting

- Equalizer

This menu helps you to adjust to a variety of environments when listening to music. This phone supports four preset menus. When you enter this menu, you can view current value of equalizer.

- Playmode

This menu allows to set the play mode.

- Set shuffle

You can listen to your MP3 music randomly.

- Visual effect

You can select the visual effect menus: Rainbow, Basic and Blue. This menu allows to change the background of main LCD and sub LCD on playing MP3 file.

2. **Delete:** Deletes the file selected.

3. **View details:** To view the information of the file you selected.

4. **Delete all:** Deletes all of the files.

Note

- ▶ *Music is copyright protected in international treaties and national copyright laws. It may be necessary to obtain permission or a license to reproduce or copy music. In some countries national law prohibits private copying of copyrighted material. Please check the national legislation of the applicable country concerning the use of such material.*

Photo album

Menu 6.5

You can view and send a picture. In addition, you can set the picture as a wallpaper.

Video album

Menu 6.6

You can view videos which have been saved in the memory.

Settings

Menu 6.7

Camera (Menu 6.7.1)

- ▶ **Auto save:** If you set this feature to On, the images will be saved automatically without displaying the menu bar to save.
- ▶ **Delete all photos:** You can delete all the photos which have been saved in the memory.

Video camera (Menu 6.7.2)

- ▶ **Delete all videos:** Allows you to delete all the videos which have been saved in the memory.

You can access various WAP (Wireless Application Protocol) services such as banking, news, weather reports and flight information. These services are specially designed for mobile phones and they are maintained by WAP service providers.

Check the availability of WAP services, pricing and tariffs with your network operator and/or the service provider whose service you wish to use. Service providers will also give you instructions on how to use their services.

Once connected, the homepage is displayed. The content depends on the service provider. To exit the browser at any time, press the  key. The phone will return to the idle menu.

Note

- ▶ *The WAP browser menus may vary, depending on your browser version.*

Home

Menu 7.1

Connects to a homepage. The homepage will be the site which is defined in the activated profile. It will be defined by the service provider if you have not defined it in the activated profile.

Bookmarks

Menu 7.2

This menu allows you to store the URL of favourite web pages for easy access at a later time.

Go to URL

Menu 7.3

You can connect directly to the site you want. After entering a specific URL, press the OK key.

Settings

Menu 7.4

You can set the profile, cache, cookie and security related to internet service.

Games & apps

Menu 8.1

Games & apps (Menu 8.1.1)

• **Default Games:** In this menu, you can manage the Java applications installed in your phone. You can play or delete downloaded applications, or set the connect option. The downloaded applications are organised in folders.

Press the left soft key  [OK] to open the selected slide or launch the selected midlet.

After selecting a folder, press [Options] and then sub menus available to several options are displayed.

- ▶ **Open:** You can see the stored games.
- ▶ **New folder:** Create a new slide.

Profiles (Menu 8.1.2)

A profile is the network information used to connect to the Internet.

If you want to see the details of a profile, please refer to Menu 7.4.1

JavaTM, is a technology developed by Sun Microsystems. Similar to the way you would download the Java Applet using the standard MS Internet Explorer browsers, Java MIDlet can be downloaded using a WAP enabled phone. Depending on the service provider, all Java based programs such as Java games can be downloaded and run on a phone. Once downloaded, the Java program can be viewed in the **Games & Apps** menu where you can select, execute, or delete. The Java program files saved in the phone are in .JAD or .JAR format.

Note

- ▶ *The JAR file is a compressed format of the Java program and the JAD file is a description file that includes all detailed information. From the network, prior to download, you can view all detailed file descriptions from the JAD file.*
- ▶ *While being based on a standard language (J2ME), not all Java applications are compatible with all handsets on sale insofar as specific libraries may be used for a telephone model. The software may be blocked or switch itself on when Java applications not specifically developed for the phone this manual refers to are downloaded, making it necessary to "restart" the handset. We would like to point out that these problems are caused by incompatible applications and are not a product fault.*

CAUTION!

Only J2ME (Java 2 Micro Edition) based programs will run in a phone environment. The J2SE (Java 2 Standard Edition) based programs will only run in a PC environment.

New Fantastic LG There is Mass Storage function in the KG800. if you connect the USB cable, you can use the phone as a Removable Disk.

You can download MP3 files, and photos, video, txt files etc. this gives you fast access from PC to Phone, by just connecting the USB cable.

This function does not require the installation of additional software.

1. Whilst the phone is displaying the standby screen, connect the phone to the PC using the supplied USB cable. The PC should recognise the handset within a few seconds.
2. The phone will display « USB » on the screen.
3. The phone will be identified as « Removable disk » in My Computer. The PC should then treat the KG800 as a standard drive allowing you to place files to and from the handset's memory. You can either use Window's drag and drop or copy and paste methods to transfer content.

4. Double click on « Removable disk » and open. A folder called My media will be displayed. Within that folder there are a further 5 folders. Do not disconnect the phone whilst a file transfer is in progress, doing so may damage the memory and corrupt the file.
5. When you want to disconnect the phone from your PC, use Windows to safely remove the hardware and then disconnect the USB cable from the handset.
 - ▶ If you receive a call whilst in mass storage mode, the call will be rejected. Once the handset is disconnected, the KG800 will display information about any calls missed.

My media

In the My media folder you will find the following 5 folders; Music, Others, Photos, Text and Videos.

Do not change the names of these folders, doing so will cause content stored in them to not be seen by the handset.

Music

- ▶ You can store music files in this folder.
- ▶ The supported formats are: MP3, AAC, AAC+, AAC++, WMA, MP4 (audio).
- ▶ The files in this folder can be played using the MP3 player and Playlist features of the phone.
- ▶ If you download an MP3 file to a different folder, it will be not be possible for the phone to locate and play the file.

- ▶ Do not create subfolders here because the MP3 files contained in that folder will not be found and, therefore, will unable to be played by the music player.
- ▶ To set an MP3 file as a ringtone then please do the following on the handset: options>Go to MP3 player>options>set as ringtone.

Others

- ▶ Any type of file can be stored here. This folder is mainly used for transporting files from one PC to another.
- ▶ The handset can preview JPG (Max 460K), GIF (Max 200K).
- ▶ You can set an image file as wallpaper as long as it does not exceed 30k in size, for other formats please use the PC Suite.

Photos

- ▶ This folder is reserved for pictures taken using the phone's digital camera.
- ▶ Even though photos can be uploaded to this folder from your PC, they will not be available on the phone's photo album or My photos folder.

Therefore, we recommend that no photos are uploaded to this folder.

Text

- ▶ This folder supports .txt files. If you place non .txt files here then the handset will not display them.

Videos

- ▶ You can download videos taken with the phone's digital camera onto the PC and upload new videos onto the phone.
- ▶ This folder supports the 3GP file format.
- ▶ You can upload files of any size until the memory is full.
- ▶ Files stored in this folder can be accessed by doing the following on the handset: Menu>Multimedia>Video album.

Videos

Show the list of 3GP and MP4 files .

Menu 8.2

Photos

Shows the list of JPG files.

Menu 8.3

Music

Shows the list of MP3, MP4, AAC, M4A and WMA files.

Menu 8.4

Text

Show the list of TXT files.

Menu 8.5

Images

After selecting a image, press the left key  [View] and then you can check the options as follow:

Menu 8.6

Sounds

After selecting a sound, press the left key [Options].

Menu 8.7

Others

Any type of file can be stored here. This folder is mainly used for transporting files from one PC to another.

Menu 8.8

Settings

Date & time

Menu 9.1

You can set functions relating to the date and time.

Display

Menu 9.2

Wallpaper (Menu 9.2.1)

You can select the background pictures in standby mode.

Menu colour (Menu 9.2.2)

Your phone provides you with 4 menu colour themes. Set the menu colour by scrolling and pressing the left soft key [OK].

Standby text (Menu 9.2.3)

If you select **On**, you can edit the text which is displayed in standby mode.

Backlight (Menu 9.2.4)

You can set the light-up duration of the display.

Brightness (Menu 9.2.5)

The screen brightness can be adjusted from 40% to 100%.

Network name (Menu 9.2.6)

If this function is activated, network name will be displayed on main LCD.

Home screen shortcut (Menu 9.2.7)

Selecting **On** displays the functionalities of 4 Navigation keys and Menu key as pictures on the middle of the idle window.

Dial font colour (Menu 9.2.8)

You can set the colour of displayed number when press the number keys in idle state for call connection.

Power saving

MENU 9.3

This function saves battery power by keeping backlight brightness to max 40%.

Language

Menu 9.4

You can change the language for the display texts in your phone. This change will also affect the Language Input mode.

Connectivity

Menu 9.5

Bluetooth (Menu 9.5.1)

Bluetooth enables compatible mobile devices, peripherals and computers that are in close proximity to communicate directly with each other without wires. This handset supports built-in Bluetooth connectivity, which makes it possible to connect them with compatible Bluetooth headsets, computer applications and so on.

Note

- ▶ *If you use LG PC Sync via Bluetooth, you can exchange data only within the phonebook.*
- ▶ *When you receive data from another Bluetooth device, the phone requests confirmation. After confirming the transfer, the file will be copied on to your phone.*
- ▶ *Depending on the file type, it will be stored in the following folders:*
 - **MP3 (.mp3, mp4, aac, m4a, wma):** Music folder.
 - **Video (.3GP, MP4):** video folder.
 - **Phonebook contacts (.VCF):** Phonebook.
 - **Text (.txt):** Text folder.
 - **Other files (*.*):** File storage folder.
- ▶ *OTThe handset normally operates with WIDCOMM driver(version 1.4.3.4) or WIDCOMM driver(version 1.4.2.10). And it does not support the LG Contents Bank with Bluetooth.*

Set Bluetooth

You can activate or cancel the Bluetooth function.

Paired devices/Handsfree devices

You can view all devices which your KG800 is already paired to.

Settings

- ▶ **My handset's visibility:** This indicates whether or not your handset will be visible to other Bluetooth devices.
- ▶ **My handset's name**You can set the name of your Bluetooth device. The default name is LG KG800.

Supported services

Displays a list of Bluetooth services the handset supports.

Modem (Menu 9.5.2)

You can access the network services through the Modem. If you want to use the LG PC Sync, Contents bank or Internet Cube, you should access the menu and activate the modem and then plug in the USB cable.

Network (Menu 9.5.3)

You can select a network which will be registered either automatically or manually. Usually, the network selection is set to **Automatic**.

Network selection

You can select a network type.

- ▶ **Automatic:** If you select Automatic mode, the phone will automatically search for and select a network for you. Once you have selected "Automatic", the phone will be set to "Automatic" even though the power is off and on.
- ▶ **Manual:** The phone will find the list of available networks and show you them. Then you can select the network which you want to use if this network has a roaming agreement with your home network operator. The phone let you select another network if the phone fails to access the selected network.
- ▶ **Preferred:** You can set a list of preferred networks and the phone attempts to register with first, before attempting to register to any other networks. This list is set from the phone's predefined list of known networks.

Band selection

- ▶ **EGSM/DCS:** According to depending on Network situation, you can select EGSM/DCS.
- ▶ **PCS only:** According to depending on Network situation, you can select PCS only.

GPRS attach (Menu 9.5.4)

You can set GPRS service depending on various situations.

- ▶ **Switch on:** If you select this menu, the phone is automatically registered to a GPRS network when you switch the phone on. Starting a WAP or PC dial-up application created the connection between phone and network and data transfer is possible. When you end the application, GPRS connection is ended but the registration to the GPRS network remains.
- ▶ **When needed:** If you select this menu, the GPRS connection is established when you connect a WAP service and closed when you end the WAP connection.

Calling

Menu 9.6

Call divert (Menu 9.6.1)

The Call divert service allows you to divert incoming voice calls, fax calls, and data calls to another number. For details, contact your service provider.

- ▶ **All voice calls**
Diverts voice calls unconditionally.
- ▶ **If busy**
Diverts voice calls when the phone is in use.
- ▶ **If no reply**
Diverts voice calls which you do not answer.
- ▶ **If out of reach**
Diverts voice calls when the phone is switched off or out of coverage.
- ▶ **All data calls**
Diverts to a number with a PC connection unconditionally.

▶ **All fax calls**

Diverts to a number with a fax connection unconditionally.

▶ **Cancel all**

Cancels all call divert service.

Answer mode (Menu 9.6.2)

▶ **Slide up**

If you select this menu, you can receive an incoming call when you open the slide.

▶ **Any key**

If you select this menu, you can receive a call by pressing any key except [End] key.

▶ **Send key only**

If you select this menu, you can receive a call by only pressing [Send] key.

Send my number (Menu 9.6.3)

(network and subscription dependent)

▶ **Set by network**

If you select this, you can send your phone number depending on two line service such as line 1 or line 2.

▶ **On**

You can send your phone number to another party. Your phone number will be shown on the receiver's phone.

▶ **Off**

Your phone number will not be shown.

Call waiting (Menu 9.6.4)

(network dependent)

▶ **Activate**

If you select Activate, you can accept a waiting (receiving) call.

▶ **Cancel**

If you select Cancel, you cannot recognize the waiting (receiving) call.

▶ **View status**

Shows the status of Call waiting.

Minute minder (Menu 9.6.5)

If you select On, you can check the call duration by a beep sound given every minute during a call.

Auto redial (Menu 9.6.6)

▶ **On**

When this function is activated, the phone will automatically try to redial in the case of failure to connect a call.

▶ **Off**

Your phone will not make any attempts to redial when the original call has not connected.

Security

Menu 9.7

PIN code request (Menu 9.7.1)

In this menu, you can set the phone to ask for the PIN code of your SIM card when the phone is switched on.

If this function is activated, you'll be requested to enter the PIN code.

1. If you enter wrong PIN code more than 3 times, the phone will lock out. If the PIN is blocked, you will need to key in PUK code.
2. You can enter your PUK code up to 10 times. If you put wrong PUK code more than 10 times, you can not unlock your phone. You will need to contact your service provider.

Handset lock (Menu 9.7.2)

You can use a security code to avoid unauthorized use of the phone. Whenever you switch on the phone, the phone will request security code if you set phone lock to **When switch on**.

If you set phone lock to **When SIM changed**, your phone will request security code only when you change your SIM card.

Call barring (Menu 9.7.3)

The Call barring service prevents your phone from making or receiving certain category of calls. This function requires the call barring password. You can view the following submenus.

- ▶ **All outgoing calls**
The barring service for all outgoing calls.
- ▶ **Outgoing international**
The barring service for all outgoing international calls.
- ▶ **Outgoing international when roaming**
The barring service for all international outgoing calls except home network.
- ▶ **All incoming**
The barring service for all incoming calls.
- ▶ **Incoming when roaming**
The barring service for all incoming calls when roaming.
- ▶ **Cancel all**
You can cancel all barring services.
- ▶ **Change password**
You can change the password for Call Barring Service.

Fixed dial number (Menu 9.7.4) (SIM dependent)

You can restrict your outgoing calls to selected phone numbers. The numbers are protected by your PIN2 code.

Change codes (Menu 9.7.5)

PIN is an abbreviation of Personal Identification Number to prevent use by unauthorized person. You can change the access codes: **Security code**, **PIN code**, **PIN2 code**.

Touchpad lock (Menu 9.7.6)

Sets whether to use the touch pad when closing a slide.

- On:** It is impossible to activate the touch pad with slide closed. (You can use the touch pad only when slide opens.)
- Off:** It is possible to activate the touch pad using the Volume key even with slide closed.

Memory status Menu 9.8

You can check free space and memory usage of each repository, Internal memory, Multimedia memory. You can go to each repository menu.

Reset settings Menu 9.9

You can initialise all factory defaults. You will need the Security code to activate this function.

- ▶ **Restore default settings:** Allows you to restore the phone back to its default settings.
- ▶ **Clear multimedia memory:** Allows you to format the multimedia memory and create a default directory.

Accessories

There are various accessories for your mobile phone. You can select these options according to your personal communication requirements.

Travel Adapter

This charger allows you to charge the battery while away from home or your office.



Standard Battery



Data cable/CD

You can connect your phone to PC to exchange the data between them.



Hands free ear-microphone and music player controller combo



Stereo headset

Controller: Answer & End button, music player control, volume control, Hold button and microphone.

After connecting the headset and the controller, plug the end of controller into the headset jack on the right side of the phone.

Note

- ▶ Always use genuine LG accessories.
- ▶ Failure to do so may invalidate your warranty.
- ▶ Accessories may vary in different regions; please check with our regional service company or agent for further information.

General

Product name: KG800

System : GSM 900 / DCS 1800 / PCS 1900

Ambient Temperatures

Max: +55°C

Min: -10°C

Declaration of Conformity



LG Electronics

Suppliers Details

Name

LG Electronics Inc

Address

: LG Twin Tower 20, Yeoukdo-dong, Yeongdeungpo-gu Seoul, Korea 150-721

Product Details

Product Name

E-GSM 900 / DCS 1800 / PCS 1900 Tri Band Terminal Equipment

Model Name

KG800KG808/MG800C

Trade Name

LG

CE 0168

Applicable Standards Details

R&TTE Directive 1999/5/EC

EN 301 489-01 v1.6.1 / EN 301 489-07 v1.3.1 / EN 301 489-17 v.1.2.1
EN 300 328 V 1.8.1
EN 60950-1 : 2001
EN 50360/EN 50361 : 2001
3GPP TS 51.010-1, EN 301 511 V8.0.2

Supplementary Information

The conformity to above standards is verified by BAST.

Declaration

I hereby declare under our sole responsibility that the product mentioned above to which this declaration relates complies with the above mentioned standards and Directives

Name

Issued Date

Jin Seog, Kim / Director

27.Feb. 2008

LG Electronics Inc. Amsterdam Office
Veluwezoom 15, 1327 AE Almere, The Netherlands
Tel : +31 - 36- 547 - 8940, e-mail : seckim @ lge.com

Signature of representative