

NEDERLANDS
FRANÇAIS
ENGLISH



KG800 | Gebruikershandleiding

LG Electronics Inc

chocolate

KG800

De inhoud van deze handleiding kan op bepaalde punten afwijken van uw telefoon, afhankelijk van de software op de telefoon of uw service provider.



CE 0168

KG800 Gebruikershandleiding |

- Nederlands



Uw oude toestel wegdoen

1. Als het symbool met de doorgekruiste verrijdbare afvalbak op een product staat, betekent dit dat het product valt onder de Europese Richtlijn 2002/96/EC.
2. Elektrische en elektronische producten mogen niet worden meegegeven met het huishoudelijk afval, maar moeten worden ingeleverd bij speciale inzamelingspunten die door de lokale of landelijke overheid zijn aangewezen.
3. De correcte verwijdering van uw oude toestel helpt negatieve gevolgen voor het milieu en de menselijke gezondheid voorkomen.
4. Wilt u meer informatie over de verwijdering van uw oude toestel? Neem dan contact op met uw gemeente, de afvalophaaldienst of de winkel waar u het product hebt gekocht.

Inhoud

Aanraakknop	5
Introductie	7
Voor uw veiligheid	8
Richtlijnen voor juist en veilig gebruik	9
KG800 functies	13
Onderdelen van de telefoon	
Scherminformatie	17
Scherm pictogrammen	
Installatie	19
De SIM-kaart en de batterij installeren	
De batterij opladen	20
De oplader loskoppelen	21

Hoofd functies	22
Bellen en gebeld worden	
Tekst invoeren	24
Verander de modus voor tekstvoer	25
Contacten	27
Selecteren van functies en opties	28
Menu inkomende oproepen	29
Tijdens een oproep	
Conferentiegesprekken	30
Menuoverzicht	33
Profielen	35
Activeren	
Personaliseren	
Naam wijzigen	36

Oproep-info	37
Gemiste oproepen	
Ontvangen oproepen	
Uitgaande oproepen	
Alle oproepen	38
Laatste oproepen verwijderen	
Oproeptarieven	
Oproepduur	
Oproepkosten	39
Instellingen	
GPS info.	
Oproepduur	
Gegevensvolumes	
Extra	40
Favorieten	
Alarmlok	
Rekenmachine	
Conversieprogr.	41
Wereldtijd	
SIM-service	42

Planner 43**Contacten**

Contacten zoeken	
Nieuw toevoegen	44
Bellersgroepen	45
Snelkiezen	
Eigen nummerlijst	46
Mijn visitekaartje	
Instellingen	

Agenda 47

Nieuw toevoegen	48
Bekijk dagelijkse planning	
Laatste wissen	
Alles wissen	
Ga naar datum	
Waarschuwingsgeluid instellen	

Memo 49**Berichten 50****Nieuw bericht**

SMS-bericht schrijven	
MMS-bericht schrijven	51
Email bericht schrijven	53

Postvak IN 54**Postvak 55****Concepten 56****Postvak UIT****Voicemail beluisteren 57****Info-bericht**

Lezen	
Onderwerpen	58

Sjablonen

Tekst sjabloon	
MMS-sjablonen	

Instellingen 59

SMS-bericht	
MMS-bericht	
E-mail	60
Voicemail centrale	61
Info-bericht	62
Push-berichten	

Multimedia 63**Foto maken****Videocamera 64****Spraakrecorder 65**

Opnemen	
Lijst bekijken	

MP3**Foto album 69****Mijn video's****Instellingen 70**

Camera	
Videocamera	

Inhoud

Browser 71

Startpagina 72

Favorieten

Ga naar URL

Instellingen 73

Profielen

Cache 74

Cookie

Cookie wissen

Cookie verwijderen

Beveiliging 75

Mijn bestanden 76

Games en toepassingen

Games en toepassingen

Profielen

Video's 80

Foto's

Muziek 81

Tekst 82

Afbeeldingen

Geluiden 83

Overige

Instellingen 84

Datum & tijd

Datum instellen

Tijd instellen

Display

Achtergrond

Menukleur

Displaytekst

Displayverlichting 85

Helderheid

Netwerknnaam

Sneltoets basisscherm

Cijfer kleur

Energiebesparing

Taal

Connectiviteit

Bluetooth

Modem 88

Netwerk

GPRS Bijlage 89

Oproepen 89

Oproep doorschakelen

Antwoordmodus 90

Mijn nummer meezenden 91

Oproep in wacht

Minuutmelder

Automatische nummerherhaling

Beveiliging 92

PINcode vragen

Telefoonblokkering

Oproep blokkeren

Vast oproepnummer 93

Codes wijzigen 94

Touchpad vergrendelen

Geheugenstatus

Instellingen resetten 95

Accessoires 96

Technische gegevens 98

- ▶ De knoppen op de klep van dit product zijn aanraakknoppen.
- ▶ Lees "Opmerkingen over aanraakknoppen" voordat u de aanraakknoppen gebruikt.

Opmerkingen over aanraakknoppen

1. Zorg ervoor dat uw handen schoon en droog zijn.
 - Verwijder al het vocht van uw handen of de aanraakknoppen als u zich in een vochtige omgeving bevindt.



2. U hoeft niet hard op de aanraakknoppen te drukken om deze te laten werken.
Ga voorzichtig met het product om; de sensoren van de aanraakknoppen kunnen beschadigd raken.
3. Druk met het **topje** van uw vinger op de gewenste aanraakknop. Let erop dat u geen knoppen voor andere functies aanraakt.
4. Wanneer zowel het standaardscherm als de aanraakknoppen niet verlicht zijn, wordt het standaardscherm niet verlicht als u op een aanraakknop drukt. Druk op de knop Beëindigen om het standaardscherm te verlichten (de aanraakknoppen werken niet als deze niet verlicht zijn).
5. Wanneer de klep gesloten is en de functie **Aanraakbeveiliging** is ingeschakeld, wordt tijdens gesprekken de functie **Vergrendeling aanraakknoppen** automatisch ingeschakeld. (Raadpleeg 'Status aanraakknoppen bij gebruik mobiele telefoon' voor meer informatie.)

Aanraakknop

6. De aanraakknoppen werken mogelijk niet naar behoren als deze worden bedekt door een telefoonhoes of plastic. De aanraakknoppen werken mogelijk ook niet naar behoren als u handschoenen draagt.
7. Houd metaal en ander geleidend materiaal uit de buurt van de aanraakknoppen; als deze met elkaar in contact komen, kan er een fout optreden.

Status aanraakknoppen bij gebruik mobiele telefoon



Wanneer de klep gesloten is, wordt de functie **Aanraakbeveiliging** automatisch ingeschakeld, om ongewenste acties van de aanraakknoppen tijdens het gebruik van de telefoon of tijdens gesprekken te voorkomen. (De aanraakknoppen werken nu niet, zelfs niet als u er op drukt.)

1. Wanneer de klep gesloten is

- Wanneer de klep gesloten is, wordt de functie Aanraakbeveiliging automatisch ingeschakeld. (Deze functie wordt automatisch uitgeschakeld als de klep wordt geopend.)

- Druk tweemaal op de volumeknop als u Aanraakbeveiliging wilt uitschakelen als de klep gesloten is.
- Als na het uitschakelen van Aanraakbeveiliging een bepaalde periode (3 seconden) niet op een knop wordt gedrukt, wordt de functie Aanraakbeveiliging weer ingeschakeld.

2. Tijdens gesprekken

- De functie Aanraakbeveiliging wordt tijdens gesprekken automatisch ingeschakeld, ongeacht de status van de klep.
- Als u Aanraakbeveiliging wilt uitschakelen, druk u op de MP3-knop op de nummerknoppen, of op de knoppen  of .
- Als na het uitschakelen van Aanraakbeveiliging een bepaalde periode (3 seconden) niet op een knop wordt gedrukt, wordt de functie Aanraakbeveiliging weer ingeschakeld.

Opmerking

- Voor uw gemak wordt bij de aankoop van dit product de afbeelding van de aanraakknop op het startscherm weergegeven met de bijbehorende functies.

Introductie

Gefeliciteerd met de aanschaf van de geavanceerde en compacte mobiele telefoon KG800, met de laatste digitale mobiele communicatietechnologie.



Deze gebruikershandleiding bevat belangrijke informatie over het gebruik en de bediening van uw telefoon. Lees alle informatie aandachtig door om het toestel optimaal te benutten en schade aan of misbruik van de telefoon te voorkomen. Bij aanpassingen aan de telefoon die niet uitdrukkelijk in deze gebruikershandleiding zijn vermeld, kan de garantie op het toestel vervallen.

Het gebruik van magnetisch afsluitbare hoesjes voor uitvouwbare telefoons kan problemen opleveren. Het kan bijvoorbeeld voorkomen dat de telefoon zichzelf uitschakelt of dat het netwerk onbereikbaar wordt.

Voor uw veiligheid

Lees deze eenvoudige richtlijnen door. Het niet respecteren van de voorschriften kan gevaarlijk of illegaal zijn. Meer informatie vindt u in deze handleiding.

WAARSCHUWING !

- *Mobiele telefoons dienen aan boord van een vliegtuig uitgeschakeld te zijn.*
- *Houd de telefoon niet in uw hand vast als u een voertuig bestuurt.*
- *Gebruik de telefoon niet in de buurt van benzinstations, chemische fabrieken of explosiewerkzaamheden.*
- *Gebruik voor uw veiligheid ALLEEN de aangegeven ORIGINELE batterijen en opladers.*
- *Houd de telefoon tijdens het opladen niet met natte handen vast. Hierdoor kunt u elektrische schokken oplopen of de telefoon beschadigen.*
- *Bewaar de telefoon op een veilige plaats buiten het bereik van kinderen. De telefoon bevat kleine onderdelen die, indien losgemaakt, verstikking kunnen veroorzaken.*

LET OP !

- *Schakel de telefoon uit wanneer dit door speciale voorschriften wordt vereist. Gebruik de telefoon bijvoorbeeld niet in ziekenhuizen, aangezien door het gebruik gevoelige medische apparatuur beschadigd kan raken.*
- *Noodoproepen zijn mogelijk niet via alle draadloze netwerken beschikbaar. U dient daarom voor noodoproepen nooit uitsluitend afhankelijk te zijn van de telefoon.*
- *Gebruik alleen de ORIGINELE accessoires om schade aan uw telefoon te vermijden.*
- *Alle radiozenders kunnen storing veroorzaken in elektronische apparaten die zich in de buurt bevinden. Een weinig storing kan al van invloed zijn op tv's, radio's, pc's, etc.*
- *Batterijen dienen volgens de van toepassing zijnde wetgeving te worden weggegooid.*
- *Haal de telefoon of batterij niet uit de behuizing.*

Richtlijnen voor juist en veilig gebruik

Lees deze eenvoudige richtlijnen door. Het niet respecteren van de voorschriften kan gevaarlijk of illegaal zijn. Meer informatie vindt u in deze handleiding.

Blootstelling aan rfenergie

Informatie over blootstelling aan radiogolven en over SAR (Specific Absorption Rate)

Deze mobiele telefoon, model KG800, is ontworpen in overeenstemming met de limiet voor blootstelling aan radiogolven. Deze limiet is gebaseerd op wetenschappelijke richtlijnen waarbij veiligheidsmarges zijn ingebouwd om de veiligheid van alle personen te kunnen waarborgen, ongeacht hun leeftijd of gezondheidstoestand.

- ▶ De richtlijnen voor blootstelling aan radiogolven maken gebruik van de maateenheid SAR (Specific Absorption Rate). SAR-testen worden uitgevoerd volgens een standaardmethode, waarbij de telefoon in alle frequentiebanden het hoogst toegestane energieniveau gebruikt.

- ▶ Hoewel er verschillen kunnen zijn tussen de SAR-niveaus van verschillende modellen LG-telefoons, voldoen deze allemaal aan de eisen op het gebied van blootstelling aan radiogolven.
- ▶ De door de ICNIRP (International Commission on Non-Ionizing Radiation Protection) geadviseerde SAR-limiet is gemiddeld 2 W/kg per tien (10) gram weefsel.
- ▶ De hoogst gemeten SAR-waarde voor dit type telefoon tijdens tests tegen het oor is 0.084 W/kg (per 10 gram).

Onderhoud

WAARSCHUWING! *Gebruik uitsluitend originele batterijen, opladers en accessoires die zijn goedgekeurd voor dit specifieke type telefoon. Het gebruik van andere types kan gevaarlijk zijn en kan de garantie op het toestel doen vervallen.*

- ▶ Haal het toestel niet uit elkaar. Raadpleeg voor reparaties een erkend technicus.
- ▶ Houd het toestel uit de buurt van elektrische apparaten zoals tv, radio en pc.
- ▶ Houd het toestel uit de buurt van warmtebronnen zoals radiators en fornuizen.

Richtlijnen voor juist en veilig gebruik

- ▶ Plaats uw telefoon nooit in een magnetron, dit zal de accu doen ontploffen
- ▶ Laat het toestel niet vallen.
- ▶ Stel het toestel niet bloot aan mechanische trillingen of schokken.
- ▶ Het omhulsel van het toestel kan beschadigd raken als het wordt verpakt in papier of vinylpapier.
- ▶ Gebruik een droge doek om de buitenkant van het toestel te reinigen. (Gebruik geen oplosmiddelen zoals benzeen, thinner of alcohol.)
- ▶ Stel het toestel niet bloot aan overmatige rook of stof.
- ▶ Houd het toestel uit de buurt van creditcards en andere pasjes; dit kan de informatie op de magnetische strips beïnvloeden.
- ▶ Tik niet op het scherm met scherpe objecten, dit kan de telefoon beschadigen.
- ▶ Stel het toestel niet bloot aan vocht.
- ▶ Gebruik accessoires, zoals hoofdtelefoons en headsets altijd met voorzichtigheid. Zorg ervoor dat kabels altijd veilig weggestopt zitten en vermijd onnodig contact met de antenne.
- ▶ Gebruik de accessoires zoals de oortelefoon zorgvuldig. Raak de antenne niet onnodig aan.

Elektronische apparaten

Alle mobiele telefoons kunnen onderhevig zijn aan storingen die de prestaties nadelig beïnvloeden.

- ▶ Gebruik uw telefoon niet in de buurt van medische apparatuur zonder hiervoor vooraf toestemming te vragen. Houd de telefoon op afstand van uw pacemaker, draag deze niet in een borstzak.
- ▶ Sommige gehoorapparaten kunnen storing ondervinden van mobiele telefoons.
- ▶ De telefoon kan ook enige storing veroorzaken bij tv's, radio's, pc's, enz.

Veiligheid op de weg

Kijk de bestaande wetten en regels na over het gebruik van mobiele telefoons in uw voertuig in de landen waar u rijdt.

- ▶ Houd de telefoon niet in de hand terwijl u aan het rijden bent.
- ▶ Houd uw aandacht bij de weg.
- ▶ Maak gebruik van een handsfree kit, indien beschikbaar.

- ▶ Als dit gezien de rijomstandigheden verstandiger is, verlaat dan de weg en parkeer uw auto alvorens een telefoongesprek te gaan voeren.
- ▶ RF-energie kan sommige elektronische systemen in uw gemotoriseerde voertuig, zoals autoradio en beveiligingsapparatuur, nadelig beïnvloeden.
- ▶ Als uw voertuig is voorzien van een airbag, plaats dan geen geïnstalleerde of draadloze apparatuur in de ruimte boven de airbag of waar de airbag wordt opgeblazen. Dit kan ernstige verwondingen veroorzaken als de airbag wordt opgeblazen.

Als u naar muziek luistert wanneer u buiten de deur bent, zorg dan alstublieft voor een verantwoord volume zodat u alert blijft op wat er in uw omgeving gebeurt. Vooral bij zaken als oversteken is dit van zeer groot belang.

Vermijd gehoorbeschadiging

Gehoorbeschadiging kan optreden als u uw gehoor voor langere tijd blootstelt aan een hoog volume. Wij raden u daarom aan om de

telefoon niet dicht bij het oor aan of uit te schakelen. Ook adviseren wij u om het muziek- en belvolume op een verantwoord niveau in te stellen.

Gebied waar ontploffingen plaatsvinden

Gebruik de telefoon niet op plaatsen waar met explosieven wordt gewerkt. Houd u aan de geldende voorschriften en regels.

Mogelijk explosieveatmosfeer

- ▶ Gebruik de telefoon niet in de nabijheid van tankstations. Gebruik hem niet in de buurt van brandstof of chemicaliën.
- ▶ Vervoer of bewaar geen brandbaar gas, vloeistof of ander materiaal op dezelfde plaats in uw voertuig als uw mobiele telefoon en accessoires.

Richtlijnen voor juist en veilig gebruik

Vliegtuig

Draadloze apparatuur kan storingen veroorzaken in vliegtuigen.

- ▶ Schakel uw mobiele telefoon uit voordat u aan boord van een vliegtuig gaat.
- ▶ Gebruik de telefoon niet aan de grond zonder toestemming van de bemanning.

Kinderen

Bewaar de telefoon op een veilige plaats buiten het bereik van kinderen. De telefoon bevat kleine afneembare onderdelen die tot verstikking kunnen leiden.

Alarmnummers

Alarmnummers kunt u niet via alle GSM-netwerken bellen. Zorg daarom dat u in noodsituaties nooit alleen afhankelijk bent van de telefoon. Neem contact op met uw netwerkexploitant voor meer informatie.

Informatie en onderhoud batterij

- ▶ U hoeft de batterij niet volledig te ontladen voor u deze oplaadt. In tegenstelling tot andere batterijsystemen heeft dit systeem geen geheugeneffect dat de capaciteit van de batterij beïnvloedt.
- ▶ Gebruik uitsluitend LG-batterijen en -laders. LG-laders zorgen voor een maximale levensduur van de batterij.
- ▶ Haal de batterij niet uit elkaar en voorkom kortsluiting in de batterij.
- ▶ Houd de metalen contactpunten van de batterij schoon.
- ▶ De batterij kan honderden malen worden opgeladen voordat deze aan vervanging toe is.
- ▶ Laad de batterij opnieuw op als deze lange tijd niet is gebruikt, voor een optimale betrouwbaarheid.
- ▶ Stel de batterijlader niet bloot aan direct zonlicht en gebruik deze niet in vochtige ruimtes, zoals de badkamer.
- ▶ Bewaar de batterij niet op warme of koude plaatsen, omdat dit de capaciteit van de batterij nadelig kan beïnvloeden.

Onderdelen van de telefoon

Voor kant - geopend



Oortelefoon

Hoofd-LCD

- **Boven:** signaalsterkte, batterijniveau en diverse functies
- **Onder:** softkeys

Alfanumerieke toetsen

- **In stand-bymodus:** houdt de hieronder weergegeven toets ingedrukt voor de desbetreffende functie.
 - 0** - Internationale oproepen
 - 1** - Menu voor voicemailcentrum activeren
 - 2** t/m **9** - Snelkiezen
- **In bewerkingsmodus:** cijfers en tekens invoeren

Navigatietoetsen

- **In stand-bymodus:**
 - ▲ Kort ingedrukt:** favorieten weergeven
 - ▼ Kort ingedrukt:** contactpersonen weergeven
 - ◀ Kort ingedrukt:** profielen weergeven (Ingedrukt houden: trilfunctie inschakelen/ uitschakelen)
 - ▶ Kort ingedrukt:** berichten weergeven
- **In menu:** naar boven en beneden scrollen

Kg800 functies



Softkeys

Deze toetsen hebben de functie die onderin het LCD-display wordt weergegeven.

Bevestigingstoets

Hiermee selecteert u menuopties en bevestigt u acties.

Annuleertoets

Hiermee verwijdert u één teken per druk op de knop.
Houd de knop ingedrukt om alle invoer te wissen.
Met deze knop gaat u terug naar het vorige scherm.

Verzendtoets

- ▶ Een telefoonnummer kiezen en oproepen beantwoorden.
- ▶ **In stand-bymodus:** onlangs gekozen, ontvangen en gemiste oproepen weergeven.

Linkerkant



Toetsen aan de zijkant

- ▶ **In stand-bymodus (indien geopend):** volume van toetstoon
- ▶ **In stand-bymodus (gesloten):** Toetsvergrendeling in- en uitschakelen. (twee maal drukken)
- ▶ **In menu:** naar boven en beneden scrollen
- ▶ **Tijdens een oproep:** volume van de luidspreker

Opmerking

- ▶ als de klep is geopend, is het maximale geluidsniveau 3, om uw gehoor te beschermen.

Rechterkant



Eindetoets

- ▶ **In- en uitschakelen** (ingedrukt houden)
- ▶ **Een oproep beëindigen of afwijzen.**

Sneltoets Camera/MP3 en Multimedia

- ▶ Hiermee kunt u de MP3-speler (lang indrukken) en het menu Multimedia (kort indrukken) rechtstreeks activeren.

Kg800 functies

Kg800 functies

Achterkant



Opmerking

- ▶ Gebruik de USB-aansluiting pas een paar minuten nadat u de telefoon hebt ingeschakeld, als het niet-actieve scherm wordt weergegeven .

Scherminformatie

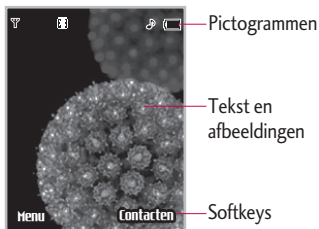

Gebied	Omschrijving
Eerste regel	Toont verschillende pictogrammen.
Middelste regels	Toont berichten, instructies en alle informatie die u invoert, bijvoorbeeld een telefoonnummer.
Laatste regel	Toont de functies die op dat moment zijn toegewezen aan de twee softkeys.

Toont de functies die op dat moment zijn toegewezen aan de twee softkeys.

Schermpictogrammen

Pictogram/Indicator	Geeft aan hoe sterk
	Geeft de sterkte van het netwerksignaal aan.
	Er is verbinding gemaakt.
	U kunt GPRS-service gebruiken.
	Geeft aan dat u een roaming-service gebruikt.
	Het alarm is ingesteld en staat aan.
	Geeft de status van de batterij aan.
	U hebt een tekstbericht ontvangen.
	U hebt een spraakbericht ontvangen.

Kg800 functies

LET OP!

- ▶ De gesprekskwaliteit kan variëren afhankelijk van het netwerk bereik. Als de signaalsterkte minder is dan twee 2 balkjes, kan het geluid wegvallen, kan de verbinding worden verbroken of kunt u last hebben van een slechte geluidskwaliteit. Gebruik de netwerkbalkjes als indicatie voor uw oproepen. Als er geen balkjes zijn, betekent dit dat er geen netwerk bereik is. In dat geval kunt u geen toegang krijgen tot de services van het netwerk (oproepen, berichten, enz.).

Pictogram/Indicator	Geeft aan hoe sterk
	Menu Alleen trilfunctie in profiel.
	Menu Normaal in profiel.
	Menu Luid in profiel.
	Menu Stil in profiel.
	Menu Hoofdtelefoon in profiel.
	U kunt een oproep doorschakelen.
	Geeft aan dat de telefoon toegang zoekt tot de WAP-service.
	Geeft aan dat u gebruikmaakt van GPRS.
	U hebt het Bluetooth-menu geactiveerd.

De SIM-kaart en de batterij installeren

Zorg ervoor dat de telefoon is uitgeschakeld voor u de batterij verwijdert.

1. Verwijder de batterij.

Houd de knop voor de ontgrendeling van de batterij ingedrukt en schuif de batterij omlaag.

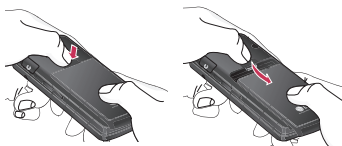

2. Plaats de SIM-kaart.

Schuif de SIM-kaart volledig in de houder. Zorg ervoor dat de SIM-kaart juist is geplaatst en dat de goudkleurige contactpunten naar beneden zijn gericht. Druk licht en schuif de SIM-kaart in de tegenovergestelde richting om de SIM-kaart te verwijderen.



Verwijderen van de SIM-kaart

Plaatsen van de SIM-kaart

LET OP!

- ▶ Het metalen stukje in de SIM-kaart kan gemakkelijk worden beschadigd door krassen. Behandel de SIM-kaart daarom voorzichtig en volg de bij de kaart geleverde instructies op.

Installatie

3. Plaats de batterij.

Schuif de batterij omhoog tot deze vastklikt.

De batterij opladen

Om de reisadapter op de telefoon te kunnen aansluiten, moet er een batterij zijn geplaatst.



1. Zorg dat de batterij volledig is opgeladen voordat u de telefoon gaat gebruiken.
2. Druk de aansluiting van de batterijadapter (met de pijl naar boven) in het aansluitpunt aan de zijkant van de telefoon, totdat deze vastklikt.
3. Sluit het andere einde van de reisadapter aan op het stroomnet. Gebruik alleen de meegeleverde oplader.
4. De balken van het batterijpictogram stoppen met bewegen als het opladen is voltooid.

LET OP!

- *Oefen niet te veel druk uit op de connector om beschadiging van telefoon en/of reisadapter te voorkomen.*
- *Plaats de batterijoplader verticaal in de wandcontactdoos.*
- *Gebruik uitsluitend de batterijoplader bestemd voor het land waarin u het toestel gebruikt. Zorg er voor dat u de juiste aansluitingsadapter hebt en dat u de laadadapter van de juiste spanning voorziet.*
- *Verwijder tijdens het opladen nooit de batterij of de SIMkaart.*

OPMERKING!

- *Haal bij onweer het stroomsnoer en de oplader uit het stopcontact. Dit om overspanning, kortsluiting en brand te voorkomen.*
- *Zorg ervoor dat geen scherpe voorwerpen zoals tanden en nagels van huisdieren in contact komen met de laadcontacten. Hierdoor zou brand kunnen ontstaan.*
- *Plaats of beantwoord geen oproepen met de telefoon tijdens het opladen. Dit kan leiden tot kortsluiting en/of elektrische schokken of brand.*

De oplader loskoppelen



Koppel de reisadapter los van de telefoon zoals aangegeven in de onderstaande afbeelding.





Hoofdfuncties

Bellen en gebeld worden



Een oproep verrichten

1. Controleer of uw telefoon is ingeschakeld.
2. Toets het volledige telefoonnummer in, dus inclusief het netnummer.
 - ▶ Houd de annuleertoets  enige tijd ingedrukt om het volledige nummer te wissen.
3. Druk op de verzendtoets  om het nummer dat wordt weergegeven te bellen.
4. Om het gesprek te beëindigen drukt u op  of de rechter.

Bellen via de verzendtoets

1. Als u in de standby-modus op de verzendtoets  drukt worden de telefoonnummers van de laatste inkomende, uitgaande en gemiste oproepen weergegeven.
2. Selecteer het gewenste nummer met de navigatietoetsen.
3. Druk op .

Internationaal bellen

1. Houd de toets  ingedrukt om de internationale toegangscode in te voeren. Het teken '+' kunt u vervangen door de internationale toegangscode.
2. Voer de landcode, het netnummer en het telefoonnummer in.
3. Druk op .

Een oproep beëindigen

Als u een oproep wilt beëindigen, drukt u op de toets .

Bellen via het Telefoonboek

U kunt namen en telefoonnummers die u regelmatig belt opslaan op de Sim-kaart of in het telefoongeheugen, in de Contacten.

U kunt een nummer bellen door simpelweg de bijbehorende naam op te zoeken in de Contacten en vervolgens op  te drukken.

Volume aanpassen

U kunt tijdens een gesprek het volume aanpassen met behulp van de zijtoetsen . Druk op de bovenste zijtoets om het geluid harder te zetten en op de onderste zijtoets om het geluid zachter te zetten.

Opmerking

- ▶ In de standby-modus, als de schuifklep open is, kunt u het volume van het toetsenbord aanpassen met de zijtoetsen.

Een oproep beantwoorden

Als u wordt gebeld gaat de telefoon over en verschijnt een knipperend telefoontje op het scherm. Als de beller bekend is wordt het telefoonnummer (of de naam, als het nummer is opgeslagen in het Telefoonboek) weergegeven.

1. Als u een binnenkomende oproep wilt beantwoorden, schuift u de telefoon open. (Als de antwoordmodus is ingesteld op Schuifklep open. (Menu 9.6.2).)

Opmerking

- ▶ Als Willekeurige toets is ingesteld als antwoordmodus kunt u een inkomende oproep beantwoorden door op een willekeurige toets te drukken, behalve  of de rechter softkey.

- ▶ U kunt een oproep beantwoorden terwijl u het adresboek of andere menufuncties gebruikt.
2. Om het gesprek te beëindigen sluit u de klep of drukt u op .

Trilmodus(snel)

U kunt de trilmodus activeren door na het openschuiven van de telefoon de toets  ingedrukt te houden.

Hoofdfuncties

Sterkte netwerksignaal

U hoeft de antenne niet uit te trekken, deze zit vast. Als u zich in een gebouw bevindt kan het zijn dat u een betere ontvangst hebt als u bij een raam staat. U kunt de sterkte van uw netwerksignaal aflezen aan de signaalsterkte-indicator () op het scherm van uw telefoon.

Tekst invoeren

U kunt alfanumerieke tekens invoeren met behulp van het toetsenbord. Om bijvoorbeeld namen op te slaan in het Telefoonboek, een bericht te schrijven, een persoonlijke welkomstekst op te stellen of afspraken in de agenda te zetten, moet u tekst invoeren.

Op uw telefoon kunt u tekst op de volgende manieren invoeren:

T9-invoermodus

In deze modus hoeft u maar één keer op de juiste toets te drukken om een letter in te geven. Onder elke toets zitten meerdere letters. In T9 worden uw toetsaanslagen automatisch vergeleken met woorden in een ingebouwd woordenboek, waarin wordt gezocht naar overeenkomende woorden.

U kunt snel en eenvoudig woorden invoeren, met een minimaal aantal toetsaanslagen.

ABC-invoermodus

In deze modus kunt u letters ingeven door de toets waar de gewenste letter onder zit een, twee, drie of vier keer kort in te drukken, tot de gewenste letter op het scherm verschijnt.

123-invoermodus (numerieke modus)

U kunt met behulp van het toetsenbord nummers invoeren. Om de modus te wijzigen van een tekstmodus naar 123 drukt u op de toets tot op het scherm 123 modus wordt weergegeven.

Verander de modus voor tekstinvoer

1. Al u in een veld staat waarin tekens ingevoerd kunnen worden, ziet u rechtsonder op het scherm de huidige invoermodus.



2. U kunt de modus voor tekstinvoer veranderen door op **#*#** te drukken. Rechtsonder in het scherm ziet u de huidige invoermodus.

Gebruik T9-modus

De T9-modus voor tekstinvoer met woordenlijst maakt het mogelijk woorden snel en eenvoudig in te voeren, met een minimaal aantal toetsaanslagen. Om een letter in te voeren, drukt u gewoon eenmaal op de bijbehorende toets en het toestel kiest de letter die hoort bij het woord dat het denkt dat u aan het ingeven bent, gebaseerd op een ingebouwde woordenlijst.

U kunt ook nieuwe woorden aan de lijst toevoegen. Het woord verandert telkens als u een letter toevoegt in het woord dat het toestel denkt dat u aan het ingeven bent.

1. In de T9-modus voor tekstinvoer met woordenlijst kunt u woorden invoeren met behulp van de toetsen **2m** tot **9ms**. Druk eenmaal op een toets voor een letter.

▶ Het woord verandert naarmate u meer letters invoert. Negeer wat op het scherm staat tot u het volledige woord hebt ingegeven.

▶ Als daarna niet het juiste woord op het scherm staat, drukt u een of meerdere keren op de onderste navigatietoets om door de andere mogelijke woorden te bladeren.

Voorbeeld: Toets **4 m** **6 ms** **6 ms** **3 m** om **Hond** in te voeren.

Toets **4 m** **6 ms** **6 ms** **3 m** en vervolgens [onderste navigatietoets] om **Home** in te voeren.

Hoofdfuncties

- ▶ Als het gewenste woord niet in de woordenlijst voorkomt, kunt u het toevoegen in de ABCmodus.
 - ▶ U kunt de taal voor de T9-invoermodus selecteren. Druk op de linker softkey [Opties] en selecteer vervolgens **T9-talen**. Kies nu de gewenste taal voor de T9 invoermodus. U kunt de T9-modus ook uitschakelen door **T9 uit** te selecteren. De telefoon is standaard ingesteld op de T9-invoermodus.
2. Voer het volledige woord in voor u toetsaanslagen bewerkt of wist.
 3. Voer aan het einde van elk woord een spatie in door op toets **0** te drukken. Druk op **←** om letters te wissen. Houd de toets **←** enige tijd ingedrukt om volledige woorden te wissen.

Opmerking

- ▶ Om de modus voor tekstinvoer te verlaten zonder de ingevoerde tekst op te slaan, drukt u op **↶**. keert terug naar het vorige scherm.

Gebruik ABC-modus

Voer woorden in met behulp van de toetsen **2-9** tot **9-999**.

1. Druk op de toets waarop de gewenste letter staat:
 - ▶ een keer voor de eerste letter,
 - ▶ twee keer voor de tweede letter,
 - ▶ enzovoort.
2. Druk eenmaal op **0** om een spatie in te voegen.
Druk op **←** om letters te wissen. Houd de toets **←** enige tijd ingedrukt om het scherm leeg te maken.

Opmerking

- ▶ In de onderstaande tabel vindt u een beschrijving van de beschikbare tekens onder de alfanumerieke toetsen.

Toets	Beschrijving van tekens, letters en cijfers.	
	Hoofdletters	Kleine letters
1.00	.,?!-.'''1@	.,?!-.'''1@
2.00	ABC2ÄÄÄÄÄÄÆÇ	abc2äääääääæç
3.00	DEF3ÉÉÉÉ	def3ëëëë
4.00	GHI4ÏÏÏÏ	ghi4ïïïï
5.00	JKL5	jkl5
6.00	MNO6ÑÒÓÔÕÖ	mno6ñòóôõö
7.00	PQRS7ßŞ	pqrs7ßş
8.00	TUV8ÛÜÛÛ	tuv8üüüü
9.00	WXYZ9	wxyz9
0.00	Spatietoets, 0	Spatietoets, 0

Gebruik 123 (nummer)-modus

In de 123-modus kunt u nummers invoeren in een tekstbericht (bijvoorbeeld een telefoonnummer).

Druk op de gewenste nummertoeetsen voor u handmatig teruggaat naar de juiste modus voor tekstinvoer.

Gebruik Symbool-modus

De Symbool-modus maakt het mogelijk om speciale karakters in te voeren.

Druk op de toets  om een symbool in te voeren. Gebruik de navigatietoetsen om door de symbolen te bladeren en druk op de bijbehorende knop. Druk vervolgens op [OK].

Contacten

U kunt namen en nummers opslaan in het geheugen van uw SIM-kaart.

Bovendien kunt u tot 1000 namen en nummers opslaan in het telefoongeheugen.

Het totale geheugen van de SIM-kaart en de telefoon, hoewel op andere plaatsen opgeslagen, omvat alle **contacten**.

Selecteren van functies en opties

Uw telefoon biedt tal van functies waarmee u het toestel kunt afstemmen op uw wensen. Deze functies zijn ondergebracht in menu's en submenu's die toegankelijk zijn via de twee softkeys  en . In elk menu en submenu kunt u de instellingen van een bepaalde functie bekijken en aanpassen.

De functie van de softkeys is afhankelijk van het menu of submenu waarin u zich bevindt, direct boven de toetsen ziet u in het scherm de huidige functie van de toetsen.



Druk op de linker softkey om het geselecteerde menu te openen.

Druk op de rechter softkey om de gewenste optie te activeren.

Menu inkomende oproepen

Uw toestel biedt u toegang tot extra functies terwijl u een gesprek voert. Als u deze functies wilt gebruiken tijdens een gesprek, drukt u eerst op de MP3-knop om het aanraakscherm te ontgrendelen en vervolgens drukt u op de linker softkey [Opties].

Tijdens een oproep

Het menu dat tijdens een oproep op het scherm wordt weergegeven, verschilt van het standaard

hoofdmenu in de standby-modus. Hieronder vindt u een beschrijving van de opties.

Een tweede oproep verrichten

U kunt een nummer opvragen uit het Telefoonboek om een tweede nummer te bellen. Druk op de rechter softkey en selecteer vervolgens **Zoeken**. Om een nummer tijdens een oproep in het Telefoonboek op te slaan, drukt u op de rechter softkey en selecteert u **Nieuw toevoegen**.

Tussen twee oproepen wisselen

Als u tussen de twee gesprekken wilt wisselen, drukt u op de linker softkey en kiest u **Wisselgesprek**.

Een inkomende oproep beantwoorden

Als u een oproep wilt beantwoorden als de handset overgaat, schuift u de telefoon open en drukt u op de knop . U kunt ook worden gewaarschuwd als u een oproep ontvangt wanneer u reeds in gesprek bent. Er klinkt dan een geluid in de oortelefoon en op het scherm wordt aangegeven dat er een tweede oproep in de wacht staat. De functie **Oproep in wacht** is alleen beschikbaar als het netwerk deze ondersteunt. Zie **Oproep in wacht** (Menu 9.6.4) voor meer informatie over het activeren en deactiveren van deze functie.

Als **Oproep in wacht** is geactiveerd, kunt u de eerste oproep in de wachtstand zetten en de tweede oproep beantwoorden door op te drukken of door op de linker softkey te drukken en vervolgens **In wacht &**

Menu inkomende oproepen

Beantwoorden te selecteren. U kunt de huidige oproep beëindigen en de oproep in de wachtstand beantwoorden door op de linker softkey te drukken en vervolgens **Einde & Beantwoorden**.

Een inkomende oproep weigeren

U kunt een inkomende oproep weigeren zonder deze eerst te beantwoorden door op de toets **[X]** te drukken.

Wanneer u in gesprek bent, kunt u een inkomende oproep weigeren door op de linker softkey [Menu] te drukken en vervolgens Conferentie/Weigeren te selecteren of door op de toets **[X]** te drukken.

Microfoon uitschakelen

U kunt het geluid van de microfoon tijdens een oproep uitschakelen door op de toets [Menu] te drukken en vervolgens **Microfoon uit** te selecteren. U kunt het geluid opnieuw aanzetten door **Microfoon aan** te selecteren. Als het geluid op het toestel wordt uitgeschakeld, kan de beller u niet horen, maar u hem of haar wel.

DTMF-tonen aanzetten tijdens een oproep

Om tijdens een oproep DTMF-tonen in te schakelen, drukt u op de linker softkey en vervolgens selecteert u **DTMF aan**. U kunt DTMF-tonen op dezelfde wijze uitschakelen. Met DTMF-tonen kan uw telefoon gebruik maken van een automatische centrale.

Conferentiegesprekken

De 'multiparty'- of conferentieservice biedt u de mogelijkheid om tegelijkertijd met meer dan één beller te praten, mits uw netwerkexploitant deze functie ondersteunt. Een conferentiegesprek kan alleen worden opgezet als u reeds één actieve oproep hebt en er een oproep in de wacht staat en wanneer beide oproepen zijn beantwoord. Als een conferentiegesprek is opgezet, kunnen daar andere oproepen aan worden toegevoegd. Ook kunnen er verbindingen worden verbroken of gescheiden (d.w.z. uit het conferentiegesprek worden gehaald maar nog steeds in verbinding zijn) door de

persoon die het conferentiegesprek heeft opgezet. Deze opties zijn beschikbaar vanuit het menu Inkomende oproepen en worden beschreven in het desbetreffende hoofdstuk. Er kunnen maximaal vijf personen deelnemen aan een conferentiegesprek. Als u het conferentiegesprek hebt opgezet, hebt u de leiding over het gesprek en kunt alleen u oproepen aan het conferentiegesprek toevoegen.

Een tweede oproep verrichten

U kunt een tweede oproep verrichten terwijl u reeds in gesprek bent. Geef het nummer in en druk op de toets . Wanneer de verbinding tot stand is gebracht, wordt de eerste oproep automatisch in de wacht gezet. U kunt tussen de twee oproepen wisselen door op de linker softkey te drukken en vervolgens **Wisselen** te selecteren.

Een conferentiegesprek opzetten

U kunt een nummer bellen en een actieve oproep in de wacht plaatsen om een conferentiegesprek op te zetten door de

linker softkey in te toetsen en vervolgens **Conferentie/Allen deelnemen** te kiezen.

Een conferentiegesprek in de wacht zetten

Druk op de linker softkey en selecteer vervolgens **Conferentie/Allen in wacht**.

Een conferentiegesprek in de wacht terugnemen

Druk op de linker softkey en selecteer vervolgens **Conferentie/Allen deelnemen**.

Oproepen aan een conferentiegesprek toevoegen

U kunt deelnemers aan een conferentiegesprek toevoegen door op de linker softkey te drukken en vervolgens **Conferentie/Allen deelnemen** te selecteren.

Menu inkomende oproepen

Deelnemers aan een conferentiegesprek weergeven

U kunt op het toestel bladeren door de nummers van de deelnemers aan een conferentiegesprek met behulp van de navigatietoetsen.

Een privé-gesprek in een conferentiegesprek

Voor een privé-gesprek met een van de deelnemers aan een conferentiegesprek laat u het nummer van de persoon waarmee u apart wilt spreken op het scherm verschijnen, waarna u op de linker softkey drukt.

Vervolgens kiest u **Conferentie/Privé** om alle andere deelnemers in de wacht te zetten.

Een conferentiegesprek beëindigen

U kunt de verbinding met de deelnemer die op het scherm wordt weergegeven verbreken door op de toets  te drukken. Om een conferentiegesprek te beëindigen, drukt u op de linker softkey en vervolgens selecteert u **Conferentiegesprek/ Einde conferentiegesprek**. Als u, nadat u de linker softkey hebt ingetoetst, de optie **Conferentiegesprek/ Einde allen** kiest, worden alle actieve oproepen en oproepen in de wachtstand beëindigd.

Menuoverzicht

Het volgende overzicht toont de menustructuur en de nummers die eraan gekoppeld zijn.

- Door in het startscherm op “Menu” gevolgd door de cijfercombinatie van de menu optie van uw keuze te drukken heeft u directe toegang tot de functies.

1. Profielen
1.1 Alleen trillen
1.2 Stil
1.3 Normaal
1.4 Luid
1.5 Hoofdtelefoon
2. Oproep-info
2.1 Gemiste oproepen
2.2 Ontvangen oproepen
2.3 Uitgaande oproepen
2.4 Alle oproepen
2.5 Laatste oproepen verwijderen
2.6 Oproeptarieven
2.7 GPRS info.

3. Extra
3.1 Favorieten
3.2 Alarmklok
3.3 Rekenmachine
3.4 Conversieprogr.
3.5 Wereldtijd
3.6 SIM-service
4. Planner
4.1 Contacten
4.2 Agenda
4.3 Memo

5. Berichten
5.1 Nieuw bericht
5.2 Postvak IN
5.3 Postvak
5.4 Concepten
5.5 Postvak UIT
5.6 Voicemail beluisteren
5.7 Info-bericht
5.8 Sjablonen
5.9 Instellingen

Menuoverzicht

6. Multimedia

- 6.1 Foto maken
- 6.2 Videocamera
- 6.3 Spraakrecorder
- 6.4 MP3
- 6.5 Foto album
- 6.6 Mijn video's
- 6.7 Instellingen

7. Browser

- 7.1 Startpagina
- 7.2 Favorieten
- 7.3 Ga naar URL
- 7.4 Instellingen

8. Mijn bestanden

- 8.1 Games en toepassingen
- 8.2 Video's
- 8.3 Foto's
- 8.4 Muziek
- 8.5 Tekst
- 8.6 Afbeeldingen
- 8.7 Geluiden
- 8.8 Overige

9. Instellingen

- 9.1 Datum & tijd
- 9.2 Display
- 9.3 Energiebesparing
- 9.4 Taal
- 9.5 Connectiviteit
- 9.6 Oproepen
- 9.7 Beveiliging
- 9.8 Geheugenstatus
- 9.9 Instellingen resetten

In Profielen kunt u beltonen instellen voor verschillende gebeurtenissen, omgevingen en bellergroepen.

Er zijn vijf standaardprofielen: **Alleen trillen**, **Stil**, **Normaal**, **Luid** en **Hoofdtelefoon**. Elk profiel kunt u aan uw persoonlijke wensen aanpassen. Druk op de linker softkey [Menu] en selecteer **Profielen** met behulp van de navigatietoetsen omhoog/omlaag.

Activeren (Menu 1.X.1)

1. Er verschijnt een lijst met profielen.
2. Blader in de lijst met Profielen naar het profiel dat u wilt activeren en druk op de linker softkey  [OK] of de OK-toets.
3. Selecteer vervolgens Activeren.

Personaliseren (Menu 1.X.2)

Scroll naar het gewenste profiel in de lijst Profielen. Nadat u hebt gedrukt op de linker softkey  of de toets OK, selecteert u Personaliseren. Er verschijnt een lijst met profielinstellingen. Selecteer de gewenste optie.

- ▶ **Type oproepsignaal:** type oproepsignaal voor inkomende gesprekken instellen.
- ▶ **Beltoon:** selecteer de gewenste beltoon uit de lijst.
- ▶ **Belvolume:** volume van de beltoon instellen.
- ▶ **Type berichtssignaal:** Om het waarschuwingssignaal bij ontvangst van een bericht in te stellen.
- ▶ **Berichttoon:** Om de toon van het waarschuwingssignaal bij ontvangst van een bericht in te stellen.
- ▶ **Toetsentoon:** selecteer de gewenste toetsenbordtoon.
- ▶ **Toetsenvolume:** volume van de toetsenbordtonen instellen.
- ▶ **Toon bij openen/sluiten:** Om de gewenste slidetoon in te stellen.
- ▶ **Effectvolume:** Om het volume van het effectgeluiden in te stellen.



- ▶ **Aan/Uit-volume:** Instelling van het volume van de toon als het toestel aan- of uitgezet wordt.
- ▶ **Automatisch beantwoorden:** Deze functie kan alleen worden geactiveerd als de telefoon op de handsfree carkit of headset is aangesloten.
 - **Uit:** de gesprekken worden niet automatisch aangenomen.
 - **Na 5 sec.:** na 5 seconden wordt het gesprek automatisch aangenomen.
 - **Na 10 sec.:** na 10 seconden wordt het gesprek automatisch aangenomen.

Naam wijzigen (Menu 1.X.3)

U kunt de naam van het profiel wijzigen in wat u maar wilt.

Opmerking

- ▶ De profielen Alleen trilfunctie, Stil en Headset kunnen niet worden hernoemd.

1. Voor het wijzigen van een profielnaam scrollt u naar het profiel in de lijst met profielen, drukt u op de linker softkey  of de toets OK en selecteert u vervolgens Naam wijzigen.
2. Voer de gewenste naam in en druk op de OK-toets of de linker softkey  [OK].

Als uw netwerkexploitant Caller Line Identification (CLI) ondersteunt, kunt u een overzicht opvragen van gemiste, ontvangen en uitgaande oproepen.

Het nummer en de naam (indien beschikbaar) worden samen met de datum en tijd van de oproep weergegeven. U kunt timers ook weergeven.

Gemiste oproepen Menu 2.1

Met deze optie kunt u de laatste 10 onbeantwoorde oproepen weergeven. U kunt ook:

- ▶ Het nummer weergeven en bellen (indien beschikbaar) of dit opslaan in het adresboek.
- ▶ Een nieuwe naam voor het nummer invoeren en beide opslaan in het adresboek.
- ▶ Een bericht verzenden naar dit nummer.
- ▶ Het nummer uit het overzicht verwijderen.

Ontvangen oproepen

Menu 2.2

Met deze optie kunt u de laatste 10 binnenkomende oproepen weergeven. U kunt ook:

- ▶ Het nummer weergeven en bellen (indien beschikbaar) of dit opslaan in het adresboek.
- ▶ Een nieuwe naam voor het nummer invoeren en beide opslaan in het adresboek.
- ▶ Een bericht verzenden naar dit nummer.
- ▶ Het nummer uit het overzicht verwijderen.

Uitgaande oproepen

Menu 2.3

Met deze optie kunt u de laatste 20 uitgaande oproepen weergeven (daadwerkelijk gebeld of geprobeerd te bellen).

Oproep-info

U kunt ook:

- ▶ Het nummer weergeven en bellen (indien beschikbaar) of dit opslaan in Adresboek
- ▶ Een nieuwe naam voor het nummer invoeren en beide opslaan in Adresboek.
- ▶ Een bericht verzenden naar dit nummer.
- ▶ Het nummer uit het overzicht verwijderen.

Alle oproepen

Menu 2.4

U kunt alle lijsten met uitgaande of inkomende oproepen bekijken.

Laatste oproepen verwijderen

Menu 2.5

Hiermee kunt u lijsten met Gemiste oproepen en Ontvangen oproepen verwijderen. U kunt tegelijkertijd lijsten met Uitgaande oproepen en Alle oproepen verwijderen.

Oproeptarieven

Menu 2.6

Oproepduur (Menu 2.6.1)

Met deze functie kunt u nagaan hoe lang uw Laatste oproep, Alle oproepen, en Inkomende en Uitgaande oproepen hebben geduurd (uitgedrukt in uren, minuten en seconden). Ook is het mogelijk de timers te resetten.

- ▶ **Laatste oproep:** duur van de laatste oproep.
- ▶ **Alle oproepen:** De totale lengte van alle geplaatste en binnenkomende oproepen na de laatste keer dat de timer opnieuw was ingesteld.
- ▶ **Ontvangen oproepen:** duur van de inkomende oproepen.
- ▶ **Uitgaande oproepen:** duur van de uitgaande oproepen.
- ▶ **Alles resetten:** Hiermee kunt u de lengte van alle oproepen op nul zetten door op de linker softkey  [Ja] te drukken.

Oproepkosten (Menu 2.6.2)

Met deze functie kunt u nagaan wat de gesprekskosten zijn van uw Laatste oproep of van Alle oproepen. Ook kunt u hiermee uw beltegoed controleren en de gesprekskostenteller terugstellen. Om de timers te resetten, hebt u de PIN2-code nodig.

Instellingen (Menu 2.6.3) (Afhankelijk van SIM)

- ▶ **Tarief instellen:** U kunt de naam van de munteenheid en de eenheidsprijs instellen. Neem contact op met uw netwerkexploitant voor de geldende eenheidsprijzen. Om de munteenheid of eenheidsprijs in dit menu te selecteren, hebt u de PIN2-code nodig.
- ▶ **Limiet instellen:** Met deze netwerkdienst kunt u de kosten van uw oproepen beperken tot een bepaald aantal gespreks eenheden. Selecteer Lezen om het aantal resterende eenheden weer te geven. Selecteer Veranderen om de kostenlimiet te wijzigen.

- ▶ **Automatisch weergeven:** Met deze netwerkdienst kunnen de gesprekskosten van uw laatste oproep automatisch worden weergegeven. Als u Ja selecteert, verschijnen de kosten van het laatste gesprek op het scherm na beëindiging van het gesprek.

GPRS info.

Menu 2.7

U kunt de hoeveelheid verzonden en ontvangen data over het netwerk via GPRS controleren. Daarnaast kunt u zien hoeveel tijd u online bent.

Oproepduur (Menu 2.7.1)

U kunt de gespreksduur van uw Laatste oproep en Alle oproepen bekijken. Ook is het mogelijk de tijdsduurtellers terug te stellen.

Gegevensvolumes (Menu 2.7.2)

U kunt het volume van de Verzonden, Ontvangen en Alle datavolumes controleren en Alles opnieuw instellen.

Favorieten

Menu 3.1

Met deze optie kunt u uw eigen favorieten aan de reeds bestaande lijst toevoegen. Als u uw eigen menu hebt gemaakt, kunt u vanuit het 'niet-actieve' scherm snel de gewenste functie oproepen met behulp van de navigatietoets.

Opmerking

- ▶ De SMS-, MMS-, Games en toepassingen-, Connectiviteit-, Alarmklok-, MP3-en Foto maken-menu's worden al weergegeven in uw eigen favorieten.

Alarmklok

Menu 3.2

Via dit menu kunt u tot vijf alarmen instellen voor specifieke tijdstippen.



1. Selecteer Alarm en geef de door u gewenste alarmtijd in.
2. Kies de regelmaat waarmee dit moet worden herhaald: **Eenmalig**, **Ma ~ Vrij**, **Ma ~ Zat**, **Elke dag**.

3. Selecteer het door u gewenste alarmsignaal en druk op  [OK].
4. Wijzig de alarmnaam en druk op  [OK].

Rekenmachine

Menu 3.3

Deze bevat de standaardfuncties zoals +, -, ×, ÷ : **Optellen**, **Aftrekken**, **Vermenigvuldigen** en **Delen**. Daarnaast kunt u de diverse functies van de rekenmachine gebruiken, zoals +/−, **sin**, **cos**, **tan**, **log**, **IN**, **exp**, **sqrt**.

1. Voer de getallen in met behulp van de numerieke toetsen.
2. Met een navigatietoets selecteert u een rekenteken.
3. Voer de cijfers in.
4. Druk op de toets  om het resultaat te bekijken.
5. Met de toets  kunt u een decimaal getal invoeren. Als u op de toets  drukt, kunt u () invoeren.

6. Sluit de Calculator af door op de rechter softkey  [Terug] te drukken.

Conversieprogr. Menu 3.4

Met deze functie converteert u een willekeurige eenheidsmaat in een andere eenheidsmaat naar keuze.

Er kunnen vier soorten eenheidsmaten worden omgerekend: **Valuta, Oppervlakte, Lengte, Gewicht, Temperatuur, Inhoud, Snelheid, Schoenen en Kleding.**

1. U kunt een van de vier soorten eenheidsmaten kiezen door op de toets  [OK] te drukken.
2. Kies de eenheidsmaat die u wilt converteren met behulp van  en .
3. Selecteer met  en  de standaardwaarde.

Wereldtijd Menu 3.5

Met de navigatietoetsen naar links/rechts kunt u de huidige GMT-tijd en de tijd in grote steden over de hele wereld bekijken.

Op het scherm worden de plaatsnaam en de huidige datum en tijd weergegeven.

Ga als volgt te werk om uw tijdzone te selecteren:

1. Selecteer de plaats die correspondeert met uw tijdzone door één of meerdere keren op de navigatietoetsen naar links/rechts te drukken. De lokale datum en tijd worden weergegeven.
2. Als u de tijdsweergave in de stand-bymodus wilt wijzigen naar de geselecteerde tijd, drukt u op de linker softkey en selecteert u **Instellen**.

SIM-service

Menu 3.6

Dit menu is afhankelijk van de SIM en de netwerkservices.

Opmerking

- ▶ Als de SIM-kaart SAT-services (SIM Application Toolkit) ondersteunt, heeft dit menu de naam van de operatorservice die is opgeslagen op de SIM-kaart.
- ▶ Als de SIM-kaart geen SAT-services ondersteunt, is de naam van dit menu Profielen.

Contacten

Menu 4.1

Contacten zoeken (Menu 4.1.1)

1. Selecteer Zoeken door op de linker softkey  [Contacten] of [OK] te drukken.
2. Voer de naam in die u wilt zoeken.

Opmerking

- ▶ U kunt direct zoeken door de eerste letter van de naam of van het telefoonnummer in te voeren.

3. Selecteer de linker softkey  [Opties] als u een vermelding wilt bewerken, verwijderen, kopiëren of als u spraak aan een vermelding wilt toevoegen. Het volgende menu wordt weergegeven.
- ▶ **Bewerken:** de naam, het nummer, de groep, het teken en de afbeelding bewerken met behulp van de navigatietoets.

- ▶ **Berichten schrijven:** als u het gezochte nummer hebt gevonden, kunt u een bericht/ multimediasbericht aan het geselecteerde nummer verzenden.
- ▶ **Verzenden via Bluetooth:** Gegevens uit het telefoonboek kunnen via Bluetooth verzonden worden naar een ander apparaat. Hiervoor is het wel noodzakelijk dat beide toestellen Bluetooth compatibel zijn.
- ▶ **Kopieer naar telefoon:** u kunt een ingevoerd item kopiëren van de SIM-kaart naar het Telefoongeheugen en van het Telefoongeheugen naar de SIM-kaart.
- ▶ **Snelkiesnr. toekennen:** u kunt een nummer als snelkiesnummer instellen.
- ▶ **Bellergroepen weergeven:** raadpleeg voor meer informatie (Menu 4.1.3).
- ▶ **Wissen:** u kunt een ingevoerd item wissen.

Opmerking







- ▶ Als u Foto-ID beller wilt gebruiken, moet diegene in het telefoonboek staan en de foto moeten een resolutie van 72 x 72 hebben. Raadpleeg het gedeelte Camera voor meer informatie over het koppelen van een foto aan een contactpersoon.

Nieuw toevoegen (Menu 4.1.2)

Met deze functie kunt u een item aan het telefoonboek toevoegen. In het telefoongeheugen kunnen maximaal 1000 items worden opgeslagen. De capaciteit van de SIM-kaart is afhankelijk van de netwerkexploitant. In het telefoongeheugen kunt u 40 naamtekens opslaan en ook op de SIM-kaart kunnen tekens worden opgeslagen. Het aantal tekens dat u in het SIMgeheugen kunt opslaan, is afhankelijk van het type SIM-kaart.

Opmerking

- ▶ Het maximaal aantal namen dat u kunt opslaan en de lengte van de nummers is afhankelijk van het type SIM-kaart.

1. Selecteer Nieuwe toevoegen door op de linker softkey  [OK] of [OK] te drukken.
2. Selecteer het geheugen waarin u het item wilt opslaan: **SIM** of **Telefoon**. Als u Telefoon selecteert, dient u het nummer te selecteren dat u als Hoofdnummer wilt.
 - a. Druk op  [OK] om een naam in te geven.
 - b. Druk op  [Opslaan], hierna kunt u een nummer invoeren.
 - c. U kunt een groep selecteren met de toetsen  en .
 - d. U kunt een symbool  en  een afbeelding bij het item selecteren met de toetsen. Om een afbeelding aan een contactpersoon toe te voegen dient de afbeelding van het formaat 72 x 72 te zijn. Afbeeldingen van het

formaat 72 x 72 worden automatisch in de map Telefoonboekfoto's opgeslagen.

Bellersgroepen (Menu 4.1.3)

U kunt 20 leden in een groep opslaan. Er zijn groepen waarvoor u lijsten kunt maken.

- ▶ **Ledenlijst:** De leden van de geselecteerde groep worden weergegeven.
- ▶ **Bellersgroep beltoon:** U kunt een beltoon voor elke groep instellen.
- ▶ **Bellersgroep icoon:** U kunt een pictogram aan elke groep toevoegen.
- ▶ **Lid toevoegen:** U kunt leden aan belgroepen toevoegen. De naam van een groepslid mag uit maximaal 20 tekens bestaan.
- ▶ **Lid Verwijderen:** Hiermee kunt u een lid uit een belgroep verwijderen. De naam en het nummer van het lid blijven wel in het telefoonboek staan.
- ▶ **Naam wijzigen:** U kunt de groepsnaam wijzigen.

- ▶ **Alles verwijderen:** Hiermee kunt alle leden uit een belgroep verwijderen. De namen en de nummers van de leden blijven wel in het telefoonboek staan.

Snelkiezen (Menu 4.1.4)

Aan een in de naamlijst ingevoerd item kunt u een willekeurige toets van **2** t/m **9** toekennen. U kunt het nummer dan direct bellen door op deze toets te drukken.

1. Open eerst het telefoonboek door in de standbymodus op  [Contacten] te drukken.
2. Blader naar **Snelkiezen** en druk op  [OK].
3. Als u een snelkeuzetoets wilt toevoegen, selecteert u (**Leeg**). Vervolgens kunt u in het telefoonboek de naam opzoeken.
4. Als u het nummer als snelkiesnummer hebt ingesteld, kunt u dit nummer wijzigen en verwijderen. Met dit nummer kunt u ook een oproep plaatsen of een bericht verzenden.



Eigen nummerlijst (Menu 4.1.5) (afhankelijk van SIM-kaart)

U kunt uw eigen nummer in de SIM-kaart opslaan en controleren.

Mijn visitekaartje (Menu 4.1.6)

Met deze optie kunt u uw eigen visitekaartje maken, met uw naam en een mobiel telefoonnummer. Wilt u een nieuw visitekaartje maken, druk dan op de linker softkey [Toevoegen] en voer de benodigde gegevens in.

Instellingen (Menu 4.1.7)

1. Druk in de standby-modus op  [Contacten].
2. Blader naar Instellingen en druk op  [OK].

▶ Geheugen

Blader naar Geheugen en druk  [OK].

- Als u **Altijd vragen** selecteert, wordt u gevraagd waar het item moet worden opgeslagen.

- Als u **SIM** of **Telefoon** selecteert, bewaart het toestel het item in het door u geselecteerde geheugen.

▶ Weergave-opties

Blader naar Weergave-opties als en druk op  [OK].



- **Alleen naam:** in het telefoonboek wordt een lijst met alleen namen weergegeven.





- **Naam & nummer:** stel de telefoonboeklijst in op het weergeven van naam en nummer.

- **Met foto's:** in het telefoonboek wordt een lijst met naam en foto weergegeven.

▶ Alles kopiëren/verplaatsen

U kunt items kopiëren of verplaatsen van het SIMgeheugen naar het telefoongeheugen en vice versa.

1. Open eerst het Telefoonboek door in de standbymodus op  [Contacten] te drukken.
2. Scroll naar **Alles kopiëren** en druk op de linker softkey  [OK] om dit menu te openen.

- **SIM naar toestel:** u kunt het item van het SIMgeheugen naar het Telefoongeheugen kopiëren.
 - **Toestel naar SIM:** u kunt het item van het Telefoon-geheugen naar het SIM-geheugen kopiëren.
- ▶ **Geheugenstatus:** Met deze functie kunt u nagaan hoeveel items u nog in het telefoonboek kunt invoeren.
- ▶ **Contactpersonen wissen**
Alle items in het SIM- en telefoongeheugen worden gewist. Voor deze functie hebt u de Beveiligingscode nodig.
1. Druk in de standby-modus op  [OK], selecteer Alles wissen en druk op  [OK].
 2. Selecteer vervolgens het te wissen geheugen.
 3. Geef de beveiligingscode in en druk op  [OK] of  [Terug].
- ▶ **Servicenummer**
Met deze functie hebt u toegang tot een lijst met servicenummers die door uw netwerkoperator (indien ondersteund

door de SIM-kaart) beschikbaar worden gesteld.

Agenda

Menu 4.2

Als u dit menu opent, verschijnt een Kalender op het scherm. Boven in het scherm wordt de datum weergegeven. Als u de datum wijzigt, wordt ook de kalender aangepast. De dag wordt aangegeven via een vierkante cursor. Een geplande activiteit of gebeurtenis wordt op de kalender aangeduid met een platliggend streepje onder de dag. Dit is een goed geheugensteuntje voor uw geplande activiteiten en memo's.

U stelt dag, maand en jaar als volgt in.

Toetsen	Beschrijving	Toetsen	Beschrijving
  	Jaarlijks	 	Wekelijks
  	Maandelijks	 	Dagelijks



Druk in de agendamodus op de linker softkey  [Opties].



Nieuw toevoegen (Menu 4.2.1)

Hiermee kunt u een nieuw item en memo voor de geselecteerde dag toevoegen. U kunt maximaal 20 items opslaan.

Voer het onderwerp en druk op de linker softkey  [OK]. Voer de juiste informatie in het volgende gedeelte in; **Tijd, Herhaal** en **Alarm**.

Bekijk dagelijkse planning (Menu 4.2.2)

De notities voor de gekozen dag worden weergegeven. Gebruik  ,  om door de notitielijsten te bladeren. Als u een alarm instelt voor de notitie wordt er een alarmklok weergegeven.

Als u op  [OK] drukt ziet u de volledige notitie. Druk op  [Opties] om de geselecteerde notitie te wissen of te bewerken.

Laatste wissen (Menu 4.2.3)

U kunt de laatst geplande gebeurtenis wissen nadat deze u is meegedeeld.

Alles wissen (Menu 4.2.4)

Hiermee kunt u alle items verwijderen.

Ga naar datum (Menu 4.2.5)

U kunt rechtstreeks naar de gekozen datum springen.



Waarschuwingsgeluid instellen

(Menu 4.2.6)

U kunt het alarmsignaal voor elke gekozen datum instellen. Indien u dit instelt, klinkt een alarmtoon bij de notitie.

Memo

Menu 4.3

1. Selecteer de memo door op de linker softkey  [OK] te drukken.
2. Als deze leeg is, kunt u een nieuwe toevoegen door op de linker softkey  [Invoeren] te drukken.
3. Voer de memo in en druk op de linker softkey  [OK].

Opmerking

- ▶ Is u de tekstinvoermodus wilt wijzigen, drukt u op de toets  totdat u de gewenste modus hebt.

Berichten

Nieuw bericht

Menu 5.1

Dit menu bevat functies voor SMS (Short Message Service), MMS (Multimedia Message Service), voicemail en serviceberichten van het netwerk.

SMS-bericht schrijven (Menu 5.1.1)

U kunt tekstberichten schrijven en bewerken en het aantal pagina's controleren.

1. Ga naar het menu **Nieuwe berichten** door te drukken op de linker softkey  [OK].
2. Als u een nieuw bericht wilt opstellen, selecteert u **SMS-bericht schrijven**.
3. Gebruik T9 om gemakkelijker tekst te kunnen invoeren.
4. Druk op [Invoegen] om de mogelijkheden in te voegen.

Invoegen

- ▶ **Afbeelding:** U kunt de standaardafbeeldingen invoegen of de afbeeldingen in Mijn afbeeldingen die beschikbaar zijn voor korte berichten.

- ▶ **Geluid:** U kunt geluiden invoegen voor korte berichten.
- ▶ **Tekst sjabloon:** gebruik een tekstsjabloon die al in de telefoon opgeslagen is.
- ▶ **Contacten:** Telefoonnummers, emailadressen en namen kunt u kopiëren uit de lijst met contacten.
- ▶ **Symbol:** voeg speciale tekens toe.
- ▶ **Mijn visitekaartje:** U kunt uw visitekaartje aan het bericht toevoegen.

5. Als u tekstopties wilt instellen of het schrijven wilt voltooien, drukt u op de linker softkey  [Opties].

Opties

- ▶ **Verzenden:** tekstberichten verzenden
1. Geef het nummer van de ontvanger op.
 2. Druk op de toets  ontvangers toe te voegen.
 3. U kunt nummers uit het telefoonboek toevoegen.
 4. Druk op de linker softkey  nadat u nummers hebt ingevoerd. Alle berichten worden automatisch opgeslagen in de Outbox, zelfs als het verzenden is mislukt.

- ▶ **Opslaan in Concept:** Het bericht wordt opgeslagen in Concepten.
- ▶ **Lettertype & uitlijning:** U kunt het **Grootte** en de **Stijl** instellen, alsmede de **Uitlijning** van de tekst.
- ▶ **Kleur:** selecteer de kleur van de voor- en achtergrond.
- ▶ **Toevoegen aan T9-woordenboek:** u kunt woorden toevoegen. Dit menu wordt alleen weergegeven wanneer de modus Edit is ingesteld op Predictive. (T9ABC/T9Abc/T9abc).
- ▶ **T9 talen:** Selecteer de taal voor de T9-invoermodus. U kunt de T9-invoermodus ook deactiveren door 'T9 uit ' te selecteren.
- ▶ **Afsluiten:** Als u op Afsluiten drukt terwijl u een bericht typt, gaat u terug naar het berichtenmenu. Het bericht dat u hebt getypt is niet opgeslagen.

Opmerking

- ▶ Telefoons met ondersteuning voor EMS versie 5 kunnen kleurenafbeeldingen, geluiden, tekststijlen enz. verzenden. Het is echter mogelijk dat de andere partij de verzonden afbeeldingen, geluiden of tekststijlen niet correct ontvangt als zijn telefoon deze opties niet ondersteunt.

MMS-bericht schrijven (Menu 5.1.2)

U kunt MMS-berichten opstellen en afspelen, en de grootte ervan controleren.

1. Ga naar het menu **Nieuwe berichten** door te drukken op de linker softkey  [OK].
2. Als u een nieuw bericht wilt opstellen, selecteert u **MMS-bericht schrijven..**
3. U kunt een nieuw bericht maken of kiezen uit een van de aanwezige sjablonen voor MMS-berichten.

4. Druk op Invoegen als u een afbeelding, een geluid, contactpersonen, een symbool, een nieuwe foto, een nieuw geluid, tekstsjablonen en een visitekaartje wilt toevoegen.

Opties

▶ **Verzenden:** U kunt MMS-berichten verzenden naar meerdere ontvangers, de prioriteit instellen en het bericht op een ander moment laten verzenden.

Opmerking

▶ Alle berichten worden automatisch opgeslagen in de Outbox, zelfs als het verzenden is mislukt.

▶ **Voorbeeld:** U kunt een voorbeeld van de opgestelde MMS-berichten bekijken.

▶ **Opslaan:** U kunt MMS-berichten als **sjabloon** opslaan of in **Concepten**.

▶ **Onderwerp bewerken:** U kunt MMS-berichten bewerken.

▶ **Dia toevoegen:** U kunt dia's voor of na de huidige dia toevoegen.

▶ **Ga naar dia:** U kunt naar de vorige of volgende dia gaan.

▶ **Dia verwijderen:** U kunt de huidige dia verwijderen.

Dia-formaat instellen

- **Timer instellen:** u kunt de timer voor dia's, tekst, foto's en geluid instellen.

- **Tekst en foto verwisselen:** u kunt de positie van de tekst en de foto in het bericht wijzigen.

▶ **Media verwijderen:** u kunt de foto of het geluid van de dia verwijderen. Deze optie wordt alleen weergegeven als er een mediabestand is.

▶ **Toevoegen aan T9-woordenboek:** u kunt zelf woorden toevoegen. Dit menu wordt alleen weergegeven wanneer de modus Bewerken is ingesteld op Voorspellen (T9ABC/T9Abc/T9abc).

▶ **T9 talen:** Selecteer de taal voor de T9-invoermodus. U kunt de T9-invoermodus ook deactiveren door 'T9 uit ' te selecteren.

▶ **Afsluiten:** U gaat terug naar het menu Bericht.

Opmerking

- ▶ Als u de afbeelding (50 k) selecteert voor het opstellen van een MMS-bericht, duurt het laden ten minste 10 seconden. Ook kunnen tijdens het laden geen toetsen worden geactiveerd. Na 10 seconden is de afbeelding voor het MMS-bericht beschikbaar.

Email bericht schrijven (Menu 5.1.3)

Met behulp van dit menu kunt u e-mailaccounts toevoegen, bewerken en verwijderen.

U kunt maximaal 3 e-mailaccounts instellen. Om een eigen e-mailaccount te maken, moet u een ID en wachtwoord invoeren.

1. U kunt maximaal 12 adressen invoeren in de velden Aan en Cc.

Tip: Als u “@” wilt invoeren, drukt u op  en selecteert u “@”.

2. Voer het onderwerp van de e-mail in en druk op OK.

3. Druk na het opstellen van het e-mailbericht op de linker softkey  [Opties]. U hebt toegang tot de volgende optiemenu's.

- ▶ **Verzenden:** hiermee kunt u het e-mailbericht verzenden.
- ▶ **Ontvangers bewerken:** hiermee kunt u ontvangers bewerken.
- ▶ **Onderwerp bewerken:** hiermee kunt u het onderwerp bewerken.
- ▶ **Opslaan in Concepten:** selecteer deze optie als u het bericht wilt opslaan in de map Concepten.
- ▶ **T9 talen:** hiermee kunt u de taal voor de T9-invoermodus selecteren. U kunt de T9-invoermodus ook deactiveren door 'T9 uit' te selecteren.
- ▶ **Afsluiten:** als u deze optie selecteert tijdens het opstellen van een bericht, keert u terug naar het berichtmenu. Het geschreven bericht wordt niet opgeslagen.







Opmerking

- ▶ U kunt per e-mailaccount maximaal 50 berichten opslaan (in totaal 150 voor drie accounts). In de map Postvak IN kunt u maximaal 30 berichten opslaan, in de mappen Concepten en Postvak UIT 5 berichten en in de map Verzonden maximaal 10 berichten. Als de map Concepten, Postvak UIT of Verzonden vol is en u probeert in een van deze mappen een nieuw bericht op te slaan, wordt het bericht dat als eerste was opgeslagen, automatisch verwijderd.
- ▶ Een verzonden bericht mag, inclusief bijlagen, maximaal 300 kB groot zijn en een ontvangen bericht maximaal 100 kB. Als u een bericht hebt ontvangen met meer dan 5 bijlagen, ontvangt u maar 5 van deze bijlagen. Bepaalde bijlagen worden mogelijk niet correct weergegeven.

Postvak IN

Menu 5.2

U wordt gewaarschuwd als u nieuwe berichten hebt ontvangen. Deze worden opgeslagen in het Postvak IN. In het Postvak IN worden de berichten door pictogrammen onderscheiden. Zie Pictogrammen voor meer informatie.

Pictogram Beschrijving	
	Multimediabericht
	Kort bericht
	SIM-bericht
	Gelezen multimediaberichten
	Tekstbericht lezen
	Push-bericht
	Multimediabericht waarschuwing

Als er op de telefoon 'Geen ruimte voor SIM berichten' verschijnt, hoeft u alleen de SIM-berichten uit het Postvak IN te verwijderen. Als er op de telefoon 'Geen ruimte voor berichten' verschijnt, kunt u ook andere zaken verwijderen, zoals berichten, media en toepassingen.

* SIM-bericht

SIM-bericht staat voor een bericht dat op de SIMkaart is opgeslagen. U kunt dit bericht overbrengen naar de telefoon.

Voor multimedibericht waarschuwingen moet u wachten tot het bericht is gedownload en verwerkt.

Om een bericht te lezen, selecteert u het en drukt u op de linker softkey  [Opties].

- ▶ **Bekijken:** U kunt het huidige bericht verwijderen.
- ▶ **Antwoorden:** U kunt een antwoord sturen naar de afzender.

- ▶ **Doorsturen:** U kunt het geselecteerde bericht doorsturen naar een andere partij.
- ▶ **Wissen:** U kunt het geselecteerde bericht doorsturen naar een andere partij.
- ▶ **Terugbellen:** U kunt de afzender bellen.
- ▶ **Informatie:** U kunt informatie over ontvangen berichten weergeven, zoals het adres van de afzender, het onderwerp (alleen voor multimediberichten), de datum en tijd, het berichttype en de berichtgrootte.
- ▶ **Alles wissen:** U kunt alle berichten verwijderen.

Postvak

Menu 5.3

Als u dit menu opent, kunt u extern verbinding maken met uw mailbox om nieuwe e-mailberichten op te halen, of eerder opgehaalde e-mailberichten bekijken zonder u aan te hoeven melden op de e-mailserver.

U kunt opgeslagen en verzonden e-mails bekijken, alsmede e-mails in de map Concept of het postvak UIT. In het postvak IN worden maximaal 30 e-mails opgeslagen.

Concepten

Menu 5.4

Met dit menu kunt u maximaal vijf multimediaberichten instellen die u het meeste gebruikt. In dit menu wordt de vooraf ingestelde multimedia berichtenlijst weergegeven.







De volgende opties zijn beschikbaar.

- ▶ **Bekijken:** U kunt de MMS-berichten bekijken.
- ▶ **Bewerken:** U kunt het geselecteerde berichtwijzigen.
- ▶ **Wissen:** U kunt het geselecteerde bericht verwijderen.
- ▶ **Informatie:** U kunt de informatie over het bericht weergeven.
- ▶ **Alles wissen:** U kunt alle berichten in de map verwijderen.

Postvak UIT

Menu 5.5

Met dit menu kunt u het bericht weergeven dat nog moet worden verzonden of dat niet kon worden verzonden. Als het bericht succesvol is verzonden, wordt het verplaatst naar het menu voor verzonden berichten.

Pictogram	Beschrijving
	Niet-verzonden MMS
	MMS verzonden
	MMS-aflevering bevestigd
	Niet-verzonden SMS
	SMS verzonden
	SMS-aflevering bevestigd

- ▶ **Bekijken:** U kunt het bericht weergeven.
- ▶ **Doorsturen:** U kunt het bericht verwijderen.
- ▶ **Wissen:** U kunt het bericht verzenden. Als het bericht is verzonden, wordt het verplaatst naar het menu voor verzonden berichten.

- ▶ **Informatie:** U kunt de gegevens van elk bericht bekijken.
- ▶ **Alles wissen:** U kunt alle berichten in de outbox verwijderen.

Voicemail beluisteren

Menu 5.6

Als dit menu is geselecteerd, drukt u op de linker softkey  [OK] om voicemail te beluisteren. U kunt ook de toets  1 in de stand-bymodus ingedrukt houden om uw voicemail te beluisteren.

Opmerking

- ▶ Als u een voicemail ontvangt, wordt het pictogram op de telefoon weergegeven en hoort u een signaal. Neem contact op met de netwerkprovider voor meer informatie, zodat u uw telefoon correct kunt configureren.

Info-bericht (Afhankelijk van netwerk en abonnement)

Menu 5.7

Informatieberichten zijn tekstberichten die door het netwerk worden verzonden aan GSM-gebruikers. Deze berichten bevatten algemene informatie over weer, verkeer, taxi's, apothekers, beurskoersen, enz. Elke service heeft een apart nummer. Als u de juiste gegevens gebruikt, kunt u van deze service gebruikmaken. Hebt u een infobericht ontvangen, dan kunt u aan een pop-upbericht zien dat u een bericht hebt ontvangen, of het infobericht wordt direct weergegeven. Wilt u het bericht nogmaals bekijken of niet in stand-bymodus bekijken, volg dan de onderstaande procedure;

Lezen (Menu 5.7.1)

1. Selecteer Lezen om een ontvangen bericht weer te geven op het scherm. U kunt nog een bericht lezen door ,  or  [OK] te gebruiken.

2. Het bericht wordt weergegeven totdat er een ander bericht is bereikt.

Onderwerpen (Menu 5.7.2) (Afhankelijk van netwerk en abonnement)

- ▶ **Nieuwe toevoegen:** U kunt Infodienstberichtnummers op bijnaam in het telefoongeheugen toevoegen.
- ▶ **Lijst bekijken:** U kunt de toegevoegde Infodienstberichtnummers bekijken. Als u op  [Opties] drukt, kunt u een zelfgemaakte infobrichtcategorie bewerken en wissen.
- ▶ **Actieve lijst:** U kunt Infodienstberichtnummers in de actieve lijst selecteren. Als u een Infodienstberichtnummer activeert, kunt u berichten van dat nummer ontvangen.

Sjablonen

Menu 5.8

Tekst sjabloon (Menu 5.8.1)

U hebt de onderstaande 6 tekstsjablonen:

- **Bel me terug ab**
- **Ik ben wat later. Ik ben er om**
- **Waar ben je nu?**
- **Ik ben onderweg**
- **Zeer dringend! Bel me.**
- **Ik hou van je**

MMS-sjablonen (Menu 5.8.2)

Nadat u een nieuwe sjabloon hebt opgeslagen, hebt u keuze uit de volgende opties.

- ▶ **Bekijken:** U kunt multimediasjablonen bekijken.
- ▶ **Wissen:** U kunt nieuwe multimediasjablonen toevoegen.
- ▶ **Nieuw toevoegen:** U kunt nieuwe multimediasjablonen toevoegen.

- ▶ **Berichten schrijven:** U kunt MMS-berichten opstellen en verzenden
- ▶ **Bewerken:** U kunt multimediasjablonen bewerken.
- ▶ **Alles wissen:** U kunt alle multimedieberichten wissen.

Instellingen

Menu 5.9

SMS-bericht (Menu 5.9.1)

▶ Berichttypen:

Tekst, Spraak, Fax, Nat. Oppiepen, X.400, Email, ERMES

Doorgaans is het berichttype ingesteld op Tekst. U kunt de tekst omzetten in een andere indeling. Neem contact op met de netwerkexploitant voor meer informatie over de beschikbaarheid van deze functie.

- ▶ **Geldigheidsperiode:** Via deze netwerkdienst kunt u opgeven hoe lang de tekstberichten worden opgeslagen in de berichtencentrale.

- ▶ **Ontvangstrapport:** Stel de functie in op Ja als u wilt controleren of uw bericht is verzonden.
- ▶ **Kosten voor opnieuw afspelen:** Wanneer u een bericht hebt verzonden, kan de ontvanger antwoorden op uw kosten.
- ▶ **SMS-centrale:** In dit menu vindt u het adres van de SMS-centrale, dat is vereist voor het verzenden van tekstberichten.

MMS-bericht (Menu 5.9.2)

- ▶ **Prioriteit:** U kunt de prioriteit instellen van het bericht dat u kiest.
- ▶ **Geldigheidsperiode:** Via deze netwerkdienst kunt u opgeven hoe lang de tekstberichten worden opgeslagen in de berichtencentrale.
- ▶ **Onderwerp:** U kunt met dit menu een onderwerp voor multimedieberichten invoeren.
- ▶ **Afleveringsrapport:** Stel deze optie in op Ja om te controleren of uw bericht is verzonden.

Berichten

- ▶ **Automatisch download:** Als u Aan selecteert, ontvangt u automatisch multimediaberichten. Als u Uit selecteert, ontvangt u alleen een meldingsbericht. Als u Alleen thuisnetwerk selecteert, hangt het van uw plaatselijke netwerk af of u multimediaberichten kunt ontvangen.
- ▶ **Netwerkinstellingen:** als u de multimediaserver selecteert, kunt u de URL van de server instellen.
- ▶ **Toegestane berichttypen**
 - Persoonlijk:** persoonlijk bericht.
 - Advertentie:** commercieel bericht.
 - Informatie:** noodzakelijke informatie.

E-mail (Menu 5.9.3)

Met behulp van dit menu kunt u e-mailaccounts toevoegen, bewerken en verwijderen.

▶ Account

U kunt maximaal 3 e-mailaccounts instellen door Nieuwe toevoegen te selecteren. Met behulp van het menu Bewerken kunt u de volgende waarden instellen.

Als standaard instellen

Bewerken

- **Titel:** de naam van de account.
- **Gebruikers-ID:** voer uw e-mail-ID in.
- **Wachtwoord:** voer uw e-mailwachtwoord in.
- **Emailadres:** voer het e-mailadres in dat u van uw serviceprovider hebt gekregen.
- **Uitgaande server:** voer het SMTP-adres en het poortnummer in van de computer waarvandaan uw e-mail wordt verzonden.
- **Inkomende server:** voer het POP3-adres en het poortnummer in van de server waarop uw e-mail binnenkomt.
- **Bericht op server laten staan:** selecteer Ja als u de berichten op de server wilt laten staan.

- **Handtekening toevoegen:** selecteer **Ja** als u uw handtekening aan uw e-mailberichten wilt toevoegen.
- **Toegangspunt:** hiermee kunt u het toegangspunt in de lijst selecteren.
- **SMTP-poortnummer:** hiermee kunt u het SMTP-poortnummer bewerken.
- **POP3-poortnummer:** hiermee kunt u het POP3-poortnummer bewerken.
- **ID/WW uitgaande server:** voer de ID en het wachtwoord voor het verzenden van e-mail in.

► Toegangspunt

U kunt de toegangspunten bewerken. In het geheugen van de telefoon zijn standaardtoegangspunten opgeslagen voor bepaalde operators.

Titel: naam van het toegangspunt.

APN: de APN van het toegangspunt invoeren.

Gebruikers-ID: de gebruikers-ID van het toegangspunt invoeren.

Wachtwoord: het wachtwoord van het toegangspunt invoeren.

DNS-adres: DNS-adres instellen.

► Handtekening

U kunt een handtekening maken.

Voicemail centrale (Menu 5.9.4)

Het opvragen van uw voicemail is mogelijk als uw netwerkexploitant deze functie ondersteunt. Bij ontvangst van een nieuw voicemailbericht verschijnt het bijbehorende symbool op het scherm. Neem contact op met uw netwerkexploitant voor meer informatie over deze dienst, zodat u uw toestel correct kunt configureren.

► **Berichtcentrale:** U kunt uw voicemailberichten beluisteren door **Thuis** te selecteren.

► **Roaming:** Als u in het buitenland bent, kunt u uw voicemails beluisteren als deze dienst wordt ondersteund.

Info-bericht (Menu 5.9.5)

► Ontvangen

Ja: Als u deze functie selecteert, kunt u informatieberichten ontvangen.

Nee: Als u deze functie selecteert, kunt u geen informatieberichten ontvangen.

► Signaaltoon

Ja: Wanneer u informatieberichten ontvangt laat uw toestel een pieptoon horen.

Nee: Uw toestel laat geen pieptoon horen wanneer u informatieberichten ontvangt.

► Talen

U kunt de gewenste taal selecteren door op [Aan/Uit] te drukken. Vervolgens verschijnen de informatieberichten in de door u gekozen taal op het scherm.

Push-berichten (Menu 5.9.6)

U kunt instellen of u het bericht wel of niet wilt ontvangen.

Foto maken

Menu 6.1

Met deze toepassing kunt u foto's maken. U kunt foto's maken in een door u gewenst formaat en ze gebruiken als foto van een contactpersoon, voor het basisscherm en voor algemenere doeleinden. Foto's die u hebt gemaakt, kunt u verzenden als MMSbericht of per e-mail.

Druk op de linker soft key  als u de volgende popup menu-items wilt weergeven.

- ▶ **Helderheid:** hiermee kunt u de helderheid opgeven.
- ▶ **Grootte:** hiermee kunt u de grootte van een afbeelding opgeven.
- ▶ **Timer:** hiermee kunt u de vertragingstimer opgeven.
- ▶ **Kwaliteit:** hiermee kunt u de kwaliteit van een afbeelding opgeven.
- ▶ **Witbalance:** U kunt de instellingen aanpassen aan de omgeving.
- ▶ **Album:** hiermee kunt u de gemaakte foto's weergeven.

- ▶ **Afsluiten:** De camera afsluiten.
- ▶ **Modus:** Hier kiest u om een enkele foto, multishot foto's of een frameshot foto te nemen.
- ▶ **Effect:** hiermee kunt u speciale effecten aan een foto toevoegen.
- ▶ **Flits:** hiermee kunt u de flitser in- of uitschakelen.
- ▶ **Zoom:** hiermee kunt u het zoombereik opgeven.

Opmerking

- ▶ Foto met lijst kunnen enkel genomen worden als de resolutie is ingesteld op 176 x 220.
- ▶ Multi-shot kunnen enkel genomen worden als de resolutie is ingesteld op 320 x 240 of 640 x 480
- ▶ Als u Foto-ID beller wilt gebruiken, moet u foto's nemen met een resolutie van 72 x 72 om deze aan uw contactpersonen te kunnen koppelen.

Opmerking

- ▶ Als de foto is gemaakt en opgeslagen, gaat u naar Contactpersonen en selecteert u de contactpersoon aan wie u de foto wilt koppelen. U kunt ook Nieuwe toevoegen selecteren als u een nieuwe contactpersoon wilt maken (een foto kan alleen worden gekoppeld aan een contactpersoon die in het geheugen van de telefoon staat, niet aan contactpersonen op de SIM).
- ▶ Selecteer **Bewerken**. Als u de naam niet wilt bewerken, drukt u op OK. Gebruik vervolgens de navigatietoetsen om het tabblad Foto te markeren.
- ▶ Gebruik de knoppen  en  om door de foto's te bladeren (alleen foto's met een resolutie van 72 x 72 worden hier weergegeven).
- ▶ Als u de gewenste foto hebt geselecteerd, drukt u op de linker softkey om de foto in het profiel van de contactpersoon op te slaan.

Opmerking

- ▶ De foto wordt weergegeven als deze contactpersoon u belt (mits de contactpersoon niet met geheim nummer belt).

Videocamera

Menu 6.2

Met deze toepassing kunt u videoclips opnemen. U kunt opgeslagen videobestanden met deze functie afspelen en bekijken. Videoclips die u hebt gemaakt, kunt u verzenden als MMS-bericht of per e-mail.

Druk op de linker softkey  als u de volgende pop-up menu-items wilt weergeven.

- ▶ **Helderheid:** hiermee kunt u de helderheid opgeven.
- ▶ **Grootte:** hiermee kunt u de grootte van een afbeelding opgeven.

- ▶ **Timer:** hiermee kunt u de vertragingstimer opgeven.
- ▶ **Kwaliteit:** hiermee kunt u de kwaliteit van een videoclip opgeven.
- ▶ **Witbalance:** U kunt de instellingen aanpassen aan de omgeving.
- ▶ **Opnametijd:** hiermee kunt u de opnametijd opgeven.
- ▶ **Afsluiten:** De videocamera afsluiten.
- ▶ **Effect:** hiermee kunt u speciale effecten aan een videoclip toevoegen.
- ▶ **Flits:** hiermee kunt u de flitser in- of uitschakelen.
- ▶ **Zoom:** hiermee kunt u het zoombereik opgeven.



Spraakrecorder

Menu 6.3

Met de spraakmemofunctie kunt u maximaal 20 spraakberichten opnemen. Elk bericht duurt maximaal 20 seconden.

Opnemen (Menu 6.3.1)

U kunt spraakmemo's in het menu Spraakrecorder opnemen.

1. Zodra het opnemen is gestart, wordt het bericht Opnemen en de resterende opnametijd weergegeven.
2. Druk op de linker softkey  [Opslaan] om de opname te voltooien.
3. Voer een naam in voor het spraakbericht en druk op de linker softkey  [OK].

Lijst bekijken (Menu 6.3.2)

De spraakmemo's worden op de telefoon weergegeven. U kunt de opgenomen spraakmemo afspelen of wissen.

MP3

Menu 6.4

De KG800 heeft een geïntegreerde MP3-speler. U kunt met een compatibele headset of de interne luidspreker naar MP3-muziekbestanden in het geheugen van de telefoon luisteren.

Opmerking

- ▶ Doordat de luidspreker zo klein is, kan de audio in bepaalde gevallen worden vervormd. Dit is vooral het geval bij maximaal volume of als de muziek veel bastonen heeft. Daarom adviseren wij u de stereo hoofdtelefoon te gebruiken. Zo heeft de muziek de beste kwaliteit.

De muzikspeler ondersteunt de volgende indelingen:

- ▶ **MPEG-1 Layer III:**
bemonsteringsfrequentie tot 48 kHz,
bitfrequentie tussen 32 kbps en 192 kbps,
stereo
- ▶ **MPEG-2 Layer III:**
bemonsteringsfrequentie tot 24 kHz,
bitfrequentie tussen 32 kbps en 160 kbps,
stereo
- ▶ **AAC:** ADIF- en ADTS-indelingen
(bemonsteringsfrequentie tot 48 kHz)
- **AAC+:** V1: (bitfrequentie 16-128 kbps)
V2: (bitfrequentie 16-48 kbps)
(bemonsteringsfrequentie van 8
kHz tot 48 kHz)

- **MP4, M4A:** bemonsteringsfrequentie van 8 kHz tot 48 kHz, bitfrequentie tot 320 kbps, stereo.
- **WMA:** bemonsteringsfrequentie van 8 kHz tot 48 kHz, bitfrequentie tot 320 kbps, stereo.

Opmerking

- ▶ KG800 ondersteunt geen varianten van MP3- en AAC-bestanden met een variabele bitrate. Het heeft dus geen zin de bestandsindeling van VBR-MP3-bestanden te veranderen in AAC.

Met behulp van massaopslag kunt u MP3-bestanden overzetten van een compatibele computer naar het geheugen van uw telefoon. Als u de telefoon aansluit met de USB-kabel (meegeleverd), wordt de telefoon in Windows Verkenner als verwijderbare schijf weergegeven. Als u Win98 SE gebruikt, moet u de cd-rom met het stuurprogramma voor massaopslag voor Windows 98 installeren.

Opmerking

- ▶ De computer moet over Windows 98 SE, Windows ME, Windows 2000 of Windows XP beschikken.
- ▶ U kunt de USB-kabel niet alleen gebruiken om MP3-bestanden te downloaden naar de telefoon: u kunt er ook foto's die u met de telefoon hebt gemaakt mee naar de computer uploaden. Bovendien kunt u het telefoonboek, de planner en de Memo beheren vanaf de computer. Raadpleeg een geautoriseerde verkoper over beschikbare accessoires.
- ▶ Als u MP3-bestanden wilt downloaden in Windows 2000, dient u de mapopties op de computer als volgt in te stellen: Weergeven als webpagina → Standaardmap Windows gebruiken (I).

Met dit menu kunt u de volledige afspeellijst weergeven. U kunt een track verplaatsen door de navigatietoets in te drukken. Daarnaast kunt u, als u het optiemenu selecteert, het bestand verwijderen of de informatie ervan bekijken.

1. **Naar MP3-speler:** hiermee gaat u naar de MP3-speler.

Druk op de linker softkey  [Opties] als u naar de volgende menu's wilt gaan

- ▶ **Afspeellijsten weergeven:** U kunt de afspeellijst weergeven terwijl u naar de muziek luistert.
- ▶ **Sectie herhalen:** Als u dit inschakelt, wordt de selectie van de huidige muziek herhaald.
- ▶ **Instellen als ringtone:** U kunt de muziek die nu wordt afgespeeld als beltoon instellen.
- ▶ **Instellingen**

- Equalizer

met dit menu kunt u verschillende omgevingen aanpassen tijdens het luisteren naar de muziek. De telefoon ondersteunt vier vooraf ingestelde menu's. Als u naar dit menu gaat, kunt u de huidige waarden van de equalizer weergeven.

- Afspeelmodus

met dit menu kunt u de afspeelmodus.

- Willekeurige weergave

U kan luisteren naar MP3 muziek alle willekeurig.

- Visueel effect

U kunt de volgende visuele effecten selecteren: Licht, Stuiter en Gitarist. Met dit menu kunt u de achtergrond van het hoofd-LCDscherm en het sub-LCD-scherm tijdens het afspelen van een MP3-bestand wijzigen.

2. **Wissen:** hiermee verwijdert u het geselecteerde bestand.
3. **Details weergeven:** hiermee geeft u meer informatie weer over het bestand dat u hebt geselecteerd.
4. **Alles wissen:** hiermee verwijdert u alle bestanden.

Opmerking

- Muziek is auteursrechtelijk beschermd door middel van internationale verdragen en nationale auteurswetgeving. Het kan gebeuren dat u toestemming of een licentie aan dient te vragen om muziek te reproduceren of kopiëren. Volgens de nationale wetgeving van bepaalde landen is het verboden kopieën voor privégebruik te maken van auteursrechtelijk beschermd materiaal. Controleer de nationale wetgeving met betrekking tot dergelijke materialen van het betreffende land.

Foto album

Menu 6.5

U kunt foto's bekijken en versturen. Ook kunt u het scherm als achtergrond instellen.

- ▶ **Multi-weergave:** u kunt maximaal 9 miniaturen weergeven in één scherm.
- ▶ **Verzenden via email:** U kunt het geselecteerde bestand via e-mail naar een ander apparaat verzenden als het bestand minder dan 300 kb groot is.
- ▶ **Verzenden via Bluetooth:** u kunt een foto verzenden via Bluetooth.
- ▶ **MMS-bericht schrijven:** U kunt multimedieberichten (MMS) schrijven en bewerken.
- ▶ **Als achtergrond instellen:** De huidige geselecteerde afbeelding kan als achtergrond worden ingesteld.
- ▶ **Achtergrond instellen:** u kunt een afbeelding als achtergrond instellen.

- ▶ **Diavoorstelling:** u kunt de foto's weergeven in een diavoorstelling.
- ▶ **Wissen:** u kunt foto's verwijderen.
- ▶ **Titel wijzigen:** u kunt de titel van een foto bewerken.
- ▶ **Informatie:** hiermee kunt u informatie over de opgeslagen foto weergeven.

Opmerking

- ▶ In het Fotoalbum worden alleen de foto's weergegeven die met de camera van de handset zijn gemaakt.

Mijn video's

Menu 6.6

U kunt filmpjes bekijken vanuit het geheugen.

- ▶ **Afspelen:** u kunt een videobestand afspelen door op OK te drukken of door het menu Afspelen in het menu Opties te selecteren.

- ▶ **Verzenden via Bluetooth:** u kunt het bestand naar een ander apparaat verzenden via Bluetooth.
- ▶ **Naam wijzigen:** u kunt de naam van een bestand wijzigen.
- ▶ **Wissen:** hiermee kunt u een bestand verwijderen.
- ▶ **Alles Wissen:** hiermee kunt u alle bestanden in de lijst verwijderen.
- ▶ **Informatie:** hiermee kunt u de informatie over het bestand weergeven.

Instellingen

Menu 6.7

Camera (Menu 6.7.1)

- ▶ **Automatisch opslaan:** Als u Aan selecteert, worden de afbeeldingen automatisch opgeslagen, zonder dat de menubalk wordt weergegeven.
- ▶ **Alls foto's verwijderen:** U kunt alle foto's uit het geheugen verwijderen.

Videocamera (Menu 6.7.2)

- ▶ **Alle video's verwijderen:** U kunt alle filmpjes uit het geheugen verwijderen.

U hebt toegang tot verschillende WAP-diensten (Wireless Application Protocol), zoals bankdiensten, nieuws, weerberichten en vluchtgegevens. Deze diensten zijn speciaal voor mobiele telefoons en worden onderhouden door aanbieders van WAPdiensten.

Neem contact op met de netwerkexploitant en/of service provider van de dienst die u wilt gebruiken voor de beschikbaarheid, prijzen en tarieven van WAPdiensten. De aanbieder kan u ook instructies geven voor het gebruik van deze diensten.

Als de verbinding tot stand is gebracht verschijnt de homepage op het scherm. De inhoud is afhankelijk van uw service provider. Om internet af te sluiten drukt u op de toets (). De telefoon keert dan weer terug naar het 'niet-actieve' menu.



Navigeren met de WAP-browser

U kunt over het internet surfen met behulp van het toetsenbord of het menu WAP-browser.

Met het toetsenbord

Als u over het internet surft hebben de

toetsen een andere functie dan wanneer u oproept een bericht.

Toets	Beschrijving
	Blader naar de vorige of volgende regel op de pagina
	Terug naar de vorige pagina
	Selecteert opties en bevestigt acties

Met het menu WAP-browser

Er zijn verschillende menuopties als u draadloos over het internet surft.

Opmerking

- ▶ De WAP-browser menu's kunnen verschillen, afhankelijk van uw browserversie.

Startpagina

Menu 7.1

Door dit menu te selecteren maakt u direct verbinding met Internet. De internetpagina die wordt weergegeven is site die ingesteld staat als startpagina in het actieve profiel. Wanneer u de standaard instelling via een netwerkprovider ontvangen hebt is dit meestal het voorkeursadres van de desbetreffende netwerkprovider.

Favorieten

Menu 7.2

Hiermee gaat u naar de geconfigureerde startpagina die in het actieve profiel is opgegeven. Als u het actieve profiel niet instelt, wordt de startpagina door de netwerkexploitant geconfigureerd.

Een favoriet opslaan

1. Druk op de linker softkey  [Opties].
2. Selecteer Nieuw toevoegen en druk op de OK-toets.

3. Voer de gewenste URL en naam in en druk op de OK-toets.

Nadat de gewenste favoriet geselecteerd is, zijn de volgende opties beschikbaar,

- ▶ **Verbinden:** maakt verbinding met de gekozen favoriet.
- ▶ **Nieuw toevoegen:** selecteer deze optie om een nieuwe favoriet toe te voegen.
- ▶ **Bewerken:** u kunt de URL en/of de titel van de geselecteerde favoriet bewerken.
- ▶ **Wissen:** de geselecteerde favoriet wordt verwijderd.
- ▶ **Alles wissen:** alle favorieten worden verwijderd.

Ga naar URL

Menu 7.3

U kunt direct naar de gewenste website gaan. Daarvoor moet u de specifieke URL invoeren. Nadat u deze hebt ingevoerd, drukt u op de OK-toets.

Instellingen

Menu 7.4

U kunt het gebruik van profielen, cache, cookies en beveiliging voor de internet-service instellen.

Profielen (Menu 7.4.1)

Een profiel omvat de netwerkinformatie die wordt gebruikt om verbinding te maken met het internet.

Elk profiel heeft de volgende submenu's:

- ▶ **Activeren:** het gekozen profiel activeren.
- ▶ **Instellingen:** u kunt de WAP-instellingen van het geselecteerde profiel bewerken en wijzigen.
 - **Startpagina:** hier kunt u het adres (URL) opgeven van de website die u als startpagina wilt gebruiken. U hoeft niet voor elke URL "http://" te typen, deze aanduiding wordt automatisch toegevoegd.
 - **Drager:** u kunt de dragende dienst instellen. 1 GSM/2 GPRS

- **Gegevensinstellingen:** verschijnt alleen als u Gegevensinstellingen hebt geselecteerd als dragerdienst.

Nummer kiezen: Geef het telefoonnummer voor de WAP-gateway op.

Gebruikers-ID: de gebruikersidentiteit voor uw inbelservice (NIET voor de WAP-gateway).

Wachtwoord: het wachtwoord dat u nodig hebt om u bij uw inbelservice (NIET bij de WAPgateway) te identificeren.

Verbindingstype: selecteer het type dataoproep; Analooq of Digitaal (ISDN).

Wachttijd: U moet een time-outperiode opgeven. Na invoering daarvan zal de WAPnavigatieservice onbeschikbaar zijn als er geen gegevens worden ingevoerd of overgebracht.

- **GPRS-instellingen:** de onderstaande dienstinstellingen zijn alleen beschikbaar als GPRS is geselecteerd als dragerdienst.

APN: geef de APN van de GPRS in.

Gebruikers-ID: de gebruikersidentiteit voor uw APN-server.

Wachtwoord: het wachtwoord dat u nodig hebt om u te identificeren bij uw APN-server.

- Proxy-instellingen

Proxy: activeert of annuleert proxy.

IP-adres: geef het IP-adres in van de proxy-server waarmee u verbinding wilt maken.

Poortnummer: geef de proxy-poort in.

- DNS-instellingen

Eerste server: geef het IP-adres in van de eerste DNS-server waarmee u verbinding wilt maken.

Tweede server: geef het IP-adres in van de tweede DNS-server waarmee u verbinding wilt maken.

- ▶ **Naam wijzigen:** u kunt de profielnaam wijzigen.
- ▶ **Nieuw toevoegen:** u kunt een nieuw profiel toevoegen.
- ▶ **Verwijderen:** hiermee verwijdert u het geselecteerde profiel uit de lijst.

Cache (Menu 7.4.2)

De opgevraagde gegevens of diensten worden opgeslagen in het cachegeheugen van de telefoon.

Cookie (Menu 7.4.3)

De opgevraagde gegevens of diensten worden opgeslagen in het cachegeheugen van de telefoon.

Cache wissen (Menu 7.4.4)

Het cachegeheugen wordt geleegd.

Opmerking

- ▶ Een cache is een buffergeheugen waarin gegevens tijdelijk worden opgeslagen.

Cookie verwijderen (Menu 7.4.5)

Alle cookies worden verwijderd.

Beveiliging (Menu 7.4.6)

Er wordt een lijst van de beschikbare certificaten weergegeven.

- ▶ **Autoriteit:** u ziet een overzicht van de autorisatiecertificaten die in uw telefoon zijn opgeslagen.
- ▶ **Persoonlijk:** u ziet een overzicht van de persoonlijke certificaten die in uw telefoon zijn opgeslagen.

Mijn bestanden

Games en toepassingen

Menu 8.1

Games en toepassingen (Menu 8.1.1)

- **Voorgeïnstalleerd Games:** In dit menu kunt u de geïnstalleerde Java-applicaties op uw telefoon beheren. U kunt gedownloade applicaties afspelen of verwijderen, of de verbinding instellen. De gedownloade toepassingen worden bewaard in mappen. Druk op de linker softkey  [OK] om de geselecteerde map te openen of de geselecteerde midlet op te starten.

Hebt u een map geselecteerd, druk dan op [Opties]. Nu worden de submenu's bij de verschillende beschikbare opties weergegeven.

- ▶ **Openen:** u kunt de opgeslagen spellen bekijken.
- ▶ **Nieuwe map:** een nieuwe map maken.

Profielen (Menu 8.1.2)

Een profiel omvat de netwerkinformatie die wordt gebruikt om verbinding te maken met het internet.

Wilt u de details van Profielen bekijken, zie dan (Menu 7.4.1).

Java™ is een door Sun Microsystems ontwikkelde technologie. Net zoals u een Java-applet kunt downloaden via de Netscape of MS Internet Explorer browsers, kunt u Java MIDlet downloaden via een telefoon die WAP ondersteunt. Afhankelijk van de service provider kunnen alle Java-programma's zoals spelletjes worden gedownload naar een telefoon en worden opgestart. Eenmaal gedownload hebt u toegang tot het Javaprogramma via Mijn games & meer, waar u programma's kunt selecteren, uitvoeren of wissen. De Java-programma's worden opgeslagen in de telefoon als JAD- en JAR-bestanden.

Opmerking

- ▶ Het JAR-bestand is een gecomprimeerd formaat van het Java-programma en het JAD-bestand is een beschrijvingsbestand dat alle gedetailleerde informatie bevat. Voor het downloaden kunt u via het netwerk alle bestandsbeschrijvingen uit het JAD-bestand bekijken.
- ▶ Hoewel ze op een standaardtaal zijn gebaseerd (J2ME), zijn niet alle Java-toepassingen compatibel met alle telefoons die verkrijgbaar zijn, omdat voor een bepaalde telefoon wellicht een specifieke bibliotheek moet worden gebruikt. Mogelijk wordt de software geblokkeerd of schakelt deze zichzelf uit als Java-toepassingen die niet speciaal voor deze telefoon zijn gemaakt worden gedownload. Op zo'n moment moet de telefoon opnieuw worden gestart. Dergelijke problemen worden door de toepassing veroorzaakt, en niet door de telefoon.

LET OP!

Alleen op J2ME (Java 2 Micro Edition) gebaseerde programma's kunnen gebruikt worden in de cameramodus. De op J2SE (Java 2 Standard Edition) gebaseerde programma's kunnen alleen gebruikt worden in de pc-modus.

Nieuw, fantastisch, LG De KG800 is uitgerust met een functie voor massaopslag. Als u de USB-kabel aansluit, kunt u de telefoon gebruiken als verwijderbare schijf.

U kunt MP3-bestanden, foto's, filmpjes, tekstbestanden enz. supersnel downloaden van een PC naar de telefoon, door simpelweg de USB-kabel aan te sluiten.

Om deze functie te gebruiken hoeft u geen extra software te installeren.

1. Als op de telefoon het stand-byscherm wordt weergegeven, kunt u de telefoon met de meegeleverde USB-kabel aansluiten op de PC. De PC herkent de handset binnen enkele seconden.
2. Op het telefoonscherm wordt « USB » weergegeven.

Mijn bestanden

3. De telefoon wordt aangeduid als « Verwijderbare schijf » in de map Mijn computer. De PC ziet de KG800 dan als een standaardschijf, waardoor u bestanden van en naar het geheugen van de handset kunt verplaatsen. U kunt bestanden verslepen of kopiëren en plakken om zo inhoud over te brengen.
4. Dubbelklik op « Verwijderbare schijf » om deze map te openen. Er wordt een map met de naam Mijn media weergegeven. In deze map bevinden zich nog 5 mappen. Koppel de telefoon niet los tijdens het overbrengen van bestanden. Hierdoor kunt u het geheugen en het bestand beschadigen.
5. Gebruik Windows als u de telefoon los wilt koppelen van uw PC, door de hardware veilig te verwijderen en vervolgens de USB-kabel los te koppelen van de handset.
 - ▶ Als u in de modus voor massaopslag een oproep ontvangt, wordt deze oproep geweigerd. Nadat de handset is losgekoppeld, geeft de KG800 informatie weer over eventuele gemiste oproepen.

Mijn media

In de map Mijn media vindt u de volgende 5 mappen: Muziek, Overige, Foto's, Tekst en Video's.

Wijzig de namen van deze mappen niet, hierdoor wordt de opgeslagen inhoud niet herkend door de handset.

Muziek

- ▶ In deze map kunt u muziekbestanden opslaan.
- ▶ De ondersteunde indelingen zijn: MP3, AAC, AAC+, AAC++, WMA, MP4 (audio), Wav.
- ▶ De bestanden in deze map kunnen worden afgespeeld met de MP3-speler en de afspeelfuncties van de telefoon.
- ▶ Als u een MP3-bestand naar een andere map downloadt, kan de telefoon dit bestand niet vinden en afspeelen.
- ▶ Maak geen submappen op deze locatie, want dan kunnen de MP3-bestanden in deze map niet worden gevonden en kunnen deze ook niet worden afgespeeld op de muziekspeler.

- ▶ Ga als volgt te werk als u een MP3-bestand als beltoon wilt instellen: ga naar het optiemenu van de telefoon en kies MP3-speler > opties > beltoon instellen.

Overige

- ▶ Hier kunnen alle bestandstypen worden opgeslagen. Deze map wordt meestal gebruikt om bestanden van de ene computer naar een andere over te zetten.
- ▶ U kunt met de telefoon JPG-bestanden (max. 460 K) en GIF-bestanden (max. 100 K) weergeven.
- ▶ U kunt een afbeelding instellen als achtergrond. Deze afbeelding mag niet groter dan 30 K zijn. Gebruik PC Suite voor andere bestandsindelingen.

Foto's

- ▶ Deze map is speciaal bedoeld voor de foto's die u maakt met de digitale camera van de telefoon.

- ▶ U kunt foto's vanaf uw computer naar deze map uploaden. Deze foto's zijn echter niet beschikbaar in het fotoalbum van de telefoon of in de map Mijn foto's. We raden u daarom aan geen foto's naar deze map te uploaden.

Tekst

- ▶ U kunt in deze map TXT-bestanden opslaan. Als u bestanden met een andere indeling in deze map plaatst, worden deze niet weergegeven.

Videos

- ▶ U kunt de video's die u met de digitale camera van de telefoon hebt gemaakt naar de computer downloaden en nieuwe video's naar de telefoon uploaden.
- ▶ U kunt in deze map 3GP-bestanden opslaan.
- ▶ Zo lang het geheugen nog niet vol is, maakt het niet uit hoe groot de bestanden zijn die u uploadt.
- ▶ Ga als volgt te werk als u de bestanden die in deze map zijn opgeslagen, wilt openen: selecteer Menu > Multimedia > Videoalbum.

Mijn bestanden

Video's

Menu 8.2

Hiermee geeft u een lijst met 3GP- en MP4-bestanden weer.

- ▶ **Afspelen:** U kunt een videobestand afspelen door op OK te drukken of door het menu Afspelen van Opties te selecteren.
- ▶ **Verzenden via Bluetooth:** U kunt het geselecteerde bestand via Bluetooth naar een ander apparaat verzenden.
- ▶ **Naam wijzigen:** U kunt de naam van een bestand wijzigen. Een bestandsnaam mag maximaal 200 tekens lang zijn. U kunt de extensie van een bestand niet wijzigen.

WAARSCHUWING!

*U kunt niet een van de tekens \ / : * ? " < > | gebruiken.*

- ▶ **Wissen:** Een bestand verwijderen.
- ▶ **Alles wissen:** Alle bestanden uit de lijst verwijderen.
- ▶ **Informatie:** De bestandsinformatie weergeven.

Foto's

Menu 8.3

Hiermee geeft u een lijst met JPG-bestanden weer.

- ▶ **Bekijken:** U kunt een JPG-bestand weergeven door op OK te drukken of door het menu Weergeven van Opties te selecteren.

Opmerking

- ▶ Een tekstbestand mag maximaal 460 kb groot zijn.
- ▶ **Verzenden via MMS-bericht:** U kunt MMS-berichten opstellen en verzenden
- ▶ **Verzenden via email:** U kunt het geselecteerde bestand via e-mail naar een ander apparaat verzenden als het bestand minder dan 100 kb groot is.
- ▶ **Verzenden via Bluetooth:** U kunt het geselecteerde bestand via Bluetooth naar een ander apparaat verzenden.

Opmerking

- ▶ Als u een JPG- of JPEG-bestand uit de fotomap wilt instellen als achtergrond, gaat u naar Menu – Multimedia – Fotoalbum en selecteert u vervolgens Achtergrond instellen in het optiemenu.
- ▶ **Naam wijzigen:** U kunt de naam van een bestand wijzigen. Een bestandsnaam mag maximaal 200 tekens lang zijn. U kunt de extensie van een bestand niet wijzigen.
- ▶ **Wissen:** Een bestand verwijderen.
- ▶ **Alles wissen:** Alle bestanden uit de lijst verwijderen.
- ▶ **Informatie:** De bestandsinformatie weergeven.

Muziek

Menu 8.4

Hiermee geeft u een lijst met MP3-, MP4-, AAC-, M4A- en WMA-bestanden weer.

- ▶ **Afspelen:** U kunt een muziekbestand afspelen door op OK te drukken of door het menu Afspelen van Opties te selecteren.
- ▶ **Verzenden via Bluetooth:** U kunt het geselecteerde bestand via Bluetooth naar een ander apparaat verzenden.
- ▶ **Naam wijzigen:** U kunt de naam van een bestand wijzigen. Een bestandsnaam mag maximaal 100 tekens lang zijn. U kunt de extensie van een bestand niet wijzigen.
- ▶ **Wissen:** Een bestand verwijderen.
- ▶ **Alles wissen:** Alle bestanden uit de lijst verwijderen.
- ▶ **Informatie:** De bestandsinformatie weergeven.

Mijn bestanden

Tekst

Menu 8.5

Hiermee geeft u een lijst met TXT-bestanden weer.

- ▶ **Bekijken:** U kunt een tekstbestand weergeven door op OK te drukken of door het menu Weergeven van Opties te selecteren.

Opmerking

- ▶ Een tekstbestand mag maximaal 460 kb zijn.

- ▶ **Verzenden via e-mail:** U kunt het geselecteerde bestand via e-mail naar een ander apparaat verzenden als het bestand minder dan 300 kb groot is.
- ▶ **Verzenden via Bluetooth:** U kunt het geselecteerde bestand via Bluetooth naar een ander apparaat verzenden.
- ▶ **Naam wijzigen:** U kunt de naam van een bestand wijzigen. Een bestandsnaam mag maximaal 100 tekens lang zijn. U kunt de extensie van een bestand niet wijzigen.
- ▶ **Wissen:** Een bestand verwijderen.

- ▶ **Alles wissen:** Alle bestanden uit de lijst verwijderen.
- ▶ **Informatie:** De bestandsinformatie weergeven.

Afbeeldingen

Menu 8.6

Druk nadat u een afbeelding hebt geselecteerd op de linkertoets  [Bekijken]. Vervolgens kunt u de onderstaande opties selecteren:

- ▶ **Als achtergrond instellen:** De huidige geselecteerde afbeelding kan als achtergrond worden ingesteld.
- ▶ **Berichten schrijven:** De geluidsbestanden die u via het netwerk downloadt, kunnen worden verzonden via de multimediaservice of de e-mailservice.
- ▶ **Verzenden via Bluetooth:** U kunt de gedownloade geluidsbestanden via Bluetooth verzenden.

Geluiden

Menu 8.7

Nadat u een geluid geselecteerd heeft, drukt u op de toets [Opties]. U hebt de beschikking over de volgende opties:

- ▶ **Instellen als ringtone:** U kunt het geselecteerde geluidsbestand als beltoon instellen.
- ▶ **Berichten schrijven:** U kunt de gedownloade geluidsbestanden verzenden via SMS, MMS of email.
- ▶ **Verzenden Via Bluetooth:** U kunt de gedownloade geluidsbestanden via Bluetooth verzenden.

Overige

Menu 8.8

Hier kunnen alle bestandstypen worden opgeslagen. Deze map wordt meestal gebruikt om bestanden van de ene PC naar een andere over te zetten.

- ▶ **Weergeven:** U kunt zien welk bestandstype een bestand heeft (JPG, GIF, WBMP, PNG of TXT). U kunt met de telefoon JPG-bestanden (max. 460 K) en GIF-bestanden (max. 100 K) weergeven.
- ▶ **Verzenden via Bluetooth:** U kunt het geselecteerde bestand via Bluetooth naar een ander apparaat verzenden.

Instellingen

Datum & tijd

Menu 9.1

In dit menu kunt u de datum en tijd op het toestel instellen.

Datum instellen (Menu 9.1.1)

Datum instellen

You can enter the current date.

Datumnotatie

In dit menu kunt u de weergave van de datum instellen, bijvoorbeeld DD/MM/JJJJ, MM/DD/JJJJ of JJJJ/MM/DD.

(D: Dag / M: Maand / J: Jaar)

Tijd instellen (Menu 9.1.2)

Tijd instellen

U kunt de juiste tijd ingeven.

Tijdnotatie

U hebt de keuze tussen een 12- of 24-uursweergave.

Display

MENU 9.2

Achtergrond (Menu 9.2.1)

Achtergrond: U kunt de achtergrond voor de standbymodus instellen.

- ▶ **Standaard:** U kunt een afbeelding of animatie als achtergrond selecteren door te drukken op ◀ of ▶.
- ▶ **Mijn Map:** U kunt een afbeelding of animatie als achtergrond kiezen.

Menukleur (Menu 9.2.2)

Uw telefoon heeft vier beschikbare menukleuren. Stel de menukleur in door te scrollen en op de linker softkey  [OK] te drukken.

Displaytekst (Menu 9.2.3)

Als u **aan** selecteert, kunt u de tekst bewerken die in de standby-modus wordt weergegeven.

Displayverlichting (Menu 9.2.4)

U kunt de verlichtingsduur van het scherm en het toetsenbord instellen.

Helderheid (Menu 9.2.5)

U kunt de helderheid van het scherm instellen tussen 40% en 100%.

Netwerkn naam (Menu 9.2.6)

Als u AAN instelt, wordt de naam van de serviceprovider op het interne LCD-display weergegeven.

Sneltoets basisscherm (Menu 9.2.7)

Als u Aan selecteert, wordt in niet-actieve vensters de functie van de 4 navigatietoetsen en de Menu-toets als pictogrammen weergegeven.

Cijfer kleur (Menu 9.2.8)

Hier kunt u de kleurinstelling wijzigen van de ingetoetste cijfers in het startscherm wanneer u gaat bellen.

Energiebesparing Menu 9.3

Deze functie bespaart energie van de batterij door de displayverlichting te reduceren tot maximaal 40%.

Taal Menu 9.4

In dit menu kunt u de taal voor het scherm wijzigen. Deze wijziging is ook van invloed op de Taal Invoermodus.

Connectiviteit Menu 9.5

Bluetooth (Menu 9.5.1)

Met Bluetooth kunnen compatibele mobiele apparaten, randapparatuur en computers die zich in dezelfde buurt bevinden direct met elkaar communiceren (zonder draden). Deze handset ondersteunt ingebouwde Bluetooth-connectiviteit, waardoor deze kan worden aangesloten op compatibele Bluetooth-headsets, Bluetooth-car-kits en andere compatibele apparaten.

Opmerking

- ▶ Als u LG PC Sync gebruikt via Bluetooth, kunt u alleen de gegevens in het telefoonboek uitwisselen.
- ▶ Als u gegevens van een ander Bluetoothapparaat ontvangt, wordt u om een bevestiging gevraagd. Nadat u de overdracht hebt bevestigd, wordt het bestand naar uw telefoon gekopieerd.
- ▶ Het bestand wordt, afhankelijk van het bestandstype, in een van de volgende mappen opgeslagen:
 - **MP3 (.mp3, mp4, aac, m4a, wma):** muziekmap.
 - **Videobestanden (.3GP, MP4):** videomap.
 - **Contactpersoonbestanden (.VCF):** telefoonboek.
 - **Tekst (.txt):** tekstmap.
 - **Andere bestanden (*.*):** estandsopslagmap.
- ▶ De handset gebruikt normaal gesproken het stuurprogramma WIDCOMM (versie 1.4.3.4 of 1.4.2.10). De handset ondersteunt de LG Contents Bank with Bluetooth niet.

Bluetooth activeren

U kunt de Bluetooth-functie in- of uitschakelen.

Gekoppelde apparaten/Handsfree-apparaten

U kunt alle apparaten weergeven die aan uw KG800 zijn gekoppeld.

Met het menu Gekoppelde apparaten of het menu Hands-free apparaten kunt u de onderstaande opties selecteren.

- ▶ **Verbinding maken/Verbinding verbreken:** U kunt verbinding maken met andere Bluetooth-apparaten.
- ▶ **Nieuwe toevoegen:** U kunt uw toestel laten zoeken naar een nieuw Bluetoothapparaat dat zich in uw directe omgeving bevindt en dit apparaat aan de lijst met aan uw telefoon gekoppelde apparaten toevoegen. Als u Nieuwe toevoegen selecteert, zoekt de telefoon naar Bluetooth-apparaten binnen het bereik. Druk op de rechter softkey [Stoppen] als het apparaat dat u wilt koppelen in de lijst wordt weergegeven.

Blader naar het apparaat en druk op de linker softkey [Koppelen]. Vervolgens moet u een wachtwoord opgeven. Dit kan een zelfgekozen wachtwoord zijn (beide apparaten dienen hetzelfde wachtwoord te hebben), of het kan zijn ingesteld door de fabrikant van het apparaat dat u wilt koppelen. Raadpleeg de gebruikershandleiding van het apparaat dat u wilt koppelen om erachter te komen of hiervoor een wachtwoord is ingesteld.

- ▶ **Naam toewijzen:** hiermee kunt u de naam van het gekoppelde Bluetooth-apparaat en de weergave ervan op de handset wijzigen.
- ▶ **Instellen als toegestaan/Instellen als niet toegestaan:** U kunt een verbinding tussen twee Bluetooth-apparaten toestaan of blokkeren. Als u bijvoorbeeld regelmatig een Bluetooth-headset bij uw telefoon gebruikt, kunt u de verbinding toestaan. Hierdoor maakt de headset automatisch verbinding met de handset als de headset wordt ingeschakeld.
- ▶ **Ondersteunde toepassingen:** U kunt alle toepassingen bekijken die het Bluetooth-apparaat ondersteunt.

- ▶ **Verwijderen:** hiermee kunt u een gekoppeld Bluetooth-apparaat verwijderen.
- ▶ **Alles verwijderen:** hiermee kunt u alle gekoppelde Bluetooth-apparaten verwijderen.

Instellingen

▶ Zichtbaarheid van mijn telefoon

Hiermee wordt aangegeven of de uw handset zichtbaar is voor andere Bluetooth-apparaten.

▶ Naam van mijn telefoon

U kunt de naam van het Bluetooth-apparaat instellen. De standaardnaam is LG KG800.

Ondersteunde toepassingen

Hier wordt een lijst weergegeven met Bluetooth-services die door de handset worden ondersteund.

- ▶ **Hoofdtelefoon**
- ▶ **Handsfree kit**
- ▶ **Bestandoverdracht**
- ▶ **Afbeeldingen afdrukken**

Instellingen

- ▶ **Inbelnetwerk**
- ▶ **Uitwisseling visitekaartje**
- ▶ **Browse in andere apparaten**
- ▶ **Seriëlepoortprofiel**

Modem (Menu 9.5.2)

U kunt via de modem de netwerkservices gebruiken. Als u LG PC Sync, Contents bank of Internet Cube wilt gebruiken, gaat u naar het menu, activeert u het modem en sluit u vervolgens de USB-kabel aan.

Netwerk (Menu 9.5.3)

Het netwerk waarin u wordt geregistreerd, kan automatisch of handmatig worden gekozen. Standaard staat deze functie op het toestel ingesteld op **Automatisch**.

Netwerkkeuze

U kunt een type netwerk selecteren.

- ▶ **Automatisch:** Het telefoontoestel selecteert automatisch het netwerk dat in uw regio beschikbaar is. Als de telefoon staat ingesteld op Automatisch verandert deze instelling niet, ook niet als het toestel aan of uit wordt gezet.
- ▶ **Handmatig:** De lijst met beschikbare netwerken wordt op het scherm weergegeven. Vervolgens kunt u kiezen welk netwerk u wilt gebruiken, mits dit netwerk een roamingovereenkomst heeft met uw netwerkexploitant. Als de telefoon geen verbinding kan maken met het geselecteerde netwerk kunt u een ander netwerk selecteren.
- ▶ **Favorieten:** U kan een lijst met voorkeursnetwerken instellen waarmee het toestel eerst verbinding moet trachten te maken, voor er een verbinding met andere netwerken tot stand wordt gebracht. Deze lijst wordt opgemaakt aan de hand van de in het toestel aanwezige lijst van netwerken.

Bandkeuze

- ▶ **EGSM/DCS:** Afhankelijk van het netwerk kunt u EGSM/DCS selecteren.
- ▶ **Enkel PCS:** Afhankelijk van het netwerk kunt u enkel PCS.

GPRS Bijlage (Menu 9.5.4)

Afhankelijk van de situatie kunt u de GPRS-service instellen.

Aanzetten

Als u dit menu selecteert, wordt de telefoon bij het aanzetten automatisch bij een GPRS-netwerk aangemeld. Door het starten van een WAP- of PC dialuptoepassing wordt de verbinding tot stand gebracht en is gegevensverkeer mogelijk. Wanneer u de toepassing afsluit, wordt de GPRS-verbinding ook verbroken, maar blijft u wel aangemeld bij het GPRS-netwerk.

Wanneer nodig

Als u dit menu selecteert, wordt bij het verbinding maken met een WAP-service de GPRS-verbinding tot stand gebracht en wordt deze bij het afsluiten van de WAP-verbinding weer verbroken.

Oproepen

Menu 9.6

Oproep doorschakelen (Menu 9.6.1)

Met de dienst Doorschakelen kunt u inkomende spraak-, fax- en dataoproepen naar een ander nummer doorschakelen. Neem voor meer informatie contact op met uw netwerkexploitant.

▶ Alle oproepen

Spraakoproepen onvoorwaardelijk doorschakelen.

▶ Indien bezet

Oproepen doorschakelen als u in gesprek bent.

▶ Bij geen gehoor

Oproepen doorschakelen als u niet opneemt.

▶ Indien buiten bereik

Oproepen doorschakelen als het toestel uitstaat of als u buiten bereik van het netwerk bent.

Instellingen

▶ Alle dataoproepen

Onvoorwaardelijk doorschakelen naar een nummer met een pc-verbinding.

▶ Alle faxoproepen

Onvoorwaardelijk doorschakelen naar een nummer met een faxverbinding.

▶ Alles annuleren

Hiermee annuleert u alle doorschakelservices.

De submenu's

Het menu Oproep doorschakelen bevat de volgende submenu's.

• Activeren

De bijbehorende dienst activeren.

Naar voicemail centrale

Het bericht doorsturen naar de berichtcentrale.

Deze functie is niet beschikbaar in de menu's Alle dataoproepen en Alle faxoproepen.

Naar ander nummer

Het nummer invoeren waarnaar de oproep moet worden doorgeschakeld.

Naar favoriete nummer

U kunt de vijf nummers die het laatst zijn doorgeschakeld controleren.

• Annuleren

De bijbehorende dienst deactiveren.

• Status weergeven

De status van de bijbehorende dienst controleren.

Antwoordmodus (Menu 9.6.2)

▶ Bij openen

Als u deze functie selecteert, kunt u een inkomende oproep beantwoorden door de klep te openen.

▶ Willekeurige toets

Als u deze functie selecteert, kunt u een inkomende oproep beantwoorden door op een willekeurige toets te drukken, behalve de toets  [Einde].

▶ Alleen verzendtoets

Als u deze functie selecteert, kunt u een inkomende oproep uitsluitend beantwoorden door op de toets  [Verzenden] te drukken.

Mijn nummer meezenden (Menu 9.6.3) (afhankelijk van netwerk en abonnement)

► Bepaald door netwerk

Als u deze functie selecteert, kunt u uw telefoonnummer meesturen als u twee lijnen hebt.

► Aan

U kunt uw telefoonnummer verzenden naar een ander nummer. Uw telefoonnummer zal dan worden weergegeven op het toestel van de persoon die uw oproep ontvangt.

► Uit

Uw telefoonnummer wordt niet weergegeven.

Oproep in wacht (Menu 9.6.4) (netwerkdienst)

► Activeren

Als deze dienst actief is, kunt u een (inkomend) gesprek in wachtstand beantwoorden.

► Annuleren

Als u Annuleren selecteert, kunt u een (inkomende) oproep niet beantwoorden als u in gesprek bent.

► Status weergeven

De status van de dienst Oproep in de wacht controleren.

Minuutmelder (Menu 9.6.5)

Als u aan selecteert, kunt u de gespreksduur controleren aan de hand van een pieptoon die tijdens een oproep elke minuut klinkt.

Automatische nummerherhaling (Menu 9.6.6)

► Aan

Indien deze functie ingeschakeld is, zal het toestel automatisch nieuwe belpogingen ondernemen na een niet-geslaagde belpoging.

► Uit

Als de functie is uitgeschakeld, volgen er na een mislukte oproep geen nieuwe belpogingen.

Beveiliging

Menu 9.7

PINcode vragen (Menu 9.7.1)

In dit menu kunt u instellen of om de PIN-code van uw SIM-kaart moet worden gevraagd wanneer het toestel wordt aangezet.

Als deze functie actief is, wordt u gevraagd eerst de PIN-code in te voeren als u het toestel aanzet.

1. Selecteer PIN-code vragen in het menu Beveiligingsinstellingen en selecteer Activeren .
2. Selecteer Uitschakelen om deze functie uit te zetten.
3. Als u de instelling wilt wijzigen, dient u eerst uw PIN-code in te voeren.
4. Als u meer dan drie keer een onjuiste PIN-code invoert, wordt de telefoon geblokkeerd. Als de telefoon geblokkeerd is, dient u de PUK-code in te toetsen.
5. U kunt uw PUK-code tot tien keer toe proberen in te toetsen. Als u meer dan tien keer een onjuiste PUK-code invoert, kunt u het toestel niet meer deblokken. U zult

contact moeten opnemen met uw netwerkexploitant.

Telefoonblokkering (Menu 9.7.2)

De beveiligingscode voorkomt dat onbevoegden gebruik kunnen maken van uw telefoon. Als u de telefoonvergrendeling instelt op Bij inschakelen zal bij het inschakelen van de telefoon telkens om de beveiligingscode worden gevraagd.

Als u de telefoonvergrendeling instelt op Als SIM is gewijzigd zal alleen om de beveiligingscode worden gevraagd bij het verwisselen van de SIM-kaart.

Oproep blokkeren (Menu 9.7.3)

Oproepblokkering maakt het mogelijk dat een bepaalde categorie van oproepen niet op het toestel kan worden uitgevoerd. Deze functie vereist de opgave van een wachtwoord. Het menu Oproepblokkering beschikt over de volgende opties:

▶ Alle uitgaande oproepen

Deze dienst blokkeert alle inkomende oproepen.

▶ **Uitgaand internationaal**

Deze dienst blokkeert alle internationale uitgaande oproepen.

▶ **Uitgaand internationaal bij roam**

Deze dienst blokkeert alle internationale uitgaande oproepen behalve die naar het thuisnetwerk.

▶ **Alle inkomende oproepen**

Deze dienst blokkeert alle inkomende oproepen.

▶ **Inkomend bij roam**

Deze dienst blokkeert alle inkomende oproepen als u geen verbinding via uw thuisnetwerk hebt.

▶ **Alles annuleren**

U kunt alle blokkeerdiensten annuleren.

▶ **Wachtwoord wijzigen**

U kunt het wachtwoord wijzigen voor de dienst Oproepen blokkeren.

De submenu's:

• **Activeren**

U kunt oproepbeperkingen instellen.

• **Annuleren**

Uitschakelen van de geselecteerde oproepbeperking.

• **Status weergeven**

Controleer of de oproepen worden geblokkeerd of niet.

Vast oproepnummer (Menu 9.7.4) (afhankelijk van SIM)

U kunt uw uitgaande oproepen beperken tot geselecteerde telefoonnummers. De nummers worden beschermd door uw PIN2-code. The numbers you wish to allow access to once this service has been enabled, must be added to the contacts after enabling Fixed dial number.

▶ **Activeren**

U kunt uw uitgaande oproepen beperken tot geselecteerde telefoonnummers.

Instellingen

► Uitschakelen

U kunt oproepen verrichten naar alle telefoonnummers.

► FDN-lijst

U kunt de lijst met nummers bekijken die als vaste nummers zijn opgeslagen.

Codes wijzigen (Menu 9.7.5)

PIN is een afkorting van Personal Identification Number en voorkomt dat er ongeoorloofd gebruik wordt gemaakt van uw telefoon.

U kunt de volgende toegangscode wijzigen:

Beveiligingscode, **PIN1-code** en **PIN2-code**.

1. Als u de PIN2-code, Beveiligingscode wilt wijzigen, voert u uw oorspronkelijke code in en drukt u op  [OK].
2. Voer de nieuwe PIN2-code, Beveiligingscode in en controleer deze.

Touchpad vergrendelen (Menu 9.7.6)

Hiermee kunt u instellen of u het touchpad wilt gebruiken als u de klep sluit.

Aan: U kunt het touchpad niet activeren als de klep is gesloten. (U kunt het touchpad alleen gebruiken als de klep is geopend.)

Uit: U kunt het touchpad activeren door op de volumetoets te drukken. Dat kan ook als de klep is gesloten.

Geheugenstatus Menu 9.8

U kunt controleren hoeveel vrije ruimte er is en hoeveel geheugen in gebruik is op elke geheugenlocatie; intern geheugen, multimediegeheugen en extern geheugen. U kunt naar het menu van elke geheugenlocatie gaan.

Instellingen resetten

Menu 9.9

U kunt het toestel instellen op de standaardconfiguratie. Voor deze functie hebt u de Beveiligingscode nodig.

- ▶ **Standaardinstellingen herstellen:** Hiermee kunt u de telefoon terugzetten naar de standaardinstellingen.
- ▶ **Multimediageheugen wissen:** hiermee kunt u het Instellingen Instellingen 90 multimediageheugen formatteren en een standaarddirectory maken.

Accessoires

Er zijn verschillende accessoires verkrijgbaar voor uw mobiele telefoon. Afhankelijk van het door u aangeschafte verkoop pakket is het mogelijk dat bepaalde optionele accessoires standaard meegeleverd worden. De aanschaf van additionele accessoires kunt u afstemmen op uw persoonlijke communicatiebehoeften. Vraag uw leverancier naar de beschikbare accessoires.

Reisadapter

Met deze oplader kunt u de batterij opladen als u onderweg bent.



Batterij



Datakabel/CD

Om uw telefoon aan te sluiten op een computer.



Stereo headset

Maakt hands-free
Bediening mogelijk.
Hoofdtelefoon en
microfoon inbegrepen



Regelaar: knop voor beantwoorden en beëindigen, regelaar voor de muzikspeler, volumeregeling, knop voor wachtstand en microfoon.

Sluit, nadat u de headset en de regelaar hebt aangesloten, het uiteinde van de regelaar aan op de headsetsluiting aan de rechterkant van de telefoon.

Opmerking

- ▶ Gebruik uitsluitend originele LG-accessoires.
- ▶ Het gebruik van niet originele LG-accessoires kan de garantie op uw product doen vervallen.

Opmerking

- ▶ Accessoires kunnen per regio verschillen. Gelieve contact op te nemen met onze regionale servicedienst of vertegenwoordiging voor meer informatie.
- ▶ Bovenstaande afbeelding bevat zowel meegeleverde als optionele accessoires.

Technische gegevens

Algemeen

Productnaam : KG800

Systeem : GSM 900 / DCS 1800 / PCS 1900

Omgevingstemperaturen

Max: +55°C

Min: -10°C

Declaration of Conformity



LG Electronics

Suppliers Details

Name

LG Electronics Inc

Address

: LG Twin Tower 20, Yeouido-dong, Yeongdeungpo-gu Seoul, Korea 150-721

Product Details

Product Name

E-GSM 900 / DCS 1800 / PCS 1900 Tri Band Terminal Equipment

Model Name

KG800/KB08/MG800C

Trade Name

LG

CE 0168

Applicable Standards Details

R&TTE Directive 1999/5/EC

EN 301 489-01 v1.6.1 / EN 301 489-07 v1.3.1 / EN 301 489-17 v.1.2.1
EN 300 328 V 1.6.1
EN 60960-1 : 2001
EN 60300/EN 60301 : 2001
3GPP TS 51.010-1, EN 301 511 V6.0.2

Supplementary Information

The conformity to above standards is verified by BABT.

Declaration

I hereby declare under our sole responsibility that the product mentioned above to which this declaration relates complies with the above mentioned standards and Directives

Name

Jin Seog, Kim / Director

Issued Date

27.Feb. 2006

LG Electronics Inc. Amsterdam Office
Veluwezoom 15, 1327 AE Almere, The Netherlands
Tel : +31 - 36- 547 - 8940, e-mail : seokim @ lge.com

Signature of representative

KG800 Guide de l'utilisateur

- Français



Élimination de votre ancien appareil

1. Ce symbole, représentant une poubelle sur roulettes barrée d'une croix, signifie que le produit est couvert par la directive européenne 2002/96/EC.
2. Les éléments électriques et électroniques doivent être jetés séparément, dans les vide-ordures prévus à cet effet par votre municipalité.
3. Une élimination conforme aux instructions aidera à réduire les conséquences négatives et risques éventuels pour l'environnement et la santé humaine.
4. Pour plus d'information concernant l'élimination de votre ancien appareil, veuillez contacter votre mairie, le service des ordures ménagères ou encore le magasin où vous avez acheté ce produit.

Table des matières

Comment utiliser les touches sensibles	5	Fonctions générales	26	Journal appels	41
Présentation	8	Émission et réception d'un appel		Appels en absence	
Pour votre sécurité	9	Réglage du volume	27	Appels reçus	
Précautions d'usage de l'appareil	10	Saisie de texte	28	Appels émis	
Caractéristiques du KG800	17	Contacts	31	Tous les appels	42
Description du téléphone		Sélection de fonctions et d'option	32	Supprimer les appels récents	
Informations à l'écran	21	Menu Appel en cours	33	Frais d'appel	
Icones affichées à l'écran		Pendant un appel		Durée de l'appel	
Installation	23	Appels multiparties ou conférences téléphoniques	35	Coût de l'appel	43
Installation de la carte SIM et de la batterie		Arborescence des menus	37	Réglages	
Chargement de la batterie	24	Profils audio	39	Infos GPRS	
Débranchement du chargeur	25	Activer		Durée de l'appel	
		Personnaliser		Volume données	
		Renommer	40	Outils	44
				Favoris	
				Réveil	
				Calculatrice	
				Convertisseur	45
				Fuseaux horaires	
				Services +	

Agenda 46**Répertoire**

Rechercher contact

Ajouter 47

Groupes d'appel

N° abrégés 48

Mes numéros

Signature

Réglages

Calendrier 50

Ajouter

Afficher agendas quotidiens 51

Supprimer anciens

Tout supprimer

Aller à date

Définir sonnerie d'alarme

Mémos**Messages 52****Nouveau message**

Ecrire SMS

Ecrire MMS 53

Écrire message e-mail 55

Boîte de réception 56**E-mail 57****Brouillons 58****Boîte d'envoi****Messagerie vocale 59****Message d'information**

Lire 60

Thèmes

Modèles

Modèles SMS

Modèles MMS 61

Réglages

SMS

MMS 62

E-mail

Numéro boîte vocale 64

Message d'information

Messages Push 65

Multimédia 66**Photos**

Caméra vidéo 67

Mémo vocal 68

Enregistrer

Voir liste

MP3

Mon album 72

Mes vidéos

Réglages 73

Photo

Caméra vidéo

Table des matières

Internet 74

Page d'accueil 75

Favoris

Accéder à l'URL

Réglages

Profils 76

Cache 77

Cookies

Effacer cache

Supprimer cookie

Sécurité 78

Mon dossier 79

Jeux et applis

Jeux et applis

Profils

Vidéos 83

Photos

Musique 84

Texte 85

Images

Sons 86

Autres

Réglages 87

Date et heure

Date

Heure

Affichage

Fond d'écran

Thèmes

Message d'accueil 88

Rétroéclairage

Luminosité

Nom de réseau

Raccourci Ecran d'accueil

Couleur de police

Mode éco.

Langue

Connectivité 89

Bluetooth

Modem 91

Réseau

Activer GPRS 92

Appels 92

Renvoi d'appel 93

Mode de réponse 94

Envoyer mon numéro

Double appel

Bip minute 95

Rappel auto

Sécurité

Demander code PIN

Verrouillage téléphone 96

Interdiction d'appels

Appels restreints 97

Modifier codes

Verrouillage clavier 98

Etat mémoire

Réinitialiser réglages

Accessoires 99

Données techniques

100

Comment utiliser les touches sensibles

- ▶ Les touches du téléphone présentées sur l'image sont des touches sensibles.
- ▶ Avant d'utiliser ces touches, assurez-vous de consulter la section « Précautions d'utilisation des touches sensibles ».

Précautions d'utilisation des touches sensibles

1. Assurez-vous d'avoir les mains propres et sèches.



- Essayez-vous bien les mains de façon à en retirer toute trace d'humidité. Essayez également les touches tactiles si vous vous trouvez dans un environnement humide.

2. Il n'est pas nécessaire d'appuyer fortement sur les touches tactiles, une simple pression suffit.

Protégez votre téléphone des chocs, sous peine d'endommager les capteurs des touches tactiles.

3. Posez l'extrémité du doigt sur la touche tactile que vous souhaitez utiliser en veillant à ne pas toucher les autres touches à proximité.
4. Si l'écran d'attente et les touches tactiles sont éteints, vous ne rallumerez pas l'écran d'attente en appuyant sur une touche tactile. Appuyez sur Quitter et attendez que l'écran d'attente se rallume (les touches tactiles ne fonctionnent pas lorsqu'elles sont éteintes).

Comment utiliser les touches sensibles



5. Si le slide est fermé, la fonction de verrouillage des touches est activée et les touches tactiles sont automatiquement verrouillées pendant les appels. (Pour plus d'informations, reportez-vous à la section « Etat des touches tactiles pendant l'utilisation du téléphone portable ».)
6. Les touches tactiles peuvent ne pas fonctionner correctement si elles sont recouvertes par l'étui du téléphone ou un film plastique. Le fait de porter des gants peut également gêner leur utilisation.
7. Evitez que des objets métalliques ou d'autres matériaux conducteurs n'entrent en contact avec les touches tactiles sous peine de provoquer des dysfonctionnements.

Etat des touches sensibles pendant l'utilisation du téléphone portable

La fonction de verrouillage des touches s'active automatiquement lorsque le slide est fermé et lors des appels pour éviter toute action involontaire des touches tactiles. (cela signifie que les touches ne fonctionnent pas lorsque vous appuyez dessus)

1. Lorsque le slide est fermé
 - Lorsque le slide est fermé, la fonction de verrouillage des touches est activée automatiquement. (L'ouverture du clapet la désactive automatiquement.)
 - Pour désactiver la fonction de verrouillage des touches lorsque le slide est fermé, appuyez deux fois sur le bouton du volume.
 - Après la désactivation, si aucune touche n'est actionnée pendant une durée donnée (3 secondes), la fonction de verrouillage des touches est de nouveau activée.

2. Lors des appels

- Lors des appels, la fonction de verrouillage des touches est activée automatiquement que le slide soit ouvert ou fermé.
- Pour désactiver le verrouillage des touches, appuyez sur la touche MP3, une touche numérique ou les touches  ou .
- Après la désactivation du verrouillage des touches sensibles, si aucune touche n'est actionnée pendant une durée donnée (3 secondes), la fonction de fonction de verrouillage des touches est de nouveau activée.

Note

- Pour aider les utilisateurs, une image des touches sensibles avec les fonctions de chaque touche apparaît sur l'écran d'attente lors de l'achat de produits.

Présentation

Félicitations! Vous venez de faire l'acquisition du KG800 un téléphone portable sophistiqué et compact, conçu pour tirer parti des toutes dernières technologies de communication mobile numérique.



Ce guide de l'utilisateur contient des informations importantes sur l'utilisation et le fonctionnement de ce téléphone. Veuillez lire attentivement toutes ces informations afin de faire fonctionner votre téléphone de manière optimale et de prévenir tout dommage ou toute mauvaise utilisation de celui-ci. Les changements ou modifications non approuvés dans ce guide de l'utilisateur peuvent annuler la garantie de votre téléphone portable.

L'utilisation de la fermeture magnétique pour les téléphones à slide a occasionné certains problèmes parmi lesquels l'arrêt automatique, l'absence de réseau.

Pour votre sécurité

Lisez ces recommandations. Leur non-respect peut s'avérer dangereux, voire illégal. Des informations détaillées sont également disponibles dans ce manuel.

AVERTISSEMENT!

- Les téléphones doivent rester éteints à tout moment lorsque vous vous trouvez à bord d'un avion.
- Évitez de téléphoner en conduisant.
- N'activez pas le téléphone à proximité d'une station-service, d'un dépôt de carburant, d'une usine chimique ou d'un chantier où des explosifs sont entreposés.
- Pour votre sécurité, utilisez **UNIQUEMENT** les batteries et les chargeurs **D'ORIGINE** indiqués.
- Ne touchez pas le chargeur avec les mains mouillées.
- Afin d'éviter tout risque d'étouffement, gardez le téléphone hors de portée des enfants. Ils pourraient avaler de petites pièces amovibles.

ATTENTION!

- *Éteignez votre téléphone dans les endroits où cela est prescrit. Ne l'utilisez pas dans les hôpitaux: cela risquerait d'affecter le fonctionnement de certains appareils médicaux électroniques tels que les stimulateurs et les prothèses auditives.*
- *Les numéros d'urgence ne sont pas forcément disponibles sur tous les réseaux. Aussi, vous ne devez jamais dépendre uniquement de votre téléphone mobile pour d'éventuelles communications essentielles (urgences médicales, etc.).*
- *Utilisez exclusivement des accessoires d'ORIGINE pour ne pas endommager votre téléphone.*
- *Tous les émetteurs radio comportent des risques d'interférences s'ils sont placés à proximité d'appareils électroniques. Des interférences mineures peuvent survenir sur les téléviseurs, les récepteurs radio, les ordinateurs, etc.*
- *Les batteries usées doivent être recyclées conformément à la législation en vigueur.*
- *Ne démontez pas le téléphone ni la batterie.*

Précautions d'usage de l'appareil

Mesures de sécurité obligatoires

Remarque d'ordre générale

Pour préserver votre sécurité et celle des autres, nous vous demandons de ne pas utiliser les téléphones mobiles dans certaines conditions (en conduisant par exemple) et dans certains lieux (avions, hôpitaux, stations services, et ateliers garagistes).

Précautions à prendre par les porteurs d'implants électroniques

La distance entre le simulateur cardiaque (ou la pompe à insuline) et le téléphone mobile doit être au minimum de 15 cm. Le téléphone mobile (lors d'un appel) doit être à l'opposé de l'emplacement de l'implant.

Mesures de précautions*

A/Un indicateur de 'niveau de réception' vous permet de savoir si votre appareil est en mesure de recevoir et d'émettre un signal dans de bonnes conditions. En effet, plus le niveau de réception est faible, plus la

puissance d'émission de votre téléphone est élevée.

De ce fait et afin de réduire au maximum le rayonnement émis par les téléphones mobiles, utilisez votre appareil dans de bonnes conditions de réception.

Ne pas utiliser votre appareil dans les sous-terrains, parkings sous-sol, ou dans un véhicule en mouvement (train ou voiture).

B/Lors d'une communication, utilisez le kit 'piéton' ou 'mains libres' qui vous permet d'éloigner le téléphone de votre tête.

C/Évitez aussi de positionner le téléphone à côté du ventre des femmes enceintes ou du bas du ventre des adolescents.

Ces mesures vous permettrons de réduire considérablement l'absorption, par les parties sensibles de votre corps, de la puissance rayonnée par votre téléphone.

* Aucun constat de dangerosité d'utilisation des téléphones mobiles n'ayant été constaté, seul le principe de 'précaution' nous pousse à vous demander de respecter ces quelques mesures.

Lisez ces recommandations. Leur non-respect

peut s'avérer dangereux, voir illégal. Des informations détaillées sont également disponibles dans ce manuel.

Exposition aux radiofréquences

Informations sur l'exposition aux ondes radio et sur le débit d'absorption spécifique (DAS ou SAR, Specific Absorption Rate)

Le KG800 est conforme aux exigences de sécurité relatives à l'exposition aux ondes radio. Ces exigences sont basées sur des recommandations scientifiques qui comprennent des marges de sécurité destinées à garantir la sécurité de toutes les personnes, quels que soient leur âge et leur condition physique.

- ▶ Les recommandations relatives à l'exposition aux ondes radio utilisent une unité de mesure connue sous le nom de débit d'absorption spécifique (DAS). Les tests de DAS sont effectués via des méthodes normalisées, en utilisant le

niveau de puissance certifié le plus élevé du téléphone, dans toutes les bandes de fréquence utilisées.

- ▶ Même si tous les modèles de téléphones LG n'appliquent pas les mêmes niveaux de DAS, ils sont tous conformes aux recommandations appropriées en matière d'exposition aux ondes radio.
- ▶ La limite de DAS recommandée par l'ICNIRP (Commission internationale de protection contre les rayonnements non ionisants) est de 2 W/kg en moyenne sur dix (10) grammes de tissus.
- ▶ La valeur de DAS la plus élevée pour ce modèle a été mesurée par DASY3 (pour une utilisation à l'oreille) à 0,084 W/kg (10g).
- ▶ Le niveau de DAS appliqué aux habitants de pays/régions ayant adopté la limite de DAS recommandée par l'IEEE (Institut des Ingénieurs Électriciens et Électroniciens) est de 1,6 W/kg en moyenne pour un (1) gramme de tissus (États-Unis, Canada, Australie et Taiwan).

Précautions d'usage de l'appareil

Entretien et réparation

AVERTISSEMENT!

Utilisez uniquement des batteries, chargeurs et accessoires agréés pour ce modèle de téléphone. L'utilisation de tout autre type de batterie, de chargeur et d'accessoire peut s'avérer dangereuse et peut annuler tout accord ou garantie applicable au téléphone.

- ▶ Ne démontez pas votre téléphone. En cas de réparation, confiez-le à un technicien qualifié.
- ▶ Tenez votre téléphone éloigné d'appareils électriques, tels qu'un téléviseur, une radio ou un ordinateur.
- ▶ Ne placez pas votre téléphone à proximité de sources de chaleur, telles qu'un radiateur ou une cuisinière.
- ▶ Ne placez pas votre téléphone dans un four à micro-ondes, auquel cas la batterie exploserait.
- ▶ Ne le faites pas tomber.
- ▶ Ne soumettez pas votre téléphone à des vibrations mécaniques ou à des chocs.
- ▶ Si vous appliquez un revêtement vinyle sur la coque de votre téléphone, vous risquez de l'endommager.
- ▶ Pour nettoyer l'extérieur du combiné, utilisez un chiffon sec. (N'utilisez pas de solvant, tel que du benzène, un diluant ou de l'alcool.)
- ▶ Ne placez pas votre téléphone dans des endroits trop enfumés ou trop poussiéreux.
- ▶ Ne placez pas votre téléphone à proximité de cartes de crédit ou de titres de transport, car il pourrait nuire aux données des bandes magnétiques.
- ▶ Ne touchez pas l'écran avec un objet pointu, vous risqueriez d'endommager votre téléphone.
- ▶ Ne mettez pas votre téléphone en contact avec des liquides ou des éléments humides.
- ▶ Utilisez les accessoires tels que l'oreillette avec la plus grande précaution.

- ▶ Utilisez les accessoires tels que les écouteurs et le kit piéton avec la plus grande précaution.
- ▶ Retirez le câble de données avant de mettre le téléphone sous tension.

Fonctionnement optimal du téléphone

Pour tirer le meilleur parti des performances de votre téléphone tout en préservant la batterie, prenez en compte les conseils suivants :

Appareils électroniques

Tous les téléphones portables peuvent provoquer des interférences pouvant affecter les performances des appareils électroniques.

- ▶ N'utilisez pas votre téléphone près d'équipements médicaux sans permission. Évitez de placer votre téléphone à proximité de votre stimulateur cardiaque, comme dans une poche poitrine.
- ▶ Les téléphones portables peuvent nuire au bon fonctionnement de certaines prothèses auditives.
- ▶ Des interférences mineures peuvent perturber le bon fonctionnement des téléviseurs, radios, ordinateurs, etc.

Sécurité au volant

Vérifiez les lois et règlements en vigueur en matière d'utilisation des téléphones portables dans les zones où vous conduisez.

- ▶ Ne tenez pas le téléphone dans votre main alors que vous conduisez.
- ▶ Concentrez toute votre attention sur la conduite.
- ▶ Utilisez un kit mains libres, si disponible.

Précautions d'usage de l'appareil

- ▶ Quittez la route et gardez-vous avant d'émettre ou de recevoir un appel, si les conditions de conduite le requièrent.
- ▶ Les radiofréquences peuvent affecter certains systèmes électroniques de votre véhicule, tels que le système audio stéréo ou les équipements de sécurité.
- ▶ Lorsque votre véhicule est équipé d'un airbag, ne gênez pas son déclenchement avec un équipement sans fil portable ou fixe. Il pourrait en effet provoquer de graves blessures en raison de performances inadéquates.

Si vous écoutez de la musique en extérieur, assurez-vous que le volume soit réglé à un niveau raisonnable afin que vous restiez avertis de ce qu'il se passe autour de vous. Cela est particulièrement recommandé lorsque vous vous apprêtez à traverser la rue.

Eviter toute nuisance à votre ouïe

Vous exposez à des sons forts pendant trop longtemps peut nuire à votre ouïe. C'est pour cela que nous vous recommandons de ne pas allumer ou éteindre votre téléphone trop près de votre oreille et de régler le volume de la musique et des sonneries à un niveau raisonnable.

Zone de dynamitage

N'utilisez pas votre téléphone lorsque des opérations de dynamitage sont en cours. Respectez les restrictions, les règlements et les lois.

Sites potentiellement dangereux

- ▶ N'utilisez pas votre téléphone dans une station-service. N'utilisez pas votre téléphone à proximité de carburant ou de produits chimiques.
- ▶ Ne transportez pas et ne stockez pas de produits dangereux, de liquides ou de gaz inflammables dans le coffre de votre voiture, à proximité de votre téléphone portable et de ses accessoires.

Dans un avion

Les appareils sans fil peuvent générer des interférences dans les avions.

- ▶ Éteignez votre téléphone avant d'embarquer dans un avion.
- ▶ Ne l'utilisez pas sur la piste sans autorisation de l'équipage.

Avec les enfants

Conservez votre téléphone dans un endroit sûr, hors de la portée des enfants. En effet, votre téléphone est composé de petites pièces qui peuvent présenter un danger d'étouffement.

Appels d'urgence

Les numéros d'urgence peuvent ne pas être disponibles sur tous les réseaux cellulaires. Vous ne devez donc pas dépendre uniquement de votre téléphone portable pour émettre un appel d'urgence. Renseignez-vous auprès de votre fournisseur de service local.

Précautions d'usage de l'appareil

Informations sur la batterie et précautions d'usage

- ▶ Il n'est pas nécessaire de décharger complètement la batterie avant de la recharger. Contrairement aux autres batteries, elle n'a pas d'effet mémoire pouvant compromettre ses performances.
 - ▶ Utilisez uniquement les batteries et chargeurs LG. Les chargeurs LG sont conçus pour optimiser la durée de vie de votre batterie.
 - ▶ Ne démontez pas et ne court-circuitiez pas la batterie.
 - ▶ Les contacts métalliques de la batterie doivent toujours rester propres.
 - ▶ Procédez au remplacement de la batterie lorsque celle-ci n'offre plus des performances acceptables. La batterie peut être rechargée des centaines de fois avant qu'il soit nécessaire de la remplacer.
- ▶ Rechargez la batterie en cas de non-utilisation prolongée afin d'optimiser sa durée d'utilisation.
 - ▶ N'exposez pas le chargeur de la batterie au rayonnement direct du soleil. Ne l'utilisez pas non plus dans des lieux très humides, tels que les salles de bain.
 - ▶ Ne placez pas votre téléphone dans des endroits chauds ou froids, cela pourrait affecter les performances de la batterie.

Caractéristiques du KG800

Description du téléphone

Slide ouvert



Écouteur

Touches de navigation

- ▶ **En mode veille:**
 - ▲ **pression brève:** liste des Raccourci
 - ▼ **pression brève:** liste des Répertoire
 - ◀ **pression brève:** liste des profils audio
(Appui long: Activer/Désactiver le mode vibreur)
 - ▶ **pression brève:** liste des messages
- ▶ **Dans le menu:** défilement vers le haut ou vers le bas

Écran principal

- ▶ **Partie supérieure:** intensité du signal, état de la batterie et autres fonctions.
- ▶ **Partie inférieure:** indications relatives aux touches de fonction

Touches alphanumériques

- ▶ **En mode veille:** saisissez des chiffres pour composer un numéro

Maintenez enfoncée la touche

- 0 ☎ - appels internationaux
- 1 ☎ - Activer le menu Centre de boîte vocale
- 2 m à 9 m - numéros abrégés

▶ **En mode édition:** saisissez des chiffres et des caractères

Caractéristiques du KG800



Touches de fonction

Ces touches exécutent la fonction indiquée en bas de l'écran

Touche de validation

Permet de sélectionner des options de menu et de confirmer des actions.

Touche d'effacement

Chaque pression sur cette touche efface un caractère.
Pour effacer tous les caractères de l'entrée, maintenez cette touche enfoncée.
Permet également de revenir à l'écran précédent.

Touche Envoyer

- ▶ Appeler lorsque le numéro de téléphone est composé et répondre à un appel.
- ▶ **En mode veille** : pour afficher les derniers appels passés, reçus et manqués

Vue latérale gauche



Touches latérale

- ▶ **Slide ouvert:** Volume du bip touches
- ▶ **Slide fermé:** Permet d'afficher des informations comme l'heure ou la date sur l'écran externe du téléphone. permet d'afficher des Fonds d'écran externes du téléphone (Appui long)
- ▶ **Dans le menu:** Défilement vers le haut ou vers le bas
- ▶ **Pendant un appel:** Volume de l'écouteur

Remarque

- ▶ Pour préserver la qualité d'écoute lorsque le slide est ouvert, le volume maximal est réglé sur 3.

Vue latérale droite



Touche de fin Marche/Arrêt

- ▶ Allumer ou éteindre votre mobile (appui long)
- ▶ Mettre fin à un appel ou le refuser.

Raccourci Multimédia et Appareil photo/MP3

- ▶ Le menu Appareil Multimédia est activé directement. Activer photos et MP3 (Appui long).

Caractéristiques du KG800

Vue arrière

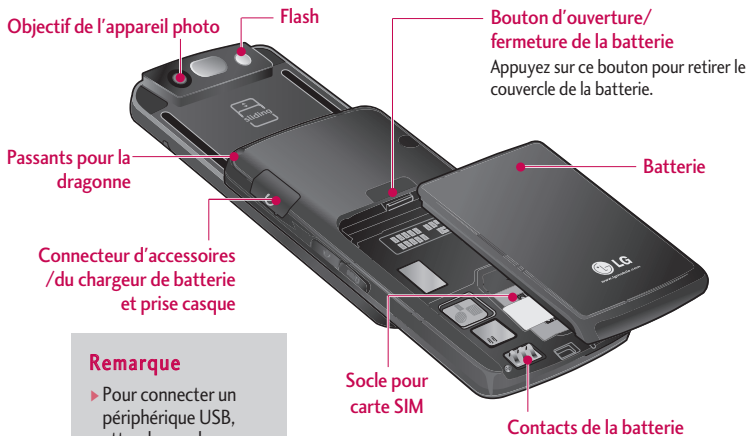

Remarque

- Pour connecter un périphérique USB, attendez quelques minutes après la mise sous tension du téléphone et que l'écran soit en veille.

Informations à l'écran

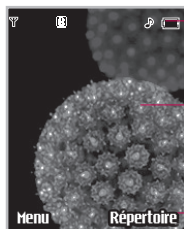

Icones

Zone de texte et graphique

Indications relatives aux touches de fonction

Zone	Description
Première ligne	Affichage de plusieurs icones
Lignes du milieu	Affichage des messages, des instructions ainsi que des informations que vous entrez comme, par exemple, un numéro à joindre
Dernière ligne	Affichage des fonctions assignées aux touches de fonction. Plusieurs icones s'affichent à l'écran. En voici la description.

Icones affichées à l'écran









Icones	Description
	Indique la puissance du signal réseau
	Indique qu'un appel est en cours.
	Vous pouvez utiliser le service GPRS.
	Indique que vous êtes en itinérance sur un autre réseau
	Indique que l'alarme a été programmée et qu'elle est activée.
	Indique l'état de chargement de la batterie.
	Indique la réception d'un message.
	Vous avez un message vocal

Caractéristiques du KG800

Remarque

La qualité de la conversation peut varier en fonction de la couverture réseau. Lorsque la force du signal est inférieure à 2 barres, vous pouvez constater une baisse du niveau sonore, une déconnexion de l'appel ou une mauvaise qualité de réception. Servez-vous des barres de réseau comme indicateurs lors de vos appels.

Lorsque aucune barre n'est affichée, la couverture réseau est nulle ; dans ce cas, vous ne pouvez accéder à aucun service (appel, messages, etc.).

Icones	Description
	Indique que le mode Vibreur est activé
	Menu Général activé dans le profil audio
	Indique que le profil Fort est activé
	Indique que le profil Silencieux est activé
	Indique que le profil Kit piéton est activé
	Vous pouvez renvoyer un appel.
	Indique que le téléphone accède au WA
	Indique que vous utilisez la technologie GPRS.
	Indique que le menu Bluetooth est activé

Installation de la carte SIM et de la batterie

Avant de retirer la batterie, assurez-vous que le téléphone est éteint.

1. Retirez la batterie.

Appuyez sur le bouton d'ouverture et maintenez-le enfoncé pendant que vous faites glisser la batterie pour la dégager.

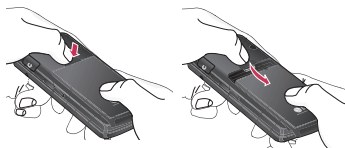

2. Installation de la carte SIM.

Insérez et faites glisser la carte SIM dans le logement approprié. Faites glisser la carte SIM dans le logement approprié. Assurez-vous qu'elle est insérée correctement et que la zone de contact dorée de la carte est bien orientée vers le bas. Pour retirer la carte SIM, appuyez légèrement dessus et tirez-la dans la direction opposée.



Pour insérer la carte SIM Pour retirer la carte SIM

Remarque

- ▶ Le contact métallique de la carte SIM peut facilement être endommagé par des rayures. Manipulez donc la carte SIM avec précautions. Suivez les instructions fournies avec la carte SIM

Installation

3. Installation de la batterie.

Faites glisser la batterie vers le haut jusqu'à ce qu'elle soit en place.

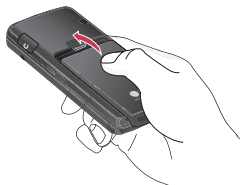

Chargement de la batterie

Avant de connecter le chargeur de voyage au téléphone, vous devez au préalable installer la batterie.



1. Assurez-vous que la batterie est complètement chargée avant d'utiliser le téléphone.
2. La flèche vous faisant face, comme indiqué dans l'illustration, branchez la fiche de l'adaptateur de batterie sur la prise, en bas du téléphone, jusqu'à ce qu'elle soit insérée dans son logement. Vous devez sentir un déclic.
3. Branchez l'autre extrémité de l'adaptateur de voyage sur la prise murale. Utilisez uniquement le chargeur livré avec le pack.

4. Les barres animées de l'icône de la batterie s'arrêteront dès la fin du chargement.

ATTENTION!

- *Ne forcez pas le connecteur car cela peut endommager le téléphone et/ou l'adaptateur de voyage.*
- *Branchez le chargeur de la batterie verticalement sur la prise murale.*
- *Si vous utilisez le chargeur de la batterie dans un pays étranger, utilisez un adaptateur approprié.*
- *Ne retirez pas la batterie ou la carte SIM pendant le chargement.*

AVERTISSEMENT!

- *Par temps d'orage, débranchez le cordon d'alimentation et le chargeur afin d'éviter les risques d'électrocution ou d'incendie.*
- *Mettez la batterie à l'abri d'objets pointus tels que les crocs ou les griffes d'un animal afin d'éviter tout risque d'incendie.*
- *Lorsque le téléphone est en charge, ne l'utilisez pas pour appeler ou pour répondre aux appels. Ceci peut provoquer un court-circuit et/ou entraîner un risque d'électrocution ou d'incendie.*



Débranchement du chargeur

Déconnectez le chargeur de voyage du téléphone comme indiqué dans l'illustration ci-dessous.





Fonctions générales

Émission et réception d'un appel



1. Assurez-vous que votre téléphone est allumé.
2. Entrez un numéro de téléphone avec l'indicatif de zone.
 - Pour effacer l'intégralité du numéro, maintenez enfoncée la touche d'effacement .
3. Pour appeler le numéro, appuyez sur la touche d'envoi .
4. Pour mettre fin à la conversation, appuyez sur la touche de fin/marche-arrêt  ou sur la touche de fonction droite.

Émission d'un appel à l'aide de la touche d'envoi

1. En mode veille, appuyez sur la touche d'envoi . Les derniers numéros d'appels entrants, sortants ou manqués s'affichent.
2. Sélectionnez le numéro souhaité à l'aide des touches de navigation haut/bas.

3. Appuyez sur .

Émission d'un appel international

1. Pour obtenir le préfixe international, maintenez la touche  enfoncée. Le caractère '+' sélectionne automatiquement le code d'accès international.
2. Saisissez le code du pays, l'indicatif de zone, et le numéro de téléphone.
3. Appuyez sur .

Fin d'un appel

Une fois la conversation terminée, appuyez sur la touche de fin/marche-arrêt .

Émission d'un appel à l'aide du répertoire

Vous pouvez enregistrer les noms et numéros de téléphone que vous appelez régulièrement dans la mémoire de votre carte SIM et/ou de votre téléphone, qui constitue le répertoire.

Pour composer un numéro, il vous suffit de rechercher le nom souhaité dans le répertoire. Pour plus d'informations sur la fonction Contacts.

Réglage du volume

Si vous souhaitez régler le volume de l'écouteur au cours d'une communication, utilisez les touches latérales . Appuyez sur la touche latérale supérieure pour augmenter le volume et sur la touche latérale inférieure pour le baisser.

Remarque



- ▶ En mode veille, lorsque le clavier est actif, les touches latérales permettent de régler le volume des touches.

Réception d'un appel

Lorsque vous recevez un appel, le téléphone sonne. Si l'appelant peut être identifié, son numéro de téléphone (ou son nom, s'il figure dans le répertoire) s'affiche.

1. Pour décrocher un appel, ouvrez le slide du téléphone (quand l'ouverture slide est définie comme Mode de réponse. (Menu 9.6.2).)

Remarque

- ▶ Si l'option N'importe quelle touche a été définie comme mode de réponse vous pouvez répondre aux appels en appuyant sur n'importe quelle touche, à l'exception de la touche  et des touches sensibles.
 - ▶ Vous pouvez répondre à un appel pendant que vous utilisez le carnet d'adresses ou d'autres fonctions du menu.
2. Pour mettre fin à la conversation, refermez le slide ou appuyez sur la touche .

Fonctions générales

Mode vibreur (accès direct)

Vous pouvez activer le mode Vibreur en faisant un appui long sur la touche .

Signal réseau

L'indicateur de signal () qui s'affiche sur l'écran à cristaux liquides de votre téléphone vous permet de

vérifier la force du signal. Celle-ci peut varier, surtout à l'intérieur des bâtiments. Pour essayer d'améliorer la réception, approchez-vous d'une fenêtre.

Saisie de texte

Vous pouvez entrer des caractères alphanumériques à l'aide du clavier de votre téléphone. Pour ajouter un contact, écrire un message, créer un message d'accueil personnalisé ou des événements dans l'agenda, par exemple, vous devez saisir du texte.

Vous pouvez choisir parmi les méthodes de saisie suivantes :

Mode T9

Ce mode vous permet de saisir des mots en appuyant une seule fois sur une touche pour entrer une lettre. Chaque touche du clavier correspond à plusieurs lettres. Le mode T9 compare automatiquement les touches enfoncées aux termes du dictionnaire interne, afin de déterminer le mot juste.

Mode ABC

Ce mode vous permet d'entrer des lettres en appuyant une fois, deux fois, trois fois ou quatre fois sur la touche correspondant à la lettre désirée, jusqu'à ce que celle-ci apparaisse.

Mode 123 (chiffres)

Pour entrer un chiffre, appuyez une seule fois sur la touche correspondante. Pour accéder au mode 123 dans un champ de texte, appuyez sur la touche  jusqu'à ce que le mode 123 apparaisse.

Modification du mode de saisie de texte

1. Lorsque le curseur se trouve dans un champ qui autorise la saisie de caractères, un indicateur de mode de saisie s'affiche dans le coin supérieur droit de l'écran.

Mode de saisie du texte



2. Vous pouvez modifier le mode de saisie en appuyant sur la touche **# s¹**.
Le mode de saisie en cours s'affiche dans le coin supérieur droit de l'écran.

Utilisation du mode T9

Le mode de saisie textuelle intuitive T9 vous permet de saisir facilement des mots en utilisant au minimum les touches du téléphone. À chaque touche enfoncée, le téléphone affiche les caractères susceptibles d'être entrés, en se basant sur son dictionnaire intégré.

Vous pouvez également ajouter de nouveaux mots au dictionnaire. À mesure que de nouveaux mots sont ajoutés, le mot est modifié pour afficher le mot le plus proche du dictionnaire.



1. Lorsque vous êtes en mode de saisie textuelle intuitive T9, commencez par taper un mot en utilisant les touches de **2 abc** à **9 wxyz**. Appuyez une seule fois par lettre.
 - ▶ Le mot est modifié à mesure que vous entrez des lettres. Ne tenez pas compte du texte qui s'affiche à l'écran tant que le mot n'est pas entièrement saisi.
 - ▶ Une fois le mot saisi, si le mot affiché n'est pas correct, appuyez une ou plusieurs fois sur la touche de navigation bas pour consulter les autres mots proposés.

Exemple: Appuyez sur **2 abc** **2 abc** **8 ht** **4 gh** **3 def** pour entrer **Actif**.

Appuyez sur la touche de navigation bas pour sélectionner le mot désiré

Fonctions générales



- ▶ Si le mot souhaité ne figure pas dans la liste de mots proposés, ajoutez-le en utilisant le sous-menu Ajout dictionnaire.
 - ▶ Vous pouvez choisir la langue du mode T9. Appuyez sur la touche de fonction gauche [Options], puis sélectionnez Langue T9. Sélectionnez la langue souhaitée pour le mode T9. Vous pouvez également désactiver le mode T9 en sélectionnant T9 Désactivé. Par défaut, le mode T9 est activé sur votre téléphone.
2. Entrez le mot complet avant de modifier ou de supprimer des caractères
 3. Séparez chaque mot d'un espace en appuyant sur la touche .



Pour supprimer des lettres, appuyez sur la touche . Pour supprimer tous les mots, maintenez enfoncée la touche .

Remarque

- ▶ Pour quitter le mode de saisie de texte sans enregistrer le texte entré, appuyez sur la touche . Le téléphone passe en mode veille.

Utilisation du mode ABC

Pour entrer du texte, utilisez les touches de  à .

1. Appuyez sur la touche correspondant à la lettre souhaitée :
 - ▶ Une fois, pour la première lettre de la touche.
 - ▶ Deux fois, pour la deuxième lettre de la touche.
 - ▶ Etc.
2. Pour insérer un espace, appuyez une fois sur la touche . Pour supprimer des lettres, appuyez sur la touche . Pour effacer l'ensemble du texte entré, maintenez enfoncée la touche .

Remarque

- ▶ Pour plus d'informations sur les caractères disponibles via les touches alphanumériques, reportez-vous au tableau ci-dessous.

Touche	Caractères dans l'ordre d'affichage	
	Majuscules	Minuscules
	.,/?!-:'"1	.,/?!-:'"1
	ABC2ÀÇÃÄÅÄÄÆ	abc2àçääåääæ
	DEF3ÉÊËËË	def3éêëëë
	GHI4ÎÏÍÍ	ghi4îïííí
	JKL5	jkl5
	MNO6ÔÏÑÕÖÓÕ	mno6ôïñõöóõõ
	PQRS7ß	pqrs7ß
	TUV8ÛÜÛÜ	tuv8ûüûüü
	WXYZ9	wxyz9
	Touche Espace 0	Touche Espace 0

Utilisation du mode 123 (chiffres)

Le mode 123 vous permet de saisir des chiffres dans un message textuel (par exemple, un numéro de téléphone).

Appuyez sur les touches correspondant aux chiffres souhaités avant de revenir manuellement au mode de saisie de texte souhaité.

Insérer des Symboles

Pour insérer un symbole, appuyez sur la touche . Sélectionnez le symbole à insérer à l'aide des touches de navigation, puis appuyez sur la touche [OK].



Contacts

Vous pouvez stocker des numéros de téléphone et les noms des personnes auxquels ils correspondent dans la mémoire de votre carte SIM.

En outre, vous pouvez stocker jusqu'à 1 000 numéros et noms dans la mémoire de votre téléphone.

Les mémoires de la carte SIM et du téléphone s'utilisent toutes deux de la même façon dans le menu Contacts.

Sélection de fonctions et d'options

Votre téléphone comprend un ensemble de fonctions qui vous permettent de le personnaliser. Ces fonctions sont classées dans des menus et sous-menus, accessibles via les deux touches de fonction  et . Chaque menu et sous-menu vous permet de consulter et de modifier les paramètres d'une fonction spécifique.

Les rôles des touches de fonction varient selon le contexte. Le texte qui apparaît sur la dernière ligne de l'écran, juste au-dessus de ces touches, indique la fonction actuelle.



Pour accéder au menu, appuyez sur la touche de fonction de gauche.

Pour accéder à la liste des Contacts disponibles, appuyez sur la touche de fonction droite.

Menu Appel en cours

Votre téléphone comprend des fonctions de réglage que vous pouvez utiliser au cours d'une communication. Pour accéder à ces fonctions pendant un appel, appuyez sur la touche MP3 pour déverrouiller l'écran tactile, puis appuyez sur la touche de fonction gauche [Options].

Pendant un appel

Le menu affiché sur l'écran du combiné pendant un appel est différent du menu principal qui apparaît par défaut en mode veille. Voici la description des options.

Volume

Pour augmenter ou diminuer le volume de l'écouteur.

Émission d'un second appel

Vous pouvez rechercher un numéro dans le répertoire afin d'émettre un second appel. Appuyez sur la touche de fonction droite, puis sélectionnez **Liste**. Pour enregistrer un numéro dans le répertoire au cours d'une

communication, appuyez sur la touche de fonction droite, puis sélectionnez **Ajouter**.

En attente

Pour mettre son correspondant en attente.

Reprendre

Lorsque le correspondant est en attente, à la place de "en attente" s'affiche "reprendre". Cela permet de reprendre la conversation.

Permuter

Lors d'un double appel, permet de basculer d'un appel à l'autre.

Terminer tout

Pour mettre fin à tous les appels.

Conférence

Voir explications page 35.

Messages

Pour accéder au menu Messages.

Menu Appel en cours

Haut-parleur activé

Vous pouvez activer la fonction mains libres de votre téléphone en sélectionnant l'option Haut-parleur activé. Vous pouvez également activer cette fonction en appuyant sur la touche Ok pendant l'appel.

Réception d'un appel entrant

Pour répondre à un appel entrant signalé par une sonnerie, relevez le slide, puis appuyez sur la touche .

Le combiné peut également vous prévenir lorsque vous recevez un appel entrant en cours de communication. Un son se fait entendre dans l'écouteur, et l'écran affiche un second appel en attente. Cette fonction, appelée Mise en attente, n'est disponible que si votre réseau le prend en charge. Pour plus d'informations sur l'activation et la désactivation de cette fonction, reportez-vous à la rubrique Mise en attente.

Refus d'un appel entrant

Vous pouvez refuser un appel entrant sans avoir à y répondre. Il vous suffit pour cela d'appuyer sur la touche .

Activation de tonalité de touches (DTMF) pendant un appel

Pour activer des tonalités DTMF pendant un appel, appuyez sur la touche de fonction gauche, puis sélectionnez Envoi touches. Les tonalités DTMF peuvent être désactivées de la même manière. Ces tonalités permettent à votre téléphone d'utiliser un standard automatisé.

Désactiver le microphone

Vous pouvez désactiver le microphone pendant un appel en appuyant sur la touche [Options] et en sélectionnant Silence. Le microphone du poste GSM peut être activé en sélectionnant Retour. Quand le microphone est désactivé, vous pouvez toujours entendre la personne qui vous appelle sans qu'elle vous entende.

Appels multiparties ou conférences téléphoniques

Le service d'appels multiparties ou de conférences téléphoniques vous permet d'avoir une conversation simultanée avec plusieurs appelants, si votre opérateur réseau prend en charge cette fonction.

Il est possible de configurer uniquement un appel multiparties lorsque vous disposez d'un appel actif et d'un appel en attente, et que vous avez répondu aux deux appels. Dès qu'un appel multiparties est configuré, la personne qui a configuré cet appel peut ajouter, déconnecter ou séparer les appels (c'est-à-dire, retirer un appel de l'appel multipartie tout en restant connecté avec vous). Toutes ces options sont disponibles à partir du menu Appel en conférence. Le nombre maximum d'appelants dans un appel multiparties est de cinq. Dès le départ, vous contrôlez l'appel multiparties, et vous êtes le seul à pouvoir y ajouter des appelants.

Émission d'un second appel

Vous pouvez émettre un second appel alors que vous êtes déjà en communication. Entrez le second numéro et appuyez sur la touche . Lorsque le second appel est connecté, le premier est automatiquement mis en attente. Vous pouvez basculer entre les deux appels en appuyant sur la touche de navigation du bas, puis en sélectionnant **Permuter**.

Configuration d'une conférence téléphonique

Mettez un appel en attente et lorsque l'appel en cours est activé, appuyez sur la touche de fonction gauche et sélectionnez **Conférence / Joindre tout**.

Mise en attente d'une conférence téléphonique

Appuyez sur la touche de fonction gauche, puis sélectionnez **Conférence téléphonique/Tout mettre en attente**.

Menu Appel en cours

Activation d'une conférence téléphonique en attente

Appuyez sur la touche de fonction gauche, puis sélectionnez **Conférence téléphonique/Tout joindre**.

Ajout d'appels à la conférence téléphonique

Pour ajouter un appel à une conférence téléphonique en cours, appuyez sur la touche de fonction gauche et sélectionnez **Conférence téléphonique/Tout joindre**.

Affichage des appelants dans une conférence téléphonique

Pour consulter à l'écran les numéros des appelants qui participent à la conférence, utilisez les touches de navigation haut/bas.

Conversation privée au cours d'une conférence téléphonique

Pour avoir une conversation privée avec l'un des appelants de la conférence, affichez à l'écran le numéro de l'appelant avec qui vous souhaitez parler, puis appuyez sur la touche de fonction gauche. Sélectionnez **Conférence téléphonique/Privé** pour mettre en attente tous les autres appelants.

Fin d'une conférence téléphonique

L'appelant actuellement affiché d'une conférence téléphonique peut être déconnecté en appuyant sur la touche . Pour mettre fin à une conférence téléphonique, appuyez sur la touche de fonction gauche, puis sélectionnez **Conférence téléphonique/Fin multipartie**. Après avoir appuyé sur la touche de fonction gauche, sélectionnez **Conférence téléphonique/Tout terminer** pour mettre fin à tous les appels actifs et en attente.

Arborescence des menus

L'illustration suivante présente la structure des menus et indique :

- ▶ le numéro affecté à chaque option de menu.

1. Profils audio
1.X.1 Activer
1.X.2 Personnaliser
1.X.3 Renommer

2. Journal appels
2.1 Appels en absence
2.2 Appels reçus
2.3 Appels émis
2.4 Tous les appels
2.5 Supprimer les appels récents
2.6 Frais d'appel
2.7 Infos GPRS

3. Outils
3.1 Favoris
3.2 Réveil
3.3 Calculatrice
3.4 Convertisseur
3.5 Fuseaux horaires
3.6 Services +

4. Agenda
4.1 Répertoire
4.2 Calendrier
4.3 Mémos

5. Messages
5.1 Nouveau message
5.2 Boîte de réception
5.3 E-mail
5.4 Brouillons
5.5 Boîte d'envoi
5.6 Messagerie vocale
5.7 Message d'information
5.8 Modèles
5.9 Réglages

Arborescence des menus

6. Multimédia

- 6.1 Photos
- 6.2 Caméra vidéo
- 6.3 Mémo vocal
- 6.4 MP3
- 6.5 Mon album
- 6.6 Mes vidéos
- 6.7 Réglages

7. Internet

- 7.1 Page d'accueil
- 7.2 Favoris
- 7.3 Accéder à l'URL
- 7.4 Réglages

8. Mon dossier

- 8.1 Jeux et applis
- 8.2 Vidéos
- 8.3 Photos
- 8.4 Musique
- 8.5 Texte
- 8.6 Images
- 8.7 Sons
- 8.8 Autres

9. Réglages

- 9.1 Date et heure
- 9.2 Affichage
- 9.3 Mode éco.
- 9.4 Langue
- 9.5 Connectivité
- 9.6 Appels
- 9.7 Sécurité
- 9.8 Etat mémoire
- 9.9 Réinitialiser réglages

Dans Profils audio, vous pouvez régler et personnaliser les sonneries du téléphone selon différents événements, environnements ou groupes d'appelants.

Il existe cinq profils prédéfinis : **Vibreur seul**, **Silencieux**, **Général**, **Extérieur** et **Kit piéton**. Chaque profil peut être personnalisé, excepté les profils Vibreur seul et Silencieux. Appuyez sur la touche de fonction [Menu] et sélectionnez **Profils audio** à l'aide des touches de navigation haut/bas.

Activer (Menu 1.X.1)

1. La liste des profils s'affiche.
2. Dans la liste des **Profils audio**, faites défiler l'affichage pour sélectionner le profil que vous souhaitez activer, puis appuyez sur la touche de fonction gauche  [Ok] ou sur la touche OK.
3. Sélectionnez ensuite **Activer**.

Personnaliser (Menu 1.X.2)

Accédez au profil de votre choix dans la liste. Après avoir appuyé sur la touche de fonction gauche  ou la touche OK, sélectionnez l'option **Personnaliser**. L'option des paramètres du profil s'ouvre. Vous pouvez définir les options suivantes.

- ▶ **Alerte appels**: permet de définir le type de signal souhaité pour les appels entrants.
- ▶ **Mélodie appels**: permet de sélectionner dans une liste la tonalité de sonnerie souhaitée.
- ▶ **Volume mélodie**: Permet d'ajuster le volume de la mélodie.
- ▶ **Alerte messages**: permet de définir le type de signal souhaité pour les messages.
- ▶ **Mélodie messages**: permet de sélectionner le signal des messages.
- ▶ **Bip touches**: permet de sélectionner la tonalité du clavier.
- ▶ **Volume clavier**: permet de régler le volume du son du clavier.

Profils audio



- ▶ **Bip slide:** permet de définir le bip du slide en fonction de l'environnement.
- ▶ **Volume effets sonores:** permet de régler le volume des effets sonores.
- ▶ **Volume marche/arrêt:** permet de régler le volume de la sonnerie lorsque vous allumez ou éteignez le téléphone.
- ▶ **Réponse automatique:** Cette fonction est activée uniquement lorsque votre téléphone est connecté au kit mains libres.
 - **Désactivé:** Le répondeur ne se déclenche pas automatiquement.
 - **Après 5 secs:** Après 5 secondes, le répondeur se déclenche automatiquement.
 - **Après 10 secs:** Après 10 secondes, le répondeur se déclenche automatiquement.

Renommer (Menu 1.X.3)

Vous pouvez renommer un profil avec le nom de votre choix.

Remarque

- ▶ Les profils Vibreur seul, Silencieux et Kit piéton ne peuvent pas être renommés.

1. Pour modifier le nom d'un profil, accédez au profil de votre choix dans la liste des profils, puis appuyez sur la touche de fonction gauche  ou la touche OK, puis sélectionnez l'option **Renommer**.
2. Saisissez le nouveau nom du profil, puis appuyez sur OK ou sur la touche de fonction  [OK].

Vous pouvez consulter la liste des appels manqués, des appels reçus et des numéros composés uniquement si le réseau prend en charge le service CLI (Calling Line Identification, identification de la ligne appelante) dans la zone de couverture. Le numéro et le nom (si disponibles) s'affichent tous deux avec la date et l'heure de l'appel. Vous pouvez également consulter la durée des appels.

Appels en absence Menu 2.1

Cette option permet de consulter les derniers appels auxquels vous n'avez pas répondu. Vous pouvez également :

- ▶ consulter le numéro, s'il est disponible, et l'appeler ou l'enregistrer dans votre carnet d'adresses
- ▶ entrer un nouveau nom pour ce numéro et l'enregistrer dans votre carnet d'adresses
- ▶ envoyer un message à ce numéro (SMS ou MMS) ;
- ▶ supprimer l'appel de la liste.

Appels reçus Menu 2.2

Cette option permet de consulter les derniers appels entrants. Vous pouvez également :

- ▶ consulter le numéro, s'il est disponible, et l'appeler ou l'enregistrer dans votre carnet d'adresses
- ▶ entrer un nouveau nom pour ce numéro et l'enregistrer dans votre carnet d'adresses
- ▶ envoyer un message à ce numéro (SMS ou MMS) ;
- ▶ supprimer l'appel de la liste.

Appels émis Menu 2.3

Cette option permet de consulter les appels émis (numéros que vous avez appelés ou essayé d'appeler). Vous pouvez également :

- ▶ consulter le numéro, s'il est disponible, et l'appeler ou l'enregistrer dans votre carnet d'adresses
- ▶ entrer un nouveau nom pour ce numéro et l'enregistrer dans votre carnet d'adresses

Journal appels

- ▶ envoyer un message à ce numéro (SMS ou MMS) ;
- ▶ supprimer l'appel de la liste.

Tous les appels

Menu 2.4

Vous pouvez afficher la liste de l'ensemble des derniers appels entrants et sortants.

Supprimer les appels récents

Menu 2.5

Cette fonction vous permet de supprimer les listes des appels manqués, des appels reçus, des appels composés et celle de tous les appels en même temps.

Frais d'appel

Menu 2.6

Durée de l'appel (Menu 2.6.1)

Cette fonction vous permet de consulter la durée des appels entrants et sortants. Vous pouvez également réinitialiser les minuteurs d'appels. Les options de minuterie disponibles sont les suivantes :

- ▶ **Dernier appel:** durée du dernier appel.
- ▶ **Tous les appels:** Durée totale de tous les appels émis ou reçus depuis la dernière réinitialisation.
- ▶ **Appels reçus:** durée des appels reçus.
- ▶ **Appels émis:** durée des appels émis
- ▶ **Réinitialiser:** Vous permet d'effacer la durée de tous les appels en appuyant sur la touche de fonction gauche  [Oui].

Coût de l'appel (Menu 2.6.2)

Cette fonction vous permet de vérifier le coût de votre dernier appel, de tous les appels, de conserver et de réinitialiser les coûts. Pour réinitialiser le coût, vous avez besoin du code PIN2.

Réglages (Menu 2.6.3)

(dépendant de la carte SIM)

- ▶ **Tarif / Unité:** Vous pouvez spécifier le type de devise et le prix unitaire. Contactez votre fournisseur de service pour obtenir les prix unitaires. Pour sélectionner la monnaie ou l'unité dans ce menu, vous avez besoin du code PIN2.
- ▶ **Réglages crédit:** Ce service du réseau vous permet de limiter le coût de vos appels en sélectionnant des unités de facturation. Si vous sélectionnez **Lire**, le nombre d'unités restantes s'affiche. Si vous sélectionnez **Modifier**, vous pouvez **modifier** votre limite de facturation.

- ▶ **Afficher durée:** Ce service du réseau vous permet de voir automatiquement le coût de vos derniers appels. S'il est défini sur **Activé**, vous pouvez voir le dernier coût à la fin de l'appel.

Infos GPRS

Menu 2.7

Vous pouvez vérifier la quantité de données transférées via le réseau GPRS au moyen de l'option Info GPRS. De plus, vous pouvez afficher le temps passé en ligne.

Durée de l'appel (Menu 2.7.1)

Vous pouvez vérifier la durée du **Dernier appel** et de **Tous les appels**. Vous pouvez également Réinitialiser les minuteurs d'appels.

Volume données (Menu 2.7.2)

Vous pouvez vérifier les volumes **Envoyé**, **Reçus** ou **Tout** et **Réinitialiser**.

Outils

Favoris

Menu 3.1

Les menus rapides vous permettent d'ajouter vos favoris à la liste fournie. Une fois votre menu créé, vous pouvez accéder rapidement à la fonction de votre choix dans l'écran de veille en appuyant sur la touche de navigation vers le haut.

Remarque

- ▶ Les menus SMS, MMS, Jeux et applis, Connectivité, Réveil, MP3 et Photos figurent déjà dans vos favoris.

Réveil

Menu 3.2

Vous pouvez définir jusqu'à 5 alarmes pour être réveillé à une heure spécifique.

1. Sélectionnez **Activer** et entrez l'heure de réveil de votre choix.
2. Sélectionnez la période de répétition du réveil : **Une seule fois, Lun ~ Ven, Lun ~ Sam, Tous les jours.**
3. Sélectionnez la sonnerie d'alarme de votre choix et appuyez sur la touche  [OK].





4. Modifiez le nom de l'alarme et appuyez sur  [OK].

Calculatrice

Menu 3.3

Ce menu permet d'exécuter des fonctions standard, telles que des additions, des soustractions, des multiplications et des divisions (+, -, ×, ÷).

En outre, vous avez accès à de nombreuses fonctions de votre calculatrice, telles que: **sin, cos, log,** (+/_ , sin, cos, tan, log, in, exp, sqrt.)





1. Entrez un nombre à l'aide des touches numériques.
2. Utilisez la touche de navigation pour sélectionner un signe de calcul.
3. Entrez un nouveau nombre.
4. Appuyez sur la touche  pour afficher le résultat.
5. Pour saisir un nombre décimal, appuyez sur la touche  . Vous pouvez accéder à () en appuyant sur la touche  .
6. Pour quitter la calculatrice, appuyez sur la touche de fonction droite  [Retour].

Convertisseur

Menu 3.4

Ce menu permet de convertir une mesure en l'unité de votre choix. 9 types de mesure peuvent être convertis en diverses unités:

Devise, Surface, Longueur, Poids, Température, Volume, Vitesse, Chaussures et Vêtements.

1. Pour sélectionner l'un des neuf types d'unité, appuyez sur la touche  OK.
2. Sélectionnez l'unité que vous souhaitez convertir en appuyant sur les touches  et .
3. Sélectionnez la valeur standard à l'aide de , .

Fuseaux horaires

Menu 3.5

À l'aide des touches de navigation gauche/droite, vous pouvez consulter l'heure du méridien de Greenwich (GMT) et des principales villes du monde entier.

L'écran affiche le nom, la date et l'heure actuelle de la ville sélectionnée.

Pour sélectionner le fuseau horaire dans lequel vous vous trouvez, procédez comme suit :

1. Sélectionnez la ville correspondant à votre fuseau horaire en appuyant sur les touches de navigation gauche/droite une ou plusieurs fois. La date et l'heure locales s'affichent.
2. Si vous souhaitez modifier l'affichage de l'heure en mode veille en fonction de l'heure sélectionnée, appuyez sur la touche de fonction gauche et sélectionnez [Définir].

Services +

Menu 3.6

Ce menu dépend de la carte SIM et des services du réseau.

Remarque

- ▶ Si la carte SIM prend en charge les services SAT (SIM Application Toolkit), ce menu correspond au nom de service spécifique de l'opérateur stocké sur la carte SIM.
- ▶ Si la carte SIM ne prend pas en charge les services SAT, ce menu correspond à Profils.

Répertoire

Menu 4.1

Rechercher contact (Menu 4.1.1)

1. Sélectionnez **Rechercher** en appuyant sur la touche de fonction gauche [Répertoire] ou [OK].
2. Saisissez le nom que vous cherchez.

Remarque

- ▶ Pour lancer une recherche instantanée, entrez le premier caractère du nom à rechercher.

3. Pour modifier, supprimer ou copier une entrée ou associer une fonction vocale à une entrée, sélectionnez  [Options]. Les menus suivants apparaissent.

- ▶ **Modifier:** Vous pouvez modifier le nom, le numéro, le groupe, le caractère et l'image en utilisant la touche de navigation.
- ▶ **Ecrire message:** Après avoir trouvé le numéro de votre choix, vous pouvez lui envoyer un SMS/MMS.

- ▶ **Envoyer par Bluetooth:** Vous pouvez envoyer par liaison Bluetooth certaines données du répertoire téléphonique vers les périphériques compatibles avec Bluetooth.

- ▶ **Copier sur le téléphone:** Vous pouvez copier une entrée de la carte SIM vers le téléphone ou du téléphone vers la carte SIM.

- ▶ **Attribuer numéro abrégé:** Pour plus d'informations, reportez-vous au (Menu 4.1.4).

- ▶ **Groupes d'appel:** Vous pouvez entrer vos contacts par groupe.

- ▶ **Supprimer:** Ce sous-menu permet de supprimer une entrée.

Remarque

- ▶ Pour utiliser la fonction d'identification de l'appelant par photo, votre répertoire doit comporter des contacts et la résolution des photos sélectionnées doit être de 72 × 72 pixels. Pour plus d'informations sur l'association de photos à des contacts, reportez-vous à la section Photo.







Ajouter (Menu 4.1.2)

Cette fonction vous permet d'ajouter une entrée à l'annuaire. La capacité de la mémoire du téléphone est de 1 000 entrées. La capacité de la mémoire de la carte SIM dépend de votre fournisseur de services mobiles. En outre, vous pouvez enregistrer 40 caractères de noms dans la mémoire du téléphone et enregistrer des caractères sur la carte SIM (le nombre de caractères dépend de la carte SIM utilisée).

Remarque

- ▶ Le nombre maximum de noms et de numéros qu'il est possible de stocker dépend du type de carte SIM.

1. Sélectionnez **Ajouter** en appuyant sur la touche de fonction gauche  [OK].
2. Sélectionnez la mémoire sur laquelle enregistrer le contact : **SIM** ou **Téléphone**. Si vous choisissez d'enregistrer le contact sur la mémoire du téléphone, vous devez sélectionner le numéro que vous souhaitez définir en tant que numéro principal.

- a. Appuyez sur  [OK] pour entrer un nom.
- b. Appuyez sur  [OK], puis entrez un numéro.
- c. Vous pouvez définir un groupe d'appel pour le contact en appuyant sur , .
- d. Vous pouvez définir une photo au contact en appuyant sur , .



Groupes d'appel (Menu 4.1.3)



Vous pouvez intégrer 20 membres maximum par groupe. Vous pouvez dresser une liste pour 7 groupes.

- ▶ **Liste membres:** Affiche les membres du groupe sélectionné.
- ▶ **Mélodie groupe:** Permet de définir une tonalité spécifique lorsque les membres d'un groupe appellent.
- ▶ **Icone groupe:** Permet de sélectionner l'icône du groupe.
- ▶ **Ajout membre:** Vous pouvez ajouter des membres au groupe. Les groupes ne doivent pas compter plus de 20 membres.

- ▶ **Supprimer membre:** Vous pouvez supprimer un membre d'un groupe. Cependant, le nom et le numéro de cette personne restent enregistrés dans l'annuaire.
- ▶ **Renommer:** Vous pouvez modifier le nom d'un groupe.
- ▶ **Supprimer tous:** Permet de supprimer tous les membres d'un groupe.

N° abrégés (Menu 4.1.4)

Vous pouvez assigner n'importe quelle touche (de  à ) à une entrée de la liste de noms. Vous pouvez appeler directement une personne en appuyant sur cette touche.

1. Ouvrez l'annuaire en appuyant sur la touche  [Répertoire] en mode veille.
2. Accédez à **N° abrégés**, puis appuyez sur  [OK].
3. Pour ajouter une numérotation abrégée, sélectionnez (**Vide**). Recherchez ensuite le nom dans l'annuaire.

4. Après avoir défini le numéro comme numéro abrégé, vous pouvez modifier ou supprimer l'entrée. Vous pouvez également appeler ou envoyer un message avec ce numéro.



Mes numéros (Menu 4.1.5) (dépendant de la carte SIM)

Vous pouvez enregistrer et consulter votre numéro personnel sur votre carte SIM.

Signature (Menu 4.1.6)

Cette option vous permet de créer votre propre carte de visite avec votre nom et un numéro de téléphone portable. Pour créer une carte de visite, appuyez sur la touche de fonction gauche [Ajouter] et renseignez les champs.

Réglages (Menu 4.1.7)

1. Appuyez sur la touche de fonction droite  [Répertoire] en mode veille.
2. Accédez à **Réglages**, puis appuyez sur la touche  [OK].

► Mémoire

Sélectionnez **Mémoire** puis appuyez sur la touche de fonction gauche  [OK].

- Si vous sélectionnez **Toujours demander**, le téléphone vous demande où stocker l'enregistrement lorsque vous ajoutez une entrée.

- Si vous sélectionnez **SIM** ou **Téléphone**, le téléphone enregistre l'entrée sur la carte SIM ou le téléphone automatiquement.

► Affichage

Faites défiler l'affichage pour sélectionner les options d'affichage, puis appuyez sur  [OK].

- **Nom uniquement**: affiche uniquement les noms du répertoire.

- **Nom & Numéro**: Permet d'afficher le nom et le numéro de téléphone dans le répertoire.

- **Avec images**: affiche les noms du répertoire avec les textes et les images.

► Copier tout/Tout déplacer

Vous pouvez copier/déplacer des entrées de la mémoire de la carte SIM vers la mémoire du téléphone et vice versa.

1. Ouvrez l'annuaire en appuyant sur  [Contacts] en mode veille.

2. Accédez à **Copier tout**, puis appuyez sur la touche  [OK] pour ouvrir ce menu.



• **SIM vers téléphone**: Vous pouvez copier l'entrée de la carte SIM vers la mémoire du téléphone.



• **Téléphone vers SIM**: Vous pouvez copier l'entrée de la mémoire du téléphone vers la carte SIM.

► **État Mémoire**: Cela indique l'état de la mémoire de votre carte SIM et de votre téléphone.

► Supprimer répertoire

Vous pouvez supprimer toutes les entrées de la carte SIM ou du téléphone. Cette fonction requiert un code de sécurité.

1. Appuyez sur la touche de fonction droite  [OK] en mode veille et sélectionnez **Supprimer répertoire**, puis appuyez sur  [OK].

2. Sélectionnez ensuite une mémoire à effacer.
3. Saisissez le code de sécurité et appuyez sur la touche de fonction gauche  [OK] ou droite  [Retour].

▶ SDN

Utilisez cette fonction pour accéder à une liste spécifique de services fournis par votre opérateur réseau (si cette fonction est prise en charge par votre carte SIM).

Calendrier

Menu 4.2

Lorsque vous accédez à ce menu, un calendrier apparaît. En haut de l'écran figurent des sections relatives à la date. Lorsque vous changez la date, le calendrier est mis à jour en fonction de la nouvelle date. Vous sélectionnez le jour de votre choix à l'aide d'un curseur en forme de carré. Si une barre apparaît sous le calendrier, cela signifie qu'un agenda ou un mémo est prévu ce jour.

Cette fonction vous aide à vous rappeler vos agendas et mémos. Vous pouvez paramétrer une sonnerie d'alarme pour chaque note que vous enregistrez.

Pour changer le jour, le mois et l'année :

Touche	Description	Touche	Description
 	Tous les ans	 	Toutes les semaines
 	Tous les mois	 	Tous les jours



En mode Calendrier, appuyez sur la touche de fonction gauche  [Options] pour utiliser les fonctions ci-après.



Ajouter (Menu 4.2.1)

Cette fonction vous permet d'ajouter un nouvel agenda et un nouveau mémo pour un jour choisi. Vous pouvez enregistrer jusqu'à 20 notes. Saisissez le sujet puis appuyez sur la touche de fonction gauche  [OK]. Saisissez les données appropriées pour les sections suivantes: **Heure**, **Répéter** et **Alarme**.

Afficher agendas quotidiens

(Menu 4.2.2)

Permet d'afficher la note ou le mémo correspondant au jour choisi. Utilisez ,  pour naviguer dans les listes de notes. Si vous avez défini une alarme pour la note, l'icône d'alarme s'affiche.

Pour afficher les détails de la note, appuyez sur la touche de fonction gauche  [OK]. Appuyez sur  [Options] afin de supprimer ou de modifier la note sélectionnée.

Supprimer anciens (Menu 4.2.3)

Vous pouvez supprimer un ancien agenda qui vous a déjà été indiqué.

Tout supprimer (Menu 4.2.4)

Vous pouvez supprimer toutes les notes.

Aller à date (Menu 4.2.5)

Vous pouvez accéder directement à la date désirée.



Définir sonnerie d'alarme

(Menu 4.2.6)

Vous pouvez définir une alarme pour chaque date sélectionnée.

Mémos

Menu 4.3

1. Sélectionnez le mémo en appuyant sur la touche de fonction gauche  [OK].
2. Si la liste est vide, appuyez sur la touche de fonction gauche  [Ecrire] pour en créer un nouveau.
3. Saisissez le mémo puis appuyez sur la touche de fonction gauche  [OK].

Remarque

- ▶ Appuyez sur  pour modifier le mode de saisie du texte.

Messages

Nouveau message Menu 5.1

Ce menu comprend les fonctions en rapport avec les SMS (Service de messages courts), les MMS (Service de messagerie multimédia), la messagerie vocale, ainsi que les messages de service du réseau.

Écrire SMS (Menu 5.1.1)

Vous pouvez écrire et modifier un message texte, en vérifiant le nombre de pages du message.



1. Accédez au menu **Nouveau message** en appuyant sur la touche de fonction gauche  [OK].
2. Si vous souhaitez rédiger un nouveau message, sélectionnez **Écrire SMS**.
3. Pour faciliter la saisie du texte, utilisez le mode T9.
4. Appuyez sur [Insérer] pour insérer une pièce jointe.

Insérer

- ▶ **Images:** Vous pouvez insérer des images Par défaut ou les photos de Mon dossier qui sont disponibles pour les messages courts.

- ▶ **Sons:** Vous pouvez insérer les sons qui sont disponibles pour les messages courts.
 - ▶ **Modèles SMS:** Vous pouvez utiliser les Modèles SMS prédéfinis dans le téléphone.
 - ▶ **Répertoire:** Vous pouvez insérer les numéros de téléphone ou les adresses électroniques de vos contacts.
 - ▶ **Symbole:** Vous pouvez ajouter des caractères spéciaux.
 - ▶ **Signature:** Vous pouvez ajouter votre carte de visite au message.
5. Si vous voulez définir une option pour votre texte, ou terminer sa rédaction, appuyez sur la touche  [Options].

Options

- ▶ **Envoyer:** Permet d'envoyer des messages texte.
1. Entrez les numéros des destinataires.
 2. Appuyez sur la touche  pour ajouter d'autres destinataires.
 3. Vous pouvez ajouter des numéros de téléphone au carnet d'adresses.
 4. Appuyez sur la touche  après avoir saisi les numéros.

Tous les messages sont enregistrés automatiquement dans la boîte d'envoi, même si l'envoi a échoué.

- ▶ **Enregistrer brouillons:** Permet de stocker les messages dans le menu Brouillons.
- ▶ **Police & Alignement:** Vous pouvez sélectionner la taille et le style de police.
- ▶ **Couleur:** Sélectionnez la **Couleur du premier plan** et de l'arrière-plan.
- ▶ **Ajouter dictionnaire:** Vous pouvez ajouter vos propres mots. Ce menu s'affiche uniquement lorsque le mode édition est Intuitif (T9Abc/T9abc/T9ABC).
- ▶ **Langue du T9:** Sélectionnez la langue pour le mode de saisie T9. Vous pouvez également désactiver le mode de saisie T9 en sélectionnant «T9 désactivé».
- ▶ **Quitter:** Si vous appuyez sur **Quitter** pendant la rédaction d'un message, vous pouvez stopper l'écriture du message et revenir au menu Message. Le message que vous avez rédigé n'est pas enregistré.

Remarque

- ▶ Le téléphone prenant en charge EMS version 5, permet d'envoyer des images en couleur, des sons, des styles de texte, etc. Le correspondant peut ne pas recevoir correctement les photos, les sons ou les styles de texte que vous avez envoyés, si son téléphone ne prend pas en charge de telles options.

Ecrire MMS (Menu 5.1.2)

Vous pouvez écrire et modifier des MMS, en vérifiant la taille du message.

1. Accédez au menu **Nouveau message** en appuyant sur la touche de fonction gauche  [OK].
2. Si vous souhaitez rédiger un nouveau message, sélectionnez **Ecrire MMS**.
3. Vous pouvez créer un nouveau message ou choisir un des modèles de message multimédia déjà créé.

4. Appuyez sur Insérer pour ajouter un élément : Photos, Images, Sons, Mémoire externe, Répertoire, Symbole, Nouvelle photo, Nouveau mémo, Modèles SMS et Signature.

Options

▶ **Envoyer:** Vous pouvez envoyer des MMS à plusieurs destinataires, donner la priorité à votre message, et aussi différer son envoi.

Remarque

▶ Tous les messages sont enregistrés automatiquement dans la boîte d'envoi, même si l'envoi a échoué.

▶ **Aperçu:** Vous pouvez afficher un aperçu des MMS que vous avez rédigés.

▶ **Enregistrer:** Vous pouvez enregistrer des MMS dans la boîte d'envoi ou en tant que modèles.

▶ **Modifier le sujet:** Modifie les MMS choisis.

▶ **Ajouter diapo:** Vous pouvez ajouter une diapo avant ou après la diapo actuelle.

▶ **Aller à la diapo:** Vous pouvez accéder à la diapositive précédente ou suivante.

▶ **Supprimer diapo:** Vous pouvez supprimer les diapositives actuelles.

Format diapo

- **Définir la minuterie:** Vous pouvez définir le minuteur pour la diapositive, le texte, l'image et le son.

- **Échanger texte et images:** Permet de modifier la position des images et du texte dans le message.

▶ **Supprimer pièce jointe:** permet de supprimer les images ou les sons de la diapositive. Cette option n'est disponible que lorsque vous avez ajouté des fichiers multimédia.

▶ **Ajout dictionnaire:** Vous pouvez ajouter vos propres mots. Ce menu s'affiche uniquement lorsque le mode édition est Intuitif (T9Abc/T9abc/T9ABC).

▶ **Langues du T9:** Sélectionnez la langue pour le mode de saisie T9. Vous pouvez également désactiver le mode de saisie T9 en sélectionnant «T9 désactivé».

- ▶ **Quitter:** Vous pouvez revenir au menu Message.

Remarque

- ▶ Si vous sélectionnez une image de 50 Ko lors de la rédaction d'un message multimédia, le chargement dure au moins 10 secondes. En outre, vous ne pouvez activer aucune touche pendant le chargement. Au bout de 10 secondes, vous pouvez rédiger votre message multimédia.

Écrire message e-mail (Menu 5.1.3)

Pour envoyer/recevoir des e-mails, vous devez configurer un compte de messagerie. Reportez-vous à la section E-mail page 58.

1. Vous pouvez saisir jusqu'à 12 adresses e-mail dans les champs À et Cc.

Astuce: Pour saisir « @ », appuyez sur  et sélectionnez « @ ».

2. Saisissez le sujet du message et appuyez sur OK.

3. Après avoir rédigé votre e-mail, appuyez sur la touche de fonction gauche  [Options]. Vous pouvez accéder aux options de menu suivantes :







- ▶ **Envoyer:** permet d'envoyer un e-mail.
- ▶ **Modifier le destinataires:** permet d'ajouter des destinataires.
- ▶ **Modifier le sujet:** permet de modifier l'objet de l'e-mail.
- ▶ **Enregistrer Brouillons:** permet d'enregistrer le message dans le menu Brouillons.
- ▶ **Dictionnaire T9:** permet de sélectionner la langue pour le mode de saisie T9. Vous pouvez également désactiver le mode de saisie T9 en sélectionnant "T9 désactivé".
- ▶ **Quitter :** Si vous sélectionnez cette option pendant la rédaction d'un message, vous êtes renvoyé au menu Message et le message en cours de rédaction n'est pas enregistré.

Remarque

- ▶ Vous pouvez enregistrer jusqu'à 50 messages pour chaque compte de messagerie, soit un total de 150 messages pour les trois comptes réunis. Vous pouvez enregistrer jusqu'à 30 messages dans le dossier Boîte de réception, jusqu'à 5 messages dans les dossiers Boîte d'envoi et Brouillons et jusqu'à 10 messages dans le dossier Envoyé. Lorsque le dossier Brouillons, Boîte d'envoi ou Envoyé est plein et que vous essayez d'enregistrer des messages dans l'un de ces dossiers, le premier message enregistré est automatiquement supprimé.
- ▶ La taille maximum autorisée pour un message est de 300 Ko (pièces jointes comprises) pour l'envoi et de 100 Ko pour la réception. Lorsque vous recevez un message contenant plus de cinq pièces jointes, vous n'en recevez que cinq. Certaines pièces jointes peuvent ne pas s'afficher correctement.

Boîte de réception Menu 5.2

Vous êtes averti lorsque vous recevez des messages. Ils sont stockés dans la Boîte de réception. Les messages de la boîte de réception sont identifiés par des icônes. Pour plus d'informations, reportez-vous aux instructions sur les icônes.

Icone	Instructions sur les icônes
	MMS
	SMS
	Message SIM
	MMS lu
	SMS lu
	Message Push
	Notification de MMS

Si le téléphone affiche 'Pas d'espace pour message SIM', vous devez supprimer tous les messages SIM de votre boîte d'envoi ou boîte de réception.

Si le téléphone affiche 'Pas d'espace pour message', vous pouvez libérer de l'espace dans chaque dossier en supprimant les messages, les médias et les applications.

* Message SIM

Message SIM» signifie que le message a été exceptionnellement stocké sur la carte SIM. Vous pouvez déplacer ce message vers le téléphone.

Pour le message multimédia notifié, vous devez attendre le téléchargement et le traitement du message.

Pour lire un message, sélectionnez un des messages en appuyant sur la touche  [Options] .

- ▶ **Afficher:** Vous pouvez afficher les messages reçus.
- ▶ **Répondre:** Vous pouvez répondre à l'expéditeur
- ▶ **Transférer:** Vous pouvez transférer le message sélectionné à une autre personne.
- ▶ **Supprimer:** Vous pouvez supprimer tous les messages.
- ▶ **Appeler:** Vous pouvez rappeler l'expéditeur.

- ▶ **Informations:** Vous pouvez afficher les informations sur les messages reçus : l'adresse de l'expéditeur, l'objet (uniquement pour les messages multimédias), la date et heure du message, le type, la taille du message.
- ▶ **Tout supprimer:** Vous pouvez supprimer tous les messages.

E-mail

Menu 5.3

Vous pouvez vérifier les e-mails enregistrés, les brouillons, la boîte d'envoi ainsi que les e-mails envoyés. La boîte de réception peut contenir jusqu'à 30 e-mails.

Brouillons

Menu 5.4

En utilisant ce menu, vous pouvez préréglager jusqu'à cinq MMS que vous utilisez fréquemment. Ce menu montre le préréglage de la liste des MMS.







Les options suivantes sont disponibles :

- ▶ **Afficher:** Vous pouvez afficher les MMS.
- ▶ **Modifier:** Permet de modifier le message de votre choix.
- ▶ **Supprimer:** Permet d'effacer le message sélectionné.
- ▶ **Informations:** Pour afficher les informations sur le message.
- ▶ **Tout supprimer:** Permet de supprimer tous les messages de la boîte d'envoi.

Boîte d'envoi

Menu 5.5



Ce menu vous permet d'afficher le message que vous êtes sur le point d'envoyer ou dont l'envoi a échoué. Après avoir été envoyé, le message est automatiquement sauvegardé dans le menu Messages envoyés.

Icone	Instructions sur les icônes
	MMS non envoyé
	MMS envoyés
	MMS livraison confirmée
	SMS non envoyé
	SMS envoyés
	SMS livraison confirmée

- ▶ **Afficher:** Vous pouvez afficher le message
- ▶ **Transférer:** Vous pouvez transférer le message sélectionné à une autre personne.
- ▶ **Supprimer:** Vous pouvez supprimer le message.
- ▶ **Informations:** Vous pouvez vérifier les informations relatives à chaque message.

- ▶ **Tout supprimer:** Vous pouvez supprimer tous les messages de la boîte d'envoi.

Messagerie vocale Menu 5.6

Une fois ce menu sélectionné, il vous suffit d'appuyer sur la touche de fonction gauche  [OK] pour écouter vos messages vocaux. Vous pouvez également maintenir enfoncée la touche , en mode veille, pour écouter vos messages.

Remarque

- ▶ Lorsque vous recevez un message vocal, une icône s'affiche et une alerte sonore est émise. Demandez à votre fournisseur de services plus d'informations sur ses services.

Message d'information



Menu 5.7

(Dépendant du réseau et de l'abonnement)

Les messages du service d'info sont des messages texte fournis par le réseau au GSM. Ils fournissent toutes sortes d'informations générales, telles que des bulletins météorologiques, des informations sur la circulation routière, sur les taxis, sur des cosmétiques ou le cours des actions. Les différents types d'information sont associés à un numéro, ce qui permet de contacter le fournisseur de service en saisissant le numéro correspondant aux informations souhaitées. Une fois un message de service d'information reçu, le message contextuel indique que vous avez reçu un message ou affiche le message directement. Pour afficher à nouveau le message ou non en mode veille, suivez la séquence indiquée ci-dessous ;

Messages

Lire (Menu 5.7.1)

1. Lorsque vous avez reçu un message de service d'information et sélectionné Lire pour afficher le message, celui-ci s'affiche à l'écran. Vous pouvez lire un autre message en défilant à l'aide des touches ,  ou  [OK].
2. Le message reste affiché jusqu'à ce qu'un autre message apparaisse.

Thèmes (Menu 5.7.2)

(dépend du réseau et de l'abonnement)

- ▶ **Ajouter:** Vous pouvez ajouter des numéros de message du service d'information dans la mémoire du téléphone avec son surnom.
- ▶ **Voir liste:** Vous pouvez visualiser les numéros de message du service d'information que vous avez ajoutés. Si vous appuyez sur la touche  [Options], vous pouvez modifier et supprimer la catégorie du message d'information que vous avez ajoutée.

- ▶ **Liste active:** Vous pouvez sélectionner les numéros de message du service d'information dans la liste active. Si vous activez un numéro de service d'information, vous pouvez recevoir les messages envoyés depuis ce numéro.

Modèles

Menu 5.8

Modèles SMS (Menu 5.8.1)

Vous disposez de 6 modèles de SMS.

- **Rappelez-moi SVP**
- **Je suis en retard, J'arriverai à**
- **Où êtes-vous?**
- **Je suis en route**
- **Urgent. Appelez-moi.**
- **Je t'aime**

Modèles MMS (Menu 5.8.2)

Vous disposez des options suivantes.

- ▶ **Afficher:** Vous pouvez afficher les modèles MMS.
- ▶ **Supprimer:** Vous pouvez supprimer les modèles MMS.
- ▶ **Ajouter:** Permet d'ajouter de nouveaux modèles MMS.
- ▶ **Ecrire message:** Vous pouvez composer et envoyer des MMS.
- ▶ **Modifier:** Vous pouvez modifier les modèles MMS.
- ▶ **Tout supprimer:** Permet de supprimer tous les modèles MMS.

Réglages

Menu 5.9

SMS (Menu 5.9.1)

- ▶ **Types de message:**
Texte, Voix, Fax, Télécopie, X.400, E-mail, ERMES
Généralement, le type de message est défini sur **Texte**. Vous pouvez convertir votre texte dans d'autres formats. Contactez votre fournisseur de service pour connaître la disponibilité de cette fonction.
- ▶ **Durée de validité:** Ce service du réseau vous permet de définir la durée de stockage de vos messages texte dans le centre de messages.
- ▶ **Accusé de réception:** Si vous avez défini sur **Oui**, vous pouvez vérifier que votre message a été reçu.
- ▶ **Réponse en cours de chargement:** Lorsqu'un message est envoyé, les destinataires peuvent répondre et reporter le coût de la réponse sur votre facture téléphonique.

Messages

- ▶ **Centre SMS:** Si vous souhaitez envoyer le message texte, vous pouvez recevoir l'adresse du centre SMS via ce menu.

MMS (Menu 5.9.2)

- ▶ **Priorité:** Vous pouvez définir la priorité du message sélectionné.
- ▶ **Durée de validité:** Ce service du réseau vous permet de définir la durée de stockage de vos MMS dans le centre de messages.
- ▶ **Objet:** Vous pouvez saisir l'objet des MMS lorsque ce menu est activé.
- ▶ **Accusé de réception:** Si vous avez défini cette option sur **Oui** dans ce menu, vous pouvez vérifier que votre message a été correctement envoyé.
- ▶ **Récupération automatique:** Si vous sélectionnez **Actif** vous recevrez les MMS automatiquement. Si vous sélectionnez **Désactivé**, vous recevrez uniquement un message de notification dans la boîte de réception. Vous pourrez ensuite vérifier cette notification. Si vous sélectionnez **Oui**

sauf à l'étranger, les MMS que vous recevez dépendent du réseau local.

- ▶ **Profils:** Si vous sélectionnez serveur de MMS, vous pouvez définir l'URL au serveur de MMS.

▶ Messages autorisés

Personnels: Message personnel.

Publicités: Message commercial.

Informations: Informations nécessaires.

E-mail (Menu 5.9.3)

Ce menu permet de modifier, de supprimer et d'ajouter un compte e-mail.

▶ Compte

Vous pouvez configurer jusqu'à 3 comptes e-mail en sélectionnant Ajouter nouveau. **En utilisant le menu Modifier, vous pouvez définir les valeurs suivantes.**

Définir en tant que valeur par défaut

Modifier

- **Titre** : nom de compte.

- **ID utilisateur** : saisissez votre ID de messagerie.
 - **Mot de passe**: saisissez votre mot de passe de messagerie.
 - **Adresse e-mail**: saisissez l'adresse e-mail donnée par votre fournisseur de services.
 - **Serveur sortant**: saisissez l'adresse SMTP et le numéro de port de l'ordinateur qui envoie vos e-mails.
 - **Serveur messages entrants**: saisissez l'adresse POP3 et le numéro de port de l'ordinateur qui reçoit vos messages.
 - **Laisser le message sur le serveur**: sélectionnez Oui pour laisser les messages sur le serveur.
 - **Insérer la signature**: sélectionnez Oui pour ajouter une signature aux e-mails.
 - **Point d'accès**: vous permet de sélectionner un point d'accès dans la liste.
 - **Numéro de port SMTP**: vous permet de modifier le numéro de port SMTP.
- **Numéro port POP3**: vous permet de modifier le numéro de port POP3.
 - **ID/PW serveur sortant**: Entrez l'ID et le mot de passe pour l'envoi d'e-mails.
- Supprimer**: permet de supprimer de la liste le compte sélectionné.
- ▶ **Point d'accès**
- Vous pouvez modifier les points d'accès. Des points d'accès par défaut pour différents opérateurs sont enregistrés dans la mémoire du téléphone.
- Titre**: nom du point d'accès.
- APN**: saisissez l'APN du point d'accès.
- ID utilisateur**: saisissez l'ID utilisateur de votre point d'accès.
- Mot de passe**: saisissez le mot de passe de votre point d'accès.
- Adresse DNS**: définissez l'adresse DNS.
- ▶ **Signature**
- Vous pouvez créer votre signature.

Numéro boîte vocale (Menu 5.9.4)

Vous pouvez recevoir des messages vocaux si cette fonction est prise en charge par le fournisseur de service réseau. Lorsqu'un nouveau message arrive dans la boîte vocale, le symbole apparaît à l'écran. Veuillez demander à votre fournisseur de service réseau plus d'informations sur ses services afin de configurer le téléphone en conséquence.

- ▶ **Numéro abrégé:** Vous pouvez écouter la boîte vocale en sélectionnant Numéro abrégé.
- ▶ **Depuis l'étranger:** Même si vous êtes à l'étranger, vous pouvez écouter la boîte vocale si le service itinérant est pris en charge.

Message d'information (Menu 5.9.5)

▶ **Charger**

Oui: Si vous sélectionnez ce menu, votre téléphone recevra les messages de service d'information.

Non: Si vous sélectionnez ce menu, votre téléphone ne recevra plus les messages de service d'information.

▶ **Alerte**

Oui: Votre téléphone émettra un bip à la réception des numéros de message du service d'information.

Non: Votre téléphone n'émettra pas de bip à la réception des messages du service d'information.

▶ **Langues**

Vous pouvez sélectionner la langue voulue en appuyant sur [Activé/Désactivé]. Les messages du service d'information s'affichent désormais dans la langue que vous avez sélectionnée.

Messages Push (Menu 5.9.6)

Vous pouvez définir cette option selon que vous souhaitez recevoir les messages Push ou non.

Photos

Menu 6.1

Cette application vous permet de prendre des photos. Vous pouvez prendre une photo au format de votre choix et l'utiliser dans votre répertoire, pour votre écran d'accueil ou à d'autres fins. Dès que vous avez pris la photo, vous pouvez l'envoyer par MMS ou message électronique.

Appuyez sur la touche de fonction gauche [Options] pour afficher les options de menu contextuel suivantes.

- ▶ **Luminosité:** détermine le degré de luminosité.
- ▶ **Taille:** détermine la taille d'une image.
- ▶ **Retardateur:** détermine le délai d'attente avant la prise de photo.
- ▶ **Qualité:** détermine la qualité d'une image.
- ▶ **Avec balance:** détermine la balance des blancs.
- ▶ **Album:** affiche les photos qui ont été prises.
- ▶ **Quitter:** Permet de quitter le mode de Photo.

- ▶ **Mode:** permet d'activer la photographie en rafale, ou en vue fixe.
- ▶ **Effet:** détermine les effets spéciaux
- ▶ **Flash:** détermine le fonctionnement du flash.
- ▶ **Zoom:** détermine la puissance du zoom.

Remarque

- ▶ Les vues fixes sont disponibles uniquement pour une résolution de 176 × 220 pixels.
- ▶ La prise de photos en rafale est disponible uniquement pour une résolution de 320 × 240 ou 640 × 480 pixels.
- ▶ Pour utiliser la fonction d'identification de l'appelant par photo, la résolution des photos à associer aux contacts doit être de 72 × 72 pixels.

Remarque

- ▶ Lorsque vous avez pris et enregistré la photo, allez dans Contacts, puis sélectionnez le contact auquel associer la photo ou sélectionnez Ajouter nouveau pour créer un nouveau contact (notez qu'une photo peut être associée aux contacts stockés sur la carte SIM uniquement et non à ceux de la carte mémoire).
- ▶ Sélectionnez Modifier. Si vous ne souhaitez pas modifier le nom, appuyez sur OK, puis utilisez les touches de navigation pour sélectionner l'image de votre choix.
- ▶ Utilisez les touches ◀ et ▶ pour vous déplacer et sélectionner les photos de votre choix (notez que seules les photos ayant une résolution de 72 x 72 pixels sont répertoriées).
- ▶ Une fois que vous avez choisi la photo à associer au contact, appuyez sur la touche de fonction gauche pour l'enregistrer dans le profil du contact.
- ▶ La photo s'affichera dès que vous recevrez un appel de ce contact (sauf si ce dernier choisit de masquer son numéro).

Caméra vidéo

Menu 6.2

Cette application vous permet d'enregistrer un clip vidéo. Vous pouvez lire un fichier vidéo enregistré pendant que vous utilisez cette fonction. Dès la fin de l'enregistrement, vous pouvez envoyer le clip vidéo par MMS ou message électronique.

Appuyez sur la touche de fonction gauche [Options] pour afficher les options de menu contextuel suivantes.

- ▶ **Luminosité:** détermine le degré de luminosité.
- ▶ **Taille:** détermine la taille d'enregistrement de la vidéo.
- ▶ **Retardateur:** détermine la durée avant le début de l'enregistrement.
- ▶ **Qualité:** détermine la qualité d'un clip vidéo.
- ▶ **Avec balance:** détermine la balance des blancs de la vidéo.
- ▶ **Durée d'enregistrement:** détermine le temps d'enregistrement de la vidéo.
- ▶ **Quitter:** Permet de quitter le mode de Caméra vidéo.

- ▶ **Effet:** Permet de déterminer les effets spéciaux appliqués au clip vidéo
- ▶ **Flash:** détermine le fonctionnement du flash.
- ▶ **Zoom:** détermine la puissance du zoom.

Mémo vocal

Menu 6.3

La fonction Mémo vocal permet d'enregistrer jusqu'à 20 messages vocaux ; chaque mémo peut durer jusqu'à 20 secondes.

Enregistrer (Menu 6.3.1)

Vous pouvez enregistrer un mémo vocal dans le menu Mémo vocal.

1. Une fois l'enregistrement démarré, l'enregistrement du message et le temps restant sont affichés.
2. Pour arrêter l'enregistrement, appuyez sur la touche de fonction gauche  [Enreg.].

3. Entrez le titre du mémo vocal, puis appuyez sur la touche de fonction gauche  [OK].

Voir liste (Menu 6.3.2)

Le téléphone affiche la liste des mémos vocaux. Vous pouvez écouter, Envoyer par MMS et supprimer le mémo vocal enregistré.

- ▶ **Ecouter:** permet d'écouter le mémo vocal enregistré.
- ▶ **Envoyer:** permet d'envoyer des MMS et des e-mails.
- ▶ **Supprimer:** permet de supprimer un mémo vocal.
- ▶ **Tout supprimer:** permet de supprimer tous les mémos vocaux.

MP3

Menu 6.4

Le KG800 est équipé d'un lecteur MP3 intégré. Vous pouvez écouter de la musique enregistrée au format MP3 dans la mémoire de votre téléphone, en utilisant un kit piéton compatible ou le haut-parleur interne.

Remarque

- ▶ En raison de la petite taille du haut-parleur, dans certains cas, des distorsions peuvent se produire, notamment lorsque le volume est au niveau maximum et lorsque les basses sont très présentes. Nous vous recommandons d'utiliser le kit piéton stéréo pour profiter pleinement de votre musique.

Le lecteur audio prend en charge :

- **MPEG-1 Layer III:** fréquence d'échantillonnage max.: 48 KHz, débit binaire : de 32 Kbps à 192 Kbps, stéréo
- **MPEG-2 Layer III:** fréquence d'échantillonnage max. : 24 KHz, débit binaire: de 32 Kbps à 160 Kbps, stéréo
- **AAC:** formats ADIF, ADTS (fréquence d'échantillonnage jusqu'à 48 KHz)
- **AAC+: V1: (débit binaire 16-128 Kops)
V2: (débit binaire 16-48 Kops)**
(fréquence d'échantillonnage comprise entre 8 KHz et 48 KHz)

- **MP4, M4A:** fréquence d'échantillonnage comprise entre 8 KHz et 48 KHz, débit binaire jusqu'à 320 Kops en stéréo.
- **WMA:** fréquence d'échantillonnage comprise entre 8 KHz et 48 KHz, débit binaire jusqu'à 320 Kops en stéréo.

Remarque

- ▶ Le modèle KG800 ne prend pas en charge le débit variable des fichiers MP3 et AAC. En conséquence, le format de fichier MP3 à débit variable ne peut être converti en AAC.

Vous pouvez transférer des fichiers MP3 d'un ordinateur compatible vers la mémoire de votre téléphone portable à l'aide du mode de stockage de masse. Lorsque vous connectez le téléphone au PC à l'aide du câble USB (fourni avec votre téléphone), il apparaît comme disque amovible dans l'Explorateur Windows. Si vous utilisez le système d'exploitation Win98 SE, vous devrez installer le pilote de stockage de masse pour Windows 98 depuis le CD-ROM.

Remarque

- ▶ Le PC utilisé doit fonctionner sous Windows 98 Second Edition, Windows 2000, Windows ME ou Windows XP.
- ▶ Outre la possibilité de télécharger des fichiers MP3 vers votre téléphone, vous pouvez également télécharger sur un ordinateur les photos prises avec votre téléphone, à l'aide du câble USB fourni. Vous pouvez également gérer votre répertoire, votre agenda ainsi que vos mémos depuis votre ordinateur. Contactez votre revendeur agréé pour connaître les accessoires disponibles.
- ▶ Pour télécharger des fichiers MP3 sous Windows 2000, nous vous conseillons de définir les options de dossier comme suit : Mode Web
→ Utiliser les dossiers classiques de Windows(l).

Ce menu vous permet d'afficher la liste d'écoute dans son intégralité. Vous pouvez basculer d'une piste à l'autre en appuyant sur la touche de navigation. De plus le menu Option vous permet de supprimer ou d'afficher les informations d'un fichier sélectionné.

1. **Aller au lecteur MP3:** accède au lecteur MP3.

Appuyez sur la touche de fonction gauche  [Options] pour accéder aux menus suivants :

- ▶ **Afficher la liste d'écoute:** Vous permet de sélectionner un autre fichier MP3 tout en écoutant de la musique.
- ▶ **Répétition de plage:** cette fonction permet de répéter la zone musicale souhaitée en appuyant sur la touche d'activation du menu.
- ▶ **Définir comme sonnerie:** ce menu vous permet de définir le fichier MP3 en tant que sonnerie. Vous pouvez également le définir comme sonnerie dans le profil.

► Réglages

- **Equalizer**

Ce menu vous permet d'ajuster l'equalizer en écoutant la musique. Ce téléphone comprend six menus prédéfinis. Lorsque vous accédez à ce menu, la valeur actuelle de l'equalizer s'affiche.

- **Mode de lecture**

Ce menu vous permet de définir le mode de lecture.

- **Lecture aléatoire**

Vous pouvez écouter tous les fichiers MP3 au hasard

- **Effets visuels**

Vous pouvez sélectionner les menus suivants : Arc-en-ciel, Basic et Bleu.

2. **Supprimer**: supprime le fichier sélectionné.

3. **Afficher les détails**: affiche les informations relatives au fichier sélectionné.

4. **Tout supprimer**: supprime tous les fichiers.

Remarque

► Le contenu musical est protégé par un copyright conformément aux traités internationaux et aux législations nationales sur le copyright. La copie ou la reproduction d'un contenu musical peut donc être soumise à l'obtention d'autorisations ou de licences particulières. Dans certains pays, la législation en vigueur interdit la copie à usage privé de tout contenu protégé par un copyright. Veuillez vous conformer à la législation de votre pays de résidence avant d'utiliser un tel contenu.

Mon album

Menu 6.5

Vous pouvez visualiser et envoyer des photos. De plus, vous pouvez définir l'image comme fond d'écran.

- ▶ **Vue multiple:** permet d'afficher jusqu'à 9 miniatures à l'écran.
- ▶ **Envoyer par e-mail:** permet d'envoyer un fichier inférieur à 300Ko par e-mail.
- ▶ **Envoyer par Bluetooth:** permet d'envoyer une image par Bluetooth.
- ▶ **Écrire MMS:** permet d'écrire et envoyer des MMS suivant leur taille.
- ▶ **Définir comme fond d'écran:** permet de définir une image en tant que fond d'écran.
- ▶ **Diaporama:** permet d'afficher les images sous forme de diaporama.
- ▶ **Supprimer:** permet de supprimer une image.
- ▶ **Modifier le titre:** permet de modifier le titre d'une image.
- ▶ **Informations:** permet d'afficher des informations sur l'image enregistrée.

Remarque

- ▶ L'album de photos ne contient que les photos prises par l'appareil photo du téléphone.

Mes vidéos

Menu 6.6

Vous pouvez aussi regarder les vidéos enregistrées dans la mémoire.

- ▶ **Lire:** permet de lire le fichier vidéo en appuyant sur la touche OK ou en sélectionnant Lire dans le menu Options.
- ▶ **Envoyer par Bluetooth:** permet d'envoyer le fichier sélectionné vers un autre périphérique via Bluetooth
- ▶ **Renommer:** permet de renommer le fichier sélectionné.

- ▶ **Supprimer:** permet de supprimer un fichier.
- ▶ **Tout supprimer:** permet de supprimer tous les fichiers de la liste.
- ▶ **Informations:** permet d'afficher les informations sur le fichier.

Réglages

Menu 6.7

Photo (Menu 6.7.1)

- ▶ **Enregistrement automatique:** si vous sélectionnez Oui, les images seront automatiquement enregistrées sans que la barre de menus ne s'affiche.
- ▶ **Supprimer toutes photos:** permet de supprimer toutes les photos enregistrées.

Caméra vidéo (Menu 6.7.2)

- ▶ **Supprimer toutes vidéos:** permet de supprimer toutes les vidéos enregistrées.

Ce menu dépend de la SIM et des services du réseau. Vous avez accès à différents services WAP (Wireless Application Protocol : protocole d'application sans fil), tels que les services bancaires en ligne, les actualités, la météo et le trafic aérien. Tous ces services ont été spécialement conçus pour les téléphones portables et sont gérés par des fournisseurs de services WAP.

Consultez votre opérateur réseau et/ou votre fournisseur de services pour plus d'informations sur la disponibilité et les tarifs des services WAP proposés. Vous obtiendrez également les instructions nécessaires à l'utilisation de ces services.



Une fois la connexion établie, la page d'accueil s'affiche. Son contenu dépend du fournisseur de services. Pour quitter le navigateur à tout moment, appuyez sur la touche (⏏). Le téléphone repasse alors en mode veille.

Utilisation du navigateur WAP

Vous pouvez surfer sur le WAP à l'aide des touches du téléphone ou du menu du navigateur WAP.

Utilisation des touches du téléphone

Lorsque vous surfez sur Internet, les touches du téléphone ont d'autres propriétés qu'en mode téléphone.

Touche	Description
	Permettent de faire défiler chaque ligne de la zone de contenu
	Permet de revenir à la page précédente
	Permet de sélectionner des options et de confirmer des actions

Utilisation du menu du navigateur WAP

De nombreuses options sont disponibles lors de la navigation sur Internet mobile.

Remarque

- ▶ Les menus votre navigateur WAP peuvent varier en fonction de la version de votre navigateur.

Page d'accueil

Menu 7.1

Ce menu permet d'accéder à la page d'accueil. La page d'accueil est le site qui se trouve dans le profil activé. Elle est définie par l'opérateur par défaut si vous ne l'avez pas fait dans le profil activé.

- ▶ **Ajouter:** permet de créer un nouveau favori.
- ▶ **Modifier:** permet de modifier l'URL et/ou le titre du favori sélectionné.
- ▶ **Supprimer:** permet de supprimer le favori sélectionné.
- ▶ **Tout supprimer:** permet de supprimer tous les favoris.

Favoris

Menu 7.2

Ce menu permet de stocker l'URL de vos pages Web préférées pour y accéder facilement ultérieurement.

Pour créer un favori

1. Appuyez sur la touche de fonction gauche  [Options].
2. Appuyez sur la touche de fonction gauche [OK].
3. Après avoir saisi l'URL et le titre souhaités, appuyez sur la touche OK.

Une fois un favori sélectionné, vous avez accès aux options suivantes.

- ▶ **Se connecter:** permet de se connecter au favori sélectionné.

Accéder à l'URL

Menu 7.3

Vous pouvez vous connecter directement au site de votre choix. Après avoir saisi une URL, appuyez sur la touche OK.

Réglages

Menu 7.4

Vous pouvez définir le profil, le cache, le cookie et les informations de sécurité liés au service Internet.

Profils (Menu 7.4.1)

Un profil est constitué des informations réseau requises pour se connecter au WAP. Chaque profil comporte les sous-menus suivants :

- ▶ **Activer:** permet d'activer le profil sélectionné.
- ▶ **Réglages:** permet de modifier les paramètres WAP du profil sélectionné.
- **Page d'accueil:** permet d'entrer l'adresse (URL) d'un site que vous souhaitez utiliser comme page d'accueil. Vous n'avez pas besoin d'entrer la formule «http://» au début de chaque URL : le navigateur WAP l'insère automatiquement.
- **Type service:** permet de définir le service de données de support.
 1. Données
 2. GPRS
- **Réglages de données:** accessible uniquement si vous sélectionnez le réglage Données comme type de service.

Numéro d'appel: entrez le numéro de téléphone à composer pour accéder à la passerelle WAP.

ID utilisateur: identité des utilisateurs pour votre serveur de composition (et NON pour la passerelle WAP).

Mot de passe: mot de passe requis par votre serveur de composition (et NON par la passerelle WAP) afin de vous identifier.

Type d'appel: permet de sélectionner le type d'appel de données, Analogique ou ISDN.

Temps d'attente: vous devez entrer une période d'attente. Le service de navigation WAP devient indisponible si aucune donnée n'est entrée ou transférée au cours de la période définie.

- **Réglages GPRS:** les paramètres de ce service ne sont disponibles que si vous avez sélectionné GPRS comme type de service.

APN: permet d'entrer l'APN du service GPRS.

ID utilisateur: identité des utilisateurs pour votre serveur APN.

Mot de passe: mot de passe requis par votre serveur APN.

- Paramètres proxy

Proxy: Permet d'activer ou de supprimer le proxy.

Adresse IP: permet d'entrer l'adresse IP du serveur proxy auquel vous accédez.

Numéro de port: Permet d'entrer le numéro de port du proxy.

- Paramètres DNS

Serveur principal: permet d'entrer l'adresse IP du serveur DNS principal auquel vous accédez.

Serveur secondaire: permet d'entrer l'adresse IP du serveur DNS secondaire auquel vous accédez.

- ▶ **Renommer:** permet de modifier le nom du profil.
- ▶ **Ajouter:** permet d'ajouter un nouveau profil.
- ▶ **Supprimer:** permet de supprimer de la liste le profil sélectionné.

Cache (Menu 7.4.2)

Les informations et les services auxquels vous avez accédé sont enregistrés dans la mémoire cache du téléphone.

Cookies (Menu 7.4.3)

Les informations et les services auxquels vous avez accédé sont enregistrés dans la mémoire cookie du téléphone.

Effacer cache (Menu 7.4.4)

Permet d'effacer toutes les données enregistrées dans le cache.

Remarque

- ▶ La mémoire cache est une mémoire tampon utilisée pour enregistrer des données de façon temporaire.

Supprimer cookie (Menu 7.4.5)

Permet d'effacer toutes les données enregistrées dans le cookie.

Sécurité (Menu 7.4.6)

Une liste répertoriant les certificats disponibles s'affiche.

- ▶ **Autorité:** permet de consulter la liste des certificats d'autorité stockés dans votre téléphone.
- ▶ **Personnel:** permet de consulter la liste des certificats personnels stockés dans votre téléphone.

Jeux et applis

Menu 8.1

Jeux et applis (Menu 8.1.1)

- **Jeux par défaut:** dans ce menu, vous pouvez gérer les applications Java installées sur votre téléphone. Vous pouvez lire ou supprimer les applications téléchargées ou définir l'option de connexion. Les applications téléchargées sont organisées en dossiers. Appuyez sur la touche de fonction gauche  [Options et OK] pour ouvrir le dossier sélectionné ou lancer l'application sélectionnée.

Après avoir sélectionné un dossier, appuyez sur [Options]. Les sous-menus disponibles pour plusieurs options apparaissent.

- ▶ **Ouvrir:** Vous pouvez afficher les jeux stockés.
- ▶ **Nouveau dossier:** Crée un dossier.

Java™ est une technologie développée par Sun Microsystems. À l'instar des applications Java que vous téléchargez à l'aide des navigateurs standard Netscape ou MS Internet Explorer, les applications Java peuvent être téléchargées à l'aide d'un téléphone WAP. Selon votre fournisseur de services, tous les programmes basés sur Java, tels que les jeux Java, peuvent être téléchargés et exécutés sur un téléphone. Une fois téléchargés, les programmes Java apparaissent dans le menu **Jeux et applis**, dans lequel vous pouvez les sélectionner, les exécuter ou les supprimer. Les fichiers de programme Java sont enregistrés dans votre téléphone au format. JAD ou .JAR.

Profils (Menu 8.1.2)

Un profil est constitué des informations réseau requises pour se connecter à Internet.

Si vous souhaitez afficher les détails du profil, veuillez vous reporter au (Menu 7.4.1).

Remarque

- ▶ Les fichiers JAR sont des programmes Java au format compressé et les fichiers JAD sont des fichiers de description contenant toutes les informations nécessaires. À partir du réseau, il vous est possible d'afficher toutes les informations du fichier JAD avant de télécharger le programme.
- ▶ Même si elles sont construites en langage standard (J2ME), toutes les applications Java ne sont pas compatibles avec tous les téléphones car elles utilisent des bibliothèques spécifiques. Le logiciel peut être bloqué for s'activer automatiquement lorsque vous téléchargez des applications Java qui n'ont pas été développées spécifiquement pour le téléphone auquel ce manuel fait référence. Dans ce cas, il est nécessaire de redémarrer votre téléphone. Nous souhaitons rappeler que ces problèmes sont causés par des applications incompatibles et ne sont pas dus à un quelconque dysfonctionnement du produit.

ATTENTION!

Seuls les programmes J2ME (Java 2 Micro Edition) peuvent être exécutés sur un téléphone. Les programmes J2SE (Java 2 Standard Edition) ne fonctionnent que sur PC.

Une nouvelle fonction LG fantastique

Le KG800 comporte une fonction de stockage de masse. Si vous le connectez à l'aide du câble USB, vous pouvez l'utiliser comme disque amovible et télécharger des fichiers MP3, des photos, des vidéos, des fichiers texte, etc. Il suffit de connecter le câble USB pour effectuer des transferts PC-téléphone très rapides.

Cette fonction ne nécessite l'installation d'aucun logiciel supplémentaire.

1. Lorsque l'écran de veille s'affiche, reliez le PC et le téléphone à l'aide du câble USB. Le PC reconnaît le téléphone en quelques secondes.
2. Le téléphone affiche alors le message « USB » à l'écran.

- Le téléphone est identifié en tant que « Disque amovible » dans le dossier Poste de travail. Le PC traite le KG800 comme un lecteur standard vous permettant de télécharger des fichiers vers et depuis sa mémoire. Vous pouvez au choix utiliser la fonction glisser-déposer ou les fonctions copier et coller de Windows pour transférer les données.
- Cliquez deux fois sur « Disque amovible » pour l'ouvrir. Un dossier nommé Mes supports s'affiche. Il contient 5 autres dossiers. N'interrompez pas la connexion lorsqu'un transfert est en cours, vous risqueriez d'endommager la mémoire et de corrompre le fichier.
- Lorsque vous souhaitez déconnecter le téléphone du PC, utilisez la fonction de déconnexion de Windows, puis débranchez le câble USB du téléphone.
 - Tous les appels reçus en mode de stockage de masse sont rejetés. Une fois le téléphone déconnecté du PC, le KG800 affiche les informations relatives aux appels en absence.

Mes supports

Le dossier Mes supports contient les 5 dossiers suivants; Musique, Autres, Photos, Texte et Vidéos.

Ne modifiez pas les noms de ces dossiers : le téléphone ne pourrait plus reconnaître leur contenu.

Musique

- Ce dossier vous permet de stocker des fichiers musicaux.
- Les formats pris en charge sont les suivants : MP3, AAC, AAC+, AAC++, WMA, MP4 (audio) et Wav.
- Écoutez les fichiers contenus dans ce dossier grâce au lecteur MP3 et aux fonctions de liste d'écoute du téléphone.
- Le téléphone ne pourra pas localiser et lire les fichiers MP3 enregistrés dans un autre dossier.
- De même, ne créez pas de sous-dossier dans ce dossier car le téléphone ne pourra pas retrouver les fichiers MP3 que vous y placerez. Le lecteur ne pourra donc pas les lire non plus.

- ▶ Pour définir un fichier MP3 comme sonnerie, procédez comme suit : sélectionnez Options > Aller au lecteur MP3 > Options > Définir en tant que sonnerie.

Autres

- ▶ Vous pouvez stocker tous types de fichiers dans ce dossier. Ce dossier est utilisé principalement pour le transfert de fichiers d'un PC vers un autre.
- ▶ Le téléphone permet de prévisualiser des fichiers JPG (taille max. : 460 Ko) et GIF (taille max. : 100 Ko).
- ▶ Vous pouvez définir une image comme fond d'écran si sa taille est inférieure à 30 Ko. Pour les autres formats, vous devez utiliser PC Suite.

Photos

- ▶ Ce dossier permet de stocker les photos prises à l'aide de l'appareil photo du téléphone.
- ▶ Les photos chargées depuis votre PC dans ce dossier ne seront pas disponibles dans l'album de photos ou dans le dossier Mes photos du

téléphone. Nous vous conseillons donc de ne pas télécharger de photos dans ce dossier.

Texte

- ▶ Ce dossier prend en charge les fichiers texte. Si vous y placez des fichiers qui ne sont pas au format texte, le téléphone ne les affiche pas.

Vidéos

- ▶ Vous pouvez télécharger des vidéos prises à l'aide de la caméra vidéo de votre téléphone vers un PC et vous pouvez charger de nouvelles vidéos vers votre téléphone.
- ▶ Ce dossier prend en charge le format de fichier 3GP.
- ▶ Tant que la mémoire n'est pas saturée, vous pouvez télécharger des fichiers de toute taille.
- ▶ Pour accéder aux fichiers stockés dans ce dossier, procédez comme suit : sélectionnez Menu > Multimédia > Album vidéo.

Vidéos

Menu 8.2

Affiche la liste des fichiers 3GP et MP4.

- ▶ **Lire:** vous pouvez lire un fichier vidéo en appuyant sur la touche OK ou en sélectionnant Lire dans le menu Options.
- ▶ **Envoyer par Bluetooth:** permet d'envoyer le fichier sélectionné vers un autre périphérique via une connexion Bluetooth.
- ▶ **Renommer:** permet de renommer le fichier sélectionné. La longueur maximum est de 100 caractères et vous ne pouvez pas modifier l'extension du fichier.

AVERTISSEMENT!

*Les caractères suivants ne sont pas autorisés :
\\/:*?"<>|*

- ▶ **Supprimer:** permet de supprimer un fichier.
- ▶ **Tout supprimer:** permet de supprimer tous les fichiers de la liste.
- ▶ **Informations:** permet d'afficher les informations sur un fichier.

Photos

Menu 8.3

Affiche la liste des fichiers JPG.

- ▶ **Afficher:** vous pouvez afficher un fichier JPEG en appuyant sur la touche OK ou en sélectionnant Afficher dans le menu Options.

Remarque

- ▶ Vous ne pouvez pas afficher de fichier JPG dont la taille dépasse 460 Ko.
- ▶ **Envoyer par MMS:** Vous pouvez composer et envoyer des MMS.
- ▶ **Envoyer par e-mail:** permet d'envoyer par e-mail le fichier sélectionné vers un autre périphérique, à condition que la taille de ce fichier ne dépasse pas 300 Ko.
- ▶ **Envoyer par Bluetooth:** permet d'envoyer le fichier sélectionné vers un autre périphérique via une connexion Bluetooth.

Remarque

- ▶ Pour définir un fichier .JPG (JPEG) du dossier Photo comme fond d'écran, accédez à l'album de photos dans le menu Multimédia et sélectionnez Définir comme fond d'écran dans le menu Options.
- ▶ **Renommer:** permet de renommer le fichier sélectionné. La longueur maximum est de 100 caractères et vous ne pouvez pas modifier l'extension du fichier.
- ▶ **Supprimer:** permet de supprimer un fichier.
- ▶ **Tout supprimer:** permet de supprimer tous les fichiers de la liste.
- ▶ **Informations:** permet d'afficher les informations sur un fichier.

Musique

Menu 8.4

Affiche la liste des fichiers MP3, MP4, AAC, M4A et WMA.

- ▶ **Lire:** vous pouvez lire un fichier vidéo en appuyant sur la touche OK ou en sélectionnant Lire dans le menu Options.
- ▶ **Envoyer par Bluetooth:** permet d'envoyer le fichier sélectionné vers un autre périphérique via une connexion Bluetooth.
- ▶ **Renommer:** permet de renommer le fichier sélectionné. La longueur maximum est de 100 caractères et vous ne pouvez pas modifier l'extension du fichier.
- ▶ **Supprimer:** permet de supprimer un fichier.
- ▶ **Tout supprimer:** permet de supprimer tous les fichiers de la liste.
- ▶ **Informations:** permet d'afficher les informations sur un fichier.

Texte

Menu 8.5

Affiche la liste des fichiers texte.

- ▶ **Afficher:** vous pouvez afficher un fichier JPEG en appuyant sur la touche OK ou en sélectionnant Afficher dans le menu Options.

Remarque

▶ Vous ne pouvez pas afficher de fichier JPG dont la taille dépasse 460 Ko.

- ▶ **Envoyer par e-mail:** permet d'envoyer par e-mail le fichier sélectionné vers un autre périphérique, à condition que la taille de ce fichier ne dépasse pas 300 Ko.
- ▶ **Envoyer par Bluetooth:** permet d'envoyer le fichier sélectionné vers un autre périphérique via une connexion Bluetooth.
- ▶ **Renommer:** permet de renommer le fichier sélectionné. La longueur maximum est de 100 caractères et vous ne pouvez pas modifier l'extension du fichier.

- ▶ **Supprimer:** permet de supprimer un fichier.
- ▶ **Tout supprimer:** permet de supprimer tous les fichiers de la liste.
- ▶ **Informations:** permet d'afficher les informations sur un fichier.

Images

Menu 8.6

Une fois l'image sélectionnée, appuyez sur la touche gauche  [Afficher] et choisissez l'une des options suivantes :

- ▶ **Définir comme fond d'écran:** permet de définir l'image sélectionnée comme fond d'écran.
- ▶ **Ecrire message:** permet d'envoyer par MMS ou e-mail des fichiers audio téléchargés depuis le réseau.
- ▶ **Envoyer par Bluetooth:** permet d'envoyer via une connexion Bluetooth des fichiers audio téléchargés depuis le réseau.

Sons

Menu 8.7

Une fois le son sélectionné, appuyez sur la touche gauche [Options]. Vous pouvez consulter les options suivantes :

- ▶ **Définir comme sonnerie:** permet de définir comme sonnerie un morceau audio sélectionné.
- ▶ **Ecrire message:** permet d'envoyer par SMS, MMS ou e-mail des fichiers audio téléchargés depuis le réseau.
- ▶ **Envoyer par Bluetooth:** permet d'envoyer via une connexion Bluetooth des fichiers audio téléchargés depuis le réseau.

Autres

Menu 8.8

Vous pouvez stocker tous types de fichiers dans ce dossier. Ce dossier est utilisé principalement pour le transfert de fichiers d'un PC vers un autre.

- ▶ **Afficher:** vous pouvez afficher les fichiers de type JPG, GIF, WBMP, PNG et TXT. Le téléphone permet de prévisualiser des fichiers JPG (taille max. : 460 Ko) et GIF (taille max. : 1 00 Ko).
- ▶ **Envoyer par Bluetooth:** permet d'envoyer le fichier sélectionné vers un autre périphérique via une connexion Bluetooth.

Date et heure

Menu 9.1

Vous pouvez définir des fonctions relatives à la date et à l'heure.

Date (Menu 9.1.1)

Définir date

Vous pouvez entrer la date du jour.

Format date

Vous pouvez définir les formats de date suivants : JJ/MM/AAAA, MM/JJ/AAAA, AAAA/MM/JJ
(J : Jour / M : Mois / A : Année).

Heure (Menu 9.1.2)

Définir heure

Vous pouvez entrer l'heure actuelle.

Format heure

Vous pouvez définir le format d'heure sur 24 heures ou 12 heures.



Affichage

Menu 9.2

Vous pouvez définir des fonctions relatives au téléphone.

Fond d'écran (Menu 9.2.1)

Vous pouvez sélectionner des images d'arrière-plan en mode veille.

- ▶ **Par défaut:** Vous pouvez sélectionner une image ou une animation de papier peint en appuyant sur  ou .
- ▶ **Mon dossier:** Vous pouvez sélectionner une image ou une animation comme papier peint.

Thèmes (Menu 9.2.2)

Votre téléphone vous permet de choisir entre 4 thèmes de couleur de menu. Sélectionnez la couleur du menu en faisant défiler l'affichage, puis en appuyant sur la touche de fonction gauche  [OK].

Réglages

Message d'accueil (Menu 9.2.3)

Si vous sélectionnez **Activé**, vous pouvez modifier le texte affiché en mode veille.

Rétroéclairage (Menu 9.2.4)

Vous pouvez définir la durée de fonctionnement de l'affichage.

Luminosité (Menu 9.2.5)

Vous pouvez régler la luminosité de l'écran de 40% à 100%.

Nom de réseau (Menu 9.2.6)

Vous pouvez choisir d'afficher ou non le nom de votre opérateur sur l'écran principal.

Raccourci Écran d'accueil (Menu 9.2.7)

Si vous activez cette fonction, les fonctionnalités des 4 touches de navigation et de la touche Menu s'affichent sous forme d'images, au milieu de l'écran de veille.

Couleur de police (Menu 9.2.8)

Si vous activez cette fonction, les chiffres s'affichent de différentes couleurs lorsque vous composez un numéro.

Mode éco.

Menu 9.3

Cette fonction permet d'économiser la batterie en maintenant la luminosité du rétroéclairage à 40%.

Langue

Menu 9.4

Vous pouvez modifier la langue des textes affichés sur votre téléphone. Ce changement affecte également le mode Entrée langue.

Connectivité

Menu 9.5

Bluetooth (Menu 9.5.1)

La fonctionnalité Bluetooth permet aux dispositifs, périphériques et ordinateurs compatibles qui se trouvent à proximité de communiquer entre eux sans fil. Ce téléphone dispose d'une connectivité Bluetooth intégrée qui vous permet de le connecter à des dispositifs Bluetooth compatibles.

Remarque

- ▶ Si vous utilisez LG PC Sync via une connexion Bluetooth, vous ne pouvez échanger de données qu'au sein du répertoire.
- ▶ Lorsque vous recevez des données d'un périphérique Bluetooth, une confirmation est requise. Une fois le transfert confirmé, le fichier est copié sur votre téléphone.

- ▶ Selon son type, le fichier est stocké dans l'un des dossiers suivants :
 - **Fichier MP3 (.mp3, mp4, aac, m4a, wma)**: dossier Musique
 - **Fichier vidéo (.3GP, MP4)**: dossier Vidéos
 - **Contact du répertoire (.VCF)**: Répertoire
 - **Texte (-.txt)**: dossier Texte.
 - **Autre type de fichiers (.*)**: dossier de stockage de fichiers
- ▶ Le téléphone portable fonctionne habituellement avec le pilote WIDCOMM (version 1.4.3.4) ou WIDCOMM (version 1.4.2.10). Il ne prend pas en charge LG Contents Bank avec une connexion Bluetooth.

Activer Bluetooth

Vous pouvez activer ou désactiver la fonction Bluetooth.

Mes périphériques/Périphériques Mains libres

Vous pouvez afficher tous les périphériques auxquels votre KG800 est associé.

Vous pouvez accéder aux options suivantes par les menus Périphériques associés ou Dispositifs mains-libres:

- ▶ **Connexion:** Permet la connexion à d'autres dispositifs Bluetooth.
- ▶ **Ajouter:** Permet de rechercher un nouveau dispositif Bluetooth et les ajouter à la liste des périphériques associés du téléphone. Dès que vous sélectionnez Ajouter nouveau, le téléphone recherche les périphériques Bluetooth accessibles. Lorsque le périphérique recherché apparaît dans la liste, appuyez sur la touche de fonction droite [Arrêter].

Faites défiler jusqu'au périphérique recherché, puis appuyez sur la touche de fonction gauche [Associer]. Vous êtes ensuite invité à saisir un mot de passe. Vous pouvez choisir le mot de passe de votre choix (vous devez utiliser le même pour les deux périphériques) ou utiliser le mot de passe déjà défini par le fabricant du

périphérique auquel vous associez le téléphone. Consultez le manuel de l'utilisateur du périphérique à associer pour vérifier si un mot de passe a déjà été défini.

- ▶ **Renommer:** Permet de renommer le périphérique Bluetooth associé et de modifier la manière dont il s'affiche sur le téléphone.
- ▶ **Autoriser:** Permet de définir la connexion autorisée entre dispositifs Bluetooth. Par exemple, si vous utilisez régulièrement un casque Bluetooth avec votre téléphone, vous pouvez définir la connexion comme autorisée pour que votre téléphone établisse automatiquement la connexion avec le casque dès que celui-ci est activé.
- ▶ **Tous services:** Permet d'afficher tous les services pris en charge par le dispositif Bluetooth.
- ▶ **Supprimer:** Permet de supprimer le dispositif Bluetooth.
- ▶ **Tout supprimer:** Permet de supprimer tous les dispositifs Bluetooth.

Kit piéton

Réglages

► Afficher mon téléphone

Cette option permet de rendre ou non votre casque visible aux autres périphériques Bluetooth.

► Nom

Vous pouvez définir le nom du dispositif Bluetooth. Le nom par défaut est LG KG800.

Périphériques supportés

Affiche une liste de services Bluetooth pris en charge par le téléphone.

► Kit piéton

► Kit mains-libres

► Transfert de fichiers

► Impression d'images

► Modem

► Transfert carte de visite

► Autres dispositifs BT

► Profil du port série

Modem (Menu 9.5.2)

Vous pouvez accéder aux services réseau avec le modem. Pour utiliser LG PC Sync, Contents bank ou Internet Cube, vous devez accéder au menu, activer le modem, puis connecter le câble USB.

Réseau (Menu 9.5.3)

Vous pouvez sélectionner un réseau qui sera enregistré automatiquement ou manuellement. Généralement, la sélection du réseau est définie sur **Automatique**.

Sélection du réseau

Vous permet de sélectionner un type de réseau.

- **Automatique:** Si vous sélectionnez le mode automatique, le téléphone recherche et sélectionne automatiquement un réseau à votre place. Une fois le mode automatique sélectionné, le téléphone est défini sur "Automatique" même quand le téléphone est éteint et allumé.

- ▶ **Manuelle:** Le téléphone recherche la liste des réseaux disponibles et vous la présente. Vous pouvez alors sélectionner le réseau de votre choix, dans la mesure où ce dernier dispose d'une clause d'itinérance avec l'opérateur réseau de votre pays d'origine. Le téléphone vous invite à sélectionner un autre réseau s'il n'arrive pas à accéder au réseau sélectionné.
- ▶ **Préféré:** Vous pouvez dresser la liste de vos réseaux préférés ; le téléphone tente alors de vous enregistrer auprès des réseaux de la liste avant de vous proposer d'autres réseaux. Vous créez cette liste à partir de la liste prédéfinie des réseaux connus de votre téléphone.

Sélection de bande

- ▶ **EGSM/DCS :** Selon la situation du réseau, vous pouvez sélectionner EGSM ou DCS.
- ▶ **PCS uniquement:** Selon la situation du réseau, vous pouvez sélectionner PCS uniquement.

Activer GPRS (Menu 9.5.4)

Vous pouvez définir différents modes d'utilisation du service GPRS.

A l'allumage

Si vous sélectionnez cette option, le téléphone s'abonne automatiquement à un réseau GPRS lorsque vous l'allumez. Le lancement d'une application WAP ou PC établit la connexion entre le téléphone et le réseau et rend le transfert de données possible. Lorsque vous fermez l'application, la connexion GPRS est interrompue, mais l'abonnement au réseau GPRS est toujours valable.

Si nécessaire

Si vous sélectionnez cette option, la connexion GPRS est établie dès que vous vous connectez à un service WAP et est interrompue lorsque vous fermez ce service.

Appels

Menu 9.6

Vous pouvez définir le menu correspondant à un appel en appuyant sur la touche [OK] dans le menu Réglages.

Renvoi d'appel (Menu 9.6.1)

Le service de transfert d'appel vous permet de transférer des appels vocaux entrants, des appels de fax et des appels de données vers un autre numéro. Pour plus de détails, contactez votre fournisseur de services.

▶ Tous les appels vocaux

Transfère tous les appels vocaux, sans conditions.

▶ Si occupé

Transfère les appels vocaux lorsque le téléphone est en appel.

▶ Si pas de réponse

Transfère les appels vocaux auxquels vous ne répondez pas.

▶ Si non disponible

Transfère les appels vocaux lorsque le téléphone est éteint ou hors de la zone de couverture.

▶ Appels données

Transfère vers un numéro avec une connexion PC, sans conditions.

▶ Appels fax

Transfère vers un numéro avec une connexion fax, sans conditions.

▶ Tout annuler

Annule tous les services de transfert d'appel.

Sous-menus

Les menus de Renvoi d'appel disposent des sous-menus suivants.

• Activer

Active le service correspondant.

Boîte vocale

Transmet les appels au centre de messagerie. Cette fonction n'apparaît pas dans les menus Tous les appels de données et Tous les appels de fax.

Nouveau numéro

Permet d'entrer le numéro vers lequel effectuer le transfert.

N° favoris

Vous pouvez consulter les 5 derniers numéros transférés.

- **Annuler**

Désactive le service correspondant.

- **Afficher l'état**

Affiche l'état du service correspondant.

Mode de réponse (Menu 9.6.2)

- ▶ **Slide ouvert**

Si vous sélectionnez cette option, vous pourrez prendre un appel entrant en relevant le slide.

- ▶ **N'importe quelle touche**

Si vous sélectionnez ce menu, vous pouvez recevoir un appel en appuyant sur n'importe quelle touche, à l'exception de la touche  [Terminer].

- ▶ **Touche décrocher**

Si vous sélectionnez ce menu, vous pouvez recevoir un appel en appuyant sur la touche  [Envoyer].

Envoyer mon numéro (Menu 9.6.3) (fonction dépendant du réseau et de l'abonnement)

- ▶ **Définir par réseau**

Si vous sélectionnez ce menu, vous pouvez envoyer votre numéro de téléphone à l'une des deux lignes d'un correspondant disposant d'un abonnement deux lignes.

- ▶ **Activé**

Vous pouvez choisir d'envoyer votre numéro de téléphone à votre correspondant. Votre numéro apparaît alors sur le téléphone du correspondant.

- ▶ **Désactivé**

Votre numéro n'apparaît pas sur le téléphone du correspondant.

Double appel (Menu 9.6.4) (fonction dépendante du réseau)

- ▶ **Activer**

Si vous sélectionnez Activer, vous pouvez accepter un appel en attente (reçu).

► Annuler

Si vous sélectionnez Annuler, vous ne pouvez pas reconnaître l'appel en attente (reçu).

► Afficher l'état

Affiche l'état de l'appel en attente.

Bip minute (Menu 9.6.5)

Si vous sélectionnez **Activer**, vous pouvez contrôler la durée de l'appel via l'émission d'un bip toutes les minutes lors d'un appel.

Rappel auto (Menu 9.6.6)

► Activé

Si cette fonction est activée, le téléphone essaie automatiquement de recomposer le numéro en cas d'échec de la connexion d'un appel.

► Désactivé

Votre téléphone n'effectue aucune tentative de recomposition si l'appel d'origine n'a pas été connecté.

Sécurité

Menu 9.7

Demander code PIN (Menu 9.7.1)

Dans ce menu, vous pouvez paramétrer le téléphone afin qu'il demande le code PIN de votre carte SIM lorsque le téléphone est allumé. Lorsque cette fonction est activée, vous êtes invité à entrer le code PIN.

1. Sélectionnez **Demander code PIN** dans le menu Paramètres de sécurité, puis appuyez sur la touche [OK].
2. Sélectionnez **Activer/Désactiver**
3. Pour modifier ce paramètre, vous devez entrer votre code PIN lorsque vous allumez le téléphone.
4. Si vous entrez un code PIN erroné plus de 3 fois de suite, le téléphone est verrouillé. Dans ce cas, vous devez entrer votre code PUK.
5. Vous disposez de 10 tentatives maximum pour entrer votre code PUK. Si vous entrez un code PUK erroné plus de 10 fois de suite, votre téléphone ne peut plus être déverrouillé. Vous devez alors contacter votre fournisseur de services.

Verrouillage téléphone (Menu 9.7.2)

Pour éviter toute utilisation non autorisée du téléphone, vous pouvez utiliser un code de sécurité. À chaque fois que vous allumez votre téléphone, ce dernier vous invite à entrer le code de sécurité, si vous définissez le verrouillage du téléphone sur **Lorsque le téléphone est allumé**.

Si vous définissez le verrouillage sur **Quand SIM changée**, le code de sécurité ne vous est demandé qu'en cas de changement de carte SIM.

Interdiction d'appels (Menu 9.7.3)

Le service d'interdiction d'appels empêche votre téléphone de passer ou de recevoir certaines catégories d'appels. Cette fonction requiert un mot de passe d'interdiction d'appels. Le menu correspondant comporte les sous-menus suivants.

▶ **Tous appels sortants**

Le service d'interdiction s'applique à tous les appels sortants.

▶ **Vers l'international**

Le service d'interdiction s'applique à tous les appels vers l'international.

▶ **Vers l'international depuis l'étranger**

Le service d'interdiction s'applique à tous les appels vers l'international, à l'exception du réseau du pays d'origine.

▶ **Tous les appels entrants**

Le service d'interdiction s'applique à tous les appels entrants.

▶ **Appels entrants à l'étranger**

Le service d'interdiction s'applique à tous les appels entrants lorsque l'utilisateur est itinérant.

▶ **Tout annuler**

Ce sous-menu permet d'annuler tous les services d'interdiction.

▶ **Modifier le mot de passe**

Ce sous-menu permet de modifier le mot de passe du service d'interdiction d'appels.

Sous-menus:

- Activer

Ce sous-menu permet de demander au réseau d'activer la restriction d'appels.

- Annuler

Ce sous-menu permet de désactiver la restriction d'appels sélectionnée.

- Afficher l'état

Ce sous-menu permet de vérifier si les appels sont interdits ou non.

Appels restreints (Menu 9.7.4)

(fonction dépendante de la carte SIM)

Vous pouvez restreindre vos appels sortants à des numéros de téléphone sélectionnés. Les numéros sont protégés par votre code PIN2. Votre code PIN2 vous permet d'activer ou de désactiver le service d'appels restreints ainsi que de gérer votre liste des numéros autorisés dans ce mode.

▶ Activer

Vous pouvez restreindre vos appels sortants à des numéros de téléphone sélectionnés.

▶ Désactiver

Vous pouvez désactiver la fonction de numéro fixe.

▶ Liste de numéros

Vous pouvez visualiser la liste des numéros enregistrés en tant que numéros fixes.

Modifier codes (Menu 9.7.5)

PIN est l'abréviation de Personal Identification Number (numéro d'identification personnel) ce numéro permet d'empêcher l'utilisation du téléphone par une personne non autorisée.

Vous pouvez modifier les codes d'accès :

Code PIN1, Code PIN2, Code de sécurité.

1. Pour modifier le code de sécurité ou les codes PIN2, entrez votre code d'origine, puis appuyez sur la touche  [OK].
2. Entrez votre nouveau code de sécurité, PIN2 et vérifiez-le.

Verrouillage clavier (Menu 9.7.6)

Cette option permet de définir si les touches sensibles sont actives lorsque le slide est fermé est actif lorsque le clapet est fermé.

Activé: il est impossible d'utiliser le pavé tactile une fois le slide fermé. (Vous devez le relever pour pouvoir utiliser les touches tactiles.)

Désactivé: vous pouvez utiliser le pavé tactile via la touche de volume, même si le slide est fermé.

Etat mémoire

Menu 9.8

Vous pouvez vérifier la quantité d'espace disponible et l'utilisation de la mémoire de chaque dossier ainsi que des mémoires interne, multimédia et externe. Vous pouvez accéder à chaque menu du dossier.

Réinitialiser réglages

Menu 9.9

Vous pouvez initialiser tous les paramètres d'usine par défaut. Pour activer cette fonction, le code de sécurité est nécessaire.

- ▶ **Réglages par défaut:** permet de restaurer les paramètres par défaut.
- ▶ **Vider mémoire interne:** permet de formater la mémoire multimédia et de créer un répertoire par défaut.

Il existe divers accessoires pour votre téléphone portable. Vous pouvez choisir parmi ces options selon vos propres habitudes de communication.

Chargeur de batterie

Ce chargeur vous accompagne lors de vos déplacements, et vous permet de charger la batterie loin de votre maison ou de votre bureau.



Batterie standard



CD/Kit pour données

Vous pouvez connecter votre téléphone au PC pour échanger les données.



Kit piéton stéréo avec commande inclus

Casque stéréo

Commande: bouton réponse, fin, contrôle lecteur audio, volume, pause et micro.

Après avoir connecté le casque et la commande, branchez la commande à la prise casque située sur le côté gauche du téléphone.



Remarque

- ▶ Utilisez toujours d'authentiques accessoires LG.
- ▶ Le non-respect de cette recommandation risque d'entraîner l'annulation de votre garantie.
- ▶ Les accessoires peuvent différer selon les pays. Contactez votre fournisseur pour vous procurer des accessoires supplémentaires.

Données techniques

Généralités

Code de produit : KG800

**Système : GSM 900 / DCS 1800 / PCS
1900**

Températures de fonctionnement

Max: +55°C

Min: -10°C

Déclaration de Conformité



Coordonnées du fournisseur

Nom

LG Electronics Inc

Adresse

: LG Twin Towers 20, Yeouido-dong, Yeongdeungpo-gu Séoul, Corée 150-721

Détails du produit

Nom du produit

Équipement terminal bande E-GSM 900 / DCS 1800 / PCS 1900

Modèle

KG800KG808/MG800C

Nom commercial

LG

CE 0168

Détails standard applicables

RATTE Directive 1999/5/EC

EN 301 489-01 v1.6.1 / EN 301 489-07 v1.3.1 / EN 301 489-17 v.1.2.1

EN 300 323 V 1.8.1

EN 60950-1 : 2001

EN 50300/EN 50381 : 2001

3GPP TS 51.010-1, EN 301 811 V9.0.2

Informations supplémentaires

La conformité aux normes ci-dessus est vérifié par le BABT
(British Approvals Board of Telecommunications).

Déclaration

Je déclare par la présente que les produits et appareils mentionnés ci-dessus et concernés par la présente déclaration sont conformes aux normes et aux dispositions des directives mentionnées ci-dessus.

Nom

Date de publication

Jin Seog, Kim / Directeur

27 Feb. 2008

LG Electronics Inc. Bureau d'Amsterdam
Veluwezoom 15, 1327 AE Almere, Pays-Bas
Tél : +31 - 36- 547 - 8940, e-mail : seokim @ lge.com

Signature du représentant

|KG800 User Guide|

- English



Disposal of your old appliance

1. When this crossed-out wheeled bin symbol is attached to a product it means the product is covered by the European Directive 2002/96/CE.
2. All electrical and electronic products should be disposed of separately from the municipal waste stream via designated collection facilities appointed by the government or the local authorities.
3. The correct disposal of your old appliance will help prevent potential negative consequences for the environment and human health.
4. For more detailed information about disposal of your old appliance, please contact your city office, waste disposal service or the shop where you purchased the product.

Table of Contents

How to Use Touch Button 5

Introduction 7

For Your Safety 8

Guidelines for safe and efficient use 9

KG800 features 14

Parts of the phone

Display information 18

On-Screen Icons

Installation 20

Installing the SIM card and the handset battery

Charging the battery 21

Disconnecting the charger 22

General functions 23

Making and answering calls

Entering text 25

Changing the text input mode

Contacts 28

Selecting Functions and Options 29

In-Call Menu 30

During a call

Multiparty or conference calls 31

Menu Tree 33

Profiles 35

Activate

Personalise

Rename 36

Call register 37

Missed calls

Received calls

Dialled calls

All calls 38

Delete recent calls

Call charges

Call duration

Call costs

Settings

GPRS information 39

Call duration

Data volume

Tools 40

Favourites

Alarm clock

Calculator

Unit converter 41

World time

SIM-Menu

Organiser	42	Messages	48	Multimedia	60
Contacts		New message		Camera	
Search contacts		Write text message		Video camera	61
Add new		Write multimedia message	49	Voice recorder	
Caller groups	43	Write email message	51	Record	
Speed dial	44	Inbox	52	View list	62
Own number		Mailbox	53	MP3	
My business card		Drafts	54	Photo album	64
Settings		Outbox		Video album	65
Calendar	46	Listen to voice mail	55	Settings	
Add new		Info message		Camera	
View daily schedules		Read		Video camera	
Delete past		Topics			
Delete all		Templates	56		
Go to date	47	Text templates			
Set alarm tone		Multimedia templates			
Memo		Settings			
		Text message			
		Multimedia message	57		
		Email			
		Voice mailbox number	58		
		Info message	59		
		Push message			

Table of Contents

Browser	66	Settings	78	Call waiting	85
Home	67	Date & time		Minute minder	
Bookmarks		Date		Auto redial	
Go to URL		Time		Security	
Settings		Display		PIN code request	
Profiles		Wallpaper		Handset lock	86
Cache	69	Menu colour		Call barring	
Cookie		Standby text		Fixed dial number	87
Clear cache		Backlight	79	Change codes	
Clear cookie		Brightness		Touchpad lock	
Security		Network name		Memory status	88
		Home screen shortcut		Reset settings	
My stuff	70	Dial font colour			
Games & apps		Power saving		Accessories	89
Games & apps		Language		Technical Data	90
Profiles		Connectivity			
Videos	74	Bluetooth			
Photos		Modem	82		
Music	75	Network			
Text		GPRS attach	83		
Images	76	Calling			
Sounds		Call divert			
Others	77	Answer mode	84		
		Send my number			

How to Use Touch Button

- ▶ This product's buttons on the slide are touch buttons.
- ▶ Be sure to read "Cautions for Touch Buttons" before using touch buttons.

Cautions for Touch Buttons

1. Make sure your hands are clean and dry.
 - Remove all moisture from the surface of your hands or the touch buttons in a humid environment.

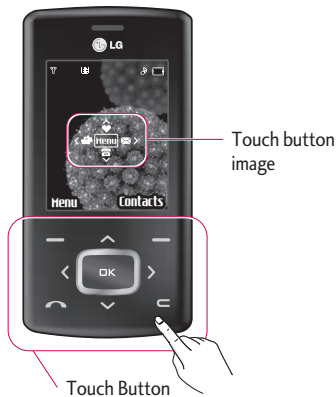

2. You do not need to press hard on the touch buttons to make it work normally.
Keep product from severe impact, as sensors of the touch buttons may be damaged.
3. Use the **tip** of your finger to press exactly on the touch button you want, being careful not to touch the buttons for other functions.
4. When both the home screen and touch button lights are off, pressing a touch button will not turn on the home screen light. Press the End button and the home screen light will turn back on (touch buttons do not work when the touch button lights are off).
5. If the slide is closed and the **Touch Protection** function is on, during calls the **Touch button Lock** function is automatically enabled. (For details, see 'Touch Button Status When Using Mobile Phone'.)

How to Use Touch Button

6. Touch buttons may not work normally if a mobile phone case or plastic is covering the touch buttons. Also, touch buttons may not work normally if you are using it wearing a glove.
7. Keep metal and other conductive material away from the surface of touch buttons, as contact with them may result in error.

Touch Button Status When Using Mobile Phone



When the slide is closed, to prevent indiscreet action of the touch buttons whilst using the phone or during calls, the **Touch Protection** function is automatically enabled. (In this case, the touch buttons will not work even if they are pressed)

1. When slide is closed

- When the slide is closed, Touch Protection function is automatically enabled. (Opening the slide will automatically disable it.)

- To disable Touch Protection when slide is closed, press volume button twice.
- After disabling Touch Protection, if there is no button action for a certain duration (3 seconds), Touch Protection function is enabled again.

2. During calls

- During calls, regardless of slide status, Touch Protection function is automatically enabled.
- To disable Touch Protection, press the MP3 button or number button,  button, or  button.
- After disabling Touch button Lock, if there is no button action for a certain duration (3 seconds), the Touch Protection function is enable again.

Note

- ▶ For user convenience, touch button image with functions of each touch button is shown on the home screen when purchasing products.

Introduction

Congratulations on your purchase of the advanced and compact KG800 cellular phone, designed to operate with the latest digital mobile communication technology.

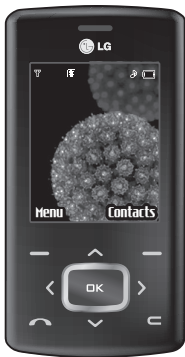

This user's guide contains important information on the use and operation of this phone. Please read all the information carefully for optimal performance and to prevent any damage to or misuse of the phone. Any changes or modifications not expressly approved in this user's guide could void your warranty for this equipment.

Use of phone cases with magnetic locks with slide type phones has caused problems such as loss of network signal and phones powering off.

For Your Safety

Please read these simple guidelines. Not following these guidelines may be dangerous or illegal. Further detailed information is given in this manual.

WARNING!

- *Mobile Phones must be switched off at all times in aircrafts.*
- *Do not hold the phone in your hand while driving.*
- *Do not use your phone near petrol stations, fuel depots, chemical plants or blasting operations.*
- *For your safety, use ONLY specified ORIGINAL batteries and chargers.*
- *Do not handle the phone with wet hands while it is being charged. It may cause an electric shock or seriously damage your phone.*
- *Keep the phone in a safe place out of small children's reach. It includes small parts which, if detached, may cause a choking hazard.*

CAUTION!

- *Switch off the phone in any area where required by special regulations. For example, do not use your phone in hospitals or it may affect sensitive medical equipment.*
- *Emergency calls may not be available under all mobile networks. Therefore, you should never depend solely on your mobile phone for emergency calls.*
- *Only use ORIGINAL accessories to avoid damage to your phone.*
- *All radio transmitters carry risks of interference with electronics in close proximity. Minor interference may affect TVs, radios, PCs, etc.*
- *Batteries should be disposed of in accordance with relevant legislation.*
- *Do not dismantle the phone or battery.*

Guidelines for safe and efficient use

Radio wave exposure and Specific Absorption Rate (SAR) information

This mobile phone model KG800 has been designed to comply with applicable safety requirements for exposure to radio waves. This requirement is based on scientific guidelines that include safety margins designed to assure the safety of all persons, regardless of age and health.

- ▶ The radio wave exposure guidelines employ a unit of measurement known as the Specific Absorption Rate, or SAR. Tests for SAR are conducted using standardised methods with the phone transmitting at its highest certified power level in all used frequency bands.
- ▶ While there may be differences between the SAR levels of various LG phone models, they are all designed to meet the relevant guidelines for exposure to radio waves.

- ▶ The SAR limit recommended by the International Commission on Non-Ionizing Radiation Protection (ICNIRP) is 2W/kg averaged over ten (10) gram of tissue.
- ▶ The highest SAR value for this model phone tested by DASY4 for use at the ear is 0.084 W/kg (10g).
- ▶ SAR data information for residents in countries/ regions that have adopted the SAR limit recommended by the Institute of Electrical and Electronics Engineers (IEEE) is 1.6 W/kg averaged over one (1) gram of tissue.

Product care and maintenance

WARNING!

Only use batteries, chargers and accessories approved for use with this particular phone model. The use of any other types may invalidate any approval or warranty applying to the phone, and may be dangerous.

Guidelines for safe and efficient use

- ▶ Do not disassemble this unit. Take it to a qualified service technician when repair work is required.
- ▶ Keep away from electrical appliances such as a TV's, radios and personal computers.
- ▶ The unit should be kept away from heat sources such as radiators or cookers.
- ▶ Do not drop.
- ▶ Do not subject this unit to mechanical vibration or shock.
- ▶ The coating of the phone may be damaged if covered with wrap or vinyl wrapper.
- ▶ Do not use harsh chemicals (such as alcohol, benzene, thinners, etc.) or detergents to clean your phone. There is a risk of this causing a fire.
- ▶ Do not subject this unit to excessive smoke or dust.
- ▶ Do not keep the phone next to credit cards or transport tickets; it can affect the information on the magnetic strips.
- ▶ Do not tap the screen with sharp objects as, it may damage the phone.
- ▶ Do not expose the phone to liquid or moisture.
- ▶ Use the accessories like an earphone cautiously.
- ▶ If you put your phone in a pocket or bag without covering the receptacle of the phone (power plug pin), metallic articles (such as a coin, paperclip or pen) may short-circuit the phone. Always cover the receptacle when not in use.
- ▶ Never place your phone in a microwave oven as it will cause the battery to explode.
- ▶ Only authorised personnel should service the phone and its accessories. Faulty installation or service may result in accidents and consequently invalidate the warranty.
- ▶ Do not use the phone if the antenna is damaged. If a damaged antenna contacts skin, it may cause a slight burn. Please contact an LG Authorised Service Centre to replace the damaged antenna.
- ▶ The label on the phone contains important information for customer support purposes. Do not remove it.

- ▶ Use accessories, such as earphones and headsets, with caution. Ensure that cables are tucked away safely and do not touch the antenna unnecessarily.

Efficient phone operation

To enjoy optimum performance with minimum power consumption please:

- ▶ Hold the phone as you speak to any other telephone. While speaking directly into the microphone, angle the antenna in a direction up and over your shoulder. If the antenna is extendable/retractable, it should be extended during a call.
- ▶ Do not hold the antenna when the phone is in use.
If you hold it, it can affect call quality, it also may cause the phone to operate as a higher power level than needed and shorten talk and standby times.
- ▶ If your mobile phone supports infrared, never direct the infrared ray at anyone's eyes.

Electronics devices

All mobile phones may get interference, which could affect performance.

- ▶ Do not use your mobile phone near medical equipment without requesting permission. Avoid placing the phone over pacemakers, (i.e. in your breast pocket).
- ▶ Some hearing aids might be disturbed by mobile phones.
- ▶ Minor interference may affect TVs, radios, PCs, etc.
- ▶ Do not bend, scratch, or expose to static electricity.

Road safety

Check the laws and regulations on the use of mobile phones in the areas when you drive.

- ▶ Do not use a hand-held phone while driving.
- ▶ Give full attention to driving.
- ▶ Use a hands-free kit, if available.

Guidelines for safe and efficient use

- ▶ Pull off the road and park before making or answering a call if driving conditions so require.
- ▶ RF energy may affect some electronic systems in your motor vehicle such as a car stereo or safety equipment.
- ▶ When riding in a car, do not leave your phone or set up the hands-free kit near to the air bag. If wireless equipment is improperly installed and the air bag is activated, you may be seriously injured.
- ▶ Do not transport or store flammable gas, liquid, or explosives in the compartment of your vehicle, which contains your mobile phone and accessories.

Blasting area

Do not use the phone where blasting is in progress. Observe restrictions, and follow any regulations or rules.

Potentially explosive atmospheres

- ▶ Do not use the phone at a refueling point. Don't use near fuel or chemicals.

In aircraft

Wireless devices can cause interference in aircraft.

- ▶ Turn off your mobile phone before boarding any aircraft.
- ▶ Do not use it on the ground without crew permission.

Battery information and care

- ▶ You do not need to completely discharge the battery before recharging. Unlike other battery systems, there is no memory effect that could compromise the battery's performance.

- ▶ Use only LG batteries and chargers. LG chargers are designed to maximize the battery life.
- ▶ Do not disassemble or short-circuit the battery pack.
- ▶ Keep the metal contacts of the battery pack clean.
- ▶ Replace the battery when it no longer provides acceptable performance. The battery pack may be recharged hundreds of times until it needs replacing.
- ▶ Recharge the battery if it has not been used for a long time to maximize usability.
- ▶ Do not expose the battery charger to direct sunlight or use it in high humidity, such as the bathroom.
- ▶ Do not leave the battery in hot or cold places, this may deteriorate the battery performance.

Network service

- ▶ Some services and functions described in this user's guide are dependent on network or subscription. Therefore, all menus may not be available in your phone. Please consult your network operator for more information about your subscription.

Avoid damage to your hearing

- ▶ Damage to your hearing can occur if you are exposed to loud sound for long periods of time. We therefore recommend that you do not turn the handset on or off close to your ear. We also recommend that music and call volumes are set to a reasonable level.
- ▶ If you are listening to music whilst out and about, please ensure that the volume is at a reasonable level so that you are aware of your surroundings. This is particularly imperative when attempting to cross the street.

KG800 features

Parts of the phone

Open view

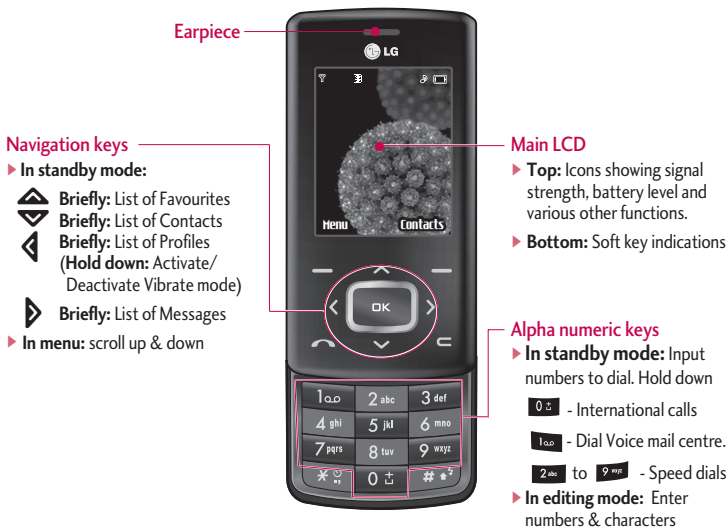

**Left soft key/ Right soft key**

These keys perform the function indicated in the bottom of the display.

Confirm key

Selects menu options and confirms actions.

Clear key

Deletes a character with each press.
Hold the key down to clear all input.
Use this key to go back to a previous screen.

Send key

- ▶ Dial a phone number and answer a call.
- ▶ **In standby mode:** shows a history of calls made, received, and missed.

KG800 features

Left side view



Side keys

- ▶ **In standby mode (opened):**
Volume of key tone
- ▶ **In standby mode (closed):**
Short press - The main LCD light on.
Long press - Only display a wallpaper.
- ▶ **In menu:** scroll up & down
- ▶ **During a call:** volume of the earpiece

Note

- ▶ To protect the sense of hearing while Slide open, maximum volume level is 3.

Right side view



End key

- ▶ **Switch on/off**
(hold down)
- ▶ **End or reject a call.**

Camera/MP3 and Multimedia hot key

- ▶ Activates the MP3 player (long press) and Multimedia menu (short press) directly.

Rear view

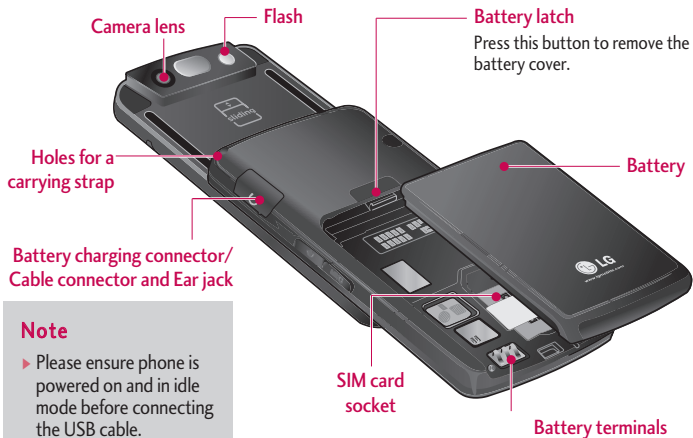

Note

- ▶ Please ensure phone is powered on and in idle mode before connecting the USB cable.





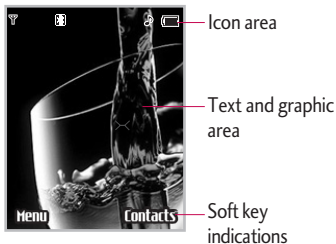



KG800 features

Display Information



The screen displays several icons. These are described below.









On-Screen Icons

Icon/Indicator	Description
	Tells you the strength of the network signal.
	Call is connected.
	You can use GPRS service.
	Shows that you are using a roaming service.
	The alarm has been set and is on.
	Tells you the status of the battery.
	You have received a text message.
	You have received a voice message.

Area	Description
First line	Displays various icons.
Middle lines	Display messages, instructions and any information that you enter, such as number to be dialled.
Last line	Shows the functions currently assigned to the two soft keys.

Note

- ▶ The quality of the conversation may change depending on network coverage. When the signal strength is below 2 bars, you may experience muting, call drop and poor audio. Please refer to this signal as an indicator for your calls. When there are no bars, that means that there is no network coverage: in this case, you won't be able to access the network for any service (call, messages and so on).

Icon/Indicator	Description
	Vibrate only menu in profile.
	General menu in profile.
	Loud menu in profile.
	Silent menu in profile.
	Headset menu in profile.
	You can divert a call.
	Indicates that the phone is accessing the WAP.
	Indicates that you are using GPRS.
	You have activated Bluetooth menu.

Installation

Installing the SIM card and the handset battery

Make sure the power is off before you remove the battery.

1. Remove the battery.

Press and hold down the battery release button and slide the battery down.

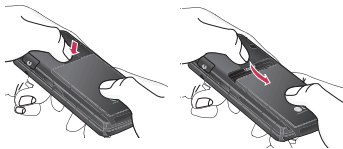

2. Install the SIM card.

Insert and slide the SIM card into the SIM card holder. Make sure that the SIM card is inserted properly and that the gold contact area on the card is facing downwards. To remove the SIM card, press down lightly and pull it in the reverse direction.



To insert the SIM card To remove the SIM card

Note

- ▶ The metal contact of the SIM card can be easily damaged by scratches. Pay special attention to the SIM card while handling. Follow the instructions supplied with the SIM card.

3. Install the battery.

Slide the battery upwards until it snaps back into place.

Charging the Battery

Before connecting the travel adapter to the phone you must first install the battery.



1. Ensure the battery is fully charged before using the phone for the first time.
2. With the arrow facing you as shown in the diagram push the plug on the battery adapter into the socket on the side of the phone until it clicks into place.
3. Connect the other end of the travel adapter to the mains socket. Use only the charger included in the box.
4. The moving bars of battery icon will stop after charging is complete.

Installation

CAUTION!

- Do not force the connector as this may damage the phone and/or the travel adapter.
- If you use the battery pack charger out of your own country, use an attachment plug adaptor for the proper configuration.
- Do not remove your battery or the SIM card while charging.

WARNING!

- Unplug the power cord and charger during lightning storms to avoid electric shock or fire.
- Make sure that no sharp-edged items such as animal teeth or nails, come into contact with the battery.
There is a risk of this causing a fire.
- Do not place or answer calls while charging the phone as it may short-circuit the phone and/or cause electric shock or fire.

Disconnecting the charger



Disconnect the travel adapter from the phone as shown in the diagram below.





General Functions

Making and answering calls



Making a call

1. Make sure your phone is switched on.
2. Enter a phone number, including the area code.
 - ▶ Press and hold the clear key  to erase the entire number.
3. Press the send key  to call the number.
4. To end the call, press the end key .

Making a call from the call history list

1. In standby mode, press the send key , and the latest incoming, outgoing and missed phone numbers will be displayed.
2. Select the desired number by using the up/down navigation keys.
3. Press  to call the number.

Making an international call

1. Press and hold the  key for the international prefix. The '+' character automatically selects the international access code.
2. Enter the country code, area code, and the phone number.
3. Press  to call the number.

Ending a Call

When you have finished your call, press the end  key.

Making a call from the phonebook

You can save the names and phone numbers dialled regularly in Contacts. You can save them to the SIM card and/or phone memory. You can dial a number by simply looking up the desired name in the phonebook and pressing the  key.

General Functions

Adjusting the volume

If you want to adjust the earpiece volume during a call, use the side keys . Press the up side key to increase and down side key to decrease the volume.

Note



- ▶ In standby mode with the phone open, pressing the side keys adjusts the key tone volume.

Answering a call

When you receive a call, the phone rings and the flashing phone icon appears on the screen. If the caller can be identified, the caller's phone number (or name/photo if saved in the phonebook) is displayed.

1. To answer an incoming call, open the phone. (When Slide open has been set as the answer mode. (Menu 9.6.2).)

Note

- ▶ If Press any key has been set as the answer mode any key press will answer a call except for the  or the right soft key.
- ▶ You can answer a call while using the address book or other menu features.
 2. To end the call, close the phone or press the  key.

Manner mode (Quick)

You can activate the manner mode by pressing and holding down the  key after opening the phone.

Signal strength

You can check the strength of your signal by the signal indicator () on the LCD screen of your phone. Signal strength can vary, particularly inside buildings. Moving near to a window may improve reception.

Entering text

You can enter alphanumeric characters by using the phone's keypad. For example, storing names in the phonebook, writing a message, creating a personal greeting. The following text input methods are available in the phone.

T9 mode

This mode lets you enter words with only one keystroke per letter. Each key on the keypad has more than one letter. The T9 mode automatically compares your keystrokes with an internal dictionary to determine the correct word, thus requiring far fewer keystrokes than the traditional ABC mode. This is sometimes known as predictive text.

ABC mode

This mode lets you enter letters by pressing the key labelled with the required letter once, twice, three or four times until the letter is displayed.

123 mode (Number mode)

Type numbers using one keystroke per number. To change to 123 mode in a text entry field, press the  key until 123 mode is displayed.

Changing the text input mode

1. When you are in a field that allows characters to be entered, you will notice the text input mode indicator in the top right corner of the LCD screen.

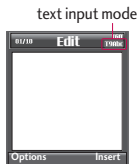



General Functions

2. Change the text input mode by pressing . You can check the current text input mode in the top right corner of the LCD screen.

Using the T9 mode

The T9 predictive text input mode lets you enter words easily with a minimum number of key presses. As you press each key, the phone begins to display the characters that it thinks you are typing based on the built-in dictionary.



You can also add new words in the dictionary. As new words are added, the word changes to reflect the most likely candidate from the dictionary. You can turn the T9 mode on or off, and change the T9 language by holding down the () key.

1. When you are in the T9 predictive text input mode, start entering a word by pressing keys  to . Press one key per letter.
 - ▶ The word changes as letters are typed. Ignore what's on the screen until the word is typed completely.

- ▶ If the word is still incorrect after typing completely, press the down navigation key once or more to cycle through the other word options.

Example: Press     to type **Good**.

Press    
[down navigation key] to type **Home**.



- ▶ If the desired word is missing from the word choice list, add it using the ABC mode.
 - ▶ You can select the language of the T9 mode. Press the left soft key [Option], then select T9 languages. Select the desired language of T9 mode. You can also turn off the T9 mode by selecting T9 off. The default setting on the phone is T9 enabled mode.
2. Enter the whole word before editing or deleting any keystrokes.
 3. Complete each word with a space by pressing the  key. To delete letters, press . Press and hold down  to erase entire words.

Note

- ▶ To exit from the text input mode without saving your input, press . The phone goes back to standby mode.











Using the ABC mode

Use the  to  keys to enter your text.

1. Press the key labelled with the required letter:
 - ▶ Once for the first letter.
 - ▶ Twice for the second letter.
 - ▶ And so on.
2. To insert a space, press the  key once. To delete letters, press the  key. Press and hold down the  key to clear the whole display.

Note

- ▶ Refer to the table below for more information on the characters available using the alphanumeric keys.

Key	Characters in the order display	
	Upper Case	Lower Case
	.,/?!-:'"1	.,/?!-:'"1
	A B C 2	a b c 2
	D E F 3	d e f 3
	G H I 4	g h i 4
	J K L 5	j k l 5
	M N O 6	m n o 6
	P Q R S 7	p q r s 7
	T U V 8	t u v 8
	W X Y Z 9	w x y z 9
	Space 0	Space 0

General Functions

Using the 123 (Number) mode

The 123 mode enables you to enter numbers in a text message (a telephone number, for example).

Press the keys corresponding to the required digits before manually switching back to the appropriate text entry mode. You can quickly switch from letters to numbers by pressing and holding down the () key.

Using the Symbol Mode

Using the Symbol Mode The Symbol Mode enables you to enter various symbols or special characters.

To enter a symbol, press the  key. Use the navigation keys to scroll through the symbols and press the corresponding key and then press the [OK] key.



Contacts

You can store phone numbers and their corresponding names in the memory of your SIM card.

In addition, you can store up to 1000 numbers and names in the phone memory.

The SIM card and phone are both used in the same way in the Contacts menu.

Selecting Functions and Options

Your phone offers a set of functions that allow you to customise the phone. These functions are arranged in the menus and sub-menus, accessed via the two soft keys marked  and . Each menu and sub-menu lets you view and alter the settings of a particular function.

The role of the soft keys vary according to the current context or the label on the bottom line of the screen just above each key indicates its current role.



Press the left soft key to access the available menu.

Press the right soft key to access the available Contacts.

In-call menu

Your phone provides a number of control functions that you can use during a call. To access these functions during a call, initially press the MP3 key to unlock the touch screen and then press the left soft key [Options].

During a call

The menu displayed on the handset screen during a call is different to the default main menu displayed when in standby mode, and the options are described below.

Making a second call

You can get a number you wish to dial from the phonebook to make a second call. Press the right soft key selecting **Contacts**. To save the dialled number into the phonebook during a call, press the right soft key then select **Add new**.

Switching between two calls

To switch between two calls, press the left soft key then select **Swap**.

Answering an incoming call

To answer an incoming call when the handset is ringing, slide open the phone then press the  key. The handset is also able to warn you of an incoming call while you are already on a call. A tone sounds in the earpiece, and the display will show that a second call is waiting.

This feature, known as **Call waiting**, is only available if your network supports it. For details of how to activate and deactivate it see **Call waiting** (Menu 9.6.4)

If **Call waiting** is activated, you can put the first call on hold and answer the second, by pressing or by selecting the left soft key, then Hold & Answer. You can end the current call and answer the waiting call by selecting the Right soft key and then **End & Answer**.

Rejecting an incoming call

You can reject an incoming call without answering by simply pressing the  key.

During a call, you can reject an incoming call by pressing the Right soft key [Menu] key and selecting the **Conference/Reject** or by pressing the .

Muting the microphone

You can mute the microphone during a call by pressing the [Options] key then selecting **Mute on**. The handset can be unmuted by selecting **Mute off**. When the handset is muted, the caller cannot hear you, but you can still hear them.

Switching DTMF tones on during a call

To turn DTMF tones on during a call, press the left soft key, and then select DTMF on. DTMF tones can be turned off the same way. DTMF tones allow your phone to make use of an automated switchboard.

Multiparty or conference calls

The multiparty or conference service provides you with the ability to have a simultaneous conversation with more than one caller, if your network operator supports this feature. A multiparty call can only be set up when you have one active call and one call

on hold, both calls having been answered. Once a multiparty call is set up, calls can be added, disconnected or separated (that is, removed from the multiparty call but still connected to you) by the person who set up the multiparty call. These options are all available from the In-Call menu. The maximum callers in a multiparty call are five. Once started, you are in control of the multiparty call, and only you can add callers to the multiparty call.

Making a second call

You can make a second call while currently on a call. Enter the second number and press the  key. When the second call is connected, the first call is automatically placed on hold. You can swap between calls by pressing the left soft key then selecting **Swap**.

Setting up a conference call

Place one call on hold and while the active call is on, press the left soft key and then select the **Conference/Join all**.

In-call menu

Putting a conference call on hold

Press the left soft key, then select the **Conference/Hold all**.

Activate the conference call on hold

Press the left soft key, then select the **Conference/Join all**.

Adding calls to the conference call

To add a call to an existing conference call, press the left soft key, then select the **Conference/Join all**.

Displaying callers in a conference call

To scroll through the numbers of the callers who make up a conference call on the handset screen, use the up/down navigation keys.

Taking a private call during a conference call

To have a private call with one caller from a conference call, display the number of the caller you wish to talk to on the screen, then press the left soft key. Select the **Conference/Private** to put all the other callers on hold.

Ending a conference call

The currently displayed caller from a conference call can be disconnected by pressing the  key. To end a conference call, press the left soft key, then select the **Conference/End multiparty**.

After pressing the left soft key, selecting all will end all the active and onhold calls.

Menu Tree

The following illustration shows the available menu structure and indicates the:

- ▶ Number assigned to each menu option.

1. Profiles	3. Tools	5. Messages
1.X.1 Activate	3.1 Favourites	5.1 New message
1.X.2 Personalise	3.2 Alarm clock	5.2 Inbox
1.X.3 Rename	3.3 Calculator	5.3 Mailbox
	3.4 Unit converter	5.4 Drafts
	3.5 World time	5.5 Outbox
	3.6 SIM-Menu	5.6 Listen to voice mail
2. Call register	4. Organiser	5.7 Info message
2.1 Missed calls	4.1 Contacts	5.8 Templates
2.2 Received calls	4.2 Calendar	5.9 Settings
2.3 Dialed calls	4.3 Memo	
2.4 All calls		
2.5 Delete recent calls		
2.6 Call charges		
2.7 GPRS information		

Menu Tree

6. Multimedia

- 6.1 Camera
- 6.2 Video camera
- 6.3 Voice recorder
- 6.4 MP3
- 6.5 Photo album
- 6.6 Video album
- 6.7 Settings

7. Browser

- 7.1 Home
- 7.2 Bookmarks
- 7.3 Go to URL
- 7.4 Settings

8. My stuff

- 8.1 Games & apps
- 8.2 Videos
- 8.3 Photos
- 8.4 Music
- 8.5 Text
- 8.6 Images
- 8.7 Sounds
- 8.8 Others

9. Settings

- 9.1 Date & time
- 9.2 Display
- 9.3 Power saving
- 9.4 Language
- 9.5 Connectivity
- 9.6 Calling
- 9.7 Security
- 9.8 Memory status
- 9.9 Reset settings

In Profiles, you can adjust and customise the phone tones for different events, environments, or caller groups.

There are five preset profiles: **General**, **Silent**, **Vibrate only**, **Loud** and **Headset**. Each profile can be personalised. Press the left soft key [Menu] and select **Profiles** using up/down navigation keys.

Activate (Menu 1.X.1)

1. A list of profiles is displayed.
2. In the Profiles list, scroll to the profile you want to activate and press the left soft key  OK key.
3. Then, select Activate.

Personalise (Menu 1.X.2)

Scroll to the desired profile in the Profile list. After pressing the left soft key  or the OK key, select **Personalise**. The profile setting option opens. Set the option as required.

- ▶ **Call alert type:** Set the alert type for incoming calls.

- ▶ **Ring tone:** Select the desired ring tone from the list.
- ▶ **Ring volume:** Set the volume of the ringing tone.
- ▶ **Message alert type:** Set the alert type for messages.
- ▶ **Message tone:** Select the alert tone for messages.
- ▶ **Keypad tone:** Select the desired keypad tone.
- ▶ **Keypad volume:** Set the volume of keypad tone.
- ▶ **Slide tone:** Allows you to set the slide tone.
- ▶ **Effect sound volume:** Set the volume of effect sound.
- ▶ **Power on/off volume:** Set the volume of the ringing tone when switching the phone on/off.
- ▶ **Auto answer:** This function will be activated only when your phone is connected to the handsfree kit.
 - **Off:** The phone will not answer automatically.

Profiles



- **After 5 secs:** After 5 seconds, the phone will answer automatically.
- **After 10 secs:** After 10 seconds, the phone will answer automatically.

Rename (Menu 1.X.3)

You can rename a profile and give it any name you choose to.

Note

- ▶ **Vibrate only, Silent** and **Headset** profiles cannot be renamed.

1. To change the name of a profile, scroll to the profile in the profile list and after pressing the left soft key  or the OK key, select **Rename**.
2. Key in the desired name and press the OK key or the left soft key  [OK].

Call register

You can check the record of missed, received, and dialled calls only if the network supports the Calling Line Identification (CLI) within the service area.

The number and name (if available) are displayed together with the date and time at which the call was made. You can also view call times.

Missed calls

Menu 2.1

This option lets you view the last 10 unanswered calls. You can also:

- ▶ View the number if available and call it, or save it in the Address Book
- ▶ Enter a new name for the number and save both in the Address Book
- ▶ Send a message to this number
- ▶ Delete the call from the list

Received calls

Menu 2.2

This option lets you view the last 10 incoming calls. You can also:

- ▶ View the number if available and call it or save it in the Address Book
- ▶ Enter new name for the number and save both in the Address Book
- ▶ Send a message to this number
- ▶ Delete the call from the list

Dialled calls

Menu 2.3

This option lets you view the last 20 outgoing calls (called or attempted).

You can also:

- ▶ View the number if available and call it or save it in the Address Book
- ▶ Enter new name for the number and save both in the Address Book
- ▶ Send a message to this number
- ▶ Delete the call from the list

Call register

All calls

Menu 2.4

You can view all lists of outgoing or incoming calls.

Delete recent calls

Menu 2.5

Allows you to delete Missed calls and Received calls lists. You can delete Dialed calls and All calls lists at one time.

Call charges

Menu 2.6

Call duration (Menu 2.6.1)

Allows you to view the duration of your incoming and outgoing calls. You can also reset the call times.

The following timers are available:

- ▶ **Last call:** Length of the last call.
- ▶ **All calls:** Total length of all calls made and incoming calls since the timer was last reset.

- ▶ **Received calls:** Length of the incoming calls.
- ▶ **Dialed calls:** Length of the outgoing calls.
- ▶ **Reset all:** Allows you to reset the timers of all calls by pressing the left soft key  [Yes].

Call costs (Menu 2.6.2)

Allows you to check the cost of your last call, all calls, remaining and reset the cost. To reset the cost, you need to know your PIN2 code.

Settings (Menu 2.6.3) (SIM Dependent)

- ▶ **Set tariff:** You can set the currency type and the unit price. Contact your service providers to obtain charging unit prices. To select the currency or unit in this menu, you need the PIN2 code.
- ▶ **Set credit:** This network service allows you to limit the cost of your calls by selected charging units. If you select **Read**, the number of remaining unit is shown. If you select **Change**, you can change your change limit.

- ▶ **Auto display:** This network service allows you to automatically see the cost of your last calls. If set to **On**, you can see the last cost when the call is released.

GPRS information Menu 2.7

You can check the amount of data transferred over the network through the GPRS information option. In addition, you can also view how much time you are online.

Call duration (Menu 2.7.1)

You can check the duration of **Last call** and **All calls**. You can also reset the call timers.

Data volume (Menu 2.7.2)

You can check The **Sent**, **Received** or **All** data volumes and **Reset all**.

Tools

Favourites

Menu 3.1

This option allows you to add your own favourites to the list already provided. Once you create your own menu, you can access the desired function quickly in the idle screen by pressing the up navigation key.

Note

- ▶ The menu of SMS, MMS, Games & apps, Connectivity, Alarm clock, MP3 and Camera is already provided in your own favourites.

Alarm clock

Menu 3.2

You can set up to 5 alarm clocks to go off at a specified time.

1. Select **On** and enter the alarm time you want.
2. Select the repeat period: **Once, Mon.-Fri, Mon.-Sat, Everyday.**
3. Select the alarm tone you want and press  [OK].





4. Edit the alarm name and press  [OK].

Calculator

Menu 3.3

This contains the standard functions such as +, -, x, ÷ : **Addition, Subtraction, Multiplication, and Division.**

Furthermore, you can use the various function of calculator such as +/-, **sin, cos, tan, log, IN, exp, sqrt.**





1. Input the numbers by pressing numeric keys.
2. Use a navigation key to select a sign for calculation.
3. Then input the numbers.
4. Press  key to view the result.
5. To input the decimal number, press  key. If you press  key, you can enter ().
6. To end **Calculator**, press the right soft key  [Back].

Unit converter

Menu 3.4

This converts any measurement into a unit you want. There are 9 types that can be converted into units:

Currency, Area, Length, Weight, Temperature, Volume, Velocity, Shoes and Clothes.

1. You can select one of nine unit types by pressing  [OK] key.
2. Select the unit you want to convert by pressing  and . It's impossible to input "-" symbol in unit converter.
3. Select the standard value by using , .

World time

Menu 3.5

You can check the current time of Greenwich Mean Time (GMT) and major cities around the world, using the left/right navigation keys.

The screen shows the city name, current date and time.

To select the time zone in which you are located, proceed as follows:

1. Select the city corresponding to your time zone by pressing the left/right navigation keys one or more times. The local date and time are displayed.
2. If you want to change the time display in standby mode to the selected time, press the left soft key and select **Set**.

SIM-Menu

MENU 3.6

This menu depends on SIM and the network services.

Note

- ▶ In case the SIM card support SAT (i.e. SIM Application Toolkit) services, this menu will be the operator specific service name stored on the SIM card.
- ▶ In case the SIM card does not support SAT services, this menu will be Profiles.

Organiser

Contacts

Menu 4.1

Search contacts (Menu 4.1.1)

1. Select **Search** by pressing the right soft key  [Contacts] or [OK].
2. Enter the name that you want to search.

Note

- ▶ Instant searching is available by inputting the initial letter of the name or number you want to search.

3. If you want to edit, delete or copy an entry, select the left soft key  [Options]. The following menu will be displayed.
 - ▶ **Edit:** You can edit the name, number, group, character and picture by using the navigation key.
 - ▶ **Write messages:** After you have found the number you want, you can send a text/multimedia message to the selected number.

- ▶ **Send via Bluetooth:** You can send the data of phone book to devices which is compatible with Bluetooth through Bluetooth.
- ▶ **Copy to handset:** You can copy an entry from SIM to phone or from phone to SIM.
- ▶ **Assign speed dial:** You can assign the entry as a speed dial.
- ▶ **View caller groups:** For further details see (Menu 4.1.3).
- ▶ **Delete:** You can delete an entry.

Note

- ▶ To use the Photo Caller ID feature, contacts must exist within the Phone Book and photos must be taken in 72x72 resolution. For more information about associating a photo to a contact please refer to the Camera section.







Add new (Menu 4.1.2)

You can add a phonebook entry by using this function. Phone memory capacity is 1000

entries. SIM card memory capacity depends on the mobile service provider. You can also save 40 characters of name in The Phone memory, and save characters in the SIM card. The number of characters is a SIM dependent feature.

Note

- ▶ Maximum stored name and number length depends on SIM-card type.



1. Select **Add new** by pressing the left soft key  [OK] or [OK].
2. Select the memory you want to save: **SIM** or **Phone**. If you set to Phone, you need to select which number you want as a main number.
 - a. Press  [OK] to input a name.
 - b. Press  [Save], then you can input a number.
 - c. You can set a group for the entry by pressing , .
 - d. You can set a picture for the entry by pressing , .

Caller groups (Menu 4.1.3)



You can add up to 20 members per group, with up to a maximum of 7 groups in total.

- ▶ **Member list:** Shows the group members you have selected.
- ▶ **Group ring tone:** Allows you to specify ring tone for the group members' call.
- ▶ **Group icon:** Allows you to select the icon dependent on Group.
- ▶ **Add member:** You can add group members. Each group should not exceed 20 members.
- ▶ **Remove member:** You can remove the member from the Group member list. But the name and the number will remain in the phonebook.
- ▶ **Rename:** You can change a group name.
- ▶ **Remove all:** Allows you to delete all the members in the group.

Speed dial (Menu 4.1.4)

Assign contacts to any of the keys  to .

You can then call that contact by pressing the corresponding number key.

1. Open the phonebook first by pressing the right soft key  [Contacts] in standby mode.
2. Scroll to **Speed dial**, then press the left soft key  [OK].
3. If you want to add speed dial, select **(empty)**. Then, you can search the name in phonebook.
4. After assigning the number as speed dial, you can change and delete the entry. You can also make a call or send a message to this number.



Own number (Menu 4.1.5) (Sim dependent)

You can save and check your own number in SIM card.

My business card (Menu 4.1.6)

This option allows you to create your own business card featuring Name and a mobile phone number. To create a new business card, press the left soft key  [Add] and enter the information into the fields.

Settings (Menu 4.1.7)

1. Press the right soft key  [Contacts] in standby mode.
2. Scroll to **Settings**, then press the left soft key  [OK].

▶ Default memory

Scroll to highlight **Default memory**, and then press the left soft key  [OK].

- If you select **Always ask**, when adding an entry, the phone will ask where to store it.

- If you select **SIM** or **Handset**, the phone will store an entry to the SIM or phone.



▶ View options

Scroll to highlight **View options**, and then press the left soft key  [OK].

- **Name only:** Set the phonebook list by displaying the name only.
- **Name & number:** Set the phonebook list by displaying the name and number.
- **With pictures:** Set the phonebook list with the information and picture of contact.

▶ **Copy/Move all**





You can copy/move entries from SIM card memory to Phone memory and vice versa.

1. Open the Phonebook first by pressing the right soft key  [Contacts] in standby mode.
2. Scroll to **Copy/Move all**, and then press the left soft key  [OK] to enter this menu.
 - **SIM to Handset:** You can copy/move the entries from SIM Card to Phone memory.
 - **Handset to SIM:** You can copy/move the entries from Phone memory to SIM Card.

- ▶ **Memory in use:** This feature allows you to see how many entries are in use, or free in your phonebook.

▶ **Clear contacts**

You can delete all the entries in the SIM and Phone. This function requires the Security code.

1. Scroll to highlight Clear contacts, and then press the left soft key  [OK].
2. Highlight the memory you wish to erase, and then press the left soft key  [OK].
3. Enter the security code and press the left soft key  [OK] or the right soft key  [Back].

▶ **Service dial number**









Use this function to access a particular list of services provided by your network operator (if supported by the SIM card).

Calendar

Menu 4.2

When you enter this menu a calendar will be displayed. The month and year are shown at the top of the screen. Whenever you change the date under the Settings menu, the calendar will update automatically. The current date will be highlighted in green and any schedule or memos will be indicated with a red triangle at the top left hand corner of the corresponding square. An audible alarm can be set for memo's and reminders.

To change the day, month and year.



Key	Description	Key	Description
 	Yearly	 	Weekly
 	Monthly	 	Daily



In calendar mode, press the left soft key  [Options] as follows;

Add new (Menu 4.2.1)

Allows you to add a new schedule and memo for the chosen day. You can store up to 20 notes. Input the subject and then press left soft key  [OK]. You enter the appropriate information in the following section; **Time**, **Repeat** and **Alarm**.

View daily schedules (Menu 4.2.2)

View all schedules and memo for the chosen day. Use   to browse through the note lists. If you set the alarm for a note, the alarm icon is displayed.

If you want to view the note in detail, press the left soft key  [OK]. Press the left soft key  [Options] to delete or edit the note you have selected.

Delete past (Menu 4.2.3)

You can delete the past schedule that you have already been notified of.

Delete all (Menu 4.2.4)

You can delete all the notes.

Go to date (Menu 4.2.5)



You can go the chosen date directly.

Set alarm tone (Menu 4.2.6)

You can set the alarm tone of each chosen date.

Memo

Menu 4.3

1. Select the **Memo** by pressing the left soft key  [OK].
2. If the entry is empty, press the left soft key  [Write].
3. Input the memo and then press the left soft key  [OK].

Note

- ▶ If you want to change the text input mode, press the  in order.

Messages

New message

Menu 5.1

This menu includes functions related to SMS (Short Message Service), MMS (Multimedia Message Service), Email, voice mail, as well as the network's service messages.

Write text message (Menu 5.1.1)

You can write and edit text message, checking the number of message pages.

1. Enter the **New messages** menu by pressing the left soft key  [OK].
2. If you want to write a new message, select **Write text message**.
3. To make text input easier, use T9.
4. Press [Insert] to attach the following:

Insert

- ▶ **Images:** You can insert the Default graphics or graphics in My pictures that are available for short messages.
- ▶ **Sounds:** You can insert sounds that are available for short messages.
- ▶ **Text templates:** You can use Text templates already set in the phone.

- ▶ **Contacts:** You can add phone numbers or e-mail addresses in the address book.
- ▶ **Symbol:** You can add special characters.
- ▶ **My business card:** You can add your Business card to the message.

5. After you complete the message, to select the required option, press the left soft key  [Options].

Options

- ▶ **Send:** Sends text messages.
 1. Enter numbers of recipient.
 2. Press  key to add more recipients.
 3. You can add phone numbers in the address book.
 4. Once the numbers have been entered, press the left soft key  to send the message. All messages will automatically be saved in the outbox slide, even after a sending failure.
- ▶ **Save to drafts:** Stores messages in the Drafts slide.
- ▶ **Font & Alignment:** You can select the **Size** and **Style** of font, and the **Alignment** of text.

- ▶ **Colour:** You can also set the **Colour** of the text (foreground) and the background.
- ▶ **Add T9 dictionary:** You can add your own words. This menu will only be shown when the edit mode has been set to T9ABC/T9Abc/T9abc.
- ▶ **T9 languages:** Select the desired language for T9 input mode. You can also deactivate the T9 input mode by selecting 'T9 off'.
- ▶ **Exit:** If you press Exit whilst writing a message, you will be taken back to the message menu. Also the written message will not have been saved.

Note

- ▶ This phone supports EMS release 5, so is available to send colour pictures, sounds, text styles, etc.. If the other parties handsets do not support such options, the pictures, sounds or texts sent may not be displayed correctly on their phones.

Write multimedia message

(Menu 5.1.2)

A multimedia message can contain text, images, and/or sound clips. This feature can be used only if it is supported by your network operator or service provider. Only devices that offer compatible multimedia message or e-mail features can receive and send multimedia messages.

1. Enter the **New message** menu by pressing the left soft key  [OK].
2. If you want to write a new message, select **Write multimedia message**.
3. You can create a new message or choose one of the multimedia message templates already made.
4. Press **Insert** to add Image, Sound, Contacts, Symbol, New photo, New sound, Text templates, My business card.

Maximum available file size, that can be inserted to MMS-message, is 1 00 kb.

Messages

Options

- ▶ **Send:** You can send multimedia messages to multiple recipients, as well as save it to send at a later time.

Note

- ▶ All messages will be automatically saved in the outbox slide, even after a sending failure.

- ▶ **Preview:** You can preview multimedia messages you have created.
- ▶ **Save:** You can save multimedia messages **To drafts** or **As template**.
- ▶ **Edit subject:** Allows you to modify the multimedia message you have chosen.
- ▶ **Add slide:** You can add a slide before or after current slide.
- ▶ **Move to slide:** You can move to the previous or the next slide.
- ▶ **Delete slide:** You can delete current folders.

▶ Set slide format

- **Set timer:** You can set a timer for slide, text, picture and sound.
- **Swap text and picture:** You can switch the position of picture and text of the message.
- ▶ **Remove media:** You can remove a picture or sound in the slide. This option can be shown only when any media file has been added.
- ▶ **Add T9 dictionary:** You can add your own words. This menu will only be shown when the edit mode has been set to T9ABC/T9Abc/T9abc.
- ▶ **T9 languages:** Select the desired language for T9 input mode. You can also deactivate T9 input mode by selecting 'T9 off'.
- ▶ **Exit:** Will take you back to the Message menu.

Note

- ▶ When creating a multimedia message, if you upload a picture (50K) you may find that whilst the picture is loading you will not be able to carry out any other actions until the picture has completed loading.

Write email message (Menu 5.1.3)

To send/receive an email, you should set up the email account.

1. You can input up to 12 email addresses in the To and Cc field.

Tip: To input “@”, press the  and select “@”.

2. Key in the subject of the mail and press OK.
3. After writing an email message, press the left soft key  [Options]. You can access the following option menus.
 - ▶ **Send:** Sends the email message.
 - ▶ **Edit recipients:** You can edit recipients.
 - ▶ **Edit subject:** You can edit the subject.

- ▶ **Save to drafts:** Select this to save the message in **Drafts**.
- ▶ **T9 languages:** Select the language for T9 input mode. You can also deactivate the T9 input mode by selecting ‘T9 off’.
- ▶ **Exit:** If you select Exit whilst writing a message, you will be taken back to the message menu. Also the written message will not have been saved.

Messages







Note

- ▶ For each e-mail account you may save up to 50 messages (totally 150 for three accounts). In Inbox slide you may save not more than 30 messages, in Drafts and Outbox folders - 5 messages, and in Sent slide up to 10 messages. In case Drafts Outbox or Sent slide is full, and you try to save new message to one of this folders, first saved message will be automatically deleted.
- ▶ Maximum size for one sent message is 300 kb with attachments, and maximum size for one received message is 100 kb. In case you have received message with more than 5 attachments, only 5 of them will be received. Some attachment may display incorrectly.

Inbox

Menu 5.2

You will be alerted when you have received a message. They will be stored in the Inbox. In the Inbox, you can identify each message by icons. For detail, see the icon directive.

Icon	Icon directive
	Multimedia message
	Short message
	SIM message
	Read multimedia message
	Read text message
	Push message
	Notified multimedia message

If the phone shows 'No space for SIM message', you only have to delete the SIM messages from the Inbox. If the phone displays 'No space for message', you will then need to delete messages, media or applications to free up space.

* SIM message

SIM message means that the message is exceptionally stored in the SIM card. You can move this message to the phone.

When you are notified that you have received a multimedia message, you have to wait for the message to be downloaded before you can view it.

To read a message, select one of the messages by pressing the left soft key  [Options].

- ▶ **View:** You can view the received messages.
- ▶ **Reply:** You can reply to the sender.
- ▶ **Forward:** You can forward the selected message to another party.
- ▶ **Delete:** You can delete the current message.
- ▶ **Return call:** You can call back the sender.
- ▶ **Information:** You can view information about received messages; Sender's address, Subject (only for Multimedia message), Message date & time, Message type, Message size.
- ▶ **Delete all:** You can delete all messages.

Mailbox

Menu 5.3

When you access this menu, you can either connect to your remote mailbox to retrieve your new email messages, or you can view the previously retrieved email messages without logging in to the email server.

You can check the saved emails, drafts, outbox, and sent emails. In the Inbox, up to 30 emails are stored.

Messages

Drafts

Menu 5.4

Using this menu, you can preset up to five multimedia messages that you use most frequently. This menu shows the preset multimedia message list.







The following options are available.

- ▶ **View:** You can see the multimedia messages.
- ▶ **Edit:** Allows you to modify the chosen message.
- ▶ **Delete:** Deletes the message you choose.
- ▶ **Information:** To view the information of the message.
- ▶ **Delete all:** Deletes all of the messages in the slide.

Outbox



Menu 5.5

This menu allows you to view the messages which you have sent, those that are currently sending or messages that have failed sending previously.

Icon	Icon directive
	MMS Unsent
	MMS sent
	MMS delivery confirmed
	SMS unsent
	SMS sent
	SMS delivery confirmed

- ▶ **View:** You can view the message.
- ▶ **Forward:** You can forward the selected message to another party.
- ▶ **Delete:** You can delete the message.
- ▶ **Information:** You can check the information of each message.
- ▶ **Delete all:** You can delete all the messages in the outbox.

Listen to voice mail Menu 5.6

Once this menu has been selected, simply press the left soft key  [OK] to listen to voice mail. You can also hold down the  key in standby mode to listen to voice mail.

Note



- ▶ When you receive a voice mail, your phone will display an icon and you will hear an alert. Please check with your network provider for details of their service in order to configure the handset correctly.

Info message Menu 5.7 (Dependent to network and subscription)

Info service messages are text messages delivered by the network to your handset. They provide general information such as weather reports, traffic news, taxis, pharmacies, and stock prices. When you receive an info service message, you will see a

popup message show you that or the info service message is directly displayed. To view the message again follow the sequence shown below;

Read (Menu 5.7.1)

1. When you have received an info service message and select Read to view the message, it will be displayed on the screen. You can read another message by scrolling ,  or  [OK].
2. The message will be shown until another message is selected.

Topics (Menu 5.7.2) (Dependent to network and subscription)

- ▶ **Add new:** You can add Info service message numbers in the Phone memory with its nickname.
- ▶ **View list:** You can see Info service message numbers which you have added. If you press  [Options], you can edit and delete info message categories which you have added.

Messages

- ▶ **Active list:** You can select info service message numbers in the active list. if you activate an info service number, you can receive messages sent from the number.

Templates

Menu 5.8

Text templates (Menu 5.8.1)

You have 6 text templates as below;

- **Please call me back.**
- **I'm late. I will be there at**
- **Where are you now?**
- **I am on the way.**
- **Top urgent. Please contact.**
- **I love you.**

Multimedia templates (Menu 5.8.2)

After you have saved a new template, you can use the following options.

- ▶ **View:** You can see multimedia templates.
- ▶ **Delete:** You can delete multimedia templates.

- ▶ **Add new:** Allows you to add new multimedia templates.
- ▶ **Write messages:** You can write and send multimedia messages.
- ▶ **Edit:** You can edit multimedia templates.
- ▶ **Delete all:** Allows you to delete all multimedia messages.

Settings

Menu 5.9

Text message (Menu 5.9.1)

- ▶ **Message types:**

Text, Voice, Fax, Natl. paging, X.400, Email, ERMES

Usually, the type of message is set to **Text**. You can convert your text into alternative formats. Contact your service provider for the availability of this function.

- ▶ **Validity period:** This network service allows you to set how long your text messages will be stored at the message centre.

- ▶ **Delivery report:** If you set to **Yes**, you can check whether your message is sent successfully.
- ▶ **Reply charging:** When a message is sent, it allows the recipients to reply and charge the cost of the reply to your telephone bill.
- ▶ **SMS centre:** If you want to send the text message, you can receive the address of SMS centre through this menu.

Multimedia message (Menu 5.9.2)

- ▶ **Priority:** You can set the priority of the message you choose.
- ▶ **Validity period:** This network service allows you to set how long your text messages will be stored at the message centre.
- ▶ **Subject:** You can enter multimedia messages subject when this menu is on.
- ▶ **Delivery report:** If it is set to **Yes** in this menu, you can check whether your message is sent successfully.
- ▶ **Auto retrieve:** If you select **On**, you receive multimedia messages automatically. If you select **Off**, you receive

only notification message in the inbox and then you can check this notification. If you select **Home network only**, you receive multimedia messages depends on Homenetwork.

- ▶ **Network settings:** If you select multimedia message server, you can set URL for multimedia message server.
- ▶ **Permitted message types**
 - Personal:** Personal message.
 - Advertisements:** Commercial message.
 - Information:** Necessary information.

Email (Menu 5.9.3)

This menu allows you to edit, delete or add an email account.

▶ Account

You can set up to 3 email accounts by selecting Add new. Using the **Edit** menu, you can set the following values.

Set as default

Edit

- **Title:** Account name.

Messages

- **User ID:** Enter your email ID.
- **Password:** Enter your email password.
- **Email address:** Enter the email address given to you by your service provider.
- **Outgoing server:** Enter the SMTP address and Port number of computer that sends your email.
- **Incoming server:** Enter the POP3 address and Port number of the that receives your email.
- **Leave msg on server:** Select Yes to leave the messages on the server.
- **Insert signature:** Select **Yes** to attach your signature to your email messages.
- **Access point:** Allow you to select the access point from the list.
- **SMTP port number:** Allow you to edit SMTP port number.
- **POP3 port number:** Allow you to edit POP3 port number.
- **Outgoing server ID/PW:** Enter the ID and password for sending your email.

Delete: Deletes the selected account from the list.

▶ Access point

You can edit the access points. There are default access points for some operators, stored in phone memory.

Title: Access point name.

APN: Input the APN of Access point.

User ID: Enter the User ID of your access point.

Password: Enter the Password of your access point.

DNS address: Set DNS address.

▶ Signature

You can make your signature.

Voice mailbox number (Menu 5.9.4)

You can receive voicemail if your network service provider supports this feature. When a new voicemail has arrived, the symbol will be displayed on the screen. Please check with your network service provider for details of their service in order to configure the phone accordingly.

- ▶ **Home:** You can listen to voice mails by selecting Home.
- ▶ **Roaming:** Even when you are abroad, you can listen to voice mails if a roaming service is supported.

Info message (Menu 5.9.5)

▶ Receive

Yes: If you select this menu, your phone will receive Info service messages.

No: If you select this menu, your phone will not receive Info service messages any more.

▶ Alert

Yes: Your phone will beep when you have received Info service message numbers.

No: Your phone will not beep even though you have received info service messages.

▶ Languages

You can select the language you want by pressing [On/Off]. Then, the info service message will be shown in the language that you selected.

Push message (Menu 5.9.6)

You can set the option whether you will receive the message or not.

Multimedia

Camera

Menu 6.1

This application enables you to take a still picture. You can take a picture in your desired size, and use it for the contacts photo, home screen and other more general purposes. Once taken, a still image can be sent via Multimedia msg or Email.

Press the left soft key  to display the following popup menu items.

- ▶ **Brightness:** Determines the brightness.
- ▶ **Size:** Determines the size of an image.
- ▶ **Timer:** Determines the delay time.
- ▶ **Quality:** Determines the quality of an image.
- ▶ **White Balance :** Allows you to change the settings according to the environment.
- ▶ **Album:** Shows the still images taken.
- ▶ **Exit:** To exit the Camera.
- ▶ **Mode:** Determines whether to take a single , multishot or frame shot photo.
- ▶ **Effect:** Determines the special effect to the picture.

- ▶ **Flash:** Determines the flash operation.
- ▶ **Zoom:** Determines the zoom rate.

Note

- ▶ Frame shots are only available with the pixel resolution set to 176 x 220.
- ▶ Multi shots are only available when the pixel resolution is set to 320 x 240 or 640 x 480.
- ▶ To use the Photo Caller ID feature, you must take photos you wish to associate with your contacts in 72x72 resolution.
- ▶ Once the photo has been taken and saved, go to **Contacts** and select the contact you wish to associate the photo to or select **Add new** to create a new contact (please note that a photo can only be associated with a contact stored in the phone's memory and not on the SIM).
- ▶ Select **Edit**. Unless you wish to edit the name, press OK and then use the navigation keys to highlight the picture tab.

Note

- ▶ Use the ◀, ▶ keys to scroll through the photos (please note that only pictures taken in 72 × 72 resolution will be listed here).
- ▶ Once you have selected the photo you wish to use press the left soft key to save this in the contacts profile.
- ▶ The photo will be shown when this particular contact calls you (as long as the contact does not have their telephone number set to hidden).

Video camera

Menu 6.2

This application enables you to record a video clip. You can play and watch a saved video file while using this function.

Press the left soft key  to display the following popup menu items.

- ▶ **Brightness:** Determines the brightness.
- ▶ **Size:** Determines the size of an image.
- ▶ **Timer:** Determines the delay time.

- ▶ **Quality:** Determines the quality of a video clip.

- ▶ **White Balance :** Allows you to change the settings according to the environment.

- ▶ **Record Time:** Determines the recording time.

- ▶ **Exit:** To exit the Video camera.

- ▶ **Effect:** Determines the special effect to the video clip.

- ▶ **Flash:** Determines the flash operation.

- ▶ **Zoom:** Determines the zoom rate.

Voice recorder



Menu 6.3

With the voice memo feature you can record up to 20 voice messages and each memo can be up to 20 seconds long.

Record (Menu 6.3.1)

You can record a voice memo in the Voice recorder menu.

Multimedia

1. Once recording has started, the message Recording and the remaining time is displayed.
2. If you want to finish recording, press the left soft key  [Save].
3. Key in Voice memo title, press the left soft key  [OK].

View list (Menu 6.3.2)

The list of voice memos are displayed. You can playback and delete the recorded voice memo. The following [Options] menus are available

MP3

Menu 6.4

The KG800 has an integrated MP3 player built-in. You can enjoy listening to MP3 music files on your phone memory using a compatible headset or via the internal loudspeaker.

Note

- ▶ Because of the small dimension of the speaker, in some cases the audio could be distorted, especially at maximum volume and when there are lots of bass sounds. Therefore, we recommend you to use the stereo headset in order to appreciate the high quality of your music.

The music player supports:

- **MPEG-1 Layer III, MPEG-2 Layer III, MPEG-2.5 Layer III** Sampling frequency up from 8KHz to 48KHz. Bit rate up to 320Kbps, stereo.
- **AAC:** ADIF, ADTS formats (Sampling frequency from 8KHz to 48KHz)
- **AAC+:** V1 : (Bit rate 16-128Kbps)
V2 : (Bit rate 16-48Kbps)
(Sampling frequency from 8KHz to 48KHz)
- **MP4, M4A:** Sampling frequency up from 8KHz to 48KHz, Bit rate up to 320Kbps, stereo.
- **WMA:** Sampling frequency up from 8KHz to 48KHz, Bit rate up to 320Kbps, stereo.

Note

- ▶ KG800 doesn't support the variable rate of MP3 and AAC file. Therefore, you can't change the file from VBR MP3 format to AAC.

You can transfer MP3 files from a compatible PC to the memory in your phone using the Mass Storage. When you connect the phone to a PC using the USB cable (supplied in the same package), this will be displayed as a removable disk through Windows Explorer. If you are using Win98 SE, you will have to install the Mass storage driver for Windows 98 on CD-ROM.

Note

- ▶ You should copy MP3 to my media\Music folder. If you copy to another folder, you will not be able to view the MP3 files.
- ▶ The PC should run Windows 98 SE, Windows ME, Windows 2000, Windows XP operating system.

This menu allows you to view the whole play list. You can move through the tracks by pressing the navigation key. In addition, once you have selected the track, you can delete the file or view its information via the options menu.

1. **Go to MP3 player** : Move to MP3 player.

Press the left soft key  [Options] to access the following menus.

- ▶ **View play list**: You can view the play list on listening to the music.
- ▶ **Area repeat**: The special area part of the current music is repeated when you select ON of the menu.
- ▶ **Set as ring tone**: This menu allows to set the MP3 file as a ring tone. You can also set it as a ring tone in Profile.
- ▶ **Setting**
 - **Equalizer**
This menu helps you to adjust to a variety of environments when listening to music. This phone supports four preset menus. When you enter this menu, you can view current value of equalizer.

Multimedia

- Playmode

This menu allows to set the play mode.

- Set shuffle

You can listen to your MP3 music randomly.

- Visual effect

You can select the visual effect menus: Rainbow, Basic and Blue. This menu allows to change the background of main LCD and sub LCD on playing MP3 file.

2. **Delete:** Deletes the file selected.
3. **View details:** To view the information of the file you selected.
4. **Delete all:** Deletes all of the files.

Note

- ▶ Music is copyright protected in international treaties and national copyright laws. It may be necessary to obtain permission or a license to reproduce or copy music. In some countries national law prohibits private copying of copyrighted material. Please check the national legislation of the applicable country concerning the use of such material.

Photo album

Menu 6.5

You can view and send a picture. In addition, you can set the picture as a wallpaper.

- ▶ **Multi view:** You can view the maximum of 9 thumbnails in a screen.
- ▶ **Send via email:** Send the selected file to another device via email if the file size is less than 300Kbytes.
- ▶ **Send via Bluetooth:** You can send a picture by Bluetooth.
- ▶ **Write multimedia message:** You can write and edit multimedia messages, checking message size.
- ▶ **Set as wallpaper:** You can set a picture as a wallpaper.
- ▶ **Slide show:** You can view the pictures in a slide show.
- ▶ **Delete:** You can delete a picture.
- ▶ **Edit title:** You can edit the title of picture.
- ▶ **Information:** Displays information about the saved picture.

Note

- ▶ The Photo Album will only display pictures taken by the handsets camera.

Video album

Menu 6.6

You can view videos which have been saved in the memory.

- ▶ **Play:** You can play the video file when pressing the OK key or selecting Play menu of the Options menu.
- ▶ **Send via Bluetooth:** Send the selected file to another device via Bluetooth.
- ▶ **Rename:** Change the file name of selected file.
- ▶ **Delete:** Delete a file.
- ▶ **Delete all:** Delete all files in the list
- ▶ **Information:** Show the file information.

Settings

Menu 6.7

Camera (Menu 6.7.1)

- ▶ **Auto save:** If you set this feature to On, the images will be saved automatically without displaying the menu bar to save.
- ▶ **Delete all photos:** You can delete all the photos which have been saved in the memory.

Video camera (Menu 6.7.2)

- ▶ **Delete all videos:** Allows you to delete all the videos which have been saved in the memory.

Browser

You can access various WAP (Wireless Application Protocol) services such as banking, news, weather reports and flight information. These services are specially designed for mobile phones and they are maintained by WAP service providers.

Check the availability of WAP services, pricing and tariffs with your network operator and/or the service provider whose service you wish to use. Service providers will also give you instructions on how to use their services.



Once connected, the homepage is displayed. The content depends on the service provider. To exit the browser at any time, press the () key. The phone will return to the idle menu.

Navigating with the WAP browser

You can surf the Internet using either the phone keys or the WAP browser menu.

Using the phone keys

When surfing the Internet, the phone keys function differently to phone mode.

Key	Description
	Scrolls each line of the content area
	Returns to the previous page
	Selects options and confirmations and confirms actions

Using the WAP browser menu

There are various menu options available when surfing the Mobile Web.

Note

- ▶ The WAP browser menus may vary, depending on your browser version.

Home

Menu 7.1

Connects to a homepage. The homepage will be the site which is defined in the activated profile. It will be defined by the service provider if you have not defined it in the activated profile.

Bookmarks

Menu 7.2

This menu allows you to store the URL of favourite web pages for easy access at a later time.

To create a bookmark

1. Press the left soft key  [Options].
2. Select Add new and press the OK key.
3. After entering the desired URL and title, press the OK key.

After selecting a desired bookmark, the following options are available.

- ▶ **Connect:** Connects to the selected bookmark.
- ▶ **Add new:** Select this to create a new bookmark.

- ▶ **Edit:** You can edit the URL and/or the title of the selected bookmark.
- ▶ **Delete:** Deletes the selected bookmark.
- ▶ **Delete all:** Deletes all the bookmarks.

Go to URL

Menu 7.3

You can connect directly to the site you want. After entering a specific URL, press the OK key.

Settings

Menu 7.4

You can set the profile, cache, cookie and security related to internet service.

Profiles (Menu 7.4.1)

A profile is the network information used to connect to the Internet. There are default profiles for some operators, stored in phone memory. It's impossible to rename default profiles.

Each profile has submenus as follows:

- ▶ **Activate:** Activates the selected profile.
- ▶ **Settings:** Use this to edit and change WAP settings for the selected profile.

- **Homepage:** This setting allows you to enter the address (URL) of a site you want to use as homepage. You do not need to type http:// at the front of each URL as the WAP Browser will automatically add it.

- **Bearer:** You can set the bearer data service. 1 Data/2 GPRS

- **Data settings:** Appears only if you select Data Settings as a Bearer/service.

Dial number: Enter the telephone number to dial to access your WAP gateway.

User ID: The users identity for your dial-up server (and NOT the WAP gateway).

Password: The password required by your dial-up server (and NOT the WAP gateway) to identify you.

Call type: Select the type of data call : Analogue of Digital (ISDN).

Linger time: You need to enter timeout period. After entering that, the WAP navigation service will be unavailable if any data is not input or transferred.

- **GPRS settings:** The service settings are only available when GPRS is chosen as a bearer service.

APN: Input the APN of the GPRS.

User ID: The users identify for your APN server.

Password: The password required by your APN server.

- **Proxy settings**

Proxy: Activates or cancels proxy.

IP address: Input the IP address of the Proxy server you access.

Port number: Input the Proxy Port.

- **DNS settings**

Primary server: Input the IP address of the primary DNS server you access.

Secondary server: Input the IP address of the secondary DNS server you access.

- ▶ **Rename:** You can change the profile name.
- ▶ **Add new:** You can add a new profile.
- ▶ **Delete:** Deletes the selected profile from the list.

Cache (Menu 7.4.2)

The information or services you have accessed are saved in the cache memory of the phone.

Cookie (Menu 7.4.3)

The information or services you have accessed are saved in the cache memory of the phone.

Clear cache (Menu 7.4.4)

Removes all context saved in cache.

Note

- ▶ A cache is a buffer memory, which is used to save data temporarily.

Clear cookie (Menu 7.4.5)

Removes all context saved in cookie.

Security (Menu 7.4.6)

A list of the available certification is shown.

- ▶ **Authority:** You can see the list of authority certificates that have been stored in your phone.
- ▶ **Personal:** You can see the list of personal certificates that have been stored in your phone.

My stuff

Games & apps

Menu 8.1

Games & apps (Menu 8.1.1)

- **Default Games:** In this menu, you can manage the Java applications installed in your phone. You can play or delete downloaded applications, or set the connect option. The downloaded applications are organised in folders. Press the left soft key  [OK] to open the selected slide or launch the selected midlet.

After selecting a folder, press [Options] and then sub menus available to several options are displayed.

- ▶ **Open:** You can see the stored games.
- ▶ **New folder:** Create a new slide.

Java™, is a technology developed by Sun Microsystems. Similar to the way you would download the Java Applet using the standard MS Internet Explorer browsers, Java MIDlet can be downloaded using a WAP enabled phone. Depending on the service provider, all Java based programs such as Java games can be downloaded and run on a phone. Once downloaded, the Java program can be viewed in the **Games & Apps** menu where you can select, execute, or delete. The Java program files saved in the phone are in .JAD or .JAR format.

Profiles (Menu 8.1.2)

A profile is the network information used to connect to the Internet.

If you want to see the details of a profile, please refer to Menu 7.4.1.

Note

- ▶ The JAR file is a compressed format of the Java program and the JAD file is a description file that includes all detailed information. From the network, prior to download, you can view all detailed file descriptions from the JAD file.
- ▶ While being based on a standard language (J2ME), not all Java applications are compatible with all handsets on sale insofar as specific libraries may be used for a telephone model. The software may be blocked or switch itself on when Java applications not specifically developed for the phone this manual refers to are downloaded, making it necessary to “restart” the handset. We would like to point out that these problems are caused by incompatible applications and are not a product fault.

CAUTION!

Only J2ME(Java 2 Micro Edition) based programs will run in a phone environment. The J2SE(Java 2 Standard Edition) based programs will only run in a PC environment.

New Fantastic LG There is Mass Storage function in the KG800. if you connect the USB cable, you can use the phone as a Removable Disk.

You can download MP3 files, and photos, video, txt files etc. this gives you fast access from PC to Phone, by just connecting the USB cable.

This function does not require the installation of additional software.

1. Whilst the phone is displaying the standby screen, connect the phone to the PC using the supplied USB cable. The PC should recognise the handset within a few seconds.
2. The phone will display « USB » on the screen.
3. The phone will be identified as « Removable disk » in My Computer. The PC should then treat the KG800 as a standard drive allowing you to place files to and from the handset's memory. You can either use Window's drag and drop or copy and paste methods to transfer content.

My stuff

4. Double click on « Removable disk » and open. A folder called My media will be displayed. Within that folder there are a further 5 folders. Do not disconnect the phone whilst a file transfer is in progress, doing so may damage the memory and corrupt the file.
5. When you want to disconnect the phone from your PC, use Windows to safely remove the hardware and then disconnect the USB cable from the handset.

- ▶ If you receive a call whilst in mass storage mode, the call will be rejected. Once the handset is disconnected, the KG800 will display information about any calls missed.

My media

In the My media folder you will find the following 5 folders; Music, Others, Photos, Text and Videos.

Do not change the names of these folders, doing so will cause content stored in them to not be seen by the handset.

Music

- ▶ You can store music files in this folder.
- ▶ The supported formats are: MP3,AAC, AAC+, AAC++, WMA,MP4 (audio),Wav.
- ▶ The files in this folder can be played using the MP3 player and Playlist features of the phone.
- ▶ If you download an MP3 file to a different folder, it will be not be possible for the phone to locate and play the file.
- ▶ Do not create subfolders here because the MP3 files contained in that folder will not be found and, therefore, will unable to be played by the music player.
- ▶ To set an MP3 file as a ringtone then please do the following on the handset: options>Go to MP3 player>options>set as ringtone.

Others

- ▶ Any type of file can be stored here. This folder is mainly used for transporting files from one PC to another.
- ▶ The handset can preview JPG (Max 460K), GIF (Max 100K).
- ▶ You can set an image file as wallpaper as long as it does not exceed 30k in size, for other formats please use the PC Suite.

Photos

- ▶ This folder is reserved for pictures taken using the phone's digital camera.
- ▶ Even though photos can be uploaded to this folder from your PC, they will not be available on the phone's photo album or My photos folder. Therefore, we recommend that no photos are uploaded to this folder.

Text

- ▶ This folder supports .txt files. If you place non .txt files here then the handset will not display them.

Videos

- ▶ You can download videos taken with the phone's digital camera onto the PC and upload new videos onto the phone.
- ▶ This folder supports the 3GP file format.
- ▶ You can upload files of any size until the memory is full.
- ▶ Files stored in this folder can be accessed by doing the following on the handset: Menu>Multimedia>Video album.

Videos

Menu 8.2

Show the list of 3GP and MP4 files .

- ▶ **Play:** You can play the video file by pressing the OK key or selecting Play from the Option menu.
- ▶ **Send via Bluetooth:** Send the selected file to another device via Bluetooth.
- ▶ **Rename:** change the file name of the selected file. The maximum length of characters is 200. And You can not change the extension of file.

WARNING!

*The following characters, \/: * ? " < > | can not be used.*

- ▶ **Delete:** Delete a file.
- ▶ **Delete all:** Deletes all the files in the list
- ▶ **Information:** Shows the file information.

Photos

Menu 8.3

Shows the list of JPG files.

- ▶ **View:** You can see the JPG file by pressing the OK key or selecting View from the Option menu.

Note

- ▶ The maximum size of JPG file you can see is 460Kbytes.

- ▶ **Send via multimedia message:** You can write and send multimedia messages.
- ▶ **Send via email:** Send the selected file to another device via email if the file size is less than 300Kbytes.
- ▶ **Send via Bluetooth:** Send the selected file to another device via Bluetooth.

Note

- ▶ To setup .JPG (.JPEG) file from Photo slide as wallpaper, go to Menu-Multimedia-Photo album and then please select Set as wallpaper in Options menu.

- ▶ **Rename:** change the file name of selected file. The maximum length of characters is 200. And You can not change the extension of file.
- ▶ **Delete:** Delete a file.
- ▶ **Delete all:** Deletes all the files in the list
- ▶ **Information:** Shows the file information.

Music

Menu 8.4

Shows the list of MP3, MP4, AAC, M4A and WMA files.

- ▶ **Play:** You can play the MP3 file by pressing the OK key or selecting Play from the Option menu.
- ▶ **Send via Bluetooth:** Send the selected file to another device via Bluetooth
- ▶ **Rename:** change the file name of selected file. The maximum length of characters is 100. And You can not change the extension of file.
- ▶ **Delete:** Delete a file.

- ▶ **Delete all:** Deletes all files in the list
- ▶ **Information:** Shows the file information.

Text

Menu 8.5

Show the list of TXT files.

- ▶ **View:** You can see the TXT file by pressing the OK key or selecting View from the Option menu.

Note

- ▶ The maximum size of TXT file you can see is 460Kbytes.

- ▶ **Send via email:** Send the selected file to another device via email if the file size is less than 300Kbytes
- ▶ **Send via Bluetooth:** Send the selected file to another device via Bluetooth.
- ▶ **Rename:** change the file name of selected file. The maximum length of characters is 100. And You can not change the extension of file.

My stuff

- ▶ **Delete:** Delete a file.
- ▶ **Delete all:** Delete all files in the list
- ▶ **Information:** Show the file information.

Images

Menu 8.6

After selecting a image, press the left key  [View] and then you can check the options as follow:

- ▶ **Set as wallpaper:** Currently selected image can be set as a wallpaper.
- ▶ **Write messages:** The images downloaded from the network can be sent by Multimedia or Email service. Maximum message size is 100 kb for MMS message and 300 kb for E-mail message.
- ▶ **Send via Bluetooth:** The sound downloaded from network can be sent by Bluetooth.

Sounds

Menu 8.7

After selecting a sound, press the left key [Options].

You can check the options as follow:

- ▶ **Set as ringtone:** Currently selected sound can be set as a ringtone.
- ▶ **Write messages:** The sound downloaded from network can be sent by SMS or MMS, Email service. Maximum MMS message is 100 kb, and for e-mail is 300 kb.
- ▶ **Send via Bluetooth:** The sound downloaded from network can be sent by Bluetooth.

Others

Menu 8.8

Any type of file can be stored here. This folder is mainly used for transporting files from one PC to another.

- ▶ **View:** You can view a file if it is one of the following types; JPG, GIF, WBMP, PNG and TXT. The handset can preview JPG (Max 460K), GIF (Max 100K).
- ▶ **Send via Bluetooth:** Send the selected file to another device via Bluetooth

Settings

Date & time

Menu 9.1

You can set functions relating to the date and time.

Date (Menu 9.1.1)

Set date

You can enter the current date.

Date format

You can set the Date format such as DD/MM/YYYY, MM/DD/YYYY, YYYY/MM/DD.
(D: Day / M: Month / Y: Year)

Time (Menu 9.1.2)

Set time

You can enter the current time.

Time format



Your can set the time format between 24-hour and 12-hour.

Display

MENU 9.2

Wallpaper (Menu 9.2.1)

You can select the background pictures in standby mode.

- ▶ **Default:** You can select a picture or an animation of wallpaper by pressing  or .
- ▶ **My folder:** You can select a picture or an animation as wallpaper.

Menu colour (Menu 9.2.2)

Your phone provides you with 4 menu colour themes. Set the menu colour by scrolling and pressing the left soft key  [OK].

Standby text (Menu 9.2.3)

If you select **On**, you can edit the text which is displayed in standby mode.

Backlight (Menu 9.2.4)

You can set the light-up duration of the display.

Brightness (Menu 9.2.5)

The screen brightness can be adjusted from 40% to 100%.

Network name (Menu 9.2.6)

If this function is activated, network name will be displayed on main LCD.

Home screen shortcut (Menu 9.2.7)

Selecting On displays the functionalities of 4 Navigation keys and Menu key as pictures on the middle of the idle window.

Dial font colour (Menu 9.2.8)

You can set the colour of displayed number when press the number keys in idle state for call connection.

Power saving

Menu 9.3

This function saves battery power by keeping backlight brightness to max 40%.

Language

Menu 9.4

You can change the language for the display texts in your phone. This change will also affect the Language Input mode.

Connectivity

Menu 9.5

Bluetooth (Menu 9.5.1)

Bluetooth enables compatible mobile devices, peripherals and computers that are in close proximity to communicate directly with each other without wires. This handset supports built-in Bluetooth connectivity, which makes it possible to connect them with compatible Bluetooth headsets, computer applications and so on.

Note

- ▶ If you use LG PC Sync via Bluetooth, you can exchange data only within the phonebook.
- ▶ When you receive data from another Bluetooth device, the phone requests confirmation. After confirming the transfer, the file will be copied on to your phone.
- ▶ Depending on the file type, it will be stored in the following folders:
 - **MP3 (.mp3, mp4, aac, m4a, wma):** Music folder.
 - **Video (.3GP, MP4):** video folder.
 - **Phonebook contacts (.VCF):** Phonebook.
 - **Text (.txt):** Text folder.
 - **Other files (*.*):** File storage folder.
- ▶ The handset normally operates with WIDCOMM driver(version 1.4.3.4) or WIDCOMM driver(version 1.4.2.10). And it does not support the LG Contents Bank with Bluetooth.

Set Bluetooth

You can activate or cancel the Bluetooth function.

Paired devices/Handsfree devices

You can view all devices which your KG800 is already paired to.

If you have entered Paired devices or Handsfree devices, you will see the following options in both those menus.

- ▶ **Connect/Disconnect:** Allows you to connect to your paired Bluetooth devices.
- ▶ **Add new:** Allows you to search for new Bluetooth devices and add them to your phone's list of paired devices. When you select **Add new** your handset will start to search for Bluetooth devices within range. Once the device you wish to pair appears on the list press the right soft key [Stop].

Scroll to the desired device and press the left soft key [Pair]. You will then be asked to enter a passcode. The passcode can be any code you wish to use (the same passcode must be used by both devices) or is one that is pre-determined by the

manufacturer of the device you are trying to pair with. Please check the User Manual of the device you are initiating the pair with to see if it already has a predetermined passcode in place.

- ▶ **Assign name:** Allows you to change the name of the paired Bluetooth device and how it is displayed on the handset.
- ▶ **Set as authorised/Set as unauthorised:** Allows you to set an authorised connection between each Bluetooth device. For example if you regularly use a Bluetooth headset with your phone then setting the connection as authorised will mean the headset will automatically connect to the handset each time the headset is powered on.
- ▶ **All services:** Allows you to view all services which are supported by a Bluetooth device.
- ▶ **Delete:** Allows you to delete a paired Bluetooth device.

- ▶ **Delete all:** Allows you to delete all paired Bluetooth devices.

Settings

▶ My handset's visibility

This indicates whether or not your handset will be visible to other Bluetooth devices.

▶ My handset's name

You can set the name of your Bluetooth device. The default name is LG KG800.

Supported services

Displays a list of Bluetooth services the handset supports.

- ▶ **Headset**
- ▶ **Handsfree kit**
- ▶ **File transfer**
- ▶ **Image printing**
- ▶ **Dial-up networking**
- ▶ **Business card transfer**
- ▶ **Browsing other device**
- ▶ **Serial Port Profile**

Settings

Modem (Menu 9.5.2)

You can access the network services through the Modem. If you want to use the LG PC Sync, Contents bank or Internet Cube, you should access the menu and activate the modem and then plug in the USB cable.

Network (Menu 9.5.3)

You can select a network which will be registered either automatically or manually. Usually, the network selection is set to **Automatic**.

Network selection

You can select a network type.

- ▶ **Automatic:** If you select Automatic mode, the phone will automatically search for and select a network for you. Once you have selected “Automatic”, the phone will be set to “Automatic” even though the power is off and on.

- ▶ **Manual:** The phone will find the list of available networks and show you them. Then you can select the network which you want to use if this network has a roaming agreement with your home network operator. The phone let you select another network if the phone fails to access the selected network.
- ▶ **Preferred:** You can set a list of preferred networks and the phone attempts to register with first, before attempting to register to any other networks. This list is set from the phone’s predefined list of known networks.

Band selection

- ▶ **EGSM/DCS:** Depending on Network situation, you can select EGSM/DCS.
- ▶ **PCS only:** Depending on Network situation, you can select PCS only.

GPRS attach (Menu 9.5.4)

You can set GPRS service depending on various situations.

Switch on

If you select this menu, the phone is automatically registered to a GPRS network when you switch the phone on. Starting a WAP or PC dial-up application created the connection between phone and network and data transfer is possible. When you end the application, GPRS connection is ended but the registration to the GPRS network remains.

When needed

If you select this menu, the GPRS connection is established when you connect a WAP service and closed when you end the WAP connection.

Calling

Menu 9.6

Call divert (Menu 9.6.1)

The Call divert service allows you to divert incoming voice calls, fax calls, and data calls to another number. For details, contact your service provider.

▶ All voice calls

Diverts voice calls unconditionally.

▶ If busy

Diverts voice calls when the phone is in use.

▶ If no reply

Diverts voice calls which you do not answer.

▶ If out of reach

Diverts voice calls when the phone is switched off or out of coverage.

▶ All data calls

Diverts to a number with a PC connection unconditionally.

Settings

▶ All fax calls

Diverts to a number with a fax connection unconditionally.

▶ Cancel all

Cancels all call divert service.

The submenus

Call divert menus have the submenus shown below.

• Activate

Activate the corresponding service.

To voice mail centre

Forwards to message centre. This function is not shown at All data calls and All fax calls menus.

To other number

Inputs the number for diverting.

To favourite number

You can check back to last five diverted numbers.

• Cancel

Deactivate the corresponding service.

• View status

View the status of the corresponding service.

Answer mode (Menu 9.6.2)

▶ Slide up

If you select this menu, you can receive an incoming call when you open the slide.

▶ Any key

If you select this menu, you can receive a call by pressing any key except  [End] key.

▶ Send key only

If you select this menu, you can receive a call by only pressing  [Send] key.

Send my number (Menu 9.6.3) (network and subscription dependent)

▶ Set by network

If you select this, you can send your phone number depending on two line service such as line 1 or line 2.

▶ On

You can send your phone number to another party. Your phone number will be shown on the receiver's phone.

▶ Off

Your phone number will not be shown.

Call waiting (Menu 9.6.4) (network dependent)

▶ Activate

If you select Activate, you can accept a waiting (receiving) call.

▶ Cancel

If you select Cancel, you cannot recognize the waiting (receiving) call.

▶ View status

Shows the status of Call waiting.

Minute minder (Menu 9.6.5)

If you select On, you can check the call duration by a beep sound given every minute during a call.

Auto redial (Menu 9.6.6)

▶ On

When this function is activated, the phone will automatically try to redial in the case of failure to connect a call.

▶ Off

Your phone will not make any attempts to redial when the original call has not connected.

Security

Menu 9.7

PIN code request (Menu 9.7.1)

In this menu, you can set the phone to ask for the PIN code of your SIM card when the phone is switched on.

If this function is activated, you'll be requested to enter the PIN code.

1. Select PIN code request in the security settings menu, and then press  [OK].
2. Set **Enable/Disable**

Settings

3. If you want to change the setting, you need to enter PIN code when you switch on the phone.
4. If you enter wrong PIN code more than 3 times, the phone will lock out. If the PIN is blocked, you will need to key in PUK code.
5. You can enter your PUK code up to 10 times. If you put wrong PUK code more than 10 times, you can not unlock your phone. You will need to contact your service provider.

Handset lock (Menu 9.7.2)

You can use a security code to avoid unauthorised use of the phone. Whenever you switch on the phone, the phone will request security code if you set phone lock to **When switch on**.

If you set phone lock to **When SIM changed**, your phone will request security code only when you change your SIM card.

Call barring (Menu 9.7.3)

The Call barring service prevents your phone from making or receiving certain category of

calls. This function requires the call barring password. You can view the following submenus.

▶ All outgoing calls

The barring service for all outgoing calls.

▶ Outgoing international

The barring service for all outgoing international calls.

▶ Outgoing international when roaming

The barring service for all international outgoing calls except home network.

▶ All incoming

The barring service for all incoming calls.

▶ Incoming when roaming

The barring service for all incoming calls when roaming.

▶ Cancel all

You can cancel all barring services.

▶ Change password

You can change the password for Call Barring Service.

The submenus:

- **Activate**

Allows to request the network to set call restriction on.

- **Cancel**

Set the selected call restriction off.

- **View status**

View the status whether the calls are barred or not.

Fixed dial number (Menu 9.7.4) (SIM dependent)

You can restrict your outgoing calls to selected phone numbers. The numbers are protected by your PIN2 code. The numbers you wish to allow access to once this service has been enabled, must be added to the contacts after enabling Fixed dial number.

- ▶ **Enable**

You can restrict your outgoing calls to selected phone numbers.

- ▶ **Disable**

You can cancel fixed dialling function.

- ▶ **Number list**

You can view the number list saved as Fixed dial number.

Change codes (Menu 9.7.5)

PIN is an abbreviation of Personal Identification Number to prevent use by unauthorised person. You can change the access codes: **Security code**, **PIN code**, **PIN2 code**.

1. If you want to change the Security code/PIN1 / PIN2 code input your original code, and then press  [OK].
2. Input new Security code/PIN1/PIN2 code and verify them.

Touchpad lock (Menu 9.7.6)

Sets whether to use the touch pad when closing a slide.

On: It is impossible to activate the touch pad with slide closed. (You can use the touch pad only when slide opens.)

Off: It is possible to activate the touch pad using the Volume key even with slide closed.

Settings

Memory status

Menu 9.8

You can check free space and memory usage of each repository, Internal memory, Multimedia memory. You can go to each repository menu.

Reset settings

Menu 9.9

You can initialise all factory defaults. You will need the Security code to activate this function.

- ▶ **Restore default settings:** Allows you to restore the phone back to its default settings.
- ▶ **Clear multimedia memory:** Allows you to format the multimedia memory and create a default directory.

There are various accessories for your mobile phone. You can select these options according to your personal communication requirements.

Travel Adapter

This charger allows you to charge the battery while away from home or your office.



Standard Battery



Data cable/CD

You can connect your phone to PC to exchange the data between them.



Hands free ear-microphone and music player controller combo



Stereo headset

Controller: Answer & End button, music player control, volume control, Hold button and microphone.

After connecting the headset and the controller, plug the end of controller into the headset jack on the right side of the phone.

Note

- ▶ Always use genuine LG accessories.
- ▶ Failure to do so may invalidate your warranty.
- ▶ Accessories may vary in different regions; please check with our regional service company or agent for further information.

Technical Data

General

Product name: KG800

System : GSM 900 / DCS 1800 / PCS 1900

Ambient Temperatures

Max: +55°C

Min: -10°C

Declaration of Conformity



LG Electronics

Suppliers Details

Name

LG Electronics Inc

Address

: LG Twin Tower 20, Yeouido-dong, Yeongdeungpo-gu Seoul, Korea 150-721

Product Details

Product Name

E-GSM 900 / DCS 1800 / PCS 1900 TH Band Terminal Equipment

Model Name

KG800/KG808/MG800C

Trade Name

LG

CE 0168

Applicable Standards Details

R&TTE Directive 1999/5/EC

EN 301 489-01 v1.6.1 / EN 301 489-07 v1.3.1 / EN 301 489-17 v1.2.1
EN 300 328 V 1.6.1
EN 60950-1 : 2001
EN 60980/EN 60361 : 2001
3GPP TS 51.010-1, EN 301 511 V9.0.2

Supplementary Information

The conformity to above standards is verified by BABT.

Declaration

I hereby declare under our sole responsibility that the product mentioned above to which this declaration relates complies with the above mentioned standards and Directives

Name

Issued Date

Jin Seog, Kim / Director

27.Feb. 2006

Signature of representative

LG Electronics Inc. Amsterdam Office
Veluwezoom 15, 1327 AE Almere, The Netherlands
Tel : +31 - 36-547 - 8940, e-mail : eecikim @ lge.com

