

عربي  
فارسي  
ENGLISH



## M6100 | دليل المستخدم

قد تختلف بعض المحتويات الموجودة في هذا الدليل عن هاتفك وذلك استناداً إلى برنامج الهاتف أو موقر الخدمة.



CE 0168

P/N : MMBB0188408 (1.0)

دليل المستخدم | M6100

LG Electronics Inc.



## M6100 | USER'S GUIDE

Some of contents in this manual may differ from your phone depending on the software of the phone or your service provider.

عربي  
فارسي  
ENGLISH

## دليل المستخدم | M6100 |

قد تختلف بعض المحتويات الموجودة في هذا الدليل عن هاتفك وذلك استناداً إلى برنامج الهاتف أو موفر الخدمة.

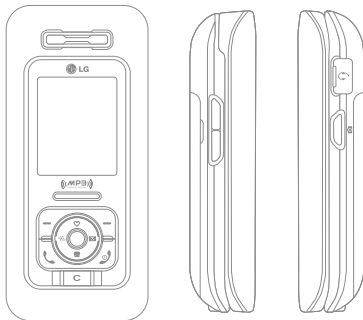

# المحتويات

34	الأوضاع	4	مقدمة
36	سجل المكالمات	5	توجيهات من أجل الاستخدام الآمن والفعال
36	مكالمات لم يرد عليها	10	ميزات M6100
36	مكالمات واردة	10	أجزاء الهاتف
36	مكالمات صادرة	14	معلومات العرض
37	حذف المكالمات الحديثة	16	البداية
37	محاسبة المكالمات	16	تركيب بطاقة SIM والبطارية
38	معلومات GPRS	17	شحن البطارية
39	أدوات	18	فصل الشاحن
39	ساعة المنبه	19	تشغيل وإيقاف تشغيل الهاتف
39	بلوتوث	19	رموز الوصول (تمكين الاستخدام)
40	الحاسبة	21	الوظائف العامة
41	محول الوحدة	21	إجراء المكالمات والرد عليها
41	التوقي ت العالمي	22	ضبط مستوى الصوت
41	الرد الآلي	22	الرد على مكالمة
43	المودم	23	إدخال نص
44	منظم المواعيد	27	قائمة خلال المكالمة
44	سجل الهاتف	31	سرد سلسلة القوائم
48	التقويم	33	تحديد الوظائف والخيارات

<b>70</b>	<b>الإعدادات</b>	50	المذكرة
70	التاريخ والوقت	50	ضبط التقويم
70	إعدادات الهاتف		
71	إعدادات المكالمات	<b>51</b>	<b>الرسائل</b>
74	إعدادات الحماية	51	رسالة جديدة
76	إعدادات الشبكة	54	صندوق الوارد
77	إعدادات GPRS	56	صندوق الصادر
77	إعادة ضبط المصنع	57	مسودات
77	حالة الذاكرة	58	سماع البريد الصوتي
		58	خدمة المعلومات
<b>78</b>	<b>خدمات</b>	59	نماذج
79	الإنترنت	60	الاعدادات
82	خدمة بطاقة SIM (اعتماداً على بطاقة SIM)		
<b>83</b>	<b>ملفات منزلة</b>	<b>63</b>	<b>الوسائط المتعددة</b>
83	الالعاب والمزید	63	MP3
84	الصور	66	التقاط صورة
85	الأصوات	66	كاميرا الفيديو
85	تخزين الملفات	67	صوري
		68	الفيديو
<b>89</b>	<b>الملحقات</b>	68	مسجل الصوت
<b>91</b>	<b>بيانات فنية</b>	69	الإعدادات



نهنئك على شراء الهاتف الجوال M6100 الذي يتميز بالأداء المتقدم وصغر الحجم والمصمم للعمل مع أحدث ما توصلت إليه تكنولوجيا الاتصالات.

يحتوي دليل المستخدم هذا على معلومات هامة حول استخدام وتشغيل هذا الهاتف. الرجاء قراءة جميع المعلومات الواردة بكل دقة من أجل الحصول على أفضل مستويات الأداء وتجنب إلحاق التلف بالهاتف أو سوء استعماله. إجراء أي نوع من التغييرات أو التعديلات غير المسموح بها صراحة في دليل المستخدم هذا قد يؤدي إلى إلغاء الضمان الخاص بهذا الهاتف

# توجيهات من أجل الاستخدام الآمن والفعال

- على الرغم من إمكانية وجود اختلافات بين مستويات SAR (معدل الامتصاص النوعي) لموديلات هاتف LG المختلفة. إلا أن جميعها مصممة لتفي بالتوجيهات المتعلقة بالتعرض للموجات اللاسلكية.
- الحد الموصى به لمعدل الامتصاص النوعي SAR من قبل اللجنة الدولية للحماية من الإشعاع غير الأيونى (ICNIPR) يبلغ معدله 2 وات/كيلوجرام فوق عشرة (10) جرامات من النسيج البشري.
- تم اختبار أعلى قيمة لمعدل الامتصاص النوعي SAR لموديل الهاتف هذا بتقنية DASY4 للاستخدام في الأذن وقد بلغت 0.19 وات/كيلوجرام (10 جرام).

## العناية بالهاتف وصيانه

**تحذير! لا تستخدم سوى البطاريات والشاحن والملحقات المعتمدة للاستخدام مع موديل هذا الهاتف فقط.** قد يؤدي استخدام أي أنواع أخرى غير المعتمدة إلى إبطال أي تصديق أو ضمان ينطبق على الهاتف. وقد يشكل ذلك خطراً.

الرجاء قراءة تلك التوجيهات البسيطة. يعد انتهاك القوانين من الأمور الخطيرة أو غير الشرعية. بمدك هذا الدليل بالمزيد من المعلومات المفصلة.

## التعرض لطاقة موجات التردد اللاسلكي

معلومات حول التعرض لموجات الراديو (اللاسلكية) ومعدل الامتصاص النوعي (SAR)

لقد تم تصميم موديل الهاتف الجوال M6100 بحيث يتوافق مع شروط لسلامة السارية والخاصة بالتعرض للموجات اللاسلكية. وتعتمد هذه الشروط على التوجيهات العلمية التي تتضمن احتياطات السلامة التي تهدف إلى تأمين سلامة جميع الأشخاص بغض النظر عن أعمارهم أو مستوى صحتهم.

- وتستخدم توجيهات التعرض للموجات اللاسلكية وحدة قياس تعرف باسم (معدل الامتصاص النوعي) أو SAR. يتم إجراء الاختبارات على SAR (معدل الامتصاص النوعي) باستخدام أسلوب معياري مع إرسال الهاتف عند أعلى مستويات الطاقة المعتمدة في جميع حزم التردد المستخدمة.

## توجيهات من أجل الاستخدام الآمن والفعال

- لا تقم بفك أجزاء هذه الوحدة. عندما يصبح من الضروري القيام بأعمال الإصلاح، عليك الذهاب إلى أحد فنيي الخدمة المؤهلين لذلك.
- ابتعد عن الأجهزة الكهربائية مثل أجهزة التلفزيون أو الراديو أو الكمبيوتر.
- يجب الحفاظ على الوحدة بعيداً عن مصادر الحرارة مثل أجهزة التدفئة أو أفران الطبخ.
- تجنب سقوط الوحدة.
- لا تعرض هذه الوحدة للاهتزازات الميكانيكية أو الصدمات.
- قد تتعرض الطبقة الخارجية للهاتف للتلف إذا تم كسوتها بغطاء ما أو بغطاء مصنوع من الفلين.
- استخدم قطعة قماش جافة لتنظيف سطح الوحدة الخارجي. لا تستخدم المواد المذيبة مثل البنزين أو التناز(مخفف الطلاء) أو الكحول).
- لا تعرض هذه الوحدة للأدخنة أو الأتربة بشكل مفرط.
- لا تضع الهاتف بالقرب من بطاقات الائتمان أو تذاكر المواصلات. فمن الممكن أن يؤثر على المعلومات الموجودة على الأشرطة الممغنطة.
- لا تنقر على الشاشة بأداة حادة، وإلا فقد يتسبب ذلك في تلف الهاتف.
- لا تعرض الهاتف للسوائل أو الرطوبة.
- استخدم الملحقات مثل السماعة بكل حرص.

### الأجهزة الإلكترونية

جميع الهواتف الجواله قد تتعرض للتداخل (التشوش) مما قد يؤثر في الأداء.

- لا تستخدم هاتفك الجوال بالقرب من الأجهزة الطبية دون الحصول على موافقة بذلك. تجنب وضع الهاتف فوق جهاز تنظيم ضربات القلب، كوضعه في الجيب العلوي مثلاً.
- قد تؤدي الهواتف الجواله إلى تعرض بعض الوسائل السمعية المساعدة للتشوش.

- إذا كانت سيارتك مزودة بوسائد هوائية، فلا تعق مسارها بتجهيزات لاسلكية مثبتة أو محمولة. فمن الممكن أن يتسبب هذا في التعرض لإصابات خطيرة نتيجة.

## مناطق تفجير الألغام

- لا تستخدم الهاتف أثناء القيام بعمليات التفجير. انتبه للحدود المسموح بها، وقم باتباع أي لوائح أو قوانين.

## الأماكن القابلة للاشتعال

- لا تستخدم الهاتف داخل محطات التزود بالوقود. ولا تستخدمه بالقرب من الوقود أو المواد الكيميائية.
- ا تقم بنقل أو تخزين الغازات أو السوائل القابلة للاشتعال أو المواد المتفجرة في مقصورة السيارة التي يوجد بها هاتفك الجوال والملحقات الخاصة به.

- قد يؤثر التداخل البسيط على أجهزة التلفاز والمذياع والكمبيوتر.

## السلامة على طريق القيادة

- اطلع على القوانين واللوائح الخاصة باستخدام الهواتف الجواله في الأماكن التي تقود فيها.
- لا تستخدم الهواتف المحمولة يدويًا أثناء قيادة السيارة.
- اعط القيادة انتباهك الكامل.
- استعمل طقم الاستخدام غير اليدوي (تحرير اليدين)، إذا كان ذلك متوافراً.
- توقف على جانب الطريق وقم بإيقاف السيارة قبل إجراء مكالمة أو الرد عليها وذلك إذا ما استدعت ظروف القيادة ذلك.
- قد تؤثر طاقة التردد اللاسلكي على بعض الأنظمة الإلكترونية في سيارتك، كمجسم الصوت (الاستريو) وتجهيزات الأمان مثلاً.

## على متن الطائرة

- قد تتسبب الأجهزة اللاسلكية في حدوث تداخل (تشوش) في الطائرات.
- قم بإغلاق (إيقاف تشغيل) هاتفك الجوال قبل الصعود على متن الطائرة.
- لا تستخدمه وأنت على الطائرة بدون الحصول على موافقة طاقم الطائرة.

## الأطفال

- يحفظ الهاتف في مكان آمن بعيداً عن متناول الأطفال. لأنه يشتمل على أجزاء صغيرة قد تسبب خطر الإصابة بالاختناق في حال فكها.

## مكالمات الطوارئ

- قد لا تتاح مكالمات الطوارئ في شبكات الهواتف الخلوية. لذلك، لا يجب أبداً أن تعتمد فقط على الهاتف لإجراء مكالمات الطوارئ. عليك مراجعة ذلك مع مزود الخدمة المحلي لديك.

## معلومات عن البطارية والعناية بها

- لا يلزمك إفراغ شحنة البطارية بالكامل قبل إعادة الشحن. فبخلاف بقية أنظمة البطاريات الأخرى، لا يوجد أي تأثير للذاكرة من شأنه أن يضعف من أداء البطارية.
- لا تستخدم سوى بطاريات وشاحن LG فقط. لقد تم تصميم شاحن LG ليزيد من عمر البطارية.
- لا تقم بفك حزمة البطارية أو قصر دائرتها.
- حافظ على نظافة الوصلات المعدنية الخاصة بالبطارية.

- قم باستبدال البطارية عند عدم توفيرها مستوى الأداء المطلوب. من الممكن إعادة شحن حزمة البطارية مئات المرات حتى يحين الوقت الذي يلزم استبدالها فيه.
- أعد شحن البطارية في حال عدم استخدامها لفترة زمنية طويلة لزيادة فترة القابلية للاستخدام.
- لا تعرض شاحن البطارية لضوء الشمس المباشر ولا تستخدمه في أماكن عالية الرطوبة، مثل دورات المياه.
- لا تترك البطارية في الأماكن الحارة أو الباردة، لأن ذلك قد يقلل من أدائها.

# مميزات M6100

## أجزاء الهاتف المنظر الأمامي



1. المفاتيح الجانبية لأعلى/الأسفل
  - تحكم بمستوى صوت نغمة المفاتيح في وضع الانتظار عندما يكون الهاتف مفتوحاً.
  - تتحكم في مستوى صوت سماعة الأذن أثناء إجراء مكالمة.
2. الشاشة الأمامية

## منظر من الجانب الأيمن

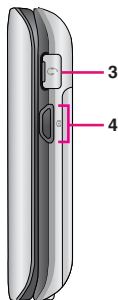

3. مقبس سماعة الرأس
  - صل سماعة الرأس بهذا المقبس.
4. مفتاح الكاميرا/MP3
  - افتح القطعة المنزلقة لإظهار عدسة الكاميرا.
  - ضغطة قصيرة لهذا المفتاح للدخول الى قائمة الوسائط.
  - ضغطة طويلة لهذا المفتاح لتنشيط مشغل MP3

## منظر خلفي

1. عدسة الكاميرا  
قد يؤثر وجود أتربة على عدسة الكاميرا في جودة الصورة.
2. الفلاش
3. فتحة لحزام الحمل
4. زر ماسك البطارية  
اضغط هذا الزر لفك غطاء البطارية.
5. البطارية
6. منفذ بطاقة SIM
7. أطراف بطاقة SIM
8. أطراف البطارية
9. منفذ توصيل جهاز الشحن/الكابل

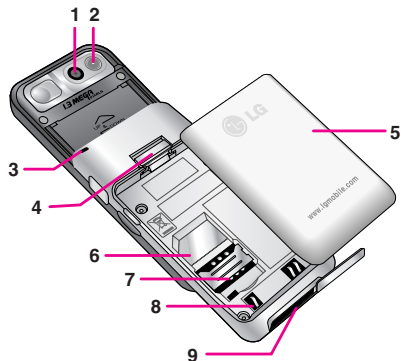

## ملاحظة

ولتجنب الصعوبة في سماع الطرف الآخر، تفتح الشريحة أثناء استخدام الهاتف.

## منظر فتح الهاتف

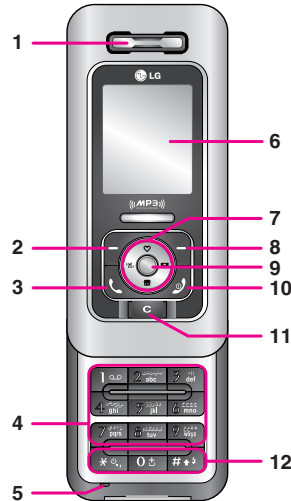

### 1. سماعة الأذن

### 2. مفتاح الاختيار الأيسر

يقوم كل مفتاح من هذه المفاتيح بتنفيذ الوظيفة المشار إليها عن طريق النص الموجود في الشاشة فوق كل مفتاح مباشرةً.

### 3. مفتاح الإرسال

يستخدم للاتصال برقم هاتف والرد على المكالمات الواردة. يمكنك أيضًا الوصول بسرعة إلى آخر المكالمات الواردة والصادرة والفائتة عن طريق الضغط على هذا المفتاح في وضع الانتظار.

### 4. مفاتيح أبجدية رقمية

يستخدم لإدخال أرقام أو حروف أو بعض الحروف الخاصة.

5. 1 الميكروفون  
يمكن كتم صوت الميكروفون أثناء مكالمة للتمتع بقدر من الخصوصية.
6. 1 الشاشة الرئيسية  
تعرض بالألوان رموز حالة الهاتف وعناصرالقوائم ومعلومات ويب والصور وغيرها المزيد.
7. مفاتيح الانتقال  
استخدم هذه المفاتيح في الانتقال خلال القوائم وتحريك المؤشر.
8. مفتاح الاختيار الأيمن  
يقوم كل مفتاح من هذه المفاتيح بتنفيذ الوظيفة المشار إليها عن طريق النص الموجود في الشاشة فوق كل مفتاح مباشرة..
9. مفتاح التأكيد  
لتحديد خيارات القوائم وتأكيد الإجراءات.
10. مفتاح الإنهاء/التشغيل  
يستخدم لإنهاء أو رفض مكالمة، وأيضاً الرجوع إلى وضع الانتظار. اضغط على هذا المفتاح مع الاستمرار لتشغيل الهاتف أو إيقاف تشغيله.
11. مفتاح المسح  
يستخدم لحذف حرف مع كل ضغطة. اضغط على المفتاح لأسفل مع الاستمرار لمسح كل الإدخالات. استخدم أيضاً هذا المفتاح للرجوع إلى الشاشة السابقة.
12. مفاتيح الوظائف الخاصة
  - : يؤدي الضغط لمدة طويلة على هذا المفتاح إلى إدخال حرف المكالمة الدولية "0".
  - : يؤدي الضغط على هذا المفتاح أثناء كتابة رقم هاتف إلى إدخال فاصلة.

## معلومات العرض

يقدم الجدول أدناه شرحًا لمؤشرات العرض المختلفة أو الرموز التي تظهر على شاشة الهاتف.

## الرموز التي تظهر على الشاشة

الرمز	المؤشر الوصف
	يشير إلى توفر خدمة GPRS.
	يشير إلى ضبط وتشغيل المنبه.
	يشير إلى حالة شحن البطارية.
	يشير إلى استلام رسالة نصية.
	يشير إلى استلام رسالة صوتية.
	شير إلى تعيين التنبيه بالاهتزاز.
	يشير إلى تنشيط وضع الرنين العالي.
	يشير إلى تنشيط الوضع الصامت.
	يشير إلى تنشيط وضع سماعة الأذن.
	يشير إلى تنشيط الوضع العام.
	يشير إلى وصول الهاتف إلى WAP.
	يشير إلى استخدام GPRS.
	تعيين أحداث جدول العمل.
	تنشيط خدمة تحويل المكالمات.
	تم تمكين عمل Bluetooth.

## الرمز

يشير إلى قوة إشارة الشبكة. \*

يشير إلى وجود مكالمة جارية

يشير إلى تجوالك في شبكة أخرى.

\* قد تتغير جودة المحادثة\* اعتماداً على تغطية الشبكة. عندما تكون قوة الإشارة أقل من شريطين، فقد تواجه كتماً في الصوت وانقطاعاً في المكالمة وصوتاً سيئاً. يرجى أخذ أشرطة الشبكة كمؤشر للمكالمات. وعند عدم وجود أشرطة، فذلك يعني عدم وجود تغطية للشبكة: في هذه الحالة، لن تكون قادراً على الوصول إلى الشبكة من أجل أي خدمة (المكالمات، والرسائل، إلخ).

### ملاحظة

- عندما تشير حالة البطارية إلى الحالة الضعيفة، فجب عدم استخدام وظيفة الكاميرا أو الوسائط المتعددة.
- أثناء استخدام وظيفة الوسائط المتعددة، تكون حالة البطارية قابلة للتغيير.

## 2. إدخال بطاقة SIM.

أدخل بطاقة SIM في الحامل؛ ثم اسحبها داخل الحامل. تأكد من إدخال بطاقة SIM بطريقة صحيحة وأن اتجاه منطقة التلامس الذهبية الموجودة على البطاقة لأسفل. لإخراج بطاقة SIM، اضغط لأسفل برفق واسحب البطاقة في الاتجاه العكسي.

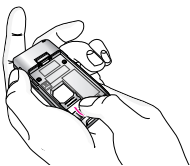

لإدخال بطاقة SIM

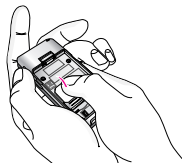

لإخراج بطاقة SIM

### تنبيه!

قد تتلف المنطقة الذهبية لبطاقة SIM بسهولة عن طريق الخدش. انتبه جيداً لبطاقة SIM أثناء التعامل معها. اتبع الخطوات المرفقة مع بطاقة SIM.

## تركيب بطاقة SIM والبطارية

تأكد من إيقاف تشغيل الهاتف قبل إخراج البطارية.

### 1. إخراج البطارية.

اضغط على الزر لتحرير البطارية، ثم ادفع البطارية نحو الأسفل إلى أن تتوقف. الآن ارفع البطارية من حجرتها.

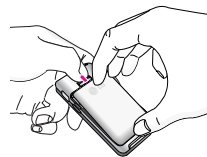
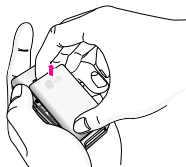

### ملاحظة

قد يؤدي إخراج البطارية أثناء تشغيل الهاتف إلى حدوث أعطال.

1. والسهم في مواجهتك كما هو موضح في الشكل، ادفع القابس الخاص بمهايير البطارية داخل المقبس الموجود في الجزء السفلي من الهاتف حتى سماع صوت تكة التثبيت.
2. صل الطرف الآخر من مهايير السفر بمقبس التيار الرئيسي. لا تستخدم سوى جهاز الشحن المرفق بعبوة الهاتف.
3. ستتوقف أشرطة شحن البطارية المتحركة عن الحركة بعد اكتمال عملية الشحن.

### 3. إدخال البطارية.

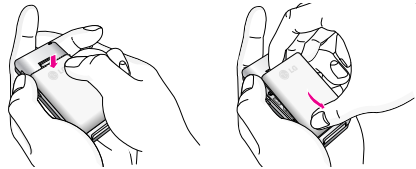

### شحن البطارية

يجب تركيب البطارية قبل توصيل مهايير السفر بالهاتف.

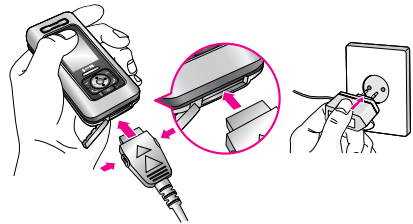

#### تنبيه

- لا تضغط بقوة على منفذ التوصيل، حيث قد يؤدي ذلك إلى تلف الهاتف وأو جهاز الشحن.
- إذا كنت تستخدم شاحن البطارية خارج بلدك، فاستخدم محول توصيل ملحق من أجل تهيئة صحيحة.
- لا تقم بفك البطارية أو بطاقة SIM أثناء شحن الهاتف.

2. افصل المهائئ من مصدر التيار الكهربائي. ثم افصله من الهاتف بالضغط على العلامات الرمادية الموجودة على كلا جانبي الموصل ثم اسحب الموصل للخارج.



## ملاحظة

- تأكد من اكتمال شحن البطارية قبل استخدام الهاتف.
- لا تقم بإخراج البطارية أو بطاقة SIM أثناء الشحن.
- في حالة عدم شحن البطارية بشكل صحيح، يرجى إيقاف تشغيل الهاتف ثم معاودة تشغيله باستخدام مفتاح التشغيل، ثم أعد شحن البطارية. يرجى إعادة شحن البطارية، بعد إخراج البطارية ثم إعادة إدخالها.

## تحذير

- انزع كابل الطاقة والشاحن من مصدر التيار الكهربائي أثناء العواصف الرعدية لتفادي حدوث صدمة كهربية أو حريق.
- تأكد من عدم ملامسة الأشياء الحادة كأسنان الحيوانات والمسامير للبطارية، فهناك خطر أن يتسبب هذا في حريق.
- لا تجري مكالمات أو ترد عليها أثناء شحن الهاتف، حيث من الممكن أن يؤدي هذا إلى حدوث قصر في الدائرة (ماس كهربائي) بالهاتف ولأو التسبب في حدوث صدمة كهربية أو نشوب حريق.

## فصل الشاحن

- افصل مهائئ السفر من الهاتف بالضغط على زريره الجانبيين كما هو مبين في الرسم التخطيطي.
1. عند انتهاء الشحن، يتوقف شريط رمز البطارية عن الحركة، ويتم عرض الرسالة "ممتلئة" على الشاشة.

## رموز الوصول (تمكين الاستخدام)

يمكن استخدام رموز الوصول (تمكين الاستخدام) المشروحة في هذا القسم لتجنب الاستخدام غير المرخص به لهاتفك. يمكن تغيير رموز الوصول (تمكين الاستخدام) (باستثناء رمز PUK و PUK2) عن طريق استخدام خاصية تغيير الرموز من [قائمة 4-7-6].

## رقم التعريف الشخصي PIN (من 4 إلى 8 أرقام)

يحمي رمز PIN (رقم التعريف الشخصي) بطاقتك SIM من الاستعمال غير المرخص. عادة ما يتم تزويد رمز PIN (رقم التعريف الشخصي) مع بطا SIM. وعند ضبط إعداد طلب إدخال رمز PIN على تمكين، فإن هاتفك سيطلب منك إدخال رمز PIN في كل مرة تقوم فيها بتشغيل الهاتف. وعلى النقيض، فعند ضبط إعداد طلب إدخال رمز PIN على تعطيل، يتصل هاتفك بالشبكة مباشرة دون الحاجة لإدخال رمز PIN.

## تشغيل وإيقاف تشغيل الهاتف

### تشغيل الهاتف

1. قم بتركيب بطارية الهاتف وكذلك توصيل الهاتف بمصدر طاقة خارجي مثل شاحن السفر أو شاحن الولاة أو طقم الاستخدام غير اليدوي في السيارة (تحرير اليدين). أو قم بتركيب حزمة بطارية مشحونة في الهاتف.

2. اضغط على مفتاح  لثوان قليلة حتى تضيء شاشة LCD.

3. بناء على حالة إعداد طلب رقم التعريف الشخصي PIN code، يمكن أن تضطر إلى إدخال رقم التعريف الشخصي PIN.

### إيقاف تشغيل الهاتف

1. اضغط على مفتاح  لثوان قليلة حتى تنطفئ شاشة LCD.

## رمز PIN2 (من 4 إلى 8 أرقام)

يلزم رمز PIN2، والمرفق مع بعض بطاقات SIM، للوصول إلى بعض الوظائف، مثل الإخطار بتكلفة المكالمات ورقم الاتصال المحدد. تكون هذه الوظيفة متاحة فقط في حالة دعم بطاقة SIM لها، للمزيد من المعلومات، عليك الرجوع إلى مزود الشبكة.

## رمز PUK (من 4 إلى 8 أرقام)

يلزم رمز PUK (مفتاح إزالة منع PIN) لتغيير رمز PIN تم منعه. قد يرفق رمز PUK مع بطاقة SIM. وإذا لم يكن مرفقاً، فعليك الاتصال بمشغل الشبكة لمعرفة الرمز. وفي حالة فقدان الرمز، يجب كذلك الاتصال بمشغل الشبكة.

## رمز PUK2 (من 4 إلى 8 أرقام)

يلزم رمز PUK2، المرفق مع بعض بطاقات SIM، لتغيير رمز PIN2 تم منعه. وفي حالة فقدان الرمز، يجب الاتصال بمشغل الشبكة أيضاً.

## رمز الحماية (من 4 إلى 8 أرقام)

يقوم رمز الحماية بحماية الهاتف من الاستخدام غير المرخص. رمز الحماية الافتراضي مضبوط على "0000" ويلزم إدخال رمز الحماية للقيام بحذف جميع مدخلات الهاتف ولتنشيط قائمة إعادة تعيين الإعدادات. كذلك، يتطلب إدخال رمز الحماية لتمكين أو تعطيل وظيفة قفل الهاتف وذلك لمنع الاستخدام غير المرخص لهاتفك. يمكن تعديل الإعداد الافتراضي لرمز الحماية من قائمة إعدادات الحماية.

## كلمة سر حظر المكالمات

يتم طلب إدخال كلمة سر حظر المكالمات عند استخدامك لخاصية حظر المكالمات. يمكنك الحصول على كلمة السر من مشغل الشبكة إذا كنت مشتركاً بهذه الوظيفة.

# الوظائف العامة

## إجراء مكالمة دولية

1. استمر في الضغط على المفتاح **[0]** لتحديد بادئة الاتصالات الدولية. تقوم علامة "+" تلقائياً بتحديد كود الدخول الدولي.
2. قم بإدخال كود البلد ثم كود المنطقة ثم رقم الهاتف.
3. اضغط **[\*]** لطلب الرقم.

## إنهاء المكالمة

- عند الانتهاء من مكالمتك، اضغط على مفتاح **[\*]** لإنهاء.

## إجراء مكالمة من دليل الهاتف

يمكنك حفظ الأسماء وأرقام الهواتف التي تتصل بها بشكل متكرر في "سجل الهاتف". ويمكنك حفظها في بطاقة SIM وأو ذاكرة الهاتف و يمكنك الاتصال برقم ببساطة عن طريق البحث عن الاسم المطلوب في دليل الهاتف وضغط المفتاح **[\*]**.

## إجراء المكالمات والرد عليها

### إجراء مكالمة

1. يجب التأكد من أن الهاتف قيد التشغيل.
2. قم بإدخال رقم الهاتف بما في ذلك كود المنطقة.  
• اضغط مع الاستمرار على مفتاح المسح **[C]** لمحو الرقم بأكمله.
3. اضغط على مفتاح الإرسال **[\*]** لطلب الرقم.
4. لإنهاء المكالمة، اضغط على مفتاح الإنهاء **[\*]** أو على مفتاح الاختيار الأيمن.

### إجراء مكالمة من قائمة محفوظات المكالمات

1. في وضع الاستعداد اضغط على مفتاح **[\*]**، حتى يتم عرض أرقام هواتف آخر المكالمات الصادرة والواردة وتلك التي لم يرد عليها.
2. حدد الرقم المراد باستخدام مفتاح التنقل العلوي/السفلي.
3. اضغط **[\*]** لطلب الرقم.

## ضبط مستوى الصوت

إذا رغبت في ضبط مستوى الصوت الخاص بسماعة الأذن أثناء المكالمة، استخدم المفاتيح الجانبية (1). اضغط على الجزء العلوي من المفتاح الجانبي لزيادة الصوت وعلى الجزء السفلي من المفتاح الجانبي لتقليل مستوى الصوت.

### ملاحظة

في وضع الاستعداد وعندما تكون لوحة المفاتيح مسحوبة لأسفل، فإن الضغط على المفاتيح الجانبية سيؤدي إلى ضبط مستوى صوت نغمة المفاتيح.

## الرد على مكالمة

عند استلام (تلقي) مكالمة، يصدر الهاتف رنين ويتم عرض رمز الهاتف الوامض على شاشة الهاتف، إذا تم التعرف على هوية المتصل، فسيتم عرض رقم الهاتف المتصل (أو اسمه إذا كان مخزناً في دليل الهاتف) على شاشة العرض.

1. للرد على مكالمة واردة، قم بفتح الغطاء. عند تعيين فتح القطعة المنزلفة كوضع الرد. (قائمة 2.3.7).

### ملاحظة

إذا كان وضع الرد مضبوطاً على أي مفتاح فإن الضغط على أي مفتاح سيؤدي إلى الرد على المكالمة ما عدا مفتاح (2) أو مفتاح الاختيار الأيمن.

- لرفض المكالمة الواردة اضغط طويلاً على احد الأزرار الجانبية للهاتف وذلك بدون فتح الهاتف.
  - يمكن الرد على المكالمات أثناء استخدام دليل الهاتف أو ميزات القوائم الأخرى.
2. ولإنهاء المكالمة، اغلق الغطاء أو اضغط على المفتاح (3).

## الوضع المخصص (السرّيع)

يمكنك تنشيط وضع الخصائص بالضغط مع الاستمرار على مفتاح التنقل الأيسر (←) بعد فتح الهاتف.

## قوة الإشارة

يمكنك التحقق من قوة إشارة هاتفك بواسطة مؤشر الإشارة (Signal) الموجود على شاشة LCD بهاتفك الجوال. وقد تختلف قوة الإشارة، خصوصاً في داخل المباني. التحرك بالقرب من النافذة قد يحسن من مستوى استقبال الإشارة.

## وسيلة T9

يتيح لك هذا الوضع إدخال الكلمات بواسطة الضغط على المفاتيح ضغطة واحدة فقط لكل حرف تريد إدخاله. كل مفتاح من مفاتيح لوحة مفاتيح الهاتف مزود بأكثر من حرف واحد. ويقوم الوضع T9 تلقائياً بمقارنة ضغطك على المفاتيح بواسطة قاموس داخلي بالهاتف وذلك لتحديد الكلمة الصحيحة، مما يتطلب القليل جداً من قيامك بالضغط على المفاتيح أكثر من وضع الحروف الأبجدية (أ ب ج). ويطلق على هذا النص أحياناً النص التنبؤي.

## وضع أ ب ت (الحروف)

يتيح لك هذا الوضع إمكانية القيام بإدخال الحروف عن طريق الضغط على المفاتيح المطبوع الذي يحمل الحرف المراد كتابته وذلك للمرة واحدة فقط أو مرتان أو ثلاث أو أربع مرات حتى يتم عرض الحرف المراد على شاشة عرض الهاتف.

## إدخال نص

يمكنك إدخال الحروف الأبجدية الرقمية بواسطة استخدام لوحة مفاتيح الهاتف. على سبيل المثال، تخزين الأسماء في دليل الهاتف وكتابة الرسائل وإنشاء رسالة ترحيب شخصية أو إدراج الأحداث في سجل، كل ما يلزم هو إدخال نص.

وتتوافر الطرق التالية الخاصة بإدخال النص في هاتفك.

## وضع 123 (وضع الأرقام)

اكتب الأرقام بواسطة ضغط واحدة فقط لكل رقم يراد كتابته. للانتقال إلى وضع الأرقام في حقل مدخلات النص، اضغط على مفتاح [#\*] حتى يتم عرض وضع الأرقام على شاشة العرض.

## تغيير وضع إدخال النص

1. عندما تكون في حقل يتيح لك القيام بإدخال الحروف، فسوف تلاحظ مؤشر وضع إدخال النص موجوداً في الزاوية اليمنى المنخفضة من شاشة العرض LCD.

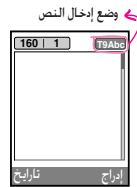

2. يمكن تغيير وضع إدخال النص عن طريق الضغط على [#\*]. يمكنك التحقق من وضع إدخال النص الحالي في الجانب العلوي الأيمن من شاشة العرض.

## استخدام وضع T9

يمكنك وضع إدخال النص T9 والمعروف بالوضع التنبئي من إدخال الكلمات بكل سهولة مع أقل عدد ممكن من الضغوط على المفاتيح. فعند الضغط على أي مفتاح من المفاتيح، يبدأ الهاتف في عرض الأحرف التي يعتقد أنك تريد كتابتها وذلك بناءً على قاموس مدمج بالهاتف. يمكنك كذل وضع T9 أو إيقاف تشغيله، وتغيير لغة T9 بضغط المفتاح [\*0.] نحو الأسفل باستمرار.

1. عندما يكون وضع إدخال النص التنبئي T9 قيد التشغيل، ابدأ في إدخال الكلمة عن طريق الضغط على المفاتيح من [2abc] إلى [9pqw]. اضغط على مفتاح واحد لكل حرف مراد إدخاله.

- تغيير الكلمة مع كل حرف يتم كتابته. تجاهل ما هو مكتوب على الشاشة حتى يتم كتابة الكلمة بالكامل.

2. قم بإدخال الكلمة بأكملها قبل تحرير أو حذف أي حرف مدخل بواسطة الضغط على المفاتيح.
3. قم بإنهاء كل كلمة من الكلمات بمسافة فاصلة عن طريق الضغط على مفتاح [0±]. لحذف أي حرف من الحروف، اضغط على مفتاح [c]، استمر في الضغط على مفتاح [c] لمحو الكلمات كلياً.

### ملاحظة

للخروج من وضع إدخال النص بدون القيام بتخزين المدخلات، اضغط على مفتاح [↵]. يعود الهاتف إلى وضع الاستعداد مرة أخرى.

- إذا ظلت الكلمة التي قمت بكتابتها غير صحيحة بعد إتمام عملية الكتابة، فقم بالضغط على مفتاح التنقل مرة واحدة أو مرتان للبحث خلال خيارات الكلمة الأخرى.

مثال: اضغط على     لكتابة كلمة واثق.

اضغط على     [مفتاح التنقل السفلي] لكتابة كلمة هاتف.

- إذا فقدت الكلمة المراد كتابتها من قائمة خيارات الكلمات، فقم بالإضافة مستخدماً وضع الحروف الأبجدية أ ب ت.
- يمكنك تحديد لغة العرض لوضع T9. اضغط على مفتاح الاختيار الأيسر [خيارات]، ثم حدد لغات T9، حدد اللغة التي تريد استعمالها لوضع T9، يمكنك كذلك إيقاف تشغيل وضع T9 عن طريق تحديد إيقاف تشغيل T9. الإعداد الافتراضي للهاتف هو تمكين وضع T9.

## استخدم وضع أ ب ت (الحروف)

يمكن استخدام من [2abc] إلى [9abc] من المفاتيح للقيام بإدخال النص الخاص بك.

1. اضغط على المفتاح المطبوع والذي يحمل الحرف المراد كتابته:

- ضغطة واحدة للحرف الأول.
- ضغطتان للحرف الثاني.
- وعلى هذا النحو.

2. لإدخال مسافة فاصلة، اضغط على المفتاح [0±] مرة واحدة فقط. لحذف أي حرف من الحروف، اضغط على المفتاح [c]. استمر في الضغط على مفتاح [c] لمحو محتويات شاشة الهاتف بأكملها.

## ملاحظة

يرجاء إلى الجدول التالي لمعرفة المزيد من الحروف المتوافرة باستخدام مفاتيح الأبجدية الرقمية.

المفتاح	الأحرف المتوافرة وفقاً لترتيب شاشة العرض
[1abc]	أ ب ت 1 ! . ::
[2abc]	ب ت ة ث 2
[3abc]	أ إ إى ؤ ئ ء 3
[4abc]	س ش ص ض 4
[5abc]	د ذ ر ز 5
[6abc]	ج ح خ 6
[7abc]	ن ه و ي 7
[8abc]	ف ق ك ل م 8
[9abc]	ط ظ ع غ 9
[0±]	مفتاح المسافة الفاصلة، 0

## استخدام وضع 123 (وضع الأرقام)

يمكنك وضع الأرقام من القيام بإدخال الأرقام في نص الرسالة (رقم هاتف، على سبيل المثال). اضغط على المفاتيح التي تمثل الأرقام المراد إدخالها على الشاشة وذلك قبل الانتقال يدوياً إلى وضع إدخال النص المناسب مرة أخرى. يمكنك بسرعة التبديل من الأحرف إلى الأرقام بالضغط باستمرار على المفتاح **[#\*]**.

## قائمة خلال المكالمات

هاتفك مزود بالعديد من وظائف التحكم التي يمكن استخدامها أثناء المكالمات. لاستخدام هذه الوظائف أثناء المكالمات، اضغط على مفتاح الاختيار الأيسر [خيارات].

## أثناء المكالمات

تختلف القائمة المعروضة على شاشة الهاتف أثناء المكالمات عن القائمة الرئيسية الافتراضية عندما يكون الهاتف في وضع الاستعداد، والخيارات مشروحة أدناه.

## إجراء مكالمات ثانية

يمكنك الحصول على رقم اتصال تريد طلبه من دليل الهاتف لإجراء مكالمات ثانية. اضغط على مفتاح الاختيار الأيمن ثم حدد بحث. لتخزين رقم قمت بطلبه في دليل الهاتف أثناء المكالمات، اضغط على مفتاح الاختيار الأيمن ثم حدد إضافة رقم جديد.

## التبديل بين مكالمتين

للتبديل بين مكالمتين، اضغط على مفتاح الاختيار الأيسر، ثم حدد تبادل.

## الرد على مكالمات واردة

للرد على مكالمات واردة عند رنين الهاتف، اضغط ببساطة على المفتاح **[\*]**. من الممكن أيضاً أن ينبهك الهاتف بمكالمة واردة أثناء إجراءك مكالمات في الوقت الحالي بالفعل. ستصدر نغمة في سماعة الأذن، وتوضح الشاشة وجود مكالمات ثانية قيد الانتظار.

### كتم صوت الميكروفون

يمكنك كتم صوت الميكروفون أثناء المكالمات عن طريق الضغط على المفتاح [قائمة]، ثم تحديد كتم الصوت. من الممكن إلغاء كتم صوت سماعة الهاتف عن طريق تحديد إلغاء كتم الصوت. عند كتم صوت الهاتف، لن يستطيع المتصل سماعك، إلا أنك تظل قادراً على سماعه.

### الوظائف العامة

تشغيل نغمات DTMF (نغمة مزدوجة متعددة التردد) أثناء المكالمات لتشغيل نغمات DTMF أثناء المكالمات، اضغط على مفتاح الاختيار الأيسر ثم قم بتحديد DTMF on. من الممكن إيقاف تشغيل نغمات DTMF بنفس الطريقة. تقوم نغمات DTMF بتمكين هاتفك من استخدام ميزة الرد الصوتي الآلي.

تعرف هذه الميزة باسم انتظار المكالمات، وتتوافر فقط إذا كانت الشبكة الخاصة بك تدعمها. للحصول على تفاصيل حول كيفية تنشيط هذه الميزة أو إلغاء تنشيطها، انظر انتظار المكالمات [قائمة 4.3.7].

إذا كانت خاصية انتظار المكالمات تعمل، فيمكنك وضع المكالمات الأولى قيد الانتظار والرد على المكالمات الثانية، وذلك عن طريق الضغط على  أو بتحديد مفتاح الاختيار الأيسر، ثم اختيار "الانتظار والرد".

يمكنك إنهاء المكالمات الحالية والرد على المكالمات قيد الانتظار عن طريق تحديد مفتاح الاختيار الأيسر، ثم "إنهاء ورد".

### رفض مكالمات واردة

يمكنك رفض مكالمات واردة دون الرد عليها وذلك بالضغط ببساطة على المفتاح .

خلال المكالمات، يمكنك رفض مكالمات واردة بضغط مفتاح الاختيار الأيسر [القائمة] وتحديد جماعية/رفض أو بضغط المفتاح .

## إجراء مكالمة ثانية

يمكنك إجراء مكالمة ثانية أثناء إجرائك لمكالمة بالفعل الآن. قم بإدخال الرقم الثاني واضغط على المفتاح . عند إجراء المكالمة الثانية، توضع المكالمة الأولى قيد الانتظار تلقائياً. للانتقال ما بين المكالمتين، اضغط على مفتاح الاختيار الأيسر ثم حدد تبادل.

## إعداد مكالمة المؤتمر

ضع إحدى المكالمات قيد الانتظار وبينما المكالمة النشطة قيد التشغيل، اضغط على مفتاح الاختيار الأيسر ثم قم بتحديد خيار مؤتمر/إشراك الكل.

## وضع مكالمة مؤتمر قيد الانتظار

اضغط على مفتاح الاختيار الأيسر، ثم حدد خيار مؤتمراً انتظار الكل.

## المكالمات متعددة الأطراف أو مكالمات المؤتمرات

تتيح لك خدمة المكالمات متعددة الأطراف أو المؤتمرات القدرة على محادثة متزامنة مع أكثر من متصل، إذا كانت شركة توفير الشبكة لديك تدعم هذه الميزة. من الممكن بدء مكالمة متعددة الأطراف فقط عندما تكون لديك مكالمتين، إحداهما نشطة والأخرى قيد الانتظار، ويكون قد تم الرد على كلتا المكالمتين. بمجرد بدء مكالمة متعددة الأطراف، يمكن للشخص الذي بدأ المكالمة متعددة الأطراف إضافة مكالمات أخرى أو قطعها أو فصلها (وهذا معناه إزالتها من المكالمة متعددة الأطراف مع استمرار وجود الاتصال). تتوفر هذه الخيارات جميعاً من قائمة خلال المكالمة. أقصى عدد ممكن من المتصلين في المكالمة متعددة الأطراف هو خمسين متصلياً. بمجرد أن تبدأ المكالمة متعددة الأطراف، تصبح أنت المتحكم فيها ويمكنك أنت فقط إضافة مكالمات جديدة للمكالمة متعددة الأطراف.

## تنشيط مكالمة مؤتمر قيد الانتظار

اضغط على مفتاح الاختيار الأيسر، ثم حدد خيار مؤتمر/إشراك الكل.

## إضافة مكالمات جديدة إلى مكالمة المؤتمر

لإضافة مكالمات جديدة إلى مكالمات مؤتمر قائمة بالفعل، اضغط على مفتاح الاختيار الأيسر ثم حدد خيار مؤتمر/إشراك الكل.

## استعراض المتصلين في مكالمة المؤتمر

لانتقال خلال أرقام المتصلين المشاركين في مكالمة مؤتمر على شاشة الهاتف، استخدم مفاتيح التنقل العلوي/السفلي.

## إجراء مكالمة خاصة أثناء مكالمة المؤتمر

لإجراء مكالمة خاصة مع أحد المتصلين المشاركين في مكالمة المؤتمر، قم بعرض الرقم الخاص بالمتصل الذي ترغب في محادثته على الشاشة، ثم اضغط على مفتاح الاختيار الأيسر. وقم بتحديد خيار مؤتمر/خاص وبالتالي يتم وضع جميع المتصلين الآخرين قيد الانتظار.

## إنهاء مكالمة المؤتمر

يمكن إخراج المتصل الحالي من إحدى مكالمات المؤتمر بالضغط على المفتاح [ت]. لإنهاء إحدى مكالمات المؤتمر، اضغط على مفتاح الاختيار الأيسر، ثم حدد خيار "مكالمة المؤتمر / إنهاء المكالمة متعددة الأطراف". بعد الضغط على مفتاح الاختيار الأيسر، ثم تحديد "مكالمة المؤتمر / إنهاء المكالمة متعددة الأطراف"، يتم إنهاء كل المكالمات النشطة وتلك الموجودة قيد الانتظار.

# سرد سلسلة القوائم



## 5 الرسائل

- 1 رسالة جديدة
- 2 صندوق الوارد
- 3 صندوق الصادر
- 4 مسودات
- 5 سماع البريد الصوتي
- 6 خدمة المعلومات
- 7 نماذج
- 8 الاعدادات



## 3 ادوات

- 1 ساعة المنبه
- 2 بلوتوث
- 3 الحاسبة
- 4 محول الوحدة
- 5 التوقيت العالمي
- 6 الرد الآلي
- 7 المهودم



## 4 منظم المواعيد

- 1 سجل الهاتف
- 2 التقويم
- 3 المذكرة
- 4 ضبط التقويم



## 1 الاوضاع

- 1 اهتزاز فقط
- 2 صامت
- 3 عام
- 4 صوت عالي
- 5 سماعة الرأس



## 2 سجل المكالمات

- 1 مكالمات لم يرد عليها
- 2 مكالمات واردة
- 3 مكالمات صادرة
- 4 حذف المكالمات الحديثة
- 5 محاسبة المكالمات
- 6 معلومات GPRS



## 8 خدمات

- 1 الإنترنت
- 2 خدمة بطاقة SIM



## 9 ملفات منزلة

- 1 الألعاب والمزيد
- 2 الصور
- 3 الأصوات
- 4 تخزين الملفات



## 7 الإعدادات

- 1 التاريخ والوقت
- 2 إعدادات الهاتف
- 3 إعدادات المكالمات
- 4 إعدادات الحماية
- 5 إعدادات الشبكة
- 6 إعدادات GPRS
- 7 إعادة ضبط المصنع
- 8 حالة الذاكرة



## 6 الوسائط المتعددة

- 1 MP3
- 2 النقاط صورة
- 3 كاميرا الفيديو
- 4 صوتي
- 5 الفيديو
- 6 مسجل الصوت
- 7 الإعدادات

## تحديد الوظائف والخيارات



اضغط على مفتاح الاختيار الأيسر للوصول إلى القائمة المتاحة.

اضغط على مفتاح الاختيار الأيمن للوصول إلى إدخالات الاسماء المتاحة.

يوفر الهاتف مجموعة من الوظائف التي تسمح لك بتخصيص الهاتف وفقاً لرغباتك. هذه الوظائف مرتبة في شكل قوائم رئيسية وقوائم فرعية، يمكن الوصول إليها من خلال مفاتيح الاختيار المميزة [ ] و [ ]. تسمح لك كل قائمة رئيسية وقائمة فرعية بعرض وتغيير إعدادات الوظائف المعينة.

تختلف أدوار مفاتيح الاختيار حسب السياق الحالي، حيث تشير العلامة الموجودة في السطر السفلي من الشاشة مباشرةً فوق كل مفتاح إلى الدور الحالي.

## القائمة 2.x.1

### ضبط خاص

انتقل إلى الوضع المطلوب من قائمة الأوضاع. بعد الضغط على مفتاح الاختيار الأيسر أو مفتاح "موافق"، حدد "ضبط خاص". يتم فتح خيار ضبط الوضع. اضبط الخيار حسبما تريد.

- نوع التنبيه الوارد: ضبط نوع التنبيه للمكالمات الواردة.
- نغمة الرنين: تحديد نغمة الرنين المطلوبة من القائمة.
- درجة صوت الرنين: ضبط درجة صوت نغمة الرنين.

### ملاحظة

لحماية حاسة السمع عندما تكون القطعة المنزلقة مفتوحة، يكون مستوى حجم الصوت الأقصى هو 3.

- تنبيه الرسالة: ضبط نوع التنبيه للرسائل.
- نغمة الرسالة: تحديد نغمة التنبيه للرسائل.

في قائمة الأوضاع يمكنك ضبط نغمات الجوال تخصيصها لتلائم مختلف الأحداث والبيئات ولتلائم كذلك مجموعات المتصلين. هناك خمسة أوضاع معدة مسبقاً وهي: "اهتزاز فقط" و"صامت" و"عام" و"صوت عالي" و"سماعة الرأس". ويمكن تخصيص كل الأوضاع السابقة. اضغط على مفتاح الاختيار الأيسر [القائمة] ثم اختر "الأوضاع" باستخدام مفاتيح التنقل لأعلى وأسفل.

## القائمة 1.x.1

### تنشيط

1. يتم عرض قائمة الأوضاع.
2. في قائمة "الأوضاع"، انتقل إلى الوضع الذي تود تنشيطه ثم اضغط مفتاح الاختيار الأيسر أو "موافق".
3. ثم حدد "تنشيط".

### القائمة 3.x.1

### إعادة التسمية

يمكنك إعادة تسمية أحد الأوضاع وتخصيص أي اسم تريده له.

#### ملاحظة

لا يمكن إعادة تسمية الأوضاع "اهتزاز فقط" و"صامت" و"سماعة الأذن".

1. لتغيير اسم أحد الأوضاع، انتقل إلى الوضع المطلوب في قائمة الأوضاع ثم حدد "إعادة تسمية" بعد الضغط على مفتاح الاختيار الأيسر أو مفتاح "موافق".
2. اكتب الاسم الذي تريده ثم اضغط على مفتاح "موافق" أو مفتاح الاختيار الأيسر [↵] [موافق].

- **نغمة المفاتيح:** تحديد نغمة الضغط على المفاتيح المطلوبة.
- **درجة صوت المفاتيح:** ضبط درجة صوت نغمة الضغط على المفاتيح.
- **نغمة الغطاء:** تتيح لك ضبط نغمة الغطاء لتناسب بيئة الاستخدام.
- **درجة اصوات التأثيرات:** ضبط درجة صوت التأثير الصوتي.
- **درجة الصوت عند التشغيل/الإيقاف:** ضبط درجة صوت نغمة الرنين عند تشغيل/إيقاف تشغيل الجوال.
- **رد تلقائي:** سيتم تنشيط هذه الوظيفة فقط عندما يكون هاتفك موصولاً بسماعة الرأس أو طقم حر اليدين.
  - **إيقاف التشغيل:** لن يرد الهاتف تلقائياً.
  - **بعد 5 ثوان:** سيرد الهاتف تلقائياً بعد 5 ثوان.
  - **بعد 10 ثوان:** سيرد الهاتف تلقائياً بعد 10 ثوان.

# سجل المكالمات

يمكنك فحص سجل المكالمات التي لم يتم الرد عليها والمكالمات الواردة والصادرة فقط في حالة دعم الشبكة خاصية تحديد هوية الخط المتصل (CLI) داخل نطاق الخدمة.

سيتم عرض الرقم والاسم (إن وجد) مع تاريخ ووقت إجراء المكالمة. يمكنك كذلك عرض أوقات الاتصال.

## مكالمات لم يرد عليها

يتيح لك هذا الخيار عرض آخر 10 مكالمات لم يُرد عليها. كما يمكنك القيام بالآتي:

- عرض الرقم في حالة وجوده والاتصال به أو حفظه في دفتر العناوين.
- إدخال اسم جديد للرقم وحفظه في دفتر الهاتف.
- إرسال رسالة لهذا الرقم.
- حذف المكالمة من القائمة.

## مكالمات واردة

### 2.2 القائمة

يتيح لك هذا الخيار عرض آخر 10 مكالمات واردة. كما يمكنك القيام بالآتي:

- عرض الرقم في حالة وجوده والاتصال به أو حفظه في دفتر العناوين.
- إدخال اسم جديد للرقم وحفظه في دفتر الهاتف.
- إرسال رسالة لهذا الرقم.
- حذف المكالمة من القائمة.

## مكالمات صادرة

### 3.2 القائمة

يتيح لك هذا الخيار عرض آخر 10 مكالمات صادرة (سواء تم الاتصال بها أو كانت مجرد محاولة). كما يمكنك القيام بالآتي:

- عرض الرقم في حالة وجوده والاتصال به أو حفظه في دفتر العناوين.

- إدخال اسم جديد للرقم وحفظه في دفتر الهاتف.
- إرسال رسالة لهذا الرقم.
- حذف المكالمات من القائمة.
- جميع المكالمات: يعرض مدة جميع المكالمات التي تم استلامها وإجرائها منذ آخر عملية إعادة ضبط.
- المكالمات المستلمة: يعرض مدة المكالمات الواردة.
- المكالمات الصادرة: يعرض مدة المكالمات الصادرة.

- إعادة ضبط الكل: يتيح لك هذا الخيار مسح جميع موفقات المكالمات بالضغط على مفتاح الاختيار الأيسر [←] [نعم].

### عرض تكلفة المكالمات القائمة 2.5.2

- يتيح لك هذا الخيار فحص تكلفة آخر مكالمات وجميع المكالمات والرصيد المتبقي وإعادة ضبط موقت التكلفة. لإعادة ضبط موقت التكلفة سيطلب منك إدخال رمز PIN2.

### حذف المكالمات الحديثة القائمة 4.2

- يتيح لك هذا الخيار حذف قوائم "المكالمات التي لم يُرد عليها" و"المستلمة". ويمكنك حذف قوائم المكالمات الصادرة وكافة قوائم المكالمات دفعة واحدة.

### محاسبة المكالمات القائمة 5.2

#### مدة المكالمات القائمة 1.5.2

- يتيح لك هذا الخيار عرض مدة المكالمات الواردة والصادرة. ويمكنك كذلك إعادة ضبط موفقات المكالمات. والموفقات المتاحة هي كالتالي:
- آخر مكالمات: يعرض مدة آخر مكالمات.

## 3.5.2 ضبط (يستند على بطاقة SIM) القائمة

- **ضبط التعريفية:** يمكنك ضبط نوع العملة وسعر الوحدة. اتصل بمزود الخدمة للحصول على أسعار وحدات الشحن. لتحديد العملة أو الوحدة في هذه القائمة، يلزم إدخال رمز PIN2.
- **ضبط الرصيد:** تتيح لك هذه الخدمة التي تقدمها الشبكة إمكانية تحديد تكلفة مكالمتك باستخدام وحدات شحن محددة. إذا حددت قراءة، فسيتم عرض الوحدات المتبقية. إذا حددت تغيير، فسيتمكنك تغيير حد الشحن.
- **العرض الآلي:** تتيح لك هذه الخدمة التي تقدمها الشبكة إمكانية رؤية تكلفة مكالمتك الأخيرة. إذا تم الضبط على تشغيل، فسيتمكنك رؤية التكلفة الأخيرة عند انتهاء المكالمة.

## معلومات GPRS

### 6.2 القائمة

يمكنك معرفة مقدار البيانات التي تم نقلها عبر الشبكة من خلال GPRS.

### مدة المكالمة

#### 1.6.2 القائمة

يمكنك معرفة مدة المكالمة الأخيرة وكل المكالمات. يمكنك أيضاً إعادة تعيين موقتات المكالمات إلى الصفر.

### حجم البيانات

#### 2.6.2 القائمة

يمكنك فحص مقادير البيانات المرسلة والمستلمة والكل وإعادة ضبط الكل.

يدعم هذا الهاتف إمكانية الاتصال عبر بلوتوث لاسلكيًا، الأمر الذي يتيح توصيلها بسماعات الرأس متوافقة مع تقنية بلوتوث أو ربطها من خلال تطبيقات كمبيوتر وما إليها.

عند استلام بيانات من جهاز Bluetooth آخر، يطلب الهاتف عملية تأكيد.

وبعد تأكيد النقل، سيتم نسخ الملف إلى الهاتف.

• MP3 : المجلد MP3 (القائمة 2.1.6)

• الفيديو (3GP): مجلد الفيديو (القائمة 5.6)

• جهات الاتصال في دليل الهاتف (VCF): دليل الهاتف (القائمة 1.1.4)

• ملفات أخرى: مجلد تخزين الملفات (القائمة 4.9)

## ملاحظة

• قد لا تعتمد بعض الأجهزة هذه الميزة بسبب مشكلة في إمكانية التوافق.

• برامج بلوتوث المدعومة (حزم بلوتوث) ل DUN:

- WIDCOMM Bluetooth for Windows 1.4 and 3.0

## ساعة المنبه

### القائمة 1.3

يمكنك إعداد حتى 5 ساعات تنبيه كحد أقصى بحيث تدق في وقت محدد.

1. حدد تشغيل وقم بإدخال وقت المنبه الذي تريده.

2. حدد فترة التكرار: مرة، الإثنين-الجمعة، الإثنين إلى السبت، السبت إلى الخميس، السبت إلى الأربعاء كل يوم.

3. حدد نغمة المنبه التي تريدها واضغط على  [موافق].

4. قم بتحرير اسم المنبه واضغط على  [موافق].

## بلوتوث

### القائمة 2.3

تتيح تقنية بلوتوث إمكانية اتصال أجهزة الجوال المتوافقة ووحداتها الطرفية وأجهزة الكمبيوتر الموجودة بالقرب من بعضها البعض لاسلكيًا بطريقة مباشرة.

## أجهزة مقترنة

### القائمة 1.2.3

يمكنك استعراض كافة الأجهزة المتوافقة مع الهاتف المزود بتقنية بلوتوث.

## أجهزة تحرير اليدين

### القائمة 2.2.3

يمكنك عرض قائمة بأجهزة حر اليدين المتوافقة مع الهاتف المزود بتقنية بلوتوث.

## ضبط

### القائمة 3.2.3

يمكنك تسجيل أجهزة جديدة متوافقة مع تقنية بلوتوث. وإذا كنت قد أضفت الجهاز بالفعل، يمكنك البحث عنه بعد قيامك بإدخال كلمة المرور (عادة 0000).

## الحاسبة

### القائمة 3.3

تحتوي على الوظائف القياسية مثل +, -, ×, ÷, الجمع والطرح والضرب والقسمة.

1. أدخل الأرقام باستخدام مفاتيح الأرقام.

2. استخدم مفتاح التنقل لتحديد علامة الحساب المطلوبة.

3. ثم أدخل الأرقام.



4. اضغط  للحصول على النتيجة

5. لكتابة الفاصلة العشرية اضغط مفتاح النجمة .

إذا قمت بضغط مفتاح المربع  يمكنك ادراج ( )

6. لإنهاء "الحاسبة" اضغط على مفتاح الاختيار الأيمن  [رجوع].

## ملاحظة



استخدم المفتاح  لمحو أي أرقام أو علامات. إذا قمت بالضغط على المفتاح  يمكنك إدخال رقم سالب. كما يمكنك الضغط على المفتاح  لكي تتمكن من إدخال أرقام عشرية.

## محول الوحدة

### القائمة 4.3

يُحوّل أية قياسات إلى الوحدة التي تريدها.

1. لتحديد أحد أنواع الوحدات بالضغط على مفتاح  [وحدات].



2. حدد الوحدة التي تريد تحويلها بالضغط على  .

3. لمعرفة القيم المحولة للوحدة التي تريدها.

## التوقيت العالمي

### القائمة 5.3

يمكن عرض الساعات لمدن العالم الكبرى.

1. حدد المدينة التي تنتمي لمنطقة الوقت بالضغط على مفتاح , .

2. ل ضبط الوقت الحالي للمدينة التي تحددها بالضغط على  [ضبط].

## الرد الآلي

### القائمة 6.3

يمكنك من وضع جهازك للرد الآلي.

### عام

#### القائمة 1.6.3

يمكنك ضبط جهاز الرد الآلي للوضع عام..

### اجتماع

#### القائمة 2.6.3

يمكنك ضبط جهاز الرد الآلي للوضع اجتماع.

### قيادة

#### القائمة 3.6.3

يمكنك ضبط جهاز الرد الآلي للوضع قيادة.

### محدد من المستخدم 2

#### القائمة 5/4.6.3

الامكان عمل رسالة رد شخصي من خلال تسجيل دليل صوتي.

## القوائم الفرعية

## • نشيط

يمكنك من تشغيل نمط الرد الآلي الذي اخترته

## • سماع الدليل الصوتي

الدليل يسمح لك بالاستماع إلى دليل الصوت الحالي.

## • تسجيل دليل صوتي جديد

إسمح لك لتسجيل دليل صوتي جديد لمدة 20 ثانية عند اختيار محدد من قبل المستخدم

## الرسائل المسجلة

- قائمة الرسائل المسجلة وتتضمن اسم المسجل.
- الاستماع: يمكنك من أن تصغي الى الرسائل المسجلة.
- حذف: يمكنك من أن تحذف رسائل الصوت المستمعة.

## 6.6.3 القائمة

• مكالمة: يمكنك من أن تتصل بالشخص الذي ترك الرسالة.

• حفظ: يمكنك حفظ رقم هاتف المتصل.

• كتابة رسالة نصية: يمكنك من أن ترسل رسالة قصيرة إلى الشخص المتصل الذي ترك رسالة الصوت.

## 7.6.3 القائمة وقت الرنين

يسمح لك بتحديد متى ينشّط وضع الرد الآلي في هاتفك.

• بعد 3 ثواني: بعد 3 ثواني سيقوم هاتفك بتنشيط الرد الآلي.

• بعد 5 ثواني: بعد 5 ثواني سيقوم هاتفك بتنشيط الرد الآلي.

• بعد 10 ثواني: بعد 10 ثواني سيقوم هاتفك بتنشيط الرد الآلي.

## المودم

### 7.3 القائمة

يمكنك الوصول إلى خدمات الشبكة عبر المودم. وإذا كنت تريد استخدام PCsync، أو Contents banks، أو Internet Cube، فعليك الوصول إلى القائمة وتنشيط المودم ثم توصيل كبل USB.

# منظم المواعيد

- تحرير: يمكنك تحرير كل من الاسم والرقم وحروف المجموعة والصورة باستخدام مفتاح التنقل.
- كتابة رسالة نصية/مصورة: بعد العثور على الرقم المطلوب، يمكنك إرسال رسالة نصية /وسائط متعددة إلى الرقم المحدد.
- إرسال عبر بلوتوث: يمكنك إرسال البيانات الخاصة بدليل الهاتف إلى أجهزة متوافقة مع تقنية بلوتوث عن طريق اتصال بلوتوث.
- نسخ: يمكنك نسخ أحد الإدخالات من بطاقة SIM إلى الهاتف أو العكس.
- الرقم الرئيسي: رقم الجوال أو المنزل أو المكتب والذي يستخدم غالباً بعد تعيينك لذلك الرقم سيكون هو الرقم الرئيسي الذي يتم عرضه أولاً عندما تقوم بعملية البحث.
- حذف: يمكنك حذف أحد الإدخالات.

## سجل الهاتف

### القائمة 1.4

#### ملاحظة

في وضع الاستعداد اضغط على مفتاح الاختيار الأيمن [أسماء] للوصول إلى الأسماء مباشرة.

#### بحث

#### (الاتصال من دليل الهاتف)

1. حدد "بحث" بالضغط على مفتاح الاختيار الأيسر [تحديد] أو [موافق].

#### ملاحظة

وتتوافر وظيفة البحث الفوري عن طريق إدخال الحرف الأول للاسم أو الرقم الأولي الذي تود البحث عنه.

2. إذا رغبت في تحرير أحد الإدخالات أو حذفه أو نسخه أو إضافة الصوت لأحد هذه الإدخالات، فحدد [خيارات]. سيتم عرض القائمة التالية.

### 3.1.4 القائمة مجموعات المتصلين

لتدوين حتى 20 عضواً في المجموعة الواحدة، توجد 7 مجموعات يمكن التدوين فيها.

- قائمة الاعضاء: تعرض أعضاء المجموعة التي قمت بتحديدتها.

- نغمة رنين المجموعة: تسمح لك بتحديد نغمة رنين لمكالمات أعضاء المجموعة.

- أيقونة المجموعة: تسمح لك بتحديد الرمز الخاص بالمجموعة.

- إضافة عضو: لإضافة أعضاء للمجموعة، يجب ألا يزيد عدد أعضاء كل مجموعة عن 20 عضواً.

- حذف عضو: لإزالة عضو من قائمة أعضاء المجموعة، إلا أن الاسم والرقم يظلان في دليل الهاتف.

- إعادة تسمية: لتغيير اسم المجموعة.

### 2.1.4 القائمة اضافة بند جديد

لإضافة إدخال دليل هاتف عن طريق استخدام هذه الوظيفة. سعة ذاكرة الهاتف تصل إلى 1000 إدخال. في حين تعتمد سعة ذاكرة بطاقة SIM على مزود الخدمة. عدد الحروف مميزة تعتمد على بطاقة SIM.

1. افتح دليل الهاتف بالضغط على  [أسماء] في وضع الانتظار.

2. حدد الذاكرة التي تريد الحفظ بها. بطاقة SIM أو الهاتف. إذا تم تعيين الهاتف، فستحتاج إلى تحديد الرقم الذي تريده أن يكون رقماً رئيسياً.

أ. اضغط على  [موافق] لإدخال الاسم.

ب. اضغط على  [موافق]، ثم يمكن إدخال الرقم.

ج. اضغط على  [موافق].

د. يمكن تعيين مجموعة للإدخال بالضغط على



ه. يمكن تعيين حرف للإدخال بالضغط على



## الاتصال السريع

### القائمة 4.1.4

تعيين جهات اتصال لأي مفتاح من المفاتيح [2] إلى [9]. وعندئذ يمكنك طلب جهة الاتصال تلك بالضغط على مفتاح الرقم الموافق.

1. افتح دليل الهاتف أولاً بالضغط على [أسماء] في وضع الانتظار.

2. انتقل إلى اتصال سريع، ثم حدد [تحديد].

3. إذا رغبت في إضافة اتصال سريع، فحدد (فارغ)، بعد ذلك، يمكن البحث عن الاسم في دليل الهاتف.

4. وبعد تعيين الرقم كاتصال سريع، يمكنك تغيير الإدخال وحذفه. ويمكنك أيضاً إجراء مكالمة أو إرسال رسالة إلى هذا الرقم.

## الإعدادات

### القائمة 5.1.4

1. اضغط على [أسماء] في وضع الانتظار.

2. انتقل إلى ضبط، ثم حدد [تحديد].

• **ضبط الذاكرة:** انتقل لتميز ضبط الذاكرة، ثم حدد [تحديد].

- إذا حددت متغير، عند إضافة إدخال، فسيسأل الهاتف ما إذا كنت تريد التخزين في بطاقة SIM أو في الهاتف.

- إذا قمت بتحديد SIM أو الهاتف، فسيخزن الهاتف الإدخال إلى بطاقة SIM أو الهاتف.

• **خيارات العرض:** انتقل لتميز ضبط الذاكرة، ثم حدد [اختياراً].

- الاسم فقط: قائمة دليل الهاتف مع عرض الاسم فقط.

3. لرؤية القوائم الفرعية التالية.
  - الاحتفاظ بالأصل: عند النسخ، يتم الحفاظ على رقم الاتصال الأصلي.
  - حذف الأصل: عند النسخ، سيتم محو رقم الاتصال الأصلي.

#### القائمة 7.1.4

#### حذف الكل

- لحذف كل الإدخالات في بطاقة SIM والهاتف. تتطلب هذه الوظيفة رمز الحماية.
1. اضغط على [أسماء] في وضع الانتظار وحدد "حذف الكل". ثم اضغط [تحديد].
  2. حدد الذاكرة التي تريد مسحها، ثم اضغط على مفتاح الاختيار الأيسر [تحديد].
  3. أدخل رمز الحماية، ثم اضغط على [موافق] أو [رجوع].

- مع الصور: ضبط قائمة دليل الهاتف بمعلومات من الحروف والصور.
- الاسم والرقم: ضبط دليل الهاتف بحيث يتم عرض الاسم والرقم.

#### القائمة 6.1.4

#### نسخ الكل

لنسخ / نقل الإدخالات من ذاكرة بطاقة SIM إلى ذاكرة الهاتف والعكس صحيح.

1. فاتح دليل الهاتف أولاً بالضغط على [أسماء] في وضع الانتظار.
  2. انتقل إلى نسخ الكل، ثم اضغط على [تحديد] لدخول هذه القائمة.
- بطاقة SIM إلى الهاتف: لنسخ الإدخال من بطاقة SIM إلى ذاكرة الهاتف.
  - الهاتف إلى بطاقة SIM: يمكنك نسخ/نقل الإدخالات من ذاكرة الهاتف إلى بطاقة SIM.

## معلومات

### • رقم الاتصال بالخدمة

استخدم هذه الوظيفة للوصول إلى قائمة خاصة بالخدمات التي يوفرها مشغل الشبكة (إذا كانت تدعمها بطاقة SIM).

1. افتح دليل الهاتف أولاً بالضغط على [أسماء] في وضع الانتظار، ثم حدد معلومات.

2. انتقل إلى رقم طلب الخدمة، ثم اضغط على [تحديد] للدخول.

3. سيتم عرض أسماء الخدمات المتاحة.

4. استخدم [إرسال]، [تحديد] للخدمة، اضغط على [إرسال].

### • الذاكرة المستخدمة

تسمح لك هذه الميزة بمشاهدة كم عدد الإدخالات قيد الاستخدام، أو الإدخالات الحرة في دليل الهاتف لديك.

## 8.1.4 القائمة

1. افتح دليل الهاتف أولاً بالضغط على [أسماء] في وضع الانتظار، حدد معلومات بالضغط على [تحديد].

2. انتقل إلى حالة الذاكرة، ثم اضغط على [موافق].

### • رقمي (بناء على بطاقة SIM)

يمكنك معرفة رقمك الشخصي ومراجعته في بطاقة SIM.

## 2.4 القائمة

### التقويم

عند الدخول إلى هذه القائمة، سيتم إظهار تقويم. يتم عرض الشهر والسنة عند أعلى الشاشة، وكلما غيرت التاريخ تحت قائمة الإعدادات، سيقوم التقويم بالتحديث تلقائياً. وسيتم تمييز التاريخ الحالي باللون الأخضر وسيُشار إلى أي جدول أو مذكرة بمثلث أحمر عند الزاوية العليا اليسرى للمربع الموافق. ويمكن تعيين منبه صوتي للمذكرات ورسائل التذكير.

## المفكرة اليومية القائمة 2.2.4

يمكنك الرجوع إلى جدول مفصل، حيث تجد كافة محتويات الجدول التي تم تكوينها من قبلك.

## حذف السابق القائمة 3.2.4

يمكنك حذف الجدول السابق الذي لم تعد بحاجة إليه.

## حذف الكل القائمة 4.2.4

لحذف كل الملاحظات.









## الذهاب إلى تاريخ القائمة 5.2.4

يمكنك الانتقال إلى التاريخ المختار مباشرة.

## منبه القائمة 6.2.4

يمكنك تعيين نغمة المنبه.

لتغيير اليوم والشهر والسنة.

الوصف	الرمز
سنويًا	 
شهريًا	 
أسبوعيًا	 
يوميًا	 

في وضع المنظم، اضغط على مفتاح الاختيار الأيسر [خيارات] على النحو التالي:

## إضافة جديد القائمة 1.2.4

يسمح لك بإضافة جدول جديد في اليوم المختار. أدخل الموضوع واضغط مفتاح الاختيار الأيسر [موافق].

### المذكرة

#### 3.4 القائمة

1. حدد المذكرة بالضغط مفتاح الاختيار الأيسر  [تحديد].
2. إذا ما كانت فارغة قم بإضافة مذكرة جديدة بالضغط على مفتاح الاختيار الأيسر  [إضافة].
3. أدخل المذكرة ثم اضغط على  [موافق].

### ملاحظة

إذا أردت تغيير طريقة إدخال النص، فاضغط على  [#] الترتيب.

### ضبط التقويم

#### 4.4 القائمة

يمكنك تحديد نوع التقويم الذي ستيم استخدامه سواء كان التقويم الميلادي او الهجري او الفارسي.

# الرسائل

عند وجود أي مساحة خالية في ذاكرة الرسائل، يتم استلام أي رسالة SMS لم تُستلم (المساحة الكافية المتوفرة متاحة)

1. أكتب الرسالة. لمزيد من التفاصيل حول إدخال النص، راجع الصفحة 22. حتى 25 (إدخال نص).

2. بعد الانتهاء من كتابة الرسالة، اضغط على مفتاح الاختيار الأيسر (خيارات) لتحديد الخيار المطلوب.

تتوفر الخيارات التالية:

• إرسال: أدخل الرقم أو حدد الرقم من دليل الهاتف أو من أرقام هواتف المكالمات الحديثة. يمكنك إرسال رسالة لعدد 5 أرقام هواتف دفعة واحدة. اضغط على مفتاح الاختيار الأيسر [خيارات]. سيتم عرض الخيارات التالية.

1. إرسال (تظهر فقط بعدما يتم إدخال رقم الهاتف)

2. الأرقام الحديثة

3. بحث

اضغط على مفتاح القائمة (☰) وحدد Messages (الرسائل) باستخدام مفاتيح الانتقال.

## رسالة جديدة

### القائمة 1.5

## كتابة رسالة نصية

### القائمة 1.1.5

يستقبل الهاتف رسائل إشعار البريد الصوتي وخدمة الرسائل القصيرة (SMS).

يعتبر البريد الصوتي و SMS خدمات شبكة. يرجى الاتصال بمشغل الخدمة للحصول على المزيد من المعلومات.

يدل ظهور الرمز "☎" على استلام بريد صوتي. يدل ظهور الرمز "☒" على استلام رسالة نصية جديدة. إذا كانت ذاكرة الرسائل ممتلئة يتم عرض رسالة ويضيء الرمز "☒" ولا يمكنك استلام أي رسائل جديدة.

استخدم الخيار Delete (حذف) في قائمة Inbox (صندوق الوارد) لحذف الرسائل القديمة.

3. يمكنك أيضاً إرسال مرفقات بالرسالة، وذلك بالضغط على مفتاح الاختيار الأيمن [إدراج] ، أثناء إدخال الرسالة. الاختيار الأيمن [إدراج] ، أثناء إدخال الرسالة.
- **صورة:** يمكنك إرسال واستلام رسائل نصية تحتوي على صور، تعرف باسم "رسائل الصور". تتوفر العديد من صور إعادة الضبط في الهاتف ويمكن استبدالها بصور أخرى جديدة من مصادر أخرى.
- **الصوت:** إذا كان متاح، يمكنك إرفاق صوت مع رسالة قصيرة.
- **نماذج رسائل نصية:** يمكنك استخدام نماذج نصية مضبوطة بالفعل في الهاتف.
- **الأسماء:** يمكنك إضافة أرقام هواتف داخل الرسالة.
- **الرمز:** يمكنك إرفاق حروف خاصة.
- **بطاقتي المهنية:** يمكنك إرفاق توقيع.

- **حفظ في المسودات:** يتيح لك هذا الخيار حفظ الرسائل حتى يتم إرسالها لاحقاً.
- **الخط:** يمكنك تحديد الحجم والنمط للخط.
- **اللون:** يمكنك أيضاً تعيين لون النص والخلفية.
- **محاذاة:** يمكنك محاذاة محتويات الرسالة إلى اليمين أو إلى الوسط أو إلى اليسار.
- **إضافة قاموس T9:** يمكنك إضافة كلمات خاصة بك. يتم إظهار هذه القائمة فقط عند تعيين وضع التحرير في T9ABC/T9Abc/T9abc/T9 .
- **لغات T9:** حدد لغة لوضع إدخال T9. يمكنك أيضاً إلغاء تنشيط وضع إدخال T9 بتحديد "T9 off" (إيقاف T9).
- **خروج:** إذا قمت بتحديد هذا الخيار أثناء كتابة رسالة، فسيعيدك إلى قائمة الرسالة. كما أن الرسالة المكتوبة لن يتم حفظها.

4. اضغط على مفتاح الاختيار الأيمن [القائمة] (القائمة).  
تتوفر الخيارات التالية:

- إرسال: يدعم إمكانية إرسال أرقام متعددة وأكثر من عنوان بريد إلكتروني.
- معاينة: لعرض رسالة الوسائط المتعددة التي تريد إرسالها.
- حفظ: يمكنك حفظ رسالة الوسائط المتعدد في مسودة أو كقالب.
- إضافة شريحة: لإضافة شريحة قبل أو بعد الشريحة الحالية.
- تنقل بين الشرائح: ينتقل إلى الشريحة التالية أو السابقة.
- حذف الشريحة: يمكنك حذف الشرائح الحالية.
- ضبط تنسيق الشريحة
- ضبط المؤقت: يمكنك ضبط المؤقت للشريحة والنص والصورة والصوت.

### كتابة رسالة وسائط متعددة القائمة 2.1.5

يمكن أن تشمل رسالة الوسائط المتعددة على نص أو صور و/أو مقاطع صوت. يمكن أن تستخدم هذه الميزة فقط إذا كانت مدعومة من مشغل الخدمة أو مزود الخدمة. لا نستطيع إلا الأجهزة التي تقدم رسائل وسائط متعددة متوافقة أو ميزات البريد الإلكتروني استلام وإرسال رسائل الوسائط المتعددة.

1. معلومات حول الرسائل النصية. يمكنك باستخدام مفتاح الاختيار الأيمن إدخال رموز وأرقام ورموز تعبيرية أو تحديد وضع إدخال نص. بعد إدخال الرسالة النصية، اضغط على مفتاح الاختيار الأيسر [موافق] (تم).
2. إضافة صورة و/أو صوت. يمكنك الانتقال إلى المقطع التالي باستخدام مفتاح الانتقال للأعلى/للأسفل.
3. يمكنك إضافة شريحة بواسطة قائمة الخيارات باستخدام مفتاح الاختيار الأيسر. إذا تم ضغط المفتاح الأيسر وتحديد "إضافة شريحة" من قائمة الخيارات، يمكنك عندئذٍ يمكنك إضافة شريحة جديدة.

- التبديل بين النص والصورة: يمكنك تبديل مكان الصورة والنص في الرسالة.

• إضافة قاموس T9: يمكنك إضافة كلمة خاصة بك. يتم إظهار هذه القائمة فقط عند تعيين وضع التحرير في T9abc/T9Abc/T9ABC/

• لغات T9: حدد لغة لوضع إدخال T9. يمكنك أيضًا إلغاء تنشيط وضع إدخال T9 بتحديد "T9 off" (إيقاف T9). لمزيد من التفاصيل حول وضع.

• خروج: إذا قمت بتحديد هذا الخيار أثناء كتابة رسالة، فسيعيدك إلى قائمة الرسالة. كما أن الرسالة المكتوبة لن يتم حفظها.

5. اضغط على مفتاح الاختيار الأيمن [إدراج]. يمكنك إدراج رمز، أو صورة، أو إنشاء صورة جديدة، وصوت، وصوت جديد.

## صندوق الوارد القائمة 2.5

سيتم تنبيهك عند استلام رسائل. حيث سيتم تخزينها في صندوق الوارد. في صندوق الوارد يمكنك تعريف كل رسالة بالرموز. للحصول على التفاصيل، انظر التوجيه الخاص بالرموز.

الرمز	معنى الرمز
	رسالة وسائط متعددة
	رسالة قصيرة
	رسالة SIM
	قراءة رسالة وسائط متعددة
	قراءة رسالة نصية
	رسالة Push
	قراءة رسالة Push
	رسالة وسائط متعددة للإعلام

- عرض: يمكنك عرض الرسائل المستلمة.
- حذف: يمكنك حذف الرسالة الحالية.
- رد: يمكنك الرد على المرسل.
- تمرير: يمكنك توجيه الرسالة المحددة إلى جهة أخرى.
- رد بمكالمة: يمكنك إعادة الاتصال بالمرسل.
- معلومات: يمكنك عرض معلومات حول الرسائل المستلمة: وعنوان المرسل: والموضوع (من أجل رسائل الوسائط المتعددة فقط)، وتاريخ الرسالة ووقتها، ونوع الرسالة، وحجمها.
- حذف الكل: يمكنك حذف كافة الرسائل.
- خيارات رسائل الوسائط الخاصة :
- اعادة: يسمح باعاده رسالة الوسائط المختارة.

إذا أظهر الهاتف "لا توجد مساحة كافية لرسالة SIM"، فعليك فقط حذف رسائل SIM من صندوق الوارد. إذا عرض الهاتف "لا توجد مساحة كافية للرسالة"، فستكون بحاجة إلى حذف رسائل أو وسائط أو تطبيقات لتحرير مساحة كافية.

### رسالة SIM





تعني رسالة SIM بأنه قد تم تخزين الرسالة استثنائياً في بطاقة SIM.

عندما يتم إعلامك باستلام رسالة وسائط متعددة، عليك انتظار أن يتم تحميل الرسالة لتمكن من عرضها. لقراءة رسالة، حدد إحدى الرسائل بالضغط على مفتاح الاختيار الأيسر [←].

## 3.5 القائمة

## صندوق الصادر

يمكنك هنا مشاهدة الرسائل المرسلة وغير المرسلة. وبالنسبة للرسائل المرسلة، يمكنك مشاهدة حالة التسليم. الاستعراض هو ذاته الاستعراض بحثاً عن رسالة صندوق الوارد.

الرمز	معنى الرمز
	MMS المرسلة
	MMS غير المرسلة
	تأكيد تسليم MMS
	SMS المرسلة
	SMS غير المرسلة
	تأكيد تسليم SMS

• استقبال: (لاخطار رسالة الوسائط المتعددة فقط).

رسائل الوسائط تختلف عن رسائل النص، يجب تحميلها من السيرفر آلياً او يدوياً.

ترسل الشبكة اولا اخطار برسالة الوسائط إذا كان خيار التنزيل الآلي غير فعال او حصل خطأ معين يجب على المستقبل أن يؤكّد بإختيار [استلام]. إذا كان خيار لتنزيل الآلي فعال سوف يتم تحميل الرسالة الى الهاتف بشكل اتوماتيكي. ويتم اخطار المستقبل فيما بعد.

## خيارات رسالة التحميل الخاصة

• المعلومات: عرض محتوى الرسائل المحملة.

• تحميل: يطلق إتصال WAP إلى URL الذي يحتوي على رسالة التحميل. يجب ان يكون الهاتف مضبوط لخدمات الوب للتحميل للرسائل.

- **معلومات:** يمكنك عرض معلومات حول صندوق الصادر.
- **إرسال الكل:** يمكنك إرسال كافة الرسائل التي لم يتم إرسالها.
- **حذف الكل:** يمكنك حذف كافة الرسائل التي لم يتم إرسالها.

#### القائمة 4.5

#### مسودات

باستخدام هذه القائمة، يمكنك التعيين المسبق لما يصل إلى خمس رسائل وسائط متعددة تستخدمها بشكل متكرر. تُظهر هذه القائمة لأئحة برسائل الوسائط المتعددة المعينة مسبقاً.

الخيارات التالية متوفرة.

- **عرض:** يمكنك مشاهدة رسائل الوسائط المتعددة.
- **تحرير:** يسمح لك بتعديل الرسالة المختارة.
- **حذف:** حذف الرسالة التي تختارها.

#### عند إرسال الرسالة مسبقاً:

- **عرض:** يمكنك عرض الرسائل المرسلة.
- **تمرير:** يمكنك توجيه الرسالة الحالية إلى مستلمين آخرين.
- **حذف:** يمكنك حذف الرسالة الحالية.
- **عرض المعلومات:** يمكنك عرض معلومات حول رسائل مسودات؛ وعنوان المستلم، والموضوع (من أجل رسالة الوسائط المتعددة فقط)، وتاريخ الرسالة ووقتها، ونوع الرسالة، وحجمها.
- **حذف الكل:** يمكنك حذف كافة الرسائل الموجودة في صندوق الصادر.

#### عند عدم إرسال الرسالة:

- **عرض:** يمكنك عرض الرسائل التي لم ترسلها.
- **حذف:** يمكنك حذف الرسالة الحالية.
- **إرسال:** يمكنك إرسال الرسالة.

- معلومات: لعرض معلومات الرسالة.
- حذف الكل: حذف كافة الرسائل في المجلد.

## خدمة المعلومات القائمة 6.5 (استناداً إلى الشبكة والاشتراك)

رسائل خدمة المعلومات هي رسائل نصية تسلمها الشبكة إلى نظام GSM. وهي توفر معلومات عامة مثل تقارير الطقس وحالة المرور وسيارات الأجرة والصيدليات وأسعار الأسهم. يخصص لكل نوع من المعلومات رقم محدد، لذا، يمكنك الاتصال بمزود الخدمة طالما قمت بإدخال الرقم المخصص للمعلومات. عند استلام رسالة خدمة معلومات، يمكنك رؤية الرسالة المنبثقة التي تشير إلى استلامك رسالة، أو قد يتم عرض رسالة خدمة المعلومات مباشرة. لعرض الرسالة مرة أخرى أو لعرضها عندما لا تكون في وضع الانتظار، اتبع الخطوات الموضحة أدناه:

## سماع البريد الصوتي القائمة 5.5

توفر لك هذه القائمة طريقاً مختصراً للدخول إلى صندوق البريد الصوتي (في حالة توافره من قبل الشبكة) وقبل استخدام هذه الميزة يجب عليك إدخال رقم ملقم الخدمة الصوتية الذي يوفره مشغل الشبكة.

عند استلام رسالة صوتية جديدة يتم عرض الرمز على الشاشة. يتم عرض الرمز على الشاشة يرجى مراجعة مزود خدمة الشبكة لديك للحصول على تفاصيل حول الخدمة التي يوفرها وذلك حتى يتسنى لك تهيئة الهاتف على نحو صحيح.

## قراءة

## القائمة 1.6.5

عند استلامك رسالة خدمة معلومات وتحديد قراءة لعرض الرسالة، تظهر على الشاشة.

## الموضوعات

## القائمة 2.6.5

لإنشاء مواضيع جديدة، اضغط على مفتاح الاختيار الأيسر [خيارات] (خيارات) ثم حدد Add new (إضافة جديد). في حالة وجود مواضيع بالفعل، يمكنك إلغاء تنشيط هذه المواضيع أو تعديلها أو حذفها باستخدام مفتاح الاختيار الأيسر [خيارات] (خيارات).

## نماذج

## القائمة 7.5

هناك العديد من الرسائل المعدة مسبقاً في القائمة. يمكنك عرض نماذج الرسائل وتحريرها كما يمكنك إنشاء رسائل جديدة. هناك نوعان من النماذج هما الرسائل النصية ورسائل الوسائط المتعددة.

## نماذج نصية

## القائمة 1.7.5

- يرجى الاتصال مرة أخرى.
- لقد تأخرت. سأكون هناك في...
- أين أنت؟
- أنا في الطريق.
- ضروري جداً. يرجى الاتصال.
- أنا أحبك.

تتوفر الخيارات التالية:

- عرض: عرض الرسالة المحددة.
- حذف: يمكنك حذف نماذج الوسائط المتعددة.
- إضافة جديد: استخدم هذا الخيار لإضافة نموذج جديد.
- إرسال بواسطة: للإرسال بواسطة رسالة نصية أو رسالة وسائط متعددة.

- تحرير: استخدم هذا الخيار لتحرير النموذج المحدد.
- تم حذف الكل: يمكنك حذف كل نماذج الوسائط المتعددة.

## نماذج وسائط

### القائمة 2.7.5

- يمكنك استخدام الخيارات التالية.
- عرض: عرض الرسالة المحددة.
- حذف: يمكنك حذف النماذج الوسائط المتعددة.
- إضافة جديد: استخدم هذا الخيار لإضافة نموذج جديد.
- إرسال بواسطة: للإرسال بواسطة رسالة نصية أو رسالة وسائط متعددة.
- تحرير: استخدم هذا الخيار لتحرير النموذج المحدد.
- تم حذف الكل: يمكنك حذف كل نماذج الوسائط المتعددة.

## التوقيع

### القائمة 3.7.5

- يساعدك هذا الخيار على إنشاء بطاقة الاسم الخاص بك. أكتب الاسم ورقم الهاتف الجوال ورقم هاتف المكتب ورقم الفاكس وعنوان البريد الإلكتروني.

## الإعدادات

### القائمة 8.5

## رسالة نصية

### القائمة 1.8.5

- أنواع الرسائل: نص وصوت وفاكس واستدعاء محلي و X 400 وبريد إلكتروني و ERMES
- عادة ما يكون نوع الرسالة مضبوطاً على الرسائل النصية. يمكنك تحويل الرسالة النصية إلى تنسيقات أخرى. اتصل بمزود الخدمة لديك للتحقق من مدى توفر هذه الوظيفة.
- فترة الصلاحية: تسمح لك خدمة الشبكة هذه بضبط مدة حفظ الرسائل النصية في مركز الرسائل.

- **تقرير التسليم:** إذا تم الضبط على نعم في هذه القائمة، فسيمكنك معرفة إذا ما كان قد تم إرسال رسالتك بنجاح من عدمه.
- **تنزيل آلي:** إذا حددت تشغيل، فستتسلم رسائل وسائط متعددة تلقائيًا، إذا حددت إيقاف، فستتسلم رسائل إعلامية فقط في البريد الوارد ومن ثم يمكنك التحقق من هذه الرسالة الإعلامية. إذا قمت باختيار شبكة اتصال منزلية فقط، فسوف تتسلم رسائل وسائط متعددة تعتمد على شبكة اتصال منزلية.
- **إعدادات الشبكة:** إذا حددت خادم الرسائل متعددة الوسائط، فسيمكنك ضبط URL لخادم هذه الرسائل.
- **أنواع مسموح بها**
  - شخصي: رسالة شخصية.
  - إعلان: رسالة إعلانية.
  - معلومات: معلومات ضرورية.

- **تقرير التسليم:** إذا ضبطت على نعم، فسيمكنك معرفة إذا ما كان قد تم إرسال رسالتك بنجاح من عدمه.
- **الرد عبر نفس مركز الخدمات:** عند إرسال رسالة، يسمح هذا الخيار للمستلمين بالرد وتحميل كلفة الرد على فاتورة هاتفك. هذه الميزة غير معتمدة من قبل بعض مشغلات الشبكات.
- **مركز SMS:** إذا أردت إرسال الرسالة النصية، فسيمكنك استلام عنوان أو مركز SMS من خلال هذه القائمة.

### رسالة وسائط متعددة القائمة 2.8.5

- **الأولوية:** يمكنك ضبط الأولوية للرسالة التي قمت باختيارها.
- **فترة الصلاحية:** تسمح لك خدمة الشبكة هذه بضبط مدة حفظ الرسائل النصية في مركز الرسائل.

لا: إذا حددت هذه القائمة، فلن يتلقى هاتفك رسائل خدمة معلومات بعد ذلك.

#### • تنبيه

نعم: سيصدر الهاتف إشارة تنبيه صوتية عند استلامك أرقام رسائل خدمة معلومات.

لا: لن يصدر الهاتف إشارة تنبيه صوتية عند استلامك أرقام رسائل خدمة معلومات.

#### • اللغات

يمكنك تحديد اللغة التي تريدها بالضغط على [تشغيل]/[إيقاف التشغيل]. بعد ذلك، يتم عرض رسالة خدمة المعلومات باللغة التي حددتها.

### 5.8.5 القائمة

#### رسائل الدفع

لضبط الخيارات على تسلم الرسالة أو عدم تسلمها.

### 3.8.5 القائمة

#### صندوق البريد الصوتي

يمكنك استلام البريد الصوتي إذا كان مزود خدمة الشبكة يدعم هذه الميزة. عند ورود بريد صوتي جديد يظهر الرمز على الشاشة. الرجاء مراجعة مزود خدمة الشبكة للحصول على تفاصيل الخدمة لتهيئة هاتفك وفقاً لها.

• الصفحة الرئيسية: يمكنك الاستماع إلى البريد الصوتي عن طريق تحديد شبكتي.

• التجوال: حتى عندما تكون خارج البلاد، فسيمكنك الاستماع إلى رسائل البريد الصوتي إذا كانت خدمة التجوال مدعومة.

### 4.8.5 القائمة

#### خدمة المعلومات

#### • استقبال

نعم: إذا حددت هذه القائمة، فسيستلم هاتفك رسالة خدمة معلومات الرسائل.

# الوسائط المتعددة

- AAC: تنسيقات ADIF و ADTS (عينات من 8 كيلو هرتز إلى 48 كيلو هرتز)
- AAC+: V1: (معدل بت 16~128 كيلو بت في الثانية)  
V2: (معدل بت 16~48 كيلو بت في الثانية)  
(تردد عينات من 8 كيلو هرتز إلى 48 كيلو هرتز)
- MP4، M4A: تردد عينات من 8 كيلو هرتز إلى 48 كيلو هرتز كحد أقصى، ومعدل بت يصل إلى 320 كيلو بت في الثانية، ستيريو.
- WMA: تردد عينات من 8 كيلو هرتز إلى 48 كيلو هرتز كحد أقصى، ومعدل بت يصل إلى 320 كيلو بت في الثانية، ستيريو.

## ملاحظة

الطرز M6100 لا يعتمد المعدل المتغير لملف MP3 و AAC. ولهذا، لا يمكنك تغيير الملف من التنسيق VBR إلى MP3 AAC.

## MP3

### القائمة 1.6

يحتوي الطراز M6100 على مشغّل MP3 مضمّن. ويمكنك الاستماع لملفات MP3 الموسيقية الموجودة في ذاكرة الهاتف باستخدام سماعة رأس متوافقة أو بواسطة مكبر الصوت الداخلي.

## ملاحظة

وبسبب صغر حجم مكبر الصوت، في بعض الحالات يكون الصوت مشوشاً، خاصة عند الحد الأقصى لمستوى الصوت وعند وجود أصوات جهير. ولهذا، ننصح باستخدام سماعة الرأس الستيريو للاستمتاع بالجودة العالية للموسيقى.

يعتمد مشغّل الموسيقى:

- MPEG-1 Layer III و MPEG-2 Layer III،
- و MPEG-2.5 Layer III بتردد عينات من 8 كيلو هرتز إلى 48 كيلو هرتز كحد أقصى. ومعدل بت يصل إلى 320 كيلو بت في الثانية، ستيريو.

### 1.1.6 القائمة MP3 مشغّل

1. اضغط على قائمة MP3، ثم حدد مشغّل MP3.
  2. اضغط على مفتاح الاختيار الأيسر [←] [خيارات] للوصول إلى القوائم التالية.
    - عرض القائمة: يمكنك عرض قائمة التشغيل أثناء سماع الموسيقى.
    - تكرار مقطع: يتم تكرار جزء الناحية الخاص للموسيقى الحالية عند تحديد تشغيل في القائمة.
    - ضبط كنغمة رنين: تسمح هذه القائمة بتعيين ملف MP3 كنغمة رنين. كما يمكنك تعيينها كنغمة رنين في النمط.
    - إعدادات
- الكوليزز: تساعدك هذه القائمة على ضبط عدة بيانات أثناء الاستماع إلى الموسيقى. يدعم هذا الهاتف 4 قوائم للضبط المسبق. عند الدخول إلى هذه القائمة، يمكنك عرض القيمة الحالية للمعادل.

يمكنك نقل ملفات MP3 من كمبيوتر متوافق إلى الذاكرة الموجودة في الهاتف باستخدام وسيلة تخزين ذات سعة كبيرة. وعند توصيل الهاتف بكمبيوتر يستخدم كبل USB (المرفق في العلبة نفسها)، عليك فقط محاولة التوصيل بالكمبيوتر بواسطة كبل USB. إذا كنت تستخدم win98 SE، فعليك تثبيت محرك أقراص بسعة تخزين كبيرة ل Windows 98 على القرص المضغوط.

#### ملاحظة

- عليك نسخ ملفات MP3 إلى مجلد الموسيقى. وإذا نسخت مجلدًا آخر، فلن تتمكن من رؤية ملفات MP3.
- يجب أن يستخدم الكمبيوتر نظام التشغيل Windows 98 SE، أو Windows ME، أو Windows 2000، أو Windows XP.

### ملاحظة

يمكن أن تكون حقوق النشر لملفات الموسيقى محمية بموجب المعاهدات الدولية وقوانين حقوق النشر الوطنية. ولهذا، فقد يكون من الضروري الحصول على إذن أو ترخيص لإعادة إنتاج الموسيقى أو نسخها. يمنع القانون الوطني في بعض البلدان النسخ الخاص للمواد المحمية بحقوق النشر. قبل تحميل أو نسخ الملف، يُرجى التحقق من القانون الوطني للبلد المعني والمتعلق باستخدام مثل هذه المواد.

### إعدادات

#### القائمة 3.1.6

تسمح هذه القائمة بتعيين العناصر التالية: اكوليزر، طريقة التشغيل، عشوائي وتأثير بصري.

- طريقة التشغيل: تسمح لك هذه القائمة بتعيين وضع التشغيل.

- عشوائي: يمكنك الاستماع إلى موسيقى MP3 بشكل عشوائي بالكامل.

- تأثير بصري: يمكنك تحديد قوائم التأثيرات البصرية: موج و اكوا، وعازف القيثارة. تسمح هذه القائمة بتغيير الخلفية لشاشة LCD الرئيسية وشاشة LCD الفرعية عند تشغيل ملف MP3.

### قائمة التشغيل

#### القائمة 2.1.6

تمكنك هذه القائمة من عرض قائمة التشغيل بالكامل يمكنك الانتقال إلى مسار آخر بالضغط على مفتاح التنقل. وبالإضافة إلى ذلك، إذا قمت بتحديد قائمة الخيارات، فيمكنك حذف الملف أو عرض معلوماته.

- خروج: لإنهاء تشغيل الكاميرا.
- الوضع: تحديد ما إذا كان يجب التقاط صورة بلقطة واحدة أو لقطات متعددة.
- تأثير: يُحدد التأثير الخاص في الصورة.
- الفلاش: تحديد تشغيل الفلاش.
- التكبير: تحديد نسبة التكبير.

### ملاحظة

لقطات الإطارات متوفرة فقط مع الدقة 160x128 بكسل.

### 3.6 القائمة

### كاميرا الفيديو

يُمكنك هذا التطبيق من تسجيل فيديو كليب. يمكنك تشغيل ملف فيديو محفوظ ومشاهدته أثناء استخدام هذه الوظيفة. حالما يتم تسجيل فيديو كليب يمكن إرساله بواسطة عبر البلوتوث.

### 2.6 القائمة

### التقاط صورة

- يُمكنك هذا التطبيق من التقاط صورة ثابتة. يمكنك التقاط صورة بالحجم الذي تريده، واستخدامها كصورة لجهات الاتصال، والشاشة الرئيسية وأغراض أخرى عامة. وحالما يتم التقاط صورة ثابتة يمكن إرسالها بواسطة رسالة وسائط متعددة.
- اضغط على مفتاح الاختيار الأيسر [خيارات] لإظهار عناصر القائمة المنبثقة التالية.
- السطوع: تحديد مقدار السطوع.
- الحجم: تحديد حجم الصورة.
- الموقت: تحديد التأخير الزمني.
- الجودة: تحديد جودة الصورة.
- توازن الضوء الأبيض: يسمح لك بتغيير الإعدادات بحسب البيئة.
- ألجوم: يُظهر الصور الثابتة الملتقطة.

## 4.6 القائمة

### صوري

يمكنك عرض صورة وإرسالها. وبالإضافة إلى ذلك، يمكنك تعيين الصورة كخلفية.

#### خيارات

- عرض متعدد: يمكنك عرض ما يصل إلى 9 صور مصغرة على الشاشة.
- إرسال عبر بلوتوث: يمكنك إرسال صورة بواسطة بلوتوث.
- كتابة رسائل وسائط متعددة: يمكنك إرسال صورة بواسطة MMS.
- ضبط خلفية شاشة: يمكنك تعيين صورة كخلفية.
- عرض الشرائح: تتيح لك هذه القائمة إمكانية مشاهدة عرض الشرائح تلقائياً.
- حذف: يمكنك حذف صورة.

اضغط على مفتاح الاختيار الأيسر [خيارات] لإظهار عناصر القائمة المنبثقة التالية.

- السطوع: تحديد مقدار السطوع.
- الحجم: تحديد حجم الصورة.
- الموقت: تحديد التأخير الزمني.
- الجودة: تحديد جودة الفيديو كليب.
- توازن الضوء الأبيض: يسمح لك بتغيير الإعدادات بحسب البيئة.
- زمن التسجيل: تحديد زمن التسجيل.
- ألبوم: إظهار ملفات الفيديو كليب المسجلة.
- خروج: لإنهاء تشغيل كاميرا الفيديو.
- تأثير: تحديد التأثير الخاص في الفيديو كليب.
- الفلاش: تحديد تشغيل الفلاش.
- التكبير: تحديد نسبة التكبير.

• تحرير العنوان: يمكنك تحرير عنوان الصورة.

• معلومات: يمكنك عرض معلومات عن العنوان والحجم والتاريخ والوقت الذي التقطت فيه الصورة.

### الفيديو

#### القائمة 5.6

يمكنك تشغيل ملف فيديو وإرساله.

خيارات

• تشغيل: تشغيل الفيديو

• إرسال عبر بلوتوث: يمكنك إرسال ملف الفيديو بواسطة بلوتوث.

• إعادة تسمية: يمكنك تحرير عنوان ملف الفيديو.

• حذف: يمكنك حذف ملف الفيديو.

• حذف الكل: يمكنك حذف كافة ملفات الفيديو.

• معلومات: يمكنك عرض معلومات الفيديو.

### مسجل الصوت

#### القائمة 6.6

تسمح لك ميزة التذكير الصوتية بتسجيل ما يصل إلى 10 رسائل صوتية وكل مذكرة تصل إلى 20 ثانية كحد أقصى.

### تسجيل

#### القائمة 1.6.6

يمكنك تسجيل تذكير صوتي في قائمة التسجيل الصوت.

1. حالما يبدأ التسجيل، يتم إظهار وقت تسجيل الرسالة والوقت المتبقي.

2. وإذا أردت إنهاء التسجيل، اضغط مفتاح الاختيار الأيسر [حفظ].

3. اكتب عنوان التذكير الصوتي بواسطة المفاتيح،

واضغط مفتاح الاختيار الأيسر [موافق].

## عرض القائمة

### 2.6.6 القائمة

يُظهر الهاتف قائمة التذكيرات الصوتية. يمكنك تشغيل التذكير الصوتي المسجّل وحذفه.

## الإعدادات

### 7.6 القائمة

## الكاميرا

### 1.7.6 القائمة

- حفظ تلقائي: إذا قمت بتعيين هذا الخيار على الوضع تشغيل، فسيتم حفظ الصور تلقائياً دون إظهار شريط القائمة للحفظ.
- حذف كافة الصور: تسمح هذه القائمة بحذف كافة الصور بعد طلب تأكيد منك.

## كاميرا الفيديو

### 2.7.6 القائمة

- حذف كافة ملفات الفيديو: تسمح هذه القائمة بحذف كافة ملفات الفيديو.

يمكنك ضبط القوائم التالية بما يناسبك وكما تفضل.

1. اضغط على [ القائمة ] في وضع الانتظار.

2. اضغط على [ 7min ] للوصول مباشرة إلى الإعدادات.

## 2.7 القائمة الهاتف

لضبط الوظائف الخاصة بالهاتف.

### 1.2.7 القائمة إعدادات الشاشة

• خلفية الشاشة: لتحديد صورة الخلفية في وضع الانتظار.

الافتراضي

لحديد إحدى الصور أو الرسوم المتحركة لخلفية الشاشة بالضغط على [ أو ] .

الحافظة الشخصية

لحديد إحدى الصور أو الرسوم المتحركة لتكون خلفية للشاشة.

• رسالة الترحيب: إذا حدث تشغيل، فيمكن تحرير النص الذي يظهر على الشاشة في وضع الانتظار.

• ضوء الشاشة: يمكنك ضبط مدة إضاءة الشاشة الداخلية.

## التاريخ والوقت

### القائمة 1.7

يمكنك ضبط الوظائف المتعلقة بالتاريخ والوقت.

### ضبط التاريخ

#### القائمة 1.1.7

• ضبط التاريخ: يمكنك إدخال التاريخ الحالي.

• صيغة التاريخ: يمكنك ضبط تنسيق التاريخ بتنسيق يوم / شهر / سنة أو بتنسيق شهر / يوم / سنة أو بتنسيق سنة / شهر / يوم.

### ضبط الوقت

#### القائمة 2.1.7

• ضبط الوقت: يمكنك إدخال الوقت الحالي.

• صيغة الوقت: يمكنك ضبط تنسيق الوقت إما بنظام 24 ساعة أو 12 ساعة.

### 1.3.7 القائمة المكالمة

تتيح خدمة تحويل المكالمات إمكانية تحويل المكالمة الصوتية ومكالمات الفاكس ومكالمات البيانات الواردة إلى رقم آخر. للحصول على التفاصيل، اتصل بمزود الخدمة.

#### • كل المكالمات

يتم تحويل المكالمات الصوتية بلا شروط.

#### • عند الانشغال

يتم تحويل المكالمات الصوتية عندما يكون الهاتف مشغولاً.

#### • عند عدم الرد

يتم تحويل المكالمات الصوتية التي لم يرد عليها.

#### • عند تعذر الوصول

تحويل المكالمات الصوتية عندما يكون الهاتف مغلقاً أو خار نطاق الخدمة.

• اسم الشبكة: إذا قمت بتحديد تشغيل، فسيتم عرض اسم الشبكة (اسم مزود الخدمة) على شاشة LCD الداخلية.

### 2.2.7 القائمة لون القائمة

تسمح لك هذه القائمة باختيار إحدى السمات المعينة مسبقاً.

### 3.2.7 القائمة اللغة

يمكنك تغيير لغة النصوص المعروضة على شاشة الهاتف، سيؤثر هذا التغيير أيضاً على وضع إدخال اللغة.

### 3.7 إعدادات المكالمات

يمكنك ضبط القائمة الخاصة بإحدى المكالمات بالضغط على  [تحديد] في قائمة الضبط.

## • كل مكالمات البيانات

للتحويل إلى أحد الأرقام الذي يتوفر لديه إمكانية التوصيل بالكمبيوتر بلا شروط.

## • كل مكالمات الفاكس

التحويل إلى أحد الأرقام المتوفر لديه خدمة التوصيل بالفاكس بلا شروط.

## • إلغاء الكل

إلغاء كل خدمات تحويل المكالمات.

## القوائم الفرعية

تحتوي قوائم تحويل المكالمات على القوائم الفرعية الموضحة أدناه.

## • تنشيط

تنشيط الخدمة المعنية.

## صندوق بريد صوتي

إرسال إلى مركز الرسائل. لا يتم عرض هذه الوظيفة في قائمتي كل مكالمات البيانات وكل مكالمات الفاكس.

## لرقم آخر

إدخال رقم للتحويل.

## أرقام مفضلة

لمعرفة آخر 5 أرقام محولة.

## • إلغاء

إلغاء تنشيط الخدمة المعنية.

## • فحص الوضع

عرض حالة الخدمة المعنية.

## 2.3.7 القائمة

### وضع الرد

#### • فتح الغطاء

إذا حددت هذه القائمة، فيمكنك استلام مكالمات واردة ببساطة وذلك بفتح الغطاء.

#### • أي مفتاح

يمكن عن طريق تحديد هذه القائمة، تلقي المكالمات بالضغط على أي مفتاح، باستثناء المفتاح [ت] [إنهاء].

### • مفتاح الإرسال فقط

يمكن عند تحديد هذه القائمة، تلقي المكالمات بالضغط على مفتاح [إرسال] فقط.

### • إلغاء

لا يمكن عند تحديد إلغاء، قبول (تلقي) مكالمة انتظار.

### • فحص الوضع

تعرض حالة مكالمة الانتظار.

## إرسال رقمي (استناداً إلى الشبكة والاشتراك) 3.3.7 القائمة

### • ضبط من الشبكة

يمكن عند تحديد هذه الوظيفة إرسال رقم هاتفك بناء على خدمة الخطين مثل خط 1 أو خط 2.

### • تشغيل

لإرسال رقم هاتفك إلى طرف آخر، سيتم عرض رقم هاتفك في هاتف المستلم.

### • إيقاف

لن يتم عرض رقم هاتفك.

### مذكر الدقائق

#### 5.3.7 القائمة

إذا حددت تشغيل، فسيتمكن معرفة مدة المكالمة عن طريق صدور إشارة صوتية طويلة كل دقيقة أثناء المكالمة.

### إعادة اتصال ألبا

#### 6.3.7 القائمة

### • تشغيل

يحاول الهاتف عند تنشيط هذه الوظيفة بآلية في حالة فشل الاتصال.

### • إيقاف

لن يقوم هاتفك بإجراء أي محاولات لمعاودة الاتصال عند فشل الاتصال.

## انتظار المكالمات (استناداً إلى الشبكة) 4.3.7 القائمة

### • تنشيط

يمكن تحديد تنشيط، قبول (تلقي) مكالمة انتظار.

## إعدادات الحماية

### القائمة 4.7

#### PIN طلب رمز

من هذه القائمة يمكن ضبط الهاتف على طلب رمز PIN الخاص ببطاقة SIM عند تشغيل الهاتف. إذا تم تنشيط هذه الوظيفة، فسيطلب منك إدخال رمز PIN.

1. حدد طلب رمز PIN في قائمة ضبط الحماية، ثم اضغط على  [تحديد].
2. حدد تشغيل/إيقاف.
3. إذا أردت تغيير إعدادات الضبط، فستحتاج إلى رمز PIN عند تشغيل الهاتف.

4. إذا أدخلت رمز PIN خطأ لأكثر من 3 مرات، فسيتم قفل الهاتف، إذا كان رمز PIN محظوراً، يتم إدخال رمز PUK.
5. يمكنك إدخال رمز 10 PUK مرات كحد أقصى. إذا قمت بإدخال رمز PUK على نحو خطأ أكثر من 10 مرات، فلن يمكنك إلغاء قفل الهاتف. مما سيتطلب منك الاتصال بمزود الخدمة.

### قفل الهاتف

#### القائمة 2.4.7

يمكن استخدام رمز الحماية لتجنب الاستخدام غير المسموح للهاتف. إذا قمت بضبط قفل الهاتف على تشغيل، فسيطلب الهاتف رمز الحماية كلما قمت بتشغيل الهاتف. إذا قمت بضبط قفل الهاتف على تلقائي، فسيطلب الهاتف رمز الحماية فقط عند تغيير بطاقة SIM.

### مهلة قفل المفاتيح التلقائي

#### القائمة 3.4.7

تسمح هذه القائمة بتعيين مهلة قفل المفاتيح التلقائي.

### حظر المكالمات

#### القائمة 4.4.7

تمنع خدمة حظر المكالمات الهاتف من إجراء أو تلقي فئة معينة من المكالمات. تتطلب هذه الوظيفة كلمة المرور الخاصة بحظر المكالمات. يمكن عرض القوائم الفرعية التالية.

#### • كل المكالمات الصادرة

خدمة الحظر لكل المكالمات الصادرة.

- **الدولية**  
خدمة الحظر لكل المكالمات الدولية الصادرة.
- **دولي أثناء التجوال**  
خدمة الحظر لكل المكالمات الدولية الصادرة فيما عدا الشبكة الموجودة داخل البلد.
- **كل مكالمة واردة**  
خدمة الحظر لكل المكالمات الواردة.
- **الواردة أثناء التجوال**  
خدمة الحظر لكل المكالمات الواردة عند التجوال.
- **إلغاء الكل**  
لإلغاء كل خدمات الحظر.
- **تغيير كلمة المرور**  
لتغيير كلمة المرور لخدمة حظر المكالمات.
- **القوائم الفرعية :**
- **تنشيط**  
تسمح بطلب الشبكة لتشغيل تقييد المكالمات.
- **إلغاء**  
ضبط إيقاف تقييد المكالمات المحددة.
- **عرض الحالة**  
عرض الحالة سواء كانت المكالمات محظورة أم لا.
- **رقم اتصال محدد (استناداً إلى SIM)**  
لحصر المكالمات الصادرة على أرقام هواتف محددة، تتم حماية الأرقام عن طريق رمز PIN2.
- **تنشيط**  
لحصر المكالمات الصادرة على أرقام هواتف محددة.

#### القائمة 5.4.7

## • تعطيل

لإلغاء تنشيط وظيفة الاتصال المحدد.

## • قائمة الأرقام

لعرض قائمة الأرقام التي تم حفظها كرقم الاتصال المحدد.

## تغيير الرموز

### 6.4.7 القائمة

PIN هي اختصار لعبارة رقم التعريف الشخصي المستخدم فقط لمنع الاستخدام غير المرخص به. يمكن تغيير رموز الوصول: رمز PIN2 ورمز الحماية.

1. إذا رغبت في تغيير رمز الحماية / رمز PIN2، فأدخل الرمز الأصلي، ثم اضغط على  [موافق].
2. أدخل رمز الحماية / رمز PIN2 الجدد ثم أكدها.

## إعدادات الشبكة

### 5.7 القائمة

لتحديد إحدى الشبكات التي سيتم تسجيلها إما تلقائياً أو يدوياً، عادة ما يتم ضبط تحديد الشبكة على تلقائي.

## تحديد الشبكة

### 1.5.7 القائمة

#### • آلي

إذا حددت الوضع التلقائي، فسوف يبحث الهاتف تلقائياً عن الشبكة ويحددها. بمجرد أن تقوم بتحديد "تلقائي"، سيتم ضبط الهاتف على "تلقائي" حتى عند تشغيل الهاتف أو إيقاف تشغيله.

#### • يدوي

سوف يبحث الهاتف عن قائمة بالشبكات المتاحة ويعرضها. بعد ذلك يمكن تحديد الشبكة التي ترغب في استخدامها إذا كانت هذه الشبكة لديها اتفاق تجوال مع مشغل الشبكة المحلي لديك. يسمح لك الهاتف بتحديد شبكة أخرى إذا فشل في الوصول إلى الشبكة المحددة.

## • مفضل

يمكنك ضبط قائمة بالشبكات المفضلة وسيحاول الهاتف التسجيل مع أول هذه الشبكات قبل التسجيل مع أي شبكة أخرى. يتم ضبط هذه القائمة من قائمة الهاتف للشبكات المعرفة مسبقاً.

## تحديد التردد

### القائمة 2.5.7

استخدم هذا لتعيين تردد الشبكة بين أحد خيارين، فإما GSM 900/1800 أو GSM 1900.

## إعدادات GPRS

### القائمة 6.7

يمكنك ضبط خدمة GPRS بناء على ظروف مختلفة.

## إعادة ضبط المصنع

### القائمة 7.7

لبدء كل إعدادات المصنع الافتراضية، ستحتاج إلى رمز الحماية لتنشيط هذه الوظيفة.

## حالة الذاكرة

### القائمة 8.7

### ذاكرة داخلية

### القائمة 1.8.7

تُظهر هذه الوظيفة حالة ذاكرة المستخدم في الهاتف.

### ذاكرة الوسائط المتعددة



### القائمة 2.8.7

تُظهر هذه الوظيفة حالة ذاكرة الوسائط المتعددة في الهاتف.

**التصفح باستخدام متصفح WAP**  
يمكنك تصفح الإنترنت باستخدام أي من مفاتيح الهاتف أو قائمة متصفح WAP.

## باستخدام مفاتيح الهاتف

عند تصفح الإنترنت، تعمل مفاتيح الهاتف بطريقة مختلفة عن تلك في وضع الهاتف العادي.

الوصف	الرمز
التنقل بين سطور منطقة المحتويات	
العودة للصفحة السابقة	
تحديد الخيارات وتأكيد الإجراءات	

## باستخدام قائمة متصفح WAP

تتاح العديد من خيارات القوائم عند تصفح الويب من خلال الجوال.

### ملاحظة

وقد تختلف قائمة متصفح WAP باختلاف نسخة المتصفح الخاص بك.

يمكنك الوصول إلى خدمات WAP المختلفة (بروتوكول التطبيق اللاسلكي) مثل المعاملات المصرفية والأخبار وتقارير الطقس ومعلومات عن الرحلات الجوية. تم تصميم هذه الخدمة خصيصاً للهواتف المحمولة ويتم صيانتها بواسطة مزودي خدمة WAP.

تأكد من توافر خدمات WAP والأسعار والتعريفات مع مشغل الشبكة الخاص بك وأو مزود الخدمة الذي ترغب في استخدام خدمته. سوف يعطيك أيضاً مزودي الخدمة إرشادات عن كيفية استخدام الخدمات الخاصة بهم.

يرجى الاتصال بـمشغل خدمة الشبكة الخاص بك لفتح حساب الإنترنت الخاص بك. لاستخدام مستعرض ويب، يجب أن تشير إلى رقم الهاتف الخاص بك عبر خيارات قائمة الرقم الشخصي.

بمجرد إتمام عملية الاتصال، يتم عرض الصفحة الرئيسية، يعتمد المحتوى على مزود الخدمة. يمكنك الوصول إلى أي صفحة موقع ويب عن طريق إدخال عنوان URL الخاص بها. للخروج من المستعرض في أي وقت، اضغط على مفتاح ، وسوف يعود الهاتف إلى وضع الانتظار.

## تلميح

استخدم المفتاح "100" والمفتاح [100\*] لإدخال الرمز. لإدخال ". افظ "100".

بعد تحديد الإشارة المرجعية المطلوبة، تتوافر الخيارات التالية.

- اتصال: للاتصال بالعلامة المحددة.
- إضافة علامة جديدة: حدد هذا الخيار لإنشاء إشارة مرجعية جديدة.
- تحرير: يمكنك تحرير عنوان URL وأو عنوان الإشارة المرجعية المحددة.
- حذف: حذف الإشارة المرجعية المحددة.
- حذف الكل: حذف كافة الإشارات المرجعية.

### الذهاب الى عنوان الموقع القائمة 3.1.8

يمكنك الاتصال مباشرة بالموقع الذي تريده. بعد إدخال عنوان URL محدد، اضغط على مفتاح "موافق".

## الإنترنت

### القائمة 1.8

#### الصفحة الرئيسية

#### القائمة 1.1.8

اتصال بالصفحة الرئيسية. قد تكون الصفحة الرئيسية هي الموقع الذي تم تحديده في الوضع النشط. سيتم تحديده عن طريق مزود الخدمة إذا لم تقم بتنشيط أحد الأوضاع.

#### العلامات

#### القائمة 2.1.8

تسمح لك تلك القائمة بتخزين عناوين URL لصفحاتك المفضلة وذلك لتسهيل الدخول عليها في وقت لاحق يحتوي الهاتف على عدة إشارات مرجعية معدة مسبقاً مع العلم أن تلك الإشارات المرجعية لا يمكن حذفها.

#### لإنشاء إشارة مرجعية

1. اضغط على مفتاح الاختيار الأيسر [ح] (إختيارات).
2. حدد "إضافة جديد" واضغط على مفتاح "موافق".
3. بعد إدخال عنوان URL المراد وعنوانه، اضغط على مفتاح "موافق".

## الإعدادات

## الأوضاع

ملف المعلومات هو ذلك الملف الذي يحتوي على المعلومات الخاصة بالشبكة والمستخدم للاتصال بالإنترنت.

ويحتوي كل ملف المعلومات على القوائم الفرعية التالية:

- تنشيط: تنشيط ملف المعلومات المحدد.

- إعدادات: استخدم هذا الخيار لتحرير إعدادات WAP

- وتغييرها لملف المعلومات المحدد.

- صفحة البدء: يتيح لك هذا الإعداد تحديد عنوان

(URL) للموقع الذي تريد استخدامه كصفحة بدء.

وليس حتما عليك إدخال بادئة http:// عند مقدمة كل

عنوان URL حيث سيقوم مستعرض الويب بإضافتها تلقائيًا.

تلقائيًا.

- الحامل: لتعيين خدمة حامل البيانات.

1 البيانات

GPRS 2

- إعدادات البيانات: تظهر فقط إذا حددت إعدادات البيانات كحامل / خدمة.

رقم الاتصال: أدخل رقم الهاتف الذي سيتم الاتصال به للوصول لعبارة WAP الخاصة بك.

هوية المستخدم: هوية مستخدم خادم الاتصال (وليست عبارة WAP).

كلمة المرور: كلمة المرور التي يطلبها خادم الاتصال (وليست عبارة WAP) لتعريفك.

نوع المكالمة: حدد نوع مكالمة البيانات. تناظرية أو رقمية (ISDN).

زمن التباطؤ: إنك تحتاج لمهلة من الوقت. فبعد إدخال تلك المهلة، ستكون خدمة النقل عبر WAP غير متاحة

إذا لم يتم إدخال أو نقل أي بيانات.

سرعة الاتصال: سرعة نقل البيانات لديك: 9600 أو 14000.

- إعادة تسمية: يمكنك تغيير اسم ملف المعلومات.
- حذف: حذف ملف المعلومات المحدد من القائمة.
- إضافة اسم جديد: يمكنك إضافة ملف معلومات جديد.

### ذاكرة التخزين المؤقت

تعيين قيمة سواء كانت هناك محاولة اتصال من خلال الذاكرة المؤقتة أم لا.

### ملفات تعريف الارتباط

فحص ملفات التسجيل ومعرفة ما إذا كانت مستخدمة أم لا.

### مسح الذاكرة المؤقتة

إزالة كافة النصوص المحفوظة بالذاكرة المؤقتة.

### مسح ملفات التسجيل

إزالة جميع النصوص المحفوظة داخل ملفات التسجيل.

- إعدادات GPRS: تتوافر إعدادات ضبط الخدمة فقط عند اختيار GPRS كخدمة حامل.

APN: أدخل APN الخاص بـ GPRS.

هوية المستخدم: معرف المستخدم لخدم APN الخاص بك.

كلمة المرور: يطلب خادم APN كلمة المرور الخاصة بك.

### - إعدادات البروكسي

البروكسي: تشغيل/ إيقاف تشغيل

عنوان IP: قم بوضع عنوان IP الخاص بالوكيل.

رقم المنفذ: قم بوضع رقم منفذ الوكيل.

### - إعدادات DNS

الملقم الأساسي: اكتب عنوان IP لملقم DNS الأساسي الذي تقوم بالدخول إليه.

الملقم الثانوي: اكتب عنوان IP لملقم DNS الثانوي الذي تقوم بالدخول إليه.

## شهادات الحماية

تظهر قائمة بمراجع التصديق.

- شهادات الحماية: يمكنك مراجعة قائمة شهادات الحماية المحفوظة على الهاتف.
- الشهادات الشخصية: يمكنك مراجعة قائمة شهادات الحماية الشخصية المحفوظة.

## خدمة بطاقة SIM (اعتماداً على بطاقة SIM) القائمة 2.8

يمكن لمزود الخدمة أن يقدم لك تطبيقات خاصة من خلال بطاقة SIM مثل المعلومات المصرفية المحلية وسوق الأسهم وما إلى ذلك. إذا كنت قد اشتركت في أحد تلك الخدمات فسيظهر اسم تلك الخدمة في نهاية القائمة الرئيسية، وبفضل وجود قائمة خدمات SIM فهذا يعني أن هاتفك يتماشى مع خدمات مزود الخدمة الإضافية والمستقبلية.

لمزيد من المعلومات، ارجع إلى مزود الخدمة.

# ملفات منزلة

- دوماً: يتم إنشاء الاتصال فوراً دون أي إشعار.
- مطالبة: سيتم سؤالك قبل أن ينشئ التطبيق الاتصال.
- أبداً: عدم السماح بإنشاء أي اتصال.

## ملاحظة

لا يمكنك إزالة أو تغيير اسم مجلد أو لعبة في المجلد مثبتة مسبقاً.

جافا تعتبر جافا تكنولوجيا تم تطويرها عن طريق Sun Microsystems بنفس الطريقة التي تقوم بها بتحميل Java Applet باستخدام مستعرض Netscape القياسي أو MS Internet Explorer. يمكن تحميل Java MIDet باستخدام الهاتف الذي يمكن خاصية WAP. يمكن تحميل جميع البرامج المعتمدة على جافا مثل ألعاب Java وتشغيلها على الهاتف بمجرد أن يتم تنزيل برامج الجافا، يمكنك مشاهدتها داخل مجلد ألعاب وقوائم أخرى كثيرة حيث يمكنك إجراء اختيار أو تنفيذ أو حذف. يتم تخزين ملفات برنامج جافا في الهاتف في صورة تنسيق JAD و JAR.

## الالعاب والمزيد

### القائمة 1.9

### العاب وتطبيقات

#### القائمة 1.1.9

من هذه القائمة يمكنك التعامل مع تطبيقات جافا بالهاتف الجوال. حيث يمكنك تشغيل التطبيقات أو حذفها أو تنزيلها كذلك أو ضبط خيار الاتصال. يتم تنظيم التطبيقات التي جرى تنزيلها داخل مجلدات. اضغط على مفتاح الاختيار الأيسر [تحديد] لفتح المجلد المحدد أو بدء البرنامج المحدد. وباستخدام مفتاح الاختيار الأيسر [خيارات]، نتاح القوائم التالية.

## ملاحظة

ب عد تحميل أي لعبة Java، اضغط على (O) لت حفظها في المجلد الخاص.

- بدء تشغيل: بدء تشغيل التطبيق المحدد.
- معلومات: عرض معلومات حول التطبيق.
- الخيار: قد تتطلب بعض تطبيقات جافا إجراء اتصال بيانات. حدد هذا الخيار لتعيين خيارات الاتصال.

## ملاحظة

• الملف من نوع JAR هو تنسيق مضغوط للبرنامج جافا ويعد الملف من نوع JAD ملفاً وصفيًا يحتوي على كافة المعلومات التفصيلية. ومن الشبكة وقبل أن تقوم بتنزيل البرنامج، يمكنك عرض كافة أوصاف الملف من خلال ملف JAD.

• مع العلم أن تطبيقات جافا قائمة على لغة (J2ME) القياسية، قد لا تتوافق كل تطبيقات جافا مع جميع أنواع الهواتف المعروضة في، حيث قد يستخدم الهاتف مراجع برمجة خاصة به. ولذا فقد يتم حجب البرنامج أو يقوم البرنامج نفسه بعملية التشغيل في حالة عدم تطویر الهاتف للعمل مع تطبيقات الجافا التي جرى تنزيلها، مما يحتم "إعادة تشغيل" الجهاز. نود أن نوضح أن مثل هذه المشكلات لا تشير إلى وجود خلل بالهاتف ولكنها بسبب استخدام تطبيقات غير متوافقة.

## تنبيه

سوف يتم تشغيل البرامج المعتمدة على J2ME (Java 2 Micro Edition) فقط في بيئة الهاتف. سوف يتم تشغيل البرامج المعتمدة على J2SE (Java 2 Standard Edition) فقط في بيئة الكمبيوتر.

## الأوضاع

### القائمة 2.1.9

تحتوي هذه القائمة على نفس إعداد قائمة الإنترنت، في الحقيقة، لكي تقوم بتحميل تطبيقات جديدة، سوف تكون في حاجة إلى اتصال WAP.

## الصور

### القائمة 2.9

يؤدي الضغط على زر الاختيار الأيسر [خيارات] إلى عرض الخيارات التالية.

• ضبط كورق حائط: يمكن ضبط الصورة المحددة حالياً كصورة خلفية.

## القائمة 4.9

## تخزين الملفات

هذا المجلد مشابه لمخزن الملفات. فهو يحتوي على كافة الملفات المنقولة من خلال وظيفة UMS أو Bluetooth ، كالصور والأصوات والملفات العامة غير المعتمدة من قبل الهاتف.

وبضغط مفتاح الاختيار [الخيار]، يمكنك عرض أو تشغيل الملف (إذا كان معتمداً)، أو حذفه أو إرساله بواسطة Bluetooth.

### إمكانية الاتصال عبر USB

يمكن توصيل M6100 بالكمبيوتر من خلال كبل USB لنقل الملفات، والمحتويات واستخدام المودم المضمّن. ويمكنك العثور على كافة التفاصيل المتعلقة بهذه الوظيفة في المقطع التالي.

- كتابة رسائل وسائط متعددة: يمكن إرسال الصور التي تم تحميلها على الهاتف عبر خدمة MMS.
- إرسال بواسطة Bluetooth: يمكن إرسال الصورة بواسطة Bluetooth.

## الأصوات

### القائمة 3.9

يؤدي الضغط على زر الاختيار الأيسر [خيارات] إلى عرض الخيارات التالية.

- ضبط كنغمة رنين: يؤدي هذا الخيار إلى تعيين النغمة الحالية كنغمة الرنين.
- كتابة الرسائل: يمكن إرسال اللحن الصوتي عبر خدمة الرسائل القصيرة SMS أو MMS.
- إرسال بواسطة Bluetooth: يمكن إرسال صوت النغمة بواسطة Bluetooth.

### USB تخزين الوسائط (UMS)

تسمح الوظيفة UMS (تخزين الوسائط USB) بالتعامل مع ملفات الوسائط المتعددة المخزنة في ذاكرة الهاتف الداخلية (128 ميغا بايت)، وتُعاملها كمفتاح ذاكرة USB عام. ولا تتطلب هذه الوظيفة تثبيت برامج إضافية.

يمكنك معاينة ملفات JPG (460 كيلو كحد أقصى)، و GIF (100 كيلو كحد أقصى) وتشغيل الصوت ويمكن إرفاقها برسالة MMS.

### ملاحظة

أثناء استخدام الوظيفة UMS، لن تكون قادراً على استلام أي مكالمة أو رسالة.

3. على الكمبيوتر، سيتم تعريف الهاتف "كقرص قابل للإزالة" في مجلد "جهاز الكمبيوتر". وسيتم أيضاً تعيين حرف قرص نظام، "E:/". بعد ذلك، يمكنك تحميل الملفات من الهاتف إلى الكمبيوتر وبالعكس وتعاملها كما لو أنها مجلد عادي في Windows.

4. انقر نقراً مزدوجاً فوق "قرص قابل للإزالة" وافتح المجلد "My Media (وسائط)". ستظهر أربعة مجلدات جديدة:

- الموسيقي: في هذا المجلد يمكنك نسخ ملفات الموسيقى. التنسيقات المعتمدة هي: MP3، و AAC، و AAC+، و AAC++، و WMA، و MP4، و (صوت) و WAV. يمكن تشغيل الملفات في هذا المجلد باستخدام مشغل MP3 في الهاتف.

- الصور: هذا المجلد محجوز للصور الملتقطة بواسطة الكاميرا الرقمية للهاتف، ويمكنك نقل الصور من الهاتف إلى الكمبيوتر باستخدام أوامر النسخ واللصق في الكمبيوتر.

1. من شاشة وضع الانتظار في الهاتف، وصل كبل USB بالهاتف والكمبيوتر. سيقوم الكمبيوتر بتعريف المحطة الطرفية بعد بضع ثوانٍ.
2. وسيُظهر الهاتف "USB" على شاشة LCD الرئيسية.

### ملاحظة

وبالرغم من أنك تستطيع تحميل صور جديدة من الكمبيوتر، إلا أن الهاتف لن يسردها في قائمة الصور. ولهذا، ننصح بعدم تحميل أي شيء إلى هذا المجلد. إذا كنت تريد تحميل صور خلفية جديدة إلى الهاتف، فيُرجى استخدام البرنامج المخصص المتوفر على القرص المضغوط.

### ملاحظة

- الفيديو: في هذا المجلد يمكنك تحميل ملفات الفيديو الملتقطة بواسطة الكاميرا الرقمية للهاتف على الكمبيوتر وتحميل ملفات فيديو جديدة على الهاتف. يعتمد هذا المجلد تنسيق الملفات 3GP. على الهاتف، يمكنك عرض الملفات في هذا المجلد في (القائمة - الوسائط المتعددة - الفيديو).

- التخزين: هذا المجلد مشابه لمخزن الملفات. يمكنك تحميل أي نوع من الملفات هنا، ملفات الصور والصوت أو حتى ملفات غير معتمدة بشكل خاص في الهاتف (مثلاً ملفات Word و Excel) فقط لتحميلها معك وتقوم بتحميلها لاحقاً على كمبيوتر آخر. على الهاتف، يتم سرد الملفات المخزنة في هذا المجلد في (القائمة - تحميل - تخزين الملفات).

- يمكنك تحميل ملفات من أي حجم، إلى أن تمتلئ الذاكرة.
- يمكنك إنشاء ما يصل إلى 10 مجلدات متداخلة ضمن المجلدات الأربعة الافتراضية.
- لا تغيّر اسم المجلد الافتراضي، وإلا فلن يعمل بشكل صحيح.

3. وصل الهاتف بالكمبيوتر باستخدام كبل USB وشغل البرنامج المطلوب.

### ملاحظة

لتوصيل USB، بعد بضع دقائق من تشغيل الهاتف وفي إطار الخمول.

4. بعد استخدام المودم، يُنصح بإلغاء تنشيطه من القائمة "أدوات" - "المودم".

5. حالما تنتهي عملية نقل الملف، قم بفصل المحطة الطرفية USB من Windows وافصل الكبل من الهاتف.

### تحذير!

لا تقم أبداً بفصل الهاتف أثناء وجود عملية نقل ملف قيد الإنجاز؛ فإن تنفيذ ذلك قد يلحق ضرراً بالذاكرة. افصل دوماً المحطة الطرفية من خلال خيارات Windows قبل فصل الكبل.

### برامج الكمبيوتر والإنترنت

يمكنك توصيل الهاتف بالكمبيوتر لإدارة جهات الاتصال الموجودة في دليل الهاتف، وتحميل محتويات جديدة مثل الخلفيات ونغمات الرنين أو استخدام المودم المضمّن.

1. ثبت البرامج المضمّنة على القرص المضغوط.

2. على الهاتف، افتح القائمة "أدوات" - "المودم" وقم بتأكيد التنشيط.

# الملحقات

يوجد العديد من القطع المساعدة لهاتفك المحمول. يمكن اختيار أي من هذه القطع المساعدة حسب حاجتك من الاستعمال.

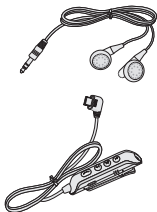

## طقم سماعات "تحرير اليدين"

- سماعات راس ستيريو
- جهاز تحكم: اجابة المكالمات، رفض، تحكم بالموسيقى، تحكم بالصوت، زر الانتظار، مايكروفون.

بعد ربط سماعات الراس وجهاز التحكم، ادخل طرف جهاز التحكم بمقبس سماعات الراس الموجود على الجانب الايسر من الهاتف.



## بطارية قياسية

### شاحن سفر

هذا الشاحن يمكنك من شحن البطارية خلال تواجدك خارج المنزل أو المكتب.



### جهاز بيانات/قرص مدمج

يمكنك شبك جوالك إلى جهاز الكمبيوتر لتبادل المعلومات



### ملاحظة

- استخدم ملحقات LG الأصلية دائماً.
- المعلومات المذكورة في القائمة أعلاه معرضة للتغيير دون إعلان مسبق.
- قد تختلف هذه الملحقات في مناطق مختلفة: الرجاء مراجعة شركة الخدمات المحلية أو الوكيل لمزيد من المعلومات.

# بيانات فنية

## عامّة

اسم المنتج: M6100

النظام: GSM 900 / DCS 1800 / PCS 1900

## درجة الحرارة المحيطة

أقصى : +55°C (جاري الشحن)

+45°C (جاري التفريغ)

أدنى : -10°C



## M6100 | دفترچه راهنمای کاربر

برخی از محتویات این راهنما ممکن است بسته به نرم افزار  
تلفن یا سرویس دهنده، در تلفن شما متفاوت باشد.

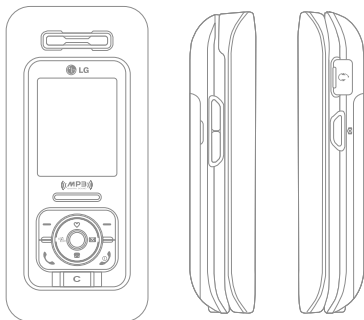

# فهرست مطالب

34	مشخصه	4	مقدمه
36	ثبت تماس	5	دستورالعمل هایی جهت ایمنی و استفاده بهینه
36	تماس های ناموفق	10	ویژگیهای M6100
36	تماسهای دریافتی	10	اجزاء تلفن
36	تماسهای انجام شده	14	نمایش اطلاعات
37	حذف تماسهای اخیر	16	شروع به کار
37	هزینه های تماس	16	نصب سیم کارت و باتری
38	اطلاعات GPRS	17	شارژ کردن باتری
39	سرگرمی و ابزار	18	جداکردن آداپتور
39	ساعت زنگدار	19	خاموش و روشن کردن گوشی
39	Bluetooth	19	کدهای دسترسی
40	ماشین حساب	21	عملکردهای عمومی
41	تبدیل واحد	21	برقراری و پاسخ دادن به تماسها
41	ساعت جهانی	22	پاسخ دادن به یک تماس
41	پیغام گیر	23	وارد کردن متن
44	برنامه ریز	27	فهرست در حین مکالمه
44	دفترچه تلفن	31	نمودار درختی منو
49	برنامه ریز	33	انتخاب عملکردها و گزینه ها
50	یادداشت		
50	تنظیمات تقویم		

<b>71</b>	<b>تنظیمات</b>	<b>51</b>	<b>پیغام ها</b>
71	تاریخ و ساعت	51	پیام جدید
71	تنظیمات تلفن	54	صندوق دریافت
72	تنظیمات تماس	57	اطلاعات خروجی
75	سیستم امنیتی	58	پیش نویس ها
78	تنظیمات شبکه	58	دریافت پست صوتی
78	تنظیم GPRS	59	خدمات اطلاعاتی (به شبکه و اشتراک بستگی دارد)
79	تنظیم مجدد کارخانه	59	الگو
79	وضعیت حافظه	61	تنظیمات
<b>80</b>	<b>خدمات اینترنت</b>	<b>64</b>	<b>مولتی مدیا</b>
81	اینترنت	64	MP3
84	سرورس سیم کارت (وابسته به سیم کارت)	64	دوربین
<b>85</b>	<b>اطلاعات دریافتی</b>	64	دوربین فیلمبرداری
85	بازی ها و برنامه ها	65	عکسهای من
87	تصاویر	66	ویدیوی من
87	صداها	69	ضبط صوت
88	ذخیره سازی فایل	70	تنظیمات
<b>92</b>	<b>لوازم جانبی</b>		
<b>94</b>	<b>اطلاعات فنی</b>		



با تشکر از خرید گوشی موبایل پیشرفته و کوچک مدل ال. جی M6100 که با آخرین تکنولوژی پیشرفته دیجیتال طراحی شده است.

این دفترچه راهنما حاوی اطلاعات مهمی در مورد نحوه استفاده از گوشی میباشد. برای استفاده بهینه و جلوگیری از استفاده نادرست یا وارد آمدن صدمه به تلفن لطفاً تمامی اطلاعات را با دقت مطالعه نمایید.

هرگونه تغییر یا اصلاحی که در این دفترچه راهنما ذکر نشده باشد موجب لغو ضمانت می شود.

# دستورالعمل‌هایی جهت ایمنی و استفاده بهینه

- در حالی که ممکن است بین سطوح SAR گوشی‌های متنوع ال‌جی تفاوتی باشد، در طراحی کلیه این گوشی‌ها اصول قرار گرفتن در معرض امواج رادیویی رعایت شده است.
- در برابر تشعشعات غیر یونیزه (ICNIRP) توصیه شده به طور متوسط ۲ وات بر کیلوگرم برای ده (۱۰) گرم بافت بدن است.
- بالاترین میزان SAR برای این مدل تلفن برای استفاده در کنار گوش ۰٫۱۹ وات بر کیلوگرم (۱۰ گرم) است که توسط DASY4 آزمایش شده است.

## مراقبت و نگهداری

**هشدار!** تنها از باتری، شارژر و لوازم جانبی تأیید شده برای کار با این مدل تلفن همراه استفاده کنید. استفاده از هر نوع دیگر لوازم جانبی ممکن است باعث لغو هرگونه ضمانت یا تأیید مربوط به این دستگاه گردیده و همچنین ممکن است خطرناک باشد.

این دفترچه را مطالعه نمایید. عدم رعایت قوانین ممکن است خطرناک و غیرقانونی باشد. اطلاعات بیشتر در این دفترچه ذکر شده است.

## قرارگرفتن در معرض انرژی فرکانس رادیو

- اطلاعاتی در مورد قرار گرفتن در معرض امواج رادیویی و میزان جذب ویژه (SAR)
- گوشی موبایل مدل M6100 به گونه‌ای طراحی شده است که با شرایط کاربردی ایمنی جهت قرار گرفتن در معرض امواج رادیویی مطابقت دارد. این شرایط بر پایه قوانین علمی استوار است که شامل قوانین ایمنی طراحی شده جهت ایمنی افراد بدون در نظر گرفتن سن و میزان سلامتی آنها طراحی شده است.
- رهنمودهای قرارگرفتن در معرض امواج رادیویی یک واحد اندازه‌گیری به نام واحد جذب ویژه یا SAR را به کار می‌گیرد. آزمایشات مربوط به میزان SAR با استفاده از روشهای استاندارد و درحالی‌که تلفن در بالاترین سطح قدرت مجاز در تمام باندهای فرکانس درحال مخابره پیام است.

## دستورالعمل‌هایی جهت ایمنی و استفاده بهینه

- استفاده از متعلقات متفرقه باعث صدمه به گوشی و از بین رفتن گارانتی شما می‌گردد.
  - قطعات دستگاه را باز نکنید. در صورت نیاز به تعمیر به یک تکنسین مجاز سرویس مراجعه نمایید.
  - گوشی را از وسایل الکترونیکی از قبیل تلویزیون، رادیو، کامپیوتر دور نگه دارید.
  - گوشی را از منابع حرارتی مانند شوفاژ یا لوازم آشپزی دور نگه دارید.
  - گوشی را زمین نیندازید.
  - گوشی را در معرض لرزش یا شوک مکانیکی قرار ندهید.
  - پوشش تلفن ممکن است در اثر پوشانده شدن با لافاف یا روکش وینیلی آسیب ببیند.
  - برای تمیز کردن قسمت خارجی گوشی فقط از پارچه خشک استفاده کنید. (هرگز از الکل برای تمیز کردن استفاده نکنید.)
  - گوشی را در معرض دود یا گرد و خاک قرار ندهید.
  - گوشی را در نزدیکی کارت‌های اعتباری یا بلیط‌های حمل و نقل قرار ندهید. ممکن است تلفن بر اطلاعات موجود در نوارهای مغناطیسی تأثیر بگذارد.
  - با اشیاء تیز به صفحه نمایش ضربه نزنید. این کار ممکن است موجب صدمه دیدن تلفن شود.
  - گوشی را در معرض مایعات یا رطوبت قرار ندهید.
  - لوازم جانبی نظیر گوشی هدفون را با احتیاط مورد استفاده قرار دهید.
- ### قطعات الکترونیکمیت واند
- تمامی گوشیهای موبایل دچار اختلالاتی می‌شوند که میتواند در عملکرد آنها تأثیر بگذارد.
- هرگز از گوشی خود بدون هماهنگی نزدیک تجهیزات پزشکی استفاده نکنید. هرگز گوشی را نزدیک دستگاه ضربان قلب (pace maker) در جیب پیراهن خود قرار ندهید.
  - ممکن است تلفن‌های همراه با برخی از سمک‌ها تداخل پیدا کنند.

- اگر اتومبیل شما مجهز به کیسه هوا است اشیایی از قبیل لوازم بی سیم ثابت یا قابل حمل را در نزدیکی آن قرار ندهید. در غیر اینصورت ممکن است موجب جراحات جدی یا حتی منجر به مرگ شود.

## مناطق انفجاری

- در مناطقی که عملیات انفجاری در آن‌ها صورت می‌گیرد از تلفن همراه استفاده نکنید.
- محدودیت‌ها را رعایت کرده و از قوانین و مقررات پیروی کنید.

## مناطق که احتمال وقوع انفجار در آنها وجود دارد

- در جایگاه‌های سوختگیری از تلفن همراه استفاده نکنید. از بکارگیری تلفن در نزدیکی سوخت‌ها و مواد شیمیایی خودداری کنید.

- گوشی ممکن است باعث اختلالات جزئی در رادیو، تلویزیون و کامپیوتر شود.

## ایمنی در جاده

- قوانین و مقررات استفاده از گوشی موبایل را در منطقه‌های که در آن رانندگی می‌کنید رعایت نمایید.
- هرگز از تلفن دستی در حین رانندگی استفاده نکنید.
- تمام دقت خود را در طول رانندگی به کار بگیرید.
- در صورت امکان از هندزفری استفاده کنید.
- در صورتی که شرایط رانندگی ایجاب کند قبل از تلفن کردن یا جواب دادن به تلفن اتومبیل خود را در کنار جاده پارک کنید.
- انرژی RF ممکن است روی برخی از سیستم‌های الکترونیکی اتومبیل مثل استریوی اتومبیل یا تجهیزات ایمنی تأثیر گذارد.

## دستورالعمل های جهت ایمنی و استفاده بهینه

- اگر در اتافک خودرو تلفن همراه و لوازم جانبی آن قرار دارد، گازهای مشتعل شونده، مایعات یا مواد منفجره حمل یا انبار نکنید.

### داخل هواپیما

- وسایل بی سیم در هواپیما موجب اختلال می گردند.
- تلفن خود را قبل از سوار شدن به هواپیما خاموش کنید.
- هنگامی که هواپیما روی زمین است بدون کسب اجازه از کادر پرواز از تلفن خود استفاده نکنید.

### کودکان

- گوشی را دور از دسترس کودکان نگه دارید. قطعات کوچک جدا شونده گوشی ممکن است موجب خفگی شود.

### تماس های ضروری

ممکن است برقراری تماس های ضروری تحت تمامی شبکه های سلولی میسر نباشد. بنابراین، هرگز نمیتوانید برای برقراری تماس های ضروری فقط به گوشی موبایل خود اتکا نمایید. با ارائه دهنده خدمات تلفنی محل خود مشورت کنید.

### اطلاعات باطری و مراقبت

- لازم نیست قبل از شارژ، باطری به طور کامل تخلیه شود. بر خلاف دیگر سیستم های باطری هیچ اثر حافظه ای وجود ندارد که بر عملکرد باطری تأثیر گذارد.
- فقط از باطری و شارژرهای ال جی استفاده کنید. شارژرهای ال جی برای افزایش عمر باطری طراحی شده اند
- اتصال های فلزی باطری را تمیز نگه دارید.
- باطری را باز نکنید. قطب های باطری را به هم متصل نکنید.

- زمانیکه عملکرد، باطری برگزیده نیست آن را عوض کنید.
- باطری قبل از تعویض میتواند صدها بار شارژ شود.
- اگر باطری به مدت طولانی استفاده نشود آن را قبل از استفاده شارژ نمایید.
- شارژر باطری را در معرض مستقیم نور خورشید و یا محیط هایی با رطوبت بالا مثل حمام قرار ندهید.
- باطری را در محل های سرد و یا گرم قرار ندهید که ممکن است روی عملکرد باطری تاثیری منفی بگذارد.

# ویژگیهای M6100

## اجزاء تلفن

### نمای جلو

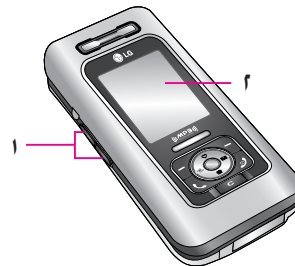

### ۱. کلیدهای جانبی بالا/پایین

- میزان صدای صفحه کلید را در حالت آماده به کار با باز/ بسته شدن تلفن کنترل می نماید.
- در طی مکالمه میزان صدای گوشی را کنترل می کند.

### ۲. صفحه جلو

## نمای جانبی سمت راست

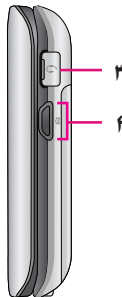

### ۳. فیش هدست

- هدست را به این قسمت وصل کنید.

### ۴. کلید دوربین/MP3

- کشویی را باز کنید تا لنز دوربین آشکار شود.
- برای اینکه مستقیم به منوی مولتی مدیا وارد شوید، این کلید را مدت کوتاهی فشار دهید.
- برای فعال کردن MP3 این کلید را برای مدت طولانی فشار دهید.

## نمای پشت

۱. لنزهای دوربین  
آلودگی روی لنزهای دوربین ممکن است بر کیفیت تصویر تأثیر گذارد.
۲. فلاش
۳. سوراخ های مخصوص بند حمل
۴. گیره باتری
۵. بسته باتری
۶. سوکت سیم کارت
۷. پایانه های سیم کارت
۸. پایانه های باتری
۹. رابط شارژر/ رابط کابل

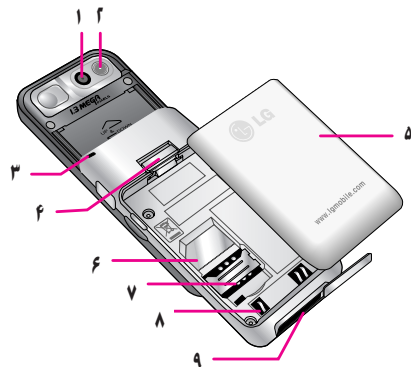

## نمای باز

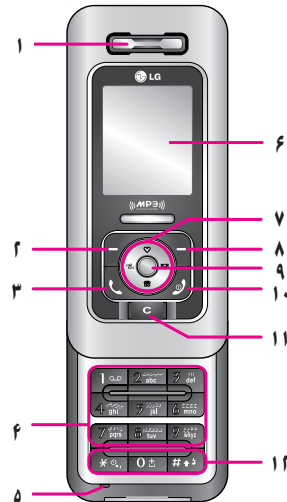

## توجه

به منظور جلوگیری از بروز مشکلاتی مانند شنیده نشدن صدا توسط طرف مقابل، در حین کار با تلفن کشویی را باز کنید.

### ۱. گوشی

### ۲. کلید موقت چپ

عملکردی را انجام می دهد که در متن بالای آن در صفحه نمایش مشخص شده است.

### ۳. کلید ارسال

شماره تلفن را گرفته و به تماسهای ورودی پاسخ می دهد. با فشار دادن این کلید در حالت آماده به کار، همچنین می توانید به سرعت به آخرین تماسهای ورودی، خروجی و بی پاسخ دست یابید.

### ۴. کلیدهای حروف و اعداد

اعداد، حروف و برخی کاراکترهای خاص را وارد می کند.

## ۵. میکروفن

در طی تماس می‌توان برای امور شخصی میکروفن را ببصدا کرد.

## ۶. صفحه اصلی

نمادهای تصویری وضعیت تلفن، موارد منو، اطلاعات وب، تصاویر و موارد دیگر را به‌طور تمام‌رنگی نمایش می‌دهد.

## ۷. کلیدهای پیمایشی

جهت حرکت در منوها و حرکت دادن مکان نما مورد استفاده قرار می‌گیرد.

## ۸. کلید موقت راست

عملکردی را انجام می‌دهد که در متن بالای آن در صفحه نمایش مشخص شده است.

## ۹. کلید تایید

گزینه‌های منو را انتخاب و عملیات را تأیید می‌کند.

## ۱۰. کلید پایان/روشن و خاموش

جهت پایان دادن یا رد کردن تماس و همچنین برای بازگشت به حالت آماده به کار از این کلید استفاده می‌شود. برای خاموش/روشن کردن تلفن این کلید را پایین نگه‌دارید.

## ۱۱. کلید پاک کردن

با هر فشار یک کاراکتر را پاک می‌کند. جهت پاک کردن همه متن ورودی، کلید را پایین نگه‌دارید. جهت بازگشت به صفحه قبلی نیز از این کلید استفاده نمایید.

## ۱۲. کلیدهای عملکرد خاص





- • : فشار دادن این کلید به مدت طولانی کاراکتر تماس بین‌المللی "\*" را وارد می‌کند.
- : هنگام وارد کردن شماره تلفن اگر این کلید به مدت طولانی فشار دهید توقف موقت ایجاد می‌گردد.

را

## نمایش اطلاعات

در جدول زیر نشانگرها یا نمادهای تصویری نمایشی مختلفی توضیح داده شده است که روی صفحه نمایش تلفن نشان داده می شود.

## نمادهای تصویری روی صفحه

نماد تصویری	توضیحات
	دریافت پیام متنی را نشان می دهد.
	دریافت پیام صوتی را نشان می دهد.
	نشان می دهد که زنگ لرزشی تنظیم شده است.
	نشان می دهد که مشخصه بلند فعال است.
	نشان می دهد که مشخصه ساکت فعال است.

نماد تصویری	توضیحات
	شدت سیگنال شبکه را نشان می دهد.*
	نشان می دهد که تماسی در جریان است.
	نشان می دهد که شما در حال فراموشی در شبکه دیگری هستید.
	نشان می دهد که خدمات GPRS در دسترس می باشد.
	نشان می دهد که هشدار تنظیم شده و روشن می باشد.
	وضعیت شارژ باتری را نشان می دهد.

\* کیفیت مکالمه\* ممکن است بسته به پوشش

شبکه تغییر یابد. زمانی که قدرت سیگنال کمتر از آخط است، ممکن است با قطعی صدا، قطع تماس و یا کیفیت بد صدا مواجه شوید. خطهای شبکه را بعنوان معیاری برای تماسهای خود در نظر بگیرید. زمانی که هیچ خطی وجود ندارد، به این مفهوم است که پوشش شبکه اصلاً وجود ندارد، و در این صورت نمی توانید برای هیچ خدماتی به شبکه دسترسی داشته باشید (تماس، پیام و غیره).

### توجه

- زمانی که نشانگر وضعیت باتری، توان آنرا ضعیف اعلام می کند، نباید از قابلیت‌های دوربین یا مولتی مدیا استفاده کنید.
- در هنگام استفاده از قابلیت مولتی مدیا، وضعیت باتری قابل تغییر است.

نماد تصویری	توضیحات
	نشان می دهد که مشخصه هدست فعال است.
	نشان می دهد که مشخصه عمومی فعال است.
	نشان می دهد که تلفن در حال دستیابی به WAP است.
	نشان می دهد که شما در حال استفاده از GPRS هستید.
	تعیین رویداد برنامه زمانی.
	سرویس انتقال تماس فعال.
	Bluetooth فعال.

# شروع به کار

## نصب سیم کارت و باتری

قبل از برداشتن باتری اطمینان حاصل کنید که تلفن خاموش است.

### ۱. باتری را بیرون بیاورید.

دکمه را برای رهاسازی باتری فشار داده، سپس باتری را به داخل فشار دهید تا اینکه متوقف شود. حال، باتری را از محفظه آن بیرون بیاورید.

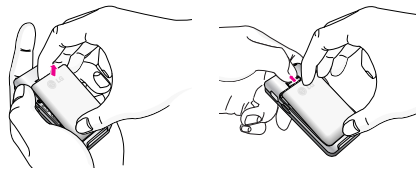

### نکته

خارج کردن باتری از تلفن در حالی که تلفن روشن است ممکن است باعث نقص در کارکرد تلفن شود.

### ۲. سیم کارت را نصب کنید.

سیم کارت را در قسمت مخصوص آن جای دهید. سیم کارت را به قسمت مخصوص آن حرکت دهید. اطمینان حاصل کنید که سیم کارت درست نصب شده، و قسمت اتصال طلائی رنگ روی کارت به طرف پایین باشد. جهت برداشتن سیم کارت، آن را به آرامی به پایین فشار داده و در جهت مخالف بکشید.

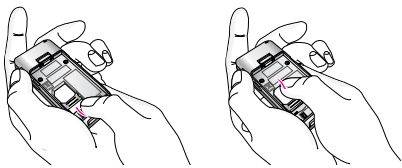

جهت نصب سیم کارت

جهت برداشتن سیم کارت

### احتیاط

سطح تماس فلزی سیم کارت ممکن است به آسانی با خراشیدگی آسیب ببیند. هنگام حمل و نقل بسیار مراقب سیم کارت باشید. از دستورالعمل های مربوط به سیم کارت پیروی کنید

۱. انتهای دیگر آداپتور برق را به پریز برق بزنید. فقط از شارژر داخل بسته بندی استفاده کنید.
۲. میله های متحرک نماد باتری پس از اتمام شارژ متوقف می شود.
۳. بعد از اینکه شارژر کامل شد، نوار متحرک نماد باتری ثابت می شود.

### احتیاط

- رابط را با فشار متصل نکنید زیرا ممکن است باعث خرابی تلفن و/یا آداپتور برق شود.
- اگر از شارژر باتری در خارج از کشور خود استفاده می کنید، از اتصال تبدیل دوشاخه برای ترکیب بندی مناسب استفاده کنید.
- هنگام شارژ کردن، باتری یا سیم کارت را بیرون نیاورید.

### ۳. باتری را نصب کنید.

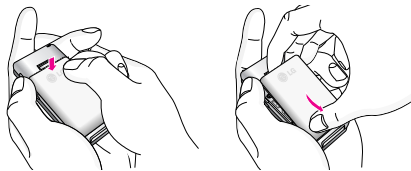

### شارژ کردن باتری

برای اتصال آداپتور برق به تلفن، باید باتری را نصب کرده باشید.

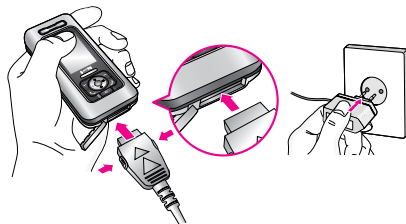

## اخطار

- هنگام رعد و برق سیم برق و شارژر را جدا کنید تا از خطر برق گرفتگی و آتش سوزی جلوگیری شود.
- مواظب باشید که اشیاء نوک تیز مانند دندان حیوانات، ناخن یا باتری تماس پیدا نکند. زیرا ممکن است موجب آتش سوزی شود.
- هنگام شارژ باتری تماس نگیرید یا به تماس جواب ندهید زیرا ممکن است باعث ایجاد مدار کوتاه در تلفن شده و خطر برق گرفتگی یا آتش سوزی را بدنبال داشته باشد.

۲. آداپتور را از پریز برق بیرون آورید. با فشار دادن دکمه های خاکستری رنگ در دو طرف رابط، آداپتور را از تلفن جدا کرده و رابط را بیرون بکشید.



## نکته

- قبل از اولین استفاده از تلفن اطمینان حاصل نمایید که باتری کاملاً شارژ شده است.
- هنگام شارژ کردن، باتری یا سیم کارت را بیرون نیاورید.
- در مواردی که باتری درست شارژ نشده است، لطفاً با استفاده از کلید روشن و خاموش تلفن را خاموش و روشن کرده، سپس باتری را دوباره شارژ کنید. پس از جدا کردن و دوباره وصل کردن باتری، لطفاً باتری را دوباره شارژ کنید.

## جدا کردن آداپتور

شارژر سفری را مطابق شکل با فشار دادن دکمه های کناری آن از تلفن جدا سازید.

۱. زمانیکه شارژ کردن باطری تمام می شود، میله های متحرک نشانگر باطری روی صفحه نمایش متوقف می شوند و کلمه "پر" روی صفحه نمایش ظاهر می گردد.

## کدهای دسترسی

میتوانید جهت دسترسی افراد غیر مجاز از کدهای دسترسی استفاده نمایید. کدهای دسترسی (به غیر از PUK و PUK2) میتوانند با استفاده از تغییر کدها فهرست -۷-۴-۶ صفحه.

### کد PIN (۴ تا ۸ رقمی)

PIN (Personal Identification Number) یا شماره هویت شخصی، استفاده غیر مجاز از تلفن شما را غیر ممکن میسازد. کد PIN معمولاً توسط سیم کارت پشتیبانی میگردد. زمانیکه این عملکرد به حالت فعال تنظیم شده باشد، هر زمان که دستگاه را روشن کنید میبایست کد PIN را وارد کنید. اگر کد PIN به حالت غیر فعال تنظیم شده باشد، تلفن مستقیماً به شبکه متصل خواهد شد.

## خاموش و روشن کردن گوشی

### روشن کردن تلفن

۱. باتری را به تلفن وصل نموده و آن را به آداپتور برقی و یا آداپتور اتومیل متصل نمایید و یا باتری شارژ شده استفاده نمایید.
۲. دکمه  را چند ثانیه نگه دارید تا صفحه نمایش LCD روشن گردد.
۳. بسته به وضعیت کد PIN ممکن است به وارد کردن کد PIN نیاز داشته باشید.

### خاموش کردن تلفن

۱. دکمه  را چند ثانیه فشار دهید تا صفحه نمایش LCD خاموش شود.

## کد PIN۲ (۴ تا ۸ رقمی)

وارد کردن کد PIN2 که توسط سیم کارت پشتیبانی می‌گردد برای دستیابی به برخی از عملکردها مثل دریافت هزینه تماس و شماره تماس فیکس شده مورد نیاز است. این عملکردها تنها زمانی قابل دسترس هستند که توسط سیم کارت پشتیبانی می‌گردند. برای اطلاعات بیشتر با مخابرات تماس بگیرید.

## کد PUK (۴ تا ۸ رقمی)

کد PUK (باز کردن کد PIN) برای باز کردن یا تغییر دادن کد PIN مورد نیاز است. کد PUK نیز توسط سیم کارت پشتیبانی می‌گردد. اگر این کد در دسترس شما نیست با شبکه مخابرات تماس بگیرید. چنانچه کد مفقود شود نیز می‌بایست با شبکه مخابرات تماس حاصل نمایید.

## کد PUK۲ (۴ تا ۸ رقمی)

کد PUK2، که توسط برخی سیم کارتها پشتیبانی می‌گردند جهت تغییر دادن کد PUK2 مورد نیاز است. در صورت مفقود شدن با شبکه مخابراتی تماس بگیرید.

## کد امنیتی (۴ تا ۸ رقمی)

کد امنیتی استفاده افراد دیگر را از تلفن شما جلوگیری می‌کند. کد امنیتی از پیش تنظیم شده روش تلفن شما "۰۰۰۰" میباشد. کد امنیتی برای پاک کردن تمام ورودیهای تلفن و برای فعال ساختن تنظیمات مجدد مورد نیاز است. همچنین کد امنیتی برای فعال ساختن یا غیر فعال ساختن عملکرد قفل تلفن برای جلوگیری از دسترسی افراد غیر مجاز، مورد نیاز است. کد امنیتی میتواند از فهرست تنظیمات امنیتی تغییر یابد.

## کلمه عبور مانع

برای استفاده از عملکرد محدودیت تماس شما به این کلمه عبور نیاز دارید. زمانیکه برای این عملکرد (محدودیت تماس) سرویس دریافت میکندید، کلمه عبور را از شبکه مخابراتی دریافت کنید.

# عملکردهای عمومی

۲. شماره مورد نظر را با استفاده از دکمه های جهتدار بالا/پائین انتخاب نمایید.

۳. برای گرفتن شماره  را فشار دهید.

## برقراری تماس بین المللی

۱. دکمه  را فشرده و نگه دارید تا علامت پسوند بین المللی ظاهر گردد. علامت "+" به طور خودکار کدهای دسترسی بین المللی را انتخاب میکند.

۲. کد کشور و کد منطقه و شماره مورد نظر خود را وارد کنید.

۳. برای گرفتن شماره  را فشار دهید.

## پایان دادن به یک تماس

زمانیکه مکالمه شما تمام شده است دکمه  را فشار دهید.

## برقراری و پاسخ دادن به تماسها

### برقراری تماس

۱. مطمئن شوید تلفن شما روشن است.

۲. با وارد کردن کد منطقه ای، شماره تلفن مورد نظر را وارد کنید.

• با نگه داشتن دکمه  کل شماره پاک میشود.

۳. دکمه ارسال  را برای گرفتن (اتصال) شماره فشار دهید.

۴. برای پایان دادن به تماس دکمه  یا دکمه سمت راست را فشار دهید. ضمناً میتوانید با بستن در گوشی به تماس خاتمه دهید.

### برقراری تماس از فهرست سابقه تماسها

۱. در حالت آماده بکار دکمه  را فشار دهید، و آخرین شماره دریافت شده، گرفته شده و یا پاسخ داده نشده ظاهر میگردد.

## عملکردهای عمومی

### برقراری تماس از دفترچه تلفن

می‌توانید و نامها و شماره تلفنهایی را به طور معمول با آن سر و کار دارید و با آنها تماس می‌گیرید در تماسها ذخیره کنید. می‌توانید آنها را در حافظه سیم کارت و/یا تلفن خود ذخیره کنید. می‌توانید تنها با یافتن هر نام دلخواه در دفترچه تلفن و فشار دادن کلید (📞) با آن تماس بگیرید.

### تنظیم بلندی صدا

اگر میخواهید صدای بلندگو را در طول صحبت کردن کم و زیاد نمایید، از دکمه کناری استفاده کنید (🔊). برای زیاد کردن، دکمه بالایی و برای کم کردن صدای بلندگو از دکمه پائین استفاده نمایید.

### احتیاط

در حالت آماده بکار با باز کردن گوشی، فشار دکمه های کناری باعث تنظیم بلندی صدای تن صفحه کلید میشود.

### پاسخ دادن به یک تماس

ز مان دریافت یک تماس، تلفن زنگ میزند و فلاش تلفن روی صفحه نمایش روشن میشود. در صورتی که تماس گیرنده از قیل در دفتر تلفن شما ذخیره شده باشد، نام و شماره تلفن وی روی صفحه نمایش ظاهر میگردد. این تلفن از قابلیت کالر آی دی تصویری پشتیبانی میکند.

۱. برای پاسخ دادن به تماس دریافتی، تلفن را باز کنید.

هنگامی که باز کردن تلفن بعنوان حالت پاسخ دادن تنظیم شده باشد. [فهرست -۷-۳-۲].

### احتیاط

اگر گزینه فشار هر کلید به عنوان پاسخگویی تعیین شده باشد، فشار هر یک از دکمه ها به غیر از (📞) باعث اتصال میگردد.

## وارد کردن متن

میتوانید توسط صفحه کلید گوشی الفبا و اعداد را وارد نمائید. برای مثال ذخیره کردن اسامی در دفتر تلفن، برای مثال، ذخیره نامها در دفترچه تلفن، نوشتن پیام، ایجاد پیغام شخصی. روشهای ورود متن زیر در تلفن قابل دسترسی است.

### حالت T9

این حالت به شما کمک میکند بدون تایپ تمامی حروف یک کلمه، آن کلمه تایپ شود. T9 به طور خودکار حروف وارد شده را با یک لغتنامه داخل گوشی کنترل میکند و لغت صحیح را تایپ میکند بنابراین در مقایسه با روش قدیمی ABC تعداد حروف کمتری را میبایست تایپ کنید. این روش گاهی به نام متن پیش بینی شونده عنوان میشود.

- برای رد کردن تماس ورودی، بدون باز کردن تلفن یکی از کلیدهای جانبی سمت چپ تلفن را فشار داده و نگه دارید.
- درحالیکه از دفتر تلفن یا سایر فهرستهای گوشی استفاده میکنید میتوانید به تماس دریافتی پاسخ دهید.

۲. برای خاتمه دادن به یک تماس، تلفنرا ببندید یا کلید  را فشار دهید.

### حالت زنگ گوشی

شما میتوانید پس از باز کردن تلفن با فشار دادن و نگه داشتن کلید جهتدار چپ  حالت رفتار را فعال سازید.

### طول موج (آنتن)

میتوانید طول موج سیگنال آنتن را با نمایشگر آنتن (Antenna) روس صفحه نمایش LCD کنترل کنید. طول موج آنتن بخصوص در داخل ساختمان میتواند متغیر باشد. حرکت به سمت پنجره میتواند باعث بهبود سیگنال آنتن شود.

## حالت ABC

در این حالت میبایست دکمه هایی که با حروف مورد نظر شما حک شده اند را بر اساس تعداد حروف کلمه، یکبار، دو بار، سه یا چهار بار تا زمانی که کلمه کامل شود فشار دهید.

## حالت ۱۲۳ (حالت عددی)

برای تایپ کردن اعداد توسط کلیدهای عددی روی صفحه کلید. برای تغییر حالت دادن در حالت وارد کردن متن، دکمه **[#\*]** را فشار دهید تا زمانیکه حالت 123 نمایش داده شود.

## تغییر دادن حالت وارد کردن متن

۱. زمانیکه در محیط وارد کردن حروف و علامتها قرار دارید به نمایشگر حالت متن که در گوشه پائین سمت راست LCD صفحه گوشی قرار دارد توجه کنید.

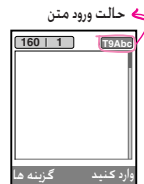

۲. با فشار دکمه **[#\*]** حالت ورودی متن را تغییر دهید.

در قسمت بالا گوشه راست صفحه LCD می توانید روش فعلی ورود متن را بررسی کنید.

## استفاده از حالت T9

T9 به شما کمک میکند با کمترین تعداد فشار دکمه های صفحه کلید به کلمه مورد نظر دست یابید، با فشار هر دکمه تلفن حروف بعدی را که تصور میکند شما میخواهید آن را تایپ کنید، به صورت خودکار نمایش میدهد. این کار توسط یک لغتنامه در تلفن شما صورت میگیرد. شما همچنان میتوانید لغت جدیدی را به لغتنامه گوشی خود وارد کنید. اگر تعداد لغات جدید زیاد شوند، لغت تایپ شده به لغتی که بیشترین شباهت را در لغتنامه دارد تبدیل میگردد.

می توانید حالت T9 را روشن یا خاموش کنید، و زبان T9 را با نگه داشتن کلید **[\*0.]** تغییر دهید.

- می‌توانید زبان حالت T9 را انتخاب نمائید، دکمه سمت چپ [گزینه‌ها] را فشار دهید، سپس T9 زبانهای را انتخاب نمائید. زبان مورد نظر حالت را T9 انتخاب کنید. همچنین می‌توانید با انتخاب T9 off حالت T9 را در حالت خاموش قرار دهید.

۲. قبل از اصلاح یا پاک کردن هر حرفی، ابتدا کلمه را به طور کامل وارد کنید.

- ۳. توسط دکمه [O] هر کلمه را با فاصله کامل کنید. برای پاک کردن حروف دکمه [C] را فشار دهید. دکمه [C] را فشرده و نگهدارید تا کل کلمه پاک شود.

### توجه

جهت خروج از حالت ورود متن بدون ذخیره کردن متن وارد شده دکمه [ESC] را فشار دهید. تلفن به حالت آماده بکار باز می‌گردد.

- ۱. زمانی که در حالت T9 قرار دارید، به وسیله فشار دکمه های [2] تا [9] شروع به وارد کردن لغات نمائید. برای هر حرف یک دکمه را فشار دهید.

- با فشار حروف لغات تغییر میکند. اجازه دهید کلمه به طور کامل تایپ شود و قبل از آن به آنچه روی صفحه اصلی نمایش داده میشود توجهی نکنید.
- اگر حتی پس از کامل شدن، لغت غلط تایپ میشود، توسط فشار دکمه جهت پائین به حالت‌های دیگر انتخاب لغت رجوع نمائید.

مثال: برای کلمه Good دکمه‌ها [6] [4] [6] [3]

[6] [3] را فشار دهید.

برای تایپ Home [6] [6] [4] [3]

(دکمه جهته‌دار پائین) را فشار دهید.

- اگر لغت مورد نظر شما در لیست انتخابی وجود ندارد آن را به حالت ABC اضافه کنید.

## عملکردهای عمومی

علامتها بر حسب نمایش	دکمه
شيفت	
1 : @ ' ! ? - , . .	1
2 ب پ ت ث	2
3 آ اؤ ائ اء	3
4 س ش ص ض	4
5 د ذ ر ز ژ	5
6 ج چ ح خ	6
7 ن ه و ی	7
8 ق ک گ ل م	8
9 ط ظ ع غ ف	9
جدول 0	0

### استفاده از حالت ABC

از دکمه های تا جهت وارد کردن متن خود استفاده نمائید.

۱. دکمه هایی که حرفهای مورد نظرشان روی آنهاست فشار دهید.

• یکبار برای حرف اول

• دو بار برای حرف دوم

• و به همین ترتیب

۲. برای قرار دادن فاصله، دکمه را یکبار فشار دهید.

برای حذف حروف دکمه را فشار دهید. دکمه را فشردن و نگه دارید تا کل صفحه پاک شود.

### توجه

برای اطلاعات بیشتر در مورد حروف و استفاده از دکمه های الفبا به جدول ذیل رجوع نمائید.

## استفاده از حالت (اعداد) ۱۲۳

حالت اعداد 123 حالت اعداد 123 شما را قادر میسازد در پیغام متنی خود عدد وارد نمائید (برای مثال یک شماره تلفن).

کلیدهای متناظر با اعداد مورد نظر را قبل از اینکه به طور دستی به حالت مناسب وارد کردن متن برگردید فشار دهید می توانید با فشار دادن و نگه داشتن کلید ( $\boxed{123}$ ) به سرعت از حروف به اعداد بروید.

## فهرست در حین مکالمه

تلفن شما کنترل عملکردهای گوناگونی را در طول تماس مهیا میسازد. جهت دستیابی به این امکانات در طول تماس دکمه سمت چپ (گزینه) را فشار دهید.

## در طول یک تماس

فهرست نمایش داده شده روی صفحه نمایش گوشی در طول تماس با فهرست در زمان آماده بکار متفاوت است و انتخابهای آنان در ذیل تشریح شده است.

## برقراری تماس ثانویه

میتوانید جهت ایجاد تماس ثانویه شماره مورد نظر خود را از دفتر تلفن گوشی خود جستجو نمائید. دکمه سمت راست را فشار داده، سپس گزینه جستجو را انتخاب نمائید. جهت ذخیره کردن شماره گرفته شده در داخل دفتر تلفن در حین مکالمه دکمه سمت راست را فشار داده و سپس اضافه کردن جدید را انتخاب نمائید.

## رفت و برگشت بین دو تماس

جهت رفت و برگشت بین دو تماس، دکمه سمت چپ را فشار داده و سپس تعویض تماس را انتخاب نمائید.



## پاسخگویی به تماس دریافتی

جهت پاسخگویی به تلفن، به سادگی دکمه  را فشار داده. گوشی همچنین قادر است درحالیکه شما در حال صحبت کردن هستید، شما را از دریافت تماس دیگری مطلع سازد. صدای بوق شنیده میشود و روی صفحه نمایش نشانگر منتظر ماندن شخص دوم نمایش داده میشود.

## عملکردهای عمومی

این ویژگی که به عنوان انتظار مکالمه مطرح است، تنها در صورتی که شبکه مخابرات آن را پشتیبانی کند میسر است. برای جزئیات چگونگی فعال ساختن و غیر فعال ساختن این ویژگی به فهرست [منو ۴.۳.۷] مراجعه نمایید. اگر انتظار مکالمه فعال است، میتوانید تماس اول را در حالت تعلیق قرار داده و به تماس دوم پاسخ دهید. برای این کار از فشردن دکمه  یا انتخاب دکمه سمت چپ سپس دکمه در حالت انتظار و پاسخ استفاده نمایید. میتوانید تماس جاری را قطع و به تماس ثانویه با فشار دکمه سمت چپ و سپس پایان تماس و پاسخ دهید.

### پاسخ ندادن به تماس دریافتی

میتوانید بدون پاسخ دادن به تماس دریافتی آن را رد کنید. و برای اینکار به سادگی دکمه  را فشار دهید. در حین تماس، می توانید تماس ورودی را با فشار دادن کلید سمت چپ [منو] و انتخاب کنفرانس/رد و یا فشار دادن  رد کنید.

### قطع کردن میکروفون

میتوانید با فشار دکمه [فهرست] و سپس انتخاب قطع صدا روشن صدای میکروفون را در طول تماس قطع نمایید. گوشه می تواند با انتخاب قطع صدا خاموش از حالت قطع صدای میکروفون خارج گردد.

### ایجاد DTMF در طول یک تماس

برای این منظور، دکمه سمت چپ را فشار دهید و سپس گزینه فعال DTMF را انتخاب نمایید. تنهای DTMF می تواند به همین روش غیر فعال شوند.

### تماسهای چند جانبه یا کنفرانس

تماس چند جانبه یا سرویس کنفرانس به شما اجازه میدهد به طور همزمان با بیش از یک نفر صحبت نمایید. این سرویس تنها در صورت پشتیبانی شبکه مخابرات امکان پذیر است. تماس چند جانبه تنها زمانی امکان پذیر است که شما یک تماس فعال و یک تماس در حال انتظار به طور همزمان داشته باشید.

### برپایی تماس کنفرانس

یک تماس را در حالت انتظار قرار داده و درحالی‌که تماس فعال برقرار است، دکمه سمت چپ را فعال کرده و گزینه مکالمه گروهی/اتصال گروهی را انتخاب نمایید.

### قرار دادن تماس چند جانبه در حالت انتظار

دکمه سمت چپ را فشار داده و سپس گزینه مکالمه گروهی/حالت انتظار گروهی را انتخاب کنید.

### اضافه کردن تماس جدید به تماس چند جانبه

برای اضافه کردن تماس جدید به تماس‌های جاری دکمه سمت چپ را فشار داده و سپس گزینه مکالمه گروهی/اتصال گروهی را انتخاب نمایید.

### نمایش تماس گیرندگان در یک تماس کنفرانس

جهت حرکت روی اسامی افرادی که در یک تماس کنفرانسی شرکت میکنند از دکمه‌های جهت‌دار بالا/پائین استفاده نمایید.

زمانیکه یک تماس چند جانبه فعال است، میتوانید تماسی را اضافه، قطع و یا از بقیه تماسها مستقل نمایید. (تماس مستقل از بقیه تماسها مجزا ولی به تماس گیرنده اصلی متصل است). این انتخابها از فهرست تماسهای دریافتی قابل دسترس هستند. حداکثر تعداد تماس گیرندگان در تماسهای چند جانبه ۵ نفر است. از زمان آغاز تماس چند جانبه شما کنترل تماسها را به دست میگیرید و تنها شما میتوانید تماس گیرندگان جدیدی به تماس چند جانبه اضافه نمایید.

### برقراری تماس دوم

میتوانید در حالیکه صحبت میکنید، تماس دومی برقرار سازید. شماره تماس دوم را گرفته و اگر  را فشار دهید، زمانیکه تماس دوم برقرار میگردد، تماس اول به طور خودکار پشت خط به صورت انتظار قرار میگیرد. میتوانید به وسیله دکمه سمت چپ و سپس انتخاب تعویض تماس بین دو تماس رفت و برگشتت نمایید.

## برقراری تماس انفرادی در حین تماس کنفرانسی

جهت ایجاد یک تماس خصوصی از بین تماس گیرندگان کنفرانس شماره تماس گیرنده مورد نظر را مشخص کرده و سپس دکمه سمت چپ را فشار دهید. جهت قرار دادن تمامی تماس گیرندگان دیگر گزینه **مکالمه گروهی** / خصوصی را فشار دهید.

## پایان دادن به تماس کنفرانس

تماس گیرنده فعلی از بین تماسهای کنفرانس میتواند با فشار دکمه **قطع** قطع گردد. جهت پایان دادن به تماس کنفرانس دکمه سمت چپ را فشار داده، سپس گزینه **مکالمه گروهی/پایان گفتگوی چندطرفه** را فشار دهید. پس از فشار دادن دکمه سمت چپ، انتخاب **مکالمه گروهی/پایان کل تماس** تماس تماسها را پایان میدهد.

## پایان دادن به کنفرانس تلفنی

تماس گیرنده کنفرانس تلفنی که اکنون نمایش داده می شود می تواند با فشار دادن کلید **قطع** قطع شود. برای خاتمه کنفرانس تلفنی، کلید موقت چپ را فشار دهید سپس کنفرانس/خاتمه چند نفره را انتخاب کنید. پس از فشار دادن کلید موقت چپ، انتخاب کنفرانس/خاتمه همه به تماس های فعال و منتظر خاتمه داده می شود.

# نمودار درختی منو



## ۵. پیغام ها

- ۱ پیام جدید
- ۲ صندوق دریافت
- ۳ اطلاعات خروجی
- ۴ پیش نویس ها
- ۵ دریافت پست صوتی
- ۶ خدمات اطلاعاتی
- ۷ الگو
- ۸ تنظیمات



## ۳. سرگرمی و ابزار

- ۱ ساعت زنگ دار
- ۲ Bluetooth
- ۳ ماشین حساب
- ۴ تبدیل واحد
- ۵ ساعت جهانی
- ۶ پیغام گیر
- ۷ مودم



## ۴. برنامه ریز

- ۱ دفترچه تلفن
- ۲ برنامه ریز
- ۳ یادداشت
- ۴ تنظیمات تقویم



## ۱. مشخصه

- ۱ لرزاننده
- ۲ بدون صدا
- ۳ عمومی
- ۴ بلند
- ۵ گوشی



## ۲ ثبت تماس

- ۱ تماس های ناموفق
- ۲ تماسهای دریافتی
- ۳ تماسهای انجام شده
- ۴ حذف تماسهای اخیر
- ۵ هزینه های تماس
- ۶ اطلاعات GPRS



## ۶. مولتی مدیا

- ۱ MP3
- ۲ دوربین
- ۳ دوربین فیلمبرداری
- ۴ عکسهای من
- ۵ ویدیوی من
- ۶ ضبط صوت
- ۷ تنظیمات



## ۷. مولتی مدیا تنظیمات

- ۱ تاریخ و ساعت
- ۲ تنظیمات تلفن
- ۳ تنظیمات تماس
- ۴ سیستم امنیتی
- ۵ تنظیمات شبکه
- ۶ تنظیم
- ۷ تنظیم مجدد کارخانه
- ۸ وضعیت حافظه



## 8 خدمات اینترنت

- ۱ اینترنت
- ۲ سرویس سیم کارت



## ۹ اطلاعات دریافتی

- ۱ بازی ها و برنامه ها
- ۲ تصاویر
- ۳ صداها
- ۴ ذخیره سازی فایل

## انتخاب عملکردها و گزینه ها



کلید موقت چپ را بزنید  
تا به منو و عملکردهای آن  
دسترسی یابید

کلید موقت راست را بزنید  
تا به اطلاعات دفترچه تلفن  
دسترسی یابید.

این تلفن مجموعه ای از عملکردها را در اختیار شما قرار می دهد تا بتوانید تلفن خود را سفارشی کنید. این عملکردها در منوها و منوهای فرعی تعبیه شده است و از طریق دو کلید موقت با علامت های [ ] و [ ] قابل دسترسی می باشند. منوها و منوهای فرعی به شما این امکان را می دهند که تنظیمات عملکردهای خاص را مشاهده کرده و تغییر دهید.

نقش کلیدهای موقت بر اساس مطالب فعلی متفاوت است، جمله ی خط پایانی صفحه نمایش دقیقاً بالای هر کلید نقش فعلی کلید را نشان می دهد.

## مشخصه

در مشخص ها، می توانید آهنگهای تلفن را برای رویدادها، محیطها یا گروه های تماس گیرنده مختلف تنظیم کرد. شنش مشخصه از پیش تنظیم شده موجود است: لرزاننده، بدون صدا، عمومی، صدای بلند و گوششی. هر مشخصه را می توان اختصاصی کرد. کلید موقت چپ [منو] را فشار دهید و با استفاده از کلید پیمایش بالا یا پایین مشخصه ها را انتخاب کنید.

### فعال کنید

۱. لیست مشخصه ها نمایش داده می شود.
۲. در لیست مشخصه ها، به مشخصه مورد نظر جهت فعال کردن رفته و کلید موقت چپ [انتخاب] یا کلید تأیید را فشار دهید.
۳. سپس فعال کردن را انتخاب کنید.

### تنظیم خصوصی

#### منو ۱.x.۲

- به مشخصه موردنظر در لیست مشخصه بروید. پس از فشار دادن کلید موقت چپ [ ] یا کلید تأیید، اختصاصی کردن را انتخاب کنید. گزینه تنظیم مشخصه باز می شود. گزینه را به صورت دلخواه تنظیم کنید.
- نوع زنگ ورودی: نوع هشدار تماس ورودی را انتخاب کنید.
  - صدای زنگ: زنگ دلخواه خود را از لیست انتخاب کنید.
  - تنظیم صدای زنگ: میزان صدای زنگ را تنظیم کنید.

### نکته

به منظور حفاظت از گوش در زمانی که کشویی تلفن باز است، حداکثر بلندی صدا ۳ می باشد.

- زنگ پیغام: نوع هشدار را برای پیامها تنظیم کنید.
- صدای زنگ پیغام: آهنگ هشدار پیام را انتخاب کنید.
- صدای صفحه کلید: آهنگ موردنظر را برای صفحه کلید انتخاب کنید.



### منو ۱.x.۳

### تغییر نام

می توانید نام یک پروفایل را تغییر داده و هر نام دلخواهی را برای آن تعیین نمایید.

#### نکته

می توانید نام مشخصه را تغییر دهید و به آن نام دلخواه را بدهید. لرناننده، بدون صدا و گوشی را نمی توان تغییر داد.

۱. برای تغییر نام مشخصه، به مشخصه در لیست مشخصه رفته و پس از فشار دادن کلید موقت چپ  یا کلید تأیید تغییر نام را انتخاب کنید.
۲. نام موردنظر را وارد کنید و کلید تأیید یا کلید موقت چپ  [تأیید] را فشار دهید.

- تنظیم صدای کلیدها: میزان صدای آهنگ صفحه کلید را تنظیم کنید.
- آهنگ اسلاید: با توجه به محیط اطراف می توانید زنگ باز کردن را تنظیم نمایید.
- تنظیم صدای عملکرد: میزان صدای عملکرد را انتخاب کنید.
- تنظیم صدای روشن/خاموش: میزان صدای آهنگ زنگ را زمان روشن یا خاموش کردن تلفن تنظیم کنید.
- پاسخگوی خود کار: این عملکرد فقط زمانی فعال است که گوشی متصل به هدست یا هندزفری باشد.
  - غیر فعال: جوابگویی خودکار فعال نیست.
  - پس از ۵ ثانیه: پس از ۵ ثانیه تلفن خود بخود پاسخ خواهد داد.
  - پس از ۱۰ ثانیه: پس از ۱۰ ثانیه تلفن خود بخود پاسخ خواهد داد.

## ثبت تماس

تنها در صورتیکه شبکه شناسه خط تماس گیرنده (CLI) را در محدوده سرویس پشتیبانی کند می توان سوابق تماسهای گرفته شده، بی پاسخ، دریافتی را بررسی کرد. شماره و نام (در صورت وجود) با هم به همراه تاریخ و زمان تماس نمایش داده می شود. می توانید همچنین زمان تماسها را مشاهده کنید.

### تماس های ناموفق

- منو ۱.۲**
- این گزینه به شما امکان می دهد که ۱۰ تماس پاسخ داده نشده اخیر را مشاهده کنید. همچنین:
- می توانید شماره را مشاهده نمایید و به آن تماس بگیرید یا آن را در دفترچه آدرس ذخیره کنید.
  - می توانید نام جدیدی را برای شماره وارد کنید و هر دو را در دفترچه آدرس ذخیره کنید.
  - می توانید برای این شماره پیام بفرستید.
  - می توانید تماس را از لیست حذف کنید.

### تماسهای دریافتی

- منو ۲.۴**
- این گزینه به شما امکان می دهد که ۱۰ شماره ورودی اخیر را مشاهده نمایید همچنین می توانید:
- در صورت وجود شماره را مشاهده کنید و به آن تماس بگیرید یا آن را در دفترچه آدرس ذخیره کنید.
  - نام جدیدی را برای شماره وارد کنید و هر دو را در دفترچه آدرس ذخیره کنید.
  - پیامی را برای این شماره ارسال کنید.
  - تماس را از لیست حذف نمایید.

### تماسهای انجام شده

- منو ۳.۲**
- این گزینه به شما امکان می دهد که ۱۰ تماس خروجی اخیر (تماسهای برقرار شده یا نشده) را مشاهده کنید. همچنین می توانید:
- در صورت وجود شماره را مشاهده کنید و به آن تماس بگیرید یا آن را در دفترچه آدرس ذخیره کنید.

- نام جدیدی را برای شماره وارد کنید و هر دو را در دفترچه آدرس ذخیره کنید.
- پیامی را برای این شماره ارسال کنید.
- تماس را از لیست حذف کنید.
- آخرین تماس: مدت آخرین تماس
- همه تماسها: کل مدت تماسهای گرفته شده و ورودی از زمان آخرین تنظیم مجدد زمان سنج.
- تماسهای دریافتی: مدت تماسهای ورودی.
- تماسهای گرفته شده: مدت تماس های خروجی.
- تنظیم مجدد همه: به شما امکان می دهد که مدت همه تماسها را با فشار دادن کلید موقت چپ [بله] پاک کنید.

### هزینه تماس **منو ۴.۵.۲**

- به شما امکان میدهد که هزینه آخرین تماس، همه تماسها، باقیمانده و تنظیم مجدد هزینه را بررسی کنید.
- برای تنظیم مجدد هزینه به پین ۲ نیاز می باشد.

### حذف تماسهای اخیر **منو ۴.۲**

- به شما امکان حذف لیست تماسهای بی پاسخ و دریافتی را می دهد. می توانید لیست تماسهای گرفته شده و همه تماسها را یکجا حذف کنید.

### هزینه های تماس **منو ۵.۲**

#### مدت مکالمه **منو ۱.۵.۲**

- به شما امکان می دهد که مدت تماسهای ورودی و خروجی را مشاهده کنید. می توانید زمان تماس را مجدداً تنظیم کنید. زمان سنجهای زیر موجود می باشد:

## تنظیمات

### (مربوط به سیم کارت است)

#### منو ۵.۴.۳

- **تنظیم تعرفه:** نوع پول و واحد پولی را میتوانید تعیین کنید. برای بدست آوردن نرخ تغییر واحد، با شبکه خویش تماس بگیرید. برای انتخاب پول یا واحد در این منو به پین کد ۲ نیاز دارید.
- **تنظیم اعتبار:** این سرویس شبکه به شما امکان می دهد بر مبنای رقم مورد نظر شما کارکرد گوشی تنظیم گردد. اگر گزینه خواندن را انتخاب نمایید، میزان اعتبار باقی مانده مشخص می شود، اگر گزینه تغییر دهید را انتخاب کنید، میزان اعتبارتان را میتوانید تغییر دهید.
- **نمایش خود کار:** این سرویس شبکه به شما اجازه میدهد تا بهای آخرین تلفن تان را بطور خود بخود ببینید. اگر روشن انتخاب شود، آخرین بها را پس از ختم مکالمه می توانید ببینید.

## اطلاعات GPRS

#### منو ۶.۲

حجم اطلاعات انتقال داده شده از شبکه از طریق GPRS (جی پی آر اس) را نمایش می دهد و نیز مدت زمان اتصال به شبکه مشخص می گردد.

### مدت مکالمه

#### منو ۱.۶.۴

مدت زمان آخرین مکالمه و هم مکالمه ها را می توانید ببینید. زمان مکالمه را مجدداً می توانید انتخاب کنید.

### حجم اطلاعات

#### منو ۲.۶.۴

ارسال شده، دریافت شده یا تمامی حجم اطلاعات و را می توانید ببینید.

# سرگرمی و ابزار

هنگامی که داده هایی از یک وسیله Bluetooth دیگر دریافت می کنید، تلفن از شما درخواست تایید می نماید. بعد از تایید تبادل، فایل در تلفن شما کپی خواهد شد.

- MP3 : پوشه MP3 (منو ۴،۵،۲)
- ویدیو (3GP) : پوشه ویدیو (منو 6.4)
- تماسهای دفترچه تلفن (VCF) : دفترچه تلفن (منو ۱.۱.۴)
- سایر فایلها : پوشه ذخیره فایلها (منو ۴.۹)

## توجه

- برخی از تجهیزات ممکن است به دلیل مشکلات سازگاری، از این قابلیت پشتیبانی نکنند.
- نرم افزار پشتیبانی شده برای Bluetooth (دسته های Bluetooth) جهت Dun: WIDCOMM Bluetooth برای 3.0 و 1.4 Windows

## ساعت زنگدار

### منو ۱.۳

می توانید ۵ ساعت زنگ را برای زنگ زدن در ساعت های مختلف تنظیم کنید.

۱. روشن را انتخاب کرده و زمان مورد نظر خود برای زنگ هشدار را وارد سازید.
۲. دوره تکرار آنرا انتخاب کنید: یک بار، دوشنبه~جمعه، دوشنبه~شنبه، هر روز.
۳. آهنگ هشدار دلخواه را انتخاب کرده و [OK] [تایید] را فشار دهید.
۴. نام هشدار را ویرایش کرده، [OK] [تایید] را فشار دهید.

## Bluetooth

### منو ۲.۳

Bluetooth امکان برقراری ارتباط مستقیم و بی سیم را بین موبایلها و کامپیوترهایی فراهم می کند که در مجاورت یکدیگر هستند. این گوشی مجهز به اتصال Bluetooth داخلی است که ارتباط بین آن و دیگر گوشیها، برنامه های کامپیوتری و غیره را ممکن می سازد.

## ابزارهای متصل

### منو ۱.۲.۳

می‌توانید همه دستگاه‌هایی را مشاهده کنید که با تلفن Bluetooth سازگار است.

## دستگاه‌های هندزفری

### منو ۲.۲.۳

می‌توانید لیست دستگاه‌های هندزفری را مشاهده کنید که با تلفن Bluetooth سازگار است.

## تنظیمات

### منو ۳.۲.۳

می‌توانید دستگاه جدیدی را ثبت کنید که با Bluetooth سازگار است. اگر قبلاً دستگاه را اضافه کرده‌اید، می‌توانید پس از ورود رمز ورود آن را جستجو کنید. (معمولاً ۰۰۰۰)

## ماشین حساب

### منو ۳.۳

این ماشین حساب دارای ۴ عمل اصلی می‌باشد: جمع، تفریق، ضرب، تقسیم.

بعلاوه می‌توانید از عملکردهای مختلف ماشین حساب مانند  $\pm$ ، سینوس، کسینوس، تانژانت، لگاریتم، اینج، جذر، توان استفاده کنید.

۱. اعداد را از طریق دکمه اعداد وارد کنید.

۲. کلید پیمایش را برای انتخاب علامت محاسبه فشار دهید.

۳. سپس اعداد را وارد کنید.



۴. با فشار دکمه  $\bigcirc$  [نتیجه] نتیجه را ببینید.

۵. برای تکرار عملیات بالا، دکمه  $\square$  [تنظیم مجدد] را فشار داده یا اعداد را وارد کنید.

اگر کلید  $\square$  [C] را فشار دهید، ( ) وارد می‌شود.

۶. برای اتمام کار ماشین حساب، کلید موقت راست  $\square$  [بازگشت] را فشار دهید.

## نکته



از کلید  برای پاک کردن شماره یا نشانه استفاده کنید. اگر کلید  را فشار دهید می‌توانید اعداد منفی را وارد کنید. علاوه کلید  را فشار دهید تا بتوانید اعداد اعشاری را وارد کنید.

## تبدیل واحد

### منو ۴.۳

در اینجا می‌توانید هر واحد اندازه‌گیری را به واحد دلخواه تان تبدیل کنید.

۱. با فشردن کلید  [واحد] می‌توانید یکی از این چهار واحد را انتخاب نمایید.

۲. ارزش قابل تبدیل را برای واحدی که می‌خواهید کنترل کنید، با  و  تنظیم فرمایید.

۳. می‌توانید مقدار تبدیل شده واحد دلخواه تان را بررسی کنید.

## ساعت جهانی

### منو ۵.۳

ساعت‌های شهرهای عمده جهان را می‌توانید ببینید.

۱. ساعت شهرهایی که متعلق به یک مکان زمانی خاص هستند را با فشردن  و  می‌توانید ببینید.

۲. با فشردن دکمه  می‌توانید زمان را بر طبق شهر مورد نظر تغییر دهید.

## پیغام گیر

### منو ۶.۳

می‌توانید پیغام گیر را با توجه به شرایط محیطی تنظیم کنید.

## عمومی

### منو ۱.۶.۳

می‌توانید پیغام گیر را در حالت عمومی تنظیم کنید.

## جلسه

منو ۲.۶.۳

می توانید پیغام گیر را در حالت جلسه تنظیم کنید.

## رانندگی

منو ۳.۶.۳

می توانید پیغام گیر را در حالت رانندگی تنظیم کنید.

## انتخاب کاربر ۲

منو ۵/۴.۶.۳

می توانید پیغام گیر را با ضبط صدای خودتان در حالت انتخاب کاربر تنظیم کنید.

## زیر منوها

### فعال

می توانید حالت پیغام گیر را که انتخاب کردید فعال کنید.

### شنیدن صدای راهنما

می توانید صدای راهنما را که انتخاب کرده اید بشنوید.

## ضبط کردن صدای جدید راهنما

می توانید صدای جدید راهنما را که از منوی انتخاب کاربر، انتخاب کرده اید به مدت ۱۵ ثانیه ضبط کنید.

## پیغام ضبط شده

منو ۴.۶.۳

در انتهای صفحه نمایش، لیستی از پیامها که شامل زمان و نام ضبط کننده آن است نشان داده شده است.

• نمایش: می توانید پیغام ضبط شده را پخش کنید.

• حذف کردن: می توانید صدای پیام شنیده شده را پاک کنید.

• تماس: در این عملکرد می توانید با تماس گیرنده ای که پیغام گذاشته تماس بگیرید.

• ذخیره کردن: می توانید شماره تلفن پیام ضبط شده را ذخیره کنید.

• نوشتن پیام کوتاه: می توانید یک پیام کوتاه به تماس گیرنده ای که پیام گذاشته است بفرستید.

## زمان زنگ زدن

### منو ۷.۲.۳

می توانید مدت زمان زنگ زدن گوشی خود را در حالت پیغام گیر تنظیم کنید.

- بعد از سه ثانیه: گوشی شما بعد از سه ثانیه درحالت پیغام گیر فعال خواهد شد.
- بعد از پنج ثانیه: گوشی شما بعد از پنج ثانیه درحالت پیغام گیر فعال خواهد شد.
- بعد از ده ثانیه: گوشی شما بعد از ده ثانیه درحالت پیغام گیر فعال خواهد شد.

## مودم

### منو ۷.۳

می توانید از طریق مودم به سرویسهای شبکه دسترسی داشته باشید. اگر می خواهید از، PCSync، Contents banks، Internet Cube استفاده کنید، باید به منو رفته و مودم را فعال سازید، سپس باید کابل USB را وصل کنید

## دفترچه تلفن

منو ۱.۴

### نکته

در حالت آماده به کار، کلید موقت راست  [اسامی] را برای دستیابی مستقیم فشار دهید.

### جستجو

#### (تلفن کردن از دفتر تلفن)

منو ۱.۱.۴

۱. جستجو را با فشار دادن کلید موقت چپ  [انتخاب] یا [تأیید] انتخاب کنید.

### نکته

با وارد کردن حروف اول نام یا شماره مورد نظر جستجوی سریع میسر است.

۲. برای ویرایش، نمایش، حذف، کپی، تماس و یا صدا گذاری، دکمه  [گزینه ها] را انتخاب کنید. منوهای زیر نشان داده خواهد شد.

- **ویرایش:** می توانید نویسه نام، شماره، گروه و تصویر را با استفاده از کلید پیمایش ویرایش کنید.
- **نوشتن پیام کوتاه/مولتی مدیا:** پس از یافتن شماره مورد نظر شما می توانید به شماره مورد نظر پیام ارسال فرمایید.
- **ارسال از طریق Bluetooth:** می توان داده دفترچه تلفن را از طریق Bluetooth به دستگاههایی که با آن سازگار هستند، فرستاد.
- **کپی کنید:** شما می توانید اطلاعات موجود در سیم کارت را به گوشی و یا برعکس انتقال دهید.
- **شماره اصلی:** می توانید شماره ای را که بیشتر از آن استفاده می کنید مثل دفتر یا منزل انتخاب کنید. اگر آنرا فعال کنید، شماره اصلی نخست نشان داده خواهد شد. پس از تنظیم آن، زمان جستجو، اول شماره اصلی نشان داده می شود.
- **حذف کنید:** می توانید یک نام را حذف کنید.

## افزودن جدید

### منو ۲.۱.۴

با به کار بردن این عملکرد به شماره های دفتر تلفن می‌توانید اضافه کنید.

حافظه دفتر تلفن گنجایش ۱۰۰۰ شماره را دارد. گنجایش حافظه سیم کارت مربوط به شبکه مخابراتی می‌شود.

تعداد کاراکترهایی که می‌توانید در سیم کارت ذخیره کنید کاملاً به سیم کارت نان بستگی دارد.



۱. افزودن مورد جدید را با فشار دادن کلید موقت چپ  [انتخاب] یا [تأیید] انتخاب کنید.



۲. حافظه ای را که می‌خواهید ذخیره کنید انتخاب نمائید سیم کارت یا تلفن: اگر تلفن را تنظیم میکنید میبایست انتخاب بنمائید کدام شماره اصلی است.

a.  [قبول کردن] را فشار دهید تا نام را وارد شود.

b.  [قبول کردن] را فشار دهید، شماره مورد نظر را وارد نمایید.

c.  [ذخیره] را فشار دهید.

d. با فشردن ،  می‌توانید گروه مورد نظر خود را انتخاب نمایید.

e. با فشردن ، ، ،  می‌توانید یک عکس انتخاب نمایید.

## گروه تماس گیرنده

### منو ۳.۱.۴

در هر گروه می‌توانید تا ۲۰ عضو داشته باشید و در کل ۷ گروه نیز می‌توانید تعریف کنید.

• نمایش شماره: اعضای گروه هایی که انتخاب کرده اید، را نشان میدهد.

• زنگ گروه تماس گیرنده: شما می‌توانید تا برای تماس اعضای گروه، زنگ مخصوصی مشخص بسازید.

• آیکون گروه تماس گیرنده: شما امکان انتخاب نشان مخصوص هر گروه را دارید.

• افزودن عضو: اعضای گروه را می‌توانید زیاد کنید. هر عضو گروه از ۲۰ نشانه نباید تجاوز کند.

- حذف عضو: میتوانید عضو را از لیست اعضای گروه حذف کنید. ولی شماره تلفن وی همچنان در دفترچه تلفن باقی میماند.
- تغییر نام: نام یک گروه را میتوانید تغییر دهید.

## شماره گیری سریع

### منو ۴.۱.۴

تماسی را به هر یک از کلیدهای  تا  اختصاص دهید. پس از آن می توانید تنها با فشار دادن کلید عددی متناظر با آن شماره تماس بگیرید.

۱. با فشردن دکمه  [اسامی] دفتر تلفن را باز کنید.
۲. به شماره گیری سریع بروید و سپس  [انتخاب] را فشار دهید.

۳. چنانچه میخواهید موردی را اضافه نمایید گزینه (خالی) را انتخاب کرده سپس به جستجو در دفتر تلفن بپردازید.

۴. بعد از اینکه شماره را بعنوان شماره گیری سریع تعیین نمودید، می توانید ورودی را تغییر داده یا حذف کنید. همچنین می توانید با این شماره تماس گرفته و یا برای آن پیام ارسال کنید.

## تنظیمات

### منو ۵.۱.۴

۱. گزینه  [اسامی] را فشار دهید.

۲. به تنظیمات و سپس  [انتخاب] را فشار بدهید.

• تنظیم حافظه: برای برجسته کردن حافظه

تنظیمی حرکت کنید و سپس کلید موقت چپ  [انتخاب] را فشار دهید.

- اگر متغیر را انتخاب کنید، تلفن در هنگام افزودن ورودی، از شما خواهد پرسید که آیا مایلید ورودی تلفن ذخیره شود یا سیم کارت.

- سیم کارت یا تلفن را انتخاب کنید اطلاعات ذخیره خواهد شد

۲. با گزینه **کپی تمام موارد**، و جهت ورود به منو دکمه  [انتخاب] را فشار دهید.

• از **سیم کارت به تلفن**: می‌توانید شماره‌ها را از سیم کارت به حافظه گوشی منتقل کنید.

• از **تلفن به سیم کارت**: می‌توانید ورودی‌ها را از حافظه تلفن روی سیم کارت کپی/منتقل کنید.

۳. منوهای زیر را می‌توانید ببینید.

• **با حفظ اصلی**: در زمان کپی شماره تلفن اصلی گرفته شده نگهداری می‌شود.

• **حذف اصلی**: در زمان کپی شماره تلفن گرفته شده پاک می‌شود.

### حذف کلی **منو ۷.۱.۴**

شما می‌توانید کلیه ورودی‌های ثبت شده در سیم کارت و تلفن را پاک کنید. این قابلیت نیاز به کد امنیتی دارد.

• **گزینه‌های نمایش**: به فهرست **گزینه‌های نمایش** رفته، سپس دکمه  [انتخاب] را فشار بدهید.

- **تنها نام**: فهرست دفتر تلفن را طوری تنظیم کنید که فقط نام را نشان بدهید.





- **با تصاویر**: فهرست دفتر تلفن را طوری تنظیم کنید که تصویر و نام را نشان بدهید.

- **نام و شماره**: فهرست دفتر تلفن را برای نمایش نام و شماره تنظیم کنید.

### کپی تمام موارد **منو ۶.۱.۴**

شما می‌توانید شماره موجود در سیم کارت را در حافظه دستگاه کپی فرمایید. عکس این عمل نیز امکان پذیر است.

۱. با فشردن  [اسامی] دفتر تلفن را باز کنید.







۱. گزینه  [اسامی] را فشار داده و روی گزینه حذف کلی دکمه  [انتخاب] را فشار دهید.
۲. حافظه ای را که می خواهید پاک کنید برجسته ساخته، و بعد کلید سمت چپ  [انتخاب] را فشار دهید.
۳. کد امنیتی را وارد کرده و  [قبول کردن] یا  [برگشت] را فشار دهید.

## اطلاعات



منو ۸.۱.۴

### • شماره تماس خدمات

- در صورت پشتیبانی شبکه مخابرات در این منو می‌توانید لیست سرویس‌های ارائه شده را ملاحظه فرمایید.
۱. با فشردن دکمه  [اسامی] دفتر تلفن را باز کنید و گزینه اطلاعات را انتخاب نمایید.

۲. به شماره تماس خدمات بروید سپس  [انتخاب] را فشار دهید.
۳. نام‌های خدمات موجود نشان داده خواهد شد.
۴. برای انتخاب یک سرویس دکمه های  ،  ،  ،  را فشار دهید.  [فرستادن] را فشار دهید.

### • وضعیت حافظه

- این قابلیت به شما امکان مشاهده تعداد ورودی های در حال استفاده، یا آزاد در دفترچه تلفن را می بخشد.
۱. دفتر تلفن را با فشردن  [اسامی] باز کنید. اطلاعات را با فشردن دکمه  [انتخاب] انتخاب کنید.

۲. به وضعیت حافظه رفته سپس  [قبول کردن] را فشار دهید.

### • شماره تلفن دستگاه

- شما می توانید شماره خود را روی سیم کارت ذخیره نموده و چک کنید.

در حالت برنامه ریز، کلید موقت چپ [ ] (گزینه ها) را مانند زیر فشار دهید:

### افزودن جدید ۱.۲.۴

به شما امکان افزودن برنامه ای جدید برای یک روز منتخب را می دهد.

موضوع را وارد کنید و سپس کلید موقت چپ [ ] (تأیید) را فشار دهید.

### مشاهده برنامه های روزانه ۲.۲.۴

می توانید به یک برنامه مشروح ارجاع دهید، که کل محتویات برنامه پیکربندی شده توسط شما را در بر می گیرد.



### حذف آخرین ۳.۲.۴

می توانید برنامه های قدیمی را که دیگر نیازی به آنها ندارید، حذف کنید.

## برنامه ریز ۲.۴

هنگامی که وارد این منو می شوید، یک تقویم نمایش داده می شود. ماه و سال در بالای صفحه نشان داده شده اند. هرگاه تاریخ را در منوی تنظیمات تغییر دهید، تقویم به طور خودکار به روز خواهد شد. تاریخ فعلی به رنگ سبز مشخص شده و هر برنامه یا یادداشت با یک مثلث قرمز رنگ در گوشه بالا سمت چپ مربع متناظر متمایز می گردد. می توان یک هشدار صوتی برای یادداشتها و یادآورها تعیین کرد.

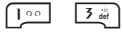
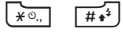
تلفن در صورتیکه یک یادداشت تنظیم کرده باشید، زنگ خواهد زد.

شرح	کلید
سالیانه	
ماهانه	
هفتگی	
روزانه	

## حذف کلی

همه یادداشتهای را میتوانید پاک کنید.

## منو ۴.۲.۴

## برو به تاریخ

می توانید مستقیماً به تاریخ دلخواه تان بروید.

## منو ۵.۲.۴

## تنظیم آهنگ هشدار

می توانید آهنگ هشدار را تعیین کنید.

## منو ۶.۲.۴

## یادداشت

## منو ۳.۴

۱. با فشار دادن کلید موقت چپ  [انتخاب] یادداشت را انتخاب کنید.

۲. در صورت خالی بودن، مورد جدید را با فشار دادن کلید موقت چپ  [افزودن] اضافه کنید.

۳. یادداشت را وارد کنید و سپس کلید موقت چپ  [تأیید] را فشار دهید.

### نکته

اگر می خواهید حالت ورودی متن را تغییر دهید،  را درست فشار دهید.

## منو ۴.۴

## تنظیمات تقویم

در این منو میتوانید نوع تقویم مورد استفاده را از بین تقویم های میلادی، قمری و شمسی انتخاب کنید.

# پیغام‌ها

برای حذف پیام‌های قدیمی گزینه حذف را در منوی صندوق دریافت انتخاب کنید. وقتیکه فضایی در حافظه پیام وجود داشته باشد، همه پیام‌های SMS دریافت نشده، دریافت می‌شوند (مشروط بر اینکه فضای کافی موجود باشد).

۱. پیام خود را وارد کنید. برای اطلاع از جزئیات چگونگی وارد کردن متن، به صفحه ۳۲ تا ۷۲ (وارد کردن متن) مراجعه کنید.

۲. پس از تکمیل پیام، برای انتخاب گزینه لازم، کلید موقت چپ [گزینه‌ها] را فشار دهید.  
گزینه‌های زیر موجود است.

- **ارسال:** شماره را وارد کنید یا شماره را از دفترچه تلفن یا شماره‌های جدید انتخاب کنید. می‌توانید پیامی را به حداکثر ۶ شماره تلفن همزمان بفرستید. کلید موقت چپ [گزینه‌ها] را فشار دهید. گزینه‌های زیر نمایش داده می‌شود.

کلید منو (☰) را فشار داده و با استفاده از کلیدهای پیمایش پیامها را انتخاب نمایید.

## پیام جدید

منو ۱.۵

## نوشتن پیام‌های متنی

منو ۱.۱.۵

تلفن شما پیام‌های اعلام پست صوتی و پیام‌های سرویس پیام کوتاه (SMS) را دریافت می‌کند.

پست صوتی و SMS سرویس‌های شبکه می‌باشند. برای کسب اطلاعات بیشتر با اپراتور شبکه خود تماس بگیرید. وقتیکه نماد تصویری "📞" ظاهر می‌شود، شما یک پست صوتی دریافت کرده اید.

وقتیکه نماد تصویری "📧" ظاهر می‌شود، شما یک پیام متنی جدید دریافت کرده اید. اگر حافظه پیام پر باشد، یک پیام نمایش داده شده و نماد تصویری "📧" چشمک می‌زند و شما هیچ پیام دیگری را نمی‌توانید دریافت کنید.

- **زبانهای T۹:** زبان را برای حالت ورودی T۹ انتخاب کنید. همچنین می‌توانید حالت ورودی T۹ را با انتخاب T۹ خاموش غیر فعال کنید.
- **خروج:** اگر این را در حین نوشتن یک پیام انتخاب کنید، به منوی پیامها بازگردانده خواهید شد. ضمناً پیام نوشته شده، ذخیره نخواهد شد.
- همچنین در حالیکه متن را وارد می‌کنید می‌توانید با فشار دادن کلید موقت راست [جاگذاری] ضمیمه‌هایی را همراه با پیام خود ارسال کنید.
- **تصویر:** می‌توانید پیام‌های متنی حاوی تصاویر معروف به "پیام تصویری" را ارسال و دریافت کنید. تصاویر از پیش تنظیم شده زیادی در تلفن وجود دارد و می‌توان آنها را با تصاویر جدید دریافت شده از منابع دیگر جایگزین کرد.
- **صدا:** می‌توانید یکی از صداهای موجود را به پیام کوتاه ضمیمه کنید.
- **الگوهای پیام متنی:** می‌توانید از الگوهای متنی استفاده کنید که از قبل در تلفن تنظیم شده‌اند.

۱. ارسال (فقط بعد از ورود شماره تلفن نمایش داده می‌شود)
  ۲. شماره‌های جدید
  ۳. جستجو
- **ذخیره در پیش‌نویسها:** این گزینه به شما امکان می‌دهد که پیام را ذخیره کنید تا بعداً بتوانید آن را ارسال نمایید.
  - **قلم:** اندازه و سبک قلم را تنظیم می‌کند.
  - **رنگ:** می‌توانید رنگ متن (پیش‌زمینه) و پس‌زمینه را نیز تعیین کنید.
  - **موقعیت:** می‌توانید موقعیت پیام را تعیین کنید - راست، مرکز یا چپ.
  - **افزودن فرهنگ لغات:** T۹ می‌توانید لغات خودتان را به آن اضافه کنید. این منو فقط در زمانی که حالت ویرایش روی T۹ABC/T۹Abc/T۹abc تعیین شده باشد، نمایش داده می‌شود.

- **اسامی:** می توانید شماره تلفن را به پیام اضافه کنید.
- **نهاد:** می توانید کاراکترهای ویژه ای را ضمیمه کنید.
- **کارت ویزیت من:** می توانید امضای خود را نیز ضمیمه نمایید.

## نوشتن پیام تصویری

### منو ۲.۱.۵

پیام چندرسانه ای می تواند شامل متن، تصویر، و یا کلیپ های صوتی باشد. تنها در صورتی می توان از این ویژگی استفاده کرد که ارائه دهنده سرویس مخابراتی یا اپراتور شبکه آن را پشتیبانی کند. تنها دستگاههایی که پیام مولتی مدیا یا ویژگیهای ایمیل سازگار را ارائه می کنند، می توانند پیامهای مولتی مدیا را ارسال یا دریافت کنند.

۱. پیام متنی را با کلیدها وارد کنید. با استفاده از کلید موقت راست، می توانید نمادها، اعداد و شکلکها را وارد کرد یا از حالت ورود T9 استفاده کرد. پس از ورود پیام متنی، کلید موقت چپ [تایید] را فشار دهید.

۲. صدا یا تصویری را اضافه نمایید. می توانید با استفاده از کلید پیمایش بالا یا پایین به بخش بعد بروید.

۳. می توانید با استفاده از منوی گزینه ها و کلید سمت چپ، یک اسلاید اضافه کنید. اگر کلید سمت چپ را فشار داده و "افزودن اسلاید" را از منوی گزینه ها انتخاب کنید، می توانید اسلاید جدیدی اضافه کنید.

۴. کلید موقت چپ [گزینه ها] را فشار دهید. گزینه های زیر در دسترس است.

- **ارسال:** چند شماره و چند آدرس ایمیل را پشتیبانی می کند.
- **نمایش:** پیام مولتی مدیا موردنظر برای ارسال را نمایش می دهد.
- **ذخیره:** پیام مولتی مدیا را در پیش نویس یا به عنوان الگو ذخیره می کند.
- **افزودن اسلاید:** اسلایدی را قبل و بعد از اسلاید فعلی اضافه می کند.

- رفتن به اسلاید: اسلاید بعدی یا قبلی را حرکت می‌دهد.
  - حذف اسلاید: اسلاید منتخب را حذف می‌کند.
  - تنظیم قالب اسلاید
    - تنظیم تایمر: برای اسلاید، متن، تصویر و صدا، تایمر را می‌توانید تنظیم کنید.
    - تعویض متن و تصویر: تصاویر و متون پیام را می‌توانید در اسلاید تغییر دهید.
    - افزودن فرهنگ لغات T۹: می‌توانید لغات خودتان را به آن اضافه کنید. این منو فقط در زمانی که حالت ویرایش روی T۹ABC/T۹Abc/T۹abc تعیین شده باشد، نمایش داده می‌شود.
  - **زبانهای T۹**: زبان حالت ورود T۹ را انتخاب کنید. می‌توانید با انتخاب T۹ خاموش حالت ورودی T۹ را غیرفعال کنید.
  - **خروج**: اگر این را در حین نوشتن یک پیام انتخاب کنید، به منوی پیامها بازگردانده خواهید شد. ضمناً پیام نوشته شده، ذخیره نخواهد شد.
  - ۵. کلید سمت راست [جاگذاری] را فشار دهید. می‌توانید یک علامت، عکس جاگذاری کرده، یا یک عکس جدید ایجاد کرده، صدایی را جاگذاری کنید، و یا صدای جدیدی ایجاد کنید.
- صندوق دریافت** **منو ۲.۵**
- هرگاه پیامی دریافت شود به شما هشدار داده خواهد شد. آنها در صندوق ورودی ذخیره خواهند شد.

می توانید در صندوق ورودی، پیامها را با استفاده از نمادها مشخص و متمایز سازید. برای آگاهی از جزئیات، به راهنمای نمادها مراجعه فرمایید.

کلید	شرح
	پیام مولتی مدیا
	پیام کوتاه
	پیام سیم
	خواندن پیام مولتی مدیا
	خواندن پیام متنی
	پیام فوری
	خواندن پیام فوری
	پیام مولتی مدیای اطلاع داده شده

اگر عبارت 'فضایی برای پیامهای سیم نیست' نمایش داده شود، فقط باید پیامهای سیم را از صندوق ورودی حذف کنید. اگر عبارت 'فضایی برای پیامها نیست' نمایش داده شود، باید پیامها، رسانه ها یا برنامه ها را برای آزاد کردن فضا حذف کنید.

### پیام سیم

پیام سیم بدین مفهوم است که پیام به طور خاص روی سیم کارت ذخیره گردیده است. شما می توانید این پیام را به تلفن منتقل کنید.

هنگامی که اطلاعی بابت دریافت یک پیام مولتی مدیا به شما داده شد، باید قبل از اینکه بتوانید آنرا ببینید، صبر کنید تا پیام دانلود شود.

جهت خواندن پیام، یکی از پیامها را با فشار دادن کلید سمت چپ  انتخاب کنید.







- **مشاهده:** می‌توانید پیام‌های دریافتی را مشاهده کنید.
  - **حذف:** می‌توانید پیام جاری را حذف کنید.
  - **پاسخ دادن:** می‌توانید به فرستنده پاسخ دهید.
  - **ارسال مجدد:** می‌توانید پیام منتخب را به فرد دیگری ارسال کنید.
  - **پاسخ دادن به تماس:** می‌توانید با فرستنده تماس بگیرید.
  - **اطلاعات:** می‌توانید اطلاعاتی را درباره پیام‌های دریافتی: آدرس فرستنده، موضوع (فقط برای پیام‌های مولتی مدیا)، تاریخ و زمان پیام، نوع پیام، اندازه پیام مشاهده کنید.
  - **حذف همه:** می‌توانید تمامی پیام‌ها را حذف کنید.
- گزینه‌های ویژه MMS**
- **تکرار:** ایجاد مجدد پیام مولتی مدیای منتخب را ممکن می‌سازد.
- **دریافت:** (فقط برای اعلان پیام مولتی مدیا). برخلاف پیام متنی، پیام چندرسانه‌ای باید مستقیماً بطور خودکار یا دستی از سرور دانلود شود. شبکه ابتدا اعلان پیام مولتی مدیا را می‌فرستد: اگر گزینه بازبازی خودکار خاموش باشد یا خطایی رخ داده باشد، دریافت باید با انتخاب [دریافت] تایید شود. اگر گزینه بازبازی خودکار روشن باشد، پیام بطور خودکار بعد از اعلان رسید دانلود می‌شود.
- گزینه‌های ویژه دانلود پیامها**
- **اطلاعات:** محتویات پیام دانلود شده را نمایش می‌دهد.
  - **بارگذاری:** اتصال WAP را به URL موجود در پیام دانلود شده برقرار می‌سازد. تنظیمات لازم برای کار با سرویسهای WAP باید برای دانلود پیامها در تلفن انجام شده باشند.

## اطلاعات خروجی

### منو ۳.۵

در اینجا می توانید پیامهای ارسالی و ارسال نشده را ببینید می توانید وضعیت تحویل را برای پیامهای ارسالی مشاهده کنید.

مرور کردن مشابه پیامهای صندوق ورودی است.

کلید	شرح
	MMS ارسال شده
	MMS ارسال نشده
	تحویل MMS تایید شد
	SMS ارسال شده
	SMS ارسال نشده
	تحویل SMS تایید شد

زمانی که پیام را فرستاده اید:

- مشاهده: می توانید پیامهای ارسالی را مشاهده کنید.
- ارسال مجدد: می توانید پیام منتخب را به فرد دیگری ارسال کنید.

• حذف: می توانید پیام جاری را حذف کنید.

• مشاهده اطلاعات: می توانید اطلاعاتی را درباره پیامهای صندوق خروجی آدرس گیرنده موضوع (فقط برای پیامهای مولتی مدیا)، تاریخ و زمان پیام، نوع پیام، اندازه پیام مشاهده کنید.

• حذف همه: می توانید تمامی پیامهای صندوق خروجی را حذف کنید.

زمانی که پیام را نفرستاده اید:

• مشاهده: می توانید پیامهای ارسال نشده را مشاهده کنید.

• حذف: می توانید پیام جاری را حذف کنید.

• ارسال: می توانید پیام را ارسال کنید.

- **اطلاعات:** می‌توانید اطلاعاتی درباره صندوق خروجی مشاهده کنید.
- **ارسال همه:** می‌توانید تمامی پیام‌هایی را که ارسال نشده‌اند، ارسال کنید.
- **حذف همه:** می‌توانید تمامی پیام‌هایی را که ارسال نشده‌اند، حذف کنید.

## پیش‌نویس‌ها

- **منو ۴.۵**  
با استفاده از این منو، می‌توانید تا پنج پیام مولتی‌مدیا را که بیشتر با آنها سروکار دارید، از پیش تنظیم نمایید. این منو فهرست پیام‌های مولتی‌مدیای از پیش تنظیم شده را نشان می‌دهد.  
گزینه‌های زیر موجود می‌باشند.
- **مشاهده:** می‌توانید پیام‌های مولتی‌مدیا را مشاهده کنید.
- **ویرایش:** اجازه اصلاح پیام منتخب را به شما می‌دهد.

- **حذف:** پیام منتخب شما را حذف می‌کند.
- **اطلاعات:** جهت مشاهده اطلاعات پیام.
- **حذف همه:** تمامی پیام‌های پوشه را حذف می‌کند.

## دریافت پست صوتی

### منو ۵.۵

این منو راه سریعی را برای دستیابی به صندوق پستی صوتی در اختیار شما قرار می‌دهد (در صورتیکه شبکه آن را ارائه کند). قبل از استفاده از این ویژگی باید شماره سرور صوتی را وارد کنید که از اپراتور شبکه دریافت کرده‌اید.  
وقتی پیام پست صوتی جدید دریافت می‌شود، این نماد در صفحه نشان داده می‌شود. لطفاً برای اطلاع از جزئیات خدمات با ارائه‌دهنده شبکه تماس بگیرید تا بتوانید گوشی را درست پیکربندی کنید.

## خدمات اطلاعاتی

### (به شبکه و اشتراک بستگی دارد)

منو ۶.۵

پیام های خدمات اطلاعاتی پیام های متنی هستند که توسط شبکه به کاربرهای تلفن همراه ارسال می شود. این پیام ها شامل اطلاعاتی از قبیل گزارش آب و هوا، اخبار ترافیک، قیمت تاکسی ها، داروها، و سهام می باشد. هر یک از این اطلاعات با یک شماره همراه است که می توان آن را از اپراتور شبکه دریافت کرد. هنگامیکه یک پیام خدمات اطلاعاتی دریافت می کنید، یک پنجره گشودنی پیام، دریافت پیام جدید را نشان می دهد یا پیام خدمات اطلاعاتی به طور مستقیم نمایش داده می شود. در حالت آماده به کار، هنگام مشاهده پیامهای خدمات اطلاعاتی گزینه های زیر موجود است.

## خواندن

منو ۱.۶.۵

وقتی که یک پیغام خدمات اطلاعاتی دریافت و خواندن را انتخاب نمودید پیغام روی صفحه نشان داده خواهد شد.

## عناوین

منو ۲.۶.۵

برای ایجاد عناوین جدید، کلید موقت چپ [گزینه ها] را فشار داده و سپس افزودن مورد جدید را انتخاب کنید. اگر از قبل عناوینی را دارید، می توانید با استفاده از کلید موقت چپ [گزینه ها] آنها را غیرفعال، ویرایش یا حذف کنید.

## الگو

منو ۷.۵

پیامهای از پیش تعریف شده در لیست وجود دارد. شما می توانید پیامهای الگو را مشاهده یا ویرایش کنید یا پیام جدید ایجاد نمایید. دو نوع الگو در دسترس می باشد: متنی و مولتی مدیا.

## نمونه های متنی

## منو ۱.۷.۵

- لطفاً با من تماس بگیرید.
- دیر کردم. من آنجا خواهم بود ساعت
- حالا کجائی؟
- در راهم.
- خیلی ضروری.
- لطفاً تماس بگیرید.
- دوستت دارم.

## گزینه های زیر موجود است.

- نمایش: پیام منتخب را نمایش می دهد.
- حذف کنید: الگو را حذف می کند.
- افزودن جدید: برای ایجاد الگوی جدید از آن استفاده کنید.
- ارسال از طریق: جهت ارسال پیام متنی یا مولتی مدیا.

- ویرایش: از این برای ویرایش کردن قالب منتخب استفاده کنید.
- حذف کلی: همه الگوها را حذف می کند.

## الگوهای پیام تصویری منو ۲.۷.۵

- نمایش: پیام منتخب را نمایش می دهد.
- حذف کنید: الگو را حذف می کند.
- افزودن جدید: برای ایجاد الگوی جدید از آن استفاده کنید.
- ارسال از طریق: جهت ارسال پیام متنی یا مولتی مدیا.
- ویرایش: از این برای ویرایش کردن قالب منتخب استفاده کنید.
- حذف کلی: همه الگوها را حذف می کند.

## کارت ویزیت من منو ۳.۷.۵

- این گزینه به شما کمک می کند که کارت نام خود را بسازید. نام، شماره موبایل، شماره دفترکار، شماره نمابر، و آدرس ایمیل را با کلیدها وارد کنید.

## تنظیمات

### منو ۸.۵

## پیغام متنی

### منو ۱.۸.۵

- متن، صدا، فاکس، اطلاع رسانی ملی، X.400، پست الکترونیک، ERMES معمولاً، نوع پیام به متن تنظیم میگردد. می توانید بنا به مقتضی دستگاه پیام متن را به انواع دیگر آن تبدیل کنید.
- مدت اعتبار: این خدمت شبکه به شما امکان میدهد که پیامهای متنی شما تا چه مدت در مرکز پیام حفظ باشد.
- گزارش تحویل: در صورت انتخاب گزینه بلی میتوانید ببینید پیامتان با موفقیت ارسال شده است.
- شارژ هزینه پاسخ: زمانی که پیامی ارسال می شود، می توانید با استفاده از این گزینه به گیرنده اجازه دهید تا پاسخ داده و هزینه پاسخ در قبض تلفن شما منظور شود. این قابلیت در برخی از شبکه های مخابراتی کار نمی کند.

- مرکز SMS: اگر میخواهید که پیام متن را بفرستید، نشانی مرکز SMS را از این منو میتوانید دریافت کنید.

## پیام تصویری

### منو ۲.۸.۵

- اولویت: شما می توانید اولویت پیغام انتخابی خود را تعیین کنید.
- مدت اعتبار: این سرویس به شما اجازه میدهد تا مدت زمانی را که پیامهای تان در مرکز پیام نگهداری خواهد شد، تعیین نماید.
- گزارش تحویل: اگر روشن در این منو انتخاب شود، می توانید د که آیا پیام تان با موفقیت فرستاده شده یا نه.
- دریافت خود کار: اگر روشن را انتخاب کنید، پیامهای مولتی مدیا خود بخود دریافت می شوند. اگر خاموش را انتخاب کنید فقط پیام آگاهی دهنده را در اطلاعات ورودی میتوانید دریافت کنید. سپس این اطلاعات را میتوانید ببینید. اگر فقط شبکه خانگی را انتخاب کنید، می توانید پیغام های مولتی مدیا را بر حسب مشخصات شبکه خانگی خویش دریافت کنید.

- **تنظیمات شبکه:** سرور پیام را بکار برید، URL را از سرور پیام مولتی مدیا دریافت کنید.
- **انواع مجاز شخصی:** پیامهای شخصی.
- **تبلیغات:** پیامهای بازرگانی.
- **اطلاعات:** اطلاعات ضروری.

### شماره صندوق پستی صوتی

#### منو ۳.۷.۵

اگر شبکه این سیستم را پشتیبانی می کند می توانید، صدای فرستاده شده را دریافت کنید. وقتی یک پست صوتی جدید میرسد، نشانه روی صفحه نشان داده خواهد شد.

- **صفحه اصلی:** با انتخاب صفحه اصلی صداهای فرستاده شده را می توانید بشنوید.
- **رومینگ:** با در اختیار داشتن این سرویس در خارج از کشور هم می توانید به پیغامهای صوتی ارسال شده گوش فرا دهید.

### خدمات اطلاعات

#### منو ۴.۷.۵

- **دریافت بله:** اگر این منو را انتخاب کنید، تلفن تان خدمات اطلاعاتی را دریافت خواهد کرد.
- **خیر:** اگر این منو را انتخاب کنید تلفن تان پس از این سرویس خدمات اطلاعات دریافت نخواهد کرد.
- **زنگ هشدار بله:** وقتی که شماره های پیام سرویس خدمات اطلاعاتی دریافت میکنید، تلفن تان زنگ خواهد زد.
- **خیر:** با انتخاب این گزینه حتی در صورت دریافت خدمات اطلاعاتی گوشی شما زنگ نخواهد زد.
- **زبانها** با فشردن زبان مطلوب خود را می توانید انتخاب کنید، سپس پیام خدمت اطلاعاتی به زبان منتخب تان نمایش داده خواهد شد.

## پیغام گذاشته شده

### منو ۵.۷.۵

گزینه ها را میتوانید طوری انتخاب کنید که پیغام را دریافت کنید و یا خیر.

- AAC+: V1: (نرخ بیت ۱۶~۱۲۸ کیلوبیت در ثانیه)  
V2: (نرخ بین ۱۶~۴۸ کیلوبیت در ثانیه)  
(فرکانس نمونه برداری از ۸ کیلوهرتز تا ۴۸ کیلوهرتز)
  - M4A, MP4: فرکانس نمونه برداری از ۸ کیلوهرتز تا ۴۸ کیلوهرتز، نرخ بیت تا ۳۲۰ کیلوبیت در ثانیه، استریو.
  - WMA: فرکانس نمونه برداری از ۸ کیلوهرتز تا ۴۸ کیلوهرتز، نرخ بیت تا ۳۲۰ کیلوبیت در ثانیه، استریو.
- می توانید با استفاده از قابلیت ذخیره سازی انبوه، فایل های MP3 را از یک کامپیوتر شخصی سازگار به حافظه تلفن خود منتقل کنید. هنگامی که تلفن خود را با استفاده از یک کابل USB (در همان بسته بندی ارائه شده است) به کامپیوتر شخصی وصل می کنید، فقط باید کامپیوتر شخصی را به کابل USB وصل کنید. اگر از Win98 SE استفاده می کنید، باید درایو ذخیره سازی انبوه مخصوص Windows 98 را از سی دی نصب کنید.

## MP3

### منو ۵.۶

M6100 مجهز به یک پخش کننده داخلی MP3 می باشد. شما می توانید با استفاده از یک گوشی سازگار یا از طریق بلندگوی داخلی از شنیدن فایل های موسیقی MP3 در حافظه تلفن خود لذت ببرید.

### نکته

به دلیل ابعاد کوچک بلندگو، شاید صدا در بعضی موارد دچار اخلاص شود، بخصوص در میزان صدای حداکثر صداهای بم فراوانی به گوش می رسند. بنابراین، پیشنهاد می کنیم از گوشی های استریو برای لذت بردن از کیفیت بالای موسیقی خود استفاده کنید.

- پخش کننده موسیقی از فرمت های زیر پشتیبانی می کند:
- MPEG-2.5, MPEG-2 Layer III, MPEG-1 Layer III
  - فرکانس نمونه برداری از ۸ کیلوهرتز تا ۴۸ کیلوهرتز، نرخ بیت تا ۳۲۰ کیلوبیت در ثانیه، استریو.
  - AAC: فرمت های ADIF, ADTS (فرکانسهای نمونه برداری از ۸ کیلوهرتز تا ۴۸ کیلوهرتز)

- **مشاهده فهرست پخش:** می توانید فهرست پخش موسیقی ها را مشاهده کنید.
- **تکرار خودکار:** بخش خاصی از موسیقی جاری در صورتی که گزینه روشن را در این منو انتخاب کنید، تکرار خواهد شد.
- **تعیین بعنوان آهنگ زنگ:** این منو به شما اجازه می دهد یک فایل MP3 را بعنوان آهنگ زنگ تعیین کنید. همچنین می توانید آنرا بعنوان آهنگ زنگ پروفایل هم تعیین کنید.
- **تنظیمات**
  - **اکولایزر:** با استفاده از این منو می توانید شرایط محیطی گوش کردن به موسیقی را اصلاح کنید. این تلفن از چهار منوی از پیش تنظیم شده پشتیبانی می کند. وقتی وارد این منو می شوید، می توانید مقدار فعلی اکولایزر را مشاهده کنید.

## نکته

- باید MP3 را در پوشه رسانه های موسیقی من ذخیره کنید. اگر در پوشه دیگری کپی کنید، نمی توانید فایل های MP3 را مشاهده کنید.
- کامپیوتر شخصی باید دارای سیستم عامل Windows 2000، Windows ME، Windows 98 یا Windows XP باشد.

## پخش کننده MP3

### منو ۱.۵.۶

۱. منوی MP3 را فشار داده، سپس پخش کننده MP3.۱ را انتخاب کنید.
۲. کلید سمت چپ  [گزینه ها] را برای دستیابی به منوهای زیر فشار دهید.

## نکته

حق کپی رایت فایل‌های موسیقی ممکن است توسط معاهدات بین‌المللی و قوانین محلی کپی رایت محافظت شده باشند. بنابراین، شاید لازم باشد برای بازآفرینی یا کپی موسیقی نیاز به دریافت مجوز یا حق امتیاز باشد. در قوانین محلی بعضی کشورها، کپی کردن شخصی از اقلام تحت پوشش کپی رایت ممنوع می‌باشد لطفاً قبل از اینکه فایل را دانلود یا کپی کنید، قوانین و مقررات کشور مطبوع خود را در خصوص چنین اقلامی بررسی فرمایید.

## تنظیمات

### ۳.۵.۶ منو

این منو امکان تعیین و تنظیم این گزینه‌ها را در اختیارتان می‌گذارد: اکولایزر، حالت پخش، تعیین جابجا کردن اتفاقی و جلوه‌های بصری.

- **حالت پخش:** در این منو می‌توانید حالت پخش را تعیین کنید.

- **تعیین جابجا کردن اتفاقی:** می‌توانید فایل‌های موسیقی MP3 را به ترتیب تصادفی گوش کنید.

- **جلوه بصری:** می‌توانید منوهای جلوه بصری را انتخاب کنید: سبک، جهش و گیتاریست. این منو به شما اجازه می‌دهد تا پس زمینه نمایشگر کریستال مایع LCD اصلی و LCD فرعی را در حین پخش فایل MP3 تغییر دهید.

## فهرست پخش

### ۲.۵.۶ منو

این منو به شما اجازه نمایش کل فهرست پخش را می‌دهد می‌توانید با فشار دادن کلید جهت دار در میان آهنگها حرکت کنید. علاوه بر این، اگر منوی گزینه‌ها را انتخاب کنید، می‌توانید فایل را حذف کرده یا اطلاعات آنرا مشاهده کنید.

- **آلبوم:** تصاویر ثابت گرفته شده را نشان می دهد.
- **خروج:** جهت خروج از دوربین.
- **حالت:** گرفتن عکس تک یا چندتایی را تعیین می دهد.
- **جلوه:** جلوه های ویژه عکس را تعیین می کند.
- **فلاش:** عملکرد فلاش را تعیین می کند.
- **بزرگنمایی:** میزان بزرگنمایی را تعیین می کند.

### نکته

عکسهای کادر دار فقط با دقت  $160 \times 128$  پیکسل موجود هستند.

## دوربین فیلمبرداری **منو ۲.۶**

این برنامه شما را قادر می سازد تا یک کلیپ ویدیویی ضبط کنید. می توانید یک فایل ویدیویی ذخیره شده را در حین استفاده از این قابلیت، پخش کرده و تماشا کنید.

## دوربین **منو ۱.۶**

با استفاده از این برنامه می توانید تصاویر ثابت تهیه کنید. می توانید عکسی در اندازه دلخواه خود تهیه نموده، و از آن برای عکس تماس، صفحه اصلی و یا مصارف و کاربردهای عمومی تر استفاده کنید. زمانی که عکس ثابت را گرفتید، می توانید آنرا در یک پیام مولتی مدیا یا ایمیل ارسال کنید.

کلید سمت چپ [گزینه ها] را فشار دهید تا گزینه های منوی بازشدنی زیر نمایش داده شود.

- **روشنایی:** میزان روشنایی را تعیین می کند.
- **اندازه:** اندازه عکس را تعیین می کند.
- **تایمر:** تاخیر زمانی را تعیین می کند.
- **کیفیت:** کیفیت عکس را تعیین می کند.
- **توازن نور سفید:** اجازه تغییر تنظیمات را بر اساس محیط می دهد.

یک کلیپ ویدیویی، پس از ضبط از طریق پیام مولتی مدیا یا ایمیل قابل ارسال است.

کلید سمت چپ [گزینه ها] را فشار دهید تا گزینه های منوی بازشدنی زیر نمایش داده شود.

• **روشنایی:** میزان روشنایی را تعیین می کند.

• **اندازه:** اندازه عکس را تعیین می کند.

• **تایمر:** تاخیر زمانی را تعیین می کند.

• **کیفیت:** کیفیت کلیپ ویدیویی را تعیین می کند.

• **توازن نور سفید:** اجازه تغییر تنظیمات را بر اساس محیط می دهد.

• **زمان ضبط:** زمان ضبط را تعیین می کند.

• **آلبوم:** کلیپهای ویدیویی ضبط شده را نشان می دهد.

• **خروج:** جهت خروج از دوربین ویدیویی.

• **جلوه:** جلوه های ویژه کلیپ ویدیو را تعیین می کند.

• **فلاش:** عملکرد فلاش را تعیین می کند.

• **بزرگنمایی:** میزان بزرگنمایی را تعیین می کند.

## عکسهای من ۳.۶ منو

می توانید عکسی را مشاهده و ارسال نمایید. علاوه بر این، می توانید عکس را بعنوان تصویر پس زمینه تعیین کنید.

### گزینه ها

• **مشاهده چندتایی:** می توانید تا حداکثر ۹ تصویر بندانگشتی را در یک صفحه مشاهده کنید.

• **ارسال از طریق Bluetooth:** می توانید عکس را از طریق Bluetooth ارسال کنید.

• **نوشتن پیامهای مولتی مدیا:** می توانید عکس را از طریق MMS ارسال کنید.

• **تعیین بعنوان تصویر پس زمینه:** می توانید عکسی را بعنوان تصویر پس زمینه تعیین کنید.

- **نمایش اسلاید:** این منو به شما اجازه می دهد بطور خودکار به روش نمایش اسلاید مشاهده کنید.
- **حذف:** می توانید عکسی را حذف کنید.
- **ویرایش عنوان:** می توانید عنوان عکس را ویرایش کنید.
- **اطلاعات:** شما می توانید اطلاعاتی درباره عنوان، اندازه، تاریخ و زمان گرفته شدن مشاهده کنید.
- **تغییر نام:** می توانید عنوان ویدیو را ویرایش کنید.
- **حذف:** می توانید کلیپ ویدیو را حذف کنید.
- **حذف همه:** می توانید تمامی کلیپهای ویدیو را حذف کنید.
- **اطلاعات:** می توانید اطلاعاتی درباره ویدیو مشاهده کنید.

## منو ۴.۶

## ضبط صوت

قابلیت یادداشت صوتی به شما اجازه حداکثر ۱۰ پیام صوتی را می دهد، هر یادداشت صوتی می تواند حداکثر ۲۰ ثانیه باشد.

## منو ۱.۴.۶

## ضبط

می توانید در منوی ضبط صوت یک یادداشت صوتی ضبط کنید.

۱. زمانی که ضبط آغاز شود، پیام ضبط و زمان باقیمانده نمایش داده می شود.

## منو ۴.۶

## ویدیوی من

می توانید یک کلیپ ویدیویی را مشاهده کرده و ارسال نمایید.

## گزینه ها

- **پخش:** می توانید یک کلیپ ویدیو را پخش کنید.
- **ارسال از طریق Bluetooth:** می توانید کلیپ ویدیو را از طریق Bluetooth ارسال کنید.

- حذف همه عکسها: این منو به شما اجازه می دهد تا تمامی عکسها را بعد از اینکه تایید کردید، حذف نمایید.

### دوربین فیلمبرداری منو ۲.۷.۶

- حذف همه کلیپهای ویدیویی: این منو به شما امکان تمامی کلیپهای ویدیویی را می دهد.

۱.۲ اگر می خواهید به ضبط خاتمه دهید، کلید سمت چپ [خ] [ذخیره] را فشار دهید.

۳. عنوان یادداشت صوتی را وارد کرده، کلید سمت چپ [خ] [تایید] را فشار دهید.

### مشاهده فهرست منو ۲.۶.۶

تلفن فهرست یادداشتهای صوتی را نمایش می دهد. می توانید یادداشتهای صوتی ضبط شده را پخش کرده یا حذف نمایید.

## تنظیمات

### منو ۷.۶

### دوربین منو ۱.۷.۶

- ذخیره سازی خودکار: اگر روی روشن تنظیم شود، تصاویر به طور خودکار بدون نمایش میله منو ذخیره خواهند شد.

# تنظیمات

## تنظیمات تلفن

منو ۲.۷



عملیات مربوط به تلفن را می‌توانید انتخاب کنید.

## نمایشگر

منو ۱.۲.۷

- تصویر زمینه: در حالت انتظار، تصاویر پس زمینه را می‌توانید انتخاب کنید.

### پیش فرض

یک تصویر یا انیمیشن را به عنوان پس زمینه با فشردن کلید  یا  می‌توانید انتخاب کنید.

### پوشه شخصی

یک تصویر یا انیمیشن را به عنوان پس زمینه می‌توانید انتخاب کنید.

- متن آماده بکار: اگر گزینه روشن را انتخاب کنید متنی را که در حال انتظار نشان داده می‌شود می‌توانید اصلاح کنید.

برای راحتی خود می‌توانید منوهای زیر را تنظیم نمایید.

۱.  [منو] را در حال انتظار فشار بدهید.

۲. برای رفتن مستقیم به تنظیمات  را فشار بدهید.

## تاریخ و ساعت

منو ۱.۷

عملیات مربوط به تاریخ و وقت را می‌توانید تنظیم کنید.

### تاریخ

منو ۱.۱.۷

- تنظیم تاریخ: تاریخ روز را می‌توانید وارد کنید.
- شکل نمایش تاریخ: فرمت تاریخ را بصورت سال/ماه/روز، سال/روز/ماه ، روز/ماه/سال می‌توانید تنظیم کنید

### زمان

منو ۲.۱.۷

- تنظیم ساعت منو: وقت (زمان) کنونی یا جاری را می‌توانید تنظیم کنید.
- شکل نمایش زمان: فرمت ساعت را بین ۲۴ ساعت و ۱۲ ساعت می‌توانید تنظیم کنید.

- زمان نور زمینه: مدت روشنی صفحه نمایش را میتوانید تعیین کنید.
- نام شبکه: اگر روی روشن تنظیم کنید، نام شبکه (نام سرویس دهنده) روی نمایشگر کریستال مایع LCD داخلی مشاهده خواهد شد.

## تنظیمات نما

### منو ۲.۴.۷

اجازه انتخاب از میان نماهای از پیش تنظیم شده را به شما می دهد.

## زبان

### منو ۳.۴.۷

شما می توانید زبان نمایش پیغام ها را در تلفن خود تغییر دهید. این تغییر بر حالت ورودی زبان نیز تأثیر خواهد گذاشت.

## تنظیمات تماس

### منو ۳.۷

میتوانید با فشردن  [انتخاب] در منوی تنظیمات منوی مربوط به یک مکالمه تلفنی را فعال کنید.

## انتقال تماس

### منو ۱.۳.۷

سرویس انتقال مکالمه به شما اجازه میدهد تا تماسهای صوتی، تماسهای فکس، تماس داده ها را به شماره دیگر منتقل کند.

### • تمام تماسها

تمامی تلفنهای صوتی را انتقال میدهد.

### • اگر مشغول باشد

در صورت مشغول بودن، تلفن های صوتی را انتقال میدهد.

### • در صورت عدم پاسخ

در صورتیکه پاسخ ندهید تماسها را انتقال میدهد.

**جعبه پست صوتی**  
انتقال تماسها به مرکز پیغامها این عملکرد در تمامی تماسهای تلفن های اطلاعاتی و همه فکسها میسر نیست.

#### شماره دیگر

شماره مورد نظر را برای انتقال وارد میکند.

#### مورد علاقه

۵ شماره اخیر را ذخیره میکند.

#### غیرفعال کنید

سررویس انتقال تماس را غیرفعال می سازد.

#### نمایش حالت

وضع سررویس انتقال تماس را می توانید ببینید.

#### • اگر در دسترس نباشند

وقتی که تلفن خاموش یا در دسترس باشد تماسها را انتقال میدهد.

#### • تمام تماسهای داده

با یک ارتباط کامپیوتری به یک شماره انتقال میدهد.

#### • تماسهای فاکس

یک شماره با ارتباط فکس را بدون قید و شرط انتقال میدهد.

#### • لغو تمام موارد

تمام دستورات انتقال مکالمه را لغو میکند.

#### زیرفهرست

منوی انتقال مکالمه در زیر نشان داده شده است.

#### • فعال کنید

سررویس انتقال تماس را فعال می سازد.

## وضعیت پاسخ

## • کشویی باز

اگر این منو را انتخاب کنید تماس وارده را فقط توسط باز کردن درب میتوانید دریافت کنید.

## • هر کلید

اگر این منو را انتخاب کنید با فشردن هر کلید به استثنای کلید  [پایان]، تلفن را میتوانید جواب دهید.

## • فقط کلید ارسال

اگر این منو را انتخاب کنید فقط با فشردن کلید  [فرستادن] میتوانید تلفن را جواب دهید.

## شماره را بفرستید

(به شبکه و اشتراک مربوط است)

## • تنظیم با شبکه

اگر این منو را انتخاب میکنید شماره تلفن تان را میتوانید در صورت وجود سرویس ۲ خط روی یکی از خطوط ۱ و ۲ بفرستید.

## منو ۲.۳.۷

## • فعال

در صورت فعال بودن این گزینه هنگام انتقال تماس شما به تلفن دیگر شماره تلفن شما روی تلفن دوم نشان داده خواهد شد.

## • غیر فعال

در صورت فعال بودن این گزینه هنگام تماس شما به تلفن دیگر شماره تلفن شما روی تلفن دوم نشان داده نخواهد شد.

## انتظار تماس

(مربوط است به شبکه)

## منو ۴.۳.۷

## • فعال کنید

اگر فعال شدن را انتخاب کنید تلفن شما سیستم انتظار مکالمه را دریافت خواهد کرد.

## • لغو

اگر لغو را انتخاب کنید تلفن منتظر (وارده) را نمیتوانید بشناسد.

## • نمایش حالت

وضعیت تلفن منتظر را نشان میدهد.

## سیستم امنیتی

### منو ۴.۷

### درخواست کد PIN

### منو ۱.۴.۷

با فعال نمودن این منو هنگام روشن کردن دستگاه از شما تقاضای وارد کردن پین کد خواهد شد.

۱. در منوی تنظیمات ایمنی، تقاضای پین کد را انتخاب کنید و سپس  [انتخاب] را فشار دهید.

۲. منوی روشن/خاموش را انتخاب کنید.

۳. اگر بخواهید وضع تنظیم شده را تغییر بدهید زمانیکه تلفن را روشن میکنید باید پین کد را وارد کنید.

۴. اگر بیشتر از ۳ بار پین کد غلط وارد کنید تلفن قفل خواهد شد. اگر پین قفل شود به PUK Code نیاز خواهید داشت.

۵. PUK Code را تا ۱۰ بار میتوانید وارد کنید اگر بیشتر از ۱۰ بار پین کد غلط را وارد نمایید قفل تلفنتان را نمیتوانید باز کنید باید با مخابرات تماس بگیرید.

### بوق دقیقه شمار

### منو ۵.۳.۷

اگر روشن را انتخاب کردید حین تلفن مدت مکالمه را در جریان مکالمه تلفنی، هر دقیقه با صدای مخصوص میتوانید متوجه شوید.

### تکرار تماس

### منو ۶.۳.۷

#### • فعال

شماره های تماس شما نمایش داده نخواهد شد.

#### • غیر فعال

در این حالت اگر تماس برقرار نگردد شماره گیری مجدداً آغاز خواهد شد.

## فصل گوشی

### منو ۲.۴.۷

برای اجتناب از استفاده غیرمجاز کد امنیتی را میتوانید بکار ببرید و قفله تلفن را روشن می کنید اگر منوی قفل امنیتی فعال باشد تلفن کد امنیتی را خواهد خواست. اگر کد امنیتی را خود بخود فعال سازید تلفن تان کد امنیتی را فقط حین تغییر سیم کارت تان خواهد خواست.

### پایان مهلت زمانی قفل کلید خودکار منو ۳.۴.۷

این منو به شما اجازه تعیین زمان قفل کلید خودکار را می دهد.

## محدودیت تماس

### منو ۴.۴.۷

این سرویس مانع دریافت تعداد معینی از تماسهای تلفنی میگردد. این عمل به رمز ممنوعیت تلفن نیاز دارد منوهای زیر را میتوانید ببینید.

- **تماسهای خروجی**  
سرویس ممنوعیت تمام تلفن های صادره.
- **بین المللی**  
سرویس ممنوعیت برای تمام تلفن های صادره بین الملل.
- **بین المللی هنگام رومینگ**  
سرویس ممنوعیت برای همه تماسهای صادره بین الملل به استثنا کشور خود.
- **تماسهای ورودی**  
سرویس ممنوعیت برای همه تلفن های وارده.
- **ورودی هنگام رومینگ**  
سرویس ممنوعیت برای همه تلفن های وارده هنگام سفرهای برون مرزی.
- **لغو تمام موارد**  
سرویس ممنوعیت را میتواند فسخ کند.
- **تغییر رمز**  
رمز محدودیت تماس سرویس را میتواند تغییر دهد.

زیر فهرست:

• فعال کنید

سرویس ممنوعیت تلفن فعال می‌گردد.

• لغو

ممنوعیت انتخابی تلفن را فسخ میکند.

• نمایش حالت

میتوانید ببینید که تماسها ممنوع شده اند یا نه.

**شماره تلفن ثابت**

**(مربوط به سیم کارت)**

**منو ۵.۴.۷**

تلفن ها ارسالی را به شماره های منتخب میتوانید محدود کنید.

شماره ها توسط پین کد شما حافظت میشود.

• فعال

تلفن های ارسالی را به شماره های منتخب تلفن میتوانید محدود کنید.

• غیرفعال

میتوانید عمل شماره گیری معین را غیر فعال بکنید.

• فهرست شماره ها

فهرست شماره هایی که به عنوان شماره معین شماره گیری شده را میتوانید ببینید.

**تغییر کد**

**منو ۶.۴.۷**

PIN (شماره هویت شخصی است) که برای ممانعت تماس استفاده کننده غیر مجاز بکاربرده میشود.

میتوانید کدهای تماس را تغییر بدهید: کد پین ۲، کد امنیتی.

۱. اگر میخواهید که کد ایمنی/کد پین ۲ را تغییر بدهید، کد اصلی نان را داخل کنید، و سپس  [قبول کردن] را فشار بدهید.

۲. کد جدید ایمنی/کد پین ۲ را داخل نموده و آنها را تصدیق کنید.

## تنظیمات شبکه

### منو ۵.۷

میتوانید یک شبکه را انتخاب کنید که با به طور خود بخود یا بصورت دستی ثبت خواهد شد. معمولاً انتخاب شبکه به طور اتوماتیک انجام میشود.

## انتخاب شبکه

### منو ۱.۵.۷

#### • دستی

اگر حالت اتوماتیک را انتخاب میکنید، تلفن، یک شبکه را خودبخود جستجو و برایتان انتخاب خواهد کرد.

#### • دستی

تلفن فهرست شبکه های موجود را یافته و به شما نشان خواهد داد. سپس شبکه ای را که میخواهید به کار ببرید، انتخاب نمائید. به شرطیکه مخابرات این شبکه را برای شما پشتیبانی کند. در صورت عدم تماس با شبکه منتخب به شما امکان انتخاب شبکه دیگر داده میشود.

### • مورد ترجیح

فهرست شبکه های مرجح را تعیین نمایید. و قبل از کوشش برای ثبت در شبکه دیگر، تلفن تلاش میکند با شبکه نخست تماس برقرار کند، این فهرست از فهرست قبلاً تعیین شده شبکه های شناخته شده تشکیل میگردد.

## انتخاب باند

### منو ۲.۵.۷

از این برای انتخاب باند شبکه از بین دو گزینه، GSM 900/1800 یا GSM 1900 استفاده کنید.

## تنظیم GPRS

### منو ۶.۷

شما می توانید تنظیمات GPRS را بر حسب وضعیت های مختلف تنظیم کنید.

## تنظیم مجدد کارخانه

منو ۷.۷

برای فعال ساختن مجدد تنظیمات کارخانه سازنده به کد امنیتی نیازدارید.

## وضعیت حافظه

منو ۸.۷

### حافظه داخلی

منو ۱.۸.۷

این قابلیت وضعیت حافظه کاربر گوشی را نشان می دهد.

### حافظه مولتی مدیا

منو ۲.۸.۷

این قابلیت وضعیت حافظه مولتی مدیای گوشی را نشان می دهد.

## خدمات اینترنت

شما می توانید به خدمات و سرویسهای WAP (پروتکل کاربردهای بیسیم) متنوعی مانند بانکداری، اخبار، گزارشات هواشناسی و اطلاعات پروازها دسترسی داشته باشید. این سرویس ها و خدمات بطور خاص برای تلفن های موبایل طراحی شده و توسط ارائه کنندگان خدمات WAP در دسترس قرار داده می شوند.

موجود بودن خدمات WAP، قیمت ها و تعرفه ها را با اپراتور شبکه و/یا ارائه کننده سرویسی که می خواهید از آن استفاده کنید چک کنید. ضمناً ارائه کنندگان سرویس و خدمات ت به شما دستورالعمل هائی در خصوص چگونگی بکار بردن سرویس ها و خدماتشان خواهند داد. هنگامی که متصل شدید، صفحه خانگی نمایش داده می شود. محتویات به ارائه کننده سرویس و خدمات بستگی دارد. شما می توانید با وارد کردن آدرس URL هر وب سایتی به آن دسترسی داشته باشید.





برای خروج از مرورگر در هر زمان، کلید  را فشار دهید. تلفن به حالت آماده باش خود باز خواهد گشت. تلفن به منوی قبلی باز می گردد.

### پیمایش با کاوشگر WAP

می توانید با کلیدهای تلفن یا منوی کاوشگر وب در اینترنت جستجو کنید.

### استفاده از کلیدهای تلفن

هنگام جستجوی اینترنت، عملکرد کلیدهای تلفن با حالت تلفن تفاوت دارد.

کلید	شرح
 	به هر خط محدوده مندرجات می رود.
	به صفحه قبل می رود.
	گزینه ها را انتخاب و عملیات را تایید می کند.

### استفاده از منوی کاوشگر WAP

گزینه های مختلف منو هنگام جستجوی شبکه موبایل در دسترس است.

## نکته

منوهای کاوشگر WAP بسته به نسخه کاوشگر ممکن است متفاوت باشند.

## اینترنت

### منو ۱.۸

### صفحه اصلی

### منو ۱.۱.۸

از این منو برای اتصال به صفحه اصلی استفاده نمایید شبکه مخابرات ممکن است سایتی را برای این منظور در نظر گرفته باشد که میتوانید در منوی امکانات آن را بیابید.

### علامتها



### منو ۲.۱.۸

این منو به شما مکان می دهد که آدرس URL صفحه وب دلخواه خود را برای دسترسی آسان در دفعات بعد ذخیره کنید. تلفن شما دارای چندین محل یاب از پیش نصب شده است. این نشانه های از پیش نصب شده را نمی توان حذف کرد.

## برای ایجاد نشانه

۱. کلید موقت چپ  [گزینه ها] را فشار دهید.
۲. افزودن مورد جدید را انتخاب کنید و کلید تأیید را فشار دهید.
۳. پس از وارد کردن عنوان و آدرس URL موردنظر، کلید تأیید را فشار دهید.

## نکته

از کلید  و برای وارد کردن نماد  استفاده کنید. برای درج " " را فشار دهید.

پس از انتخاب نشانه موردنظر، گزینه های زیر در دسترس است.

- اتصال: از طریق میتوانید به آدرس نشانه گذاری شده وصل شوید.
- افزودن جدید: برای ایجاد نشانه جدید آن را انتخاب کنید.

### توجه

در صورتی که سیم کارت شما از خدمات SAT (مانند جعبه ابزار برنامه های پشتیبانی می کند، این منو نام ویژه سرویسهای اپراتور را که در سیم کارت ذخیره شده است را نمایش می دهد.) در صورتی که سیم کارت از خدمات SAT پشتیبانی نمی کند، این منو شامل پروفایلها خواهد بود.

هر پروفایل شامل منوی زیر می باشد:

- **فعال کنید:** مشخص منتخب را فعال می کند.
- **تنظیمات:** برای ویرایش و تغییر تنظیمات مشخص WAP از آن استفاده کنید.
- **صفحه اصلی:** به شما اجازه میدهد که آدرس اینترنتی URL سایت مطلوب خود را وارد و از آن به عنوان پایگاه اصلی استفاده فرمایید. شما، ضرورت به تایپ "HTTP:// " ندارید زیرا جستجوگر وب آنرا خودبخود انجام خواهد داد.

- **ویرایش:** می توانید آدرسهای URL و یا عنوان نشانه جدید را ویرایش کنید.
- **حذف کنید:** نشانه منتخب را حذف می کند.
- **حذف همه:** همه نشانه ها را حذف می کند.

### رفتن به URL

شما می توانید مستقیماً به سایت مورد نظر وصل شوید. پس از وارد کردن آدرس URL خاص، کلید تأیید را فشار دهید.

### منو ۳.۱.۸

### تنظیمات

### مشخصه

مشخص اطلاعات شبکه است که برای اتصال به اینترنت استفاده می شود.

### منو ۴.۱.۸

- **نظیلمات GPRS:** این امکان فقط زمانی که (GPRS)

بعنوان حامل انتخاب گردد، در دسترس میباشد.

**APN:** را برای ورود به شبکه وارد کنید.

**هویت عبور:** هویت کاربر را برای تماس با سرور وارد نمایید.

**رمز عبور:** کلمه رمز عبور را برای ورود به شبکه وارد نمایید.

#### - تنظیمات پراکسی

**پراکسی:** روشن/خاموش

**آدرس IP:** آدرس IP سرور پراکسی موجود را وارد می کند.

**شماره پورت:** درگاه پراکسی را وارد می کند.

#### - تنظیمات DNS

**سرور اصلی:** آدرس IP سرور DNS اصلی موجود را وارد می کند.

**سرور فرعی:** آدرس IP سرور DNS فرعی موجود را وارد می کند.

- **حامل:** شما میتوانید اطلاعات را انتخاب نمایید.

1 اطلاعات

GPRS 2

- **تنظیلمات اطلاعات:** تنها وقتی پدید می آید که تنظیمات اطلاعات را به عنوان حامل/ خدمات، انتخاب کنید.

**شماره گیری:** کلمه عبور توسط سرور شما مورد نیاز میباشد.

**شناسه کاربر:** شناسه کاربر به سرور دابل اپ و نه به ورودی WAP. تا شما را معرفی کند.

**رمز عبور:** نوع شماره تلفن را بر اساس آنالوگ یا دیجیتال انتخاب نمایید.

**نوع تماس:** نوع تلفن اطلاعاتی را انتخاب کنید: آنالوگ یا دیجیتال (آی اس دی ان).

**زمان حرکت نوشته ها:** باید در زمان تعیین شده داخل شوید پس از دخول به آن، اگر اطلاعات وارد نشده باشد، سرویس جستجو (وب) آماده نخواهد بود.

**سرعت تماس:** سرعت انتقال اطلاعات ۹۶۰۰ یا ۱۴۴۰۰.

- تغییر نام: می توانید نام مشخص را تغییر دهید.
- حذف کنید: مشخص منتخب را از لیست حذف می کند.
- افزودن جدید: می توانید مشخص جدیدی اضافه نمایید.

### حافظه پنهان

تعداد دفعات کوشش برای اتصال از طریق حافظه پنهان یا وسیله دیگر را تنظیم می کند.

### کوکی

بررسی کنید که آیا کوکی استفاده می شود یا خیر.

### پاک کردن حافظه موقت

تمام بافت ذخیره شده در حافظه پنهان تلفن را پاک می کند.

### پاک کردن کوکی ها

همه بافتهای ذخیره شده در کوکی را پاک می کند.

### مدارک ایمنی

- یک فهرست گواهی های موجود نشان داده میشود.
- اعتبار: شما می توانید لیست مجوز اعتباری را ببینید که در تلفن شما ذخیره شده است.
- شخصی: می توانید لیست مجوزهای شخصی را ببینید که در تلفن خود ذخیره کرده اید.

## منو ۲.۸

### سرویس سیم کارت

#### (وابسته به سیم کارت)

ارائه دهنده سرویس مخابراتی می تواند برنامه های خاصی را از طریق سیم کارت، مانند انجام کارهای بانکی از خانه، بازار سهام، و غیره ارائه نماید. اگر برای یکی از این خدمات مشترک شده باشید، نام خدمات در انتهای منوی اصلی ظاهر خواهد شد. با منوی خدمات سیم کارت، تلفن شما توانایی استفاده از امکانات بیشتر را دارد و می توانید خدمات بیشتر ارائه دهنده سرویس مخابراتی را اضافه نمایید. برای کسب اطلاعات بیشتر با ارائه دهنده سرویس مخابراتی تماس بگیرید.

# اطلاعات دریافتی

- شروع مجدد: برنامه منتخب را شروع می کند.
- اطلاعات: اطلاعات برنامه را نمایش می دهد.
- گزینه: برخی از برنامه های جاوا ممکن است به اتصال داده نیاز داشته باشند. برای تنظیم گزینه اتصال، این را انتخاب کنید.
- همیشه: اتصال بدون اعلان بلافاصله ایجاد می شود.
- فرمان: قبل از اتصال برنامه از شما پرسیده می شود..
- هرگز: هیچ اتصالی مجاز نیست.

## نکته



پوشه از پیش نصب شده با بازی داخل پوشه را نمی توان حذف کرد یا تغییر نام داد.

## بازی ها و برنامه ها

### منو ۱.۹

## بازی ها و برنامه ها

### منو ۱.۱.۹

در این منو می توانید برنامه های جاوای نصب شده در تلفن خود را مدیریت کنید. می توانید برنامه های اطلاعات دریافتی شده را پخش یا حذف کنید یا گزینه اتصال را تنظیم نمایید. برنامه های اطلاعات دریافتی شده در پوشه ها سازماندهی می شود. کلید موقت چپ  [انتخاب] را برای باز کردن پوشه منتخب یا شروع مجدد میدلت منتخب فشار دهید. با استفاده از کلید موقت چپ  [منو]، منوهای زیر در دسترس است.

## نکته

پس از دریافت هر بازی جاوا برای ذخیره آن کلید تایید را بزنید (○).

### نکته

- فایل JAR یک فرمت فشرده از برنامه جاوا است و فایل JAD فایل توصیفی شامل کلیه ریز اطلاعات می باشد. شما می توانید قبل از دانلود کردن، و از طریق شبکه، کلیه توصیفات فایل موجود در فایل JAD را مشاهده نمایید.

- وقتی کار بر اساس زبان استاندارد (J2ME) باشد، مادامیکه کتابخانه های خاصی ممکن است برای نوع خاصی تلفن استفاده شود، همه برنامه های جاوا با گوشی فروشی سازگار نیست. وقتی که برنامه جاوایی اطلاعات دریافتی شود که در این راهنما به آنها اشاره شده یا مخصوص تلفن طراحی نشده باشد، ممکن است نرم افزار مسدود شده یا خودبخود روشن شود و "بازنشانی" گوشی لازم است. خاطر نشان می شود که این مشکلات ناشی از برنامه های کاربردی ناسازگار است و مربوط به نقص در محصول نمی باشد.

جاوا یک تکنولوژی توسعه یافته توسط Sun Microsystems است. در اینجا به مانند روشی که اپلت های جاوا را با استفاده از مرورگرهای استاندارد Netscape یا MS Internet Explorer دانلود می کردید، می توان MIDlet های جاوا را با استفاده از تلفن های که WAP آنها فعال است دانلود نمود.

بسته به ارائه دهنده سرویس مخابراتی، همه برنامه های بر اساس جاوا می توانند در تلفن اطلاعات دریافتی و اجرا شود. وقتی اطلاعات دریافتی شود، برنامه جاوا می تواند در بازیهای من و منوی دیگر مشاهده شود جاییکه می توانید انتخاب، اجرا، یا حذف کرد. برنامه های جاوا ذخیره شده روی تلفن به فرمت های JAD. یا JAR. هستند.

- **تنظیم بعنوان تصویر زمینه:** تصویری که اکنون انتخاب شده می تواند بعنوان تصویر زمینه تنظیم شود.
- **نوشتن پیام مولتی مدیا:** تصویر اطلاعات دریافتی شده می تواند از طریق MMS ارسال شود.
- **ارسال از طریق Bluetooth:** ارسال عکس از طریق Bluetooth.

## منو ۳.۹

## صداها

- **کلید موقت چپ** [گزینه ها] گزینه های زیر را در اختیار شما قرار می دهد.
- **تنظیم بعنوان آهنگ زنگ:** صدای منتخب را بعنوان آهنگ زنگ تنظیم می کند.
- **نوشتن پیام:** صدای ملودی را می توان از طریق SMS یا MMS ارسال نمود.
- **ارسال از طریق Bluetooth:** ارسال ملودی آهنگ از طریق Bluetooth.

## احتیاط

فقط برنامه های بر اساس J2ME (Java 2 Micro Edition) در محیط تلفن اجرا می شود. برنامه های بر اساس J2SE (Java 2 Standard Edition) تنها در محیط رایانه اجرا می شود.

## مشخصه

### منو ۲.۱.۹

این منو شامل تنظیمات مشابه منوی اینترنت می باشد. در واقع، برای اطلاعات دریافتی برنامه های جدید، اتصال WAP مورد نیاز است.

## تصاویر

### منو ۲.۹

**کلید موقت چپ** [گزینه ها] گزینه های زیر را در اختیار شما قرار می دهد.

## ذخیره سازی فایل

### منو ۴.۹

این پوشه مانند یک مکان ذخیره سازی فایلهاست. این پوشه حاوی تمامی فایل‌هایی است که از طریق قابلیت MMS یا Bluetooth تبادل می‌کنید، فایل‌هایی مانند تصاویر، صداها یا فایل‌های عمومی که توسط تلفن پشتیبانی نمی‌شوند.

با فشار دادن کلید [گزینه‌ها] می‌توانید فایل را مشاهده یا پخش کنید (اگر پشتیبانی می‌شود)، آنرا حذف کرده یا از طریق Bluetooth ارسال نمایید.

### اتصال USB

M6100 را می‌توان با استفاده از یک کابل USB به کامپیوتر شخصی وصل کرد تا امکان تبادل فایل، محتوا و استفاده از مودم داخلی فراهم گردد. می‌توانید تمامی اطلاعات و جزئیات مربوط به این قابلیت را در بخش بعدی مطالعه بفرمایید.

### UMS (رسانه ذخیره سازی USB)

قابلیت UMS (رسانه ذخیره سازی USB) به شما اجازه می‌دهد تا با فایل‌های مولتی مدیای ذخیره شده در حافظه داخلی تلفن خود (۱۲۸ مگابایت) کار کرده، و آنرا بعنوان یک کلید حافظه مشترک USB محسوب کنید. جهت استفاده از این قابلیت نیاز به نصب هیچ نرم افزار اضافه ای نیست. می‌توانید فایل‌های JPG (حداکثر ۴۴۰ کیلوبایت)، GIF (حداکثر ۱۰۰ کیلوبایت) را پیش نمایش کرده و فایل‌های صوتی به MMS ضمیمه نمایید.

### توجه

در هنگام استفاده از قابلیت UMS، قادر به دریافت هیچ تماس یا پیامی نخواهید بود.

۱. وقتی که در صفحه آماده بکار تلفن هستید، کابل USB را به تلفن و کامپیوتر شخصی وصل کنید. کامپیوتر شخصی شما وسیله را بعد از چند ثانیه شناسایی خواهد کرد.

۲. پیام "USB" در نمایشگر کریستال مایع LCD اصلی تلفن تان به نمایش در خواهد آمد.

۳. تلفن در کامپیوتر شخصی، بعنوان یک "دیسک برداشتنی" در پوشه کامپیوتر من تشخیص داده می شود. مانند "E:\". بعد از آن، می توانید فایلها را از تلفن خود دانلود یا در آن بارگذاری نموده و با آن دقیقاً مانند یک پوشه عادی Windows کار کنید.

۴. روی "دیسک برداشتنی" دو بار کلیک نموده و پوشه "رسانه های من" را باز کنید. چهار پوشه جدید نمایان می شوند:

- موسیقی: در این پوشه می توانید فایلهای - موسیقی کپی کنید. فرمتهای پشتیبانی شده عبارتند از: MP۳، WMA، AAC++، AAC+، ABC، MP۳ (صوتی) و WAV. فایلهای موجود در این پوشه را می توان با استفاده از پخش کننده MP۳ تلفن پخش کرد.

- **عکسها:** این پوشه برای عکسهایی که با دوربین دیجیتال تلفن گرفته می شوند اختصاص داده شده است. می توانید عکسها را با استفاده از فرمانهای کپی و چسباندن از تلفن بر کامپیوتر شخصی کپی کنید.

### توجه

با وجود اینکه می توانید عکسهای جدید را از کامپیوتر شخصی خود دریافت کنید، اما تلفن آنها را در منوی عکسهای من فهرست نخواهد کرد. بنابراین، توصیه می کنیم هیچ چیزی در این پوشه نریزید. اگر می خواهید تصاویر زمینه جدید بر تلفن خود کپی کنید، لطفاً از برنامه ویژه ای که برای همین کار در سی دی قرار داده شده است، استفاده بفرمایید.

### توجه

- شما می توانید فایل‌هایی با هر اندازه کپی کنید، البته تا زمانی که حافظه پر نشده باشد.
- شما می توانید تا ۱۰ پوشه تو در تو در ۴ پوشه پیش فرض ایجاد کنید. لطفاً نام پوشه پیش فرض را تغییر ندهید، چون در غیراینصورت درست کار نخواهد کرد.
- زمانی که تبادل فایلها به پایان رسید، وسیله USB را از Windows قطع کرده و کابل را تلفن جدا سازید.

۵. زمانی که کار تبادل فایل به اتمام رسید، وسیله USB را از Windows منفصل ساخته و کابل را از تلفن جدا کنید.

### هشدار!

هرگز در حین تبادل فایل کابل را از تلفن جدا نکنید. این کار به آسیب دیدن حافظه منجر می شود. همیشه وسیله را از طریق گزینه های Windows و قبل از جدا ساختن کابل، قطع نمایید.

- ذخیره سازی: این پوشه مانند یک مکان ذخیره سازی فایلهاست. شما می توانید هر نوع فایل را، مانند عکس، صدا یا حتی فایل‌هایی که به طور خاص توسط تلفن شناخته و پشتیبانی نمی شوند (مانند فایل‌های Word یا Excel) را فقط برای همراه داشتن و دانلود کردن بعدی در کامپیوتر شخصی دیگری، در اینجا کپی نمایید. فایل‌های ذخیره شده در این پوشه در تلفن در (منو) - دانلودها - ذخیره سازی فایل) فهرست می شوند.

- ویدیوها: در این پوشه می توانید ویدیوهای تهیه شده توسط دوربین دیجیتالی تلفن را بر کامپیوتر شخصی کپی کرده و یا کلیپ‌های ویدیویی را از کامپیوتر شخصی بر تلفن کپی کنید. این پوشه از فرمت فایل ۳GP پشتیبانی می کند. می توانید فایل‌های موجود در این پوشه را در تلفن در (منو - مولتی مدیا - ویدیوی من) مشاهده کنید.

### برنامه های کامپیوتر شخصی و اینترنت

شما می توانید تلفن خود را برای مدیریت تماسهای دفترچه تلفن، بارگذاری محتوای جدید مانند تصاویر زمینه و آهنگهای زنگ و یا استفاده از مودم داخلی به کامپیوتر شخصی وصل کنید.

۱. برنامه های موجود در سی دی را نصب کنید.

۲. در تلفن، منوی ابزارها-مودم را باز کرده و فعال سازی را تایید کنید.

۳. تلفن را با استفاده از کابل USB به کامپیوتر شخصی وصل کرده و برنامه مورد نظران را راه اندازی کنید.

### توجه

جهت وصل USB، صبر کنید تا تلفن چند دقیقه روشن بماند و سپس این کار را در حالی که صفحه آماده بکار در تلفن به نمایش در آمده است انجام دهید.

۴. بعد از اینکه کارتان با مودم تمام شد، توصیه می شود آنرا از منوی ابزارها - مودم غیرفعال کنید.

# لوازم جانبی

لوازم جانبی متعددی برای گوشی شما موجود است. بر اساس نیاز شخصی می‌توانید هر کدام از آنها را تهیه نمایید.

## باتری استاندارد



## آداپتور مسافرتی

از این شارژر می‌توانید در مواقعی که خارج از منزل و یا محل کار هستید استفاده نمایید.



## کابل انتقال اطلاعات

با این کابل می‌توانید جهت تبادل اطلاعات گوشی خود را به کامپیوتر شخصی خود متصل نمایید.



## گوشی ترکیبی استریو جهت کنترل پخش کننده موزیک و میکروفن و گوشی هندزفری

• کنترل کننده: پاسخ و پایان تماس، کنترل پخش کننده موزیک، کلید توقف و میکروفن

پس از اتصال گوشی و کنترل کننده، انتهای کنترل کننده را به رابط گوشی در سمت چپ موبایل وصل کنید

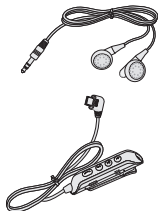

### نکته

- همیشه از لوازم جانبی اصلی LG استفاده کنید.
- فقط از لوازم جانبی LG استفاده نمایید. در غیر این صورت ممکن است گارانتی گوشی شما از بین برود.
- لوازم جانبی ممکن است از مناطق مختلف، متفاوت باشد؛ برای اطلاعات بیشتر با مرکز سرویس منطقه مورد نظر تماس بگیرید.

# اطلاعات فنی

## عمومی

نام محصول: M6100

سیستم: GSM 900 / DCS 1800 / PCS 1900

## حرارت محیط

حد اکثر :  $+55^{\circ}\text{C}$  (تخلیه شارژ)

$+45^{\circ}\text{C}$  (شارژ)

حد اقل :  $-10^{\circ}\text{C}$

## | M6100 | USER'S GUIDE

Some of contents in this manual may differ from your phone depending on the software of the phone or your service provider.

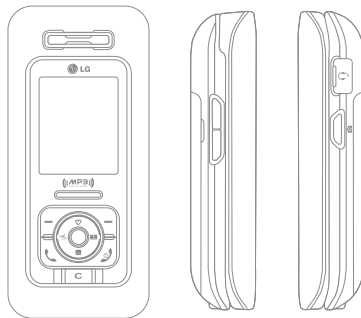

# TABLE OF CONTENTS

<b>INTRODUCTION</b>	<b>4</b>	<b>SELECTING FUNCTIONS AND OPTIONS</b>	<b>30</b>
<b>GUIDELINES FOR SAFE AND EFFICIENT USE</b>	<b>5</b>	<b>PROFILES</b>	<b>31</b>
<b>M6100 FEATURES</b>	<b>9</b>	Activate	31
Parts of the phone	9	Personalise	31
Display Information	13	Rename	32
<b>GETTING STARTED</b>	<b>15</b>	<b>CALL REGISTER</b>	<b>33</b>
Installing the SIM card and battery	15	Missed calls	33
Charging the Battery	16	Received calls	33
Disconnecting the adapter	17	Dialled calls	33
Turning your phone on and off	18	Delete recent calls	34
Access codes	18	Call charges	34
<b>GENERAL FUNCTIONS</b>	<b>20</b>	GPRS information	35
Making and answering calls	20	<b>TOOLS</b>	<b>36</b>
Adjusting the volume	21	Alarm clock	36
Answering a call	21	Bluetooth	36
Entering text	22	Calculator	37
In-call menu	24	Unit converter	37
<b>MENU TREE</b>	<b>28</b>	World time	38
		Answering phone	38
		Modem	39

<b>ORGANISER</b>	<b>40</b>	<b>SETTINGS</b>	<b>59</b>
Contacts	40	Date & Time	59
Calendar	43	Phone settings	59
Memo	44	Call settings	60
Calendar settings	44	Security settings	63
<b>MESSAGES</b>	<b>45</b>	Network settings	64
New message	45	GPRS SETTING	65
Inbox	47	Reset settings	65
Outbox	49	Memory status	65
Drafts	49	<b>SERVICE</b>	<b>66</b>
Listen to voice mail	50	Internet	67
Info message	50	SIM service	69
Templates	51	<b>DOWNLOADS</b>	<b>70</b>
Settings	52	Games & Apps	70
<b>MULTIMEDIA</b>	<b>54</b>	Images	71
MP3	54	Sounds	71
Camera	56	File Storage	72
Video camera	56	<b>ACCESSORIES</b>	<b>75</b>
My Photos	57	<b>TECHNICAL DATA</b>	<b>76</b>
My video	57		
Voice recorder	58		
Settings	58		

# INTRODUCTION

Congratulations on your purchase of the advanced and compact M6100 mobile phone, designed to operate with the latest digital mobile communication technology.

This user's guide contains important information on the use and operation of this phone. Please read all the information carefully for optimal performance and to prevent any damage to or misuse of the phone. Any changes or modifications not expressly approved in this user's guide could void your warranty for this equipment.



# GUIDELINES FOR SAFE AND EFFICIENT USE

Please read these simple guidelines. Not following these guidelines may be dangerous or illegal. Further detailed information is given in this manual.

## Exposure to radio frequency energy

### Radio wave exposure and Specific Absorption Rate (SAR) information

This mobile phone model M6100 has been designed to comply with applicable safety requirement for exposure to radio waves. This requirement is based on scientific guidelines that include safety margins designed to assure the safety of all persons, regardless of age and health.

- The radio wave exposure guidelines employ a unit of measurement known as the Specific Absorption Rate, or SAR. Tests for SAR are conducted using standardized methods with the phone transmitting at its highest certified power level in all used frequency bands.

- While there may be differences between the SAR levels of various LG phone models, they are all designed to meet the relevant guidelines for exposure to radio waves.
- The SAR limit recommended by the international Commission on Non-Ionizing Radiation Protection (ICNIRP), which is 2W/kg averaged over ten (10) gram of tissue.
- The highest SAR value for this model phone tested by DAS4 for use at the ear is 0.19 W/kg (10g).

## Product care and maintenance

**WARNING!** Only use batteries, chargers and accessories approved for use with this particular phone model. The use of any other types may invalidate any approval or warranty applying to the phone, and may be dangerous.

- Do not disassemble this unit. Take it to a qualified service technician when repair work is required.
- Keep away from electrical appliances such as a TV, radio or personal computer.

# GUIDELINES FOR SAFE AND EFFICIENT USE

- The unit should be kept away from heat sources such as radiators or cookers.
- Do not drop.
- Do not subject this unit to mechanical vibration or shock.
- The coating of the phone may be damaged if covered with wrap or vinyl wrapper.
- Use dry cloth to clean the exterior of the unit. (Do not use solvent such as benzene, thinner or alcohol.)
- Do not subject this unit to excessive smoke or dust.
- Do not keep the phone next to credit cards or transport tickets; it can affect the information on the magnetic strips.
- Do not tap the screen with a sharp object as it may damage the phone.
- Do not expose the phone to liquid or moisture.
- Use the accessories like an earphone cautiously. Do not touch the antenna unnecessarily.

## Electronics devices

All mobile phones may get interference, which could affect performance.

- Do not use your mobile phone near medical equipment without requesting permission. Avoid placing the phone over pacemakers (i.e. in your breast pocket.)
- Some hearing aids might be disturbed by mobile phones.
- Minor interference may affect TVs, radios, PCs, etc.

## Road safety

Check the laws and regulations on the use of mobile phones in the areas when you drive.

- Do not use a hand-held phone while driving.
- Give full attention to driving.
- Use a hands-free kit, if available.
- Pull off the road and park before making or answering a call if driving conditions so require.

- RF energy may affect some electronic systems in your motor vehicle such as car stereo or safety equipment.
- When your vehicle is equipped with an air bag, do not obstruct with installed or portable wireless equipment. It can cause serious injury due to improper performance.

## Blasting area

Do not use the phone where blasting is in progress. Observe restrictions, and follow any regulations or rules.

## Potentially explosive atmospheres

- Do not use the phone at a refueling point. Don't use near fuel or chemicals.
- Do not transport or store flammable gas, liquid, or explosives in the compartment of your vehicle, which contains your mobile phone and accessories.

## In aircraft

Wireless devices can cause interference in aircraft.

- Turn off your mobile phone before boarding any aircraft.
- Do not use it on the ground without crew permission.

## Children

Keep the phone in a safe place out of small children's reach. It includes small parts which if detached may cause a choking hazard.

## Emergency calls

Emergency calls may not be available under all cellular networks. Therefore, you should never depend solely on the phone for emergency calls. Check with your local service provider.

# GUIDELINES FOR SAFE AND EFFICIENT USE

## Battery information and care

- You do not need to completely discharge the battery before recharging. Unlike other battery systems, there is no memory effect that could compromise the battery's performance.
- Use only LG batteries and chargers. LG chargers are designed to maximize the battery life.
- Do not disassemble or short-circuit the battery pack.
- Keep the metal contacts of the battery pack clean.
- Replace the battery when it no longer provides acceptable performance. The battery pack may be recharged hundreds of times until it needs replacing.
- Recharge the battery if it has not been used for a long time to maximize usability.
- Do not expose the battery charger to direct sunlight or use it in high humidity, such as the bathroom.
- Do not leave the battery in hot or cold places, this may deteriorate the battery performance.

# M6100 FEATURES

## Parts of the phone

### Front view



#### 1. Up/down side keys

- Controls the volume of keypad tone in standby mode with the phone open.
- Controls the earpiece volume during a phone call.

#### 2. Front screen

### Right side view

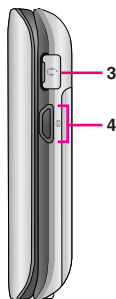

#### 3. Headset jack

- Connect a headset here.

#### 4. Camera/MP3 key

Open the slide to reveal the camera lens.

- Press this key shortly to enter Multimedia menu directly.
- Press this key for a long time to activate MP3.

# M6100 FEATURES

## Rear view

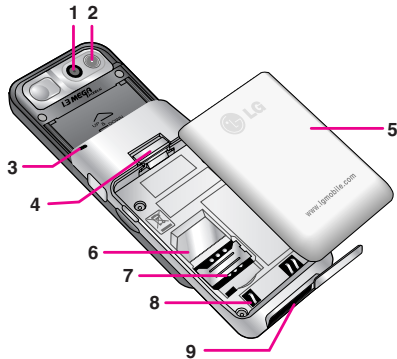

### 1. Camera lens

Dirt on the camera lens could affect the image quality.

### 2. Flash

### 3. Holes for a carrying strap

### 4. Battery latch

Press this button to remove the battery cover.

### 5. Battery pack

### 6. SIM card socket

### 7. SIM card terminals

### 8. Battery terminals

### 9. Charger connector/Cable connector

## Open view

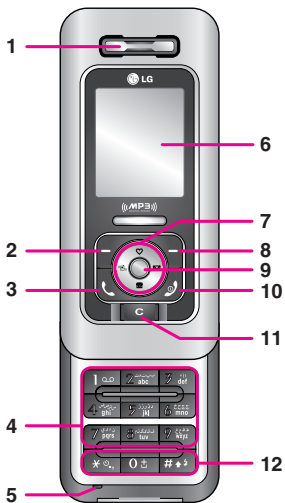

### Note

To prevent the difficulty in hearing of the other side, slide open while using phone.

#### 1. Earpiece

#### 2. Left soft key

Performs the function indicated by the text on the screen immediately above it.

#### 3. Send key

Dials a phone number and answers incoming calls. You can also quickly access the latest incoming, outgoing and missed calls by pressing the key in standby mode.

#### 4. Alphanumeric keys

Enter numbers, letters and some special characters.

# M6100 FEATURES

## 5. Microphone

Can be muted during a call for privacy.

## 6. Main screen

Displays phone status icons, menu items, Web information, pictures and more in full colour.

## 7. Navigation keys

Use to scroll through menus and move the cursor.

## 8. Right soft key

Performs the function indicated by the text on the screen immediately above it.

## 9. Confirm key

Selects menu options and confirms actions.



## 10. End/Power key

Used to end a call or reject a call and also to go back to standby mode. Hold this key down to turn the phone on/off.

## 11. Clear key

Deletes a character with each press. Hold the key down to clear all input. Use this key to go back to a previous screen.



## 12. Special function keys

- : A long press of this key enters the international call character “+”.
- : While keying in a phone number, a long press of this key enters a pause.











## Display Information

The table below describes various display indicators or icons that appear on the phone's display screen.







### On-Screen Icons

Icon	Description
	Indicates the strength of the network signal. *
	Indicates a call is in progress.

\* The quality of the conversation may change depending on network coverage. When the signal strength is below 2 bars, you may experience muting, call drop and bad audio. Please take the network bars as indicator for your calls. When there are no bars, that means that there is no network coverage: in this case, you won't be able to access the network for any service (call, messages and so on).

Icon	Description
	Indicates that you are roaming on another network.
	Indicates that GPRS service is available.
	Indicates the alarm has been set and is on.
	Indicates the status of the battery charge.
	Indicates the receipt of a message.
	Indicates the receipt of a voice message.
	Indicates that the vibration ringer has been set.
	Indicates the Loud profile is activated.
	Indicates the Silent profile is activated.
	Indicates the Headset profile is activated.

# M6100 FEATURES

Icon	Description
	Indicates the General profile is activated.
	Indicates that the phone is accessing the WAP.
	Indicates that you are using GPRS.
	Agenda event set
	Call divert service active
	Bluetooth enabled

## Note

- When the status of the battery indicates low, you may not use Camera or Multimedia function.
- While using Multimedia function, the status of the battery is changeable.

# GETTING STARTED

## Installing the SIM card and battery

Make sure the power is off before you remove the battery.

### 1. Remove the battery.

Press the button to release the battery, then slide the battery down till it stops. Now lift the battery from its compartment.

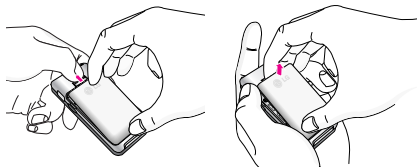

### Note

Removing the battery from the phone when the power is on may cause the phone to malfunction.

### 2. Install the SIM card.

Insert the SIM card into the holder. Slide the SIM card into the SIM card holder. Make sure that the SIM card is inserted properly and that the gold contact area on the card is facing downwards. To remove the SIM card, press down lightly and pull it in the reverse direction.

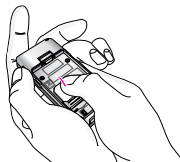

To insert the SIM card

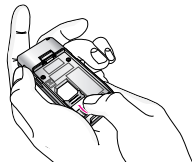

To remove the SIM card

### Caution!

The metal contact of the SIM card can be easily damaged by scratches. Pay special attention to the SIM card while handling. Follow the instructions supplied with the SIM card.

# GETTING STARTED

## 3. Install the battery.

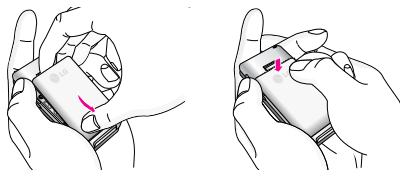

## Charging the Battery

To connect the mains adapter to the phone, you must have installed the battery.

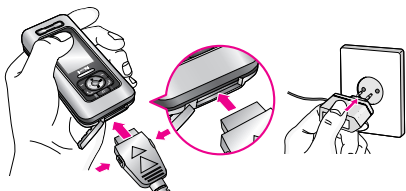

1. With the arrow facing you as shown in the diagram push the plug on the battery adapter into the socket on the bottom of the phone until it clicks into place.
2. Connect the other end of the mains adapter to the mains socket. Only use the charger included in the box.
3. The moving bars of battery icon will stop after charging is complete.

### Caution

- Do not force the connector as this may damage the phone and/or the charger.
- If you use the battery pack charger out of your own country, use an attachment plug adapter for the proper configuration.
- Do not remove your battery or the SIM card while charging.

## Warning

- Unplug the power cord and charger during lightning storms to avoid electric shock or fire.
- Make sure that no sharp-edged items such as animal teeth or nails come into contact with the battery. There is a risk of this causing a fire.
- Do not place or answer calls while charging the phone as it may short-circuit the phone and/or cause electric shock or fire.

## Disconnecting the adapter

Disconnect the travel adapter from the phone by pressing its side buttons as shown in the diagram.

1. When charging is finished, the moving bars of the battery icon stop and 'Full' is displayed on the screen.
2. Unplug the adapter from the power outlet. Disconnect the adapter from the phone by pressing the grey tabs on both sides of the connector and pull the connector out.



## Note

- Ensure the battery is fully charged before using the phone for the first time.
- Do not remove the battery or SIM card while charging.
- In the case the battery is not properly charged, please turn the phone off and on using the power key. Then detach and reattach the battery, and recharge the phone.

# GETTING STARTED

## Turning your phone on and off

### Turning your phone ON

1. Install a battery to the handset and connect the phone to an external power source such as the travel adapter, cigarette lighter adapter or hands-free car kit. Or install a charged battery pack to the handset.
2. Press and hold  for a few seconds until the LCD screen is turned on.
3. Depending on the status of the **PIN code request** setting you may need to enter your PIN code.

### Turning your phone OFF

1. Press and hold  for a few seconds until the LCD screen is turned off.

## Access codes

You can use the access codes described in this section to avoid unauthorised use of your phone. The access codes (except PUK and PUK2 codes) can be changed by using the **Change codes** feature [Menu 7-4-6].

### PIN code (4 to 8 digits)

The PIN (Personal Identification Number) code protects your SIM card against unauthorised use. The PIN code is usually supplied with the SIM card. When the **PIN code request** is set to **Enable**, your phone will request the PIN code every time the phone is switched on. When the **PIN code request** is set to **Disable**, your phone connects to the network directly without the PIN code.

### PIN2 code (4 to 8 digits)

The PIN2 code, supplied with some SIM cards, is required to access functions such as **Advice of Call Charge** and **Fixed dial number**. These functions are only available if supported by your SIM card. Check with your network operator for further information.

### PUK code (4 to 8 digits)

The PUK (PIN Unblocking Key) code is required to unlock a PIN blocked phone. The PUK code may be supplied with the SIM card. If not, contact your network operator for the code. If you lose the code, also contact your network operator.

### PUK2 code (4 to 8 digits)

The PUK2 code, supplied with some SIM cards, is required to change a blocked PIN2 code. If you lose the code, please contact your network operator.

### Security code (4 to 8 digits)

The security code protects the unauthorised use of your phone. The default security code is set to '0000' and the security code is required to delete all phone entries and to activate the **Reset settings** menu. Also, the security code is required to enable or disable the phone lock function to prevent unauthorised use of the phone. The security code default setting can be modified from the **Security settings** menu.

### Barring password

The barring password is required when you use the **Call barring** function. You can obtain the password from your network operator when you subscribe to this function.

# GENERAL FUNCTIONS

## Making and answering calls

### Making a call

1. Make sure your phone is switched on.
2. Enter a phone number, including the area code.
  - Press and hold the clear key (☒) to erase the entire number.
3. Press the send key (☎) to call the number.
4. To end the call, press the end key (☎) or the right soft key.

### Making a call from the call history list

1. In standby mode, press the send key (☎), and the latest incoming, outgoing and missed phone numbers will be displayed.
2. Select the desired number by using the up/down navigation keys.
3. Press ☎ to call the number.

### Making an international call

1. Press and hold the ☎ key for the international prefix. The '+' character automatically selects the international access code.
2. Enter the country code, area code, and the phone number.
3. Press ☎ to call the number.

### Ending a call

When you have finished your call, press the end (☎) key.

### Making a call from the phonebook

You can save the names and phone numbers dialed regularly in Contacts. You can save them to the SIM card and/or phone memory. You can dial a number by simply looking up the desired name in the phonebook and pressing the (☎) key.

## Adjusting the volume

If you want to adjust the earpiece volume during a call, use the side keys (🔊). Press the up side key to increase and down side key to decrease the volume.

### Note

In standby mode with the phone open/closed, pressing the side keys adjusts the key tone volume.

## Answering a call

When you receive a call, the phone rings and the flashing phone icon appears on the screen. If the caller can be identified, the caller's phone number (or name/photo if saved in the phonebook) is displayed.

1. To answer an incoming call, open the phone.  
(When **Slide open** has been set as the answer mode. [Menu 7.3.2].)

### Note

If Press any key has been set as the answer mode any key press will answer a call except for the 📞 or the right soft key.

- To reject an incoming call, press and hold one of the side keys on the left side of the phone without opening the phone.
  - You can answer a call while using the address book or other menu features.
2. To end the call, close the phone or press the 📞 key.

### Manner mode (Quick)

You can activate the manner mode by pressing and holding down the 📞 key after opening the phone.

### Signal strength

You can check the strength of your signal by the signal indicator (📶) on the LCD screen of your phone. Signal strength can vary, particularly inside buildings. Moving near to a window may improve reception.

# GENERAL FUNCTIONS

## Entering text

You can enter alphanumeric characters by using the phone's keypad. For example, storing names in the phonebook, writing a message, creating a personal greeting.

The following text input methods are available in the phone.

### T9 mode

This mode lets you enter words with only one keystroke per letter. Each key on the keypad has more than one letter. The T9 mode automatically compares your keystrokes with an internal dictionary to determine the correct word, thus requiring far fewer keystrokes than the traditional ABC mode. This is sometimes known as predictive text.

### ABC mode

This mode lets you enter letters by pressing the key labelled with the required letter once, twice, three or four times until the letter is displayed.

## 123 mode (Number mode)

Type numbers using one keystroke per number. To change to 123 mode in a text entry field, press the  key until 123 mode is displayed.

## Changing the text input mode

1. When you are in a field that allows characters to be entered, you will notice the text input mode indicator in the top right corner of the LCD screen.
2. Change the text input mode by pressing . You can check the current text input mode in the top right corner of the LCD screen.

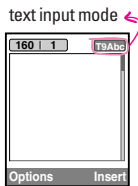

## Using the T9 mode

The T9 predictive text input mode lets you enter words easily with a minimum number of key presses. As you press each key, the phone begins to display the characters that it thinks you are typing based on the built-in dictionary.

You can also add new words in the dictionary. As new words are added, the word changes to reflect the most likely candidate from the dictionary. You can turn the T9 mode on or off, and change the T9 language by holding down the (⌘) key.

1. When you are in the T9 predictive text input mode, start entering a word by pressing keys (2) to (9). Press one key per letter.
  - The word changes as letters are typed. Ignore what's on the screen until the word is typed completely.
  - If the word is still incorrect after typing completely, press the down navigation key once or more to cycle through the other word options.

**Example:** Press (4) (6) (6) (3) to type **Good**.

Press (4) (6) (6) (3) [down navigation key] to type **Home**.

- If the desired word is missing from the word choice list, add it using the ABC mode.
- You can select the language of the T9 mode. Press the left soft key [Option], then select **T9 languages**. Select the desired language of T9

mode. You can also turn off the T9 mode by selecting **T9 off**. The default setting on the phone is T9 enabled mode.

2. Enter the whole word before editing or deleting any keystrokes.
3. Complete each word with a space by pressing the (0) key. To delete letters, press (C). Press and hold down (C) to erase entire words.

### Note



To exit from the text input mode without saving your input, press (⏏). The phone goes back to standby mode.

### Using the ABC mode

Use the (2) to (9) keys to enter your text.











1. Press the key labelled with the required letter:
  - Once for the first letter.
  - Twice for the second letter.
  - And so on.

# GENERAL FUNCTIONS

- To insert a space, press the  key once. To delete letters, press the  key. Press and hold down the  key to clear the whole display.

## Note

Refer to the table below for more information on the characters available using the alphanumeric keys.

Key	Characters in the order display	
	Upper Case	Lower Case
	., / ? ! - : ' " 1	., / ? ! - : ' " 1
	A B C 2	a b c 2
	D E F 3	d e f 3
	G H I 4	g h i 4
	J K L 5	j k l 5
	M N O 6	m n o 6
	P Q R S 7	p q r s 7
	T U V 8	t u v 8
	W X Y Z 9	w x y z 9
	Space 0	Space 0

## Using the 123 (Number) mode

The 123 mode enables you to enter numbers in a text message (a telephone number, for example).

Press the keys corresponding to the required digits before manually switching back to the appropriate text entry mode. You can quickly switch from letters to numbers by pressing and holding down the  key.

## In-call menu

Your phone provides a number of control functions that you can use during a call. To access these functions during a call, press the left soft key [Options].

## During a call

The menu displayed on the handset screen during a call is different to the default main menu displayed when in standby mode, and the options are described below.

## Making a second call

You can get a number you wish to dial from the phonebook to make a second call. Press the right soft key then select **Search**. To save the dialled number into the phonebook during a call, press the right soft key then select **Add new**.

## Switching between two calls

To switch between two calls, press the left soft key then select **Swap**.

## Answering an incoming call

To answer an incoming call when the handset is ringing, simply press  the key. The handset is also able to warn you of an incoming call while you are already on a call. A tone sounds in the earpiece, and the display will show that a second call is waiting.

This feature, known as **Call waiting**, is only available if your network supports it. For details of how to activate and deactivate it see **Call waiting** [Menu 7.3.4].

If **Call waiting** is activated, you can put the first call on hold and answer the second, by pressing  or by selecting the left soft key, then **Hold & Answer**. You can end the current call and answer the waiting call by selecting the left soft key and then **End & Answer**.

## Rejecting an incoming call

You can reject an incoming call without answering by simply pressing the  key.

During a call, you can reject an incoming call by pressing the left soft key [Menu] key and selecting the **Conference/Reject** or by pressing the .

## Muting the microphone

You can mute the microphone during a call by pressing the [Options] key then selecting **Mute on**. The handset can be unmuted by selecting **Mute off**. When the handset is muted, the caller cannot hear you, but you can still hear them.

# GENERAL FUNCTIONS

## Switching DTMF tones on during a call

To turn DTMF tones on during a call, press the left soft key, and then select **DTMF on**. DTMF tones can be turned off the same way. DTMF tones allow your phone to make use of an automated switchboard.

## Multiparty or conference calls

The multiparty or conference service provides you with the ability to have a simultaneous conversation with more than one caller, if your network operator supports this feature. A multiparty call can only be set up when you have one active call and one call on hold, both calls having been answered. Once a multiparty call is set up, calls can be added, disconnected or separated (that is, removed from the multiparty call but still connected to you) by the person who set up the multiparty call. These options are all available from the In-Call menu. The maximum callers in a multiparty call are five. Once started, you are in control of the multiparty call, and only you can add callers to the multiparty call.

## Making a second call

You can make a second call while currently on a call. Enter the second number and press the  key. When the second call is connected, the first call is automatically placed on hold. You can swap between calls by pressing the left soft key then selecting **Swap**.

## Setting up a conference call

Place one call on hold and while the active call is on, press the left soft key and then select the **Conference/Join all**.

## Putting a conference call on hold

Press the left soft key, then select the **Conference/Hold all**.

## Activate the conference call on hold

Press the left soft key, then select the **Conference/Join all**.

### Adding calls to the conference call

To add a call to an existing conference call, press the left soft key, then select the **Conference/Join all**.

### Displaying callers in a conference call

To scroll through the numbers of the callers who make up a conference call on the handset screen, use the up/down navigation keys.

### Taking a private call during a conference call

To have a private call with one caller from a conference call, display the number of the caller you wish to talk to on the screen, then press the left soft key. Select the **Conference/Private** to put all the other callers on hold.

### Ending a conference call

The currently displayed caller from a conference call can be disconnected by pressing the  key. To end a conference call, press the left soft key, then select the **Conference/End multiparty**.

After pressing the left soft key, selecting **Conference/End all** will end all the active and on-hold calls.

# MENU TREE



## 1 PROFILES

- 1 Vibrate only
- 2 Silent
- 3 General
- 4 Loud
- 5 Headset



## 2 CALL REGISTER

- 1 Missed calls
- 2 Received calls
- 3 Dialed calls
- 4 Delete recent calls
- 5 Call charges
- 6 GPRS information



## 3 TOOLS

- 1 Alarm clock
- 2 Bluetooth
- 3 Calculator
- 4 Unit converter
- 5 World time
- 6 Answering phone
- 7 Modem



## 4 ORGANISER

- 1 Contacts
- 2 Calendar
- 3 Memo
- 4 Calendar settings



## 5 MESSAGES

- 1 New message
- 2 Inbox
- 3 Outbox
- 4 Drafts
- 5 Listen to voice mail
- 6 Info message
- 7 Templates
- 8 Settings



## 6 MULTIMEDIA

- 1 MP3
- 2 Camera
- 3 Video camera
- 4 My photos
- 5 My videos
- 6 Voice Recorder
- 7 Settings



## 7 SETTINGS

- 1 Date & Time
- 2 Phone settings
- 3 Call settings
- 4 Security settings
- 5 Network settings
- 6 GPRS setting
- 7 Reset settings
- 8 Memory status



## 8 SERVICE

- 1 Internet
- 2 SIM service



## 9 DOWNLOADS

- 1 Games & Apps
- 2 Images
- 3 Sounds
- 4 File Storage

# SELECTING FUNCTIONS AND OPTIONS

Your phone offers a set of functions that allow you to customise the phone. These functions are arranged in the menus and sub-menus, accessed via the two soft keys marked [Menu] and [Names]. Each menu and sub-menu lets you view and alter the settings of a particular function.

The role of the soft keys vary according to the current context or the label on the bottom line of the screen just above each key indicates its current role.

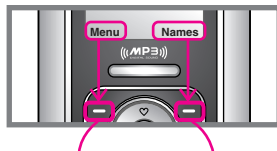

Press the left soft key  
to access the  
available menu.

Press the right soft key  
to access the  
available Names.

# PROFILES

In Profiles, you can adjust and customise the phone tones for different events, environments, or caller groups.

There are five preset profiles: **Vibrate only**, **Silent**, **General**, **Loud** and **Headset**.

Each profile can be personalised. Press the left soft key [Menu] and select Profiles using up/down navigation keys.

## Activate

### Menu 1.x.1

1. A list of profiles is displayed.
2. In the **Profiles** list, scroll to the profile you want to activate and press the left soft key [OK] or OK key.
3. Then, select **Activate**.

## Personalise

### Menu 1.x.2

Scroll to the desired profile in the Profile list. After pressing the left soft key [OK] or the OK key, select **Personalise**. The profile setting option opens. Set the options as required.

- **Call alert type:** Set the alert type for incoming calls.
- **Ring tone:** Select the desired ring tone from the list.
- **Ring volume:** Set the volume of the ringing tone.

## Note

To protect the sense of hearing while Slide open, maximum volume level is 3.

- **Message alert type:** Set the alert type for messages.
- **Message tone:** Select the alert tone for messages.
- **Keypad tone:** Select the desired keypad tone.
- **Keypad volume:** Set the volume of keypad tone.
- **Slide tone:** Allows to set the slide tone for adjusting environment.
- **Effect sound volume:** Set the volume of effect sound.

# PROFILES

- **Power on/off volume:** Set the volume of the ringing tone when switching the phone on/off.
- **Auto answer:** This function will be activated only when your phone is connected to the headset.
  - **Off:** The phone will not answer automatically.
  - **After 5 secs:** After 5 seconds, the phone will answer automatically.
  - **After 10 secs:** After 10 seconds, the phone will answer automatically.



## Rename

### Menu 1.x.3

You can rename a profile and give it any name you want.

#### Note

**Vibrate only, Silent and Headset** profiles cannot be renamed.

1. To change the name of a profile, scroll to the profile in the profile list and after pressing the left soft key  or the OK key, select **Rename**.
2. Key in the desired name and press the OK key or the left soft key  [OK].

# CALL REGISTER

You can check the record of missed, received, and dialled calls only if the network supports the Calling Line Identification (CLI) within the service area.

The number and name (if available) are displayed together with the date and time at which the call was made. You can also view call times.

## Missed calls

Menu 2.1

This option lets you view the last 10 unanswered calls. You can also:

- View the number if available and call it, or save it in the phonebook
- Enter a new name for the number and save both in the phonebook
- Send a message to this number
- Delete the call from the list

## Received calls

Menu 2.2

This option lets you view the last 10 incoming calls.

You can also:

- View the number if available and call it, or save it in the phonebook
- Enter a new name for the number and save both in the phonebook
- Send a message to this number
- Delete the call from the list

## Dialled calls

Menu 2.3

This option lets you view the last 20 outgoing calls (called or attempted).

You can also:

- View the number if available and call it or save it in the phonebook
- Enter new name for the number and save both in the phonebook
- Send a message to this number
- Delete the call from the list

# CALL REGISTER

## Delete recent calls

Menu 2.4

Allows you to delete **Missed calls** and **Received calls** lists. You can delete **Dialled calls** and **All calls** lists at one time.

## Call charges

Menu 2.5

### Call duration

Menu 2.5.1

Allows you to view the duration of your incoming and outgoing calls. You can also reset the call times. The following timers are available:

- **Last call:** Length of the last call.
- **All calls:** Total length of all calls made and incoming calls since the timer was last reset.
- **Received calls:** Length of the incoming calls.
- **Dialled calls:** Length of the outgoing calls.
- **Reset all:** Allows you to reset the timers of all calls by pressing the left soft key  [Yes].

## Call costs

Menu 2.5.2

Allows you to check the cost of your last call, all calls, remaining and reset the cost. To reset the cost, you need to know your PIN2 code.

## Settings (SIM Dependent)

Menu 2.5.3

- **Set tariff:** You can set the currency type and the unit price. Contact your service providers to obtain charging unit prices. To select the currency or unit in this menu, you need the PIN2 code.
- **Set credit:** This network allows you to limit the cost of your calls by selected charging units. If you select **Read**, the number of remaining unit is shown. If you select **Change**, you can change your change limit.
- **Auto display:** This network service allows you to see automatically the cost of your last calls. If set to **On**, you can see the last cost when the call is released.

## GPRS information

Menu 2.6

You can check the amount of data transferred over the network through the GPRS information option. In addition, you can also view how much time you are online.

### Call duration

Menu 2.6.1

You can check the duration of **Last call** and **All calls**. You can also reset the call timers.

### Data volumes

Menu 2.6.2



You can check the **Sent (Last/All)**, **Received (Last/All)** or **All data volumes** and **Reset all**.

# TOOLS

## Alarm clock

Menu 3.1

You can set up to 5 alarm clocks to go off at a specified time.

1. Select **On** and enter the alarm time you want.
2. Select the repeat period: **Once, Mon~Fri, Mon~Sat, Everyday.**
3. Select the alarm tone you want and press  [OK].
4. Edit the alarm name and press  [OK].

## Bluetooth

Menu 3.2

Bluetooth enables compatible mobile devices, peripherals and computers that are in close proximity to communicate directly with each other without wires. This handset supports built-in Bluetooth connectivity, which makes it possible to connect them with compatible Bluetooth headsets, computer applications and so on.

When you receive data from another Bluetooth device, the phone requests for a confirmation. After confirming the transfer, the file will be copied in your phone.

Depending on the file type, it will be stored in the following folders:

- **MP3:** MP3 folder (Menu 6.1.2)
- **Video (.3GP):** video folder (Menu 6.5)
- **Phonebook contacts (.VCF):** Phonebook (Menu 4.1.1)
- **Other files:** File storage folder (Menu 9.4)

### Note

- Due to a compatibility problem, some devices may not support this function.
- Supported Bluetooth software (Bluetooth stacks) for DUN :
  - WIDCOMM Bluetooth for Windows 1.4 and 3.0

## Paired devices

Menu 3.2.1

You can view all devices which are compatible with your Bluetooth phone.

## Handsfree devices

Menu 3.2.2

You can view the list of handsfree devices which are compatible with your Bluetooth phone.

## Settings

### Menu 3.2.3

You can register a new device which is compatible with Bluetooth. If you already have added the device, you can connect to it after entering a password (usually 0000).

## Calculator

### Menu 3.3

This contains the standard functions such as  $+$ ,  $-$ ,  $\times$ ,  $\div$ : **Addition, Subtraction, Multiplication, and Division.**

Furthermore, you can use the various function of calculator such as  $\pm$ , **sin, cos, tan, log, in, exp, sqrt.**

1. Input the numbers by pressing numeric keys.
2. Use a navigation key to select a sign for calculation.
3. Then input the numbers.
4. Press  $\bigcirc$  key to view the result.
5. To input the decimal number, press  $\boxed{*\circ.}$  key. If you press  $\boxed{\#*}$  key, you can enter ( ).
6. To end Calculator, press the right soft key  $\boxed{\leftarrow}$  [Back].

## Note

Use  $\boxed{C}$  key to erase any numbers or signs. If you press  $\boxed{*o}$  key, you can input a minus number. In addition, press  $\boxed{\#*}$  key, you can input a decimal number.

## Unit converter

### Menu 3.4



This converts any measurement into a unit you want. There are 9 types that can be converted into units: **Currency, Surface, Length, Weight, Temperature, Volume, Velocity, Shoes and Clothes.**

1. You can select one of four unit types by pressing  $\boxed{\leftarrow}$  [Select] key.
2. Select the unit you want to convert by pressing  $\boxed{\leftarrow}$  and  $\boxed{\leftarrow}$ . It's impossible to input “-” symbol in unit converter.
3. Select the standard value by using  $\boxed{\leftarrow}$ ,  $\boxed{\leftarrow}$ .

## World time

Menu 3.5

You can view clocks of the world's major cities.

1. Select the city belonged to the time zone by pressing  ,  key.
2. You can set the current time to the city time you select by pressing the left soft key  [Set].

## Answering phone

Menu 3.6

Allow you to set your phone into automatic answering mode for adjusting environment.

### General

Menu 3.6.1

You can adjust the answering phone mode as General.

### Meeting

Menu 3.6.2

You can adjust the answering phone mode as Meeting.

## Driving

Menu 3.6.3

You can adjust the answering phone mode as Driving.

## User defined 1, 2

Menu 3.6.4/5

You can personalize answering phone mode, as you want by recording your voice.

### The submenus

- **Activate**  
Allows to Activate answering phone mode, which you selected.
- **Listen to voice guide**  
Allow you to listen to current voice guide, which you selected.
- **Record new voice guide**  
Allow you to record new voice guide for 15 seconds when you select User defined menu.

## Recorded messages

Menu 3.6.6

It shows the list of recorded messages including recorder's name and recorded time at the bottom of the screen.

- **Playback:** You can listen the recorded voice messages.
- **Delete:** You can delete the listened voice messages.
- **Call:** You can call back to the caller who leave voice message by using this function.
- **Save:** You can save phone number from the recorded voice messages.
- **Write text message:** You can send a short text message to the caller who leave voice message.

## Ringing time

Menu 3.6.7

Allow you to set your phone when the answering mode will be activated.

- **After 3 Secs:** After 3 Seconds your phone will be activated to answering phone mode.
- **After 5 Secs:** After 5 Seconds your phone will be activated to answering phone mode.
- **After 10 Secs:** After 10 Seconds your phone will be activated to answering phone mode.

## Modem

Menu 3.7

You can access the network services through Modem. If you want to use PCsync, Contents banks, Internet Cube, you should access the menu and activate the modem and then plug in the USB cable.

# ORGANISER

## Names

Menu 4.1

### Note

In standby mode, press right soft key  [Names] to access directly.

## Search (Calling from phonebook)

Menu 4.1.1

1. Select **Search** by press the left soft key  [Select] or [OK].

### Note

Instant searching is available by inputting the initial letter of the name you want to search.

2. If you want to edit, delete or copy an entry, select the left soft key  [Options]. The following menu will be displayed.
  - **Edit:** You can edit the name, number, group, character and picture by using the navigation key.









- **Write text/multimedia message:** After you have found the number you want, you can send a text/multimedia message to the selected number.
- **Send via Bluetooth:** You can send the data of phone book to devices which is compatible with Bluetooth through Bluetooth.
- **Copy:** You can copy an entry from SIM to phone or from phone to SIM.
- **Main number:** You can select the one out of mobile, home, office that you often use. After you set this, the main number will be displayed first, when you search.
- **Delete:** You can delete an entry.

## Add new

Menu 4.1.2

You can add phonebook entry by using this function. Phone memory capacity is 1000 entries. SIM card memory capacity depends on the service provider. The number of characters you can save in the SIM card is a SIM dependent feature.

1. Select **Add new** by pressing the left soft key  [Select] or [OK].

2. Select the memory you want to save to: **SIM** or **Phone**. If you set to Phone, you need to select which number you want as Main number.
  - a. Press  [OK] to input a name.
  - b. Press  [Save], then you can input a number.
  - c. Press  [Save].
  - d. You can set a group for the entry by pressing  , .
  - e. You can set a character and a picture for the entry by pressing  ,  ,  , .



### Caller groups Menu 4.1.3



You can add up to 20 members per group, with up to a maximum of 7 groups in total.

- **Member list:** Shows the group members you have selected.
- **Group ring tone:** Allows you to specify ring tone for the group members' call.
- **Group icon:** Allows you to select the icon dependent on Group.
- **Add member:** You can add group members. Each group should not exceed 20 members.



- **Remove member:** You can remove the member from the Group member list. But the name and the number will remain in the phonebook.
- **Rename:** You can change a group name.

### Speed dial Menu 4.1.4



Assign contacts to any of the keys  to . You can then call that contact by pressing the corresponding number key.

1. Open the phonebook first by pressing the Right soft key  [Names] in standby mode.
2. Scroll to **Speed dial**, then press the left soft key  [OK].
3. If you want to add Speed dial, select **(empty)**. Then, you can search the name in phonebook.
4. After assigning the number as speed dial, you can change and delete the entry. You can also make a call or send a message to this number.

### Settings Menu 4.1.5

1. Press the right soft  [Names] in standby mode.
2. Scroll to Settings, then press the left soft key  [OK].

# ORGANISER

- **Set memory:** Scroll to highlight **Set memory**, and then press the left soft key  [OK].
  - If you select **Variable**, when adding entry, the phone will ask whether you wish to store on the sim or phone.
  - If you select **SIM or Phone**, the phone will store an entry to SIM or phone.
- **View options:** Scroll to highlight **View options**, and then press the left soft key  [OK].
  - **Name only:** Set the phonebook list by displaying the name only.
  - **With pictures:** Set the phonebook list with the information of character and picture.
  - **Name & number:** Set the phonebook list by displaying the name and number.

## Copy all

### Menu 4.1.6

You can copy/move entries from SIM card memory to Phone memory and vice versa.

1. Open the Phonebook first by pressing the right soft key  [Names] in standby mode.





2. Scroll to **Copy all**, and then press the left soft key  [OK] to enter this menu.

- **SIM to Phone:** You can copy/move the entries from SIM Card to Phone memory.
  - **Phone to SIM:** You can copy/move the entries from Phone memory to SIM Card.
3. You can see the following submenus.
    - **Keep original:** When copying, the Original Dial Number is kept.
    - **Delete original:** When copying, the Original Dial Number is erased.

## Delete all

### Menu 4.1.7

You can delete all entries in the SIM and Phone. This function requires the Security code.





1. Press the right soft key  [Names] in standby mode and select Delete all, press  [OK].
2. Highlight the memory you wish to erase, and then press the left soft key  [OK].
3. Enter the security code and press the left soft key  [OK] or the right soft key  [Back].

## Information

### Menu 4.1.8



#### • Service dial number

Use this function to access a particular list of services provided by your network operator (if supported by the SIM card).

1. Open the phonebook first by pressing the right soft key  [Names] in standby mode and select **Information**.
2. Scroll to **Service dial number**, then press the left soft key  [OK] to enter.
3. The names of the available services will be shown.
4. Use  and  to select a service. Press  [Send].

#### • Memory status

This feature allows you to see how many entries are in use, or free in your phonebook.

1. Open the phonebook first by pressing the right soft key  [Names] in standby mode. Select **Information** by pressing the left soft key  [OK].
2. Scroll to **Memory status**, then press the left soft key  [OK].

#### • Own number (SIM dependent)









You can check and save your own number in the SIM card.

## Calendar

### Menu 4.2

When you enter this menu a Calendar will be displayed. The month and year are shown at the top of the screen. Whenever you change the date under the Settings menu, the calendar will update automatically. The current date will be highlighted in green and any schedule or memos will be indicated with a red triangle at the top left hand corner of the corresponding square. An audible alarm can be set for memo's and reminders.

To change the day, month, and year.

Key	Description
 	Yearly
 	Monthly
 	Weekly
 	Daily

# ORGANISER

In the scheduler mode, press left soft key  [Options] as follows;

## Add new Menu 4.2.1

Allows you to add a new schedule for the chosen day. Input the subject and then press the left soft key  [OK].

## View daily schedules Menu 4.2.2

You can refer to a detailed schedule, that is the whole contents of the schedule configured by you.

## Delete past Menu 4.2.3

You can delete the past schedule that is no longer required.

## Delete all Menu 4.2.4

You can delete all notes.



## Go to date Menu 4.2.5

You can go to the chosen date directly.

## Set alarm tone Menu 4.2.6

You can set the alarm tone.

## Memo Menu 4.3

1. Select the Memo by pressing the left soft key  [OK].
2. If the entry is empty, add new by pressing the left soft key  [Add].
3. Input the memo and then press the left soft key  [OK].

### Note

If you want to change the text input mode, press the  in order.

## Calendar settings Menu 4.4

You can choose a type of calendar (A.D, Hijriya or Farsi) by using this function.

Press the Menu key () and select Messages using navigation keys.

## New message



Menu 5.1

### Write text message

Menu 5.1.1

Your phone receives voice mail notification messages and Short Message Service (SMS) messages.

Voice mail and SMS are network services. Please contact your network operator for more information.

When the  icon appears, you have received a new voice mail. When the icon  appears, you have received a new text message. If the message memory is full, a message is displayed, the  icon flashes and you cannot receive any new messages. Use the Delete option in the Inbox menu to delete obsolete messages.

Once there is space in the message memory, any undelivered SMS messages will be received (provided sufficient space is available).

1. Key in your message. For details on how to enter text, refer to page 24 through 26 (Entering Text).
2. After you complete the message, to select the required option, press the left soft key [Options].

The following options are available.

- **Send:** Enter the number or select the number from the phonebook or the recent numbers. You can send a message up to 6 phone numbers at a time. Press the left soft key [Options]. The following options will be displayed.
  1. Send (It only shows after a phone number is entered)
  2. Recent numbers
  3. Search
- **Save to drafts:** Allows you to save the message so that it can be sent later.
- **Font:** Sets the font size and style.
- **Colour:** You can also set colour of the text (foreground) and the background.
- **Alignment:** You can set the position of the message – Right, Centre or Left.
- **Add T9 dictionary:** You can add your own words. This menu will only be shown when the edit mode has been set to T9ABC/T9Abc/T9abc.
- **T9 languages:** Select the desired language for T9 input mode. You can also deactivate the T9 input mode by selecting 'T9 off'.

# MESSAGES

- **Exit:** If you select this whilst writing a message, you will be taken back to the message menu. Also the written message will not have been saved.
3. You can also send attachments with the message by pressing the right soft key [Insert], while you're entering a message.
- **Images:** You can send and receive text messages that contain pictures, known as 'picture messages'. Several preset pictures are available in the phone and they can be replaced with new ones received from other sources.
  - **Sounds:** If available, you can attach a sound available for a short message.
  - **Text templates:** You can use text templates already set in the phone.
  - **Contacts:** You can add phone numbers in the message.
  - **Symbol:** You can attach special characters.
  - **My business card:** You can attach your name card.

## Write multimedia message Menu 5.1.2

A multimedia message can contain text, images, and/or sound clips. This feature can be used only if it is supported by your network operator or service provider. Only devices that offer compatible multimedia message or e-mail features can receive and send multimedia messages.

1. Key in the multimedia message. Using the right soft key, you can input symbols and numbers, or use T9 input mode. After the multimedia message input, press the left soft key [OK].
2. Add an image and/or sound. You can move to the next section using the up/down navigation.
3. You can add a slide by option menu using the left soft key. If press the left key and select "Add slide" from the option menu, you can add the new slide.
4. Press the left soft key [Options]. The following options are available.
  - **Send:** Supports multiple numbers and email addresses.
  - **Preview:** Displays the multimedia message you wish to send.

- **Save:** Saves the multimedia message in drafts or as a template.
- **Add slide:** Adds a slide before or after the current slide.
- **Move to slide:** Moves to the next or previous slide.
- **Delete slide:** Deletes the selected slide.
- **Set slide format**
  - **Set timer:** You can set the timer for slide, text, picture and sound.
  - **Swap text and picture:** You can switch the position of picture and text of the message.
- **Add T9 dictionary:** You can add your own word. This menu will only be shown when the edit mode has been set to T9ABC/T9Abc/T9abc.
- **T9 languages:** Select the language for T9 input mode. You can also deactivate the T9 input mode by selecting 'T9 off'.
- **Exit:** If you select this whilst writing a message, you will be taken back to the message menu. Also the written message will not have been saved.









5. Press the right soft key [Insert]. You can insert a symbol, photo, or create a new photo, sound, new sound, template, my Business card and contacts.

## Inbox

### Menu 5.2

You will be alerted when you have received messages. They will be stored in the Inbox.

In the Inbox, you can identify each message by icons. For detail, see the icon directive.

Icon	Icon directive
	Multimedia message
	Short message
	SIM message
	Read multimedia message
	Read text message
	Push message
	Read push message
	Notified multimedia message

# MESSAGES

If the phone shows 'No space for SIM message', you only have to delete the SIM messages from the Inbox. If the phone displays 'No space for message', you will then need to delete messages, media or applications to free up space.

## SIM message

SIM message means that the message is exceptionally stored in the SIM card. You can move this message to the phone.

When you are notified that you have received a multimedia message, you have to wait for the message to be downloaded before you can view it.

To read a message, select one of the messages by pressing the left soft key .

- **View:** You can view the received messages.
- **Delete:** You can delete the current message.
- **Reply:** You can reply to the sender.
- **Forward:** You can forward the selected message to another party.
- **Return call:** You can call back to the sender.

- **Information:** You can view information about received messages; Sender's address, Subject (only for Multimedia message), Message date & time, Message type, Message size.
- **Delete all:** You can delete all messages.

## Specific MMS options

- **Repeat:** Allows you to repeat reproduction of the selected multimedia message.
- **Receive:** (for multimedia message notification only). Multimedia messages, unlike text messages, must be downloaded from the server automatically or manually. The network initially sends multimedia message notification: If the Auto retrieve option is off or an error has occurred, receipt must be confirmed by selecting [Receive]. If the Auto retrieve option is on, the message is automatically downloaded after receipt of notification.

## Specific download message options







- **Information:** Shows the content of the downloaded messages.

- **Load:** Launches the WAP connection to the URL contained in the download message. The phone must be configured for WAP services to download messages.

## Outbox

### Menu 5.3

You can see the sent and unsent messages here. For sent messages, you can see the delivery status. The browsing is same as that for the inbox message.

Icon	Icon directive
	MMS sent
	MMS unsent
	MMS delivery confirmed
	SMS sent
	SMS unsent
	SMS delivery confirmed

### When you already sent the message:

- **View:** You can view the sent messages.
- **Forward:** You can forward the current message to other recipients.

- **Delete:** You can delete the current message.
- **Information:** You can view information about outbox messages; Recipient's address, Subject (only for Multimedia message), Message date & time, Message type, Message size.
- **Delete all:** You can delete all messages in the outbox.

### When you didn't send the message:

- **View:** You can view messages you didn't.
- **Delete:** You can delete the current message.
- **Send:** You can send the message.
- **Information:** You can view information about outbox
- **Send all:** You can send all the messages that have not been sent.
- **Delete all:** You can delete all messages that have not been sent.

## Drafts

### Menu 5.4

Using this menu, you can preset up to five multimedia messages that you use most frequently.

# MESSAGES

This menu shows the preset multimedia message list. The following options are available.

- **View:** You can see the multimedia messages.
- **Edit:** Allows you to modify the chosen message.
- **Delete:** Deletes the message you choose.
- **Information:** To view the information of the message.
- **Delete all:** Deletes all of the messages in the folder.

## Listen to voice mail

Menu 5.5

This menu provides you with a quick way of accessing your voice mailbox (if provided by your network). Before using this feature, you must enter the voice server number obtained from your network operator.

When new voice message is received, the  symbol will be displayed on the screen. Please check with your network provider for details of their service in order to configure the handset correctly.

## Info message

Menu 5.6

### (Dependant to network and subscription)

Info service messages are text messages sent by the network to mobile phone users. They provide general information such as weather reports, traffic news, taxis, pharmacies, and stock prices. When you receive an info service message, a popup message will indicate a new message receipt or the info service message will be displayed directly. In standby mode, the following options are available when viewing info service messages.

### Read

Menu 5.6.1

When you have received broadcast messages and select **Read** to view the message, it will be displayed on the screen.

### Topics

Menu 5.6.2

To create new topics, press the left soft key [Option] then select **Add new**. If you already have topics, you can deactivate, edit, or delete them by using the left soft key [Options].

## Templates

Menu 5.7

There are pre-defined messages in the list. You can view and edit the template messages or create new messages. Two types of templates are available: Text and Multimedia.

### Text templates

Menu 5.7.1

- Please call me back.
- I'm late. I will be there at
- Where are you now?
- I am on the way.
- Top urgent. Please contact.
- I love you.

The following options are available.

- **View:** Views the selected message.
- **Delete:** Deletes the template.
- **Add new:** Uses this to create new template.

- **Write message:** To send via Text message or Multimedia message.
- **Edit:** Use this to edit the selected template.
- **Delete all:** Deletes all templates.

### Multimedia templates

Menu 5.7.2

You can use the following options.

- **View:** Views the selected message.
- **Delete:** Deletes the template.
- **Add new:** Uses this to create new template.
- **Write Message:** To send via Text message or Multimedia message.
- **Edit:** Use this to edit the selected template.
- **Delete all:** Deletes all templates.

### My business card

Menu 5.7.3

This option helps you to make your own name card. Key in the name, mobile phone number, office number, Fax number, and E-mail address.

# MESSAGES

## Settings

Menu 5.8

### Text message

Menu 5.8.1

- **Message types:** Text, Voice, Fax, Natl. paging, X.400, Email, ERMES

Usually, the type of message is set to **Text**. You can convert your text into alternative formats. Contact your service provider for the availability of this function.

- **Validity period:** This network service allows you to set how long your text messages will be stored at the message centre.
- **Delivery report:** If you set to **Yes**, you can check whether your message is sent successfully.
- **Reply charging:** When a message is sent, it allows the recipients to reply and charge the cost of the reply to your telephone bill. This feature is not supported by some network operators.
- **SMS centre:** If you want to send the text message, you can receive the address of SMS centre through this menu.

## Multimedia message

Menu 5.8.2

- **Priority:** You can set the priority of the message you choose.
- **Validity period:** This network service allows you to set how long your multimedia messages will be stored at the message centre.
- **Delivery report:** If it is set to **Yes** in this menu, you can check whether your message is sent successfully.
- **Auto retrieve:** If you select **On**, you receive multimedia messages automatically. If you select **Off**, you receive only notification message in the inbox and then you can check this notification. If you select **Home network only**, you receive multimedia messages depends on Homenetwork.
- **Network settings:** If you select multimedia message server, you can set URL for multimedia message server.

- **Permitted message types**

**Personal:** Personal message.

**Advertisements:** Commercial message.

**Information:** Necessary information.

### Voice mailbox number Menu 5.8.3

You can receive the voicemail if your network service provider supports this feature. When a new voicemail has arrived, the symbol will be displayed on the screen. Please check with your network service provider for details of their service in order to configure the phone accordingly.

- **Home:** You can listen to voice mails by selecting Home.
- **Roaming:** Even when you are in abroad, you can listen to voice mails if a roaming service is supported.

### Info message Menu 5.8.4

- **Receive**

**Yes:** If you select this menu, your phone will receive Info service messages.

**No:** If you select this menu, your phone will not receive Info service messages any more.

- **Alert**

**Yes:** Your phone will beep when you have received Info service message numbers.

**No:** Your phone will not beep even though you have received info service messages.

- **Languages**

You can select the language you want by pressing [On/Off]. Then, the info service message will be shown in the language that you selected.

### Push messages Menu 5.8.5

You can set the option whether you will receive the message or not.

# MULTIMEDIA

## MP3

### Menu 6.1

The M6100 has an integrated MP3 player built-in. You can enjoy listening to MP3 music files on your phone memory using a compatible headset or via the internal loudspeaker.

#### Note

Because of the small dimension of the speaker, in some cases the audio could be distorted, especially at maximum volume and when there are lots of bass sounds. Therefore, we recommend you to use the stereo headset in order to appreciate the high quality of your music.

The music player supports:

- MPEG-1 Layer III, MPEG-2 Layer III, MPEG-2.5 Layer III Sampling frequency up from 8KHz to 48KHz. Bit rate up to 320Kbps, stereo.
- AAC: ADIF, ADTS formats (Sampling frequency from 8KHz to 48KHz)
- AAC+: V1 : (Bit rate 16~128Kbps)  
V2 : (Bit rate 16~48Kbps)  
(Sampling frequency from 8KHz to 48KHz)

- **MP4, M4A:** Sampling frequency up from 8KHz to 48KHz, Bit rate up to 320Kbps, stereo.
- **WMA:** Sampling frequency up from 8KHz to 48KHz, Bit rate up to 320Kbps, stereo.

#### Note

M6100 doesn't support the variable rate of MP3 and AAC file. Therefore, you can't change the file from VBR MP3 format to AAC.

You can transfer MP3 files from a compatible PC to the memory in your phone using the Mass Storage. when you connect the phone to a PC using the USB cable (supplied in the same package), you just try to connect to PC via USB cable. If you use on win98 SE, you have to install Mass storage drive for windows 98 on CD-ROM.

#### Note

- You should copy MP3 to my media\Music folder. If you copy another folder, you cannot see MP3 files.
- The PC should run Windows 98 SE, Windows ME, Windows 2000, Windows XP operating system.

## MP3 player

### Menu 6.1.1

1. Press MP3 menu, and then select MP3 player.
2. Press the left soft key  [Options] to access the following menus.
  - **View play list:** You can view the play list on listening to the music.
  - **Area repeat:** The special area part of the current music is repeated when you select ON of the menu.
  - **Set as ring tone:** This menu allows to set the MP3 file as a ring tone. You can also set it as a ring tone in Profile.
  - **Setting**
    - **Equalizer:** This menu helps you to adjust a variety of environment on listening to the music. This phone supports four preset menus. When you enter this menu, you can view current value of equalizer.
    - **Playmode:** This menu allows to set the play mode.
    - **Set shuffle:** You can listen to MP3 music all randomly.

- **Visual effect:** You can select the visual effect menus: Wave, Guitarist, Aqua. This menu allows to change the background of main LCD and sub LCD on playing MP3 file.

## Playlist

### Menu 6.1.2

This menu allows to view the whole play list. You can move the track by pressing the navigation key. In addition, if you select option menu, you can delete the file or view its information .

### Note

The copyright of music files can be protected in international treaties and national copyright laws. Therefore, it may be necessary to obtain a permission or a license to reproduce or copy music. In some countries national law prohibits private copying of copyrighted material. Before downloading or copying the file, please check the national legislation of the applicable country concerning the use of such material.

## Settings

### Menu 6.1.3

This menu allows to set the following items; Equalizer, Playmode, Set shuffle and Visual effect.

# MULTIMEDIA

## Camera

Menu 6.2

This application enables you to take a still picture. You can take a picture in your desired size, and use it for the contacts photo, home screen and other more general purposes. Once taken, a still image can be sent via Multimedia message.

Press the left soft key [Options] to display the following popup menu items.

- **Brightness:** Determines the brightness.
- **Size:** Determines the size of an image.
- **Timer:** Determines the delay time.
- **Quality:** Determines the quality of an image.
- **White Balance:** Allows you to change the settings according to the environment.
- **Album:** Shows the still images taken.
- **Exit:** To exit the Camera.
- **Mode:** Determines whether to take a single or multishot photo.
- **Effect:** Determines the special effect to the picture.

- **Flash:** Determines the flash operation.
- **Zoom:** Determines the zoom rate.

### Note

Frame shots are only available with the 128x160 pixel resolution.

## Video Camera

Menu 6.3

This application enables you to record a video clip. You can play and watch a saved video file while using this function. Once recorded, a video clip can be sent via Multimedia message.

Press the left soft key [Options] to display the following popup menu items.

- **Brightness:** Determines the brightness.
- **Size:** Determines the size of an image.
- **Timer:** Determines the delay time.
- **Quality:** Determines the quality of a video clip.
- **White Balance:** Allows you to change the settings according to the environment.

- **Record Time:** Determines the recording time.
- **Album:** Shows the video clips recorded.
- **Exit:** To exit the Video camera.
- **Effect:** Determines the special effect to the video clip.
- **Flash:** Determines the flash operation.
- **Zoom:** Determines the zoom rate.

## My Photos

Menu 6.4

You can view and send a picture. In addition, you can set the picture as a wallpaper.

### Options

- **Multi view:** You can view the maximum of 9 thumbnails in a screen.
- **Send via Bluetooth:** You can send a picture via Bluetooth.
- **Write multimedia messages:** You can send a picture via MMS.
- **Set as wallpaper:** You can set a picture as a wallpaper.

- **Slide show:** This menu allows you to view as a slide show automatically.
- **Delete:** You can delete a picture.
- **Edit title:** You can edit the title of picture.
- **Information:** You can view the information about Title, Size, Date and Time you've taken.

## My Videos

Menu 6.5

You can play and send a video.

### Options

- **Play:** Play the video
- **Send via Bluetooth:** You can send the video by bluetooth.
- **Rename:** You can edit the title of video.
- **Delete:** You can delete the video.
- **Delete All:** You can delete all the videos.
- **Information:** You can view the information of the video.

# MULTIMEDIA

## Voice Recorder



Menu 6.6

The voice memo feature you to record up to 10 voice messages and each memo is up to 20 Seconds.

### Record

Menu 6.6.1

You can record a voice memo in the Voice recorder menu.

1. Once recording has started, the message Recording and the remaining time is displayed.
2. If you want to finish recording, press the left soft key  [Save].
3. Key in Voice memo title, press the left soft key  [OK].

### View list

Menu 6.6.2

The phone shows voice memo list. You can Playback, Send via multimedia and Delete the recorded voice memo.

## Settings

Menu 6.7

### Camera

Menu 6.7.1



- **Auto save:** If you set On, the images will be saved automatically without displaying menu bar to save.
- **Delete all photos:** This menu allows to delete all photos after asking your confirmation.

### Video camera

Menu 6.7.2

- **Delete all videos:** This menu allows you to delete all the videos.

You can set the following menus for your convenience and preferences.

1. Press  [Menu] in standby mode.
2. Press  for direct access to enter Settings.

## Date & Time Menu 7.1

You can set functions relating to the date and time.

### Date Menu 7.1.1

- **Set Date:** You can enter the current date.
- **Date format:** You can set the Date format such as DD/MM/YYYY, MM/DD/YYYY, YYYY/MM/DD. (D: Day / M: Month / Y: Year)

### Time Menu 7.1.2

- **Set Time:** You can enter the current time.
- **Time format:** Your can set the time format between 24-hour and 12-hour.

## Phone settings Menu 7.2

You can set functions relating to the phone.

### Display settings Menu 7.2.1

- **Wallpaper:** You can select the background pictures in standby mode.

#### Default

You can select a picture or an animation of wallpaper by pressing  or .

#### My folder

You can select a picture or an animation as wallpaper.

- **Standby text:** If you select On, you can edit the text which is displayed in standby mode.
- **Backlight time:** You can set the light-up duration of the display.
- **Network name:** If you set ON, Network name (the name of service provider) will be appeared in Internal LCD.

# SETTINGS

## Theme settings

Menu 7.2.2

Allows you to choose from one of the preset themes.

## Language

Menu 7.2.3

You can change the language for the display texts in your phone. This change will also affect the Language Input mode.

## Call settings

Menu 7.3

You can set the menu relevant to a call by pressing  [OK] in the Setting menu.

## Call divert

Menu 7.3.1

The Call divert service allows you to divert incoming voice calls, fax calls, and data calls to another number. For details, contact your service provider.

- **All voice calls**

Diverts voice calls unconditionally.

- **If busy**

Diverts voice calls when the phone is in use.

- **If no reply**

Diverts voice calls which you do not answer.

- **If out of reach**

Diverts voice calls when the phone is switched off or out of coverage.

- **All data calls**

Diverts to a number with a PC connection unconditionally.

- **All fax calls**

Diverts to a number with a fax connection unconditionally.

- **Cancel all**

Cancels all call divert service.

## The submenus

Call divert menus have the submenus shown below.

- **Activate**

Activate the corresponding service.

- To voice mail centre**

Forwards to message centre. This function is not shown at All data calls and All fax calls menus.

- To other number**

Inputs the number for diverting.

- To favourite number**

You can check recent 5 diverted numbers.

- **Cancel**

Deactivate the corresponding service.

- **View status**

View the status of the corresponding service.

### Answer mode

Menu 7.3.2

- **Slide open**

If you select this menu, you can receive an incoming call by simply opening slide.

- **Any key**

If you select this menu, you can receive a call by pressing any key except  [End] key.

- **Send key only**

If you select this menu, you can receive a call by only pressing  [Send] key.

### Send my number Menu 7.3.3 (network and subscription dependent)

- **Set by network**

If you select this, you can send your phone number depending on two line service such as line 1 or line 2.

- **On**

You can send your phone number to another party. Your phone number will be shown on the receiver's phone.

- **Off**

Your phone number will not be shown.

# SETTINGS

## Call waiting (network dependent)

Menu 7.3.4

- **Activate**  
If you select Activate, you can accept a waiting (receiving) call.
- **Cancel**  
If you select Cancel, you cannot recognize the waiting (receiving) call.
- **View status**  
Shows the status of Call waiting.

## Minute minder

Menu 7.3.5

If you select **On**, you can check the call duration by a deep sound given every minute during a call.

## Auto redial

Menu 7.3.6

- **On**  
When this function is activated, the phone will automatically try to redial in the case of failure to connect a call.

- **Off**

Your phone will not make any attempts to redial when the original call has not connected.

## Security settings

Menu 7.4

### PIN code request

Menu 7.4.1

In this menu, you can set the phone to ask for the PIN code of your SIM card when the phone is switched on. If this function is activated, you'll be requested to enter the PIN code.

1. Select PIN code request in the security settings menu, and then press  [OK].
2. Set **On/Off**.
3. If you want to change the setting, you need to enter PIN code when you switch on the phone.
4. If you enter wrong PIN code more than 3 times, the phone will lock out. If the PIN is blocked, you will need to key in the PUK code.

5. You can enter your PUK code up to 10 times. If you put wrong PUK code more than 10 times, you can not unlock your phone. You will need to contact your service provider.

### Handset lock

Menu 7.4.2

You can use security code to avoid unauthorized use of the phone. Whenever you switch on the phone, the phone will request security code if you set phone lock to When switch on. If you set phone lock to When SIM changed, your phone will request security code only when you change your SIM card.

### Auto key lock timeout

Menu 7.4.3

This menu allows to set the time of Auto key lock.

### Call barring

Menu 7.4.4

The Call barring service prevents your phone from making or receiving certain category of calls. This function requires the call barring password. You can view the following submenus.

- **All outgoing calls**

The barring service for all outgoing calls.

- **Outgoing international**

The barring service for all outgoing international calls.

- **Outgoing international when roaming**

The barring service for all international outgoing calls except home network.

- **All incoming**

The barring service for all incoming calls.

- **Incoming when roaming**

The barring service for all incoming calls when roaming.

- **Cancel all**

You can cancel all barring services.

- **Change password**

You can change the password for Call Barring Service.

# SETTINGS

## The submenus:

- **Activate**  
Allows to request the network to set call restriction on.
- **Cancel**  
Set the selected call restriction off.
- **View status**  
View the status whether the calls are barred or not.

## Fixed dial number (SIM dependent) Menu 7.4.5

You can restrict your outgoing calls to selected phone numbers.

The numbers are protected by your PIN2 code.

- **Enable**  
You can restrict your outgoing calls to selected phone numbers.
- **Disable**  
You can cancel fixed dialling function.

- **Number list**

You can view the number list saved as Fixed dial number.

## Change codes Menu 7.4.6

PIN is an abbreviation of Personal Identification Number to prevent use by unauthorized person.

You can change the access codes: **PIN code**, **PIN2 code**, **Security code**.

1. If you want to change the Security code/PIN/PIN2 code input your original code, and then press  [OK].
2. Input new Security code/PIN/PIN2 code and verify them.

## Network settings Menu 7.5

You can select a network which will be registered either automatically or manually. Usually, the network selection is set to **Automatic**.

## Network selection

Menu 7.5.1

- **Automatic**

If you select Automatic mode, the phone will automatically search for and select a network for you. Once you have selected “Automatic”, the phone will be set to “Automatic” even though the power is off and on.

- **Manual**

The phone will find the list of available networks and show you them. Then you can select the network which you want to use if this network has a roaming agreement with your home network operator. The phone will let you select another network if the phone fails to access the selected network.

- **Preferred**

You can set a list of preferred networks that the phone will attempt to register with first, before attempting to register to any other networks. This list is set from the phone’s predefined list of known networks.

## Band selection

Menu 7.5.2

Use this to set the network band between two choices, GSM 900/1800 or GSM1900.

## GPRS SETTING

Menu 7.6

You can set GPRS service depending on various situations.

## Reset settings

Menu 7.7

You can initialize all default settings. You need the Security code to activate this function.

## Memory status

Menu 7.8

### Internal memory

Menu 7.8.1

This function shows the status of the user memory of the handset.

### Multimedia memory

Menu 7.8.2

This function shows the status of the multimedia memory of the handset.

# SERVICE

You can access various WAP (Wireless Application Protocol) services such as banking, news, weather reports and flight information. These services are specially designed for mobile phones and they are maintained by WAP service providers.

Check the availability of WAP services, pricing and tariffs with your network operator and/or the service provider whose service you wish to use. Service providers will also give you instructions on how to use their services.



Once connected, the homepage is displayed. The content depends on the service provider. To exit the browser at any time, press the (↶) key. The phone will return to the previous menu.

## Navigating with the WAP browser

You can surf the Internet using either the phone keys or the WAP browser menu.

## Using the phone keys

When surfing the Internet, the phone keys function differently to phone mode.

Key	Description
	Scrolls each line of the content area
	Returns to the previous page
	Selects options and confirms actions

## Using the WAP browser menu

There are various menu options available when surfing the Mobile Web.

### Note

The WAP browser menus may vary, depending on your browser version.

## Internet

Menu 8.1

### Home

Menu 8.1.1

Connects to a homepage. The homepage will be the site which is defined in the activated profile. It will be defined by the service provider if you have not defined it in the activated profile.

### Bookmarks

Menu 8.1.2



This menu allows you to store the URL of favourite web pages for easy access at a later time. Your phone has several pre-installed bookmarks.

These pre-installed bookmarks cannot be deleted.

#### To create a bookmark

1. Press the left soft key  [Options].
2. Select Add new and press the OK key.
3. After entering the desired URL and title, press the OK key.

#### Tip:

Use the "" key and "" key to enter symbols. To enter ".", press ".

After selecting a desired bookmark, the following options are available.

- **Connect:** Connects to the selected bookmark.
- **Add new:** Select this to create a new bookmark.
- **Edit:** You can edit the URL and/or the title of the selected bookmark.
- **Delete:** Deletes the selected bookmark.
- **Delete all:** Deletes all the bookmarks.

### Go to URL

Menu 8.1.3

You can connect directly to the site you want. After entering a specific URL, press the OK key.

## Settings

### Menu 8.1.4

#### Profiles

A profile is the network information used to connect to the Internet.

Each profile has submenus as follows:

- **Activate:** Activates the selected profile.
- **Settings:** Use this to edit and change WAP settings for the selected profile.
  - **Homepage:** This setting allows you to enter the address (URL) of a site you want to use as homepage. You do not need to type http:// at the front of each URL as the WAP Browser will automatically add it.
  - **Bearer:** You can set the bearer data service.
    - 1 Data
    - 2 GPRS
  - **Data settings:** Appears only if you select Data Settings as a Bearer/service.

**Dial number:** Enter the telephone number to dial to access your WAP gateway.

**User ID:** The users identity for your dial-up server (and NOT the WAP gateway).

**Password:** The password required by your dial-up server (and NOT the WAP gateway) to identify you.

**Call type:** Select the type of data call : Analogue of Digital (ISDN)

**Linger time:** You need to enter timeout period. After entering that, the WAP navigation service will be unavailable if any data is not input or transferred.

**Call speed:** The speed of your data connection ; 9600 or 14400.

- **GPRS settings:** The service settings are only available when GPRS is chosen as a bearer service.

**APN:** Input the APN of the GPRS.

**User ID:** The users identify for your APN server.

**Password:** The password required by your APN server.

- **Proxy settings**

**Proxy:** On/Off

**IP address:** Input the IP address of the Proxy server you access.

**Port:** Input the Proxy Port

### - DNS settings

**Primary server:** Input the IP address of the primary DNS server you access

**Secondary server:** Input the IP address of the secondary DNS server you access

- **Rename:** You can change the profile name.
- **Delete:** Deletes the selected profile from the list.
- **Add new:** You can add a new profile.

### Cache

Set a value whether a connection attempt is made through cache or not.

### Cookie

Check whether a cookie is used or not.

### Clear cache

Removes all context saved in cache.

### Clear cookie

Removes all context saved in cookie.

### Security

A list of the available certification is shown.

- **Authority:** You can see the list of authority certificates that have been stored in your phone.
- **Personal:** You can see the list of personal certificates that have been stored in your phone.

## SIM service (SIM dependent)

Menu 8.2

Your service provider can offer special applications through the SIM card, such as home banking, stock market, etc. If you are registered for one of these services, the service name will appear at the end of the Main Menu. With the SIM Services menu your phone is future-proof and will support additions to your service provider's service.

For more information contact your service provider.

# DOWNLOADS

## Games & Apps

Menu 9.1

### Games & Apps

Menu 9.1.1

In this menu, you can manage the Java applications installed in your phone. You can play or delete downloaded applications, or set the connect option. The downloaded applications are organised in folders. Press the left soft key [OK] to open the selected folder or launch the selected midlet. Using the left soft key [Options], the following menus are available.

#### Note

After downloading any Java game, press the "OK" Key (O) to save it in the root folder.

- **Launch:** Start the selected application.
- **Information:** Shows the information of the application.
- **Permissions:** Some Java applications may require a data connection to be made. Select this to set the connecting options.

- **Always:** The connection is created immediately without a notification.
- **Prompt:** You will be asked before the application makes the connection.
- **Never:** No connection is allowed.

#### Note

You cannot remove or rename the preinstalled folder or a game in the folder.

#### Note

- Java™, is a technology developed by Sun Microsystems. Similar to the way you would download the Java Applet using the standard MS Internet Explorer browser, Java MIDlets can be downloaded using the WAP enabled phone. Depending on the service provider, all Java based programs such as Java games can be downloaded and run on a phone. Once downloaded, the Java program can be viewed in the **Games & Apps** menu where you can select, execute, or delete. The Java program files saved in the phone are in .JAD or .JAR format.

- The JAR file is a compressed format of the Java program and the JAD file is a description file that includes all detailed information. From the network, prior to download, you can view all detailed file descriptions from the JAD file.
- While being based on a standard language (J2ME), not all Java applications are compatible with all handsets on sale in so far as specific libraries may be used for a telephone model. The software may be blocked or switch itself on when Java applications not specifically developed for the phone is downloaded. We would like to point out that these problems are caused by incompatible applications and are not a product fault.

### Caution

Only J2ME (Java 2 Micro Edition) based programs will run in a phone environment. The J2SE (Java 2 Standard Edition) based programs will only run in a PC environment.

## Profiles

**Menu 9.1.2**

This menu contains the same settings of the Internet menu. In fact, in order to download new applications, a WAP connection is needed.

## Images

**Menu 9.2**

The left soft key  [Options] will bring up the following options.

- **Set as wallpaper:** Currently selected Picture can be set as a Wallpaper.
- **Write multimedia message:** Downloaded Picture can be sent via MMS.
- **Send via Bluetooth:** The picture can be sent via Bluetooth.

## Sounds

**Menu 9.3**

The left soft key  [Options] will bring up the following options.

- **Set as ringtone:** This sets the Ring Tone with currently selected Sound.

# DOWNLOADS

- **Write messages:** Melody Sound can be sent via SMS and MMS.
- **Send via Bluetooth:** Melody Sound can be sent via Bluetooth.

## File Storage

Menu 9.4

This folder is similar to a file storage. It contains all the file transferred through UMS functionality or Bluetooth, as images, sounds and generic files not supported by the phone.

Pressing the [Option] softkey, you can view or play the file (if supported), delete it or send it via Bluetooth.

### USB connectivity

M6100 can be connected to a PC through a USB cable in order to transfer files, contents and to use the built-in modem. You can find all the details related to this functionality in the following section.

### USB Media Storage (UMS)

The UMS functionality (USB Media Storage) allows to handle multimedia files stored in the phone's

internal memory (128MB), treating it as a common USB memory key. This function doesn't require the installation of additional software.

You can preview JPG (Max 460K), GIF (Max 100K) and play sound can be attached in MMS.

### Note

While using the UMS functionality, you won't be able to receive any call or message.

1. From the phone's stand-by screen, connect the USB cable to the phone and the PC. The PC will identify the peripheral after some seconds.
2. The phone will display "USB" on the main LCD.
3. On the PC, the phone will be identified as "Removable disk" in My Computer folder. Also, a system disk letter will be assigned, such as "E:\". After that, you can upload or download files from the phone treating it just as a common Windows folder.
4. Double-click on "Removable disk" and open the folder "My Media". Four new folders will appear:

- **Music:** In this folder you can copy music files. The supported formats are: MP3, AAC, AAC+, AAC++, WMA, MP4 (audio) and WAV. The files in this folder can be played using the MP3 player of the phone.
- **Photos:** This folder is reserved for the pictures taken with the phone's digital camera. You can transfer the pictures from the phone to the PC using the commands copy and paste of the PC.

### Note

Even though you can upload new pictures from the PC, the phone won't list them in the My photo menu. Therefore, we recommend not to upload anything to this folder. If you want to upload new wallpapers to the phone, please use the dedicated program available in the CD-Rom.

- **Storage:** This folder is similar to a file storage. You can upload any kind of file here, images, audio or even files not specifically supported by the phone (i.e. word and excel files) just to carry them with you and download them later to another PC. On the phone, the files stored in this folder are listed in the (Menu – Downloads – File Storage).

- **Videos:** In this folder you can download on PC the videos taken with the phones' digital camera and upload new videos on the phone. This folder supports the 3GP file format. On the phone, you can view the files in this folder in the (Menu – Multimedia – My video).

### Note

- You can upload files of any size, until the memory is full.
- You can create up to 10 nested folders in the 4 default folders.
- Do not change the default folder name, or it does not work properly.

5. Once the file transfer is finished, disconnect the USB peripheral from Windows and disconnect the cable from the phone.

### Warning

Never disconnect the phone while there's a file transfer in progress. Doing so may damage the memory. Always disconnect the peripheral through Windows options before disconnecting the cable.

# DOWNLOADS

## PC programs and Internet

You can connect the phone to your PC to manage your phonebook contacts, upload new contents such as wallpapers and ringtones or use the built in modem.

1. Install the programs included in the CD-ROM.
2. On the phone, open the menu Tools – Modem and confirm the activation.
3. Connect the phone to the PC using the USB cable and start the desired program.

### Note

To connect USB, several minutes after power on phone and in the idle window.

4. After using the modem, it is recommended to deactivate it from the menu Tools – Modem.

# ACCESSORIES

There are various accessories for your mobile phone. You can select these options according to your personal communication requirements.

## Standard Battery



## Travel Adapter

This charger allows you to charge the battery while away from home or your office.



## Data cable/CD

You can connect your phone to PC to exchange the data between them.



## Hands free ear-microphone and music player controller combo

- Stereo headset
- **Controller:** Answer & End button, music player control, volume control, Hold button and microphone.

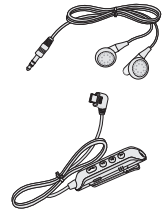

After connecting the headset and the controller, plug the end of controller into the headset jack on the left side of the phone.

### Note

- Always use genuine LG accessories.
- Failure to do this may invalidate your warranty.
- Accessories may be different in different regions; please check with our regional service company or agent for further enquires.

# TECHNICAL DATA

## General

Product name : M6100

System : GSM 900 / DCS 1800 / PCS 1900

## Ambient Temperatures

Max : +55°C (discharging)  
+45°C (charging)

Min : -10°C

# Declaration of Conformity LG Electronics

## Suppliers Details

Name

LG Electronics Inc

Address

LG Twin Tower  
20,Yeouido-dong, Yeongdeungpo-gu Seoul, Korea 150-721

## Product Details

Product Name

GSM 900 / DCS 1800 / PCS 1900 Tri-Band Terminal Equipment

Model Name

IM6100

Trade Name

LG

# CE 0168

## Applicable Standards Details

R&TTE Directive 1999/5/EC

EN 301 489-1 V1.5.1 (2004-11), EN 301 489-7 V1.2.1(2002-08), EN 301 489-17 V1.2.1(2002-08)

EN 60950 : 2000

EN 50360 2001, EN50361 2001

EN 300 328 V1.4.1(2003-04)

EN 301 511 V.9.0.2(2003-03)

## Supplementary Information

The conformity to above standards is verified by BABT with Certificate No.(NC/12584) and GSM test report (no.WG614666/01 Issue 1), Bluetooth RF test report (no. TCMD0432545) EMC test report(no. HCT-C05-1006), Safety test report (no. ITYA0131625;ITYA0131625M1), SAR test report (no. TCMA0822545).

## Declaration

I hereby declare under our sole responsibility that the product mentioned above to which this declaration relates complies with the above mentioned standards and Directives

Name

LG Electronics Inc, Amsterdam Office  
Veluwezoom 15, 1327 AE Almere, The Netherlands  
Tel: +31 - 36- 547 - 8940, e-mail : seokim @ lge.com

Issued Date

Jin Seogi, Kim / Director 7. November . 2005



Signature of representative

