



www.lgmobile.com

P/N : MMBB0228020(1.0) 

KG800 Manual do Utilizador

LG Electronics Inc



chocolate

KG800

Alguns conteúdos deste manual poderão diferir do seu telemóvel, dependendo do respectivo software ou do seu fornecedor de serviços.

CE 0168

PORTUGUÊS
ENGLISH

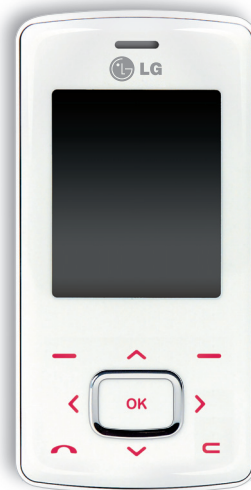

KG800 Manual do Utilizador I

- Português



Eliminação do seu antigo aparelho

1. Quando este símbolo de latão cruzado estiver afixado a um produto, significa que o produto é abrangido pela Directiva Europeia 2002/96/EC.
2. Todos os produtos eléctricos e electrónicos devem ser eliminados separadamente do lixo doméstico através de pontos de recolha designados, facilitados pelo governo ou autoridades locais.
3. A eliminação correcta do seu aparelho antigo ajuda a evitar potenciais consequências negativas para o ambiente e para a saúde humana.
4. Para obter informações mais detalhadas acerca da eliminação do seu aparelho antigo, contacte as autoridades locais, um serviço de eliminação de resíduos ou a loja onde comprou o produto.

Índice

Como utilizar o teclado sensitivo	5	Funções gerais	25	Reg. de cham.	43
Introdução	8	Efectuar e atender chamadas		Cham. perdidas	
Directrizes para uma utilização segura e eficiente	9	Ajustar o volume	26	Cham. recebidas	
Para sua segurança	15	Atender uma chamada		Cham. efectuadas	
Funcionalidades do KG800	16	Introdução de texto	27	Tds as cham.	44
Sobre o telemóvel		Alterar o modo de introdução de texto	28	Repor reg. cham.	
Informações do visor	20	Lista de contactos	31	Duração&Custos	
Ícones do ecrã		Seleccção de funções e opções	32	Duração cham.	
Introdução	22	Menu de chamada	33	Custos cham.	
Inserir e remover o cartão SIM e a bateria		Durante uma chamada		Definições	45
Carregar a bateria	23	Chamadas em conferência	35	Info. GPRS	
Desligar o carregador	24	Árvore do menu	39	Duração cham.	
				Vol. de Dados	
				Ferramentas	46
				Favoritos	
				Despertador	
				Calculadora	
				Conversor	47
				Fuso horário	
				Aplicações do cartão SIM	48
		Perfis	41		
		Activar			
		Personalizar			
		Renomear	42		

Agenda 49

Contactos

Procurar contactos

Adic. novo 50

Grupos cham. 51

Marc. rápida

N° próprio 52

Cartão de visita

Definições

Calendário 54

Adic. novo

Ver compr. diários

Eliminar último 55

Eliminar tudo

Ir para data

Def. toq. de alarme

Notas

Mensagens 56

Nova mensagem

Escrever SMS

Escrever MMS 57

E-mail 59

Msg recebidas 61

E-mail 62

Rascunhos 63

Msg enviadas

Ouvir voice-mail 64

Msg de difusão

Ler 65

Tópicos

Modelos

Modelos SMS

Modelos MMS 66

Definições

SMS

MMS 67

E-mail 68

N°- Voice-mail 70

Msg de difusão

Msg Push 71

Multimédia 72

Captar foto

Câmara vídeo 74

Grav. de voz

Gravar 75

Ver lista

MP3

Álbum 78

Videos 79

Definições 80

Câmara

Câmara vídeo

Browser 81

Home page 82

Favoritos
Ir para URL
Definições

Perfis 83

Cache 84

Cookies

Limpar cache

Limpar cookies 85

Segurança

Índice

Pasta pessoal	86	Definições	95	Modo de atender	102
Jogos & Aplicações		Data & Hora		Enviar meu N°	
Jogos & Aplicações		Data		Cham. em espera	103
Perfis		Hora		Aviso de minuto	
Vídeos	90	Visor		Remarcação auto	
Fotos	91	Imagem de fundo		Def. segurança	104
Música	92	Config. do tema		Pedido de PIN	
Texto		Texto standby	96	Bloq. do telefone	
Imagens	93	Luz de fundo		Barramento cham.	
Sons	94	Luminosidade		N° de marc. fixa	105
Outros		Nome da rede		Alterar códigos	106
		Atalho no ecrã Início		Bloqueio do teclado sensitivo	
		Cor dos dígitos no visor		Estado da mem.	
		Poupança de energia		Repor definições	107
		Idioma			
		Conectividade	97	Acessórios	108
		Bluetooth		Dados técnicos	109
		Modem	99		
		Rede	100		
		GPRS Attach			
		Chamadas	101		
		Desvio de cham.			

Como utilizar o teclado sensitivo

- ▶ As teclas da tampa deslizante deste produto, são teclas sensitivas.
- ▶ Leia as “Precauções com o teclado sensitivo” antes de utilizar o teclado sensitivo.

Precauções com o teclado sensitivo

1. Certifique-se de que as suas mãos estão limpas e secas.



- Remova toda a humidade das suas mãos e/ou do teclado sensitivo.
2. Não é necessário premir o teclado sensitivo com força para que este funcione normalmente.
Evite que o produto sofra impactos fortes, estes que poderão causar danos nos sensores do teclado sensitivo.
 3. Utilize a ponta do seu dedo para premir exactamente a tecla pretendida, deverá ter cuidado para não tocar nas teclas de outras funções.
 4. Quando as luzes, quer do teclado sensitivo quer do ecrã Inicial se apresentarem desligadas, o premir de uma tecla sensitiva não irá activar a luz do ecrã inicial. Para activar a luz do ecrã Inicial, deverá premir a tecla Terminar. (as teclas sensitivas não funcionam sempre que se apresentem desligadas).

Como utilizar o teclado sensitivo

5. A função Touch button é automaticamente activada durante as chamadas se a tampa deslizante se encontrar fechada e a função Touch Protection estiver activa. (Para mais informações, consulte “Estado do teclado sensitivo durante a utilização do telemóvel”)
6. As teclas sensitivas podem não funcionar correctamente se forem utilizadas capas plásticas protectoras sobre o teclado sensitivo. O teclado sensitivo pode também não funcionar correctamente caso seja manipulado com luvas.
7. Materiais metálicos e/ou condutores não devem ser colocados em contacto com a superfície do teclado sensitivo. O contacto com este tipo de materiais pode provocar erros.



Estado do teclado sensitivo durante a utilização do telemóvel

A função Touch Protection é activada sempre que a tampa deslizante é fechada. Esta função impede que pressões não intencionais ocorram durante a utilização do telefone ou durante a realização de chamadas. (Neste caso, as teclas sensitivas não funcionam mesmo que sejam premidas)

1. Quando a tampa deslizante estiver fechada

- Quando a tampa deslizante estiver fechada, a função Touch Protection é activada automaticamente. (A abertura da tampa deslizante desactiva-a automaticamente.)
- Para desactivar a função Touch Protection quando a tampa deslizante estiver fechada, prima o botão de volume duas vezes.
- Depois de desactivar a função Touch Protection, se não premir nenhum botão durante algum tempo (5 segundos), a função Touch Protection é reactivada.

2. Durante as chamadas

- Durante as chamadas, independentemente do estado da tampa deslizante, a função Touch Protection é activada automaticamente.
- Para desactivar a função Touch Protection, prima a tecla MP3 ou uma tecla do teclado numérico, incluindo a tecla  ou a tecla .
- Depois de desactivar a função Touch Button Lock, se não premir nenhum botão durante algum tempo (5 segundos), a função Touch Protection é reactivada.

Nota

- ▶ Para maior comodidade do utilizador e por predefinição inicial aquando da aquisição do telemóvel, uma imagem do teclado sensetivo com as funções de cada tecla encontra-se representada no écran inicial.

Introdução

Parabéns pela compra do avançado e compacto telemóvel KG800, concebido para funcionar com a mais recente tecnologia de comunicações móveis digitais.



Este manual do utilizador contém informações importantes sobre o uso e funcionamento deste telemóvel. Leia todas as informações cuidadosamente para o máximo desempenho e para evitar eventuais danos ou a utilização incorrecta do telemóvel. Quaisquer alterações ou modificações que não sejam expressamente aprovadas neste manual do utilizador podem anular a garantia deste equipamento.

A colocação de telemóveis com tampa deslizante no interior de estojos ou bolsas protectoras com fechos magnéticos pode causar perda do sinal de rede e / ou provocar o desligar do equipamento.

Directrizes para uma utilização segura e eficiente

Leia por favor as seguintes directrizes. O não cumprimento destas directrizes poderá ser perigoso ou ilegal. Poderá obter informação mais detalhada ao longo deste manual.

Exposição à energia de rádio frequência

Informações sobre a Taxa de Absorção Específica (SAR)

Este modelo de telemóvel KG800 foi concebido para estar conforme os requisitos de segurança aplicáveis à exposição a ondas de rádio. Estes requisitos baseiam-se em directrizes científicas que incluem margens de segurança concebidas para garantir a protecção de todas as pessoas, independentemente da sua idade e saúde.

- ▶ As directrizes da exposição a ondas de rádio utilizam uma unidade de medição conhecida como Taxa Específica de Absorção, ou SAR. Os testes de SAR são conduzidos utilizando um método padrão com o telemóvel a transmitir no seu nível mais alto de potência certificada em todas as bandas de frequência utilizadas.
- ▶ Embora existam muitas diferenças entre os níveis de SAR dos vários modelos de telemóveis, todos eles foram concebidos de forma a responder às directrizes relevantes para a exposição a ondas de rádio.
- ▶ O limite da SAR recomendado pela International Commission on Non-Ionizing Radiation Protection (ICNIRP) é de 2 W/kg em média por dez (10) gramas de tecido.
- ▶ O valor mais alto da SAR para este modelo de telemóvel, testado pela DASY4 para utilização no ouvido, é de 0.596 W/kg (10 g).

Directrizes para uma utilização segura e eficiente

- ▶ O valor do SAR para pessoas residentes em países/regiões que adoptaram o limite de SAR recomendado pelo Institute of Electrical and Electronics Engineers (IEEE) é de 1.6 W/kg para uma média de um (1) grama de tecido (por exemplo USA, Canada, Austrália e Tailândia).
 - ▶ A unidade deve ser mantida afastada de fontes de calor, tais como irradiadores ou fogões.
 - ▶ Nunca coloque o telemóvel num forno microondas, uma vez que provoca a explosão da bateria.
 - ▶ Não o deixe cair.
 - ▶ Não sujeite esta unidade a vibrações mecânicas ou choques.
 - ▶ As superfícies do telemóvel poderão ficar danificadas se as protecções de material de vinil ou papel se mantiverem durante a sua utilização.
 - ▶ Utilize um pano seco para limpar o exterior da unidade. (Não utilize solventes, como, por exemplo, benzina, diluente ou álcool.)
 - ▶ Não sujeite esta unidade a fumo ou pó excessivo.
 - ▶ Não mantenha o telemóvel próximo de cartões de crédito ou títulos de transporte; pode afectar as informações constantes nas respectivas bandas magnéticas.
-
- ▶ Não desmonte esta unidade. Leve-a a um técnico qualificado da assistência quando necessitar de ser reparada.
 - ▶ Mantenha-a afastada de electrodomésticos, tais como televisores, rádios ou computadores.

Cuidados e manutenção do produto

Aviso!

Utilize apenas baterias, carregador e acessórios aprovados para utilização com este telemóvel em particular. O uso de quaisquer outros tipos pode invalidar a garantia aplicável ao telemóvel e pode ser perigoso.

- ▶ Não bata no ecrã com objectos pontiagudos, pode danificar o telemóvel.
- ▶ Não exponha o telemóvel a líquidos ou humidade.
- ▶ Utilize acessórios, tais como auriculares, com cuidado. Certifique-se de que os cabos estão guardados num local seguro e não toque na antena desnecessariamente.
- ▶ Desligue por favor o cabo de dados antes de ligar o telemóvel.

Utilização eficiente do telemóvel

Para obter a máxima performance com o mínimo consumo, por favor não segure na zona da antena do telemóvel enquanto efectua ou recebe chamadas, caso contrário poderá afectar a qualidade da conversação. Ao necessitar de mais potência o consumo será maior reduzindo o tempo de conversação e em espera.

Dispositivos electrónicos

Todos os telemóveis podem sofrer interferências que podem afectar o seu desempenho.

- ▶ Não utilize o telemóvel próximo de equipamento médico sem pedir autorização. Evite colocar o telemóvel sobre o pacemaker, ou seja, no bolso da camisa.
- ▶ Alguns aparelhos auditivos podem sofrer interferências com os telemóveis.
- ▶ Os televisores, rádios, computadores, etc, podem sofrer pequenas interferências.

Diretrizes para uma utilização segura e eficiente

Segurança na estrada

Verifique as leis e regulamentações quanto à utilização de telemóveis nas áreas onde conduz.

- ▶ Não segure no telemóvel enquanto conduz.
- ▶ Preste total atenção à condução.
- ▶ Utilize um kit mãos livres, se disponível.
- ▶ Encoste e estacione antes de fazer ou atender uma chamada, se assim o exigirem as condições de condução.
- ▶ A energia de RF pode afectar alguns sistemas electrónicos do seu veículo motorizado, tais como o auto-rádio ou o equipamento de segurança.
- ▶ Caso o seu veículo esteja equipado com airbag, não o obstrua com equipamentos instalados ou móveis (por exemplo acessórios), o mesmo poderá provocar danos graves ou reduzir a sua eficiência.

Se está a ouvir música, certifique-se de que o volume está a um nível razoável, para que esteja atento ao ambiente que o rodeia. Isto é particularmente importante quando pretende atravessar a rua.

Cuidados com a audição

A exposição por longos períodos a sons com o volume elevado poderá causar danos aos seus ouvidos. Recomendamos ainda que não ligue ou desligue o telemóvel junto dos seus ouvidos. Também sugerimos que mantenha a música e os toques de chamada a um volume razoável.

Área de explosão

Não use o telemóvel em locais onde estejam a decorrer explosões. Respeite as regulamentações e siga eventuais indicações ou regras.

Ambientes potencialmente explosivos

- ▶ Não use o telemóvel num posto de reabastecimento. Não use próximo de combustíveis ou químicos.
- ▶ Não transporte ou guarde gases inflamáveis, líquidos ou explosivos no compartimento do seu veículo que contém o telemóvel e os acessórios.

Em aviões

Os dispositivos sem fios podem provocar interferências em aviões.

- ▶ Desligue o telemóvel antes de embarcar num avião.
- ▶ Não o utilize em terra sem a permissão da tripulação.

Crianças

Mantenha o telemóvel num local seguro e fora do alcance de crianças. O telemóvel contém peças pequenas que, quando desmontadas, podem provocar risco de asfixia.

Chamadas de emergência

Poderão não estar disponíveis chamadas de emergência em todas as redes móveis. Por conseguinte, não deverá contar exclusivamente com o telemóvel para chamadas de emergência. Confirme junto do seu fornecedor de serviços local.

Directrizes para uma utilização segura e eficiente

Informações e cuidados com a bateria

- ▶ Não é necessário descarregar completamente a bateria antes de a recarregar. Ao contrário de outros tipos de baterias, não existe qualquer efeito de memória que possa comprometer o seu desempenho.
- ▶ Utilize apenas baterias e carregadores LG. Os carregadores LG foram concebidos para maximizar a vida da bateria.
- ▶ Não desmonte ou provoque curto-circuitos na bateria.
- ▶ Mantenha os contactos metálicos da bateria limpos.
- ▶ Substitua a bateria quando deixar de ter um desempenho aceitável. A bateria pode ser recarregada centenas de vezes até precisar de ser substituída.
- ▶ Recarregue a bateria caso não tenha sido utilizada por um longo período de tempo para maximizar a sua utilização.
- ▶ Não exponha o carregador da bateria à luz directa do sol nem o utilize em condições com elevados níveis de humidade, tais como a casa de banho.
- ▶ Não deixe a bateria em locais quentes ou frios, pois pode deteriorar o desempenho da bateria.

Para sua segurança

Leia estas directrizes simples.

O incumprimento destas directrizes pode ser perigoso ou ilegal. São fornecidas informações mais detalhadas neste manual.

AVISO!

- *Os telemóveis têm de ser sempre desligados nos aviões.*
- *Não segure o telemóvel durante a condução.*
- *Não utilize o telemóvel junto a bombas de gasolina, depósitos de combustível, fábricas químicas ou trabalhos com explosivos.*
- *Para sua segurança, utilize APENAS as baterias e os carregadores ORIGINAIS especificados.*
- *Não manuseie o telefone com as mãos molhadas durante o carregamento. Pode provocar choques eléctricos ou danificar gravemente o telemóvel.*
- *Mantenha o telemóvel num local seguro fora do alcance das crianças. Inclui peças pequenas que, se desprendidas, podem resultar em risco de sufocação.*

ATENÇÃO!

- *Desligue o telemóvel em qualquer área em que seja obrigatório por regulamentações especiais. Por exemplo, não utilize o telemóvel em hospitais ou pode afectar equipamento médico sensível.*
- *As chamadas de emergência podem não estar disponível em todas as redes móveis. Por isso, nunca deve depender apenas do telemóvel para as chamadas de emergência.*
- *Utilize apenas acessórios ORIGINAIS para evitar danos no telemóvel.*
- *Todos os transmissores de rádio acarretam riscos de interferência com aparelhos electrónicos existentes nas proximidades. Pequenas interferências podem afectar televisores, rádios, computadores, etc.*
- *As baterias devem ser eliminadas de acordo com a legislação vigente.*
- *Não desmonte o telemóvel nem a bateria.*

Funcionalidades do KG800

Sobre o telemóvel

Aberto



Auscultador

Tecla de navegação

- ▶ **No modo standby:**
 - ▲ **Pressão rápida:** Lista de atalhos
 - ▼ **Pressão rápida:** Lista de Contactos
 - ◀ **Pressão rápida:** Lista de Perfis (**Premir sem soltar:** Activar/Desactivar modo Vibração)
 - ▶ **Pressão rápida:** Lista de Mensagens (Mensagem, Voice-mail, Agenda, Alarme).
- ▶ **Nos menus:** Navegar para cima e para baixo

Visor do telemóvel

- ▶ **Parte superior:** Ícones que mostram a força do sinal, o nível da bateria e várias outras funções.
- ▶ **Parte inferior:** Indicações das teclas de função

Teclas alfanuméricas

- ▶ **No modo standby:** Introduza os números a marcar. Premir sem soltar
 - 0 00 - Chamadas internacionais
 - 1 00 - Centro de correio de voz.
 - 2 abc a 9 xyz - Marcações rápidas
- ▶ **No modo de edição:** Introduza os números, letras e/ou símbolos especiais.

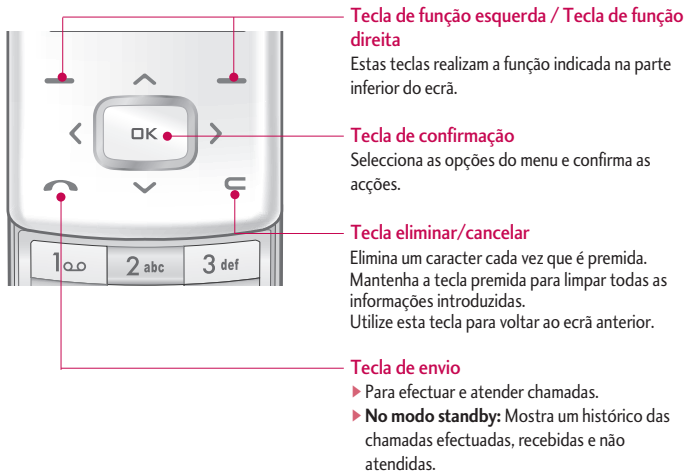

Funcionalidades do KG800

Lateral Esquerda



Teclas laterais

- ▶ **No modo standby (aberto):** Volume do teclado.
- ▶ **No modo standby (fechado):** Activa a luz do visor do telemóvel
- ▶ **No menu:** Navegar para cima e para baixo
- ▶ **Durante uma chamada:** Volume do auscultador

Nota

- ▶ Quando o telemóvel se encontrar aberto e de forma a proteger a sua audição, o nível de volume máximo permitido é 3.

Lateral direita



Tecla terminar.

- ▶ **On / Off** (premir sem soltar para ligar/desligar o telemóvel)
- ▶ Terminar ou Rejeitar uma chamada

Tecla Câmara/MP3 e Multimédia

- ▶ Activa o leitor MP3 (pressão longa) ou o menu Multimédia (pressão curta).

Parte de trás

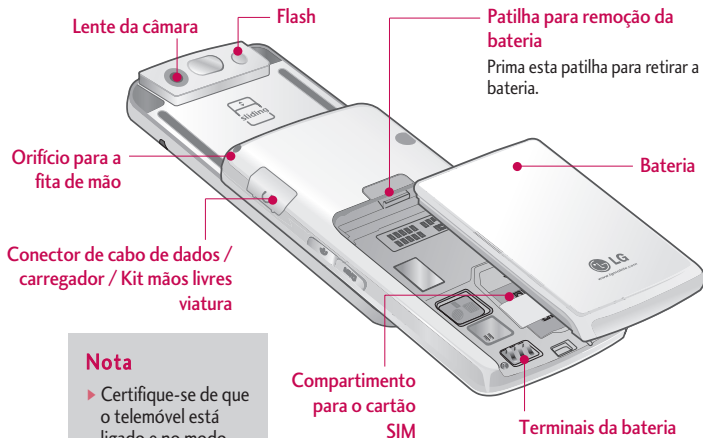

Nota

- ▶ Certifique-se de que o telemóvel está ligado e no modo standby antes de ligar o cabo USB.

Funcionalidades do KG800

Informações do visor

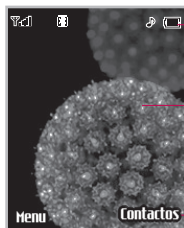

Área de ícones

Área de texto e gráficos

Indicações das teclas de atalho

Área	Descrição
Primeira linha	Mostra vários ícones.
Linhas intermédias	Mostra mensagens, instruções e todas as informações que introduzir, tais como o número a marcar.
Última linha	Mostra quais as funções actualmente atribuídas às duas teclas de função.









No visor do telemóvel são representados diversos ícones. Seguidamente apresenta-se a sua descrição.

Ícones do ecrã

Ícone	Descrição
	Indica a força do sinal de rede. *
	Indica que está a ser efectuada uma chamada.
	Indica que o serviço de GPRS está disponível.
	Indica que está a utilizar outra rede (Roaming).
	Indica que o alarme foi definido e está activo.
	Indica o estado de carga da bateria.
	Indica a recepção de uma mensagem.
	Indica a recepção de uma mensagem de voz.

Nota

- *A qualidade da conversação pode variar consoante a cobertura de rede. Quando a força do sinal está abaixo das 2 barras, pode ficar sem som, a chamada pode cair e o som pode perder qualidade. Considere as barras de rede como um indicador das suas chamadas. Quando não existirem barras, isso significa que não tem rede: neste caso, não poderá aceder à rede para qualquer serviço (chamadas, mensagens, etc).

Ícone / Símbolo	Description
	Indica que a função de vibração está activa.
	Indica que o perfil Geral está activo.
	Indica que o perfil Alto está activo.
	Indica que o perfil Silêncio está activo.
	Indica que o perfil Auriculares está activo.
	Serviço de desvio de chamadas activo.
	Indica que o telemóvel está a aceder ao serviço WAP.
	Indica que está a ser utilizado o serviço GPRS.
	Indica que o Bluetooth está activo.

Introdução

Inserir e remover o cartão SIM e a bateria

Certifique-se de que o telemóvel está desligado antes de retirar a bateria.

1. Retirar a bateria.

Prima o botão para soltar a bateria e, em seguida, deslize-a para baixo até parar. Retire a bateria do respectivo compartimento.

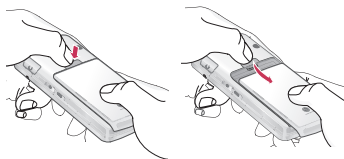

2. Inserir / Remover o cartão SIM.

Introduza o cartão SIM deslizando-o até ao compartimento respectivo. Certifique-se de que o cartão SIM está devidamente introduzido e de que a área de contactos dourada está virada para baixo. Para retirar o cartão SIM, prima ligeiramente e empurre na direcção oposta.



Para introduzir o cartão SIM



Para remover o cartão SIM

Atenção!

- ▶ O contacto metálico do cartão SIM pode ser facilmente danificado por riscos. Preste especial atenção ao cartão SIM durante o seu manuseamento. Siga as instruções fornecidas com o cartão SIM.

3. Instalar a bateria.

Deslize a bateria para cima até encaixar.

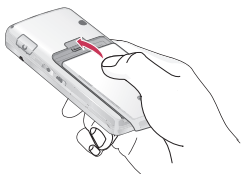

Carregar a bateria

Antes de ligar o carregador de viagem ao telemóvel, certifique-se que este possui a bateria instalada.

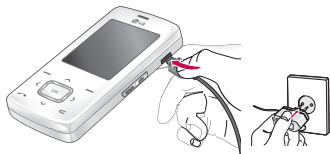

1. Certifique-se que a bateria se encontra totalmente carregada antes da primeira utilização do telefone.
2. Com a seta virada para si, tal como é indicado na figura, introduza a ficha do carregador de bateria, na entrada situada na parte lateral direita do telemóvel, até que este fique posicionado com um clique.
3. Ligue a outra extremidade do carregador de viagem à tomada eléctrica. Utilize apenas o carregador incluído na embalagem.
4. As barras em movimento do ícone da bateria deixam de se movimentar quando o carregamento estiver concluído.

ATENÇÃO!

- Não force o conector, pois poderá danificar o telemóvel e/ou o carregador.
- Se utilizar o carregador fora do seu país de origem, utilize uma ficha adaptadora para uma configuração correcta.
- Não retire a bateria ou o cartão SIM durante o carregamento.

AVISO!

- Desligue o fio de alimentação e o carregador durante a ocorrência de tempestades para evitar choques eléctricos ou incêndios.
- Certifique-se de que nenhum objecto aguçado, tal como dentes de animais, pregos, etc., entra em contacto com a bateria. Existe um risco de provocar incêndios.
- Não faça nem atenda quaisquer chamadas enquanto o telemóvel estiver a carregar, uma vez que pode provocar um curto-circuito no telemóvel e/ou choques eléctricos ou incêndios.





Desligar o carregador

Desligue o carregador de viagem do telemóvel como indicado no diagrama abaixo.





Efectuar e atender chamadas

Fazer uma chamada



1. Certifique-se de que o seu telemóvel está ligado.
2. Introduza um número de telefone, incluindo o indicativo da área.
 - ▶ Para eliminar dígitos/símbolos, prima a tecla . Prima sem soltar a tecla de eliminar  para eliminar o número completo.
3. Prima a tecla de envio  para marcar o número.
4. Para terminar a chamada, prima a tecla Terminar .

Efectuar uma chamada a partir da lista de registo de chamadas

1. Em modo standby, prima a tecla de envio  para apresentar as chamadas recebidas, efectuadas e não atendidas mais recentes.

2. Seleccione o número pretendido, utilizando as teclas de navegação para cima/para baixo.
3. Prima  para efectuar a chamada.

Fazer chamadas internacionais

1. Prima e mantenha premida a tecla  para o indicativo internacional. O carácter '+' poderá ser substituído pelo código de acesso internacional.
2. Introduza o código do país, o código da área e o número de telefone.
3. Prima  para efectuar a chamada.

Terminar uma chamada

Para terminar uma chamada, prima a tecla Terminar .

Efectuar uma chamada a partir da lista telefónica

Poderá guardar os nomes e os números de telemóvel marcados regularmente em Contactos. Poderá guardá-los no cartão SIM e/ou na memória do telemóvel.

Funções gerais

Poderá marcar um número, procurando simplesmente o nome pretendido na lista de contactos e premindo a tecla .

Ajustar o volume

Se pretender ajustar o volume do auscultador durante uma chamada, utilize as teclas laterais .

Prima as teclas laterais para cima e para baixo, para aumentar ou diminuir o volume, respectivamente.

Nota

- ▶ No modo standby, com o telemóvel aberto/fechado, preme as teclas laterais para ajustar o volume do toque de tecla.

Atender uma chamada

Quando receber uma chamada, o telemóvel toca / vibra (dependendo do perfil activo) e uma animação do telemóvel aparece no visor. Se o número estiver identificado, o número de telefone da chamada (ou nome se estiver guardado na sua lista de contactos) é apresentado no visor.

Nota

- ▶ Se a função, Qualquer tecla, tiver sido definida como modo de atendimento, poderá utilizar qualquer tecla para atender uma chamada, excepto a tecla terminar  ou a tecla de função direita.

1. Abra (deslizando) o telemóvel para atender uma chamada recebida. (Caso a função Ao abrir tenha sido definida como modo de atendimento (Menu 9.6.2).)
 - ▶ Poderá atender uma chamada enquanto utiliza a lista de contactos ou outras funcionalidades do menu.

2. Para terminar uma chamada, feche o telemóvel ou prima a tecla .

Sinal de rede

Poderá verificar a força do sinal através do indicador de sinal () , no visor LCD do seu telemóvel. A força do sinal poderá variar, especialmente quando no interior de edifícios. Nesta situação deverá colocar-se na proximidade de uma janela de forma a melhorar a recepção do sinal.

Introdução de texto

Poderá introduzir caracteres alfanuméricos utilizando o teclado do telemóvel. Esta funcionalidade poderá ser utilizada, por exemplo, ao armazenar nomes na lista de contactos, escrever uma mensagem ou criar uma saudação pessoal.

Os seguintes métodos de introdução de texto estão disponíveis no telemóvel.

Modo T9

Este modo permite-lhe introduzir palavras apenas com uma pressão de tecla por letra. Cada tecla do teclado do telemóvel corresponde a mais do que uma letra/símbolo. O modo T9 compara automaticamente as teclas premidas, com um dicionário interno, de forma a determinar a palavra pretendida. Neste modo são necessárias menos pressões de teclas, face ao modo tradicional ABC. O modo T9 é também por vezes conhecido como texto previsivo.

Modo ABC

Este modo permite-lhe introduzir letras premindo a tecla com a letra necessária uma, duas, três ou quatro vezes até que a letra/símbolo pretendida(o) seja apresentada(o) no visor.

Modo 123 (Modo numérico)

Digite os números utilizando uma pressão de tecla por número. Para passar para o modo 123 num campo de introdução de texto, prima a tecla  até que o modo 123 seja apresentado.

Alterar o modo de introdução de texto

1. Quando estiver num campo que possibilite a introdução de letras/símbolos, poderá observar o indicador do modo de introdução de texto que está situado no canto superior direito do visor LCD.
2. Poderá alterar o modo de introdução de texto premendo a tecla . No canto superior direito do visor LCD é indicado qual o modo actualmente seleccionado.











Utilizar o Modo T9

O modo de introdução de texto previsivo T9 permite-lhe introduzir facilmente palavras com um número mínimo de pressões de teclas. À medida que prime cada tecla, são apresentadas (os) no visor letras/símbolos, prevendo a palavra que está a ser introduzida. Esta previsão é baseada num dicionário que se encontra integrado no telemóvel. Durante a introdução de uma palavra, a adição de letras/símbolos, provoca alterações na palavra apresentada no visor, reflectido esta a palavra que maior probabilidade apresenta de estar a ser inserida.





1. Quando estiver no modo de introdução previsiva de texto T9, comece a introduzir uma palavra premendo as teclas a . Prima uma tecla por letra.
- ▶ A palavra apresentada no visor é alterada à medida que digita as letras - ignore a sequência apresentada no visor até que a palavra esteja completamente digitada.

- ▶ Se mesmo após a palavra completamente digitada, esta estiver incorrecta, prima a tecla de navegação para baixo uma ou mais vezes, de forma a seleccionar a palavra pretendida.

Exemplo: Prima     para digitar **Casa**.

Prima     [tecla de navegação para baixo] para digitar **Abra**.



- ▶ Se a palavra pretendida não estiver incluída na lista de palavras, adicione-a utilizando o modo ABC.
 - ▶ Para seleccionar o idioma do modo T9, prima a tecla de função esquerda [Opções] e seleccione Idiomas T9. Seleccione o idioma pretendido para o modo T9. Poderá também desactivar o modo T9, seleccionando T9 Off. Por defeito o modo T9 encontra-se activo, T9 On.
2. Introduza a palavra completa antes de editar ou apagar eventuais pressões de teclas.





3. Complete cada palavra com um espaço premindo a tecla  . Para apagar letras, prima . Prima sem soltar  para apagar palavras inteiras.

Nota

- ▶ Para sair do modo de introdução de texto sem gravar a sua introdução, prima . O telemóvel regressa ao modo standby.

Utilizar o Modo ABC











Utilize as teclas  a  para introduzir o seu texto.

1. Prima a tecla com a letra necessária:
 - ▶ Uma vez para a primeira letra.
 - ▶ Duas vezes para a segunda letra.
 - ▶ E assim por diante.
2. Para introduzir um espaço, prima a tecla   uma vez. Para apagar letras, prima a tecla . Prima sem soltar a tecla  para limpar completamente o visor.

Funções gerais

Nota

- ▶ Consulte a tabela seguinte para mais informações sobre os símbolos (letras/números/símbolos especiais) disponíveis utilizando as teclas.

Tecla	Símbolos (letras/números/ símbolos especiais) pela ordem de apresentação	
	Maiúscula	Minúscula
	.,/?!-:'"1@	.,/?!-:'"1@
	ABC2ÄÅÄÄÄÄÆÇ	abc2äåääääæç
	DEF3ËËËË	def3ëëëë
	GHI4ÏÏÏÏĞ	ghi4ïïïïğ
	JKL5	jkl5
	MNO6ÑÕØÒÓÔÛ	mno6ñõøòóôû
	PQRS7ßŞ	pqrs7ßş
	TUV8ÛÜÚ	tuv8üúû
	WXYZ9	wxyz9
	Tecla de espaço, 0	Tecla de espaço, 0

Utilizar o Modo 123 (numérico)

O Modo 123 permite-lhe introduzir números numa mensagem de texto (um número de telefone, por exemplo).

Prima as teclas correspondentes aos algarismos necessários antes de voltar manualmente ao modo de introdução de texto apropriado. Pode alternar rapidamente entre letras e números, premindo sem soltar a tecla .

Utilizar o Modo de símbolos

O Modo de símbolos permite introduzir vários símbolos considerados especiais.

Para introduzir um símbolo, prima a tecla . Utilize as teclas de navegação para percorrer os símbolos, prima a tecla correspondente e, em seguida, a tecla [OK].



Lista de contactos

Poderá armazenar números de telemóvel e os respectivos nomes na memória do seu cartão SIM.

Para além disso, poderá ainda armazenar até 1 000 números e respectivos nomes na memória do telefone.

O cartão SIM e o telemóvel podem ser utilizados da mesma forma no menu Contactos.

Seleccção de funções e opções

O seu telemóvel oferece um conjunto de funções que lhe permitem personalizar o telemóvel. Estas funções estão organizadas por menus e submenus, acessíveis através das duas teclas de função assinaladas como  e . Cada menu e submenu permite visualizar e alterar as definições de determinada função.

As funções das teclas de função de função variam consoante o contexto actual; a indicação na linha inferior do ecrã, por cima de cada tecla, indica o seu função actual.



Prima a tecla de função esquerda para aceder ao menu disponível.

Prima a tecla de função direita para aceder aos contactos disponíveis

Menu de chamada

O seu telemóvel disponibiliza uma série de funções de controlo que pode utilizar durante uma chamada. Para aceder a estas funções durante uma chamada, prima inicialmente a tecla MP3 para activar o teclado sensitivo e posteriormente a tecla de função esquerda [Opções].

Durante uma chamada

O menu apresentado no visor do telemóvel durante uma chamada é diferente do menu principal predefinido quando este se encontra em standby, as opções disponibilizadas encontram-se descritas de seguida.

Fazer uma segunda chamada

Poderá fazer uma segunda chamada tendo já uma chamada activa. Introduza o segundo número e prima a tecla de envio. Quando a segunda chamada é efectuada, a primeira chamada é automaticamente colocada em espera. Poderá obter um número de marcação a partir da lista de contactos para fazer uma segunda chamada. Prima a tecla MP3 para activar o teclado sensitivo e seguidamente pressione a tecla de função direita, seleccionando Contactos. Para guardar um número de marcação na lista de contactos durante uma chamada, prima a tecla MP3 para activar o teclado sensitivo e seguidamente a tecla de função direita, seleccionando depois Adicionar novo.

Menu de chamada

Alternar entre duas chamadas

Para alternar entre duas chamadas, prima a tecla MP3 para activar o teclado sensitivo e seguidamente pressione a tecla de função esquerda e seleccione Trocar.

Em alternativa, poderá premir a tecla MP3 para activar o teclado sensitivo e seguidamente pressionar a tecla .

Atender uma chamada

Para atender uma chamada quando o telemóvel estiver a tocar/vibrar, basta que pressione a tecla . Se durante uma chamanda activa, uma segunda chamada for recebida, o telemóvel soará um aviso sonoro no auscultador e apresentará no visor a indicação que possui uma segunda chamada em espera. Esta funcionalidade, conhecida como Chamada em espera, apenas está disponível se a sua rede a suportar. Para mais detalhes sobre como activar e desactivar esta função, consulte **Chamada em espera** (Menu 9.6.4).

Se a opção Chamada em espera estiver activa, poderá deixar a primeira chamada em espera e atender a segunda, premindo a tecla MP3 para activar o teclado sensitivo e posteriormente seleccionar com a tecla de função esquerda a opção Atender.

Poderá terminar a chamada actual e atender a chamada em espera, premindo a tecla MP3 para activar o teclado sensitivo e posteriormente seleccionar com a tecla de função direita a opção Terminar&Atender

Rejeitar uma chamada

Poderá rejeitar uma chamada sem a atender, bastando para tal que prima a tecla .

Durante uma chamada, poderá rejeitar a recepção de uma nova chamada, premindo a tecla MP3 para activar o teclado sensitivo e primindo posteriormente a tecla de função direita [Menu] e seleccionar Conferência/Rejeitar, em alternativa poderá permir a tecla .

Cortar o som ao microfone

Poderá cortar o som do microfone durante uma chamada, premindo a tecla MP3 para activar o teclado sensitivo e premindo posteriormente a tecla de função direita [Opções] e seleccionar s/Som. Quando o telemóvel está sem som, nenhum som será transmitido pelo micrófone, contudo continuará a ouvir a chamada recebida/efectuada.

Ligar e desligar tons DTMF durante uma chamada

Para activar os toques DTMF durante uma chamada, prima a tecla de função esquerda e seleccione DTMF activado. Os toques DTMF podem ser desligados da mesma forma. Os toques DTMF permitem que o seu telemóvel utilize um PBX automático.

Chamadas em conferência

Através do serviço de chamada em conferência, poderá efectuar uma conversa em simultâneo com mais do que uma pessoa, caso o seu fornecedor de serviço de rede suporte esta funcionalidade. Para configurar uma chamada em conferência é necessário ter uma chamada activa em simultâneo com uma outra em espera.

Depois de estabelecida uma chamada em conferência é possível adicionar, terminar e separar as chamadas que se encontram em conferência. Estas opções encontram-se disponíveis durante uma chamada activa, premindo a tecla MP3 para activar o teclado sensitivo e premindo posteriormente a tecla de esquerda direita [Opções] e seleccionando Conferência.

O número máximo permitido de chamadas em conferência são 5 (cinco). O controlo da sessão de chamadas em conferência pertence a quem iniciou a sessão, sendo esse utilizador o único que poderá adicionar novas chamadas à chamada em conferência.

Menu de chamada

Fazer uma segunda chamada

Poderá efectuar uma segunda chamada tendo já uma chamada activa. Durante a chamada activa, introduza o número para o qual pretende efectuar a segunda chamada e prima a tecla .

Quando a segunda chamada é iniciada, a primeira chamada é automaticamente colocada em espera. Poderá alternar entre as chamadas, premindo a tecla de função esquerda (após activar o teclado sensitivo) e seleccionando Trocar.

Configurar uma chamada em conferência

Coloque uma chamada em espera e com outra chamada activa, prima a tecla de função esquerda [Opções] (e após activar o teclado sensitivo, tecla MP3) e seleccione **Conferência / Juntar Todas**.

Colocar uma chamada em conferência em espera

Após activar o teclado sensitivo, tecla MP3, prima a tecla de função esquerda e seleccione **Conferência / Todas** as chamadas em espera.

Colocar em conferência as chamadas em espera

Após activar o teclado sensitivo, tecla MP3, prima a tecla de função esquerda e seleccione **Conferência / Juntar** todas.

Adicionar chamadas à chamada em conferência

Para adicionar uma chamada a uma chamada em conferência já existente, prima a tecla MP3 para activar o teclado sensitivo e seguidamente prima a tecla de função esquerda e seleccione **Conferência/Juntar** todas.

Apresentar as chamadas numa chamada em conferência

Poderá visualizar no visor do telemóvel os números de telefone das chamadas que estão em conferência, para tal, utilize as teclas de navegação para cima / para baixo, após ter activado o teclado sensitivo na tecla MP3.

Efectuar uma chamada privada durante uma chamada em conferência

Para efectuar uma chamada privada com um dos números que se encontra em conferência, após activar o teclado sensitivo na tecla MP3, seleccione com as teclas de navegação para cima / para baixo o número com o qual pretende estabelecer uma conversa privada. Uma vez seleccionado o número, prima a tecla de função esquerda e seleccione Conferência/Privado. Todas as outras chamadas serão colocadas em espera.

Menu de chamada

Terminar uma chamada em conferência

Para terminar a chamada em conferência cujo o número é o exibido no visor do telemóvel, prima a tecla . Para sair do modo de chamada em conferência, active o teclado sensitivo e prima a tecla de função esquerda, seleccione Conferência / Terminar chamada em conferência.

Para terminar todas as chamadas, tanto activas como em espera, deverá activar o teclado sensitivo, premir a tecla de função esquerda [Opções] e seleccionar Terminar todas.

Árvore do menu

A figura seguinte apresenta a estrutura de menus disponível e indica:

- ▶ O Número atribuído a cada opção do menu.

1. Perfis	3. Ferramentas	5. Mensagens
1.1 Apenas vibrar	3.1 Favoritos	5.1 Nova mensagem
1.2 Silencioso	3.2 Despertador	5.2 Msg recebidas
1.3 Geral	3.3 Calculadora	5.3 E-mail
1.4 Alto	3.4 Conversor	5.4 Rascunhos
1.5 Auriculares	3.5 Fuso horário	5.5 Msg enviadas
	3.6 Aplicações do cartão SIM	5.6 Ouvir voice-mail
2. Reg. de cham.	4. Agenda	5.7 Msg de difusão
2.1 Cham. perdidas	4.1 Contactos	5.8 Modelos
2.2 Cham. recebidas	4.2 Calendário	5.9 Definições
2.3 Cham. efectuadas	4.3 Notas	
2.4 Tds as cham.		
2.5 Repor reg. cham.		
2.6 Duração&Custos		
2.7 Info. GPRS		

Árvore do menu

6. Multimédia

- 6.1 Captar foto
- 6.2 Câmara vídeo
- 6.3 Grav. de voz
- 6.4 MP3
- 6.5 Álbum
- 6.6 Vídeos
- 6.7 Definições

7. Browser

- 7.1 Home page
- 7.2 Favoritos
- 7.3 Ir para URL
- 7.4 Definições

8. Pasta pessoal

- 8.1 Jogos & Aplicações
- 8.2 Vídeos
- 8.3 Fotos
- 8.4 Música
- 8.5 Texto
- 8.6 Imagens
- 8.7 Sons
- 8.8 Outros

9. Definições

- 9.1 Data & Hora
- 9.2 Visor
- 9.3 Poupança de energia
- 9.4 Idioma
- 9.5 Conectividade
- 9.6 Chamadas
- 9.7 Def. segurança
- 9.8 Estado da mem.
- 9.9 Repor definições

Na opção do menu, Perfis, poderá ajustar e personalizar os toques do telemóvel para diferentes eventos, ambientes ou grupos de contactos. Existem cinco perfis predefinidos: Apenas **vibrar**, **Silencioso**, **Geral**, **Alto e Auriculares**. Os perfis Geral, Alto e Auriculares poderão ser personalizados.

Para seleccionar o perfil pretendido, prima a tecla de atalho esquerda [Menu] e seleccione Perfis, utilizando as teclas de navegação para cima / para baixo, esquerda e direita.”

Activar (Menu 1.X.1)

1. Ao seleccionar a opção Perfis do menu, uma lista com os perfis disponíveis é apresentada.
2. Na lista **Perfis**, navegue para o perfil que pretende activar e prima a tecla de função esquerda  [OK] ou a tecla OK.
3. Para activar o Perfil seleccionado, seleccione Activar e prima a tecla de função esquerda [OK] ou a tecla OK.

Personalizar (Menu 1.X.2)

Poderá personalizar os perfis disponíveis, com excepção de Apenas vibrar e Silencioso. Para personalizar um perfil, navegue até ao perfil da lista pretendido e prima a tecla de função esquerda  ou a tecla OK. As opções de definição do perfil seleccionado serão então apresentadas no visor.

- ▶ **Tipo aviso cham.:** permite definir o tipo de aviso para as chamadas recebidas.
- ▶ **Toque de cham.:** permite seleccionar o toque a partir da lista apresentada.
- ▶ **Volume toque:** permite definir o volume do toque.
- ▶ **Tipo aviso Msg.:** permite definir o tipo de alerta quando são recebidas mensagens.
- ▶ **Toque de mensagem:** permite definir o tipo de toque quando são recebidas mensagens.
- ▶ **Tom do teclado:** permite definir o tom do teclado.



- ▶ **Volume do teclado:** permite definir o volume do tom do teclado.
- ▶ **Tom ao abrir:** permite definir o tom da tampa deslizante.
- ▶ **Vol. tom de efeito:** permite definir o volume dos efeitos sonoros.
- ▶ **Volume tom de On/Off:** permite definir o volume do tom ao ligar/desligar o telemóvel.
- ▶ **Atender autom.:** esta função apenas é disponibilizada quando o telemóvel se encontra ligado ao kit de mãos livres.

Renomear (Menu 1.X.3)

A opção Renomear permite alterar o nome de um perfil existente, para outro à sua escolha.

Nota

- ▶ Não é possível renomear os perfis, **Apenas Vibrar, Silencioso e Auriculares.**

1. Para alterar o nome de um perfil, navegue até ao perfil na lista de perfis e depois de premir a tecla de função esquerda  ou a tecla OK, seleccione **Renomear**.
2. Digite o nome pretendido e prima a tecla OK ou a tecla de função esquerda  [OK].

Poderá verificar o registo das chamadas recebidas, efectuadas e não atendidas. Caso o prestador de serviços de rede suporte o serviço de identificação de chamadas (CLI), o número e nome (se disponível na lista de contactos) das chamadas recebidas e não atendidas poderá ser visualizado no registo de chamadas.

O registo de chamadas regista ainda, a data, a hora e a duração (recebidas e efectuadas) das chamadas.

Cham. perdidas Menu 2.1

Esta opção permite-lhe ver as 10 últimas chamadas não atendidas. Poderá ainda:

- ▶ Caso o número esteja disponível, poderá marcá-lo e guardá-lo na lista de contactos
- ▶ Introduzir um novo nome para o número e guardar ambos na lista de contactos
- ▶ Enviar uma mensagem para um dos 10 números registados (se disponíveis)
- ▶ Apagar os registos das chamadas perdidas

Cham. recebidas Menu 2.2

Esta opção permite-lhe ver as 10 últimas chamadas recebidas. Poderá ainda:

- ▶ Caso o número esteja disponível, poderá marcá-lo e guardá-lo na lista de contactos
- ▶ Introduzir um novo nome para o número e guardar ambos na lista de contactos
- ▶ Enviar uma mensagem para um dos 10 números registados (se disponíveis)
- ▶ Apagar os registos das chamadas recebidas

Cham. efectuadas Menu 2.3

Esta opção permite visualizar as últimas 20 chamadas efectuadas (marcações ou tentativas).

Poderá ainda:

- ▶ Caso o número esteja disponível, poderá marcá-lo e guardá-lo na lista de contactos
- ▶ Introduzir um novo nome para o número e guardar ambos na lista de contactos
- ▶ Enviar uma mensagem para um dos 20 números registados (se disponíveis)

Reg. de cham.

- ▶ Apagar os registos das chamadas efectuadas

Tds as cham.

Menu 2.4

Esta opção permite-lhe ver a lista de chamadas recebidas e efectuadas.

Repor reg. cham.

Menu 2.5

Utilize esta função para apagar as listas de chamadas perdidas, recebidas ou efectuadas. Poderá também apagar todos os registos de chamadas, seleccionando a opção Todas as chamadas.

Duração&Custos

Menu 2.6

Duração cham. (Menu 2.6.1)

Utilize esta opção para visualizar a duração das chamadas recebidas e efectuadas. Poderá

ainda reiniciar os contadores das chamadas, seleccionando Repor todos.

As seguintes opções encontram-se disponíveis:

- ▶ **Ult. chamada:** permite visualizar a duração da última chamada.
- ▶ **Todas as cham.:** permite visualizar a duração total de todas as chamadas, efectuadas e recebidas, desde a última reposição do contador.
- ▶ **Chamadas recebidas:** permite visualizar a duração das chamadas recebidas.
- ▶ **Cham. efectuadas:** permite visualizar a duração das chamadas efectuadas.
- ▶ **Repor tudo:** esta opção permite reiniciar todos os contadores de duração das chamadas. Para reiniciar prima a tecla de função esquerda  [Sim].

Custos cham. (Menu 2.6.2)

Esta opção permite consultar o custo da última chamada e ainda o custo acumulado de todas as chamadas. Permite ainda consultar o saldo restante (caso aplicável) e ainda

reiniciar todos os contadores de custos das chamadas. Para reiniciar estes contadores é necessário introduzir o código PIN2.

Definições (Menu 2.6.3) (depende do SIM)

- ▶ **Def. tarifa:** permite definir a moeda e o valor de cada unidade taxada. Contacte o fornecedor de serviços para obter informações sobre os valores das unidades de taxaço. Para aceder a esta opção é necessário código PIN2.
- ▶ **Def. crédito:** esta funcionalidade permite definir limites de custos para as chamadas, através das unidades de taxaço seleccionadas. Se seleccionar Ler, será apresentado o número de unidades restantes. Se seleccionar Alterar, poderá alterar o limite de taxaço.
- ▶ **Exibição autom.:** a activação deste serviço de rede permite que o custo de uma chamada efectuada seja automaticamente mostrado no visor, assim que a chamada termina.

Info. GPRS

Menu 2.7

Esta opção permite verificar a quantidade de dados transferidos na rede. Poderá ainda consultar a duração das sessões GPRS (última e total acumulado).

Duração cham. (Menu 2.7.1)

Permite verificar a duração da **Última chamada** e de **Todas as chamadas** (GPRS). Possibilita ainda o reiniciar dos contadores de duração das chamadas GPRS.

Vol. de Dados (Menu 2.7.2)

Permite verificar o volume de dados **Enviados (Última sessão/ Tds sessões)**, **Recebidos (Última sessão/ Tds sessões)** ou **Tudo (Última sessão/ Tds sessões)**. Possibilita ainda o reiniciar dos contadores do volume de dados GPRS."

Ferramentas

Favoritos

Menu 3.1

Esta opção permite adicionar os seus próprios atalhos à lista já fornecida.

Esta opção permite que o utilizador defina e adicione atalhos, à lista de atalhos existente. As funcionalidades cujo o atalho se encontra nesta lista, podem ser rapidamente acedidas quando o telemóvel se encontra em standby, premindo a tecla de navegação para cima.



Nota

- ▶ Os atalhos para as opções Escrever SMS, Escrever MMS, Jogos & Aplicações, Conectividade, Despertador, MP3 e Captar foto, já se encontram na lista de atalhos predefinida.

Despertador

Menu 3.2

Pode definir a activação a uma hora específica de até 5 alarmes.





1. Selecciona **On** e introduza a hora de alarme pretendida.
2. Selecciona o período de repetição: **Uma vez, Seg a Sex, Seg a Sáb, Diário**.
3. Selecciona o toque de alarme pretendido e prima  [OK].
4. Edite o nome do alarme e prima  [OK].

Calculadora

Menu 3.3

A funcionalidade Calculadora, permite executar as funções aritméticas básicas: adição, subtração, multiplicação e divisão. Para além destas, poderá ainda utilizar outras funções tais como; sin, cos, tan, log, IN, exp, sqrt.

1. Introduza os números premindo as teclas numéricas.
2. Utilize uma tecla de navegação para seleccionar uma operação de cálculo.

3. De seguida, introduza os números.
4. Prima a tecla  para ver o resultado.
5. Para introduzir um número decimal, prima a tecla . Se premir a tecla , poderá introduzir (%).
6. Para terminar a **Calculadora**, prima a tecla de função direita  [Voltar].





Conversor

Menu 3.4

Esta opção permite converter uma grandeza de uma unidade para outra. Estão disponíveis 9 categorias de grandezas:

Moeda, Área, Comprimento, Peso, Temperatura, Volume, Velocidade, Sapatos e Roupas.

1. Poderá seleccionar um dos 9 tipos de grandezas, premindo a tecla  [OK].
2. Introduza o valor da grandeza que pretende converter. No campo destinado à introdução do valor, não é possível introduzir o símbolo "-".

3. Caso as unidades apresentadas não sejam as pretendidas, utilize as teclas (, , , ) até encontrar as unidades desejadas.

Fuso horário

Menu 3.5

Poderá consultar a hora actual do Meridiano de Greenwich (GMT), bem como a hora presente das mais importantes cidades do mundo, utilizando as teclas de navegação esquerda/direita.

No visor é mostrado o nome da cidade, a hora e a data actuais.

Para seleccionar o fuso horário no qual está actualmente localizado, proceda da seguinte forma:

1. Selecione a cidade correspondente ao seu fuso horário, premindo as teclas de navegação esquerda/direita uma ou mais vezes. No visor são mostradas a data e horas locais.

2. Caso pretenda alterar a hora que é apresentada no modo standby para a hora da cidade que é apresentada, prima a tecla de função esquerda e seleccione [OK].

Aplicações do cartão SIM

Menu 3.6

O seu fornecedor de serviços pode oferecer aplicações especiais através do cartão SIM, tais como home banking, bolsa de valores, etc. Se estiver registado num destes serviços, será apresentado o nome do serviço no fundo do Menu principal. Com o menu dos Serviços SIM o seu telemóvel está preparado para o futuro suportando serviços suplementares ao serviço do seu fornecedor de serviços. Para mais informações, consulte o fornecedor de serviços.

Nota

- ▶ No caso de o cartão SIM suportar serviços SAT (i.e. SIM Application Toolkit), este menu será o nome do serviço específico do operador guardado no cartão SIM.
- ▶ Se cartão SIM utilizado suportar serviços SAT (SIM Application Toolkit), esta opção será apresentada com um nome específico, configurado pelo operador de serviços de rede. Caso o cartão SIM utilizado não suporte serviços SAT, esta opção estará localizada em Perfis.

Contactos

Menu 4.1

Os números de telefone e os nomes correspondentes podem ser armazenados na memória do cartão SIM. Para além da memória do cartão SIM, poderá guardar até 1 000 números e nomes correspondentes na memória do telefone.

Prima a tecla de função esquerda [Menu] no modo standby e, em seguida, seleccione **Agenda / Contactos**.

Procurar contactos (Menu 4.1.1)

1. Para procurar um contacto, pressione em standby a tecla de função direita [—] [Contactos] e seleccione Procurar contactos.
2. Introduza o nome que pretende procurar.

Nota

- ▶ A procura instantânea está disponível, introduzindo a primeira letra do nome ou número que pretende procurar.

3. Se pretender editar, eliminar, copiar uma entrada, seleccione a tecla de função esquerda [—] [Opções]. O menu seguinte é apresentado.

- ▶ **Editar:** permite editar o nome, número, grupo, carácter e imagem utilizando a tecla de navegação.
- ▶ **Escrever mensagem:** após encontrar o número pretendido, poderá enviar uma mensagem de multimédia para o número seleccionado.
- ▶ **Enviar por Bluetooth:** permite enviar os dados da lista telefónica por Bluetooth para dispositivos compatíveis.
- ▶ **Copiar para telefone:** permite copiar uma entrada do SIM para o telemóvel ou do telemóvel para o SIM.
- ▶ **Atribuir marcação rápi.:** permite atribuir uma tecla numérica para marcação rápida.
- ▶ **Ver grupos de chamada:** para mais informações, consulte (Menu 4.1.3).
- ▶ **Eliminar:** permite eliminar um registo da lista de Contactos.

Nota





▶ A utilização da funcionalidade que permite adicionar fotografias aos contactos (Photo Caller ID), requer que as fotos estejam previamente armazenadas e na resolução de 72x72. Para mais informações sobre como associar uma foto a um contacto, consulte a secção Câmara.

Adic. novo (Menu 4.1.2)

Esta função permite adicionar novos contactos à lista de contactos. A memória do telemóvel tem capacidade para armazenar cerca de 1 000 contactos. A capacidade da memória do cartão SIM varia consoante o tipo de cartão e fornecedor de serviços de rede. A memória do cartão permite que sejam armazenados nomes de contactos com dimensão máxima de 40 letras/símbolos. O número de letras/símbolos que podem ser utilizados na definição de nomes de contactos guardados no cartão SIM, depende do tipo de cartão.

Nota

▶ O comprimento máximo do nome e número guardados depende do tipo de cartão SIM.



1. Selecciona **Adicionar novo** premindo a tecla de atalho esquerda  [OK] ou [OK].
2. Selecciona a memória que pretende guardar: **SIM** ou **Telefone**. Caso selecione Telefone, terá de definir em que categoria pretende armazenar o número a introduzir.
 - a. Prima  [OK] para introduzir um nome.
 - b. Prima  [Guardar], seguidamente poderá introduzir o número.
 - c. Poderá definir um grupo para a entrada premindo  a .
 - d. Poderá ainda, seleccionar o grupo ao qual o novo contacto será adicionado e/ou uma imagem.



Grupos cham. (Menu 4.1.3)

Poderá adicionar até 20 elementos por grupo, sendo o número máximo de grupos, 7.

- ▶ **Lista de membros:** apresenta os membros do grupo seleccionados.
- ▶ **Toque de grupo:** permite especificar um toque para as chamadas dos membros do grupo.
- ▶ **Ícone de grupo:** permite seleccionar o ícone em função do grupo.
- ▶ **Ad. membro:** permite adicionar membros ao grupo. Cada grupo não deverá exceder 20 membros.
- ▶ **Remover membro:** permite remover um membro do grupo, contudo, o nome e número de contacto, permanecerão na lista de contactos.
- ▶ **Renomear:** permite alterar o nome de um grupo.
- ▶ **Remover tudo:** permite eliminar todos os membros do grupo.

Marc. rápida (Menu 4.1.4)

Esta funcionalidade permite atribuir contactos às teclas de  a . Deste modo, poderá efectuar uma chamada para esse contacto premindo a tecla numérica correspondente.

1. Primeiro, abra a lista telefónica premindo a tecla de função direita  [Contactos] no modo standby.
2. Desloque-se para **Marc. rápida** e prima tecla de função esquerda  [OK].
3. Caso pretenda adicionar um contacto à lista de Marcação rápida, seleccione uma entrada [vazio]. Seguidamente, procure o contacto, na lista de contactos, que pretende adicionar à lista de Marcação rápida.
4. Uma vez adicionado um contacto à lista de Marcação rápida, poderá alterar ou eliminar a entrada adicionada. Poderá ainda iniciar uma chamada ou enviar uma mensagem.



Nº próprio (Menu 4.1.5) (depende do SIM)

Esta funcionalidade permite verificar e guardar o seu número de telemóvel.

Cartão de visita (Menu 4.1.6)

Esta opção permite criar o seu próprio cartão de visita com Nome e um número de telemóvel. Para criar um cartão de visita novo, prima a tecla de função esquerda  [Adicionar] e introduza as informações nos campos respectivos.

Definições (Menu 4.1.7)

1. Prima a tecla de função direita  [Contactos] no modo standby.
2. Desloque-se para **Definições** e prima a tecla de função esquerda  [OK].

▶ Memória utilizada

Esta opção permite definir em que memória serão os novos contactos armazenados. Selecione a opção pretendida e prima a tecla de função esquerda  [OK].

- A opção Perguntar sempre, permite definir a localização a quando da criação de um novo contacto.
- As opções **SIM** e **Telefone**, quando seleccionadas, permitem que os contactos criados sejam armazenados no cartão SIM ou no Telefone, respectivamente.



▶ Ver opções

Desloque-se para seleccionar **Ver opções** e prima a tecla de função esquerda  [OK].

- **Apenas nome:** esta opção permite alterar a apresentação da lista de contactos, apenas o nome será apresentado.
- **Nome & número:** esta opção permite alterar a apresentação da lista de contactos, o nome e respectivo número serão apresentados.
- **Com imagens:** esta opção permite alterar a apresentação da lista de contactos, a imagem ou foto associada ao contacto, assim como, o nome e o grupo, serão apresentados.





► Copiar tudo/Mover todos

Permite copiar/mover entradas do cartão da Memória do cartão SIM para a memória do Telefone e vice-versa.

1. Para utilizar esta funcionalidade, prima em modo standby, a tecla de função direita  [Contactos], seguidamente seleccione **Definições**.
 2. Seleccione Copiar tudo e prima a tecla de função esquerda  [OK] para aceder a este menu.
 - **SIM para telemóvel:** permite copiar/mover as entradas do cartão SIM para a memória do telefone.
 - **Telemóvel para SIM:** permite copiar/mover as entradas da memória do telefone para o cartão SIM.
- **Estado da mem.:** permite visualizar o número de contactos adicionados bem como a capacidade disponível da memória do cartão e do Telemóvel.

► Eliminar contactos

Permite eliminar todas as entradas armazenadas no cartão SIM e no Telemóvel. Para utilizar esta função é necessário o Código de segurança.





1. No menu Definições, seleccione Eliminar contactos e prima a tecla de função esquerda  [OK].
 2. Seleccione a memória que pretende apagar e prima a tecla de função esquerda  [OK].
 3. Introduza o código de segurança e prima a tecla de função esquerda  [OK], ou a tecla de função direita  [Voltar].
- **Nº de serviço**
- Utilize esta função para aceder a uma lista de serviços específica fornecida pelo operador da sua rede (quando suportada pelo cartão SIM).

Calendário

Menu 4.2

Ao aceder a esta opção, um calendário será apresentado no visor. O mês e o ano são apresentados na parte superior do ecrã. Sempre que alterar a data no menu Definições, o calendário é automaticamente actualizado. A data actual estará destacada a verde e as marcações ou notas estarão indicadas com um triângulo vermelho no canto superior esquerdo do quadrado correspondente. Poderá definir um alarme sonoro para as notas e compromissos.

Para alterar o dia, mês e ano.

Tecla	Descrição
	Anualmente
	Semanalmente
 	Mensalmente
	Diariamente





Para aceder às opções do calendário, prima a tecla de função esquerda  [Opções];

Adic. novo (Menu 4.2.1)

Esta opção permite adicionar eventos ao dia seleccionado. Poderá configurar até 20 eventos no dia escolhido. Ao adicionar um novo evento, deverá seleccionar qual a duração do mesmo, Todo o dia ou um intervalo temporal. Poderá ainda adicionar no campo Notas, notas relativas ao evento. Poderá também definir um alarme para o início do evento e a sua data de expiração.

Ver compr. diários

(Menu 4.2.2)

Poderá visualizar todos os eventos planeados para o dia seleccionado. Utilize  ,  para navegar pela lista de eventos. Caso o evento possua um alarme configurado, o respectivo ícone será apresentado. Para aceder à descrição do evento, prima a tecla  [OK]. Prima a tecla de função esquerda  [Opções] para eliminar ou editar a nota seleccionada.

Eliminar último (Menu 4.2.3)

Esta opção permite eliminar todo o planeamento (vários eventos em vários dias) passado, ou seja, anterior à data actual.

Eliminar tudo (Menu 4.2.4)

Esta opção permite eliminar todos os eventos planeados.

Ir para data (Menu 4.2.5)



Esta opção permite visualizar o calendário da data inserida.

Def. toq. de alarme (Menu 4.2.6)

Esta opção permite definir o toque de alarme dos eventos configurados.

Notas

Menu 4.3

1. Seleccione Notas premindo a tecla de função esquerda  [OK].
2. Se a entrada estiver vazia, adicione informações premindo a tecla de função esquerda  [Escrever].
3. Introduza a nota e prima a tecla de função esquerda  [OK].

Nota

- ▶ Se pretender alterar o modo de entrada de texto, prima  para o efeito.

Mensagens

Nova mensagem

Menu 5.1

Este menu possui funções relativas a SMS (mensagens de texto), MMS (mensagem multimédia), correio electrónico (e-mail), correio de voz e ainda mensagens de serviço da rede.

Escrever SMS (Menu 5.1.1)

Esta opção permite editar/escrever uma mensagem de texto.

1. No menu Mensagens, seleccione Nova Msg e prima a tecla de função esquerda  [OK].
2. Se pretender escrever uma nova mensagem, seleccione Escrever SMS.
3. Para facilitar a introdução do texto, utilize T9.
4. Durante a edição de uma imagem, prima a tecla de função direita [Inserir], para anexar um dos seguintes elementos:
 - ▶ **Imagens:** pode introduzir os Gráficos predefinidos ou gráficos em As minhas imagens que estejam disponíveis para mensagens curtas.

- ▶ **Sons:** permite introduzir sons com capacidade para serem reproduzidos em mensagens de texto.
 - ▶ **Modelos SMS:** permite a utilização de Modelos de mensagens de texto predefinidos no telemóvel.
 - ▶ **Contactos:** permite adicionar números de telefone ou endereços de correio electrónico da lista de contactos.
 - ▶ **Símbolo:** permite a introdução de vários símbolos.
 - ▶ **Cartão de visita:** permite adicionar o seu Cartão de visita à mensagem.
5. Depois de escrever a mensagem, prima a tecla de função esquerda  [Opções] para seleccionar a opção pretendida.

Opções

- ▶ **Enviar:** esta opção permite enviar a mensagem de texto editada.
1. Introduza o(s) número(s) do(s) destinatário(s) da mensagem.
 2. Prima a tecla  para adicionar mais destinatários.

3. Poderá adicionar números de telefone da lista de contactos.

4. Assim que introduzir os números, prima a tecla de função esquerda  para enviar a mensagem.

Todas as mensagens são guardadas automaticamente na pasta Msg enviadas, mesmo após uma falha no envio.

- ▶ **Guardar em rascunhos:** guarda as mensagens na pasta Rascunhos.
- ▶ **Letra e alinhamento:** poderá seleccionar o tamanho, estilo e alinhamento do texto.
- ▶ **Cor:** poderá também definir a Cor do texto (primeiro plano) e do padrão de fundo.
- ▶ **Adicionar dicionário T9:** esta funcionalidade permite adicionar ao dicionário T9, palavras definidas pelo utilizador. Esta opção de menu apenas será apresentada quando o modo de edição for T9ABC/T9Abc/T9abc.
- ▶ **Idiomas T9:** permite seleccionar o idioma para o modo de introdução T9. Poderá também desactivar o modo de introdução T9, seleccionando 'T9 off'.

- ▶ **Sair:** esta opção permite abandonar a edição da mensagem e voltar ao menu Nova Msg. O conteúdo editado não será guardado.

Nota

- ▶ O KG800 suporta EMS versão 5, possibilitando anexar a mensagens de texto, imagens com cores, sons e estilos de texto. Se os equipamentos destinatários das mensagens não suportarem EMS 5, as imagens com cores, sons e estilos de texto anexadas poderão não ser correctamente apresentadas.

Escrever MMS (Menu 5.1.2)

Uma mensagem multimédia poderá conter texto, imagens e/ou efeitos de som. Esta funcionalidade só poderá ser utilizada se for suportada pelo operador ou o fornecedor do serviço.

Apenas os dispositivos que ofereçam funções de correio electrónico ou de mensagens multimédia poderão receber e enviar mensagens multimédia.

Mensagens

1. No menu Mensagens, seleccione Nova Msg e prima a tecla de função esquerda [OK].
2. Se pretender criar uma nova mensagem multimédia, seleccione Escrever MMS.
3. Poderá criar uma mensagem nova ou escolher um dos modelos de mensagem MMS caso existam.
4. Durante a edição de uma mensagem MMS, prima Inserir para adicionar um dos seguintes itens: Foto, Imagem, Som, Contactos, Símbolos, Captar foto, Gravar som, Modelos de SMS ou Cartão de visita.

O tamanho máximo dos ficheiros a serem anexados às mensagens MMS é de 100 Kb.

Opções

- ▶ **Enviar:** poderá enviar mensagens multimédia para vários destinatários, poderá também guardar as mensagens criadas para envio posterior.

Nota

- ▶ Todas as mensagens são automaticamente guardadas na pasta Msg enviadas, mesmo após uma falha no envio.

- ▶ **Pré-visualizar:** permite pré-visualizar as mensagens multimédia criadas, antes destas serem enviadas.
- ▶ **Guardar:** permite guardar as mensagens MMS criadas como Rascunhos ou Como Modelo.
- ▶ **Editar Assunto:** permite editar o assunto da mensagem MMS.
- ▶ **Adicionar slide:** permite adicionar um diapositivo antes ou depois do slide actual.
- ▶ **Ir para slide:** permite ir para o slide anterior ou seguinte.
- ▶ **Eliminar slide:** permite eliminar o slide actual.
- ▶ **Config.do slide**
 - **Config. tempos:** permite definir a duração do slide, texto, imagem ou som.

- **Trocar texto e imagem:** permite alterar a posição do texto em relação à imagem e vice-versa.
- ▶ **Remover conteúdos:** permite remover a imagem, som ou vídeo do slide. Esta opção só é apresentada quando adicionado um ficheiro multimédia..
- ▶ **Adicionar dicionário T9:** esta funcionalidade permite adicionar ao dicionário T9, palavras definidas pelo utilizador. Esta opção de menu apenas será apresentada quando o modo de edição for T9ABC/T9Abc/T9abc.
- ▶ **Idiomas T9:** permite seleccionar o idioma para o modo de introdução T9. Poderá também desactivar o modo de introdução T9, seleccionando 'T9 off'.
- ▶ **Sair:** esta opção permite abandonar a edição da mensagem e voltar ao menu Nova Msg. O conteúdo editado não será guardado.

Nota

- ▶ Quando criar uma mensagem multimédia, se adicionar uma foto de tamanho superior a 50Kb, poderá não ser possível efectuar outras operações até que a foto esteja anexada.

E-mail (Menu 5.1.3)

Para enviar/receber uma mensagem de e-mail, é necessário que tenha previamente configurado a sua conta de correio electrónico.

1. Poderá introduzir até 12 endereços de correio electrónico nos campos **Para** e **Cc**.

Sugestão: para introduzir "@", prima



e seleccione "@".

2. Edite o assunto do e-mail e prima OK.

Mensagens

3. Depois de escrever o e-mail, prima a tecla de função esquerda [☰] [Opções]. Poderá aceder às seguintes opções.

- ▶ **Enviar:** envia o e-mail.
- ▶ **Editar destinatários:** permite alterar os Destinatários do e-mail.
- ▶ **Editar assunto:** permite editar o assunto do e-mail.
- ▶ **Guardar em Rascunhos:** seleccione esta opção para guardar a mensagem nos Rascunhos.
- ▶ **Idiomas T9:** permite seleccionar o idioma para o modo de introdução T9. Poderá também desactivar o modo de introdução T9, seleccionando 'T9 off'.
- ▶ **Sair:** esta opção permite abandonar a edição da mensagem e voltar ao menu Nova Msg. O conteúdo editado não será guardado.

Nota







- ▶ Para cada conta de correio Electrónico configurada, poderá guardar até 50 mensagens (no total de 150 para três contas). Na caixa de entrada de cada conta, poderá não ser possível guardar mais de 30 mensagens, nas pastas de Rascunhos e Enviados, 5 mensagens e na caixa de Msg enviadas até 10 mensagens. No caso das pastas de Rascunhos, Enviados ou Msg enviadas se encontrarem cheias, a primeira mensagem guardada será automaticamente eliminada ao tentar guardar uma nova mensagem numa destas pastas.
- ▶ As mensagens a enviar não poderão ter um tamanho superior a 300 kb incluindo com anexos, o tamanho máximo para uma mensagem a ser recebida é 100 kb. No caso de receber uma mensagem com mais de 5 anexos, apenas 5 serão recebidos, podendo algum dos anexos recebidos estar corrompido.

Msg recebidas

Menu 5.2

A recepção de uma mensagem é sempre assinalada com um alerta. As mensagens recebidas são guardadas na pasta Msg recebidas.

Na pasta Msg recebidas, poderá identificar o estado e tipo de cada mensagem pelos ícones apresentados. Para mais detalhes, consulte as instruções dos ícones.

Ícone	instruções
	MMS
	Mensagem SMS
	Mensagem SIM
	Mensagem MMS lida
	Mensagem SMS lida
	Mensagem Wap Push
	MMS com notificação

Se o telemóvel apresentar “Sem espaço p/MSG SIM”, terá de eliminar mensagens da pasta Msg recebidas, do cartão SIM. Se o telemóvel apresentar ‘Sem espaço para mensagem’, terá de eliminar mensagens, ficheiros multimédia ou aplicações de forma a libertar espaço de memória.

* Mensagem SIM

Mensagem SIM significa que a mensagem está, excepcionalmente, guardada no cartão SIM. Poderá mover esta mensagem para o telemóvel.

Quando for notificado de que recebeu uma MMS, terá de aguardar até que a mensagem seja transferida, para poder visualizá-la.

Para ler uma mensagem, seleccione uma das mensagens premindo a tecla de função esquerda  e seguidamente seleccione, Ver.

- ▶ **Ver:** permite visualizar as mensagens recebidas.
- ▶ **Reenviar:** permite reencaminhar a mensagem seleccionada para outro destinatário.

Mensagens

- ▶ **Eliminar:** permite eliminar a mensagem seleccionada
- ▶ **Responder:** permite criar uma mensagem de resposta destinada ao remetente da mensagem seleccionada.
- ▶ **Ligar:** permite iniciar uma chamada para o remetente da mensagem seleccionada.
- ▶ **Informação:** permite visualizar informações sobre mensagens recebidas, Endereço do remetente, Assunto (apenas para MMS), Data e hora da mensagem, Tipo de mensagem, Tamanho da mensagem.
- ▶ **Eliminar tudo:** permite eliminar todas as mensagens.

E-mail

Menu 5.3

O acesso a esta opção permite o acesso à sua conta de e-mail. Poderá transferir para o telemóvel as mensagens de e-mail não lidas, ou, consultar as mensagens previamente transferidas. A consulta de mensagens previamente transferidas poderá ser efectuada sem que seja estabelecida uma ligação com o servidor de e-mail.

Poderá ainda consultar os e-mail's das pastas, Rascunhos, Msg enviadas e Enviados

A pasta na qual são armazenadas as mensagens de e-mail transferidas da sua conta de e-mail tem capacidade para 30 mensagens de correio electrónico."

Rascunhos

Menu 5.4

Na pasta Rascunhos poderão ser guardadas mensagens SMS e MMS que sejam enviadas com maior frequência.







Neste menu estão disponíveis as seguintes opções:

- ▶ **Ver:** permite visualizar a mensagem seleccionada.
- ▶ **Editar:** permite editar a mensagem seleccionada.
- ▶ **Eliminar:** elimina a mensagem seleccionada.
- ▶ **Ver informação:** permite visualizar informação da mensagem seleccionada
- ▶ **Eliminar tudo:** elimina todas as mensagens da pasta Rascunhos.

Msg enviadas

Menu 5.5



Este menu permite ver as mensagens enviadas, as mensagens que está a enviar actualmente ou as mensagens que não tenham sido enviadas previamente.

Ícone	instruções
	MMS Por enviar
	MMS Enviado
	MMS entrega confirmada
	SMS por enviar
	SMS enviado
	SMS entrega confirmada

- ▶ **Ver:** permite ver a mensagem.
- ▶ **Reenviar:** permite reencaminhar a mensagem seleccionada para outro destinatário.
- ▶ **Eliminar:** permite eliminar a mensagem.
- ▶ **Informação:** permite consultar as informações de cada mensagem.
- ▶ **Eliminar tudo:** permite eliminar todas as mensagens que não foram enviadas.

Ouvir voice-mail

Menu 5.6

Assim que seleccionar este menu, prima a tecla de função esquerda  [OK] para ouvir o correio de voz. Pode também premir sem soltar a tecla do  no modo standby para ouvir o correio de voz.

Nota

- ▶ Quando receber um correio de voz, o telefone apresentará um ícone e ouvirá um alerta. Consulte o seu fornecedor de rede para obter informações do serviço para configurar o telemóvel correctamente.

Msg de difusão (Depende da rede e da subscrição)



Menu 5.7

As mensagens do serviço informativo são mensagens de texto entregues pela rede ao telemóvel.

Disponibilizam informações genéricas tais como, boletins meteorológicos, notícias de trânsito, serviços de táxis e farmácias. Ao receber uma mensagem de difusão celular, uma janela informativa alerta-o que recebeu uma mensagem, ou em alternativa a mensagem de difusão celular poderá ser directamente apresentada no visor do telemóvel.

No modo standby, estão disponíveis as seguintes opções sempre que receber mensagens do serviço de informações.;

Ler (Menu 5.7.1)

Ao receber uma mensagem do serviço informativo, seleccione **Ler** para visualizar a mensagem no visor do telemóvel. Poderá ler outra mensagem, percorrendo ,  ou  [OK].

Tópicos (Menu 5.7.2) (Dependente da rede e subscrição)

- ▶ **Adic. novo:** permite adicionar os números das Mensagens de difusão celular à memória do Telemóvel e atribuir-lhes um nome abreviado.
- ▶ **Ver lista:** permite visualizar os números das Mensagens de serviço de difusão celular que adicionou. Se premir [Opções], poderá editar e eliminar a categoria da mensagem informativa que adicionou.
- ▶ **Lista activa:** permite seleccionar números de mensagens de difusão celular da lista activa. Se activar um número de um serviço informativo listado, receberá mensagens desse destinatário.

Modelos

Menu 5.8

Existem mensagens predefinidas na lista de Modelos. Poderá ver e editar modelos de mensagens ou criar mensagens novas. Estão disponíveis dois tipos de modelos: Modelos SMS e Modelos MMS.

Modelos SMS (Menu 5.8.1)

Existem cerca de 6 modelos de mensagens SMS:

- **Por favor, ligue-me de volta.**
- **Estou atrasado, estarei aí às**
- **Onde está agora?**
- **Estou a caminho.**
- **Muito urgente. Por favor contacte-me.**
- **Amo-te.**

Modelos MMS (Menu 5.8.2)

Ao criar uma mensagem MMS poderá guardá-la como Modelo. Nesta pasta estarão disponíveis as mensagens MMS guardadas como modelos. As seguintes opções encontram-se disponíveis:

- ▶ **Ver:** permite ver modelos multimédia.
- ▶ **Eliminar:** permite eliminar modelos multimédia.
- ▶ **Adicionar novo:** permite adicionar novos modelos multimédia.
- ▶ **Escrever mensagens:** poderá escrever e enviar mensagens multimédia.
- ▶ **Editar:** pode editar modelos multimédia.
- ▶ **Eliminar tudo:** permite eliminar todas as mensagens multimédia.

Definições

Menu 5.9

SMS (Menu 5.9.1)

▶ Tipos de mensagem:

Texto, Voz, Fax, Paging Nacional, X.400, e-mail, ERMES

Normalmente, o tipo de mensagem definido é como Texto. Poderá converter o seu texto em formatos alternativos. Consulte o fornecedor de serviços para saber a disponibilidade desta função.

- ▶ **Período de validade:** este serviço de rede permite definir durante quanto tempo as suas SMS serão guardadas no centro de mensagens.
- ▶ **Relatório de entrega:** se definir para **Sim**, permite verificar se a mensagem foi enviada com êxito.

- ▶ **Assum. Custos de resp.:** permite facturar na sua conta, os custos do envio de uma mensagem de resposta a uma mensagem enviada a partir da sua conta. Importa referir que esta funcionalidade pode não ser suportada por alguns operadores de rede.
 - ▶ **Centro de SMS:** permite introduzir o número do centro de mensagens através do qual as mensagens de texto serão enviadas e recebidas.
- MMS** (Menu 5.9.2)
- ▶ **Prioridade:** permite definir a prioridade das mensagens a enviar: **Baixo**, **Normal** e **Alto**.
 - ▶ **Período de validade:** permite definir o tempo pelo qual as mensagens multimédia serão guardadas no centro de mensagens.
 - ▶ **Assunto:** permite seleccionar a utilização do campo Assunto quando uma mensagem MMS é criada.
 - ▶ **Relat. de entrega:** se definir para **Sim**, pode verificar se a mensagem foi enviada com êxito.
 - ▶ **Download automático:** a selecção da opção **On** implica que quando uma mensagem MMS é recebida, todo o seu conteúdo é automaticamente transferido para o telemóvel. Se seleccionar **Off**, a recepção de uma mensagem MMS é assinalada com uma mensagem de notificação, caso pretenda visualizar a MMS correspondente, terá de transferir o seu conteúdo do servidor de mensagens para o telemóvel. A opção **Apenas própria rede**, implica que a recepção de MMS dependerá da sua rede de serviços.”
 - ▶ **Def. de rede:** e seleccionar um servidor de MMS de entre os apresentados, terá acesso às opções **Activar**, **Definições**, **Renomear** e **Adic. novo**. Na opção **Definições** poderá definir o URL do seu servidor de MMS.

Mensagens

► Tipos Msg permitidas

Pessoal: mensagem informativa.

Anúncios: mensagem comercial.

Informação: informações necessárias.

E-mail (Menu 5.9.3)

permite definir a prioridade das mensagens a enviar: Baixa, Normal e Alta.”

► Conta

Poderá configurar até 3 contas de correio electrónico, seleccionando Adicionar novo. Utilize o menu Editar para definir os seguintes valores.

Def. por defeito

A seleccionar esta opção, estará a definir a conta de e-mail correspondente como a conta seleccionada por defeito. Esta opção é aplicável quando existe mais do que uma conta de e-mail configurada.

Editar

- **Título:** insira neste campo o nome pelo qual pretende identificar a conta de e-mail a ser criada.”

- **ID de utilizador:** insira neste campo o nome de utilizador que é utilizado para aceder à sua conta de e-mail.

- **Password:** insira neste campo a palavra-passe que é utilizada para aceder à sua conta de e-mail.

- **Endereço de E-mail:** insira neste campo, o endereço de e-mail da conta de correio electrónico que pretende aceder a partir do telemóvel.

- **Servidor de envio:** introduza o endereço do servidor de SMTP e o respectivo porto. Este servidor será responsável pelo envio de e-mail.

- **Servidor de recepção:** introduza o endereço do servidor de POP3 e o respectivo porto. Este servidor será responsável pela recepção de e-mail.

- **Deixar msg no servidor:** seleccione esta opção se pretende que as mensagens de e-mail continuem no servidor, mesmo após terem sido transferidas para o telemóvel.
- **Inserir assinatura:** seleccione Sim para anexar a sua assinatura às mensagens de e-mail criadas.
- **Ponto de acesso:** permite seleccionar de entre os pontos de acesso existentes, qual será o utilizado no acesso à conta de e-mail que está a configurar.
- **Número de porta SMTP:** permite editar o número do porto SMTP.
- **Número de porta POP3:** permite editar o número do porto POP3.
- **ID/PW (password) servidor de envio:** caso o servidor de envio de e-mail obrigue a autenticação, insira nos respectivos campos o nome de utilizador e a correspondente palavra-passe.

Eliminar: seleccione esta opção para eliminar o acesso à conta de e-mail seleccionada.

▶ **Adicionar novo**

Permite adicionar uma nova conta de e-mail.

▶ **Ponto de acesso**

Permite editar os pontos de acesso. Existem pontos de acesso predefinidos para alguns operadores guardados na memória do telefone.

Título: nome do ponto de acesso.

APN: introduza o APN do ponto de acesso.

ID de utilizador: introduza a ID de utilizador do ponto de acesso.

Password: introduza a palavra-passe do ponto de acesso.

Endereço DNS: esta opção permite definir o endereço do servidor DNS.

▶ **Assinatura**

Permite editar a assinatura que será anexada no final das mensagens de e-mail criadas.

Nº Voice-mail (Menu 5.9.4)

Poderá receber mensagens de correio de voz, caso o seu fornecedor de serviços de rede suporte esta funcionalidade.

Quando mensagem de correio de voz é recebida, o ícone correspondente é apresentado no visor. Consulte o seu fornecedor de serviços da sua rede para saber os detalhes deste serviço de forma a configurar correctamente o telemóvel.

- ▶ **N voice-mail:** insira neste campo o numero que será marcado quando seleccionar Voice-mail, para ouvir às suas mensagens de correio de voz, seleccionando Voice-mail.
- ▶ **Em roaming:** insira neste campo o numero que será marcado quando se encontra no estrangeiro, e pretende ouvir as suas mensagens de correio de voz. O serviço de roaming deverá ser suportado no país onde se encontra.

Msg de difusão (Menu 5.9.5)

▶ Recepção

Sim: se seleccionar esta opção, o seu telemóvel receberá Mensagens de difusão celular.

Não: se seleccionar esta opção, o seu telemóvel não receberá Mensagens de difusão celular.

▶ Alerta

Sim: se seleccionar esta opção o telemóvel emitirá um aviso sonoro sempre que recebe Mensagens difusão celular .

Não: se seleccionar esta opção, a recepção de Mensagens de difusão não será acompanhada de um aviso sonoro.

▶ Idiomas

Nesta opção poderá filtrar a recepção de mensagens de difusão através do seu idioma. Selecciona Todos para receber mensagens de difusão de todos os idiomas, ou em alternativa, seleccione apenas os idiomas desejados.

Msg Push (Menu 5.9.6)

Uma mensagem push, é uma mensagem com conteúdo considerado de alguma forma “activo”. Nesta opção poderá definir se pretende receber ou não este tipo de mensagens.

Captar foto

Menu 6.1

Esta opção permite capturar fotografias. As fotografias tcapturadas, se configuradas com a resolução adequada, poderão ser utilizadas para anexar às entradas da lista de contactos, ao ecrã inicial ou para outras finalidades.

Depois de tirar a fotografia, poderá ainda enviá-la por MMS ou E-mail.



Após seleccionar Captar foto e já com a imagem captada pela câmara no visor, prima a tecla de atalho esquerda  [Opções] para aceder às seguinte opções:

- ▶ **Luminosidade:** esta opção permite ajustar a luminosidade / brilho das fotos a capturar.
- ▶ **Tamanho:** esta opção permite ajustar o tamanho/resolução das fotos a capturar.
- ▶ **Temporizador:** esta opção permite configurar o temporizador de disparo da câmara.
- ▶ **Qualidade:** esta opção permite seleccionar a qualidade das fotos a capturar.
- ▶ **Equilíb. brancos:** esta opção permite alterar as definições de equilíbrio de brancos das fotos a capturar, de acordo com o ambiente.
- ▶ **Álbum:** esta opção permite visualizar as fotografias capturadas."
- ▶ **Sair:** seleccione, para sair do modo Captar foto.
- ▶ **Modo:** esta opção permite determinar o modo de disparo: simples, sequencial ou ainda inserir uma moldura. Para seleccionar a moldura pretendida, prima a tecla de navegação para cima e navegue pelas molduras disponíveis.
- ▶ **Efeito:** permite determinar o efeito especial a aplicar na fotografia.
- ▶ **Flash:** permite determinar o funcionamento do flash.
- ▶ **Zoom:** permite determina a nível de zoom.

Nota

- ▶ A introdução de molduras apenas está disponível para fotos com tamanho/resolução de 176 x 220 pixels.
- ▶ As fotos sequenciais só estarão disponíveis quando a resolução seleccionada for 320 x 240 ou 640 x 480 pixels.
- ▶ Para associar fotos aos contactos da lista de contactos, a resolução definida terá de ser 72x72 pixels.
- ▶ Assim que tirar e guardar a foto, navegue até Contactos e seleccione o contacto que pretende associar à foto ou em alternativa, seleccione Adicionar novo, para criar um novo contacto (uma foto só poderá ser associada a um contacto caso este esteja armazenado na memória do telefone e não no SIM).

Nota

- ▶ Seleccione Editar. Caso pretenda poderá editar o nome do contacto. Prima OK e utilize as teclas de navegação para seleccionar o separador da imagem.
- ▶ Utilize as teclas  e  para navegar pelas fotos (apenas as fotos tiradas na resolução 72x72 pixels estarão disponíveis).
- ▶ Assim que seleccionar a foto que pretende associar, prima a tecla de função esquerda para confirmar a foto no perfil do contacto.
- ▶ A foto associada será apresentada sempre que uma chamada do respectivo contacto for recebida (desde que o contacto não tenha o número oculto) ou efectuada.

Câmara vídeo

Menu 6.2

Após seleccionar Câmara vídeo e já com a imagem captada pela câmara no visor, prima a tecla de atalho esquerda d [Opções] para aceder às seguinte opções:

- ▶ **Luminosidade:** esta opção permite ajustar a luminosidade / brilho das fotos a capturar.
- ▶ **Tamanho:** esta opção permite ajustar o tamanho/resolução das fotos a capturar.
- ▶ **Temporizador:** esta opção permite configurar o temporizador que será utilizado antes de começar a gravar um clip de vídeo.
- ▶ **Qualidade:** esta opção permite seleccionar a qualidade do clip de vídeo a capturar.
- ▶ **Equilíb. brancos:** esta opção permite alterar as definições de equilíbrio de brancos do clip de vídeo, de acordo com o ambiente.

- ▶ **Tempo gravação:** permite determinar a duração dos clips de vídeo.
- ▶ **Sair:** selecciona para sair do modo Câmara vídeo.
- ▶ **Efeito:** permite determinar o efeito especial a aplicar nos vídeos.
- ▶ **Flash:** permite determinar o funcionamento do flash.
- ▶ **Zoom:** permite determina a nível de zoom.”

Grav. de voz

Menu 6.3

A opção Grav. de voz permite gravar até 20 notas de voz, podendo cada nota de voz ter uma duração até 20 segundos.

Gravar (Menu 6.3.1)

Esta opção permite gravar notas de voz, que serão armazenadas na pasta Ver lista.

1. Quando se inicia a gravação, é visualizada a mensagem A gravar, bem como o tempo restante.
2. Se pretender terminar a gravação, prima a tecla de atalho esquerda [←] [Guardar].
3. Digite o título da Nota de voz, prima a tecla de atalho esquerda [←] [OK]."

Ver lista (Menu 6.3.2)

Esta opção permite visualizar as notas de voz armazenadas. Poderá reproduzir ou eliminar uma das notas de voz apresentadas. As opções Reproduzir, Enviar, Eliminar ou Eliminar tudo, estão disponíveis primindo a tecla de função esquerda [Opções].

MP3

Menu 6.4

O KG800 possui integrado um leitor de MP3, permitindo a reprodução deste tipo de ficheiros MP3.

Poderá ouvir convenientemente ficheiros de música MP3 que estejam armazenados na memória do telefone, utilizando auscultadores compatíveis em alternativa através do altifalante interno.

Nota

- ▶ Devido às reduzidas dimensões do altifalante interno, o som reproduzido poderá ficar distorcido em alguns casos, especialmente quando o volume se encontra configurado no máximo ou em músicas que possuam notas graves. Assim, recomendamos que utilize os auscultadores estéreo de forma a apreciar a elevada qualidade da sua música."

Multimédia

O leitor de música suporta:

- MPEG-1 Layer III, MPEG-2 Layer III, MPEG-2.5 Layer III Frequência de amostragem de 8KHz a 48KHz. Ritmo binário até 320Kbps, estéreo.
- **AAC**: formatos ADIF, ADTS (Frequência de amostragem de 8KHz a 48KHz)
- **AAC+**: V1 : (Ritmo binário de 16 ~ 128Kbps)
V2 : (Ritmo binário de 16 ~ 48Kbps)
- **MP4 , M4A** : frequência de amostragem de 8KHz a 48KHz, Ritmo binário até 320Kbps, estéreo.
- **WMA** : frequência de amostragem de 8KHz a 48KHz, Ritmo binário até 320Kbps, estéreo.

Nota

- ▶ O KG800 não suporta ficheiros MP3 ou AAC com ritmos binários variáveis. Como tal não é possível alterar um ficheiro de VBR MP3 para AAC.

Poderá transferir ficheiros MP3 a partir de um PC com sistema operativo compatível, para a memória do telefone, utilizando a funcionalidade de Armazenamento em massa.

Ao conectar o telemóvel ao computador através do cabo USB (fornecido com telemóvel), este será apresentado como um disco amovível no Explorador do Windows. Caso utilize um PC com sistema Windows 98 SE, será necessário instalar os controladores da unidade de Armazenamento em massa para Windows 98 disponíveis no CD-ROM.

Nota

- ▶ Deverá copiar os ficheiros MP3 para a pasta Música (\Meus media\Musica). Se copiar os ficheiros para outra pasta, estes não poderão ser reproduzidos pelo telemóvel.
- ▶ O PC deverá possuir sistema operativo Windows 98 SE, Windows ME, Windows 2000 ou WindowsXP.

A opção MP3, permite visualizar a lista completa de ficheiros de musica que podem ser reproduzidos. Poderá percorrer as faixas, premindo as teclas de navegação. Poderá ainda seleccionar um dos ficheiros listados e através do menu [Opções], eliminar ou ver as informações do ficheiro.

O menu [Opções] permite ainda:

1. **Ir para leitor MP3:** esta opção permite reproduzir o ficheiro seleccionado. Prima a tecla de atalho esquerda  [Opções] para aceder a outras opções:
 - ▶ **Ver lista:** permite ver a lista de música enquanto um ficheiro de música está a ser reproduzido.

- ▶ **Repetir área:** a selecção On desta opção, implica que p trecho da musica em reprodução que foi seleccionado com a techa de função direita, seja automaticamente repetido.
- ▶ **Definir como toque:** esta opção permite definir o ficheiro MP3 como tom de toque. Poderá também definir um ficheiro MP3 como tom de toque através do menu Perfis.
- ▶ **Definições**

- Equalizador

Esta opção permite a ajustar a reprodução da música de acordo com diferentes ambientes.

O KG800 possui seis equalizadores de volume. Ao aceder a este menu, poderá configurar o equalizador pretendido.

- Modo de reprodução

Esta opção permite definir o modo de reprodução.

- Repr. aleatória

Esta opção permite reproduzir os vários ficheiros MP3 aleatoriamente.

- Efeito visual

Esta opção permite seleccionar os efeitos visuais apresentados durante a reprodução de ficheiros de música: Arco-Iris, Azul e Básico.

2. **Eliminar:** permite eliminar o ficheiro seleccionado.
3. **Ver detalhes:** permite visualizar informações associadas ao ficheiro seleccionado
4. **Eliminar tudo:** elimina todos os ficheiros.

Nota

- ▶ Os direitos de autor dos ficheiros de música podem estar protegidos por tratados internacionais e leis nacionais de direitos de autor. Por este motivo, poderá ser necessário obter uma autorização ou licença para reproduzir ou copiar música. Em alguns países, as leis nacionais proíbem cópias privadas de material com direitos de autor. Antes de transferir ou copiar o ficheiro, verifique a legislação nacional aplicável, relativamente à utilização desses materiais.”

Álbum

Menu 6.5

Esta opção permite visualizar e/ou enviar uma imagem. Poderá ainda definir a imagem como padrão de fundo.

- ▶ **Vista múltipla:** permite visualizar as fotos guardadas em tamanho reduzido, no máximo de 9 por ecrã.
- ▶ **Enviar por e-mail:** permite enviar o ficheiro seleccionado para outro dispositivo por e-mail caso o tamanho não exceda os 300Kbytes.
- ▶ **Enviar por Bluetooth:** permite enviar o ficheiro seleccionado por Bluetooth.
- ▶ **Escrever MMS:** permite escrever e editar mensagens multimédia, anexando automaticamente o ficheiro seleccionado à nova mensagem.
- ▶ **Definir como fundo:** permite definir a imagem seleccionada como imagem de fundo.
- ▶ **Ver em slides:** permite visualizar todas as fotos através de uma apresentação em slides.

- ▶ **Eliminar:** esta opção permite eliminar a imagem seleccionada.
- ▶ **Editar título:** permite editar o título da imagem.”
- ▶ **Informação:** esta opção permite visualizar informações sobre a foto seleccionada.

Nota

- ▶ O Álbum de fotos apenas apresentará as fotos tiradas pela câmara do telemóvel.

Vídeos

Menu 6.6

Esta opção permite visualizar os vídeos guardados na memória.

- ▶ **Reproduzir:** poderá reproduzir o ficheiro de vídeo seleccionado, premindo a tecla OK ou seleccionando no menu [Opções] Reproduzir.
- ▶ **Enviar por Bluetooth:** permite enviar o ficheiro seleccionado para outro dispositivo via Bluetooth.
- ▶ **Renomear:** permite alterar o nome do ficheiro seleccionado.
- ▶ **Eliminar:** permite eliminar o ficheiro seleccionado.
- ▶ **Eliminar todos:** permite eliminar todos os ficheiros da lista.
- ▶ **Informação:** mostra as informações do ficheiro seleccionado.

Definições

Menu 6.7

Câmara (Menu 6.7.1)

- ▶ **Gravação automática:** se activar esta função, as imagens serão guardadas automaticamente sem apresentar a barra de menus para guardar.
- ▶ **Eliminar todas as fotos:** esta opção permite eliminar todas as fotos guardadas em memória.

Câmara vídeo (Menu 6.7.2)

- ▶ **Eliminar todos os vídeos:** permite eliminar todos os vídeo guardados em memória.



Através do Browser instalado no telemóvel poderá aceder a vários serviços WAP (Protocolo de Aplicações sem Fios - Wireless Application Protocol) tais como, serviços bancários, notícias, boletins meteorológicos ou informações de voos. Estes serviços são especialmente concebidos para telefones móveis e são mantidos por fornecedores de conteúdos WAP. Verifique a disponibilidade dos serviços WAP, preços e tarifários junto do seu operador de serviços de rede e/ou fornecedor de serviços cujo serviço pretenda utilizar. Sempre que iniciar o Browser será apresentada a página inicial que estiver configurada. O conteúdo da página dependerá do fornecedor do serviço. Para sair do browser em qualquer momento, prima a tecla () e seleccione [Sim]. O telemóvel voltará ao menu anterior.

Navegar com o browser WAP

Poderá navegar na Internet utilizando tanto as teclas do telemóvel, como o menu do browser WAP.”

Utilizar as teclas do telemóvel

Quando navega na Internet, as teclas do telemóvel têm um funcionamento diferente do modo de telemóvel.

Tecla	Descrição
	Desloca cada linha da área de conteúdo
	Volta à página anterior
	Selecciona opções e confirma acções

Utilizar o menu do browser WAP

Existem várias opções de menu disponíveis quando navega na Web Móvel.

Nota

- ▶ Os menus do browser WAP podem variar, dependendo da versão do seu browser.

Home page

Menu 7.1

Esta opção estabelece uma ligação à Home page. O endereço da Home page encontra-se definido no perfil WAP do seu fornecedor de serviços de rede.

Favoritos

Menu 7.2

Este menu permite guardar o URL das páginas Web da sua preferência de forma a facilitar o seu acesso posterior.

Para criar um favorito

1. Prima a tecla de atalho esquerda  [Opções].
2. Selecciona Adicionar novo e prima a tecla OK.
3. Depois de introduzir o URL pretendido e o título, prima a tecla OK.

Depois de seleccionar um favorito pretendido, estão disponíveis as seguintes opções:

- ▶ **Ligar:** permite estabelecer uma ligação ao favorito seleccionado.
- ▶ **Adicionar novo:** selecciona esta opção para criar um novo favorito.
- ▶ **Editar:** permite editar o URL e/ou o título do favorito seleccionado.
- ▶ **Eliminar:** elimina o favorito seleccionado.
- ▶ **Eliminar tudo:** elimina todos os favoritos.

Ir para URL

Menu 7.3

Poderá estabelecer ligação directa ao site que pretende. Após introduzir um URL específico, prima a tecla OK.

Definições

Menu 7.4

Através desta opção poderá definir o perfil, a memória cache, os cookies e a segurança, relacionados com o serviço de Internet

Perfis (Menu 7.4.1)

Um perfil é constituído pelas informações de rede utilizadas para estabelecer a ligação à Internet.

Existem perfis predefinidos para alguns operadores guardados na memória do telefone. Não é possível alterar o nome dos perfis predefinidos.

Cada perfil possui os seguintes submenus:

- ▶ **Activar:** permite activar o perfil seleccionado.
- ▶ **Definições:** utilize este submenu para editar e alterar as definições de WAP do perfil seleccionado.
 - **Homepage:** esta definição permite introduzir o endereço (URL) de um site que pretenda utilizar como página inicial. Não é necessário digitar “http://” no início de cada URL, pois o browser WAP adiciona este prefixo automaticamente.
 - **Portador:** poderá definir o tipo de serviço de Dados:. 1 Dados/2 GPRS

- **Definições de dados:** esta opção apenas é visualizada se seleccionar Dados nas Definições como Portador de serviço.

Número marcação: introduza o número de telefone a marcar para aceder ao serviço WAP.

ID de utilizador: introduza a identificação do Utilizador requisitada pelo servidor de acesso (e NÃO do serviço WAP).

Password: introduza a palavra-passe pedida pelo seu servidor de acesso telefónico (e NÃO do serviço WAP) correspondente à sua identificação.

Tipo de ligação: seleccione o tipo de chamada de dados: Analógico ou RDIS

Timeout: é necessário a definição de um tempo de espera. Após o tempo definido, o serviço de navegação WAP deixará de estar disponível caso não exista qualquer transferência de dados.

- **Definições de GPRS:** as definições do serviço só estão disponíveis quando o GPRS é escolhido como um serviço de portador.

APN: introduza o APN do GPRS.

ID utilizador: introduza a identificação do utilizador requerida pelo servidor APN.

Password: insira a palavra-passe requerida pelo seu servidor APN e correspondente o ID utilizador introduzido.

- **Definições proxy**

Proxy: permite activar ou cancelar a utilização do proxy.

Endereço IP: introduza o endereço IP do servidor proxy a que acede.

Numero de porta: introduza o número do porto utilizado na ligação com o proxy.

- **Definições de DNS**

Servidor primário: introduza o endereço IP do servidor DNS principal a que acede.

Servidor secundário: introduza o endereço IP do servidor DNS secundário a que acede.

▶ **Renomear:** permite alterar o nome do perfil.

▶ **Adicionar novo:** permite adicionar um novo perfil.

▶ **Eliminar:** elimina o perfil seleccionado da lista.

Cache (Menu 7.4.2)

As informações ou serviços a que acedeu são guardados na memória cache do telemóvel.

Cookies (Menu 7.4.3)

As Cookies são pequenos ficheiros de texto que são armazenados na memória do Browser e que permitem manter um rasto das páginas visitadas.

Limpar cache (Menu 7.4.4)

Esta opção permite eliminar todo o conteúdo da memória cache.

Nota

- ▶ memória cache é uma memória intermédia que é utilizada para guardar dados provisoriamente.

Limpar cookies (Menu 7.4.5)

Esta opção permite eliminar todas as Cookies armazenadas no Browser do telemóvel.

Segurança (Menu 7.4.6)

Este menu apresenta uma lista das certificações disponíveis.

- ▶ **Autoridade:** permite visualizar a lista de certificados de autoridade que foram guardados no seu telemóvel.
- ▶ **Pessoal:** permite visualizar a lista de certificados pessoais que foram guardados no seu telemóvel.

Pasta pessoal

Jogos & Aplicações Menu 8.1

Jogos & Aplicações (Menu 8.1.1)

- **Jogos predefinidos:** neste menu poderá gerir as aplicações Java instaladas no seu telemóvel. Poderá jogar, eliminar aplicações transferidas e ainda definir as opções de ligação dos serviços de dados. As aplicações transferidas estão organizadas em pastas. Prima a tecla de atalho esquerda  [OK] para abrir a pasta seleccionada ou iniciar a aplicação/jogo seleccionado.

Após seleccionar uma pasta, prima [Opções], as seguintes opções estarão disponíveis:

- ▶ **Abrir:** poderá ver os jogos guardados.
- ▶ **Nova pasta:** permite criar uma nova pasta.

Perfis (Menu 8.1.2)

Um perfil é constituído pelas informações de rede utilizadas para estabelecer a ligação à Internet.

Se pretender ver os detalhes de um perfil, consulte o Menu 7.4.1.

Java™, é uma tecnologia desenvolvida pela Sun Microsystems. De forma semelhante à que é utilizada para transferir uma Applet Java utilizando o Netscape ou MS Internet Explorer, o Midlet Java também poderá ser transferido para um telemóvel com suporte WAP.

Dependendo do fornecedor de serviços, todos os programas desenvolvidos com tecnologia Java, tais como jogos, poderão ser transferidos e executados num telemóvel. Os programas Java serão apresentados no menu **Jogos e Aplic.** Estes programas poderão ser executados ou eliminados. Os ficheiros que compõem um programa Java guardados no telemóvel encontram-se no formato .JAD ou .JAR.

Nota

- ▶ O ficheiro JAR representa uma programa Java comprimido, um ficheiro JAD contém uma descrição detalhada do programa correspondente. Através da sua ligação à Internet e antes de iniciar a transferência de um programa Java, poderá transferir e visualizar todas as informações do programa contidas no respectivo ficheiro JAD.
- ▶ Apesar de terem como base uma tecnologia padrão (J2ME), nem todas as aplicações Java são compatíveis com todos os equipamentos comercializados, é importante considerar a utilização de bibliotecas específicas para determinado modelo de telemóvel. O software do KG800 poderá apresentar um funcionamento incorrecto caso sejam transferidas aplicações Java que não foram desenvolvidas especificamente para este equipamento. Nesta situação torna-se necessário reiniciar o equipamento. É importante referir que estas anomalias são provocadas por aplicações incompatíveis e não por uma avaria do produto.

Atenção!

Apenas aplicações desenvolvidas com tecnologia J2ME (Micro Edição Java 2 - Java 2 Micro Edition) poderão ser executadas no telemóvel. As aplicações desenvolvidas com base em J2SE (Edição Padrão Java 2 - Java 2 Standard Edition) só poderão ser executadas em PC.

Pasta pessoal

Novo LG fantástico – Através da funcionalidade de armazenamento de massa disponível no KG800, é possível conectar o cabo USB ao seu PC e utilizar o telefone como um disco de armazenamento amovível. Poderá transferir ficheiros MP3, fotos, vídeos, ficheiros de texto, etc. A ligação USB proporciona um acesso rápido do computador ao telemóvel. Esta funcionalidade não requer a instalação de software adicional.

1. Com o telemóvel ligado e com o ecrã em modo de espera, conecte o telemóvel ao PC, utilizando o cabo USB fornecido. O computador deverá reconhecer o telemóvel passados alguns instantes.
2. No visor do telemóvel será apresentada a indicação « USB ».
3. telemóvel será identificado pelo PC como « Disco amovível ». O PC comunicará com o KG800 como se de uma unidade de armazenamento standard se tratasse, permitindo a troca ficheiros entre PC e telemóvel. Poderá utilizar os métodos de arrastar e largar ou copiar e colar do Windows para transferir conteúdos.
4. Clique duas vezes em « Disco amovível » para abrir a pasta. Aparecerá uma pasta chamada, O meu multimédia. Dentro desta pasta existem outras 5 pastas, correspondentes ao tipo de conteúdo armazenado. Não desligue o telemóvel durante a transferência de um ficheiro, se o fizer, poderá danificar a memória e corromper o ficheiro.
5. Se pretender desconectar o telefone do PC, utilize a funcionalidade do Windows para remover o hardware de forma segura e, em seguida, desligue o cabo USB do telemóvel.

- ▶ Se receber uma chamada quando estiver no modo de armazenamento de massa, a chamada será rejeitada. Assim que desligar o telemóvel, o KG800 mostrará informações sobre as chamadas não atendidas.

O meu multimédia

Na pasta O meu multimédia, encontrará as seguintes 5 pastas; Música, Outros, Fotos, Texto e Vídeos. Não altere os nomes destas pastas, se o fizer, fará com que os conteúdos guardados nestas pastas não sejam vistos pelo telemóvel.

Música

- ▶ Pode guardar ficheiros de música nesta pasta.
- ▶ Os formatos suportados são: MP3, AAC, AAC+, AAC++, WMA, MP4 (áudio).
- ▶ Os ficheiros desta pasta podem ser reproduzidos pelo leitor MP3 e utilizadas as funções da lista de reprodução do telemóvel.

- ▶ Se transferir um ficheiro MP3 para uma pasta diferente, o telemóvel não conseguirá localizar e reproduzir o ficheiro.
- ▶ Não crie subpastas na pasta "O meu multimédia", os ficheiros MP3 existentes nesta pasta não serão localizados e, como tal, não serão reproduzidos pelo leitor de música.
- ▶ Para definir um ficheiro MP3 como tom de toque, efectue o seguinte procedimento no telemóvel: Opções>lr para leitor MP3>Opções>Definir como toque.

Outros

- ▶ poderá guardar qualquer tipo de ficheiro aqui. Esta pasta é utilizada geralmente para transportar ficheiros de um computador para outro.
- ▶ O telemóvel permite pré-visualizar JPG (Max 460K), GIF (Max 200K).
- ▶ poderá definir um ficheiro de imagem como um padrão de fundo desde que não exceda 30k de tamanho, para outros formatos, utilize o PC Suite.

Pasta pessoal

Fotos

- ▶ Esta pasta está reservada para fotos tiradas com a câmara digital do telefone.
- ▶ Apesar de ser possível enviar as fotos do computador para esta pasta, não estarão disponíveis no álbum de fotos do telemóvel ou na pasta As minhas fotos. Por isso, recomendamos que não envie nenhuma foto para esta pasta.

Texto

- ▶ Esta pasta está destinada ao armazenamento de ficheiros .txt. Se colocar ficheiros com outras extensões, eles serão apresentados pelo telemóvel.

Vídeos

- ▶ Poderá transferir vídeos realizados com a câmara digital do telefone para o computador e enviar novos vídeos para o telefone.
- ▶ Nesta pasta poderão ser colocados ficheiros do tipo 3GP.

- ▶ Poderá carregar ficheiros de qualquer tamanho até a memória estar cheia.
- ▶ Poderá aceder aos ficheiros guardados nesta pasta, efectuando o seguinte procedimento no telemóvel: Menu>Multimédia>Álbum de vídeo.

Vídeos

Menu 8.2

Esta opção permite visualizar a lista de ficheiros 3GP e MP4.

- ▶ **Reproduzir:** com esta opção poderá reproduzir o ficheiro de vídeo, premindo a tecla OK ou seleccionando Reproduzir no menu Opções.
- ▶ **Enviar por Bluetooth:** esta opção permite enviar o ficheiro seleccionado para outro dispositivo via Bluetooth.
- ▶ **Renomear:** esta opção permite alterar o nome do ficheiro seleccionado. O comprimento máximo do nome do ficheiro não pode exceder 200 letras/símbolos. Não poderá alterar a extensão do ficheiro.

Atenção!

*Os símbolos, \/: * ? j < > não poderão ser utilizados em nomes de ficheiros*

- ▶ **Eliminar:** permite eliminar um ficheiro.
- ▶ **Eliminar tudo:** permite eliminar todos os ficheiros da lista
- ▶ **Informação:** mostra as informações do ficheiro seleccionado.

Fotos

Menu 8.3

Esta opção permite visualizar a lista de ficheiros JPG.

- ▶ **Ver:** permite reproduzir o ficheiro JPG seleccionado, premindo a tecla OK ou seleccionando Reproduzir no menu Opções.

Nota

- ▶ O tamanho máximo do ficheiro JPG a reproduzir não poderá exceder os 460Kbytes.

- ▶ **Enviar MMS:** permite anexar automaticamente o ficheiro seleccionado a uma mensagem MMS.
- ▶ **Enviar por e-mail:** permite anexar automaticamente o ficheiro seleccionado a uma mensagem de e-mail. O tamanho do ficheiro seleccionado não deverá exceder os 300 Kbytes.
- ▶ **Enviar por Bluetooth:** permite enviar o ficheiro seleccionado para outro dispositivo via Bluetooth.”

Nota

- ▶ Para definir um ficheiro .JPG (JPEG) como padrão de fundo, efectue o seguinte procedimento:
Multimédia ->Álbum->Opções->Def. como fundo.

- ▶ **Renomear:** permite alterar o nome do ficheiro seleccionado. O comprimento máximo de letras/símbolos é de 200. Não é possível alterar a extensão do ficheiro seleccionado.
- ▶ **Eliminar:** permite eliminar o ficheiro seleccionado.

Pasta pessoal

- ▶ **Eliminar tudo:** permite eliminar todos os ficheiros da lista
- ▶ **Informação:** mostra as informações do ficheiro seleccionado.

Música

Menu 8.4

Esta opção permite visualizar a lista de ficheiros MP3, MP4, AAC, M4A e WMA.

- ▶ **Reproduzir:** permite reproduzir o ficheiro seleccionado, premindo a tecla OK ou seleccionando Reproduzir no menu Opções.
- ▶ **Enviar por Bluetooth:** permite enviar o ficheiro seleccionado para outro dispositivo via Bluetooth.
- ▶ **Renomear:** permite alterar o nome do ficheiro seleccionado. O comprimento máximo de letras/símbolos é de 200. Não é possível alterar a extensão do ficheiro seleccionado.

- ▶ **Eliminar:** permite eliminar o ficheiro seleccionado.
- ▶ **Eliminar tudo:** permite eliminar todos os ficheiros da lista
- ▶ **Informação:** mostra as informações do ficheiro seleccionado.

Texto

Menu 8.5

Esta opção permite visualizar a lista de ficheiros TXT.

- ▶ **Ver:** permite ver o conteúdo do ficheiro TXT seleccionado, premindo a tecla OK ou seleccionando Ver no menu Opções.
- ▶ **Enviar por e-mail:** permite anexar automaticamente o ficheiro seleccionado a uma mensagem de e-mail. O tamanho total não deverá exceder os 300 Kb.
- ▶ **Enviar por Bluetooth:** permite enviar o ficheiro seleccionado para outro dispositivo via Bluetooth.

- ▶ **Renomear:** permite alterar o nome do ficheiro seleccionado. O comprimento máximo de letras/símbolos é de 200. Não é possível alterar a extensão do ficheiro seleccionado.
- ▶ **Eliminar:** permite eliminar o ficheiro seleccionado.
- ▶ **Eliminar tudo:** permite eliminar todos os ficheiros da lista.
- ▶ **Informação:** mostra as informações do ficheiro seleccionado.

Imagens

Menu 8.6

Depois de seleccionar uma imagem, prima a tecla esquerda [Ver], as seguintes opções serão apresentadas:

- ▶ **Definir como fundo:** permite definir a imagem seleccionada como Padrão de fundo.
- ▶ **Escrever Msg:** permite anexar a imagem seleccionada a uma mensagem MMS ou E-mail. O tamanho máximo das mensagens é 100 kb para mensagens MMS e 300 kb para mensagens de correio electrónico.
- ▶ **Enviar por Bluetooth:** permite enviar a imagem seleccionada para outro dispositivo via Bluetooth.

Pasta pessoal

Sons

Menu 8.7

Depois de seleccionar um som, prima a tecla esquerda [Opções].

As seguintes opções serão apresentadas:

- ▶ **Definir como toque:** permite definir o som seleccionado como tom de toque.
- ▶ **Escrever mensagens:** permite anexar a imagem seleccionada a uma mensagem MMS ou e-mail. O tamanho máximo das mensagens é 100 kb para mensagens MMS e 300 kb para mensagens de correio electrónico.
- ▶ **Enviar por Bluetooth:** permite enviar o som seleccionada para outro dispositivo via Bluetooth.

Outros

Menu 8.8

Nesta pasta poderá guardar qualquer tipo de ficheiro, sendo normalmente utilizada para transportar ficheiros de um computador para outro.

- ▶ **Ver:** permite visualizar o ficheiro se for de um dos seguintes tipos; JPG, GIF, WBMP, PNG e TXT. O KG800 é capaz de apresentar ficheiros JPG e GIF com tamanhos máximos de 460K e 200K respectivamente.
- ▶ **Enviar por Bluetooth:** permite enviar o ficheiro seleccionado para outro dispositivo via Bluetooth.

Data & Hora

Menu 9.1

Esta opção permite definir funções relativas à data e hora.

Data (Menu 9.1.1)

Def. data

Permite definir funções relativas à data e hora.

Formato data

Permite definir o formato da Data como DD/MM/AAAA, MM/DD/AAAA, AAAA/MM/DD. (D: Dia / M: Mês / A: Ano)

Hora (Menu 9.1.2)

Def. hora

Permite introduzir a hora actual.

Formato hora





Permite definir o formato da hora para 24 horas ou 12 horas.

Visor

Menu 9.2

Imagem de fundo (Menu 9.2.1)

Esta opção permite seleccionar as imagens para o padrão de fundo em modo standby.

- ▶ **Por defeito:** permite seleccionar uma imagem ou uma animação do padrão de fundo, premindo  ,  ,  ou  .
- ▶ **Pasta pessoal:** permite seleccionar uma imagem ou uma animação como padrão de fundo.

Config. do tema (Menu 9.2.2)

O KG800 possui 2 temas de cores dos menus. Navegue até ao tema pretendido, e prima a tecla de função esquerda  [OK].”

Definições

Texto standby (Menu 9.2.3)

Se seleccionar **On**, poderá editar o texto que é apresentado no modo standby.

Luz de fundo (Menu 9.2.4)

Permite definir a duração da iluminação do visor.

Luminosidade (Menu 9.2.5)

Permite ajustar o brilho do ecrã de 40% a 100%.

Nome da rede (Menu 9.2.6)

Se seleccionar **On**, o Nome do operador (nome do fornecedor do serviço) será apresentado no visor em modo standby.

Atalho no ecrã inicial (Menu 9.2.7)

Se seleccionar **On**, uma imagem representativa das funcionalidades das 4 teclas de navegação e Menu será apresentada no visor em modo standby.

Cor dos dígitos no visor

(Menu 9.2.8)

Poderá definir a cor dos algarismo apresentados no visor, quando são premidas as teclas numéricas para fazer uma chamada.

Poupança de energia Menu 9.3

Esta função permite poupar a carga da bateria, mantendo a luz de fundo máximo de 40%.

Idioma

Menu 9.4

Esta função permite alterar o idioma dos menus apresentados. As alterações nesta opção também afectarão a configuração da Entrada de Idioma do modo T9.

Conectividade

Menu 9.5

Bluetooth (Menu 9.5.1)

A tecnologia Bluetooth permite que dispositivos móveis, periféricos e computadores compatíveis, dentro do raio de proximidade adequado, comuniquem entre si através de ondas rádio (sem fios). O KG800 possui capacidades de conectividade Bluetooth, possibilitando a ligação a telemóveis Bluetooth compatíveis, computadores e etc.

Nota

- ▶ Se utilizar o LG PC Sync via Bluetooth, só poderá trocar dados no telemóvel.
- ▶ Ao receber dados de outro dispositivo Bluetooth, o telemóvel solicita uma confirmação. Após confirmar a transferência, o ficheiro é copiado para o seu telemóvel.

Nota

- ▶ Dependendo do tipo de ficheiro, este será armazenado nas seguintes pastas:
 - **MP3 (.mp3, mp4, aac, m4a, wma)**: Pasta de música.
 - **Vídeo (.3GP, MP4)**: Pasta de vídeo.
 - **Contactos da lista de endereços (.VCF)**: Lista de endereços.
 - **Texto (.txt)**: Pasta de texto.
 - **Outros ficheiros (*.*)**: Pasta de armazenamento de ficheiros.
- ▶ O telemóvel funciona normalmente com os controladores WIDCOMM (versão 1.4.3.4) ou WIDCOMM (versão 1.4.2.10). A aplicação LG Contents Bank não permite troca de dados via Bluetooth.

Definições

Def. Bluetooth

Esta opção permite activar ou desactivar a conectividade Bluetooth..

Disp. emparelhados

Permite visualizar todos os dispositivos emparelhados com o KG800.

Se aceder a Disp. emparelhados ou Disp. Mãos-livres, poderá visualizar as seguintes opções:

- ▶ **Conectar/Desconectar:** permite estabelecer ligações aos dispositivos Bluetooth emparelhadas.
- ▶ **Adic. novo:** permite procurar novos dispositivos Bluetooth e adicioná-los à lista de dispositivos emparelhados com o telefone. Quando seleccionar Adicionar novo, o telemóvel começa a procurar dispositivos Bluetooth dentro da sua área de alcance. Assim que o dispositivo com que pretende emparelhar aparecer na lista, prima a tecla de função direita [Parar].

Navegue até ao dispositivo pretendido e prima a tecla de função esquerda [Emparelhar]. É-lhe solicitado que introduza um código. O código poderá ser definido na altura de estabelecimento da conexão, contudo é necessário que seja idêntico entre os ambos os dispositivos. Em alternativa poderá utilizar um código predeterminado pelo fabricante do dispositivo com quem está a tentar emparelhar. Consulte o Manual do Utilizador do dispositivo com quem está a iniciar o emparelhamento para determinar se este possui um código predeterminado.

- ▶ **Atribuir nome:** permite alterar o nome do dispositivo Bluetooth par e como aparece no telemóvel.
- ▶ **Autorizar/Definir como não autorizado:** permite definir se a ligação entre dispositivos é ou não autorizada. Por exemplo, se utilizar regularmente um auricular Bluetooth com o telemóvel, ao definir como autorizado estará a permitir que o auricular se ligue automaticamente ao telemóvel sempre que é utilizado.

- ▶ **Lista de serviços:** permite ver todos os serviços suportados por um dispositivo Bluetooth.
- ▶ **Eliminar:** permite eliminar um dispositivo Bluetooth emparelhado.
- ▶ **Eliminar tudo:** permite eliminar todos os dispositivos Bluetooth emparelhados.

Definições

▶ Visibilidade BT

Esta opção indica se o telemóvel estará ou não visível aos outros dispositivos Bluetooth.

▶ Nome do telefone

Permite definir o nome do dispositivo Bluetooth. O nome predefinido é LG KG800.

Serviços suportados

Mostra uma lista de serviços Bluetooth suportados pelo telemóvel.

- ▶ **Auricular**
- ▶ **Kit mãos livres**
- ▶ **Tranf. ficheiro**
- ▶ **Impressão imagem**
- ▶ **Ligação ao PC**
- ▶ **Cartão visita transferido**
- ▶ **Procurar outros disp.**
- ▶ **Perfil porta série**

Modem (Menu 9.5.2)

Permite aceder aos serviços de rede através do modem. Se pretender utilizar o PCsync, Contents banks ou InternetCube, deverá aceder ao menu, activar o modem e ligar o cabo USB.

Definições

Rede (Menu 9.5.3)

Poderá seleccionar uma rede na qual será registado automática ou manualmente. Normalmente, a selecção de rede está definida para **Automático**.

Selec. de rede

Permite seleccionar um tipo de rede.

- ▶ **Automático:** se seleccionar o modo Automático, o telemóvel procura e selecciona automaticamente uma rede por si. Quando se selecciona “Automático”, o telemóvel guarda a definição “Automático” mesmo quando está desligado.
- ▶ **Manual:** o telemóvel localiza a lista de redes disponíveis e apresenta-as. Poderá, então, seleccionar a rede que pretende utilizar, caso esta rede tenha um contrato de roaming com o seu operador da sua rede anfitriã. O telemóvel permite a selecção de outra rede, caso não consiga aceder à rede seleccionada.

- ▶ **Preferencial:** poderá definir uma lista de redes preferidas nas quais o telemóvel tentará efectuar primeiramente o registo. Esta lista é definida a partir da lista de redes conhecidas e predefinidas no telemóvel.

Selec. de banda

- ▶ **EGSM/DCS:** dependendo da situação da rede, poderá seleccionar EGSM/DCS.
- ▶ **Apenas PCS:** dependendo da situação da rede, poderá seleccionar Só PCS.

GPRS Attach (Menu 9.5.4)

Poderá definir o serviço GPRS, dependendo de várias situações.

Ao ligar

Se seleccionar esta opção e estiver numa rede que suporte GPRS, o telefone regista-se automaticamente na rede GPRS e o envio de SMS será efectuado através do GPRS. O início de uma sessão de GPRS para a transmissão/recepção de MMS será também mais rápido.

Quando necessário

Se seleccionar Quando necessário, o telefone só utilizará uma ligação GPRS caso se inicie uma aplicação ou acção que necessite deste serviço. A ligação GPRS é fechada quando já não for necessária por nenhuma aplicação.

Chamadas

Menu 9.6

Desvio de cham. (Menu 9.6.1)

O serviço de Desvio de chamada permite desviar as chamadas de voz, chamadas de fax e chamadas de dados recebidas para outro número. Para mais detalhes, consulte o fornecedor de serviços.

▶ Tds. as cham. voz

Desvia todas as chamadas de voz.

▶ Se ocupado

Desvia as chamadas de voz quando o telemóvel está ocupado.

▶ Se não atender

Desvia as chamadas de voz que não atende.

▶ Se inacessível

Desvia as chamadas de voz quando o telemóvel está desligado ou sem cobertura de rede.

▶ Todas Cham. Dados

Desvia para um número com ligação a um PC.

▶ Todas Cham. Fax

Desvia para um número com uma ligação de fax.

▶ Canc. tudo

Cancela todo o serviço de desvios.

Os submenús

Os menus Desvio de chamada têm os submenús abaixo apresentados.

• Activar

Activa o serviço correspondente.

Definições

P/Voice-mail

Reencaminha para centro de mensagens. Esta função não é apresentada nos menus Todas as chamadas de dados e Todas as chamadas de fax.

P/ outro número

Introduza o número para o desvio.

P/ N° favorito

Permite consultar 5 números desviados recentes.

• Cancelar

Desactiva o serviço correspondente.

• Ver estado

Permite visualizar o estado do serviço correspondente.

Modo de atender (Menu 9.6.2)

▶ **Ao abrir**

Se seleccionar este menu, poderá receber uma chamada quando abrir a tampa deslizante.

▶ **Qualquer tecla**

Se seleccionar este menu, poderá receber uma chamada premindo qualquer tecla, excepto a tecla  [Terminar].

▶ **Tecla de envio**

Se seleccionar este menu, poderá receber uma chamada premindo apenas a tecla  [Enviar].

Enviar meu N° (Menu 9.6.3) **(depende da rede e subscrição)**

▶ **Def. pela rede**

Se seleccionar esta opção, poderá enviar o seu número de telemóvel em função do serviço de linha dupla, como linha 1 ou linha 2.

▶ **On**

Permite enviar o seu número de telemóvel para terceiros. O seu número de telemóvel será apresentado no telefone do destinatário.

▶ **Off**

O seu número de telemóvel não será apresentado no telemóvel do destinatário apresentado.

Cham. em espera (Menu 9.6.4)
(depende da rede)

▶ **Activar**

Se seleccionar Activar, poderá aceitar uma chamada em espera (a receber).

▶ **Cancelar**

Se seleccionar Cancelar, não poderá identificar a chamada em espera (a receber).

▶ **Ver estado**

Apresenta o estado da Chamada em espera.

Aviso de minuto (Menu 9.6.5)

Se seleccionar On, um bip será emitido a cada minuto que passa, durante uma chamada.

Remarcação auto (Menu 9.6.6)

▶ **On**

Quando esta função está activa, o telemóvel tenta remarcar automaticamente em caso de falha ao efectuar uma chamada.

▶ **Off**

O seu telemóvel não efectua quaisquer tentativas de remarcação quando a chamada original não é estabelecida.

Def. segurança

Menu 9.7

Pedido de PIN (Menu 9.7.1)

Neste menu, poderá configurar o telefone para que peça o código PIN do seu cartão SIM quando é ligado. Se esta função estiver activa, ser-lhe à pedido que introduza o código PIN.

1. Selecciono o pedido do código PIN no menu das definições de segurança e prima  [OK].
2. Defina **Activar/Desactivar**
3. Se pretender alterar esta definição, terá de introduzir o código PIN quando liga o telemóvel.
4. Se introduzir o código PIN errado mais do que 3 vezes, o telemóvel é bloqueado. Se o PIN bloquear, terá de introduzir o código PUK.
5. Pode introduzir o código PUK até 10 vezes. Se introduzir o código PUK errado mais do que 10 vezes, não conseguirá desbloquear o seu telemóvel. Terá de contactar o seu fornecedor de serviços.

Bloq. do telefone (Menu 9.7.2)

Sempre que ligar o telemóvel, ser-lhe à pedido que introduza o código de segurança caso o bloqueio do telemóvel esteja definido como Ao ligar. Se definir o bloqueio do telemóvel para Quando o SIM foi alterado, o telemóvel pedirá o código de segurança apenas quando mudar o cartão SIM.

Barramento cham. (Menu 9.7.3)

O serviço de Barramento de chamada impede o telemóvel de efectuar ou receber uma determinada categoria de chamadas. Esta função requer a palavrapasse de barramento de chamada. Poderá visualizar os submenús seguintes.

▶ Todas efectuadas

O serviço de barramento fica activo para todas as chamadas efectuadas.

▶ Cham. saída internac.

O serviço de barramento fica activo para todas as chamadas internacionais efectuadas.

▶ **Internac. feitas em roaming**

O serviço de barramento fica activo para todas as chamadas internacionais efectuadas excepto rede anfitriã.

▶ **Todas recebidas**

O serviço de barramento fica activo para todas as chamadas recebidas.

▶ **Cham. rec. em roaming**

O serviço de barramento fica activo para todas as chamadas recebidas quando em roaming

▶ **Canc. tudo**

Permite cancelar todos os serviços de barramento.

▶ **Alterar password**

Permite alterar a palavra-passe para o Serviço de Barramento de Chamada.

Os submenús:

• **Activar**

Permite pedir à rede para activar a restrição de chamadas.

• **Cancelar**

Permite desactivar a restrição de chamadas seleccionada.

• **Ver estado**

Permite visualizar se o barramento de chamadas se encontra ou não activo.

Nº de marc. fixa (Menu 9.7.4)
(depende do SIM)

Uma vez activa esta funcionalidade, os números com os quais pretende estabelecer chamadas ou enviar mensagens, necessitam ser adicionados à lista de números de marcação fixa.

▶ **Activar**

Permite limitar as chamadas efectuadas aos números de telefone seleccionados.

▶ **Desactivar**

Permite cancelar a função de marcação fixa.

► Lista de números

Permite visualizar a lista de números autorizados.

Alterar códigos (Menu 9.7.5)

O número PIN (Personal Identification Number), Número de Identificação Pessoal, é utilizado para impedir a utilização do telemóvel ou de funcionalidades por pessoas não autorizadas. Poderá alterar os códigos de acesso: **Cód. segurança**, **Cód. PIN** e **Cód. PIN2**.

1. Se pretender alterar o código PIN/PIN2/Código de segurança, introduza o código original e prima  [OK].
2. Introduza o novo código PIN/PIN2/Código de segurança e verifique.

Bloqueio do teclado táctil

(Menu 9.7.6)

Permite configurar a utilização do teclado sensitivo quando o telemóvel se encontra com a tampa deslizante fechada

On

Não é possível activar o teclado com a tampa deslizante fechada. (Pode utilizar o teclado apenas com a tampa aberta.)

Off

É possível activar o teclado com a tecla de volume mesmo com a tampa deslizante fechada.

Estado da mem.

Menu 9.8

Permite verificar o espaço livre e a utilização de memória de cada repositório, memória interna, memória multimédia. Permite ir para o menu de cada repositório.

Repor definições Menu 9.9

Permite repor todas as predefinições de fábrica. Necessita do Código de segurança para activar esta função.

- ▶ **Repor def. originals:** permite recuperar as predefinições do telemóvel.
- ▶ **Apagar mem. Multimédia:** permite formatar a memória multimédia e criar um directório predefinido.

Acessórios

Existem vários acessórios para o seu telemóvel. Poderá seleccionar estas opções de acordo com as suas necessidades de comunicação pessoais.

Carregador de Viagem

Este carregador permite carregar a bateria quando se encontra fora de casa ou do escritório.



Bateria padrão



Cabo de dados/CD

Permite conectar o telemóvel ao PC possibilitando a troca de dados.



Auricular estéreo e Microfone com controlador do leitor de música



Auricular estéreo

Controlador leitor de música: Botão de atender e terminar chamadas, controlo do leitor de música, controlo de volume, botão de reter e microfone.

Depois de ligar o auricular ao controlador, ligue a extremidade do controlador ao conector que se encontra do lado direito do telemóvel.

Nota

- ▶ Utilize sempre acessórios LG genuínos.
- ▶ O incumprimento deste procedimento poderá anular a garantia.
- ▶ Os acessórios poderão diferir de região para região; contacte a nossa empresa ou agente de serviços na sua região para saber mais.

Geral

Nome do produto : KG800

Sistema : GSM 900 / DCS 1800 / PCS
1900

Temperaturas ambiente

Máx: +55°C

Mín: -10°C

Declaração de Conformidade LG Electronics

Detalhes do Fornecedor

Nome

LG Electronics Inc

Morada

: LG Twin Tower 20, Yeouido-dong, Yeongdeungpo-gu Seoul, Korea 150-721

Detalhes do Produto

Nome do Produto

E-GSM 900 / DCS 1800 / PCS 1900 Tri Band Terminal Equipment

Nome do Modelo

KG800KG808/MG800C

Nome da Marca

LG

CE 0168

Detalhes das Normas Aplicáveis

R&TTE Directive 1999/5/EC

EN 301 489-01 v1.6.1 / EN 301 489-07 v1.3.1 / EN 301 488-17 v.1.2.1

EN 300 328 V 1.6.1

EN 60950-1 : 2001

EN 50360/EN 50361 : 2001

3GPP TS 51.010-1, EN 301 511 V8.0.2

Informações Suplementares

A conformidade com as normas supra referidas é verificada por BABT.

Declaração

Eu, abaixo assinado, declaro sob nossa inteira responsabilidade que o produto acima referido é ao qual esta declaração diz respeito, se encontra em conformidade com as Normas e Directivas acima referidas.

Nome

Data de emissão

Jin Seog, KIm / Director

27.Feb. 2008

LG Electronics Inc. Amsterdam Office
Veluwezoom 15, 1327 AE Almere, The Netherlands
Tel : +31 - 36-547-8940, e-mail : aeokim @ lge.com

Assinatura do representante

|KG800 User Guide|

- English



Disposal of your old appliance

1. When this crossed-out wheeled bin symbol is attached to a product it means the product is covered by the European Directive 2002/96/CE.
2. All electrical and electronic products should be disposed of separately from the municipal waste stream via designated collection facilities appointed by the government or the local authorities.
3. The correct disposal of your old appliance will help prevent potential negative consequences for the environment and human health.
4. For more detailed information about disposal of your old appliance, please contact your city office, waste disposal service or the shop where you purchased the product.

Table of Contents

How to Use Touch Button	5	General functions	23	Call register	37
Introduction	7	Making and answering calls		Missed calls	
For Your Safety	8	Entering text	25	Received calls	
Guidelines for safe and efficient use	9	Changing the text input mode		Dialled calls	
KG800 features	14	Contacts	28	All calls	38
Views of the phone		Selecting Functions and Options	29	Delete recent calls	
Display information	18	In-Call Menu	30	Call charges	
On-Screen Icons		During a call		Call duration	
Installation	20	Multiparty or conference calls	31	Call costs	
Installing the SIM card and the handset battery		Menu Tree	33	Settings	
Charging the Battery	21	Profiles	35	GPRS information	39
Disconnecting the charger	22	Activate		Call duration	
		Personalise		Data volume	
		Rename	36	Tools	40
				Favourites	
				Alarm clock	
				Calculator	
				Unit converter	41
				World time	
				SIM-Menu	

Organiser	42	Messages	48	Multimedia	60
Contacts		New message		Camera	
Search contacts		Write text message		Video camera	61
Add new		Write multimedia message	49	Voice recorder	
Caller groups	43	Write email message	51	Record	
Speed dial	44	Inbox	52	View list	62
Own number		Mailbox	53	MP3	
My business card		Drafts	54	Photo album	64
Settings		Outbox		Video album	65
Calendar	46	Listen to voice mail	55	Settings	
Add new		Info message		Camera	
View daily schedules		Read		Video camera	
Delete past		Topics			
Delete all		Templates	56		
Go to date	47	Text templates			
Set alarm tone		Multimedia templates			
Memo		Settings			
		Text message			
		Multimedia message	57		
		Email			
		Voice mailbox number	58		
		Info message	59		
		Push message			

Table of Contents

Browser	66	Settings	78	Call waiting	85
Home	67	Date & time		Minute minder	
Bookmarks		Date		Auto redial	
Go to URL		Time		Security	
Settings		Display		PIN code request	
Profiles		Wallpaper		Handset lock	86
Cache	69	Menu colour		Call barring	
Cookie		Standby text		Fixed dial number	87
Clear cache		Backlight	79	Change codes	
Clear cookies		Brightness		Touchpad lock	
Security		Network name		Memory status	88
		Home screen shortcut		Reset settings	
My stuff	70	Dial font colour			
Games & apps		Power saving		Accessories	89
Games & apps		Language		Technical Data	90
Profiles		Connectivity			
Videos	74	Bluetooth			
Photos		Modem	82		
Music	75	Network			
Text	76	GPRS attach	83		
Images		Calling			
Sounds	77	Call divert			
Others		Answer mode	84		
		Send my number			

How to Use Touch Button

- ▶ The touch buttons on the slide cover of this product are touch buttons.
- ▶ Be sure to read “Cautions for Touch Buttons” before using touch buttons.

Cautions for Touch Buttons

1. Make sure your hands are clean and dry.
 - Remove all moisture from the surface of your hands and from the touch buttons.
 - Avoid using in a humid environment.

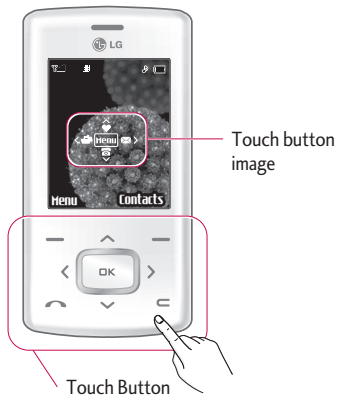

2. You do not need to press hard on the touch buttons to make it work normally. Keep product from severe impact, as sensors of the touch buttons may be damaged.
3. Use the **tip** of your finger to press exactly on the touch button you want, being careful not to touch the buttons for other functions.
4. When both the home screen and touch button lights are off, pressing a touch button will not turn on the home screen light. Press the End button and the home screen light will turn back on (touch buttons do not work when the touch button lights are off).
5. If the slide is closed and the **Touch Protection** function is on, during calls the **Touch button Lock** function is automatically enabled. (For details, see 'Touch Button Status When Using Mobile Phone'.)

How to Use Touch Button

6. Touch buttons may not work normally if a mobile phone case or plastic is covering the touch buttons. Also, touch buttons may not work normally if you are wearing a glove.
7. Keep metal and other conductive material away from the surface of touch buttons, as contact with them may result in error.

Touch Button Status When Using Mobile Phone



When the slide is closed, to prevent indiscreet action of the touch buttons while using the phone or during calls, the **Touch Protection** function is automatically enabled. (In this case, the touch buttons will not work even if they are pressed)

1. When slide is closed

- When the slide is closed, Touch Protection function is automatically enabled. (Opening the slide will automatically disable it.)

- To disable Touch Protection when slide is closed, press volume button twice.
- After disabling Touch Protection, if there is no button action for a certain duration (5 seconds), Touch Protection function is enabled again.

2. During calls

- During calls, regardless of slide status, Touch Protection function is automatically enabled.
- To disable Touch Protection, press the MP3 button or number button,  button, or  button.
- After disabling Touch button Lock, if there is no button action for a certain duration (5 seconds), the Touch Protection function is enable again.

Note

- ▶ For user convenience, touch button image with functions of each touch button is shown by default on the home screen when first use of the product.

Introduction

Congratulations on your purchase of the advanced and compact KG800 cellular phone, designed to operate with the latest digital mobile communication technology.

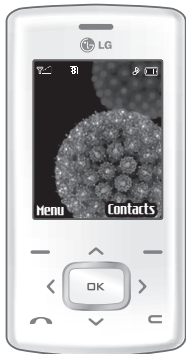

This user's guide contains important information on the use and operation of this phone. Please read all the information carefully for optimal performance and to prevent any damage to or misuse of the phone. Any changes or modifications not expressly approved in this user's guide could void your warranty for this equipment.

Use of phone cases with magnetic locks with slide type phones has caused problems such as loss of network signal and phones powering off.

For Your Safety

Please read these simple guidelines. Not following these guidelines may be dangerous or illegal. Further detailed information is given in this manual.

WARNING!

- *Mobile Phones must be switched off at all times in aircrafts.*
- *Do not hold the phone in your hand while driving.*
- *Do not use your phone near petrol stations, fuel depots, chemical plants or blasting operations.*
- *For your safety, use ONLY specified ORIGINAL batteries and chargers.*
- *Do not handle the phone with wet hands while it is being charged. It may cause an electric shock or seriously damage your phone.*
- *Keep the phone in a safe place out of small children's reach. It includes small parts which, if detached, may cause a choking hazard.*

CAUTION!

- *Switch off the phone in any area where required by special regulations. For example, do not use your phone in hospitals or it may affect sensitive medical equipment.*
- *Emergency calls may not be available under all mobile networks. Therefore, you should never depend solely on your mobile phone for emergency calls.*
- *Only use ORIGINAL accessories to avoid damage to your phone.*
- *All radio transmitters carry risks of interference with electronics in close proximity. Minor interference may affect TVs, radios, PCs, etc.*
- *Batteries should be disposed of in accordance with relevant legislation.*
- *Do not dismantle the phone or battery.*

Guidelines for safe and efficient use

Radio wave exposure and Specific Absorption Rate (SAR) information

This mobile phone model KG800 has been designed to comply with applicable safety requirements for exposure to radio waves. This requirement is based on scientific guidelines that include safety margins designed to assure the safety of all persons, regardless of age and health.

- ▶ The radio wave exposure guidelines employ a unit of measurement known as the Specific Absorption Rate, or SAR. Tests for SAR are conducted using standardised methods with the phone transmitting at its highest certified power level in all used frequency bands.
- ▶ While there may be differences between the SAR levels of various LG phone models, they are all designed to meet the relevant guidelines for exposure to radio waves.

- ▶ The SAR limit recommended by the International Commission on Non-Ionizing Radiation Protection (ICNIRP) is 2W/kg averaged over ten (10) gram of tissue.
- ▶ The highest SAR value for this model phone tested by DASY4 for use at the ear is 0.596 W/kg (10g).
- ▶ SAR data information for residents in countries/ regions that have adopted the SAR limit recommended by the Institute of Electrical and Electronics Engineers (IEEE) is 1.6 W/kg averaged over one (1) gram of tissue.

Product care and maintenance

WARNING!

Only use batteries, chargers and accessories approved for use with this particular phone model.

The use of any other types may invalidate any approval or warranty applied to the phone, and may be dangerous.

Guidelines for safe and efficient use

- ▶ Do not disassemble this unit. Take it to a qualified service technician when repair work is required.
- ▶ Keep away from electrical appliances such as a TV's, radios and personal computers.
- ▶ The unit should be kept away from heat sources such as radiators or cookers.
- ▶ Do not drop.
- ▶ Do not subject this unit to mechanical vibration or shock.
- ▶ The coating of the phone may be damaged if covered with wrap or vinyl wrapper.
- ▶ Do not use harsh chemicals (such as alcohol, benzene, thinners, etc.) or detergents to clean your phone. There is a risk of causing fire.
- ▶ Do not subject this unit to excessive smoke or dust.
- ▶ Do not keep the phone next to credit cards or transport tickets; it can affect the information on the magnetic strips.
- ▶ Do not tap the screen with sharp objects as, it may damage the phone.
- ▶ Do not expose the phone to liquid or moisture.
- ▶ Use the accessories like an earphone cautiously.
- ▶ If you put your phone in a pocket or bag without covering the receptacle of the phone (power plug pin), metallic articles (such as a coin, paperclip or pen) may short-circuit the phone. Always cover the receptacle when not in use.
- ▶ Never place your phone in a microwave oven as it will cause the battery to explode.
- ▶ Only authorised personnel should service the phone and its accessories. Faulty installation or service may result in accidents and consequently invalidate the warranty.
- ▶ Do not use the phone if the antenna is damaged. If a damaged antenna contacts skin, it may cause a slight burn. Please contact an LG Authorised Service Centre to replace the damaged antenna.
- ▶ The label on the phone contains important information for customer support purposes. Do not remove it.

- ▶ Use accessories, such as earphones and headsets, with caution. Ensure that cables are tucked away safely and do not touch the antenna unnecessarily.

Efficient phone operation

To enjoy optimum performance with minimum power consumption please:

- ▶ Hold the phone as you speak to any other telephone. While speaking directly into the microphone, angle the antenna area in a direction up and over your shoulder.
- ▶ Do not hold the antenna area when the phone is in use.
If you hold it, it can affect call quality, it also may cause the phone to operate as a higher power level than needed and shorten talk and standby times.
- ▶ If your mobile phone supports infrared, never direct the infrared ray at anyone's eyes.

Electronics devices

All mobile phones may get interference, which could affect performance.

- ▶ Do not use your mobile phone near medical equipment without requesting permission. Avoid placing the phone over pacemakers, (i.e. in your breast pocket).
- ▶ Some hearing aids might be disturbed by mobile phones.
- ▶ Minor interference may affect TVs, radios, PCs, etc.
- ▶ Do not bend, scratch, or expose to static electricity.

Road safety

Check the laws and regulations on the use of mobile phones in the areas when you drive.

- ▶ Do not use a hand-held phone while driving.
- ▶ Give full attention to driving.
- ▶ Use a hands-free kit, if available.

Guidelines for safe and efficient use

- ▶ Pull off the road and park before making or answering a call if driving conditions so require.
- ▶ RF energy may affect some electronic systems in your motor vehicle such as a car stereo or safety equipment.
- ▶ When driving in a car, do not leave your phone or set up the hands-free kit near to the air bag. If wireless equipment is improperly installed and the air bag is activated, you may be seriously injured.
- ▶ Do not transport or store flammable gas, liquid, or explosives in the compartment of your vehicle, which contains your mobile phone and accessories.

In aircraft

Wireless devices can cause interference in aircraft.

- ▶ Turn off your mobile phone before boarding any aircraft.
- ▶ Do not use it on the ground without crew permission.

Blasting area

Do not use the phone where blasting is in progress. Observe restrictions, and follow any regulations or rules.

Potentially explosive atmospheres

- ▶ Do not use the phone at a refueling point. Don't use near fuel or chemicals.

Battery information and care

- ▶ You do not need to completely discharge the battery before recharging. Unlike other battery systems, there is no memory effect that could compromise the battery's performance.

- ▶ Use only LG batteries and chargers. LG chargers are designed to maximize the battery life.
- ▶ Do not disassemble or short-circuit the battery pack.
- ▶ Keep the metal contacts of the battery pack clean.
- ▶ Replace the battery when it no longer provides acceptable performance. The battery pack may be recharged hundreds of times until it needs replacement.
- ▶ Recharge the battery if it has not been used for a long time to maximize usability.
- ▶ Do not expose the battery charger to direct sunlight or use it in high humidity areas, such as the bathroom.
- ▶ Do not leave the battery in very hot or cold places, this may deteriorate the battery's performance.

Network service

- ▶ Some services and functions described in this user's guide are dependent on network or subscription. Therefore, all menus may not be available in your phone. Please consult your network operator for more information about your subscription.

Avoid damage to your hearing

- ▶ Damage to your hearing can occur if you are exposed to loud sound for long periods of time. We therefore recommend that you do not turn the handset on or off close to your ear. We also recommend that music and call volumes are set to a reasonable level.
- ▶ If you are listening to music please ensure that the volume is at a reasonable level so that you are aware of your surroundings. This is particularly imperative when attempting to cross the street.

KG800 features

Views of the phone

Open view



The diagram shows the LG KG800 mobile phone with several callout boxes pointing to specific features:

- Earpiece:** Located at the top of the phone.
- Main LCD:** The central display screen showing a menu with 'Menu' and 'Contacts' options.
- Navigation keys:** A circular area around the central 'OK' key and the four directional arrow keys.
- Alpha numeric keys:** The numeric keypad at the bottom of the phone.

Navigation keys

- ▶ **In standby mode:**
 - ▲ **Briefly:** List of Favourites
 - ▼ **Briefly:** List of Contacts
 - ◀ **Briefly:** List of Profiles
(**Hold down:** Activate/ Deactivate Vibrate mode)
 - ▶ **Briefly:** List of Messages
- ▶ **In menu:** scroll up & down

Main LCD

- ▶ **Top:** Icons showing signal strength, battery level and various other functions.
- ▶ **Bottom:** Soft key indications

Alpha numeric keys

- ▶ **In standby mode:** Input numbers to dial. Hold down
 - 0 3 - International calls
 - 1 0 0 - Dial Voice mail centre.
 - 2 4 4 to 9 9 9 - Speed dials
- ▶ **In editing mode:** Enter numbers & characters

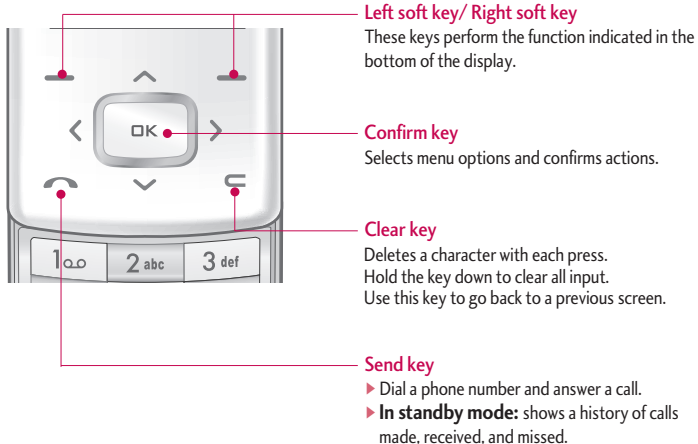

KG800 features

Left side view

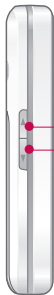

Side keys

- ▶ **In standby mode (opened):**
Volume of key tone
- ▶ **In standby mode (closed):**
The main LCD light on.
- ▶ **In menu:** scroll up & down
- ▶ **During a call:** volume of the earpiece

Note

- ▶ To protect the sense of hearing while Slide open, maximum volume level is 3.

Right side view



End key

- ▶ **Switch on/off**
(hold down)
- ▶ **Switch off** (opened) (hold down)
- ▶ **End or reject a call.**

MP3/Camera/Video camera key (opened)

- ▶ Activates the MP3 player (long press) and Multimedia menu (short press) directly.

Rear view

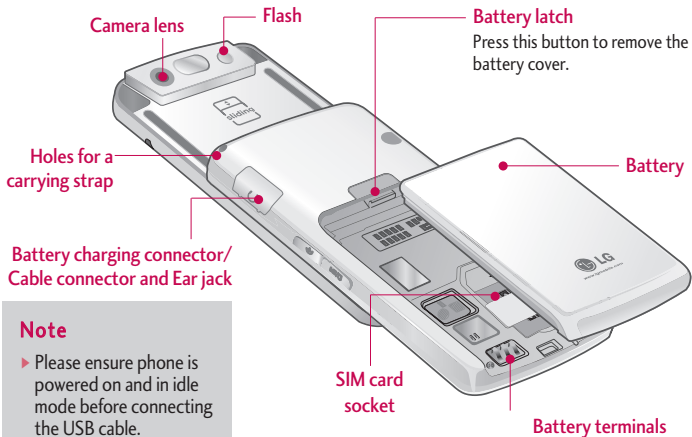

KG800 features

Display Information

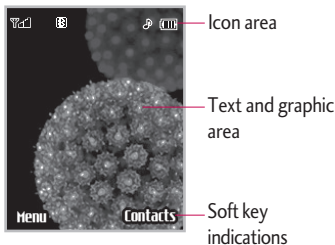

The screen displays several icons. These are described below.









On-Screen Icons

Icon/Indicator	Description
	Tells you the strength of the network signal.
	Call is connected.
	You can use GPRS service.
	Shows that you are using a roaming service.
	The alarm has been set and is on.
	Tells you the status of the battery.
	You have received a text message.
	You have received a voice message.

Area	Description
First line	Displays various icons.
Middle lines	Display messages, instructions and any information that you enter, such as number to be dialed.
Last line	Shows the functions currently assigned to the two soft keys.

Note

- ▶ The quality of the conversation may change depending on network coverage. When the signal strength is below 2 bars, you may experience muting, call drop and poor audio. Please refer to this signal as an indicator for your calls. When there are no bars, that means that there is no network coverage: in this case, you won't be able to access the network for any service (call, messages and so on).

Icon/Indicator	Description
	Vibrate only menu in profile.
	General menu in profile.
	Loud menu in profile.
	Silent menu in profile.
	Headset menu in profile.
	You can divert a call.
	Indicates that the phone is accessing the WAP.
	Indicates that you are using GPRS.
	You have activated Bluetooth menu.

Installation

Installing the SIM card and the handset battery

Make sure the power is off before you remove the battery.

1. Remove the battery.

Press and hold down the battery release button and slide the battery down.

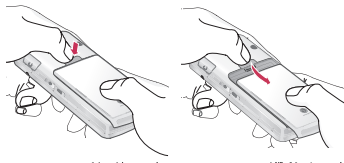

2. Install the SIM card.

Insert and slide the SIM card into the SIM card holder. Make sure that the SIM card is inserted properly and that the gold contact area on the card is facing downwards. To remove the SIM card, press down lightly and pull it in the reverse direction.

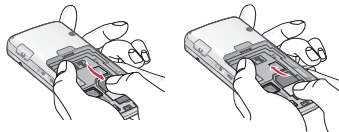

To insert the SIM card To remove the SIM card

Note

- ▶ The metal contact of the SIM card can be easily damaged by scratches. Pay special attention to the SIM card while handling. Follow the instructions supplied with the SIM card.

3. Install the battery.

Slide the battery upwards until it snaps back into place.

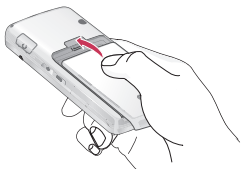

Charging the Battery

Before connecting the travel adapter to the phone you must first install the battery.

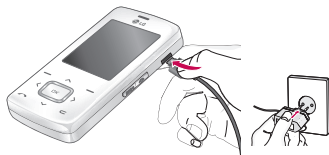

1. Ensure the battery is fully charged before using the phone for the first time.
2. With the arrow facing you as shown in the diagram push the plug on the battery adapter into the socket on the side of the phone until it clicks into place.
3. Connect the other end of the travel adapter to the mains socket. Use only the charger included in the box.
4. The moving bars of battery icon will stop after charging is complete.

Installation

CAUTION!

- Do not force the connector as this may damage the phone and/or the travel adapter.
- If you use the battery pack charger out of your own country, use an attachment plug adaptor for the proper configuration.
- Do not remove your battery or the SIM card while charging.

WARNING!

- Unplug the power cord and charger during lightning storms to avoid electric shock or fire.
- Make sure that no sharp-edged items such as animal teeth or nails, come into contact with the battery.
There is a risk of this causing a fire.
- Do not place or answer calls while charging the phone as it may short-circuit the phone and/or cause electric shock or fire.

Disconnecting the charger



Disconnect the travel adapter from the phone as shown in the diagram below.





General Functions

Making and answering calls



Making a call

1. Make sure your phone is switched on.
2. Enter a phone number, including the area code.
 - ▶ Press and hold the clear key  to erase the entire number.
3. Press the send key  to call the number.
4. To end the call, press the end key .

Making a call from the call history list

1. In standby mode, first open the slider then press the send key , and the latest incoming, outgoing and missed phone numbers will be displayed.
2. Select the desired number by using the up/down navigation keys.
3. Press  to call the number.

Making an international call

1. Press and hold the  key for the international prefix. The '+' character automatically selects the international access code.
2. Enter the country code, area code, and the phone number.
3. Press  to call the number.

Ending a Call

When you have finished your call, press the end  key.

Making a call from the phonebook

You can save the names and phone numbers dialled regularly in Contacts. You can save them to the SIM card and/or phone memory. You can dial a number by simply looking up the desired name in the phonebook and pressing the  key.

General Functions

Adjusting the volume

If you want to adjust the earpiece volume during a call, use the side keys . Press the up side key to increase and down side key to decrease the volume.

Note



- ▶ In standby mode with the phone open, pressing the side keys adjusts the key tone volume.

Answering a call

When you receive a call, the phone rings and the flashing phone icon appears on the screen. If the caller can be identified, the caller's phone number (or name/photo if saved in the phonebook) is displayed.

1. To answer an incoming call, open the phone. (When Slide open has been set as the answer mode. (Menu 9.6.2).)

Note

- ▶ If Press any key has been set as the answer mode any key press will answer a call except for the  or the right soft key.
- ▶ You can answer a call while using the address book or other menu features.
 2. To end the call, close the phone (Slider) or press the  key.

Signal strength

You can check the strength of your signal by the signal indicator () on the LCD screen of your phone. Signal strength can vary, particularly inside buildings. Moving near to a window may improve reception.

Entering text

You can enter alphanumeric characters by using the phone's keypad. For example, storing names in the phonebook, writing a message, creating a personal greeting. The following text input methods are available in the phone.

T9 mode

This mode lets you enter words with only one keystroke per letter. Each key on the keypad has more than one letter. The T9 mode automatically compares your keystrokes with an internal dictionary to determine the correct word, thus requiring far fewer keystrokes than the traditional ABC mode. This is sometimes known as predictive text.

ABC mode

This mode lets you enter letters by pressing the key labelled with the required letter once, twice, three or four times until the letter is displayed.

123 mode (Number mode)

Type numbers using one keystroke per number. To change to 123 mode in a text entry field, press the  key until 123 mode is displayed.

Changing the text input mode

1. When you are in a field that allows characters to be entered, you will notice the text input mode indicator in the top right corner of the LCD screen.

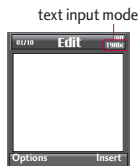



2. Change the text input mode by pressing . You can check the current text input mode in the top right corner of the LCD screen.

General Functions

Using the T9 mode

The T9 predictive text input mode lets you enter words easily with a minimum number of key presses. As you press each key, the phone begins to display the characters that form the most probable word, based on the built-in dictionary.



You can also add new words to the dictionary. As new words are added, the word changes to reflect the most likely candidate from the dictionary. You can turn the T9 mode on or off, and change the T9 language by holding down the  key.

1. When you are in the T9 predictive text input mode, start entering a word by pressing keys  to . Press one key per letter.
 - ▶ The word changes as letters are typed. Ignore what's on the screen until the word is typed completely.

- ▶ If the word is still incorrect after typing completely, press the down navigation key once or more to cycle through the other word options.

Example: Press     to type **Good**.

Press    
[down navigation key] to type **Home**.



- ▶ If the desired word is missing from the word choice list, add it using the ABC mode.
 - ▶ You can select the language of the T9 mode. Press the left soft key [Option], then select T9 languages. Select the desired language of T9 mode. You can also turn off the T9 mode by selecting T9 off. The default setting on the phone is T9 enabled mode.
2. Enter the whole word before editing or deleting any keystrokes.
 3. Complete each word with a space by pressing the  key. To delete letters, press . Press and hold down  to erase entire words.

Note

- ▶ To exit from the text input mode without saving your input, press . The phone goes back to standby mode.











Using the ABC mode

Use the  to  keys to enter your text.

1. Press the key labelled with the required letter:
 - ▶ Once for the first letter.
 - ▶ Twice for the second letter.
 - ▶ And so on.
2. To insert a space, press the  key once. To delete letters, press the  key. Press and hold down the  key to clear the whole display.

Note

- ▶ Refer to the table below for more information on the characters available using the alphanumeric keys.

Key	Characters in the order display	
	Upper Case	Lower Case
	.,/?!-:'"1	.,/?!-:'"1
	A B C 2	a b c 2
	D E F 3	d e f 3
	G H I 4	g h i 4
	J K L 5	j k l 5
	M N O 6	m n o 6
	P Q R S 7	p q r s 7
	T U V 8	t u v 8
	W X Y Z 9	w x y z 9
	Space 0	Space 0

General Functions

Using the 123 (Number) mode

The 123 mode enables you to enter numbers in a text message (a telephone number, for example).

Press the keys corresponding to the required digits before manually switching back to the appropriate text entry mode. You can quickly switch from letters to numbers by pressing and holding down the  key.

Using the Symbol Mode

The Symbol Mode enables you to enter various symbols or special characters.

To enter a symbol, press the  key. Use the navigation keys to scroll through the symbols and press the corresponding key and then press the [OK] key.



Contacts

You can store phone numbers and their corresponding names in the memory of your SIM card.

In addition, you can store up to 1 000 numbers and names in the phone memory.

The SIM card and phone are both used in the same way in the Contacts menu.

Selecting Functions and Options

Your phone offers a set of functions that allows you to customise the phone. These functions are arranged in the menus and sub-menus, accessed via the two soft keys marked  and . Each menu and sub-menu lets you view and alter the settings of a particular function.

The role of the soft keys vary according to the current context or the label on the bottom line of the screen just above each key indicates its current role.

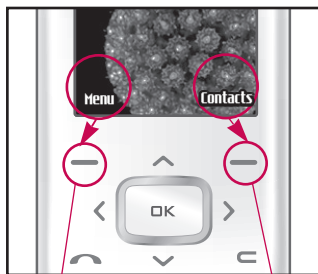

Press the left soft key to access the available menu.

Press the right soft key to access the available Contacts.

In-call menu

Your phone provides a number of control functions that you can use during a call. To access these functions during a call, initially press the MP3 key to unlock the touch screen and then press the left soft key [Options].

During a call

The menu displayed on the handset screen during a call is different to the default main menu displayed when in standby mode, and the options are described below.

Making a second call

You can get a number you wish to dial from the phonebook to make a second call. Press the right soft key selecting **Contacts**. To save the dialled number into the phonebook during a call, press the right soft key then select **Add new**.

Switching between two calls

To switch between two calls, press the left soft key then select **Swap**.

Answering an incoming call

To answer an incoming call when the handset is ringing, slide open the phone then press the  key. The handset is also able to warn you of an incoming call while you are already on a call. A tone sounds in the earpiece, and the display will show that a second call is waiting.

This feature, known as **Call waiting**, is only available if your network supports it. For details of how to activate and deactivate it see **Call waiting** (Menu 9.6.4)

Rejecting an incoming call

You can reject an incoming call without answering by simply pressing the  key.

During a call, you can reject an incoming call by pressing the Right soft key [Menu] key and selecting the **Conference/Reject** or by pressing the .

Muting the microphone

You can mute the microphone during a call by pressing the [Options] key then selecting **Mute on**. The handset can be unmuted by selecting **Mute off**. When the handset is muted, the microphone is off, meaning that the caller cannot hear you, although you can still hear the caller.

Switching DTMF tones on during a call

To turn DTMF tones on during a call, press the left soft key, and then select DTMF on. DTMF tones can be turned off the same way. DTMF tones allow your phone to make use of an automated switchboard.

Multiparty or conference calls

The multiparty or conference service provides you with the ability to have a simultaneous conversation with more than one caller, if your network operator supports this feature. A multiparty call can only be set

up when you have one active call and one call on hold, both calls having been answered. Once a multiparty call is set up, calls can be added, disconnected or separated (that is, removed from the multiparty call but still connected to you) by the person who set up the multiparty call. These options are all available from the In-Call menu. The maximum callers in a multiparty call are five. Once started, you are in control of the multiparty call, and only you can add callers to the multiparty call.

Making a second call

You can make a second call while currently on a call. Enter the second number and press the  key. When the second call is connected, the first call is automatically placed on hold. You can swap between calls by pressing the left soft key then selecting **Swap**.

Setting up a conference call

Place one call on hold and while the active call is on, press the left soft key and then select the **Conference/Join all**.

In-call menu

Putting a conference call on hold

Press the left soft key, then select the **Conference/Hold all**.

Activate the conference call on hold

Press the left soft key, then select the **Conference/Join all**.

Adding calls to the conference call

To add a call to an existing conference call, press the left soft key, then select the **Conference/Join all**.

Displaying callers in a conference call

To scroll through the numbers of the callers who make up a conference call on the handset screen, use the up/down navigation keys.

Taking a private call during a conference call

To have a private call with one caller from a conference call, display the number of the caller you wish to talk to on the screen, then press the left soft key. Select the **Conference/Private** to put all the other callers on hold.

Ending a conference call

The currently displayed caller from a conference call can be disconnected by pressing the  key. To end a conference call, press the left soft key, then select the **Conference/End multiparty**.

After pressing the left soft key, selecting all will end all the active and onhold calls.

Menu Tree

The following illustration shows the available menu structure and indicates the:

- ▶ Number assigned to each menu option.

1. Profiles
1.1 Vibrate only
1.2 Silent
1.3 General
1.4 Loud
1.5 Headset

2. Call register
2.1 Missed calls
2.2 Received calls
2.3 Dialed calls
2.4 All calls
2.5 Delete recent calls
2.6 Call charges
2.7 GPRS information

3. Tools
3.1 Favourites
3.2 Alarm clock
3.3 Calculator
3.4 Unit converter
3.5 World time
3.6 SIM-Menu

4. Organiser
4.1 Contacts
4.2 Calendar
4.3 Memo

5. Messages
5.1 New message
5.2 Inbox
5.3 Mailbox
5.4 Drafts
5.5 Outbox
5.6 Listen to voice mail
5.7 Info message
5.8 Templates
5.9 Settings

Menu Tree

6. Multimedia

- 6.1 Camera
- 6.2 Video camera
- 6.3 Voice recorder
- 6.4 MP3
- 6.5 Photo album
- 6.6 Video album
- 6.7 Settings

7. Browser

- 7.1 Home
- 7.2 Bookmarks
- 7.3 Go to URL
- 7.4 Settings

8. My stuff

- 8.1 Games & apps
- 8.2 Videos
- 8.3 Photos
- 8.4 Music
- 8.5 Text
- 8.6 Images
- 8.7 Sounds
- 8.8 Others

9. Settings

- 9.1 Date & time
- 9.2 Display
- 9.3 Power saving
- 9.4 Language
- 9.5 Connectivity
- 9.6 Calling
- 9.7 Security
- 9.8 Memory status
- 9.9 Reset settings

In Profiles, you can adjust and customise the phone tones for different events, environments, or caller groups.

There are five preset profiles: **Vibrate only**, **Silent**, **General**, **Loud** and **Headset**. The profiles General, Loud and Headset can be personalized. Press the left soft key [Menu] and select Profiles using up/down navigation keys.

Activate (Menu 1.X.1)

1. A list of profiles is displayed.
2. In the Profiles list, scroll to the profile you want to activate and press the left soft key  OK key.
3. Then, select Activate.

Personalise (Menu 1.X.2)

Scroll to the desired profile in the Profile list. After pressing the left soft key  or the OK key, select **Personalise**. The profile setting option opens. Set the option as required.

- ▶ **Call alert type:** Set the alert type for incoming calls.
- ▶ **Ring tone:** Select the desired ring tone from the list.
- ▶ **Ring volume:** Set the volume of the ringing tone.
- ▶ **Message alert type:** Set the alert type for messages.
- ▶ **Message tone:** Select the alert tone for messages.
- ▶ **Keypad tone:** Select the desired keypad tone.
- ▶ **Keypad volume:** Set the volume of keypad tone.
- ▶ **Slide tone:** Allows you to set the slide tone.
- ▶ **Effect sound volume:** Set the volume of effect sound.
- ▶ **Power on/off volume:** Set the volume of the ringing tone when switching the phone on/off.
- ▶ **Auto answer:** This function will be activated only when your phone is connected to the handsfree kit.
 - **Off:** The phone will not answer automatically.

Profiles



- **After 5 secs:** After 5 seconds, the phone will answer automatically.
- **After 10 secs:** After 10 seconds, the phone will answer automatically.

Rename (Menu 1.X.3)

You can rename a profile and give it any name you choose to.

Note

- ▶ **Vibrate only, Silent and Headset** profiles cannot be renamed.

1. To change the name of a profile, scroll to the profile in the profile list and after pressing the left soft key  or the OK key, select **Rename**.
2. Key in the desired name and press the OK key or the left soft key  [OK].

Call register

You can check the record of missed, received, and dialled calls only if the network supports the Calling Line Identification (CLI) within the service area.

The number and name (if available) are displayed together with the date and time at which the call was made. You can also view call times.

Missed calls

Menu 2.1

This option lets you view the last 10 unanswered calls. You can also:

- ▶ View the number if available and call it, or save it in the Address Book
- ▶ Enter a new name for the number and save both in the Address Book
- ▶ Send a message to this number
- ▶ Delete the call from the list

Received calls

Menu 2.2

This option lets you view the last 10 incoming calls. You can also:

- ▶ View the number if available and call it or save it in the Address Book
- ▶ Enter new name for the number and save both in the Address Book
- ▶ Send a message to this number
- ▶ Delete the call from the list

Dialled calls

Menu 2.3

This option lets you view the last 20 outgoing calls (called or attempted).

You can also:

- ▶ View the number if available and call it or save it in the Address Book
- ▶ Enter new name for the number and save both in the Address Book
- ▶ Send a message to this number
- ▶ Delete the call from the list

Call register

All calls

Menu 2.4

You can view all lists of outgoing or incoming calls.

Delete recent calls

Menu 2.5

Allows you to delete Missed calls, Received calls, Dialed Calls and All Calls at one time.

Call charges

Menu 2.6

Call duration (Menu 2.6.1)

Allows you to view the duration of your incoming and outgoing calls. You can also reset the call times.

The following timers are available:

- ▶ **Last call:** Duration of the last call.
- ▶ **All calls:** Total duration of all calls made and incoming calls since the timer was last reset.

- ▶ **Received calls:** Duration of the incoming calls.
- ▶ **Dialed calls:** Duration of the outgoing calls.
- ▶ **Reset all:** Allows you to reset the timers of all calls by pressing the left soft key  [Yes].

Call costs (Menu 2.6.2)

Allows you to check the cost of your last call, all calls, remaining and reset the cost. To reset the cost, you need to know your PIN2 code.

Settings (Menu 2.6.3) (SIM Dependent)

- ▶ **Set tariff:** You can set the currency type and the unit price. Contact your service providers to obtain charging unit prices. To select the currency or unit in this menu, you need the PIN2 code.

- ▶ **Set credit:** This network service allows you to limit the cost of your calls by selected charging units. If you select **Read**, the number of remaining unit is shown. If you select **Change**, you can change your credit limit.
- ▶ **Auto display:** This network service allows you to automatically see the cost of your last calls. If set to **On**, you can see the last cost when the call is released.

GPRS information Menu 2.7

You can check the amount of data transferred over the network through the GPRS information option. In addition, you can also view how much time you are online.

Call duration (Menu 2.7.1)

You can check the duration of **Last call** and **All calls**. You can also reset the call timers.

Data volume (Menu 2.7.2)

You can check The **Sent**, **Received** or **All** data volumes and **Reset all**.

Tools

Favourites

Menu 3.1

This option allows you to add your own favourites to the list already provided. Once you create your own menu, you can access the desired function quickly in the idle screen by pressing the up navigation key.

Note

- ▶ The menu of SMS, MMS, Games & apps, Connectivity, Alarm clock, MP3 and Camera is already provided in your own favourites.

Alarm clock

Menu 3.2

You can set up to 5 alarm clocks to go off at a specified time.

1. Select **On** and enter the alarm time you want.
2. Select the repeat period: **Once, Mon.-Fri, Mon.-Sat, Everyday.**
3. Select the alarm tone you want and press  [OK].





4. Edit the alarm name and press  [OK].

Calculator

Menu 3.3

This contains the standard functions such as +, -, x, ÷ : **Addition, Subtraction, Multiplication, and Division.**

Furthermore, you can use the various function of calculator such as +/-, **sin, cos, tan, log, ln, exp, sqrt.**





1. Input the numbers by pressing numeric keys.
2. Use a navigation key to select a sign for calculation.
3. Then input the numbers.
4. Press  key to view the result.
5. To input the decimal number, press  key. If you press  key, you can enter ().
6. To end **Calculator**, press the right soft key  [Back].

Unit converter

Menu 3.4

This converts any measurement into a unit you want. There are 9 types that can be converted into units:

Currency, Area, Length, Weight, Temperature, Volume, Velocity, Shoes and Clothes.

1. You can select one of nine unit types by pressing  [OK] key.
2. Select the unit you want to convert by pressing  and . It's impossible to input “-” symbol in unit converter.
3. Select the standard value by using , .

World time

Menu 3.5

You can check the current time of Greenwich Mean Time (GMT) and major cities around the world, using the left/right navigation keys.

The screen shows the city name, current date and time.

To select the time zone in which you are located, proceed as follows:

1. Select the city corresponding to your time zone by pressing the left/right navigation keys one or more times. The local date and time are displayed.
2. If you want to change the time display in standby mode to the selected time, press the left soft key and select **Set**.

SIM-Menu

Menu 3.6

This menu depends on SIM and the network services.

Note

- ▶ In case the SIM card support SAT (i.e. SIM Application Toolkit) services, this menu will be the operator specific service name stored on the SIM card.
- ▶ In case the SIM card does not support SAT services, this menu will be Profiles.

Organiser

Contacts

Menu 4.1

Search contacts (Menu 4.1.1)

1. Select **Search** by pressing the right soft key  [Contacts] or [OK].
2. Enter the name that you want to search.

Note

- ▶ Instant searching is available by inputting the initial letter of the name or number you want to search.

3. If you want to edit, delete or copy an entry, select the left soft key  [Options]. The following menu will be displayed.
 - ▶ **Edit:** You can edit the name, number, group, character and picture by using the navigation key.
 - ▶ **Write messages:** After you have found the number you want, you can send a text/multimedia message to the selected number.

- ▶ **Send via Bluetooth:** You can send the data of phone book to devices which is compatible with Bluetooth through Bluetooth.
- ▶ **Copy to handset:** You can copy an entry from SIM to phone or from phone to SIM.
- ▶ **Assign speed dial:** You can assign the entry as a speed dial.
- ▶ **View caller groups:** For further details see (Menu 4.1.3).
- ▶ **Delete:** You can delete an entry.

Note

- ▶ To use the Photo Caller ID feature, contacts must exist within the Phone Book and photos must be taken in 72x72 resolution. For more information about associating a photo to a contact please refer to the Camera section.







Add new (Menu 4.1.2)

You can add a phonebook entry by using this function. Phone memory capacity is 1000

entries. SIM card memory capacity depends on the mobile service provider. You can also save 40 characters of name in The Phone memory, and save characters in the SIM card. The number of characters is a SIM dependent feature.

Note

- ▶ Maximum stored name and number length depends on SIM-card type.



1. Select **Add new** by pressing the left soft key  [OK] or [OK].
2. Select the memory you want to save: **SIM** or **Phone**. If you set to Phone, you need to select which number you want as a main number.
 - a. Press  [OK] to input a name.
 - b. Press  [Save], then you can input a number.
 - c. You can set a group for the entry by pressing , .
 - d. You can set a picture for the entry by pressing , .

Caller groups (Menu 4.1.3)



You can add up to 20 members per group, with up to a maximum of 7 groups in total.

- ▶ **Member list:** Shows the group members you have selected.
- ▶ **Group ring tone:** Allows you to specify ring tone for the group members' call.
- ▶ **Group icon:** Allows you to select the icon dependent on Group.
- ▶ **Add member:** You can add group members. Each group should not exceed 20 members.
- ▶ **Remove member:** You can remove the member from the Group member list. But the name and the number will remain in the phonebook.
- ▶ **Rename:** You can change a group name.
- ▶ **Remove all:** Allows you to delete all the members in the group.

Speed dial (Menu 4.1.4)

Assign contacts to any of the keys  to .

You can then call that contact by pressing the corresponding number key.

1. Open the phonebook first by pressing the right soft key  [Contacts] in standby mode.
2. Scroll to **Speed dial**, then press the left soft key  [OK].
3. If you want to add speed dial, select **(empty)**. Then, you can search the name in phonebook.
4. After assigning the number as speed dial, you can change and delete the entry. You can also make a call or send a message to this number.



Own number (Menu 4.1.5) (Sim dependent)

You can save and check your own number in SIM card.

My business card (Menu 4.1.6)

This option allows you to create your own business card featuring Name and a mobile phone number. To create a new business card, press the left soft key  [Add] and enter the information into the fields.

Settings (Menu 4.1.7)

1. Press the right soft  [Contacts] in standby mode.
2. Scroll to **Settings**, then press the left soft key  [OK].
 - ▶ **Default memory**

Scroll to highlight **Default memory**, and then press the left soft key  [OK].



 - If you select **Always ask**, when adding an entry, the phone will ask where to store it.
 - If you select **SIM** or **Handset**, the phone will store an entry to the SIM or phone.
 - ▶ **View options**

Scroll to highlight **View options**, and then press the left soft key  [OK].

- **Name only:** Set the phonebook list by displaying the name only.
- **Name & number:** Set the phonebook list by displaying the name and number.
- **With pictures:** Set the phonebook list with the information and picture of contact.

▶ **Copy/Move all**





You can copy/move entries from SIM card memory to Phone memory and vice versa.

1. Open the Phonebook first by pressing the right soft key  [Contacts] in standby mode.
2. Scroll to **Copy/Move all**, and then press the left soft key  [OK] to enter this menu.
 - **SIM to Handset:** You can copy/move the entries from SIM Card to Phone memory.
 - **Handset to SIM:** You can copy/move the entries from Phone memory to SIM Card.

- ▶ **Memory in use:** This feature allows you to see how many entries are in use, or free in your phonebook.

▶ **Clear contacts**

You can delete all the entries in the SIM and Phone. This function requires the Security code.

1. Scroll to highlight Clear contacts, and then press the left soft key  [OK].
2. Highlight the memory you wish to erase, and then press the left soft key  [OK].
3. Enter the security code and press the left soft key  [OK] or the right soft key  [Back].

▶ **Service dial number**











Use this function to access a particular list of services provided by your network operator (if supported by the SIM card).

Calendar

Menu 4.2



When you enter this menu a calendar will be displayed. The month and year are showed at the top of the screen. Whenever you the change the date under the Settings menu, the calendar will update automatically. The current date will be highlighted in green and any schedule or memos will be indicated with a red triangle at the top left hand corner of the corresponding square. An audible alarm can be set for memo's and reminders.

To change the day, month and year.



Key	Description
 	Yearly
 	Weekly
   	Monthly
 	Daily



In calendar mode, press the left soft key  [Options] as follows;

Add new (Menu 4.2.1)

Allows you to add a new schedule and memo for the chosen day. You can store up to 20 notes. Input date , period and description of schedule. Also you can set Alarm, Repeating and limitation. Between each option you can go by pressing  ,  .

View daily schedules (Menu 4.2.2)

View all schedules and memo for the chosen day. Use  ,  to browse through the note lists. If you set the alarm for a note, the alarm icon is displayed.

If you want to view the note in detail, press the left soft key  [OK]. Press the left soft key  [Options] to delete or edit the note you have selected.

Delete past (Menu 4.2.3)

You can delete the past schedule that you have already been notified of.

Delete all (Menu 4.2.4)

You can delete all the notes.

Go to date (Menu 4.2.5)



Type and you can go to the chosen date directly.

Set alarm tone (Menu 4.2.6)

You can set the alarm tone for the each chosen date.

Memo

Menu 4.3

1. Select the **Memo** by pressing the left soft key  [OK].
2. If the entry is empty, press the left soft key  [Write].
3. Input the memo and then press the left soft key  [OK].

Note

- ▶ If you want to change the text input mode, press the  in order.

Messages



New message

Menu 5.1

This menu includes functions related to SMS (Short Message Service), MMS (Multimedia Message Service), Email, voice mail, as well as the network's service messages.

Write text message (Menu 5.1.1)

You can write and edit text message, checking the number of message pages.



1. Enter the **New message** menu by pressing the left soft key  [OK].
2. If you want to write a new message or edit previous message which was not saved, select **Write text message**.
3. To make text input easier, use T9.
4. Press  [Insert] to attach the following:

Insert

- ▶ **Images:** You can insert the Default graphics or graphics in My pictures that are available for short messages.
- ▶ **Sounds:** You can insert sounds that are available for short messages.

- ▶ **Text templates:** You can use Text templates already set in the phone.
 - ▶ **Contacts:** You can add phone numbers or e-mail addresses in the address book.
 - ▶ **Symbol:** You can add special characters.
 - ▶ **My business card:** You can add your Business card to the message.
5. After you complete the message, to select the required option, press the left soft key  [Options].

Options

- ▶ **Send:** Sends text messages.
1. Enter number(s) of recipient(s).
 2. Press  key to add more recipients (max 6).
 3. You can add phone numbers from the address book.
 4. Once the numbers have been entered, press the left soft key  to send the message. All messages will automatically be saved in the outbox folder, even after a sending failure.
- ▶ **Save to drafts:** Stores messages in the Drafts folder.

- ▶ **Font & Alignment:** You can select the **Size** and **Style** of font, and the **Alignment** of text.
- ▶ **Colour:** You can also set the **Colour** of the text (foreground) and the background.
- ▶ **Add T9 dictionary:** You can add your own words. This menu will only be shown when the edit mode has been set to T9ABC/T9Abc/T9abc.
- ▶ **T9 languages:** Select the desired language for T9 input mode. You can also deactivate the T9 input mode by selecting 'T9 off'.
- ▶ **Exit:** If you press Exit while writing a message, you will be taken back to the message menu. Also the written message will not have been saved.

Note

- ▶ This phone supports EMS release 5, so is available to send colour pictures, sounds, text styles, etc.. If the other parties handsets do not support such options, the pictures, sounds or texts sent may not be displayed correctly on their phones.

Write multimedia message

(Menu 5.1.2)

A multimedia message can contain text, images, and/or sound clips. This feature can be used only if it is supported by your network operator or service provider. Only devices that offer compatible multimedia message or e-mail features can receive and send multimedia messages.

1. Enter the **New message** menu by pressing the left soft key  [OK].
2. If you want to write a new message, select **Write multimedia message**.
3. You can create a new message or choose one of the multimedia message templates already stored in phone.
4. Press **Insert** to add Photos, Image, Sound, Contacts, Symbol, New photo, New sound, Text templates, My business card.

Maximum available file size, that can be inserted to MMS-message, is 1 00 kb.

Messages

Options

- ▶ **Send:** You can send multimedia messages to multiple recipients.

Note

- ▶ All messages will be automatically saved in the outbox folder, even after a sending failure.

- ▶ **Preview:** You can preview multimedia messages you have created.
- ▶ **Save:** You can save multimedia messages **To drafts** or **As template**.
- ▶ **Edit subject:** Allows you to modify the multimedia message you have chosen.
- ▶ **Add slide:** You can add a slide before or after current slide.
- ▶ **Move to slide:** You can move to the previous or the next slide.
- ▶ **Delete slide:** You can delete current folders.

▶ Set slide format

- **Set timer:** You can set a timer for slide, text, picture and sound.
- **Swap text and picture:** You can switch the position of picture and text of the message.
- ▶ **Remove media:** You can remove a picture or sound in the slide. This option can be shown only when any media file has been added.
- ▶ **Add T9 dictionary:** You can add your own words. This menu will only be shown when the edit mode has been set to T9ABC/T9Abc/T9abc.
- ▶ **T9 languages:** Select the desired language for T9 input mode. You can also deactivate T9 input mode by selecting 'T9 off'.
- ▶ **Exit:** Will take you back to the Message menu.

Note

- ▶ When creating a multimedia message, if you upload a picture (50K) you may find that while the picture is loading you will not be able to carry out any other actions until the picture has completed loading.

Write email message (Menu 5.1.3)

To send/receive an email, you should set up the email account.

1. You can input up to 12 email addresses in the To and Cc field.

Tip: To input “@”, press the  and select “@”.

2. Key in the subject of the mail and press OK.
3. After writing an email message, press the left soft key  [Options]. You can access the following option menus.
 - ▶ **Send:** Sends the email message.
 - ▶ **Edit recipients:** You can edit recipients.
 - ▶ **Edit subject:** You can edit the subject.

- ▶ **Save to drafts:** Select this to save the message in **Drafts**.
- ▶ **T9 languages:** Select the language for T9 input mode. You can also deactivate the T9 input mode by selecting ‘T9 off’.
- ▶ **Exit:** If you select Exit while writing a message, you will be taken back to the message menu. Also the written message will not have been saved.

Messages







Note

- ▶ For each e-mail account you may save up to 50 messages (totally 150 for three accounts). In Inbox slide you may save not more than 30 messages, in Drafts and Outbox folders - 5 messages, and in Sent slide up to 10 messages. In case Drafts Outbox or Sent slide is full, and you try to save new message to one of this folders, first saved message will be automatically deleted.
- ▶ Maximum size for one sent message is 300 kb with attachments, and maximum size for one received message is 100 kb. In case you have received message with more than 5 attachments, only 5 of them will be received. Some attachment may display incorrectly.

Inbox

Menu 5.2

You will be alerted when you have received a message. They will be stored in the Inbox. In the Inbox, you can identify each message by icons. For detail, see the icon directive.

Icon	Icon directive
	Multimedia message
	Short message
	SIM message
	Read multimedia message
	Read text message
	Wap Push message
	Notified multimedia message

If the phone shows 'No space for SIM message', you only have to delete the SIM messages from the Inbox. If the phone displays 'No space for message', you will then need to delete messages, media or applications to free up space.

* SIM message

SIM message means that the message is exceptionally stored in the SIM card. You can move this message to the phone.

When you are notified that you have received a multimedia message, you have to wait for the message to be downloaded before you can view it.

To read a message, select one of the messages by pressing the left soft key  [Options].

- ▶ **View:** You can view the received messages.
- ▶ **Reply:** You can reply to the sender.
- ▶ **Forward:** You can forward the selected message to another party.
- ▶ **Delete:** You can delete the current message.
- ▶ **Return call:** You can call back the sender.
- ▶ **Information:** You can view information about received messages; Sender's address, Subject (only for Multimedia message), Message date & time, Message type, Message size.
- ▶ **Delete all:** Delete all the messages.

Mailbox

Menu 5.3

When you access this menu, you can either connect to your remote mailbox to retrieve your new email messages, or you can view the previously retrieved email messages without logging in to the email server.

You can check the saved emails, drafts, outbox, and sent emails. In the Inbox, up to 30 emails are stored.

Drafts

Menu 5.4

Using this menu, you can preset multimedia messages that you use most frequently. This menu shows the preset multimedia message list.







The following options are available.

- ▶ **View:** You can see the multimedia messages.
- ▶ **Edit:** Allows you to modify the chosen message.
- ▶ **Delete:** Deletes the message you choose.
- ▶ **Information:** To view the information of the message.
- ▶ **Delete all:** Deletes all of the messages in the slide.

Outbox



Menu 5.5

This menu allows you to view the messages which you have sent, those that are currently sending or messages that have failed sending previously.

Icon	Icon directive
	MMS Unsent
	MMS sent
	MMS delivery confirmed
	SMS unsent
	SMS sent
	SMS delivery confirmed

- ▶ **View:** You can view the message.
- ▶ **Forward:** You can forward the selected message to another party.
- ▶ **Delete:** You can delete the message.
- ▶ **Information:** You can check the information of each message.
- ▶ **Delete all:** You can delete all the messages in the outbox.

Listen to voice mail Menu 5.6

Once this menu has been selected, simply press the left soft key  [OK] to listen to voice mail. You can also hold down the  key in standby mode to listen to voice mail.

Note



- ▶ When you receive a voice mail, your phone will display an icon and you will hear an alert. Please check with your network provider for details of their service in order to configure the handset correctly.

Info message Menu 5.7 (Dependent to network and subscription)

Info service messages are text messages delivered by the network to your handset. They provide general information such as weather reports, traffic news, taxis, pharmacies, and stock prices. When you

receive an info service message, you will see a popup message or alternatively the info service message is directly displayed. To view the message again follow the sequence shown below;

Read (Menu 5.7.1)

1. When you have received an info service message and select Read to view the message, it will be displayed on the screen. You can read another message by scrolling ,  or  [OK].
2. The message will be shown until another message is selected.

Topics (Menu 5.7.2) (Dependent to network and subscription)

- ▶ **Add new:** You can add Info service message numbers in the Phone memory with its nickname.
- ▶ **View list:** You can see Info service message numbers which you have added. If you press  [Options], you can edit and delete info message categories which you

Messages

have added.

- ▶ **Active list:** You can select info service message numbers in the active list. If you activate an info service number, you can receive messages sent from that number.

Templates

Menu 5.8

Text templates (Menu 5.8.1)

You have 6 text templates as below;

- **Please call me back.**
- **I'm late. I will be there at**
- **Where are you now?**
- **I am on the way.**
- **Top urgent. Please contact.**
- **I love you.**

Multimedia templates (Menu 5.8.2)

After you have saved a new template, you can use the following options.

- ▶ **View:** You can see multimedia templates.

- ▶ **Delete:** You can delete multimedia templates.
- ▶ **Add new:** Allows you to add new multimedia templates.
- ▶ **Write messages:** You can write and send multimedia messages.
- ▶ **Edit:** You can edit multimedia templates.
- ▶ **Delete all:** Allows you to delete all multimedia messages.

Settings

Menu 5.9

Text message (Menu 5.9.1)

- ▶ **Message types:**

Text, Voice, Fax, Natl. paging, X.400, Email, ERMES

Usually, the type of message is set to **Text**. You can convert your text into alternative formats. Contact your service provider for the availability of this function.

- ▶ **Validity period:** This network service allows you to set how long your text messages will be stored at the message centre.
- ▶ **Delivery report:** If you set to **Yes**, you can check whether your message is sent successfully.
- ▶ **Reply charging:** When a message is sent, it allows the recipients to reply and charge the cost of the reply to your telephone bill.
- ▶ **SMS centre:** If you want to send the text message, you can receive the address of SMS centre through this menu.

Multimedia message (Menu 5.9.2)

- ▶ **Priority:** You can set the priority of the message you choose.
- ▶ **Validity period:** This network service allows you to set how long your text messages will be stored at the message centre.
- ▶ **Subject:** You can enter multimedia messages subject when this menu is on.

- ▶ **Delivery report:** If it is set to **Yes** in this menu, you can check whether your message is sent successfully.
- ▶ **Auto retrieve:** If you select **On**, you receive multimedia messages automatically. If you select **Off**, you will receive a notification message in the inbox folder and then you can retrieve the rest of the content. If you select Home network only, you will receive multimedia messages only from your Home network.
- ▶ **Network settings:** You can add / edit accounts, which are responsible for receiving multimedia message.
- ▶ **Permitted message types**
 - Personal:** Personal message.
 - Advertisements:** Commercial message.
 - Information:** Necessary information.

Email (Menu 5.9.3)

This menu allows you to edit, delete or add an email account.

Messages

▶ Account

You can set up to 3 email accounts by selecting Add new. Using the **Edit** menu, you can set the following values.

Set as default

Edit

- **Title:** Account name.
- **User ID:** Enter your email ID.
- **Password:** Enter your email password.
- **Email address:** Enter the email address given to you by your service provider.
- **Outgoing server:** Enter the SMTP address of computer that sends your email.
- **Incoming server:** Enter the POP3 address of computer that receives your email.
- **Leave msg on server:** Select Yes to leave the messages on the server.
- **Insert signature:** Select **Yes** to attach your signature to your email messages.
- **Access point:** Allow you to select the access point from the list.

- **SMTP port number:** Allow you to edit SMTP port number.

- **POP3 port number:** Allow you to edit POP3 port number.

- **Outgoing server ID/PW:** Enter the ID and password for sending your email.

Delete: Deletes the selected account from the list.

▶ Add new

You can add a new email account.

▶ Access point

You can edit the access points. There are default access points for some operators, stored in phone memory.

Title: Access point name.

APN: Input the APN of Access point.

User ID: Enter the User ID of your access point.

Password: Enter the Password of your access point.

DNS address: Set DNS address.

▶ Signature

You can edit your signature.

Voice mailbox number (Menu 5.9.4)

You can receive voicemail if your network service provider supports this feature. When a new voicemail has arrived, the symbol will be displayed on the screen. Please check with your network service provider for details of their service in order to configure the phone accordingly.

- ▶ **Home:** You can listen to voice mails by selecting Home.
- ▶ **Roaming:** Even when you are abroad, you can listen to voice mails if a roaming service is supported.

Info message (Menu 5.9.5)

▶ Receive

Yes: If you select this menu, your phone will receive Info service messages.

No: If you select this menu, your phone will not receive Info service messages any more.

▶ Alert

Yes: Your phone will beep when you have received Info service message numbers.

No: Your phone will not beep even though you have received info service messages.

▶ Languages

You can select the language you want by pressing [On/Off]. Then, the info service message will be shown in the language that you selected.

Push message (Menu 5.9.6)

You can set the option whether you will receive the message or not.

Multimedia

Camera

Menu 6.1

This application enables you to take a still picture. You can take a picture in your desired size, and use it for the contacts photo, home screen and other more general purposes. Once taken, a still image can be sent via Multimedia msg or Email.

Press the left soft key (☐) to display the following popup menu items.

- ▶ **Brightness:** Determines the brightness.
- ▶ **Size:** Determines the size of an image.
- ▶ **Timer:** Determines the delay time.
- ▶ **Quality:** Determines the quality of an image.
- ▶ **White Balance :** Allows you to change the settings according to the environment.
- ▶ **Album:** Shows the still images taken.
- ▶ **Exit:** To exit the Camera.
- ▶ **Mode:** Determines whether to take a single , multishot or frame shot photo.
- ▶ **Effect:** Determines the special effect to the picture.

▶ **Flash:** Determines the flash operation.

▶ **Zoom:** Determines the zoom rate.

Note

- ▶ Frame shots are only available with the pixel resolution set to 176 x 220.
- ▶ Multi shots are only available when the pixel resolution is set to 320 x 240 or 640 x 480.
- ▶ To use the Photo Caller ID feature, you must take photos you wish to associate with your contacts in 72x72 resolution.
- ▶ Once the photo has been taken and saved, go to **Contacts** and select the contact you wish to associate the photo to or select **Add new** to create a new contact (please note that a photo can only be associated with a contact stored in the phone's memory and not on the SIM).
- ▶ Select **Edit**. Unless you wish to edit the name, press OK and then use the navigation keys to highlight the picture tab.

Note

- ▶ Use the ◀, ▶ keys to scroll through the photos (please note that only pictures taken in 72 × 72 resolution will be listed here).
- ▶ Once you have selected the photo you wish to use press the left soft key to save this in the contacts profile.
- ▶ The photo will be shown when this particular contact calls you (as long as the contact does not have their telephone number set to hidden).

Video camera

Menu 6.2

This application enables you to record a video clip. You can play and watch a saved video file while using this function.

Press the left soft key  to display the following popup menu items.

- ▶ **Brightness:** Determines the brightness.
- ▶ **Size:** Determines the size of an image.
- ▶ **Timer:** Determines the delay time.

- ▶ **Quality:** Determines the quality of a video clip.
- ▶ **White Balance :** Allows you to change the settings according to the environment.
- ▶ **Record Time:** Determines the recording time.
- ▶ **Exit:** To exit the Video camera.
- ▶ **Effect:** Determines the special effect to the video clip.
- ▶ **Flash:** Determines the flash operation.
- ▶ **Zoom:** Determines the zoom rate.

Voice recorder

Menu 6.3

With the voice memo feature you can record up to 20 voice messages and each memo can be up to 20 seconds long.

Record (Menu 6.3.1)

You can record a voice memo in the Voice recorder menu.

1. Once recording has started, the message Recording and the remaining time are displayed.
2. If you want to finish recording, press the left soft key [] [Save].
3. Key in Voice memo title, press the left soft key [] [OK].

View list (Menu 6.3.2)

The list of voice memos is displayed. You can playback and delete the recorded voice memo. The following [Options] menus are available.

- ▶ **Play:** Allows you to listen to the recorded voice memo.
- ▶ **Send:** Allows you to send via multimedia message and e-mail.
- ▶ **Delete:** Allows you to delete voice memo.
- ▶ **Delete all:** Allows you to delete all voice memos.

MP3

Menu 6.4

The KG800 has an integrated MP3 player built-in. You can enjoy listening to MP3 music files on your phone memory using a compatible headset or via the internal loudspeaker.

Note

- ▶ Because of the small dimension of the speaker, in some cases the audio could be distorted, especially at maximum volume and when there are lots of bass sounds. Therefore, we recommend you to use the stereo headset in order to appreciate the high quality of your music.

The music player supports:

- MPEG-1 Layer III, MPEG-2 Layer III, MPEG-2.5 Layer III Sampling frequency up from 8KHz to 48KHz. Bit rate up to 320Kbps, stereo.
- **AAC:** ADIF, ADTS formats (Sampling frequency from 8KHz to 48KHz)

- **AAC+ V1:** (Bit rate 16-128Kbps, Sampling frequency from 8KHz to 48KHz)
- **AAC+ V2:** (Bit rate 16-48Kbps, Sampling frequency from 8KHz to 48KHz)
- **MP4, M4A:** Sampling frequency up from 8KHz to 48KHz, Bit rate up to 320Kbps, stereo.
- **WMA:** Sampling frequency up from 8KHz to 48KHz, Bit rate up to 320Kbps, stereo.

Note

- ▶ KG800 doesn't support the variable rate of MP3 and AAC file. Therefore, you can't change the file from VBR MP3 format to AAC.

You can transfer MP3 files from a compatible PC to the memory in your phone using the Mass Storage. When you connect the phone to a PC using the USB cable (supplied in the same package), this will be displayed as a removable disk through Windows Explorer. If you are using Win98 SE, you will have to install the Mass storage driver for Windows 98 on CD-ROM.

Note

- ▶ You should copy MP3 to my media\Music folder. If you copy to another folder, you will not be able to view the MP3 files.
- ▶ The PC should run Windows 98 SE, Windows ME, Windows 2000, Windows XP operating system.

This menu allows you to view the whole play list. You can move through the tracks by pressing the navigation key. In addition, once you have selected the track, you can delete the file or view its information via the options menu.

1. **Go to MP3 player :** Move to MP3 player.

Press the left soft key  [Options] to access the following menus.

- ▶ **View play list:** You can view the play list while listening to the music.
- ▶ **Area repeat:** Using the right soft key, the special area part of the current music is repeated when you select ON of the menu.

Multimedia

▶ **Set as ring tone:** This menu allows to set the MP3 file as a ring tone. You can also set it as a ring tone in Profile.

▶ **Setting**

- **Equalizer**

This menu helps you to adjust to a variety of environments when listening to music. This phone supports four preset menus. When you enter this menu, you can view current value of equalizer.

- **Playmode**

This menu allows to set the play mode.

- **Set shuffle**

You can listen to your MP3 music randomly.

- **Visual effect**

You can select the visual effect menus: Rainbow,Basic and Blue.This menu allows to change the background of LCD on playing MP3 file.

2. **Delete:** Deletes the file selected.

3. **View details:** To view the information of the file you selected.

4. **Delete all:** Deletes all of the files.

Note

▶ Music is copyright protected in international treaties and national copyright laws. It may be necessary to obtain permission or a license to reproduce or copy music. In some countries national law prohibits private copying of copyrighted material. Please check the national legislation of the applicable country concerning the use of such material.

Photo album

Menu 6.5

You can view and send a picture. In addition, you can set the picture as a wallpaper.

▶ **Multi view:** You can view the maximum of 9 thumbnails in a screen.

▶ **Send via email:** Send the selected file to another device via email if the file size is less than 300Kbytes.

▶ **Send via Bluetooth:** You can send a picture by Bluetooth.

- ▶ **Write multimedia message:** You can write and edit multimedia messages, checking message size.
- ▶ **Set as wallpaper:** You can set a picture as a wallpaper.
- ▶ **Slide show:** You can view the pictures in a slide show.
- ▶ **Delete:** You can delete a picture.
- ▶ **Edit title:** You can edit the title of picture.
- ▶ **Information:** Displays information about the saved picture.

Note

- ▶ The Photo Album will only display pictures taken by the handsets camera.

Video album

Menu 6.6

You can view videos which have been saved in the memory.

- ▶ **Play:** You can play the video file when pressing the OK key or selecting Play menu of the Options menu.

- ▶ **Send via Bluetooth:** Send the selected file to another device via Bluetooth.
- ▶ **Rename:** Change the file name of selected file.
- ▶ **Delete:** Delete a file.
- ▶ **Delete all:** Delete all files in the list
- ▶ **Information:** Show the file information.

Settings

Menu 6.7

Camera (Menu 6.7.1)

- ▶ **Auto save:** If you set this feature to On, the images will be saved automatically without displaying the menu bar to save.
- ▶ **Delete all photos:** You can delete all the photos which have been saved in the memory.

Video camera (Menu 6.7.2)

- ▶ **Delete all videos:** Allows you to delete all the videos which have been saved in the memory.

Browser

You can access various WAP (Wireless Application Protocol) services such as banking, news, weather reports and flight information. These services are specially designed for mobile phones and they are maintained by WAP service providers.

Check the availability of WAP services, pricing and tariffs with your network operator and/or the service provider whose service you wish to use. Service providers will also give you instructions on how to use their services.



Once connected, the homepage is displayed. The content depends on the service provider. To exit the browser at any time, press the () key. The phone will return to the idle menu.

Navigating with the WAP browser

You can surf the Internet using either the phone keys or the WAP browser menu.

Using the phone keys

When surfing the Internet, the phone keys function differently to phone mode.

Key	Description
	Scrolls each line of the content area
	Returns to the previous page
	Selects options and confirmations and confirms actions

Using the WAP browser menu

There are various menu options available when surfing the Mobile Web.

Note

- ▶ The WAP browser menus may vary, depending on your browser version.

Home

Menu 7.1

Connects to a homepage. The homepage will be the site which is defined in the activated profile. It will be defined by the service provider if you have not defined it in the activated profile.

Bookmarks

Menu 7.2

This menu allows you to store the URL of favourite web pages for easy access at a later time.

To create a bookmark

1. Press the left soft key  [Options].
2. Select Add new and press the OK key.
3. After entering the desired URL and title, press the OK key.

After selecting a desired bookmark, the following options are available.

- ▶ **Connect:** Connects to the selected bookmark.
- ▶ **Add new:** Select this to create a new bookmark.

- ▶ **Edit:** You can edit the URL and/or the title of the selected bookmark.
- ▶ **Delete:** Deletes the selected bookmark.
- ▶ **Delete all:** Deletes all the bookmarks.

Go to URL

Menu 7.3

You can connect directly to the site you want. After entering a specific URL, press the OK key.

Settings

Menu 7.4

You can set the profile, cache, cookies and security related to internet service.

Profiles (Menu 7.4.1)

A profile is the network information used to connect to the Internet. There are default profiles for some operators, stored in phone memory. It's impossible to rename default profiles.

Each profile has submenus as follows:

- ▶ **Activate:** Activates the selected profile.
- ▶ **Settings:** Use this to edit and change WAP settings for the selected profile.

- **Homepage:** This setting allows you to enter the address (URL) of a site you want to use as homepage. You do not need to type http:// at the front of each URL as the WAP Browser will automatically add it.

- **Bearer:** You can set the bearer data service. 1 Data/2 GPRS

- **Data settings:** Appears only if you select Data Settings as a Bearer/service.

Dial number: Enter the telephone number to dial to access your WAP gateway.

User ID: The users identity for your dial-up server (and NOT the WAP gateway).

Password: The password required by your dial-up server (and NOT the WAP gateway) to identify you.

Call type: Select the type of data call : Analogue of Digital (ISDN).

Linger time: You need to enter timeout period. After entering that, the WAP navigation service will be unavailable if any data is not input or transferred.

- **GPRS settings:** The service settings are only available when GPRS is chosen as a bearer service.

APN: Input the APN of the GPRS.

User ID: The users identity for your APN server.

Password: The password required by your APN server.

- **Proxy settings**

Proxy: Activates or cancels proxy.

IP address: Input the IP address of the Proxy server you access.

Port number: Input the Proxy Port.

- **DNS settings**

Primary server: Input the IP address of the primary DNS server you access.

Secondary server: Input the IP address of the secondary DNS server you access.

- ▶ **Rename:** You can change the profile name.
- ▶ **Add new:** You can add a new profile.
- ▶ **Delete:** Deletes the selected profile from the list.

Cache (Menu 7.4.2)

The information or services you have accessed are saved in the cache memory of the phone.

Cookie (Menu 7.4.3)

Allows to set the acceptance or denial of cookies.

Clear cache (Menu 7.4.4)

Removes all data saved in cache.

Note

- ▶ A cache is a buffer memory, which is used to save data temporarily.

Clear cookies (Menu 7.4.5)

Deletes all the cookies saved in the phone.

Security (Menu 7.4.6)

A list of the available certification is shown.

- ▶ **Authority:** You can see the list of authority certificates that have been stored in your phone.
- ▶ **Personal:** You can see the list of personal certificates that have been stored in your phone.

My stuff

Games & apps

Menu 8.1

Games & apps (Menu 8.1.1)

- **Default Games:** In this menu, you can manage the Java applications installed in your phone. You can play or delete downloaded applications, or set the connect option. The downloaded applications are organised in folders. Press the left soft key  [OK] to open the selected slide or launch the selected midlet.

After selecting a folder, press [Options] and then sub menus available to several options are displayed.

- ▶ **Open:** You can see the stored games.
- ▶ **New folder:** Create a new slide.

Profiles (Menu 8.1.2)

A profile is the network information used to connect to the Internet.

If you want to see the details of a profile, please refer to Menu 7.4.1.

Java™, is a technology developed by Sun Microsystems. Similar to the way you would download the Java Applet using the standard MS Internet Explorer browsers, Java MIDlet can be downloaded using a WAP enabled phone. Depending on the service provider, all Java based programs such as Java games can be downloaded and run on a phone. Once downloaded, the Java program can be viewed in the **Games & Apps** menu where you can select, execute, or delete. The Java program files saved in the phone are in .JAD or .JAR format.

Note

- ▶ The JAR file is a compressed format of the Java program and the JAD file is a description file that includes all detailed information. From the network, prior to download, you can view all detailed file descriptions from the JAD file.
- ▶ While being based on a standard language (J2ME), not all Java applications are compatible with all handsets on sale insofar as specific libraries may be used for a telephone model. The software may be blocked or switch itself on when Java applications not specifically developed for the phone this manual refers to are downloaded, making it necessary to “restart” the handset. We would like to point out that these problems are caused by incompatible applications and are not a product fault.

CAUTION!

Only J2ME (Java 2 Micro Edition) based programs will run in a phone environment. The J2SE (Java 2 Standard Edition) based programs will only run in a PC environment.

New Fantastic LG There is Mass Storage function in the KG800. if you connect the USB cable, you can use the phone as a Removable Disk.

You can download MP3 files, and photos, video, txt files etc. this gives you fast access from PC to Phone, by just connecting the USB cable.

This function does not require the installation of additional software.

1. While the phone is displaying the standby screen, connect the phone to the PC using the supplied USB cable. The PC should recognise the handset within a few seconds.
2. The phone will display « USB » on the screen.
3. The phone will be identified as « Removable disk » in My Computer. The PC should then treat the KG800 as a standard drive allowing you to place files to and from the handset's memory. You can either use Window's drag and drop or copy and paste methods to transfer content.

My stuff

4. Double click on « Removable disk » and open. A folder called My media will be displayed. Within that folder there are a further 5 folders. Do not disconnect the phone While a file transfer is in progress, doing so may damage the memory and corrupt the file.
5. When you want to disconnect the phone from your PC, use Windows to safely remove the hardware and then disconnect the USB cable from the handset.

- ▶ If you receive a call While in mass storage mode, the call will be rejected. Once the handset is disconnected, the KG800 will display information about any calls missed.

My media

In the My media folder you will find the following 5 folders; Music, Others, Photos, Text and Videos.

Do not change the names of these folders, doing so will cause content stored in them to not be seen by the handset.

Music

- ▶ You can store music files in this folder.
- ▶ The supported formats are:
MP3, AAC, AAC+, AAC++,
WMA, MP4 (audio).
- ▶ The files in this folder can be played using the MP3 player and Playlist features of the phone.
- ▶ If you download an MP3 file to a different folder, it will be not be possible for the phone to locate and play the file.
- ▶ Do not create subfolders here because the MP3 files contained in that folder will not be found and, therefore, will unable to be played by the music player.
- ▶ To set an MP3 file as a ringtone then please do the following on the handset: options>Go to MP3 player>options>set as ringtone.

Others

- ▶ Any type of file can be stored here. This folder is mainly used for transporting files from one PC to another.
- ▶ The handset can preview JPG (Max 460K), GIF (Max 200K).
- ▶ You can set an image file as wallpaper as long as it does not exceed 30k in size, for other formats please use the PC Suite.

Photos

- ▶ This folder is reserved for pictures taken using the phone's digital camera.
- ▶ Even though photos can be uploaded to this folder from your PC, they will not be available on the phone's photo album or My photos folder. Therefore, we recommend that no photos are uploaded to this folder.

Text

- ▶ This folder supports .txt files. If you place non .txt files here then the handset will not display them.

Videos

- ▶ You can download videos taken with the phone's digital camera onto the PC and upload new videos onto the phone.
- ▶ This folder supports the 3GP file format.
- ▶ You can upload files of any size until the memory is full.
- ▶ Files stored in this folder can be accessed by doing the following on the handset: Menu>Multimedia>Video album.

Videos

Menu 8.2

Show the list of 3GP and MP4 files .

- ▶ **Play:** You can play the video file by pressing the OK key or selecting Play from the Option menu.
- ▶ **Send via Bluetooth:** Send the selected file to another device via Bluetooth.
- ▶ **Rename:** Change the file name of the selected file. The maximum length of characters is 200. And you can not change the extension of file.

WARNING!

*The following characters, \/: * ? " < > | can not be used.*

- ▶ **Delete:** Delete a file.
- ▶ **Delete all:** Deletes all the files in the list
- ▶ **Information:** Shows the file information.

Photos

Menu 8.3

Shows the list of JPG files.

- ▶ **View:** You can see the JPG file by pressing the OK key or selecting View from the Option menu.

Note

- ▶ The maximum size of JPG file you can see is 460Kbytes.

- ▶ **Send via multimedia message:** You can send the selected file via multimedia message.
- ▶ **Send via email:** Send the selected file to another device via email if the file size is less than 300Kbytes.
- ▶ **Send via Bluetooth:** Send the selected file to another device via Bluetooth.

Note

- ▶ To setup .JPG (.JPEG) file from Photo slide as wallpaper, go to Menu-Multimedia-Photo album and then please select Set as wallpaper in Options menu.
- ▶ **Rename:** Change the file name of selected file. The maximum length of characters is 200. And you can not change the extension of file.
- ▶ **Delete:** Delete a file.
- ▶ **Delete all:** Deletes all the files in the list
- ▶ **Information:** Shows the file information.

Music

Menu 8.4

Shows the list of MP3, MP4, AAC, M4A and WMA files.

- ▶ **Play:** You can play the MP3 file by pressing the OK key or selecting Play from the Option menu.
- ▶ **Send via Bluetooth:** Send the selected file to another device via Bluetooth
- ▶ **Rename:** change the file name of selected file. The maximum length of characters is 100. And You can not change the extension of file.
- ▶ **Delete:** Delete a file.

- ▶ **Delete all:** Deletes all files in the list
- ▶ **Information:** Shows the file information.

Text

Menu 8.5

Show the list of TXT files.

- ▶ **View:** You can see the TXT file by pressing the OK key or selecting View from the Option menu.
- ▶ **Send via email:** Send the selected file to another device via email if the file size is less than 300Kbytes
- ▶ **Send via Bluetooth:** Send the selected file to another device via Bluetooth.
- ▶ **Rename:** Change the file name of selected file. The maximum length of characters is 200. And you can not change the extension of file.

- ▶ **Delete:** Delete a file.
- ▶ **Delete all:** Delete all files in the list
- ▶ **Information:** Show the file information.

Images

Menu 8.6

After selecting an image, press the left key  [View] and then you can check the options as follow:

- ▶ **Set as wallpaper:** Currently selected image can be set as a wallpaper.
- ▶ **Write messages:** The images downloaded from the network can be sent by Multimedia or Email service. Maximum message size is 100 kb for MMS message and 300 kb for E-mail message.
- ▶ **Send via Bluetooth:** The sound downloaded from network can be sent by Bluetooth.

Sounds

Menu 8.7

After selecting a sound, press the left key [Options].

You can check the options as follow:

- ▶ **Set as ringtone:** Currently selected sound can be set as a ringtone.
- ▶ **Write messages:** The sound downloaded from network can be sent by SMS or MMS, Email service. Maximum MMS message is 1 00 kb, and for e-mail is 300 kb.
- ▶ **Send via Bluetooth:** The sound downloaded from network can be sent by Bluetooth.

Others

Menu 8.8

Any type of file can be stored here. This folder is mainly used for transporting files from one PC to another.

- ▶ **View:** You can view a file if it is one of the following types; JPG, GIF, WBMP, PNG and TXT. The handset can preview JPG (Max 460K), GIF (Max 200K).
- ▶ **Send via Bluetooth:** Send the selected file to another device via Bluetooth

Settings

Date & time

Menu 9.1

You can set functions relating to the date and time.

Date (Menu 9.1.1)

Set date

You can enter the current date.

Date format

You can set the Date format such as DD/MM/YYYY, MM/DD/YYYY, YYYY/MM/DD.
(D: Day / M: Month / Y: Year)

Time (Menu 9.1.2)

Set time

You can enter the current time.

Time format





You can set the time format between 24-hour and 12-hour.

Display

Menu 9.2

Wallpaper (Menu 9.2.1)

You can select the background pictures in standby mode.

- ▶ **Default:** You can select a picture or an animation of wallpaper by pressing , ,  or .
- ▶ **My folder:** You can select a picture or an animation as wallpaper.

Menu colour (Menu 9.2.2)

Your phone provides you with 2 menu colour themes. Set the menu colour by scrolling and pressing the left soft key  [OK].

Standby text (Menu 9.2.3)

If you select **On**, you can edit the text which is displayed in standby mode.

Backlight (Menu 9.2.4)

You can set the light-up duration of the display.

Brightness (Menu 9.2.5)

The screen brightness can be adjusted from 40% to 100%.

Network name (Menu 9.2.6)

If this function is activated, network name will be displayed on main LCD.

Home screen shortcut (Menu 9.2.7)

Selecting On displays the functionalities of 4 Navigation keys and Menu key as pictures on the middle of the idle window.

Dial font colour (Menu 9.2.8)

You can set the colour of displayed number when press the number keys in idle state for call connection.

Power saving

Menu 9.3

This function saves battery power by keeping backlight brightness to max 40% and by turning off the keypad backlight.

Language

Menu 9.4

You can change the language for the display texts in your phone. This change will also affect the Language Input mode.

Connectivity

Menu 9.5

Bluetooth (Menu 9.5.1)

Bluetooth enables compatible mobile devices, peripherals and computers that are in close proximity to communicate directly with each other without wires. This handset supports built-in Bluetooth connectivity, which makes it possible to connect them with compatible Bluetooth headsets, computer applications and so on.

Note

- ▶ If you use LG PC Sync via Bluetooth, you can exchange data only within the phonebook.
- ▶ When you receive data from another Bluetooth device, the phone requests confirmation. After confirming the transfer, the file will be copied on to your phone.
- ▶ Depending on the file type, it will be stored in the following folders:
 - **MP3 (.mp3, mp4, aac, m4a, wma):** Music folder.
 - **Video (.3GP, MP4):** video folder.
 - **Phonebook contacts (.VCF):** Phonebook.
 - **Text (.txt):** Text folder.
 - **Other files (*.*):** File storage folder.
- ▶ The handset normally operates with WIDCOMM driver(version 1.4.3.4) or WIDCOMM driver(version 1.4.2.10). And it does not support the LG Contents Bank with Bluetooth.

Set Bluetooth

You can activate or cancel the Bluetooth function.

Paired devices/Handsfree devices

You can view all devices which your KG800 is already paired to.

If you have entered Paired devices or Handsfree devices, you will see the following options in both those menus.

- ▶ **Connect/Disconnect:** Allows you to connect to your paired Bluetooth devices.
- ▶ **Add new:** Allows you to search for new Bluetooth devices and add them to your phone's list of paired devices. When you select **Add new** your handset will start to search for Bluetooth devices within range. Once the device you wish to pair appears on the list press the right soft key [Stop].

Scroll to the desired device and press the left soft key [Pair]. You will then be asked to enter a passcode. The passcode can be any code you wish to use (the same passcode must be used by both devices) or is one that is pre-determined by the

manufacturer of the device you are trying to pair with. Please check the User Manual of the device you are initiating the pair with to see if it already has a predetermined passcode in place.

- ▶ **Assign name:** Allows you to change the name of the paired Bluetooth device and how it is displayed on the handset.
- ▶ **Set as authorised/Set as unauthorised:** Allows you to set an authorised connection between each Bluetooth device. For example if you regularly use a Bluetooth headset with your phone then setting the connection as authorised will mean the headset will automatically connect to the handset each time the headset is powered on.
- ▶ **All services:** Allows you to view all services which are supported by a Bluetooth device.
- ▶ **Delete:** Allows you to delete a paired Bluetooth device.

- ▶ **Delete all:** Allows you to delete all paired Bluetooth devices.

Settings

▶ My handset's visibility

This indicates whether or not your handset will be visible to other Bluetooth devices.

▶ My handset's name

You can set the name of your Bluetooth device. The default name is LG KG800.

Supported services

Displays a list of Bluetooth services the handset supports.

- ▶ **Headset**
- ▶ **Handsfree kit**
- ▶ **File transfer**
- ▶ **Image printing**
- ▶ **Dial-up networking**
- ▶ **Business card transfer**
- ▶ **Browsing other device**
- ▶ **Serial Port Profile**

Settings

Modem (Menu 9.5.2)

You can access the network services through the Modem. If you want to use the LG PC Sync, Contents bank or Internet Cube, you should access the menu and activate the modem and then plug in the USB cable.

Network (Menu 9.5.3)

You can select a network which will be registered either automatically or manually. Usually, the network selection is set to

Automatic.

Network selection

You can select a network type.

- ▶ **Automatic:** If you select Automatic mode, the phone will automatically search for and select a network for you. Once you have selected "Automatic", the phone will be set to "Automatic" even though the power is off and on.

- ▶ **Manual:** The phone will find the list of available networks and show you them. Then you can select the network which you want to use if this network has a roaming agreement with your home network operator. The phone let you select another network if the phone fails to access the selected network.

- ▶ **Preferred:** You can set a list of preferred networks and the phone attempts to register with first, before attempting to register to any other networks. This list is set from the phone's predefined list of known networks.

Band selection

- ▶ **EGSM/DCS:** Depending on Network situation, you can select EGSM/DCS.
- ▶ **PCS only:** Depending on Network situation, you can select PCS only.

GPRS attach (Menu 9.5.4)

You can set GPRS service depending on various situations.

Switch on

If you select this menu, the phone is automatically registered to a GPRS network when you switch the phone on. Starting a WAP or PC dial-up application created the connection between phone and network and data transfer is possible. When you end the application, GPRS connection is ended but the registration to the GPRS network remains.

When needed

If you select this menu, the GPRS connection is established when you connect a WAP service and closed when you end the WAP connection.

Calling

Menu 9.6

Call divert (Menu 9.6.1)

The Call divert service allows you to divert incoming voice calls, fax calls, and data calls to another number. For details, contact your service provider.

▶ All voice calls

Diverts voice calls unconditionally.

▶ If busy

Diverts voice calls when the phone is in use.

▶ If no reply

Diverts voice calls which you do not answer.

▶ If out of reach

Diverts voice calls when the phone is switched off or out of coverage.

▶ All data calls

Diverts to a number with a PC connection unconditionally.

Settings

▶ All fax calls

Diverts to a number with a fax connection unconditionally.

▶ Cancel all

Cancels all call divert service.

The submenus

Call divert menus have the submenus shown below.

• Activate

Activate the corresponding service.

To voice mail centre

Forwards to message centre. This function is not shown at All data calls and All fax calls menus.

To other number

Inputs the number for diverting.

To favourite number

You can check back to last five diverted numbers.

• Cancel

Deactivate the corresponding service.

• View status

View the status of the corresponding service.

Answer mode (Menu 9.6.2)

▶ Slide up

If you select this menu, you can receive an incoming call when you open the slide.

▶ Any key

If you select this menu, you can receive a call by pressing any key except  [End] key.

▶ Send key only

If you select this menu, you can receive a call by only pressing  [Send] key.

Send my number (Menu 9.6.3) (network and subscription dependent)

▶ Set by network

Configures with the default settings determined by the service provider.

▶ **On**

You can send your phone number to another party. Your phone number will be shown on the receiver's phone.

▶ **Off**

Your phone number will not be shown.

Call waiting (Menu 9.6.4) (network dependent)

▶ **Activate**

If you select Activate, you can accept a waiting (receiving) call.

▶ **Cancel**

If you select Cancel, you cannot recognize the waiting (receiving) call.

▶ **View status**

Shows the status of Call waiting.

Minute minder (Menu 9.6.5)

If you select On, you can check the call duration by a beep sound given every minute during a call.

Auto redial (Menu 9.6.6)

▶ **On**

When this function is activated, the phone will automatically try to redial in the case of failure to connect a call.

▶ **Off**

Your phone will not make any attempts to redial when the original call has not connected.

Security

Menu 9.7

PIN code request (Menu 9.7.1)

In this menu, you can set the phone to ask for the PIN code of your SIM card when the phone is switched on.

If this function is activated, you'll be requested to enter the PIN code.

1. Select PIN code request in the security settings menu, and then press  [OK].
2. Set **Enable/Disable**

Settings

3. If you want to change the setting, you need to enter PIN code when you switch on the phone.
4. If you enter wrong PIN code more than 3 times, the phone will lock out. If the PIN is blocked, you will need to key in PUK code.
5. You can enter your PUK code up to 10 times. If you put wrong PUK code more than 10 times, you can not unlock your SIM card. You will need to contact your service provider.

Handset lock (Menu 9.7.2)

You can use a security code to avoid unauthorised use of the phone. Whenever you switch on the phone, the phone will request security code if you set phone lock to **When switch on**.

If you set phone lock to **When SIM changed**, your phone will request security code only when you change your SIM card.

Call barring (Menu 9.7.3)

The Call barring service prevents your phone from making or receiving certain category of

calls. This function requires the call barring password. You can view the following submenus.

▶ All outgoing calls

The barring service for all outgoing calls.

▶ Outgoing international

The barring service for all outgoing international calls.

▶ Outgoing international when roaming

The barring service for all international outgoing calls except home network.

▶ All incoming

The barring service for all incoming calls.

▶ Incoming when roaming

The barring service for all incoming calls when roaming.

▶ Cancel all

You can cancel all barring services.

▶ Change password

You can change the password for Call Barring Service.

The submenus:

- **Activate**

Allows to request the network to set call restriction on.

- **Cancel**

Set the selected call restriction off.

- **View status**

View the status whether the calls are barred or not.

Fixed dial number (Menu 9.7.4) (SIM dependent)

You can restrict your outgoing calls to selected phone numbers. The numbers are protected by your PIN2 code. The numbers you wish to allow access to once this service has been enabled, must be added to the contacts after enabling Fixed dial number.

- ▶ **Enable**

You can restrict your outgoing calls to selected phone numbers.

- ▶ **Disable**

You can cancel fixed dialling function.

- ▶ **Number list**

You can view the number list saved as Fixed dial number.

Change codes (Menu 9.7.5)

PIN is an abbreviation of Personal Identification Number to prevent use by unauthorised person. You can change the access codes: **Security code**, **PIN code**, **PIN2 code**.

1. If you want to change the Security code/PIN1 / PIN2 code input your original code, and then press  [OK].
2. Input new Security code/PIN1 / PIN2 code and verify them.

Touchpad lock (Menu 9.7.6)

Sets whether to use the touch pad when closing a slide.

On: It is impossible to activate the touch pad with slide closed. (You can use the touch pad only when slide opens.)

Off: It is possible to activate the touch pad using the Volume key even with slide closed.

Settings

Memory status

Menu 9.8

You can check free space and memory usage of each repository, Internal memory, Multimedia memory.

Reset settings

Menu 9.9

You can initialise all factory defaults. You will need the Security code to activate this function.

- ▶ **Restore default settings:** Allows you to restore default settings.
- ▶ **Clear multimedia memory:** Allows you to format the multimedia memory and create a default directory.

There are various accessories for your mobile phone. You can select these options according to your personal communication requirements.

Travel Adapter

This charger allows you to charge the battery.



Standard Battery



Data cable/CD

You can connect your phone to PC to exchange the data between them.



Hands free ear-microphone and music player controller combo



Stereo headset

Controller: Answer & End button, music player control, volume control, Hold button and microphone.

After connecting the headset and the controller, plug the end of controller into the headset jack on the right side of the phone.

Note

- ▶ Always use genuine LG accessories.
- ▶ Failure to do so may invalidate your warranty.
- ▶ Accessories may vary in different regions; please check with our regional service company or agent for further information.

Technical Data

General

Product name: KG800

System : GSM 900 / DCS 1800 / PCS 1900

Net weight : 67.5g(Without battery)

Ambient Temperatures

Max: +55°C

Min: -10°C

Declaration of Conformity



LG Electronics

Suppliers Details

Name

LG Electronics Inc

Address

: LG Twin Tower 20, Yeouido-dong, Yeongdeungpo-gu Seoul, Korea 150-721

Product Details

Product Name

E-GSM 900 / DCS 1800 / PCS 1900 TH Band Terminal Equipment

Model Name

KG800/KG808/MG800C

Trade Name

LG

CE 0168

Applicable Standards Details

R&TTE Directive 1999/5/EC

EN 301 489-01 v1.6.1 / EN 301 489-07 v1.3.1 / EN 301 489-17 v.1.2.1
EN 300 328 V 1.6.1
EN 60950-1 : 2001
EN 50380/EN 50361 : 2001
3GPP TS 51.010-1, EN 301 511 V9.0.2

Supplementary Information

The conformity to above standards is verified by BAST.

Declaration

I hereby declare under our sole responsibility that the product mentioned above to which this declaration relates complies with the above mentioned standards and Directives

Name

Issued Date

Jin Seog, Kim / Director

27.Feb. 2006

Signature of representative

LG Electronics Inc. Amsterdam Office
Veluwezoom 15, 1327 AE Almere, The Netherlands
Tel : +31 - 36- 547 - 8940, e-mail : seoktm @ lge.com