

**LG**

Life's Good

## MANUEL D'UTILISATION

# TÉLÉVISEUR ACL DEL/ TÉLÉVISEUR ACL/ TÉLÉVISEUR À PLASMA

Veuillez lire le présent manuel attentivement avant d'utiliser l'appareil et le conserver pour pouvoir vous y reporter ultérieurement.

### MODÈLES DE TÉLÉVISEURS ACL DEL

42LV3700	42LV5500	32LW5700	47LW6500
47LV3700	47LV5500	42LW5700	55LW6500
55LV3700	55LV5500	47LW5700	65LW6500
42LV5400	42LW5600	55LW5700	47LW9800
47LV5400	47LW5600		55LW9800
55LV5400	55LW5600		55LV9500

### MODÈLES DE TÉLÉVI- SEURS ACL

42LK530  
47LK530  
55LK530  
42LK550  
47LK550

### MODÈLES DE TÉLÉVISEURS À PLASMA

50PZ750  
60PZ750  
50PZ950  
60PZ950  
50PZ950U  
60PZ950U

## LICENCES

Les licences prises en charge peuvent différer selon le modèle. Pour plus d'information sur les licences, visitez le site [www.lg.com](http://www.lg.com).



**DOLBY**  
DIGITAL PLUS

Fabriqué sous licence de Dolby Laboratories. « Dolby » et le symbole du double D sont des marques de commerce de Dolby Laboratories.



**HDMI**

HDMI, le logo HDMI et High-Definition Multimedia Interface sont des marques de commerce ou des marques déposées de HDMI Licensing LLC.



**DIVX+**  
HD

À PROPOS DES VIDÉOS DIVX : DivX® est un format vidéo numérique créé par la société DivX, Inc. Ce téléphone est un appareil homologué DivX Certified® qui prend en charge la lecture des vidéos DivX. Pour obtenir plus d'information sur ce format et pour vous procurer des outils logiciels permettant de convertir vos fichiers vidéo au format DivX, visitez le site [www.divx.com](http://www.divx.com).

À PROPOS DES VIDÉOS DIVX À LA DEMANDE : Cet appareil homologué DivX Certified® doit être enregistré pour pouvoir lire le contenu DivX VOD (vidéo à la demande). Pour obtenir votre code d'enregistrement, repérez la section DivX VOD dans le menu de configuration de l'appareil. Pour en savoir plus sur la procédure d'enregistrement, visitez le site [vod.divx.com](http://vod.divx.com).



« Homologué DivX Certified® pour la lecture de vidéos DivX® et DivX Plus™ HD (H.264/MKV) jusqu'à une résolution HD 1080p, y compris le contenu en accès limité. »

« DivX®, DivX Certified® et les logos associés sont des marques de commerce de DivX, Inc. et sont utilisés sous licence. »

« Ce produit est protégé par l'un ou plusieurs des brevets des États-Unis : 7,295,673; 7,460,668; 7,515,710; 7,519,274 »



### REMARQUE

-  : Téléviseur à plasma
-  : Téléviseur ACL à DEL, téléviseur ACL
- Les illustrations peuvent différer légèrement de la réalité.
- L'affichage à l'écran de votre téléviseur pourrait être légèrement différent de celui illustré dans le présent manuel.
- Les menus et options disponibles peuvent différer selon la source d'entrée ou le modèle de produit que vous utilisez.

# DIRECTIVES DE SÉCURITÉ IMPORTANTES

Conformez-vous toujours aux précautions suivantes pour éviter des situations dangereuses et assurer une performance optimale du produit.





**AVERTISSEMENT**

**RISQUE D'ELECTROCUTION  
NE PAS OUVRIR**



AFIN DE RÉDUIRE LE RISQUE DE CHOC ÉLECTRIQUE, NE PAS RETIRER LE COUVERCLE (OU LE PANNEAU ARRIÈRE). AUCUNE PIÈCE POUVANT ÊTRE RÉPARÉE PAR L'UTILISATEUR NE SE TROUVE À L'INTÉRIEUR. SE REPORTER AU PERSONNEL D'ENTRETIEN QUALIFIÉ.

 Le symbole de l'éclair avec une tête de flèche dans un triangle équilatéral vise à alerter l'utilisateur de la présence à l'intérieur du boîtier du produit d'une « tension dangereuse » non isolée qui peut être suffisamment importante pour causer un choc électrique.

 Le point d'exclamation dans un triangle équilatéral vise à alerter l'utilisateur de la présence de directives d'utilisation et de maintenance (entretien) importantes dans la documentation accompagnant l'appareil.

**AVERTISSEMENT/MISE EN GARDE**

- AFIN DE RÉDUIRE LE RISQUE D'INCENDIE ET DE CHOC ÉLECTRIQUE, NE PAS EXPOSER CE PRODUIT À LA PLUIE OU À L'HUMIDITÉ.

Lisez les présentes directives.

Conservez les présentes directives.

Soyez attentif à tous les avertissements.

Suivez toutes les directives.

- N'utilisez pas cet appareil près de l'eau.



- Nettoyez uniquement avec un linge sec.



- Ne bloquez pas les orifices de ventilation. Installez le produit conformément aux directives du constructeur.



- N'installez pas le produit près de sources de chaleur comme les radiateurs, les bouches de chaleur, les cuisinières, ou tout autre appareil (y compris les amplificateurs) produisant de la chaleur.



- Ne contournez pas la sécurité de la fiche polarisée ou de la prise mise à la terre. Une fiche polarisée a deux lames, l'une d'elles étant plus large que l'autre. Une fiche de mise à la terre comporte deux lames et une troisième broche de mise à la terre. La lame plus large ou la troisième broche sont fournies pour votre sécurité. Si la fiche fournie ne s'insère pas dans votre prise de courant, consultez un électricien afin de faire remplacer la prise de courant obsolète (peut varier selon le pays).



- Protégez le cordon d'alimentation de manière à ce qu'il ne soit pas piétiné ou pincé, particulièrement aux fiches, aux prises de courant et à l'endroit où il sort de l'appareil.



- N'utilisez que les accessoires recommandés par le fabricant.



- Utilisez le téléviseur uniquement avec un chariot, un support, un trépied, une fixation ou une table indiquée par le fabricant ou vendue avec l'appareil. Lorsqu'un chariot est utilisé, agissez avec prudence en déplaçant le chariot afin d'éviter toute blessure qui pourrait être causée par un basculement.



- Débranchez l'appareil pendant les orages ou lorsqu'il n'est pas utilisé pendant une longue période de temps.

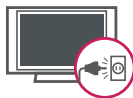

- Laissez le personnel qualifié se charger de toutes les activités d'entretien. Faites appel à un fournisseur de services d'entretien lorsque le produit a été endommagé d'une quelconque façon, notamment si la fiche ou le cordon d'alimentation est endommagé, si un liquide a été déversé sur le produit, si des objets sont tombés dans le produit, si le produit a été exposé à la pluie ou à l'humidité, s'il ne fonctionne pas correctement ou s'il a été échappé.



- Touchez jamais l'appareil ou l'antenne pendant un orage.
- Lors du montage du téléviseur au mur, assurez-vous de ne pas le suspendre par les câbles de signal ou d'alimentation se trouvant à l'arrière du téléviseur.

- Assurez-vous que le téléviseur ne subit pas de choc, qu'aucun objet ne tombe dans celui-ci et que rien n'est échappé sur l'écran.
- AVERTISSEMENT** relatif au cordon d'alimentation (peut varier selon le pays) : Il est recommandé de brancher l'appareil sur un circuit spécialisé, c'est-à-dire sur un circuit qui alimente uniquement l'appareil et qui ne comporte pas d'autres prises d'alimentation ni de circuits de dérivation. Consultez la page des caractéristiques du présent manuel d'utilisation, pour vous en assurer. Ne branchez pas un trop grand nombre d'appareils dans une même prise d'alimentation c.a., car cela pourrait causer un incendie ou un choc électrique. Ne surchargez pas les prises de courant murales. Les prises de courant murales surchargées, mal fixées ou endommagées, les rallonges, les cordons d'alimentation effilochés et les revêtements isolants de fil endommagés ou fissurés sont dangereux. Ils peuvent tous provoquer un choc électrique ou un incendie. Examinez périodiquement le cordon de votre appareil, et si son apparence indique des dommages ou une détérioration, débranchez le cordon, cessez d'utiliser l'appareil et assurez-vous qu'un fournisseur de services d'entretien autorisé remplace le cordon par la pièce de rechange exactement prévue à cet effet. Protégez le cordon d'alimentation contre les dommages physiques ou mécaniques. Veillez notamment à ce qu'il ne soit pas tordu, déformé, pincé, coincé dans une porte ou piétiné. Soyez particulièrement attentif aux fiches, aux prises de courant murales et à l'endroit où le cordon sort de l'appareil. Ne déplacez pas le téléviseur avec le cordon d'alimentation branché. N'utilisez pas un cordon d'alimentation endommagé ou desserré. Assurez-vous de bien saisir la fiche lorsque vous débranchez le cordon d'alimentation. Ne tirez pas sur le cordon d'alimentation pour débrancher le téléviseur.



- Avertissement** - Afin de réduire le risque d'incendie ou d'un choc électrique, n'exposez pas ce produit à la pluie, à l'humidité ou à d'autres liquides. Ne touchez pas le téléviseur si vos mains sont mouillées. N'installez pas le téléviseur près de produits inflammables comme de l'essence ou des chandelles, et n'exposez pas le téléviseur directement à l'air climatisé.



- N'exposez pas l'appareil à des écoulements ou à des éclaboussures, et ne placez pas d'objets contenant du liquide, comme des vases ou des tasses, sur l'appareil ou au-dessus de l'appareil (par exemple, sur des tablettes situées au-dessus de l'appareil).



#### • Mise à la terre

Assurez-vous de brancher le fil de mise à la terre afin de prévenir tout risque de choc électrique (ainsi, un téléviseur doté d'une fiche c.a. à trois broches avec mise à la terre doit être branché dans une prise c.a. avec mise à la terre). Si la mise à la terre n'est pas possible, un électricien qualifié doit installer un disjoncteur distinct. Ne tentez pas de mettre l'appareil à la terre en le raccordant à des câbles téléphoniques, à un paratonnerre ou à des canalisations de gaz.

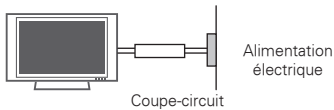

#### • DÉBRANCHEMENT D'UN APPAREIL DE L'ALIMENTATION PRINCIPALE

La prise d'alimentation doit demeurer facilement accessible, afin qu'on puisse débrancher l'appareil lorsque nécessaire.

- Tant que ce produit est branché dans la prise murale c.a., il n'est pas déconnecté de la source d'alimentation c.a. même s'il est éteint.
- Ne tentez pas de modifier ce produit d'aucune manière sans avoir obtenu au préalable l'autorisation écrite de LG Electronics. Une modification non autorisée pourrait annuler l'autorisation d'utiliser ce produit.

#### • ANTENNES Mise à la terre d'une antenne extérieure

(peut varier selon le pays) :  
Si une antenne extérieure est installée, suivez les précautions ci-dessous. Un système d'antenne extérieure ne devrait pas se trouver à proximité de lignes électriques aériennes ou d'autres circuits électriques d'éclairage ou d'alimentation, ni à un endroit où il peut entrer en contact avec de telles lignes électriques ou de tels circuits, car cela pourrait entraîner des blessures graves, voire la mort. Assurez-vous que le système d'antenne est mis à la terre, pour qu'il dispose d'une certaine protection contre les surtensions et les accumulations d'électricité statique. La section 810 du code national

de l'électricité (NEC) des États-Unis fournit de l'information sur la procédure adéquate de mise à la terre du mât et de la structure d'appui, la mise à la terre du câble d'entrée à l'élément de sortie d'antenne, le calibre des fils de terre, la position de l'élément de sortie d'antenne, le branchement des électrodes de terre, ainsi que les exigences relatives aux électrodes de terre.

#### Mise à la terre de l'antenne selon le code national de l'électricité, ANSI/NFPA 70

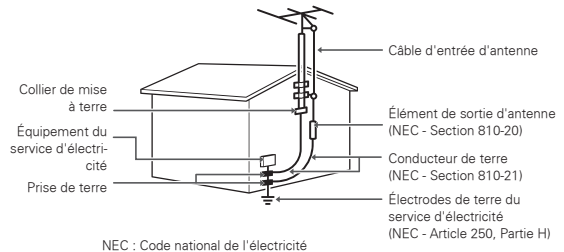

NEC : Code national de l'électricité

#### • Nettoyage

Lors du nettoyage, débranchez le cordon d'alimentation et essuyez le téléviseur avec un linge doux pour éviter de le rayer. Ne vaporisez pas d'eau ou d'autres liquides directement sur le téléviseur, car cela pourrait causer un choc électrique. Ne nettoyez pas avec des produits chimiques comme l'alcool, les solvants et le benzène.

#### • Déplacement

Assurez-vous que le téléviseur est éteint et débranché et que tous les câbles ont été retirés. Deux personnes ou plus peuvent être requises pour porter les téléviseurs d'une certaine taille. N'appliquez aucune pression (provenant de vous-même ou d'un élément extérieur) sur le panneau avant du téléviseur.

#### • Ventilation

Installez votre téléviseur à un endroit où la ventilation est suffisante. Ne l'installez pas dans un espace confiné comme une bibliothèque. Ne couvrez pas ce produit d'un drap ou d'autres matériaux lorsqu'il est branché. Ne l'installez pas dans un endroit excessivement poussiéreux.

- Si vous sentez une odeur de fumée ou d'autres odeurs provenant du téléviseur, débranchez le cordon d'alimentation et contactez un centre de service autorisé.
- N'appuyez pas fortement sur l'écran avec la main ou un objet pointu, comme un ongle, un crayon ou un stylo, et évitez d'égratigner l'écran.
- N'exposez pas le produit à la lumière solaire directe.



- **Défaut de point**

Un écran plasma ou ACL est un produit de haute technologie présentant une résolution de deux à six millions de pixels. Dans de rares cas, on pourrait voir de petits points sur l'écran lors du visionnement. Ces points sont des pixels désactivés ne nuisant pas à la performance ni à la fiabilité du téléviseur.

- **Son produit**

« Craquement » : un craquement survenant pendant le visionnement ou lors de l'arrêt du téléviseur est produit par une contraction thermique plastique causée par la chaleur ou l'humidité. Ce bruit est courant dans les produits où une déformation thermique est requise.

Bourdonnement de circuit ou de panneau électrique : un bruit très faible est produit par un circuit commutateur haute vitesse qui fournit une grande quantité de courant pour faire fonctionner un produit. Il varie selon le produit.

Ce son ne nuit aucunement à la performance ou à la fiabilité du produit.

- Prenez soin de ne pas toucher aux ouvertures de ventilation. Lorsque le téléviseur fonctionne pendant de longues périodes, les ouvertures de ventilation peuvent devenir chaudes. Cela ne nuit aucunement à la performance du produit et ne l'endommage pas.

- **Visionnement d'images 3D (pour téléviseur 3D)**

- Le fait de regarder des images 3D pendant une durée prolongée ou en étant trop près de l'écran peut endommager la vue.
- Regarder la télévision ou jouer à des jeux vidéo qui contiennent des images 3D en portant les lunettes 3D pendant une durée prolongée peut causer des vertiges, des maux de tête ou de la fatigue, pour vous et pour vos yeux. Si vous ressentez des maux de tête, de la fatigue ou des vertiges, faites une pause.
- Le visionnement de contenu 3D est déconseillé pour les femmes enceintes, les personnes âgées et les personnes souffrant de problèmes cardiaques ou de vertiges fréquents.
- Certaines images 3D peuvent vous donner envie de vous pencher ou d'éviter l'image à l'écran. Il est donc déconseillé de regarder des images 3D près d'objets qui sont fragiles ou que vous pourriez facilement faire tomber.
- Ne laissez pas d'enfants de moins de cinq

ans regarder du contenu 3D. Cela pourrait nuire au bon développement de leurs facultés visuelles.

- Avertissement sur les malaises dus à la photosensibilisation : Certaines personnes peuvent être sujettes à des malaises ou à des crises d'épilepsie lorsqu'elles sont exposées à certains stimuli, notamment aux lumières ou images scintillantes de la télévision ou de jeux vidéo. Si vous ou un membre de votre famille souffrez d'épilepsie ou de malaises similaires, veuillez consulter votre médecin avant de regarder la télévision 3D.

Certains symptômes peuvent également apparaître de façon inattendue dans certaines situations. Si vous ressentez l'un des symptômes suivants, arrêtez immédiatement le visionnement et consultez un médecin : vertiges ou faiblesse, troubles de la vue, gêne au niveau des yeux ou du visage, comme des contractions oculaires ou musculaires, agissements inconscients, convulsions, perte de conscience, confusion ou désorientation, crampes ou nausée. Les parents devraient surveiller leurs enfants, y compris les adolescents, car ils peuvent être plus sensibles aux effets du visionnement de contenu 3D.

Vous pouvez réduire les risques de malaises liés à la photosensibilisation en respectant les précautions suivantes :

- Faites fréquemment des pauses.
- Si vous n'avez pas les mêmes facultés visuelles dans les deux yeux, veillez à prendre les mesures correctives nécessaires avant le visionnement.
- Assurez-vous que vos yeux sont au même niveau que l'écran 3D et évitez de vous asseoir trop près de votre téléviseur.
- Ne regardez pas d'images 3D lorsque vous êtes fatigué ou malade et évitez les périodes de visionnement prolongées.
- Ne vous servez pas des lunettes 3D pour une activité autre que le visionnement de la télévision 3D.
- Certaines personnes peuvent se sentir désorientées à la suite du visionnement de contenu 3D. C'est pourquoi il est conseillé d'attendre quelques secondes pour reprendre conscience de l'environnement avant de bouger.



Si le téléviseur est froid au toucher, il peut y avoir un léger « sautellement » quand on l'allume. Cela est normal; le téléviseur n'est pas défectueux. Pendant quelques minutes, des défauts de point peuvent être visibles à l'écran, apparaissant comme de petites taches rouges, vertes ou bleues. Toutefois, ils ne produisent aucun effet indésirable sur la performance du téléviseur. Évitez de toucher l'écran ACL ou de mettre vos doigts dessus pendant une longue période de temps. Cela pourrait produire un effet de distorsion à l'écran.

#### MISE AU REBUT

(concernant uniquement les lampes au mercure utilisées dans les téléviseurs ACL)

La lampe fluorescente utilisée dans ce produit contient une petite quantité de mercure. Ne jetez pas ce produit avec les ordures ménagères générales. La mise au rebut de ce produit doit être effectuée en respectant les règlements de vos autorités locales.

#### Pour les États-Unis

##### REMARQUE À L'INTENTION DES INSTALLATEURS DE CÂBLODISTRIBUTION

Ce rappel vise à attirer l'attention de l'installateur de câblodistribution sur l'article 820-40 du code national de l'électricité des États-Unis. Ce code fournit des directives quant à la procédure adéquate de mise à la terre et, plus particulièrement, précise que la mise à la terre du câble doit être reliée au système de mise à la terre de l'édifice, le plus près possible du point d'entrée du câble.

# TABLE DES MATIÈRES

## 2 LICENCES

## 3 DIRECTIVES DE SÉCURITÉ IMPORTANTES

## 8 TABLE DES MATIÈRES

## 10 ASSEMBLAGE ET PRÉPARATION

- 10 Déballage
- 13 Articles supplémentaires en option
- 14 Pièces et touches
- 22 Soulèvement et déplacement du téléviseur
- 22 Installation du téléviseur
  - 22 - Fixation du support
  - 28 - Montage sur une table
  - 30 - Montage au mur
  - 31 - Gestion des câbles

## 32 TÉLÉCOMMANDE

- 36 Fonctions de la télécommande motion magique
  - 37 - Enregistrement de la télécommande motion magique
  - 37 - Comment utiliser la télécommande motion magique
  - 37 - Précautions relatives à l'utilisation de la télécommande motion magique

## 38 VISIONNEMENT DE LA TÉLÉVISION

- 38 Raccordement à une antenne ou au câble
  - 38 - Raccordement à une antenne ou au câble de base
  - 38 - Raccordement d'un câblesélecteur

- 39 Allumer le téléviseur pour la première fois
- 40 Visionnement de la télévision
- 41 Accès au menu Accueil
- 42 Gestion des chaînes
  - 42 - Réglage des chaînes
  - 43 - Utilisation des chaînes favorites
  - 44 - Vérification des informations sur le programme en cours
- 45 Utilisation des options additionnelles
  - 45 - Ajustement de l'allongement
  - 46 - Changement de mode AV
  - 46 - Utilisation de la liste d'entrées
- 47 Utilisation des raccourcis

## 48 DIVERTISSEMENT

- 48 Connexion réseau
  - 48 - Connexion à un réseau filaire
  - 49 - Connexion à un réseau sans fil
  - 50 - Lorsqu'un code de sécurité est déjà établi
    - 53 - État du réseau
- 54 Fonction de compte de contenu en Premium
  - 54 - Avertissement
- 56 Fonction LG Apps
  - 56 - S'inscrire à l'option LG Apps
  - 57 - Ouvrez une session dans votre compte LG Apps
  - 58 - Utilisation de l'option LG Apps
  - 59 - Utilisation de l'option Mes applications
- 60 Recherche
- 61 Fonction du navigateur Internet
  - 61 - Utilisation du navigateur Internet
  - 62 - Navigation sur les sites Web préférés
  - 62 - Navigation sur des sites Web en entrant directement l'adresse
  - 63 - Affichage de la liste des sites Web visités
- 64 Fonction Smart Share
  - 64 - Connexion de dispositifs de stockage USB

- 65 - Connexion d'un lecteur multimédia numérique certifié DLNA (Digital Living Network Alliance)
- 68 - Connexion d'une passerelle multimédia certifiée DLNA (Digital Living Network Alliance)
- 69 - Navigation dans les fichiers
- 70 - Visionnement de vidéos
- 73 - Code d'enregistrement DivX
- 74 - Affichage des photos
- 76 - Écouter de la musique
- 78 Fonction Lien vers le contenu multimédia
- 78 - Connexion au lien vers le contenu multimédia
- 79 - Utilisation du lien vers le contenu multimédia
- 79 - Visualisation de films
- 80 - Utilisation de la section Musique
- 80 - Utilisation de la section des programmes télévisés
- 81 - Installation de plugiciels

## 82 IMAGES 3D (POUR TÉLÉVISEURS 3D)

- 82 Technologie 3D
- 82 - Lors du visionnement d'images 3D,
- 83 - Lors du port de lunettes 3D
- 83 - Distance de visionnement des images 3D 
- 84 Visionnement d'images 3D
- 84 - Réglage des images 3D

## 86 PERSONNALISATION DES RÉGLAGES DU TÉLÉVISEUR

- 86 Le menu CONFIGURATION
- 87 Personnalisation des réglages
- 87 - Réglages CANAL
- 88 - Réglages IMAGE
- 93 - Réglages AUDIO
- 95 - Réglages HEURE
- 96 - Réglages VERROUILLER
- 98 - Réglages OPTION
- 101 - Réglages RÉSEAU
- 102 - Réglages ASSISTANCE

## 103 ÉTABLISSEMENT DES CONNEXIONS

- 104 Aperçu des connexions
- 105 Connexion à un récepteur HD, à un lecteur DVD ou à un magnétoscope
- 105 - Connexion HDMI
- 106 - Connexion DVI à HDMI
- 107 - Connexion composante
- 108 - Connexion composite
- 110 Connexion à un PC
- 110 - Connexion HDMI
- 111 - Connexion DVI à HDMI
- 112 - Connexion RGB
- 113 Connexion d'un système audio
- 113 - Connexion audio optique numérique
- 115 Connexion USB
- 115 Connexion d'un casque d'écoute 
- 116 Connexion de la boîte multimédia sans fil
- 117 Connexion SIMPLINK
- 117 - Activation et utilisation des menus SIMPLINK

## 118 ENTRETIEN

- 118 Mise à jour du micrologiciel du téléviseur
- 119 Nettoyage du téléviseur
- 119 - Écran et cadre
- 119 - Meuble et support
- 119 - Cordon d'alimentation
- 119 Prévention des « images fantômes » ou rémanentes sur l'écran de votre téléviseur

## 120 DÉPANNAGE

## 122 CARACTÉRISTIQUES

## 130 CODES IR

## 132 CONFIGURATION DE L'APPAREIL DE COMMANDE EXTERNE

# ASSEMBLAGE ET PRÉPARATION

## Déballage

Vérifiez que les articles suivants se trouvent bien dans votre boîte. S'il manque des accessoires, communiquez avec le détaillant local chez qui vous avez acheté le produit. Les illustrations du présent manuel peuvent différer du produit et de l'article réels.



### MISE EN GARDE

- Afin de garantir la sécurité et la durée de vie de l'appareil, n'utilisez pas d'articles non approuvés.
- Tout dommage ou blessure causé par l'utilisation d'un article non approuvé n'est pas couvert par la garantie.
- Sur certains modèles, la fine pellicule apposée sur l'écran fait partie du téléviseur et il ne faut pas la retirer.



### REMARQUE

- Les articles fournis avec votre produit peuvent varier selon le modèle.
- Les caractéristiques du produit ou le contenu du présent manuel peuvent être modifiés sans préavis, en raison d'une mise à niveau des fonctions du produit.
- De nouvelles fonctionnalités pourraient être ajoutées à ce téléviseur dans le futur.

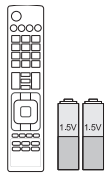

Télécommande et piles (AAA)

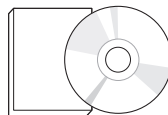

Manuel d'utilisation, Manuel sur CD



Programme Nero MediaHome 4 Essentials sur CD



Chiffon à lustrer<sup>1</sup> (selon le modèle)



Tissus de nettoyage (mitaine)<sup>2</sup> (selon le modèle)

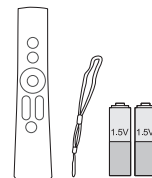

Télécommande Magic à détection de mouvement<sup>3</sup>, dragonne, piles (AA) (Sauf séries LV3700, LV5400, LW5700, LK530 et LK550)

- 1 Essayez délicatement les taches sur le meuble à l'aide du chiffon à lustrer.
- 2 Essayez les taches sur la surface extérieure uniquement à l'aide du tissu de nettoyage.

N'essayez pas vigoureusement pour éliminer les taches.

Une pression excessive peut causer des égratignures ou une décoloration.

Pour nettoyer le cadre avant, veuillez essuyer lentement dans une seule direction après avoir vaporisé de l'eau une ou deux fois sur un tissu de nettoyage. Veuillez retirer l'excès d'humidité après le nettoyage. Une humidité excessive peut causer des taches d'eau sur le cadre.

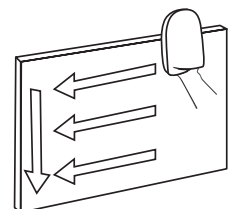

- 3 Vendu séparément pour les séries LV3700, LV5400, LW5700, LK530 et LK550.

Série PZ750, PZ950 et PZ950U



M4 x 26 M5 x 14.5

Vis pour l'assemblage  
(50PZ750/950/950U)



M4 x 28 M5 x 14.5

Vis pour l'assemblage  
(60PZ750/950/950U)

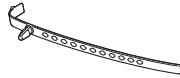

Serre-câbles

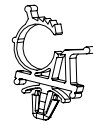

Range-cordon  
d'alimentation

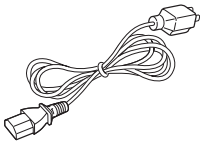

Cordon d'alimentation



Adaptateur réseau LAN  
sans fil à large bande/DLNA  
(AN-WF100)  
(séries PZ950, PZ950U)

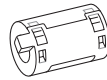

Tore de ferrite  
(selon le modèle)

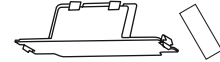

Couvercle de protection  
et bande adhésive

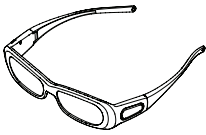

Lunettes 3D<sup>1</sup> (AG-S250)  
(selon le modèle)

Séries LV3700, LV5400, LV5500, LV9500, LW5600, LW5700, LW6500 et LW9800



M4 x 12

Vis pour l'assemblage  
(séries LV3700, LV5400,  
LV5500, LW5600, LW5700  
et 47/55LW6500)



M4 x 16

Vis pour l'assemblage  
(65LW6500)



M4 x 16

Vis pour l'assemblage  
(séries LV9500,  
LW9800)



Vis de fixation  
(32LW5700)

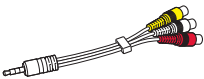

Câble composite avec  
connecteurs mâle/femelle

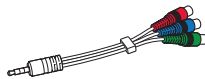

Câble composite avec  
connecteurs mâle/femelle

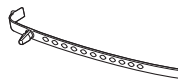

Serre-câbles  
(selon le modèle)



Adaptateur réseau LAN  
sans fil à large bande/  
DLNA  
(AN-WF100)  
(Sauf séries LV9500/  
LW9800, 32LW5700)



Lunettes FPR 3D<sup>1</sup>  
(séries LW5600, LW5700, LW6500 et LW9800)

<sup>1</sup> Le nombre de lunettes 3D peut varier selon le modèle ou le pays.

Séries LK530 et LK550



Vis pour l'assemblage



Couvercle de protection

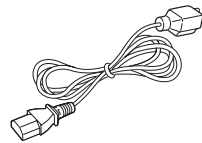

Cordon d'alimentation



Vis de fixation  
(42LK530 et 42LK550)

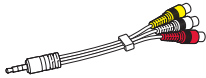

Câble composite avec connecteurs mâle/femelle

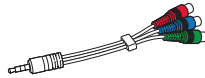

Câble composite avec connecteurs mâle/femelle

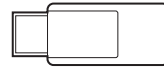

Adaptateur réseau LAN sans fil à large bande/DLNA (AN-WF100)

**REMARQUE**

- Comment utiliser le tore de ferrite

1 Utilisez le tore de ferrite pour réduire l'interférence électromagnétique dans le câble LAN. Enroulez le câble LAN une seule fois autour du tore de ferrite. Placez le tore de ferrite près du téléviseur.

[vers un périphérique externe]

[vers le téléviseur]

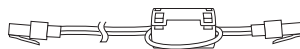

[Illustration 1]



[Vue en coupe d'un tore de ferrite]

2 Utilisez le tore de ferrite pour réduire l'interférence électromagnétique dans le câble LAN. Enroulez le câble LAN une seule fois autour du tore de ferrite. Placez le tore de ferrite près du téléviseur.

[vers un périphérique externe]

[vers le téléviseur]



[Illustration 2]



Gris

[Vue en coupe d'un tore de ferrite]

3 Utilisez le tore de ferrite pour réduire l'interférence électromagnétique dans le câble audio de l'ordinateur. Enroulez le câble audio du PC trois fois autour du tore de ferrite. Placez le tore de ferrite près de l'extrémité du câble branchée au téléviseur.

[vers un périphérique externe]

[vers le téléviseur]



[Illustration 3]



[Vue en coupe d'un tore de ferrite]

4 Utilisez le tore de ferrite pour réduire l'interférence électromagnétique dans le câble d'alimentation. Enroulez le câble d'alimentation une seule fois autour du tore de ferrite. Placez le tore de ferrite près de l'extrémité du câble branchée au téléviseur et de l'extrémité du câble branchée à la prise murale.

[vers une prise murale]

[vers le téléviseur]

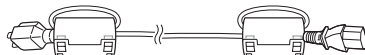

[Illustration 4]



[Vue en coupe d'un tore de ferrite]

- Si votre appareil est équipé d'un tore de ferrite, suivez l'illustration 1.
- Si votre appareil est équipé de deux tores de ferrite, suivez les illustrations 1 et 3.
- Si votre appareil est équipé de trois tores de ferrite, suivez les illustrations 1 et 4.
- Si votre appareil est équipé de six tores de ferrite, suivez les illustrations 2, 3 et 4. (Consultez la vue en coupe du tore de ferrite et son emplacement.)

Ⓛcd Pour que la connexion soit optimale, les connecteurs des câbles HDMI et des dispositifs USB devraient avoir un rebord de moins de 10 mm (0,39 po) d'épaisseur et de moins de 18 mm (0,7 po) de largeur.

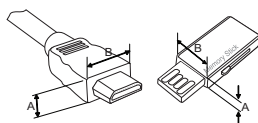

\* A ≡ 10 mm (0,39 po)

\* B ≡ 18 mm (0,7 po)

## Articles supplémentaires en option

Des articles supplémentaires en option peuvent être remplacés ou modifiés à des fins d'amélioration de la qualité, sans préavis.

Communiquez avec votre détaillant pour acheter ces articles.

Cet appareil ne fonctionne qu'avec les téléviseurs LG à cristaux liquides à DEL ACL, ACL ou à plasma.



Centre multimédia sans fil<sup>1</sup>  
(AN-WL100W)

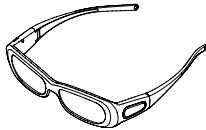

Lunettes 3D<sup>2</sup>  
(AG-S230, AG-S250, AG-S270)

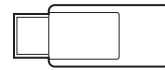

Adaptateur réseau LAN sans fil à  
large bande/DLNA<sup>3</sup>  
(AN-WF100)



Télécommande Magic à détection  
de mouvement  
(AN-MR200)

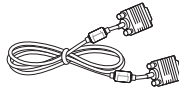

Câble de signal D-sub à 15  
broches<sup>4</sup>



Lunettes FPR 3D<sup>5</sup>  
(AG-F2\*\*)

- 1 Supports pour séries LV3700, LV5400, LV5500, LV9500, LW5600, LW5700, LW6500, LW9800, PZ750, PZ950 et PZ950U
- 2 Supports pour séries PZ750, PZ950 et PZ950U
- 3 Inutile pour la série LV9500, LW9800
- 4 Lors de l'utilisation de la connexion PC VGA (câble de signal D-sub à 15 broches), utilisez le câble d'interface de signal blindé avec un tore de ferrite pour vous assurer que le produit demeure conforme aux normes.
- 5 Supports pour séries LW5600, LW5700, LW6500, LW9800  
Le nom ou la conception du modèle peut changer en raison de la mise à niveau des fonctions du produit et de la situation ou des normes du fabricant.

## Pièces et touches

Série PZ750, PZ950 et PZ950U

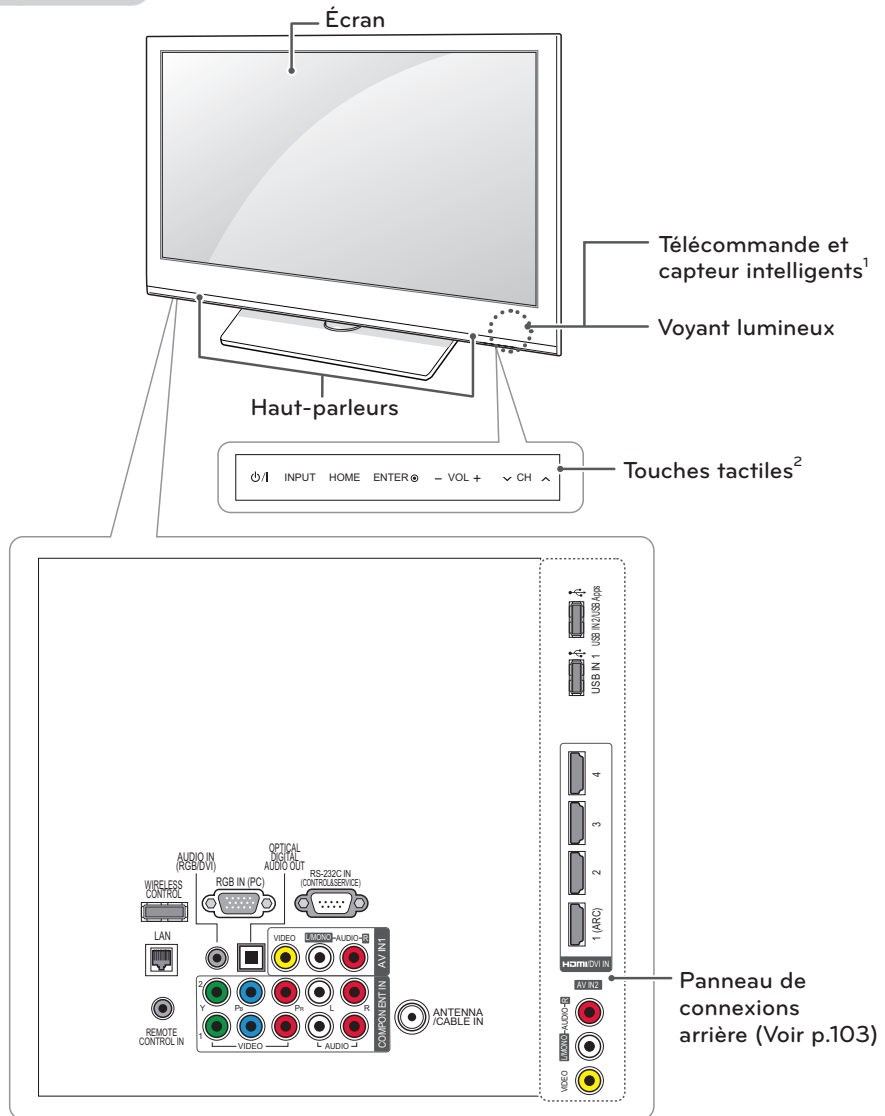

Touches tactiles <sup>2</sup>	Description
⏻ / I	Allume ou éteint l'appareil.
INPUT	Change de source d'entrée.
HOME	Permet d'accéder au menu Accueil ou d'enregistrer votre sélection et de quitter les menus.
ENTER ●	Accepte l'option de menu sélectionnée ou confirme une entrée.
- VOL +	Règle le volume.
∨ CH ^	Parcourt les chaînes enregistrées.

1 Les capteurs intelligents ajustent la qualité et la brillance de l'image en fonction de l'environnement immédiat.

2 Toutes les touches sont tactiles et peuvent être activées en les effleurant simplement avec le doigt.

Séries LV5400, LV5500 et LW6500

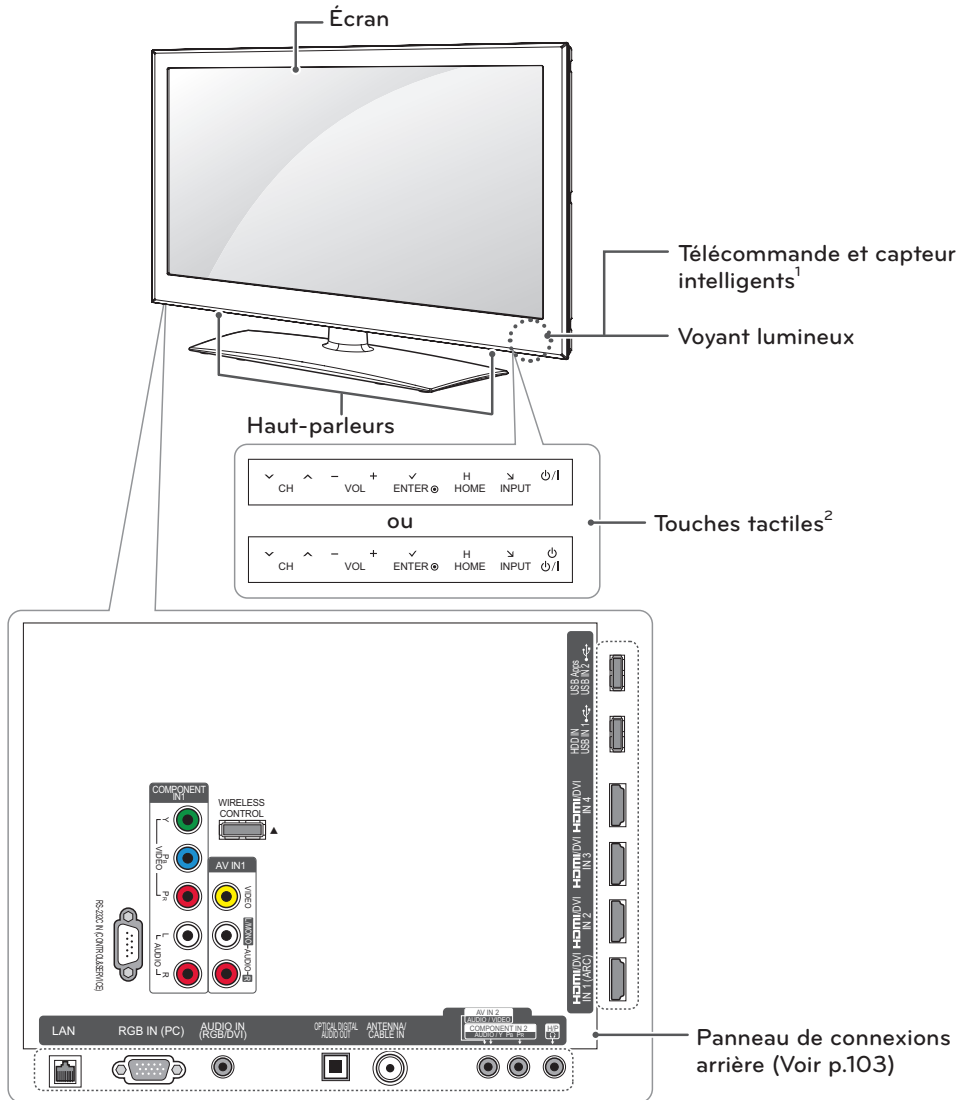

Touches tactiles <sup>2</sup>	Description
⏻/I	Allume ou éteint l'appareil.
INPUT	Change de source d'entrée.
HOME	Permet d'accéder au menu Accueil ou d'enregistrer votre sélection et de quitter les menus.
ENTER ●	Accepte l'option de menu sélectionnée ou confirme une entrée.
- VOL +	Règle le volume.
√ CH ^	Parcourt les chaînes enregistrées.

- 1 Les capteurs intelligents ajustent la qualité et la brillance de l'image en fonction de l'environnement immédiat.
- 2 Toutes les touches sont tactiles et peuvent être activées en les effleurant simplement avec le doigt.

**REMARQUE**

- Vous pouvez activer ou désactiver la fonction Voyant lumineux en sélectionnant **OPTION** dans le menu Accueil – CONFIG (CONFIGURATION).

Séries LW5700

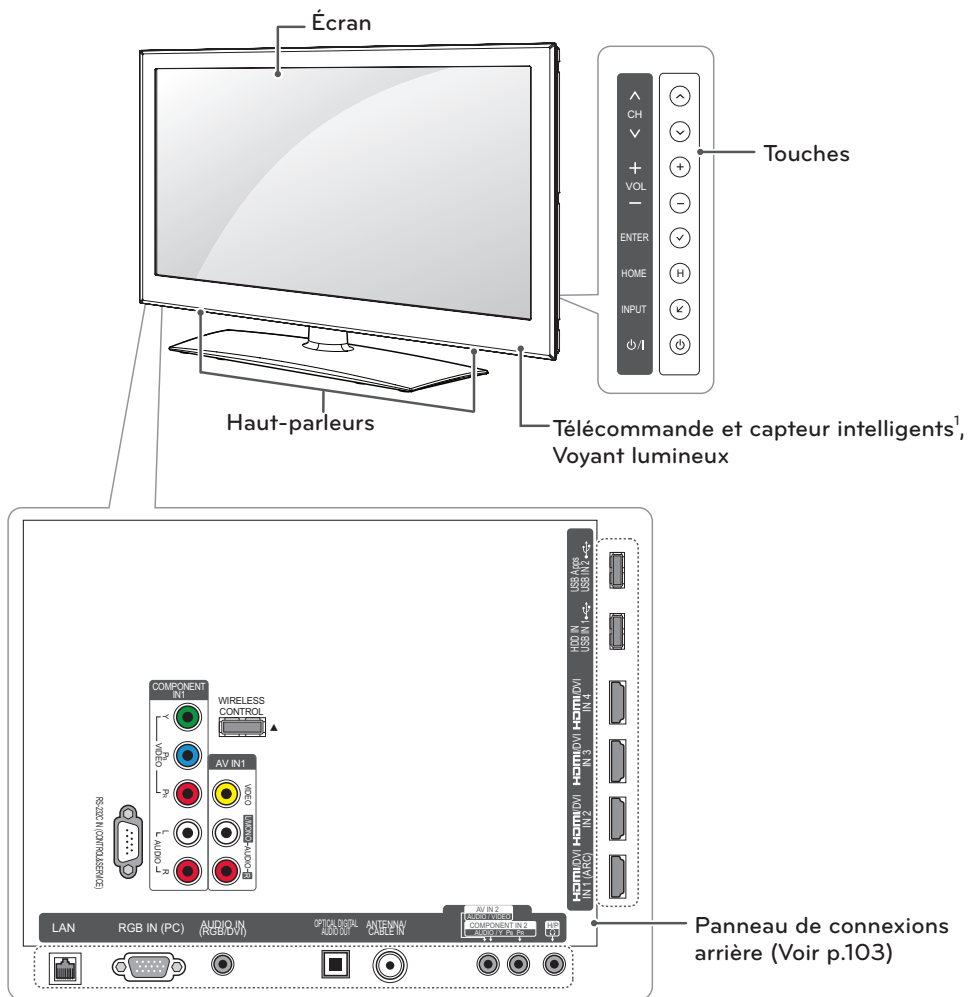

FRANÇAIS

Touche	Description
⏻ / I	Allume ou éteint l'appareil.
INPUT	Change de source d'entrée.
HOME	Permet d'accéder au menu Accueil ou d'enregistrer votre sélection et de quitter les menus.
ENTER ●	Accepte l'option de menu sélectionnée ou confirme une entrée.
- VOL +	Règle le volume.
v CH ^	Parcourt les chaînes enregistrées.

1 Les capteurs intelligents ajustent la qualité et la brillance de l'image en fonction de l'environnement immédiat.



**REMARQUE**

- Vous pouvez activer ou désactiver la fonction Voyant lumineux en sélectionnant **OPTION** dans le menu Accueil – CONFIG (CONFIGURATION).

Séries LW5600

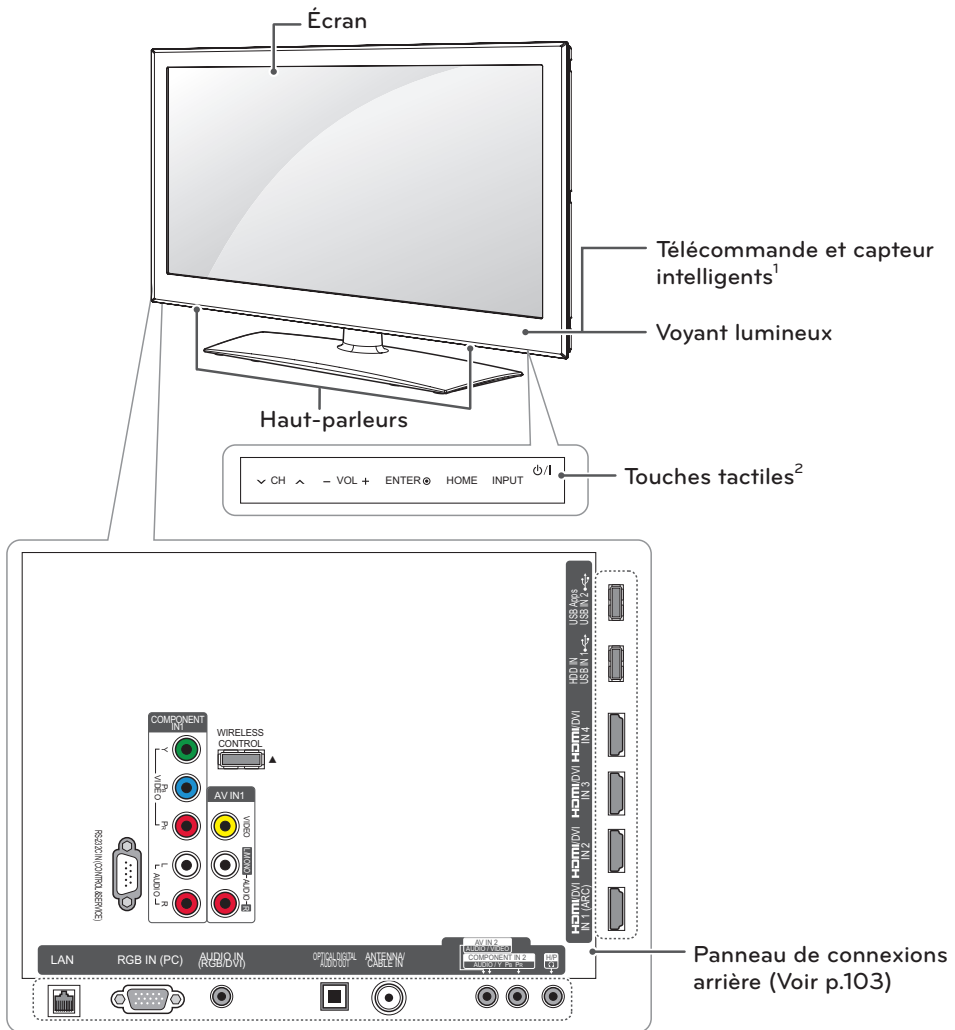

FRANÇAIS

Touches tactiles <sup>2</sup>	Description
⏻/I	Allume ou éteint l'appareil.
INPUT	Change de source d'entrée.
HOME	Permet d'accéder au menu Accueil ou d'enregistrer votre sélection et de quitter les menus.
ENTER ●	Accepte l'option de menu sélectionnée ou confirme une entrée.
- VOL +	Règle le volume.
v CH ^	Parcourt les chaînes enregistrées.

- 1 Les capteurs intelligents ajustent la qualité et la brillance de l'image en fonction de l'environnement immédiat.
- 2 Toutes les touches sont tactiles et peuvent être activées en les effleurant simplement avec le doigt.

**REMARQUE**

- Vous pouvez activer ou désactiver la fonction Voyant lumineux en sélectionnant **OPTION** dans le menu Accueil – CONFIG (CONFIGURATION).



## Série LV3700

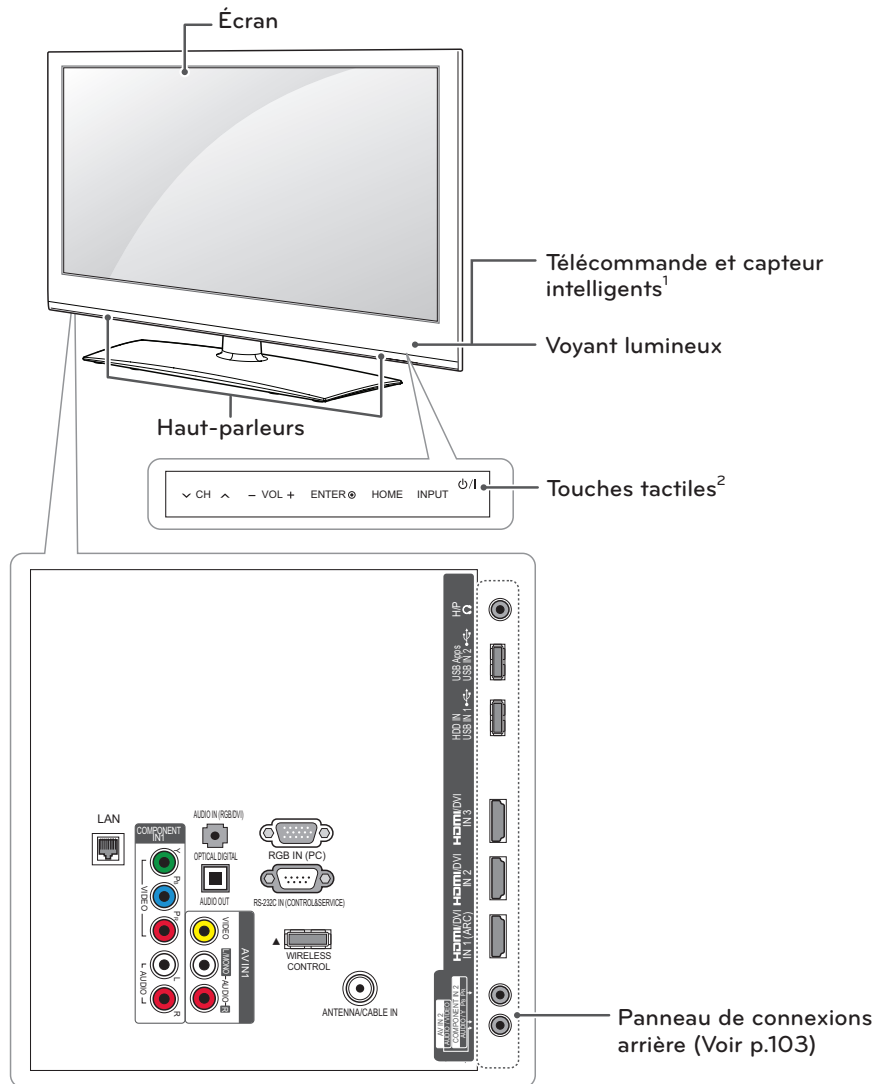

Touches tactiles <sup>2</sup>	Description
⏻/⏻	Allume ou éteint l'appareil.
INPUT	Change de source d'entrée.
HOME	Permet d'accéder au menu Accueil ou d'enregistrer votre sélection et de quitter les menus.
ENTER ●	Accepte l'option de menu sélectionnée ou confirme une entrée.
- VOL +	Règle le volume.
v CH ^	Parcourt les chaînes enregistrées.

- 1 Les capteurs intelligents ajustent la qualité et la brillance de l'image en fonction de l'environnement immédiat.
- 2 Toutes les touches sont tactiles et peuvent être activées en les effleurant simplement avec le doigt.

**REMARQUE**

- Vous pouvez activer ou désactiver la fonction Voyant lumineux en sélectionnant **OPTION** dans le menu Accueil – CONFIG (CONFIGURATION).

## Série LK550

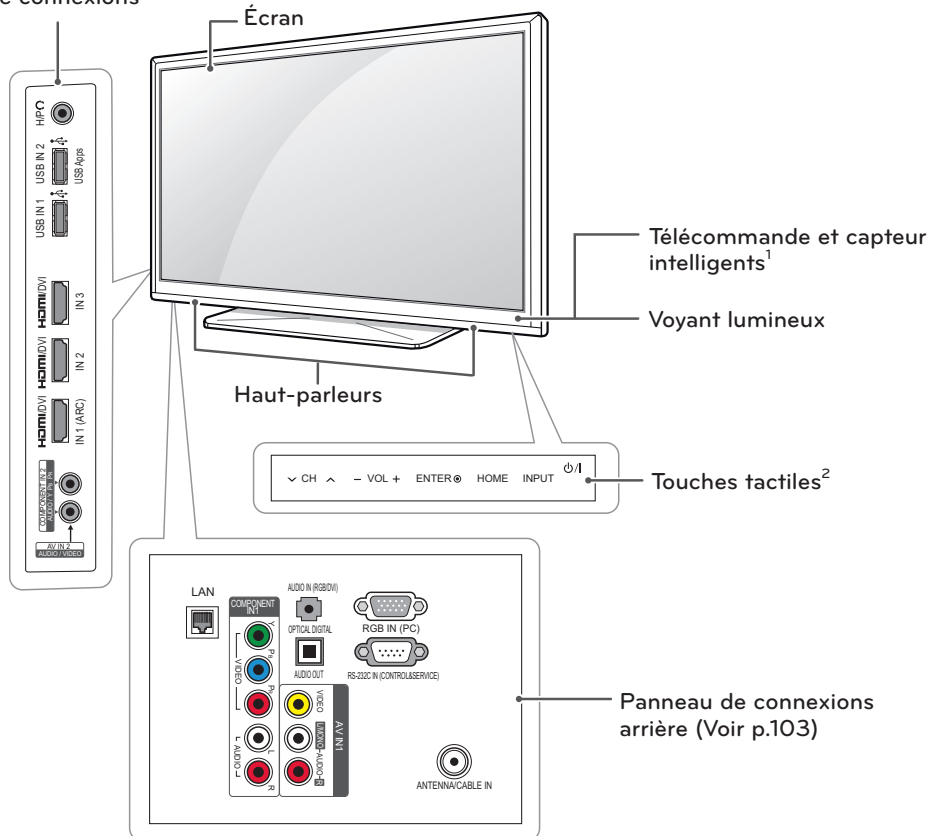
Panneau de connexions  
latéral

FRANÇAIS

Touches tactiles <sup>2</sup>	Description
∅/I	Allume ou éteint l'appareil.
INPUT	Change de source d'entrée.
HOME	Permet d'accéder au menu Accueil ou d'enregistrer votre sélection et de quitter les menus.
ENTER	Accepte l'option de menu sélectionnée ou confirme une entrée.
- VOL +	Règle le volume.
∨ CH ^	Parcourt les chaînes enregistrées.

- 1 Les capteurs intelligents ajustent la qualité et la brillance de l'image en fonction de l'environnement immédiat.
- 2 Toutes les touches sont tactiles et peuvent être activées en les effleurant simplement avec le doigt.

**!** REMARQUE

- Vous pouvez activer ou désactiver la fonction Voyant lumineux en sélectionnant **OPTION** dans le menu Accueil – CONFIG (CONFIGURATION).

## Série LK530

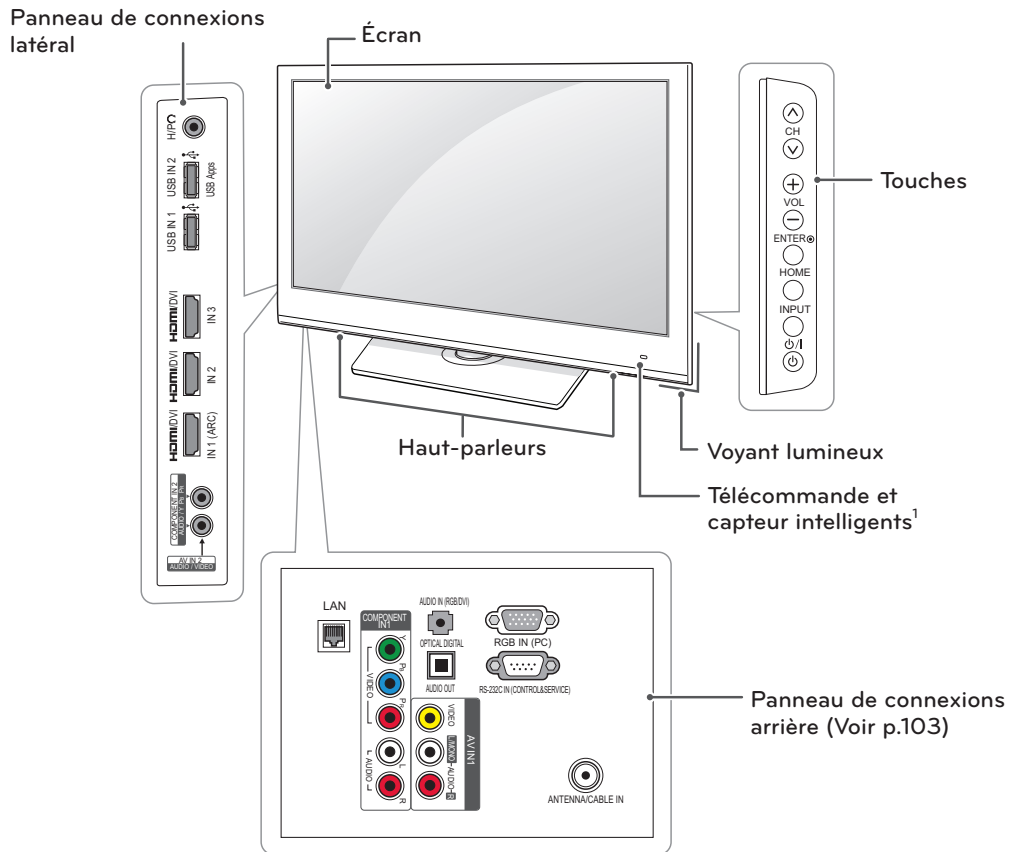

Touche	Description
⏻/⏻	Allume ou éteint l'appareil.
INPUT	Change de source d'entrée.
HOME	Permet d'accéder au menu Accueil ou d'enregistrer votre sélection et de quitter les menus.
ENTER ●	Accepte l'option de menu sélectionnée ou confirme une entrée.
- VOL +	Règle le volume.
√ CH ^	Parcourt les chaînes enregistrées.

<sup>1</sup> Les capteurs intelligents ajustent la qualité et la brillance de l'image en fonction de l'environnement immédiat.

## Soulèvement et déplacement du téléviseur

Lorsque vous désirez déplacer ou soulever le téléviseur, lisez d'abord ce qui suit pour éviter de l'égratigner ou de l'endommager, ainsi que pour effectuer un transport sécuritaire sans égard au type et à la taille du téléviseur.



### MISE EN GARDE

- Évitez de toucher à l'écran, puisque cela pourrait causer des dommages à l'écran.
- Il est recommandé de déplacer le téléviseur en utilisant la boîte ou le matériel d'emballage dans lequel a été livré le téléviseur à l'origine.
- Avant de déplacer ou de soulever le téléviseur, débranchez le cordon d'alimentation et tous les câbles.
- Lorsque vous manipulez le téléviseur, orientez-le pour que l'écran pointe dans la direction opposée à vous, afin d'éviter de l'endommager.



- Tenez fermement le haut et le bas du cadre du téléviseur. Assurez-vous de ne pas tenir la partie transparente, le haut-parleur ou la grille de haut-parleur du téléviseur.

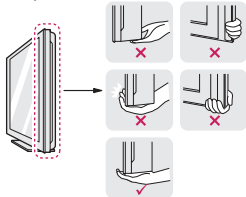

- Lorsque vous transportez un téléviseur de grand format, demandez l'aide d'au moins une autre personne.
- Lorsque vous transportez un téléviseur dans vos mains, tenez-le tel que montré dans l'illustration suivante.

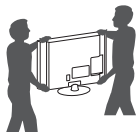

- Lorsque vous transportez le téléviseur, évitez de l'exposer à des chocs ou à des vibrations excessives.
- Lorsque vous transportez le téléviseur, maintenez-le à la verticale; ne le tournez jamais sur le côté et ne le penchez pas à gauche ou à droite.

## Installation du téléviseur

Placez le téléviseur sur un support et fixez-le à une table ou au mur.

### Fixation du support

Si vous ne montez pas le téléviseur au mur, suivez les directives ci-dessous pour fixer le support.

#### Série PZ750, PZ950, et PZ950U

- 1 Déposez le téléviseur sur une surface horizontale, l'écran vers le bas.



### MISE EN GARDE

- Étendez un film mousse ou un tissu protecteur doux sur la surface, pour protéger l'écran. Assurez-vous qu'aucun objet n'exerce une pression contre l'écran.

- 2 Assemblez les pièces du corps du support et de la base du support du téléviseur.

Modèle	Vis pour l'assemblage	Nombre de vis
50PZ750, 50PZ950, 50PZ950U	M5 x 14.5	3
60PZ750, 60PZ950, 60PZ950U	M5 x 14.5	4

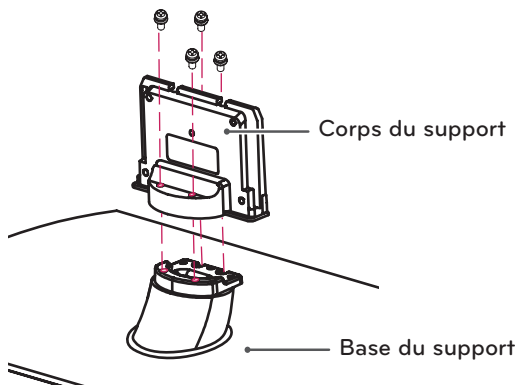
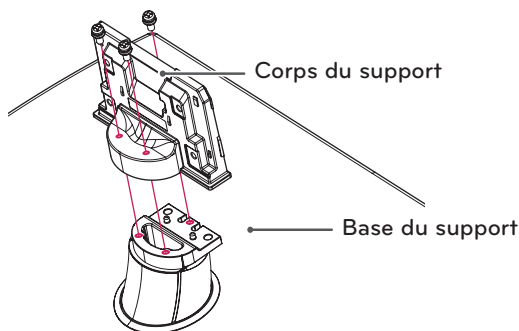

- 3 Fixez le téléviseur à son support avec les quatre vis.

Modèle	Vis pour l'assemblage	Nombre de vis
50PZ750, 50PZ950, 50PZ950U	M4 x 26	4
60PZ750, 60PZ950, 60PZ950U	M4 x 28	4

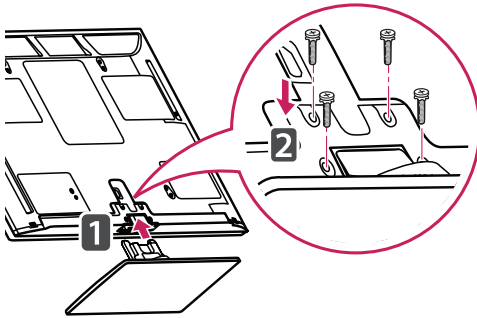

**MISE EN GARDE**

- Serrez fermement les vis pour empêcher le téléviseur de basculer vers l'avant. Évitez de trop serrer.

Pour détacher le support,

- 1 Déposez le téléviseur sur une surface horizontale, l'écran vers le bas.
- 2 Retirez les quatre vis et tirez sur le support pour le détacher du téléviseur.

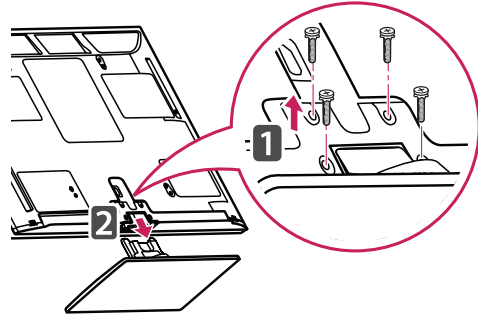

- 3 Insérez le couvercle de protection fourni dans l'ouverture au bas du téléviseur, en poussant jusqu'à ce qu'il se fixe bien en place.

Posez la bande adhésive du couvercle de protection.

- Cela protégera l'ouverture contre l'accumulation de poussière et de saleté.
- Lors de l'installation du support de fixation murale, utilisez le couvercle de protection.

Bande adhésive du couvercle de protection

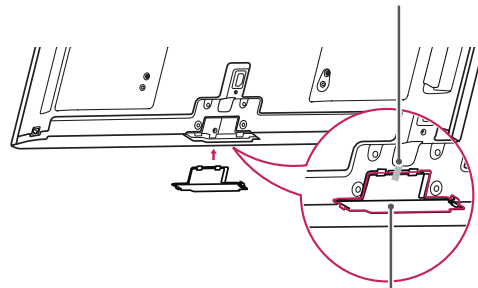

Couvercle de protection

Séries LV3700, LV5400, LV5500, LW5600, LW5700 et LW6500

- 1 Déposez le téléviseur sur une surface horizontale, l'écran vers le bas.



**MISE EN GARDE**

- Étendez un film mousse ou un tissu protecteur doux sur la surface, pour protéger l'écran. Assurez-vous qu'aucun objet n'exerce une pression contre l'écran.

- 2 Assemblez les pièces du corps du support et de la base du support du téléviseur.

Modèle	Vis pour l'assemblage	Nombre de vis
séries LV3700, LV5400, LV5500, LW5600, LW5700, 47/55LW6500	M4 x 12	4
65LW6500	M4 x 16	4

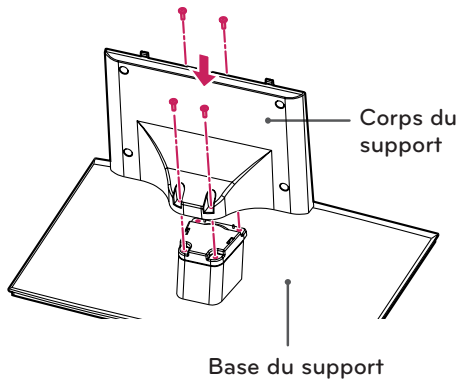

- 3 Assemblez le téléviseur tel qu'illustré.

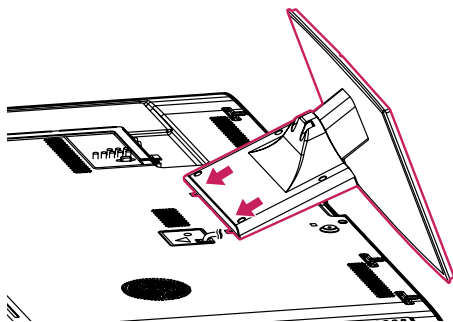

- 4 Fixez le téléviseur à son support avec les vis.

ModelModèle	Vis pour l'assemblage	Nombre de vis
séries LV3700, LV5400, LV5500, LW5600, LW5700, 47/55LW6500	M4 x 12	4
65LW6500	M4 x 16	5

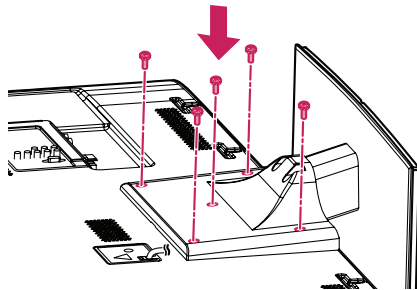
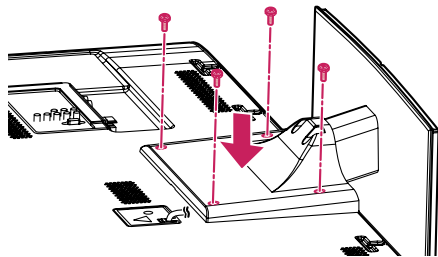

**MISE EN GARDE**

- Serrez fermement les vis pour empêcher le téléviseur de basculer vers l'avant. Évitez de trop serrer.

Pour détacher le support,

- 1 Déposez le téléviseur sur une surface horizontale, l'écran vers le bas.
- 2 Retirez les quatre vis et tirez sur le support pour le détacher du téléviseur.

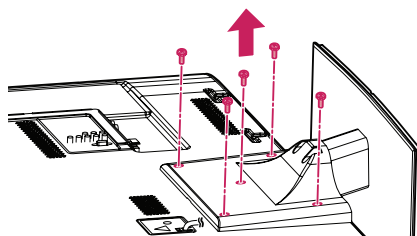
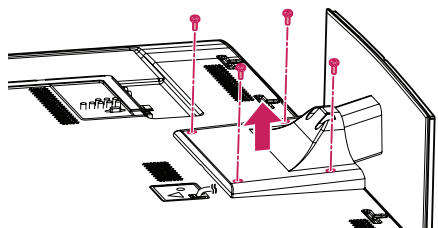

Série LV9500, LW9800

- 1 Déposez le téléviseur sur une surface horizontale, l'écran vers le bas.



**MISE EN GARDE**

- Étendez un film mousse ou un tissu protecteur doux sur la surface, pour protéger l'écran. Assurez-vous qu'aucun objet n'exerce une pression contre l'écran.

- 2 Assemblez les pièces du corps du support et de la base du support du téléviseur.

Vis pour l'assemblage	Nombre de vis
M4 x 16	4

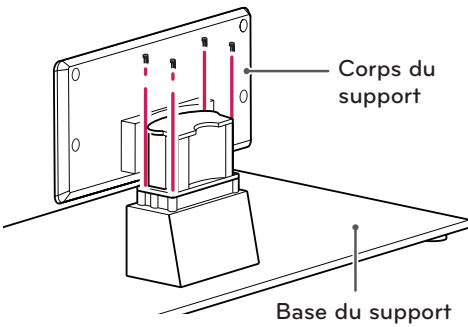

- 3 Assemblez les pièces du couvercle arrière du support et du téléviseur.

Couvercle arrière du support

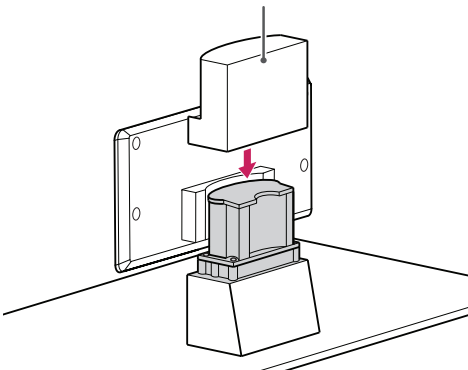

- 4 Fixez le téléviseur à son support avec les quatre vis.

Vis pour l'assemblage	Nombre de vis
M4 x 16	4

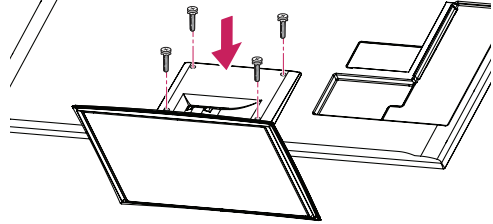

**MISE EN GARDE**

- Serrez fermement les vis pour empêcher le téléviseur de basculer vers l'avant. Évitez de trop serrer.

Pour détacher le support,

- 1 Déposez le téléviseur sur une surface horizontale, l'écran vers le bas.
- 2 Retirez les quatre vis et tirez sur le support pour le détacher du téléviseur.

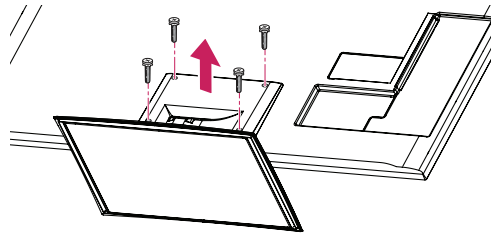

Séries LK530 et LK550

- 1 Déposez le téléviseur sur une surface horizontale, l'écran vers le bas.



**MISE EN GARDE**

- Étendez un film mousse ou un tissu protecteur doux sur la surface, pour protéger l'écran. Assurez-vous qu'aucun objet n'exerce une pression contre l'écran.

- 2 Assemblez les pièces du corps du support et de la base du support du téléviseur.

Vis pour l'assemblage	Nombre de vis
M4 x 20	4

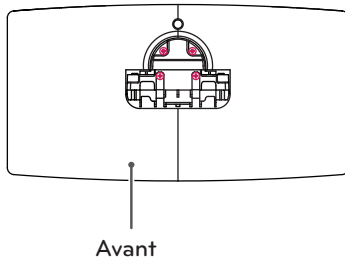
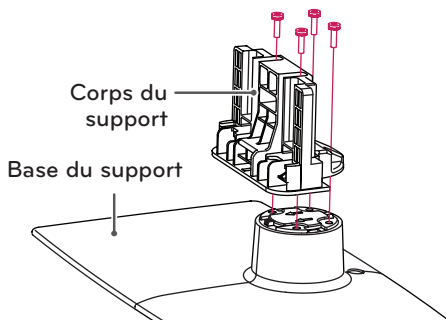
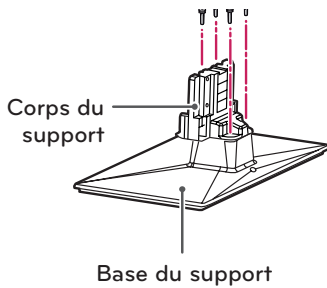

- 3 Assemblez le téléviseur tel qu'illustré.

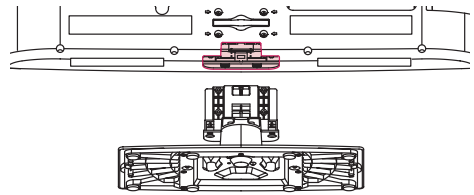

- 4 Fixez le téléviseur à son support avec les vis.

Vis pour l'assemblage	Nombre de vis
M4 x 20	4

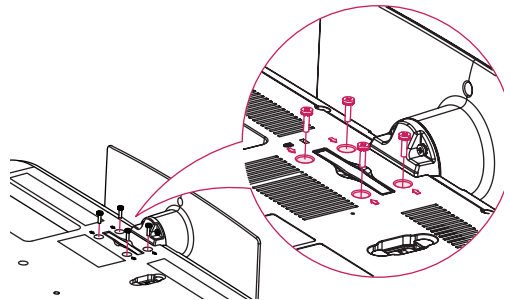

**MISE EN GARDE**

- Serrez fermement les vis pour empêcher le téléviseur de basculer vers l'avant. Évitez de trop serrer.

Pour détacher le support,

- 1 Déposez le téléviseur sur une surface horizontale, l'écran vers le bas.
- 2 Retirez les quatre vis et tirez sur le support pour le détacher du téléviseur.

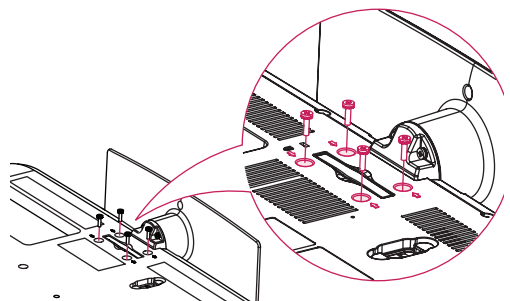

- 3 Insérez le couvercle de protection fourni dans l'ouverture au bas du téléviseur, en poussant jusqu'à ce qu'il se fixe bien en place. Cela protégera l'ouverture contre l'accumulation de poussière et de saleté. Lors de l'installation du support de fixation murale, utilisez le couvercle de protection.

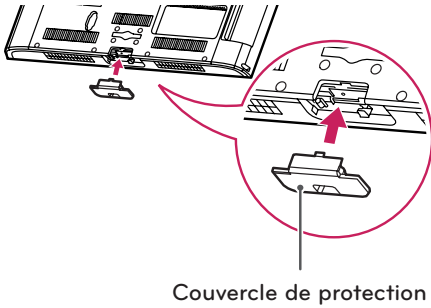

## Montage sur une table

- 1 Soulevez et inclinez le téléviseur dans sa position verticale sur une table.
  - Laissez un espace de 10 cm (4 po) (minimum) entre le mur et le téléviseur pour que la ventilation soit adéquate.

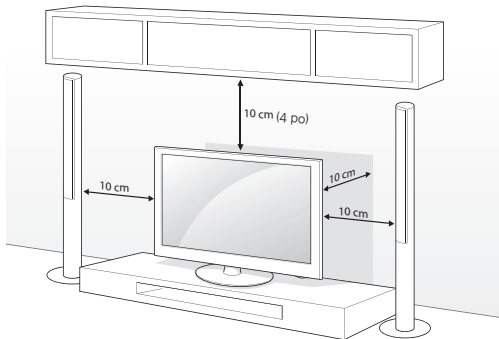

- 2 Branchez le cordon d'alimentation dans une prise murale.



### MISE EN GARDE

- Ne placez pas le téléviseur près de sources de chaleur ou sur celles-ci, car cela pourrait causer un incendie ou d'autres dommages.



### REMARQUE

- Faites pivoter le téléviseur de 20 degrés vers la gauche ou la droite et ajustez l'angle du téléviseur selon vos préférences.

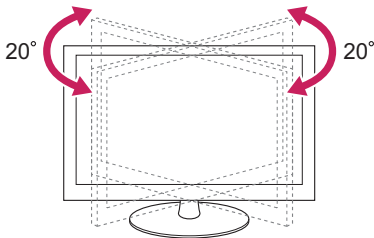

### Fixation du téléviseur à une table

(séries 32LW5700, 42LK530 et 42LK550)

Fixez le téléviseur à une table pour l'empêcher de basculer vers l'avant et ainsi éviter des dommages et des blessures.

Montez le téléviseur sur une table, puis insérez la vis fournie à l'arrière du support et serrez-la.

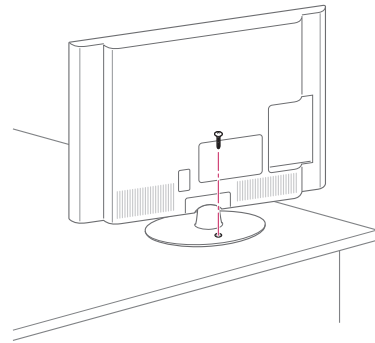

### AVERTISSEMENT

- Pour empêcher le téléviseur de basculer, celui-ci devrait être attaché solidement au mur ou au plancher, conformément aux directives d'installation. Le fait de renverser, de secouer ou de basculer le téléviseur peut causer des blessures.

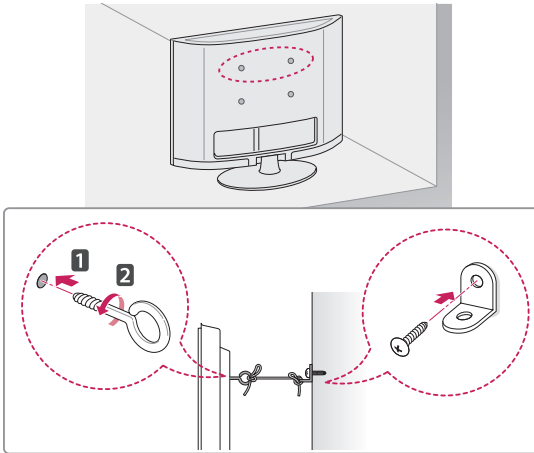
**Fixation du téléviseur à un mur (facultatif)**

- 1 Insérez et serrez les boulons à œil ou les supports et les boulons à l'arrière du téléviseur.
  - Si des boulons sont insérés dans les emplacements des boulons à œil, retirez tout d'abord les boulons.
- 2 Fixez les supports de fixation murale au mur à l'aide des boulons.
 

Alignez les boulons à œil à l'arrière du téléviseur et les emplacements correspondants sur le support de fixation murale.
- 3 Attachez les boulons à œil aux supports de fixation murale à l'aide d'une corde solide.
 

Assurez-vous d'installer la corde de façon à ce qu'elle soit parallèle à la surface horizontale.

**MISE EN GARDE**

- Assurez-vous que des enfants ne grimpent pas sur le téléviseur et ne se suspendent pas à celui-ci.

**REMARQUE**

- Utilisez une plateforme ou un meuble qui est suffisamment solide et large pour soutenir le téléviseur de manière sécuritaire.
- Les supports, les boulons et les cordes sont facultatifs. Vous pouvez obtenir des accessoires supplémentaires de votre détaillant local.

**Utilisation du système de sécurité Kensington (facultatif)**

Le connecteur du système de sécurité Kensington se trouve à l'arrière du téléviseur. Pour plus d'information sur l'installation et l'utilisation de ce système, reportez-vous au manuel fourni avec le système de sécurité Kensington ou visitez le site <http://www.kensington.com>.

Connectez le câble du système de sécurité Kensington au téléviseur et à une table.

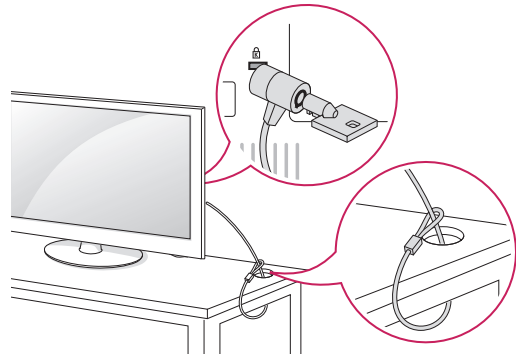
**REMARQUE**

- Le système de sécurité Kensington est facultatif. Vous pouvez obtenir des accessoires supplémentaires de votre détaillant local.

## Montage au mur

Attachez soigneusement un support de fixation murale en option à l'arrière du téléviseur et installez le support de fixation murale sur un mur solide et perpendiculaire au plancher. Lorsque vous fixez le téléviseur à d'autres matériaux de construction, veuillez contacter le personnel qualifié.

LG recommande de faire effectuer le montage au mur par un installateur professionnel qualifié.

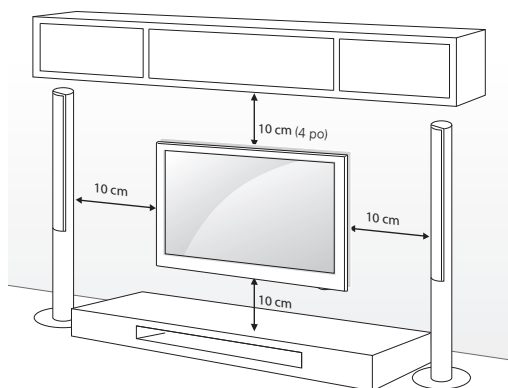

Assurez-vous d'utiliser des vis et un support de fixation murale conformes à la norme VESA. Les dimensions standard des trusses de fixation murale sont données au tableau suivant.

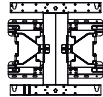
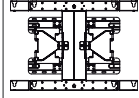
<b>Modèle</b>	50PZ750 50PZ950 50PZ950U	60PZ750 60PZ950 60PZ950U
<b>VESA</b>	400 x 400	600 x 400
<b>Vis standard</b>	M6	M8
<b>Nombre de vis</b>	4	4
<b>Support de fixation murale (facultatif)</b>	PSW400B, PSW400BG, DSW400BG	PSW600B, PSW600BG
		

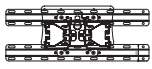
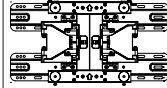
<b>Modèle</b>	32LW5700	42/47LK550 42/47LK530
<b>VESA</b>	200 x 100	200 x 200
<b>Vis standard</b>	M4	M6
<b>Nombre de vis</b>	4	4
<b>Support de fixation murale (facultatif)</b>	LSW100B, LSW100BG	LSW200B, LSW200BG
		

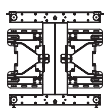
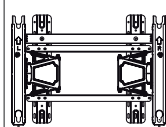
<b>Modèle</b>	42/47/55LV3700 42/47/55LV5400 42/47/55LV5500 55LV9500 42/47/55LW5600 42/47/55LW5700 47/55LW6500 47/55LW9800 55LK530	65LW6500
<b>VESA</b>	400 x 400	600 x 400
<b>Vis standard</b>	M6	M8
<b>Nombre de vis</b>	4	4
<b>Support de fixation murale (facultatif)</b>	LSW400B, LSW400BG, DSW400BG	LSW600B
		



### MISE EN GARDE

- Débranchez tout d'abord l'alimentation, puis déplacez ou installez le téléviseur. Sinon, cela pourrait causer un choc électrique.
- Si vous installez le téléviseur sur un plafond ou sur un mur incliné, il peut tomber et causer de graves blessures. Utilisez un support de fixation murale autorisé par LG et contactez le détaillant local ou le personnel qualifié.
- Ne serrez pas trop les vis, car cela pourrait endommager le téléviseur et annuler votre garantie.
- Utilisez des vis et un support de fixation murale conformes à la norme VESA. Tout dommage ou blessure résultant d'un usage abusif ou de l'utilisation d'un accessoire inapproprié n'est pas couvert par la garantie.



### REMARQUE

- Utilisez les vis qui sont répertoriées dans les caractéristiques des vis de la norme VESA.
- La trousse de fixation murale comprend un manuel d'installation et les pièces nécessaires.
- Le support de fixation murale est facultatif. Vous pouvez obtenir des accessoires supplémentaires de votre détaillant local.
- La longueur des vis peut varier selon la fixation murale. Assurez-vous d'utiliser la longueur appropriée.
- Pour plus d'information, reportez-vous au manuel livré avec le support de fixation murale.

## Gestion des câbles

### Série PZ750, PZ950, et PZ950U

- 1 Installez le serre-cordon d'alimentation et le cordon d'alimentation. Le serre-cordon prévient le débranchement accidentel du cordon d'alimentation.

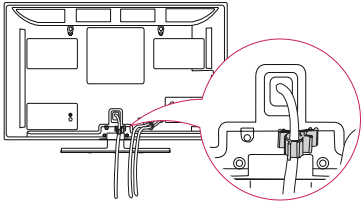

- 2 Regroupez et fixez les câbles à l'aide du serre-câbles. Installez le câble LAN de la manière illustrée pour réduire l'onde électromagnétique.

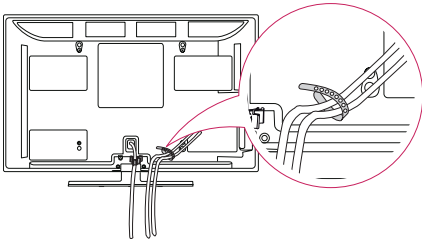

### MISE EN GARDE

- Ne déplacez pas le téléviseur en le tenant par le serre-câbles et le serre-cordon d'alimentation, ce qui peut le briser, causer des blessures et endommager le téléviseur.

### Séries LV3700, LV5400, LV5500, LV9500, LW5600, LW5700, LW6500 et LW9800

- 1 Rassemblez les câbles et maintenez-les derrière le téléviseur à l'aide du serre-câbles.

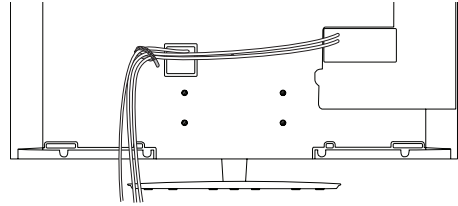

ou

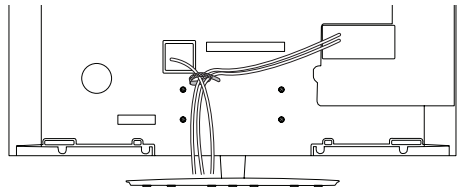

### Séries LK530 et LK550

- 1 Regroupez et fixez les câbles à l'aide de l'attache de câbles.
- 2 Fixez l'attache de câbles fermement au téléviseur.

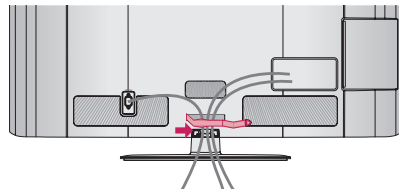

# TÉLÉCOMMANDE

Les descriptions données dans le présent manuel font référence aux touches qui se trouvent sur la télécommande.

Veuillez lire le présent manuel attentivement et utiliser le téléviseur correctement. Pour changer les piles, ouvrez le couvercle de leur compartiment et insérez des piles (AAA de 1,5 volt) en faisant correspondre les bornes ⊕ et ⊖ à ce qui figure sur l'étiquette à l'intérieur du compartiment, puis remettez le couvercle en place. Pour retirer les piles, suivez le processus d'installation à l'envers.

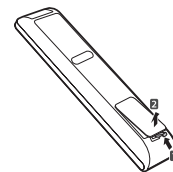

## MISE EN GARDE

- N'utilisez pas une combinaison de piles usées et neuves, car cela pourrait endommager la télécommande.

Assurez-vous d'orienter la télécommande vers le capteur de télécommande du téléviseur.

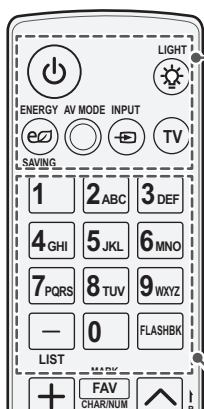

### ⏻ (POWER)

Allume ou éteint le téléviseur.

### LIGHT (selon le modèle)

Éclaire les touches de la télécommande.

### ENERGY SAVING (Voir p.88)

Règle la brillance de l'écran pour économiser l'énergie.

### AV MODE (Voir p.46)

Sélectionne un mode audio-vidéo.

### INPUT (Voir p.46)

Change la source d'entrée; Allume le téléviseur.

### TV

Permet de retourner à la dernière chaîne de télévision.

### Touches alphanumériques

Permettent d'entrer des lettres et des chiffres.

### LIST (Voir p.43)

Affiche la liste des chaînes enregistrées.

### - (tiret)

Insère un tiret entre des chiffres, comme 2-1 et 2-2.

### FLASHBK

Permet d'alterner entre les deux dernières chaînes sélectionnées (en appuyant de façon répétée).

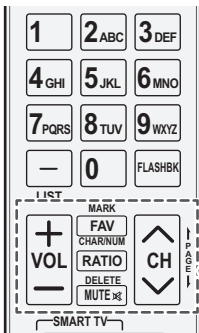

**VOL**  
Règle le volume.

**MARK**  
Sélectionne un menu ou une option.  
**FAV** (Voir p.43)  
Affiche la liste de vos chaînes favorites.

**CHAR/NUM**  
Alterne entre les modes d'entrée de lettres et de chiffres.

**RATIO** (Voir p.45)  
Redimensionne une image.

**MUTE**  
Désactive tous les sons.

**DELETE**  
Supprime les lettres et les chiffres.

**CH**  
Parcourt les chaînes enregistrées.

**PAGE**  
Affiche l'écran précédent ou suivant.

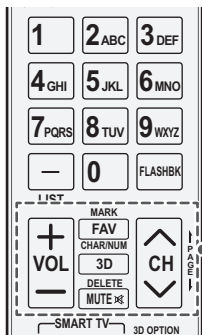

**VOL**  
Règle le volume.

**MARK**  
Sélectionne un menu ou une option.  
**FAV** (Voir p.43)  
Affiche la liste de vos chaînes favorites.

**CHAR/NUM**  
Alterne entre les modes d'entrée de lettres et de chiffres.

**3D** (pour téléviseurs 3D) (Voir p.84)  
Utilisé lors du visionnement de vidéos en 3D.

**MUTE**  
Désactive tous les sons.

**DELETE**  
Supprime les lettres et les chiffres.

**CH**  
Parcourt les chaînes enregistrées.

**PAGE**  
Affiche l'écran précédent ou suivant.

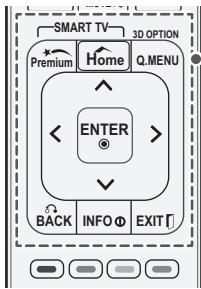
**Premium**

Permet d'accéder aux menus du contenu en Premium.

**Home** (Voir p.41)

Permet d'accéder au menu Accueil.

**Q. MENU** (Voir p.47)

Permet d'accéder aux raccourcis.

**3D OPTION** (pour téléviseurs 3D)

Utilisé lors du visionnement de vidéos en 3D.

**Touches de navigation** (haut/bas/gauche/droite)

Permettent de parcourir les menus ou les options.

**ENTER**

Sélectionne des menus ou des options et confirme votre choix.

**BACK**

Retourne au niveau précédent.

**INFO**

Affiche l'information sur le programme actuel et sur ce qui est à l'écran.

**EXIT**

Supprime tout ce qui est affiché à l'écran et retourne au visionnement de la télévision.

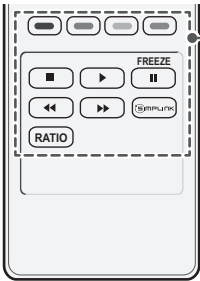

#### Touches colorées

Permettent d'accéder à des fonctions spéciales dans certains menus.

#### Touches de commande

Commandent le contenu en Premium, les menus Smart Share, ou les dispositifs compatibles SIMPLINK (USB et SIMPLINK).

#### FREEZE ( )

Permet de figer l'image actuelle (non pris en charge lors de l'utilisation du mode USB et de Simplink).

#### SIMPLINK (Voir p.117)

Permet d'accéder aux dispositifs audio-vidéo connectés au téléviseur; Ouvre le menu SIMPLINK.

#### RATIO (Voir p.45)

Redimensionne une image.

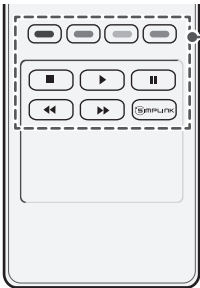

## Fonctions de la télécommande motion magique

Séries LV3700, LV5400, LW5700, LK530 et LK550 : Prennent en charge la télécommande motion magique, laquelle est vendue séparément. Pour en savoir plus, reportez-vous au manuel d'utilisation de la télécommande motion magique.

Veuillez lire le présent manuel attentivement et utiliser le téléviseur correctement. Lorsque le message « Magic motion remote control battery is low. Change the battery. » (La batterie de la télécommande motion magique est faible. Remplacez les piles.) s'affiche, remplacez les piles.

Pour changer les piles, ouvrez le couvercle de leur compartiment et insérez des piles (AA de 1,5 volt) en faisant correspondre les bornes ⊕ et ⊖ à ce qui figure sur l'étiquette à l'intérieur du compartiment, puis remettez le couvercle en place. Assurez-vous d'orienter la télécommande vers le capteur de télécommande du téléviseur.

Pour retirer les piles, suivez le processus d'installation à l'envers.

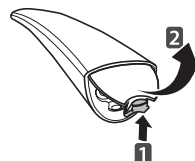

### MISE EN GARDE

- N'utilisez pas une combinaison de piles usées et neuves, car cela pourrait endommager la télécommande.

Assurez-vous d'orienter la télécommande vers le capteur de télécommande du téléviseur.

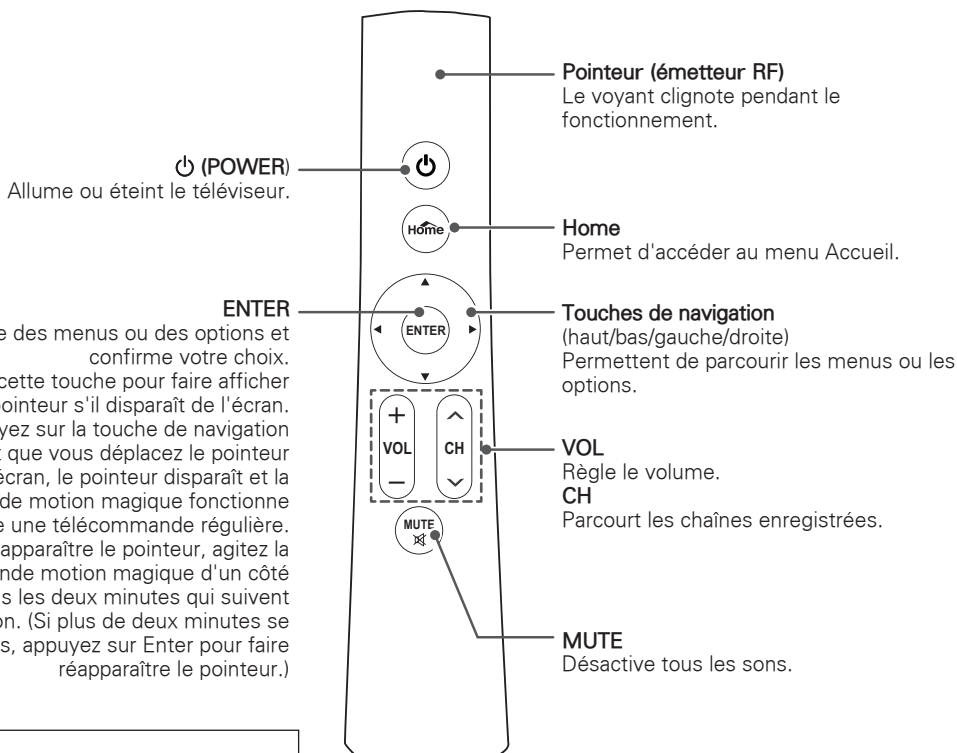

Pour les téléviseurs 3D

## Enregistrement de la télécommande motion magique

La télécommande motion magique fonctionne par couplage à votre téléviseur.

Vous devez enregistrer la télécommande motion magique pour pouvoir l'utiliser.

### Comment enregistrer la télécommande motion magique

Pour enregistrer la télécommande, appuyez sur sa touche **ENTER** tout en pointant la télécommande vers le téléviseur.

### Comment refaire une tentative d'enregistrement de la télécommande motion magique après l'échec de l'enregistrement

Réinitialisez la télécommande en maintenant les touches **ENTER** et **MUTE** enfoncées pendant cinq secondes. (Une fois la réinitialisation terminée, le voyant du pointeur clignote.) Répétez ensuite la procédure décrite ci-dessus pour enregistrer la télécommande.

## Comment utiliser la télécommande motion magique

- 1 Si vous ne voyez pas de pointeur sur l'écran de votre téléviseur, appuyez sur **ENTER**. Le pointeur apparaîtra à l'écran.  
Le pointeur disparaît quand il n'est pas utilisé pendant un certain temps.
- 2 Vous pouvez déplacer le pointeur en visant le téléviseur avec le récepteur de la télécommande, puis en déplaçant la télécommande vers la gauche, la droite, le haut ou le bas.  
Si le pointeur ne fonctionne pas correctement une fois que vous avez appuyé sur la touche **ENTER**, patientez dix secondes avant d'utiliser la télécommande de nouveau.

## Précautions relatives à l'utilisation de la télécommande motion magique

- N'utilisez pas la télécommande à une distance de communication de plus de 10 m (32,8 pi). Au-delà de cette distance ou si le signal est bloqué par un obstacle, il pourrait y avoir échec de la communication.
- Les problèmes de communication peuvent être liés à des dispositifs à proximité. Les appareils électriques tels que les fours à micro-ondes ou les produits LAN sans fil peuvent générer des interférences car ils utilisent la même bande de fréquence (2,4 GHz) que la télécommande motion magique.
- La télécommande motion magique pourrait être endommagée ou ne plus fonctionner correctement si elle est échappée ou si elle subit un choc violent.
- Lorsque vous jouez un jeu avec la télécommande motion magique, veillez à bien la tenir en serrant la dragonne autour de votre poignet et en réglant sa longueur au moyen de l'anneau prévu à cet effet.
- Faites bien attention de ne pas heurter les meubles ou les personnes autour de vous quand vous utilisez la télécommande motion magique.
- Le constructeur et l'installateur ne sont pas en mesure d'assurer un service lié à la sécurité des personnes, car le dispositif sans fil concerné peut être soumis à des interférences provoquées par des ondes électriques.
- Il est recommandé de placer le point d'accès à plus de 1 mètre (3,28 pi) du téléviseur. Si le point d'accès se trouve à moins de 1 mètre (3,28 pi) du téléviseur, la télécommande motion magique pourrait ne pas fonctionner de la manière attendue en raison d'interférences de fréquences.

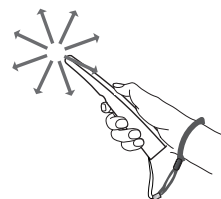

# VISIONNEMENT DE LA TÉLÉVISION

## Raccordement à une antenne ou au câble

Pour regarder la télévision, raccordez le téléviseur à une antenne, au câble ou à un câblosélecteur tout en vous référant à ce qui suit. Les illustrations peuvent différer des articles réels et l'utilisation d'un câble RF est facultative.

## Raccordement à une antenne ou au câble de base

Raccordez le téléviseur à une prise d'antenne murale à l'aide d'un câble RF (75 Ω).

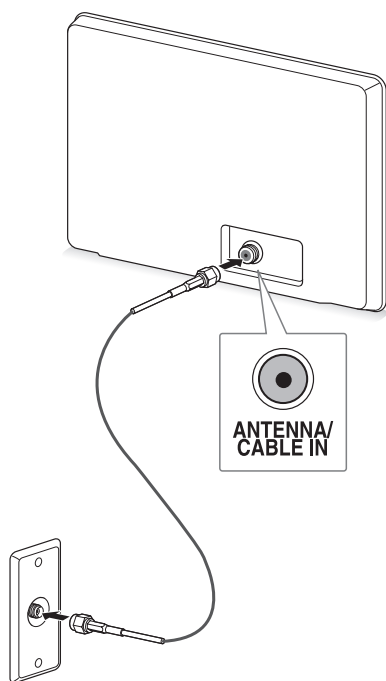

### REMARQUE

- Servez-vous d'un dispositif d'aiguillage des signaux pour utiliser plus de deux téléviseurs.
- Pour plus d'information sur la connexion à une antenne ou au câble, visitez le site <http://lgknowledgebase.com>. Effectuez une recherche sur les antennes.

## Raccordement d'un câblosélecteur

Raccordez le téléviseur à un câblosélecteur et ce dernier à la prise d'antenne murale à l'aide de deux câbles RF (75 Ω).

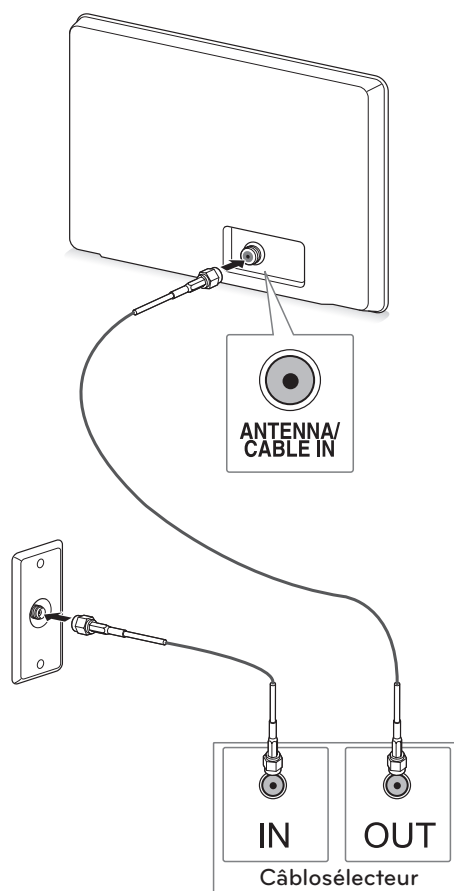

### MISE EN GARDE

- Assurez-vous de ne pas plier le fil de cuivre du câble RF.

Fil de cuivre

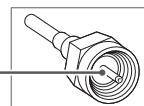

- Pour éviter d'endommager votre téléviseur, faites d'abord tous les raccordements entre les appareils, puis branchez le cordon d'alimentation dans la prise d'alimentation.

## Allumer le téléviseur pour la première fois

Lorsque vous allumez le téléviseur pour la première fois, l'écran Réglage initial apparaît. Sélectionnez une langue et personnalisez les réglages de base.

- 1 Raccordez le cordon d'alimentation à une prise d'alimentation.
- 2 En mode d'attente, appuyez sur la touche de mise sous tension de la télécommande pour allumer le téléviseur.  
L'écran Réglage initial apparaît si vous allumez le téléviseur pour la première fois.



### REMARQUE

- Vous pouvez également accéder à l'écran **Réglage initial** en sélectionnant **OPTION** dans le menu Accueil – CONFIG.

- 3 Suivez les directives à l'écran pour personnaliser les réglages du téléviseur selon vos préférences.

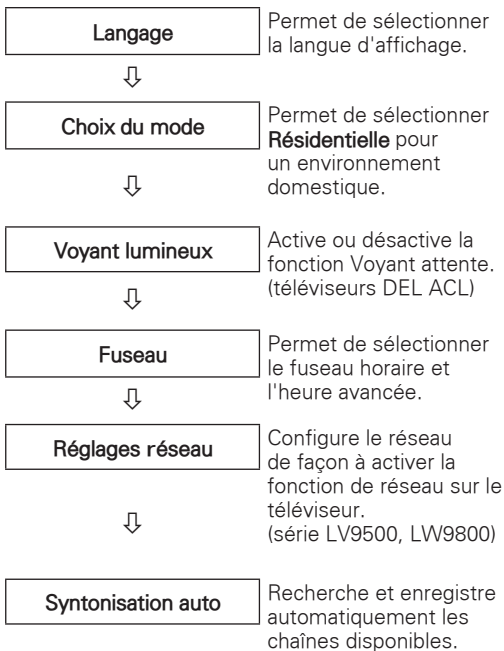

### REMARQUE

- Pour afficher des images de la meilleure qualité pour votre environnement domestique, sélectionnez **Résidentielle**.
- Le réglage **Démo en magasin** convient à un environnement commercial.
- Si vous sélectionnez **Démo en magasin**, tous les réglages personnalisés seront remplacés par les réglages par défaut du mode **Démo en magasin** dans les cinq minutes qui suivent.
- La fonction Voyant lumineux est désactivée en mode Démo en magasin.

- 4 Lorsque les réglages de base sont terminés, appuyez sur **ENTER**.



### REMARQUE

- Si vous ne terminez pas les réglages de l'écran Réglage initial, celui-ci s'affichera chaque fois que vous allumez le téléviseur.
- Débranchez le cordon d'alimentation de la prise d'alimentation lorsque vous n'utilisez pas le téléviseur pendant une longue période.

- 5 Pour éteindre le téléviseur, appuyez sur la touche de mise sous tension de la télécommande.

## Visionnement de la télévision

- 1 En mode d'attente, appuyez sur la touche de mise sous tension de la télécommande pour allumer le téléviseur.
- 2 Appuyez sur **INPUT** et sélectionnez **TÉLÉ**.
- 3 Lorsque vous regardez la télévision, utilisez les touches suivantes pour commander le téléviseur.

Touche	Description
CH (▲, ▼)	Parcourt les chaînes enregistrées.
LIST	Permet de sélectionner une chaîne dans la liste des chaînes enregistrées ou récemment visionnées.
0 - 9	Permet de sélectionner une chaîne en entrant son numéro.
VOL (+, -)	Règle le volume.
MUTE	Désactive tous les sons.
AV MODE <sup>1</sup>	Sélectionne un mode audio-vidéo (Voir p.46).
Q.MENU	Permet d'accéder aux raccourcis (Voir p.47).
FLASHBK	Alterne entre les deux dernières chaînes sélectionnées.
RATIO	Redimensionne une image (Voir p.45).
FREEZE (  )	Figé l'image en cours de visionnement lorsque vous regardez la télévision.

1 Chaque **Mode AV** comporte des réglages d'image et de son optimisés. Si vous sélectionnez **Arrêt**, les réglages d'image et de son retournent aux valeurs personnalisées précédentes.

- 4 Pour éteindre le téléviseur, appuyez sur la touche de mise sous tension de la télécommande.  
Le téléviseur bascule en mode d'attente.

## Accès au menu Accueil

- 1 Appuyez sur **Home** pour accéder au menu Accueil.
- 2 Appuyez sur les touches de navigation pour faire défiler l'affichage jusqu'à l'un des menus suivants et appuyez sur **ENTER**.
- 3 Appuyez sur les touches de navigation pour faire défiler l'affichage jusqu'à l'option ou jusqu'au réglage voulu et appuyez sur **ENTER**.
- 4 Lorsque vous avez terminé, appuyez sur **EXIT**.



Option	Description
①	Date et heure courantes
②	Information sur le programme d'une chaîne
③	Carte de fonction : Vous pouvez accéder à divers fichiers de contenu en sélectionnant chaque carte, et vous pouvez modifier la carte Premium en sélectionnant cinq éléments.
④	Position de la carte de fonction
⑤	Ouvrir session
⑥	Sortie
⑦	Écran de la chaîne actuellement visionnée
⑧	SOURCE, CONFIG, menu FAVORIS.
⑨	Barre de démarrage

## Gestion des chaînes

\* La radiodiffusion numérique (DTV, Cable TV) n'est pas disponible pour les Philippines.

### Réglage des chaînes

#### Sauvegarde des chaînes

Pour sauvegarder les chaînes automatiquement,

- 1 Appuyez sur **Home** pour accéder au menu Accueil.
- 2 Appuyez sur les touches de navigation pour faire défiler l'affichage jusqu'à **CONFIG** et appuyez sur **ENTER**.
- 3 Appuyez sur les touches de navigation pour faire défiler l'affichage jusqu'à **CANAL** et appuyez sur **ENTER**.
- 4 Appuyez sur les touches de navigation pour faire défiler l'affichage jusqu'à **Syntonisation auto** et appuyez sur **ENTER**.
- 5 Sélectionnez **Débuter** pour lancer la syntonisation automatique.  
Le téléviseur balaie les chaînes et enregistre automatiquement toutes celles qui sont disponibles.
- 6 Lorsque vous avez terminé, appuyez sur **EXIT**.  
Pour retourner au menu précédent, appuyez sur **BACK**.

Pour sauvegarder les chaînes manuellement,

- 1 Appuyez sur **Home** pour accéder au menu Accueil.
- 2 Appuyez sur les touches de navigation pour faire défiler l'affichage jusqu'à **CONFIG** et appuyez sur **ENTER**.
- 3 Appuyez sur les touches de navigation pour faire défiler l'affichage jusqu'à **CANAL** et appuyez sur **ENTER**.
- 4 Appuyez sur les touches de navigation pour faire défiler l'affichage jusqu'à **Syntonisation manuelle** et appuyez sur **ENTER**.
- 5 Faites défiler les types de chaînes et ajoutez ou supprimez des chaînes.
- 6 Lorsque vous avez terminé, appuyez sur **EXIT**.  
Pour retourner au menu précédent, appuyez sur **BACK**.

#### REMARQUE

- Si le téléviseur détecte une chaîne bloquée, vous devrez entrer votre mot de passe pour conserver la chaîne détectée.
- Vous pouvez sauvegarder jusqu'à 1 000 chaînes. Le nombre de chaînes que vous pouvez sauvegarder dépend de l'environnement de diffusion.
- Les chaînes sont sauvegardées dans l'ordre suivant : DTV, TÉLÉ, Câble DTV et Câble.

#### Modification de votre liste de chaînes

- 1 Appuyez sur **Home** pour accéder au menu Accueil.
- 2 Appuyez sur les touches de navigation pour faire défiler l'affichage jusqu'à **CONFIG** et appuyez sur **ENTER**.
- 3 Appuyez sur les touches de navigation pour faire défiler l'affichage jusqu'à **CANAL** et appuyez sur **ENTER**.
- 4 Appuyez sur les touches de navigation pour faire défiler l'affichage jusqu'à **Édit. Chaînes** et appuyez sur **ENTER**.
- 5 Modifiez les chaînes à l'aide des touches suivantes.

Touche	Description	
^	Met en surbrillance le type de chaîne (DTV, TÉLÉ, Câble DTV et Câble).	
^, v, <, >	Parcourt les types de chaînes ou les chaînes.	
ENTER	Permet de modifier les chaînes.	
	Regarder	Sélectionne la chaîne en surbrillance pour la visionner.
	Définir comme Préférée	Enregistre ou annule la chaîne sélectionnée dans la liste des chaînes favorites.
	Ajout/ Sup	Ajoute ou supprime une chaîne. La chaîne supprimée est affichée en bleu.
Bloquer	Bloque ou débloque une chaîne.	
CH (^, v)	Affiche la page précédente ou suivante.	
Touche rouge	Sélectionne le groupe de chaînes favorites que vous désirez.	

- 6 Lorsque vous avez terminé, appuyez sur **EXIT**.  
Pour retourner au menu précédent, appuyez sur **BACK**.

## Sélection d'une chaîne dans la liste des chaînes

- 1 Appuyez sur **LIST** pour accéder à la liste des chaînes.



Touche	Description
<, >	Sélectionne la liste des chaînes ou la liste des chaînes récemment visionnées.
^, v	Parcourt les chaînes.
ENTER	Sélectionne la chaîne en surbrillance pour la visionner.
CH (^, v)	Affiche la page précédente ou suivante.
Touche rouge	Modifie les chaînes.
FAV	Affiche la liste des chaînes favorites.

- 2 Lorsque vous avez terminé, appuyez sur **EXIT**. Pour retourner au menu précédent, appuyez sur **BACK**.

**!** REMARQUE

- Si vous sélectionnez une chaîne bloquée, vous devrez entrer un mot de passe.

## Utilisation des chaînes favorites

Ajoutez les chaînes que vous visionnez fréquemment à la liste des favoris.

- 1 Sélectionnez une chaîne que vous souhaitez ajouter à la liste des favoris.
- 2 Appuyez sur **FAV**.



Touche	Description
<, >	Sélectionne le groupe de chaînes favorites que vous désirez.
CH (^, v)	Affiche la page précédente ou suivante.
Touche rouge	Affiche l'option <b>Édit. Chaînes</b> .
Touche verte	Enregistre ou annule la chaîne sélectionnée.
FAV	Affiche l'option <b>Liste des canaux</b> .

- 3 Lorsque vous avez terminé, appuyez sur **EXIT**.

## Vérification des informations sur le programme en cours

Appuyez sur **INFO** pour afficher l'information sur le programme en cours de visionnement. L'information suivante s'affiche au bas de l'écran.

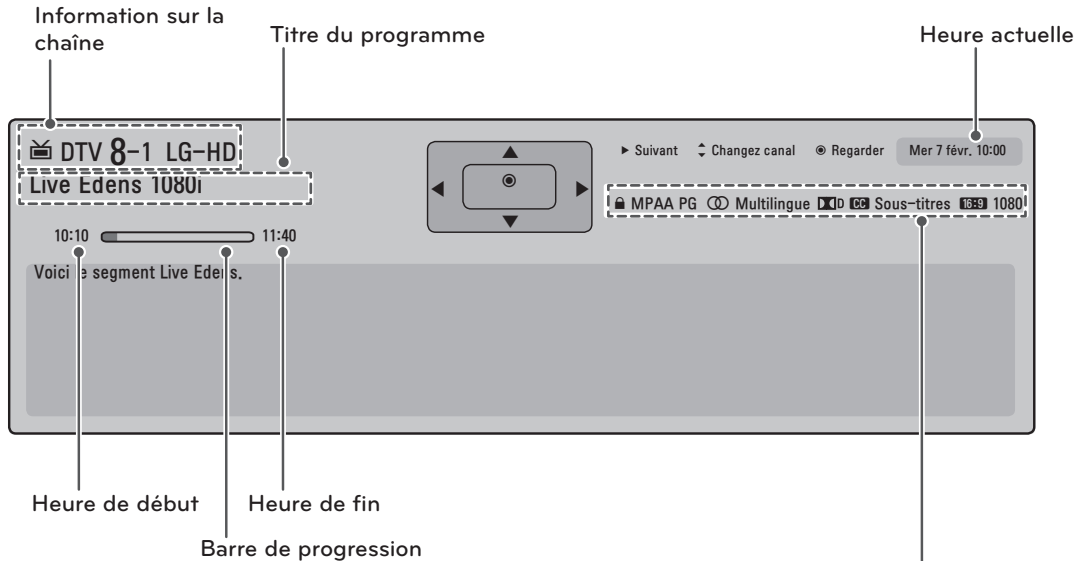

Icône		Description
Multilingue		Le programme contient des services audio dans au moins deux langues. Vous pouvez modifier la langue audio dans les raccourcis.
Dolby Digital		Le programme contient un signal audio Dolby Digital dans les sources d'entrée TÉLÉ et HDMI.
Dolby Digital Plus		Le programme contient un signal audio Dolby Digital Plus dans les sources d'entrée TÉLÉ et HDMI.
Sous-titres		Le programme contient un service de sous-titres dans au moins une langue. Vous pouvez sélectionner le service de sous-titres codés que vous désirez en utilisant les raccourcis.
Allongement	 	L'allongement original de la vidéo est 4:3. L'allongement original de la vidéo est 16:9 (étendue).
Résolution	    	La résolution vidéo est 720 x 480i. La résolution vidéo est 720 x 480p. La résolution vidéo est 1280 x 720p. La résolution vidéo est 1920 x 1080i. La résolution vidéo est 1920 x 1080p.
Puce antiviolence		Le programme contient de l'information de verrouillage. Reportez-vous à la classification « Général » (Voir p.97)

## Utilisation des options additionnelles

### Ajustement de l'allongement

Redimensionnez une image pour la voir dans son format optimal en appuyant sur **RATIO** pendant que vous regardez la télévision.

#### ! REMARQUE

- Vous pouvez également modifier la taille de l'image en appuyant sur **Q. MENU** ou en sélectionnant **Allongement** dans le menu **IMAGE**.
- Le format d'image disponible varie selon la source d'entrée.
  - Les sources d'entrée HDMI-PC et RGB-PC prennent en charge les formats 4:3 et 16:9.
  - La source d'entrée HDMI-PC 1920 x 1080 prend en charge tous les formats.

- **16:9** : Redimensionne les images en fonction de la largeur de l'écran.



- **Sur mesure** : Affiche les images vidéo dans leur taille d'origine sans couper de zones au bord de l'image.



#### ! REMARQUE

- Si vous sélectionnez Sur mesure, vous pourriez voir des bruits d'image en périphérie de l'écran.
- Les sources d'entrée DTV, CADTV, Composante, HDMI-DTV et DVI-DTV (720p/1080i/1080p) prennent en charge le réglage Sur mesure.

- **Selon source** : Affiche les images dans le même format que l'image originale.

- **4:3** : Redimensionne les images au format 4:3 standard précédent.



- **Zoom cinéma** : Convertit l'image au format cinémascope, soit 2.35:1.
  - Pour modifier le format d'image du zoom cinéma, appuyez sur < ou >. La plage varie de 1 à 16.
  - Pour effectuer un zoom arrière ou avant, appuyez sur ^ ou v.

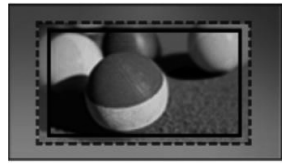

#### ! REMARQUE

- Si vous agrandissez ou réduisez une image, celle-ci peut être déformée.

## Changement de mode AV

Chaque **Mode AV** comporte des réglages d'image et de son optimisés.

Appuyez plusieurs fois sur **AV MODE** pour sélectionner le mode approprié.

Mode	Description
<b>Arrêt</b>	Rétablit les réglages personnalisés précédents.
<b>Film ou Film THX</b>	Utilise les réglages d'image et de son optimisés pour l'ambiance cinéma.
<b>Sport</b> (  )	Utilise les réglages d'image et de son optimisés pour les sports dynamiques.
<b>Jeu</b>	Utilise les réglages d'image et de son optimisés pour les jeux rapides. Lorsque vous jouez à un jeu vidéo sur une console PlayStation ou Xbox, il est recommandé d'utiliser le mode Jeu. Lorsque le mode Jeu est activé, les fonctions liées à la qualité de l'image sont optimisées pour les jeux.

Source d'entrée	Description
<b>USB</b>	Lit les fichiers multimédias stockés sur une clé USB.
<b>RÉSEAU</b>	Lit les fichiers multimédias provenant de votre réseau domestique.
<b>Vidéo</b>	Permet de regarder une vidéo depuis un magnétoscope ou d'autres périphériques externes.
<b>Composante</b>	Permet de regarder une vidéo depuis un lecteur DVD ou d'autres périphériques externes ou par l'intermédiaire d'un boîtier décodeur numérique.
<b>RGB-PC</b>	Permet d'utiliser le téléviseur comme moniteur d'ordinateur.
<b>HDMI</b>	Permet de regarder une vidéo diffusée par un système de cinéma maison ou par d'autres appareils haute définition.

## Utilisation de la liste d'entrées

### Sélection d'une source d'entrée

- Appuyez sur **INPUT** pour accéder aux sources d'entrée.
  - L'appareil connecté s'affiche sur chaque source d'entrée.



#### REMARQUE

- Vous pouvez également accéder à la liste des sources d'entrée en sélectionnant **SOURCE** dans le menu **Accueil**.

- Appuyez sur les touches de navigation pour faire défiler les options jusqu'à la source d'entrée souhaitée, puis appuyez sur **ENTER**.

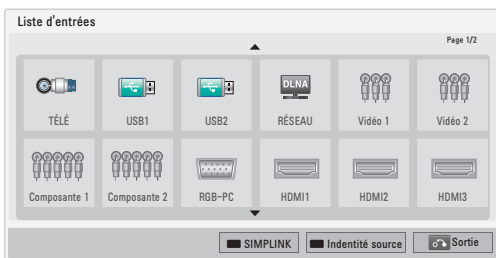

Source d'entrée	Description
<b>TÉLÉ</b>	Permet de regarder la télévision avec une antenne, par câble et par câble numérique.

Les sources d'entrée déconnectées sont grisées.

- Pour ajouter une identité source, appuyez sur la touche verte. Vous pouvez facilement reconnaître le périphérique connecté à chaque source d'entrée.
- Si vous connectez un nouveau périphérique externe au téléviseur, une fenêtre contextuelle s'affiche. Sélectionnez **Oui** dans la fenêtre contextuelle pour sélectionner une source d'entrée.
- Pour accéder aux menus **SIMPLINK**, appuyez sur la touche rouge. Si vous sélectionnez « **SIMPLINK et Marche** », la fenêtre contextuelle de l'entrée **HDMI** ne s'affiche pas.

## Ajout d'une identité source

Ajoutez une identité à une source d'entrée, afin de pouvoir reconnaître facilement le périphérique connecté à chaque source d'entrée.

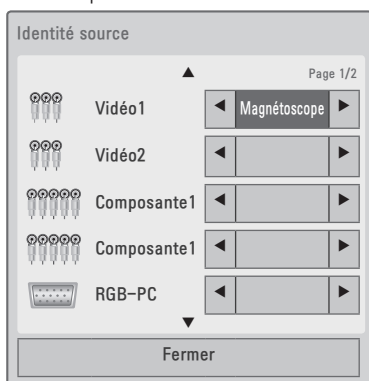

- 1 Appuyez sur **INPUT** pour accéder aux sources d'entrée.
- 2 Appuyez sur la touche verte.
- 3 Appuyez sur les touches de navigation pour atteindre l'une des sources d'entrée.
- 4 Appuyez sur les touches de navigation pour atteindre l'une des identités source.
- 5 Lorsque vous avez terminé, appuyez sur **EXIT**. Pour retourner au menu précédent, appuyez sur **BACK**.

## Utilisation des raccourcis

Personnalisez les menus que vous utilisez souvent.

- 1 Appuyez sur **Q. MENU** pour accéder aux raccourcis.
- 2 Appuyez sur les touches de navigation pour faire défiler l'affichage jusqu'à l'un des menus suivants et appuyez sur **ENTER**.

Menu	Description
<b>Allongement</b>	Permet de changer la taille de l'image.
<b>Mode image</b>	Permet de changer le mode de l'image.
<b>Mode audio</b>	Permet de modifier le mode audio.
<b>Minuterie</b>	Permet de programmer l'arrêt du téléviseur après un certain délai.
<b>Sous-titres</b>	Active ou désactive les sous-titres.
<b>Multi-audio</b>	Permet de modifier la langue audio (signal numérique).
<b>SAP</b>	Permet de modifier le son MTS (signal analogique).
<b>Économie d'énergie</b>	Permet de réduire la consommation d'énergie en réglant la brillance de l'écran.
<b>Mode AV</b>	Établit les réglages d'image et de son optimisés.
<b>Sup/Ajo</b>	Modifie les chaînes pour ajouter ou supprimer la chaîne sélectionnée.
<b>Dispositif USB</b>	Éjecte un dispositif USB. Le menu s'affiche uniquement lorsqu'un dispositif USB est connecté.

**REMARQUE**

- Les menus et options disponibles peuvent différer selon la source d'entrée ou le modèle de produit que vous utilisez.

- 3 Appuyez sur les touches de navigation pour atteindre l'option voulue.
- 4 Lorsque vous avez terminé, appuyez sur **Q.MENU**.

# DIVERTISSEMENT

## Connexion réseau

### Connexion à un réseau filaire

Connectez le téléviseur à un réseau local (LAN) par l'intermédiaire d'un port LAN, de la manière indiquée sur l'illustration suivante, et établissez les réglages réseau.

Si des réseaux filaires et sans fil sont disponibles, il est préférable d'utiliser un réseau filaire.

Après l'établissement d'une connexion physique, dans des cas peu nombreux, le réseau domestique peut exiger un ajustement des réglages réseau du téléviseur. Avec la plupart des réseaux domestiques, le téléviseur se connecte automatiquement sans aucun ajustement. Pour en savoir plus, communiquez avec votre fournisseur de services Internet ou consultez le manuel du routeur.

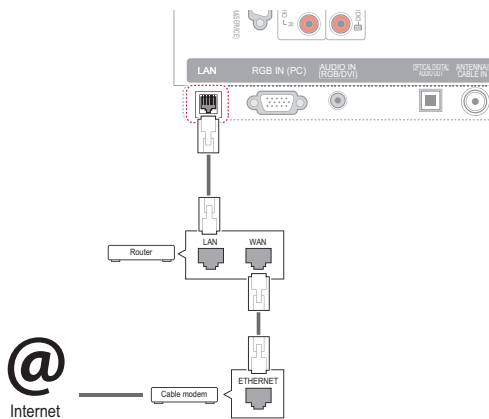

#### MISE EN GARDE

- Ne branchez pas de câble téléphonique modulaire dans le port LAN.
- Comme il existe diverses méthodes de connexion, veuillez vous conformer aux spécifications fournies par l'entreprise de télécommunications ou par le fournisseur de services Internet.
- Après le branchement au port LAN, utilisez le menu Premium ou LG Apps.

Pour établir les réglages réseau : (Même si votre téléviseur s'est déjà connecté automatiquement, le fait d'établir de nouveau les réglages ne peut aucunement nuire.)

- 1 Appuyez sur **Home** pour accéder au menu Accueil.
- 2 Appuyez sur les touches de navigation pour faire défiler l'affichage jusqu'à **CONFIG** et appuyez sur **ENTER**.
- 3 Appuyez sur les touches de navigation pour faire défiler l'affichage jusqu'à **RÉSEAU** et appuyez sur **ENTER**.
- 4 Appuyez sur les touches de navigation pour sélectionner **Réglages réseau** et appuyez sur **ENTER**.
- 5 Si des réseaux filaires et sans fil sont connectés simultanément, appuyez sur les touches de navigation pour sélectionner **Branché** et appuyez sur **ENTER**.
- 6 Si vous avez déjà établi les réglages réseau, sélectionnez **Réinitialisation**. Le fait de refaire les réglages de la connexion réinitialisera les réglages réseau courants.
- 7 Sélectionnez **Réglages auto IP** ou **Réglages manuels IP**.
  - Si vous avez sélectionné **Réglages manuels IP**, utilisez les touches de navigation et les touches numériques. Les adresses IP devront être entrées à la main.
  - **Réglages auto IP** : Sélectionnez cette option si vous avez accès à un serveur DHCP (routeur) sur le réseau local (LAN) par l'intermédiaire d'une connexion filaire. Une adresse IP sera alors automatiquement attribuée au téléviseur. Si vous utilisez un routeur à large bande ou un modem à large bande qui comporte une fonction de serveur DHCP (Dynamic Host Configuration Protocol), l'adresse IP sera établie automatiquement.
  - **Réglages manuels IP** : Sélectionnez cette option s'il n'y a pas de serveur DHCP sur le réseau ou si vous désirez entrer l'adresse IP à la main.
- 8 Lorsque vous avez terminé, appuyez sur **EXIT**.

### ! REMARQUE

- Si vous désirez accéder à Internet directement depuis votre téléviseur, la connexion Internet à large bande doit être activée en permanence.
- Si vous ne parvenez pas à accéder à Internet, vérifiez l'état du réseau à partir d'un PC de votre réseau.
- Quand vous utilisez l'option **Réglages réseau**, vérifiez le câble LAN ou assurez-vous que la fonction de serveur DHCP du routeur est activée.
- Si vous ne terminez pas les réglages réseau, il se peut que le réseau ne fonctionne pas correctement.

## Connexion à un réseau sans fil

L'adaptateur réseau LAN sans fil à large bande/DLNA de LG permet de connecter le téléviseur à un réseau LAN sans fil.

La méthode de configuration et de connexion du réseau peut varier selon l'équipement utilisé et l'environnement réseau. Reportez-vous aux directives de configuration fournies avec votre point d'accès ou votre routeur sans fil pour connaître la procédure de connexion détaillée et les réglages du réseau.

Il est nécessaire de configurer le point d'accès ou le routeur sans fil avant de connecter le téléviseur au réseau. Le moyen le plus facile consiste à utiliser le bouton WPS (troisième méthode décrite dans la présente section).

(Série LV9500, LW9800 : Module Wi-Fi intégré, configuration de l'**adaptateur réseau LAN sans fil à large bande/DLNA** inutile)

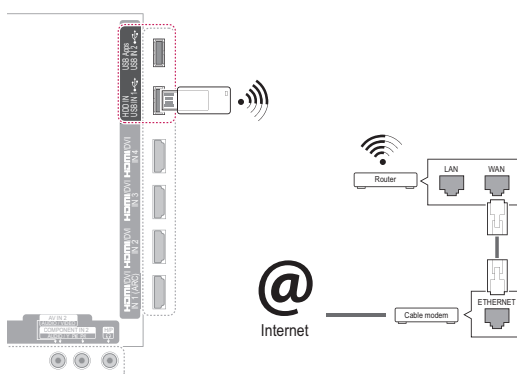

### ! REMARQUE

- Si vous désirez accéder à des photos, de la musique et des vidéos stockées sur un PC par l'intermédiaire du routeur, il est recommandé d'utiliser une connexion filaire.
- Si le port sans fil du routeur est utilisé, l'utilisation de certaines fonctions pourrait être limitée.
- Il est recommandé de placer le point d'accès à plus de 1 mètre (3,28 pi) du téléviseur. Si le point d'accès se trouve à moins de 1 mètre du téléviseur, la télécommande motion magique à détection de mouvement pourrait ne pas fonctionner de la manière attendue en raison d'interférences de fréquences.

Pour établir les réglages réseau,

- 1 Appuyez sur **Home** pour accéder au menu Accueil.
- 2 Appuyez sur les touches de navigation pour faire défiler l'affichage jusqu'à **CONFIG** et appuyez sur **ENTER**.
- 3 Appuyez sur les touches de navigation pour faire défiler l'affichage jusqu'à **RÉSEAU** et appuyez sur **ENTER**.
- 4 Appuyez sur les touches de navigation pour sélectionner **Réglages réseau** et appuyez sur **ENTER**.
- 5 Appuyez sur les touches de navigation pour sélectionner **Sans fil** et appuyez sur **ENTER**.
- 6 Si vous avez déjà établi les réglages réseau, sélectionnez **Réinitialisation** et appuyez sur **ENTER**.  
Le fait de refaire les réglages de la connexion réinitialisera les réglages réseau courants.
- 7 Appuyez sur les touches de navigation pour sélectionner **Réglage à partir de la liste des points d'accès** et appuyez sur **ENTER**.  
- Recherche tous les points d'accès ou routeurs sans fil disponibles se trouvant à portée et en affiche la liste.

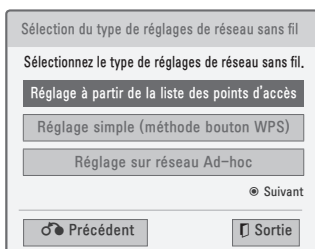

- 8 Appuyez sur les touches de navigation pour sélectionner un point d'accès ou un routeur sans fil dans la liste (si votre point d'accès est sécurisé, vous devrez entrer la clé) et appuyez sur **ENTER**.

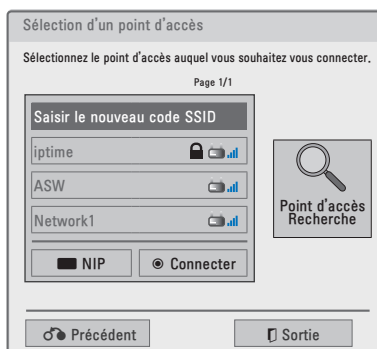

- 9 Appuyez sur les touches numériques pour entrer la clé de sécurité du point d'accès et appuyez sur **ENTER**.

## Lorsqu'un code de sécurité est déjà établi

### NIP (numéro d'identification personnel)

Si votre routeur est configuré pour utiliser un NIP, suivez les directives ci-dessous.

- 1 Répétez les étapes 1 à 7 de la rubrique « Connexion à un réseau sans fil ».
- 2 Appuyez sur la touche rouge pour vous connecter au point d'accès en mode **NIP**.
- 3 L'identité réseau et la clé de sécurité s'affichent sur l'écran de votre téléviseur. Entrez le NIP de votre appareil. Le NIP est le code à huit chiffres de la clé électronique.
- 4 Appuyez sur **ENTER** pour sélectionner **Connecter**.

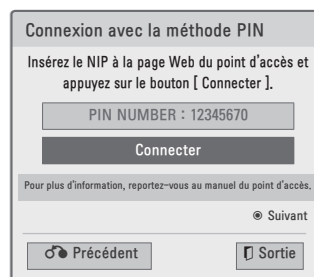

- 5 Répétez les étapes 6 et 7 de la rubrique « Connexion à un réseau filaire ».

**Méthode WPS (Wi-Fi Protected Setup)**

Si votre routeur ou point d'accès comporte un bouton WPS, c'est la méthode de connexion la plus facile. Il vous suffit d'appuyer sur le bouton du routeur, puis de sélectionner la méthode WPS sur le téléviseur dans les 120 secondes qui suivent.

- 1 Répétez les étapes 1 à 7 de la rubrique « Connexion à un réseau sans fil ».
- 2 Appuyez sur les touches de navigation pour sélectionner l'option **Réglage simple (méthode bouton WPS)**.
- 3 Appuyez sur le bouton WPS de votre routeur.
- 4 Retournez au téléviseur et sélectionnez **Connecter**.
- 5 Répétez les étapes 6 et 7 de la rubrique « Connexion à un réseau filaire ».

**Mode Ad-hoc**

Le mode Ad-hoc permet au téléviseur d'utiliser une connexion sans fil pour se raccorder à un ordinateur sans avoir recours à un routeur ou à un point d'accès.

- 1 Répétez les étapes 1 à 5 de la rubrique « Connexion à un réseau sans fil ».
- 2 Appuyez sur les touches de navigation pour sélectionner l'option **Réglage sur réseau Ad-hoc** et appuyez sur **ENTER**.
- 3 Appuyez sur les touches de navigation pour sélectionner **Enter** et appuyez sur **ENTER**.
- 4 Appuyez sur **ENTER** pour sélectionner **Connecter** afin de vous raccorder au réseau Ad-hoc.
  - L'identité réseau et la clé de sécurité s'affichent sur l'écran de votre téléviseur.
  - Entrez l'identité réseau et la clé de sécurité de votre appareil.
  - Au besoin, vous pourrez modifier les données des réglages en utilisant la touche rouge.

**REMARQUE**

Lorsque vous recherchez des réseaux sans fil sur votre ordinateur en utilisant le mode Ad-hoc, le nom du téléviseur est LGTV10.

- LGTV10 est le nom qui figure dans la liste. (Sélectionnez le nom identique à l'identité réseau qui est affichée sur l'écran de votre téléviseur.)

- 5 Appuyez sur les touches de navigation pour taper une adresse IP et appuyez sur **ENTER**.

Option	Description
<b>Configuration de l'ordinateur</b>	<ul style="list-style-type: none"> <li>• Le protocole Internet (TCP/IP) de l'ordinateur doit être configuré manuellement. L'adresse IP, le masque de sous-réseau et la passerelle par défaut peuvent prendre les valeurs de votre choix.               <ul style="list-style-type: none"> <li>» Exemple : Adresse IP : 192.168.0.1 / masque de sous-réseau : 255.255.255.0 / passerelle par défaut : 192.168.0.10</li> </ul> </li> </ul>
<b>Configuration du téléviseur</b>	<ul style="list-style-type: none"> <li>• Vérifiez l'adresse IP et la passerelle de l'ordinateur. Entrez l'adresse de la passerelle du PC dans le champ d'adresse IP, entrez l'adresse IP du PC dans le champ de la passerelle, puis sélectionnez Enter.               <ul style="list-style-type: none"> <li>» Exemple : Adresse IP : 192.168.0.10 / masque de sous-réseau : 255.255.255.0 / passerelle par défaut : 192.168.0.1</li> </ul> </li> </ul>

- 6 Appuyez sur les touches de navigation pour sélectionner **Fermer** une fois que les réglages réseau sont terminés.
- 7 Appuyez sur **ENTER**.

### Conseils relatifs aux réglages réseau

- Avec ce téléviseur, utilisez un câble LAN standard de catégorie 5 ou supérieure, ainsi qu'un connecteur RJ45.
- Beaucoup des problèmes de connexion réseau qui surviennent pendant la configuration peuvent être résolus par la réinitialisation du routeur ou du modem. Après avoir connecté l'appareil au réseau domestique, faites une mise hors tension rapide du système ou débranchez le câble d'alimentation du routeur du réseau domestique ou du modem câble. Ensuite, remettez le système sous tension ou rebranchez le câble d'alimentation.
- Le nombre de périphériques pouvant être connectés à Internet peut être limité par les conditions du contrat de service du fournisseur d'accès Internet (FAI). Pour en savoir plus, communiquez avec votre FAI.
- LG décline toute responsabilité en cas de mauvais fonctionnement du téléviseur ou de la fonction de connexion à Internet attribuable à des erreurs de communication ou à des anomalies de fonctionnement liées à votre connexion Internet à large bande ou à d'autres périphériques connectés.
- LG n'est pas responsable des problèmes liés à votre connexion Internet.
- Certains contenus disponibles par l'intermédiaire de la connexion réseau peuvent ne pas être compatibles avec le téléviseur. En cas de questions concernant ces contenus, veuillez communiquer avec le producteur du contenu.
- Si le débit de votre connexion réseau n'est pas suffisant pour le contenu auquel vous désirez accéder, vous pourriez ne pas obtenir les résultats souhaités.
- Certaines opérations de connexion à Internet peuvent ne pas être possibles en raison de restrictions imposées par le fournisseur d'accès Internet (FAI) qui assure votre connexion Internet à large bande.
- Tous les frais facturés par votre FAI, y compris, mais sans s'y limiter, les frais de connexion, sont à votre charge et sous votre responsabilité.
- La connexion du téléviseur à un réseau filaire nécessite un port LAN 10 Base-T ou 100 Base-TX. Si votre service Internet ne permet pas une telle connexion, vous ne pourrez pas connecter le téléviseur.
- L'utilisation du service DSL nécessite un modem DSL, tandis que le service de modem câble exige un modem câble. Selon la méthode d'accès et les conditions du contrat d'abonnement avec votre FAI, vous pourriez ne pas être en mesure d'utiliser la fonction de connexion à Internet du téléviseur, ou encore le nombre de périphériques connectés simultanément pourrait être limité. (Si votre contrat d'abonnement avec le FAI limite la connexion à un seul périphérique, ce téléviseur peut ne pas être autorisé à se connecter lorsqu'un PC est déjà connecté.)
- L'utilisation d'un « routeur » peut être interdite, ou son usage peut être limité, selon les conditions et les limitations imposées par le FAI. Pour en savoir plus, adressez-vous directement à votre FAI.
- Le réseau sans fil utilise des fréquences radio de la bande de 2,4 GHz, lesquelles sont également utilisées par d'autres appareils domestiques, comme les téléphones sans fil, les périphériques Bluetooth® et les fours à micro-ondes, et son fonctionnement peut être perturbé par l'interférence de ces appareils. Son fonctionnement peut être interrompu par l'utilisation des fréquences radio de 5 GHz. La même chose peut se produire avec un centre multimédia sans fil de LG, un téléphone sans fil ou un autre appareil Wi-Fi.
- L'utilisation du réseau sans fil par des appareils sans fil avoisinants peut diminuer la vitesse du service.
- Mettez hors tension tous les périphériques réseau non utilisés de votre réseau domestique. Certains périphériques peuvent générer un trafic réseau.
- Dans certains cas, on peut améliorer la réception en éloignant le point d'accès ou le routeur sans fil du plancher.
- La qualité de la réception en mode sans fil dépend de nombreux facteurs comme le type de point d'accès, la distance entre le téléviseur et le point d'accès, ou l'emplacement du téléviseur.
- Pour que l'on puisse connecter un point d'accès sans fil, celui-ci doit prendre en charge la connexion sans fil et la fonction de connexion sans fil de ce point d'accès doit être activée. Pour savoir si un point d'accès prend en charge les connexions sans fil, veuillez communiquer avec le fournisseur de ce point d'accès.
- Veuillez vérifier les réglages de sécurité du code SSID du point d'accès pour la connexion sans fil, et communiquez avec le fournisseur du point d'accès pour obtenir les réglages de sécurité appropriés.
- Le téléviseur peut devenir plus lent ou mal fonctionner si les réglages des périphériques réseau sont incorrects (routeur filaire ou sans fil, concentrateur, etc.). Assurez-vous de faire l'installation correctement en vous reportant au manuel de l'équipement, puis configurez le réseau.
- Si le point d'accès est configuré pour prendre en charge la norme 802.11n et que le cryptage désigné est WEP (64 ou 128 bits) ou WPA (TKIP ou AES), il est possible que la connexion ne s'établisse pas. Différentes méthodes de connexion sont possibles selon le fabricant du point d'accès.

## État du réseau

- 1 Appuyez sur **Home** pour accéder au menu Accueil.
- 2 Appuyez sur les touches de navigation pour faire défiler l'affichage jusqu'à **CONFIG** et appuyez sur **ENTER**.
- 3 Appuyez sur les touches de navigation pour faire défiler l'affichage jusqu'à **RÉSEAU** et appuyez sur **ENTER**.
- 4 Appuyez sur les touches de navigation pour sélectionner **État du réseau**.
- 5 Appuyez sur **ENTER** pour vérifier l'état du réseau.

Option	Description
<b>Réglage</b>	Retourne au menu des réglages de réseau ou au menu des types de réglages de réseau sans fil.
<b>Test</b>	Vérifie l'état actuel du réseau après le réglage du réseau.
<b>Fermer</b>	Retourne au menu précédent.

## Fonction de compte de contenu en Premium

La technologie de contenu en Premium de LG vous permet d'accéder à une variété de services ou de contenus en ligne directement depuis votre téléviseur. Votre téléviseur vous offre la diffusion en continu, de façon instantanée, de films, de données météorologiques, de vidéos et d'albums photos si vous possédez un compte de contenu en Premium et une connexion Internet. Accédez non seulement à du contenu de divertissement, mais aussi aux actualités les plus récentes, aux toutes dernières conditions météo, à la gestion des photos et à beaucoup plus encore, simplement en utilisant la télécommande de votre téléviseur, sans avoir besoin d'un PC.

- 1 Appuyez sur **Premium** pour accéder à l'option du contenu en Premium.
- 2 Appuyez sur les touches de navigation pour faire défiler l'affichage jusqu'au contenu voulu et appuyez sur **ENTER**.



Option	Description
1	Affiche l'écran de réglage de la météo.
2	Ouvrir une session dans le service de contenu en Premium.
3	Retourne à l'écran de menu précédent.
4	Retourne au visionnement de la télévision.
5	Sélectionne le service en ligne que vous désirez. <ul style="list-style-type: none"> <li>Lorsqu'un service exige que vous ouvriez une session, vous devez d'abord vous inscrire à ce service sur votre ordinateur, puis ouvrir une session dans le service sur votre téléviseur.</li> </ul>
6	Barre de démarrage

- 3 Profitez des avantages du contenu en Premium.

## Avertissement

- Ces services sont offerts par des fournisseurs de contenu distincts.
- Veillez visiter le site Web des fournisseurs de contenus pour en savoir plus sur les services offerts par ces fournisseurs.
- Le contenu en Premium peut varier selon le pays.
- Veillez noter que le contenu offert par certains fournisseurs de services peut être mis à jour automatiquement et que, par conséquent, la disposition du contenu ou sa méthode d'utilisation peut changer sans préavis. Veuillez vous reporter au menu d'aide à l'écran.
- L'information, les données, les documents, les communications, les téléchargements, les fichiers, le texte, les images, les photographies, les graphiques, les vidéos, les webémissions, les publications, les outils, les ressources, les logiciels, le code, les programmes, les applets, les widgets, les applications, les produits et tout autre contenu (le « contenu ») ainsi que l'ensemble des services et des offres (les « services ») fournis ou rendus disponibles par un tiers ou par son intermédiaire (chacun d'eux étant un « fournisseur de services ») sont sous l'entière responsabilité du fournisseur de services qui les offre.
- La disponibilité et l'accès du contenu et des services offerts par un fournisseur de services par l'intermédiaire d'un périphérique LGE sont susceptibles d'être modifiés en tout temps, sans préavis, y compris, sans s'y limiter, en ce qui a trait à la suspension, au retrait ou à la cessation de l'ensemble ou d'une partie du contenu ou des services.
- Pour toute question ou tout problème lié au contenu ou aux services, veuillez visiter le site Web du fournisseur de services pour obtenir l'information la plus à jour. LGE décline toute responsabilité ou tout engagement quant au service à la clientèle associé au contenu et aux services. Toute question ou demande de service concernant le contenu ou les services doit être adressée directement aux fournisseurs de contenu ou de services concernés.
- Veillez noter que LGE n'est nullement responsable du contenu ou des services offerts par un fournisseur de services, ni de tout retrait, modification ou cessation du contenu ou des services, et n'offre

aucune déclaration ou garantie quant à la disponibilité ou à l'accès de ce contenu ou de ces services.

- Certains contenus peuvent ne pas convenir aux personnes mineures, selon le fournisseur de services. La tutelle parentale est nécessaire.
- Le service peut être interrompu si la connexion à Internet n'est pas stable. Si un tel problème survient, veuillez vérifier l'état de votre connexion.
- La liste de vidéos résultant d'une recherche sur le téléviseur peut différer de la liste résultant d'une recherche par Navigateur Internet sur un PC.
- La lecture des vidéos peut comprendre des périodes de pause, d'arrêt ou de mise en mémoire tampon, selon la vitesse de votre connexion à large bande.
- Dans le cas d'un service nécessitant une ouverture de session, inscrivez-vous d'abord sur le site Web du service en utilisant un PC, puis ouvrez une session sur votre téléviseur pour profiter des diverses fonctions supplémentaires.
- Dans le cas d'un téléviseur à plasma, s'il n'y a aucune activité de la part de l'utilisateur dans les deux minutes qui suivent un gel de l'image ou de la vidéo à l'écran, l'économiseur d'écran se met en marche pour empêcher qu'une image fixe ne demeure affichée.

#### Informations légales

#### AVIS IMPORTANT RELATIF AU SERVICE RÉSEAU

Tous les contenus et services accessibles par l'intermédiaire de cet appareil sont la propriété de tiers et sont protégés par des droits d'auteur, des brevets, des marques de commerce ou d'autres lois relatives à la propriété intellectuelle. Lesdits contenus et services sont fournis uniquement pour votre usage personnel à des fins non commerciales. L'utilisation de tout contenu ou service à des fins autres que celles autorisées par le propriétaire du contenu ou par le fournisseur du service est interdite. Sans limitation des dispositions précédentes, il est interdit de copier, de télécharger, de publier, de transmettre, de traduire, de vendre, de modifier ou de distribuer tout contenu ou service affiché par l'intermédiaire de cet appareil ou de créer des œuvres qui en sont dérivées, de quelque manière ou sur quelque support que ce soit, sauf autorisation expresse du propriétaire du contenu ou du fournisseur du service concerné.

VOUS RECONNAISSEZ ET ACCEPTEZ

EXPRESSÉMENT QUE L'APPAREIL ET TOUS LES CONTENUS ET SERVICES DE TIERS SONT FOURNIS « EN L'ÉTAT » SANS AUCUNE GARANTIE, EXPRESSE OU TACITE. LG ELECTRONICS DÉCLINE EXPRESSÉMENT TOUTES LES GARANTIES ET CONDITIONS RELATIVES À TOUS LES CONTENUS ET SERVICES, EXPRESSES OU TACITES, Y COMPRIS MAIS SANS S'Y LIMITER, TOUTES LES GARANTIES DE QUALITÉ MARCHANDE OU SATISFAISANTE, D'ADÉQUATION À UN USAGE PARTICULIER ET DE VIOLATION DES DROITS APPARTENANT À DES TIERS. LG NE GARANTIT PAS L'EXACTITUDE, LA VALIDITÉ, LA PERTINENCE, LA LÉGALITÉ OU L'EXHAUSTIVITÉ DE TOUT CONTENU OU SERVICE MIS À VOTRE DISPOSITION PAR L'INTERMÉDIAIRE DE CET APPAREIL ET NE GARANTIT PAS LA CONFORMITÉ DE L'APPAREIL OU DES SERVICES À VOS EXIGENCES, NI LE FONCTIONNEMENT ININTERROMPU ET EXEMPT D'ERREURS DE L'APPAREIL OU DES SERVICES. LG NE PEUT EN AUCUN CAS, INCLUANT LA NÉGLIGENCE, ÊTRE TENUE RESPONSABLE, AUSSI BIEN DANS LE CADRE DE LA RESPONSABILITÉ CONTRACTUELLE QUE DÉLICTEUSE, DE TOUT DOMMAGE DIRECT, INDIRECT, ACCESSOIRE, SPÉCIAL OU FORTUIT OU DE TOUT AUTRE DOMMAGE RÉSULTANT DE TOUT CONTENU OU SERVICE AUQUEL VOUS OU UN TIERS AVEZ ACCÈS, OU DE TOUTE INFORMATION QU'ILS CONTIENNENT, MÊME SI LG ÉTAIT INFORMÉE DE L'ÉVENTUALITÉ DE TELS DOMMAGES.

Les services de tiers peuvent être modifiés, suspendus, retirés, supprimés ou interrompus ou leur accès peut être désactivé à tout moment, sans préavis, et LG n'offre aucune déclaration ou garantie quant à la disponibilité de tout contenu ou service pendant une quelconque période de temps. Les contenus et services sont transmis par des tiers par l'intermédiaire de réseaux et de centres de transmission qui échappent au contrôle de LG. LG peut imposer des limites d'utilisation ou d'accès à certains services ou contenus, dans tous les cas et sans préavis ni engagement quelconque de sa part. LG décline expressément toute responsabilité ou tout engagement en cas de modification, d'interruption, de désactivation, de retrait ou de suspension de tout contenu ou service rendu disponible par l'intermédiaire de cet appareil.

LG décline toute responsabilité ou tout engagement quant au service à la clientèle associé au contenu et aux services. Toute question ou demande de service concernant le contenu ou les services doit être adressée directement aux fournisseurs de contenu ou de services concernés.

## Fonction LG Apps

Cette fonction n'est pas offerte pour tous les pays. D'autres applications peuvent être téléchargées depuis le magasin LG Apps.

Ces fonctions peuvent ne pas être disponibles à certains moments, selon le pays ou le modèle du produit. Quand c'est le cas, les boutons peuvent être désactivés. Ils sont activés quand les services sont disponibles.



## S'inscrire à l'option LG Apps

- 1 Appuyez sur **Home** pour accéder au menu Accueil.
- 2 Appuyez sur la touche **rouge** pour vous inscrire.
  - Depuis votre téléviseur, vous pouvez uniquement vous inscrire comme membre non payant.
- 3 Créez votre identité et votre mot de passe. Appuyez sur les touches de navigation pour sélectionner les lettres et les chiffres voulus, puis sélectionnez **OK**.
- 4 L'inscription est terminée.

### REMARQUE

- Si vous souhaitez devenir un membre payant ou modifier vos renseignements, veuillez utiliser votre PC pour visiter le site <http://www.lgapstv.com>.

Option	Description
① <b>Ouvrir session, Terminer session</b>	Ouvre une session ou termine une session dans le service de contenu en Premium.
② <b>Sortie</b>	Retourne au visionnement de la télévision.
③ <b>LG Apps</b>	Affiche l'option LG Apps.
④	Accède directement aux LG Apps que vous désirez.
⑤ <b>Recherche</b>	Ces fonctions peuvent ne pas être disponibles à certains moments, selon le pays ou le modèle du produit. Quand c'est le cas, les boutons peuvent être désactivés. Ils sont activés quand les services sont disponibles.
⑥ <b>Navigateur Internet</b>	
⑦ <b>Lien vers le contenu multimédia</b>	
⑧ <b>Applications rapides</b>	Stocke les applications les plus utilisées parmi tous les téléchargements. Pour modifier la liste des applications rapides, consultez « Utilisation de l'option Mes applications ».
⑨ <b>Mes applications</b>	Affiche l'option Mes applications. Vous pouvez parcourir toutes les applications installées, modifier la liste des applications rapides, ainsi que sélectionner et exécuter l'application que vous désirez.

## Ouvrez une session dans votre compte LG Apps

Pour profiter de vos LG Apps, vous devez ouvrir une session dans votre compte LG Apps.

- 1 Appuyez sur **Home** pour accéder au menu Accueil.
- 2 Appuyez sur la touche **rouge** pour ouvrir une session.  
Le menu clavier s'affiche pour vous permettre d'entrer votre identité et votre mot de passe.  
- Si vous n'êtes pas membre, appuyez de nouveau sur la touche **rouge**. Depuis votre téléviseur, vous pouvez uniquement vous inscrire comme membre non payant.
- 3 Appuyez sur les touches de navigation pour sélectionner les lettres et les chiffres voulus, puis appuyez sur **ENTER**.  
- Si vous cochez l'option « Auto Sign In » (ouverture de session automatique), une session s'ouvrira automatiquement pour vous quand vous allumerez votre téléviseur.
- 4 Profitez de vos LG Apps.  
Vous pouvez accéder au service de contenu en Premium, à l'option LG Apps, à l'option Mes applications et à bien d'autres.



### REMARQUE

- Vous pouvez télécharger une application payante sur un maximum de cinq téléviseurs.

### Gestion d'identité

- 1 Après avoir ouvert une session, appuyez de nouveau sur la touche **rouge**. Une fenêtre contextuelle s'affiche.
- 2 Appuyez sur les touches de navigation pour faire défiler l'affichage jusqu'à l'option de menu désirée et appuyez sur **ENTER**.

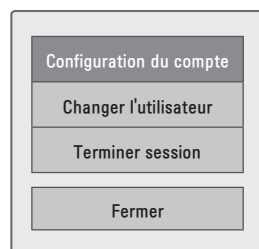

- 3 Gérez votre identité en utilisant le menu suivant.

Option	Description
<b>Configuration du compte</b>	Vérifie l'information de base, les applications que vous avez achetées et les applications installées sur votre téléviseur.
<b>Changer l'utilisateur</b>	Modifie votre compte.
<b>Terminer session</b>	Termine une session dans le service de contenu en Premium.

## Utilisation de l'option LG Apps

- 1 Appuyez sur **Home** pour accéder au menu Accueil.
- 2 Ouvrez une session sur votre téléviseur.
- 3 Appuyez sur les touches de navigation pour faire défiler l'affichage jusqu'à LG Apps et appuyez sur **ENTER**.
- 4 Modifiez les applications en utilisant le menu suivant.



Option	Description
1	<b>Ouvrir/terminer une session</b> Ouvre une session ou termine une session dans LG Apps.
2	<b>Recherche</b> Effectue une recherche dans les LG Apps.
3	<b>Mes applications</b> Affiche l'option Mes applications.
4	<b>Retour</b> Retourne à l'écran précédent.
5	<b>Sortie</b> Quitte l'option LG Apps.
6	<b>Tri des applications</b> <ul style="list-style-type: none"> <li>• Populaire : les applications les plus téléchargées au cours des sept derniers jours</li> <li>• Nouveau : les plus récentes applications offertes</li> <li>• Meilleures applications payantes : les applications payantes les plus téléchargées</li> <li>• Top Free: Applications gratuites les plus téléchargées</li> <li>• Tout : par ordre alphabétique</li> <li>• Affiche la page précédente ou suivante en utilisant le bouton CH (^, v).</li> </ul>
7	<b>Catégorie d'applications</b> Affiche la catégorie d'LG Apps (Tout, Jeu, Divertissement, Mode de vie, Éducation, Actualités)
8	<b>Programme en direct</b> Permet de visionner la chaîne courante.

## Achat et installation des applications

Pour acheter des applications, ouvrez d'abord une session.

- 1 Appuyez sur les touches de navigation pour sélectionner les applications voulues et appuyez sur **ENTER**.  
L'information sur l'application s'affiche.
- 2 Appuyez sur **Purchase** pour acheter une application.

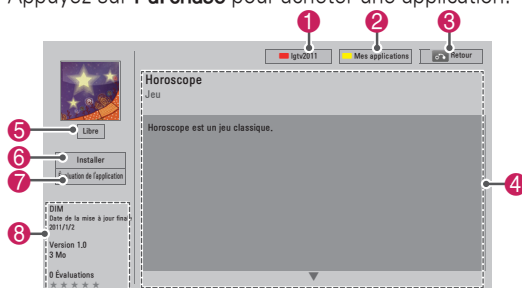

Option	Description
1	<b>Ouvrir/terminer une session</b> Ouvre une session ou termine une session dans LG Apps.
2	<b>Mes applications</b> Affiche l'option Mes applications.
3	<b>Retour</b> Retourne à l'écran précédent.
4	<b>Description des applications</b> Affiche la description des applications courantes.
5	<b>Frais</b> Indique les frais associés à l'application courante.
6	<b>Installer</b> Permet d'installer ou d'acheter l'application. Vous pouvez acheter une application depuis votre PC ou votre téléviseur, mais vous ne pouvez l'installer et l'exécuter que sur le téléviseur. <ul style="list-style-type: none"> <li>• Si vous désirez acheter une application payante, vous devez vous inscrire comme membre payant sur le site <a href="http://www.lgappstv.com">www.lgappstv.com</a>.</li> <li>• Si l'espace disponible sur votre téléviseur est insuffisant, vous pouvez télécharger des applications sur un dispositif de stockage USB en branchant celui-ci dans le port USB IN 2.</li> <li>• Vous pouvez exécuter, supprimer ou déplacer les applications stockées sur le dispositif de stockage USB à partir de l'écran Mes applications.</li> </ul>
7	<b>Évaluation de l'application</b> Permet d'évaluer l'application achetée par un système d'étoiles.
8	<b>Information sur l'application</b> Affiche le créateur, la version du programme, la date de mise à jour, la capacité et la classification des applications courantes.

### REMARQUE

- Pour stocker des applications sur un dispositif de stockage USB, assurez-vous que celui-ci est branché dans le port USB IN 2 ou dans le port USB pour applications.
- Vous pouvez enregistrer jusqu'à 1 000 applications comme application USB.
- Le périphérique de stockage USB où sont enregistrées des applications ne peut contenir aucun autre type de données.

## Utilisation de l'option Mes applications

- 1 Entrez dans LG Apps après avoir ouvert une session.
- 2 Appuyez sur les touches de navigation pour faire défiler l'affichage jusqu'à **Mes applications** et appuyez sur **ENTER**.

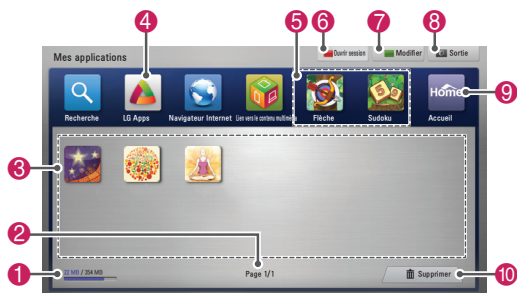

Option	Description
①	Indique l'espace utilisé et l'espace libre en mémoire.
②	Numéro de la page courante/nombre total de pages dans Mes applications
③	Affiche les LG Apps chargées. Affiche la page précédente ou suivante en utilisant le bouton CH (^, v).
④	Affiche l'option LG Apps.
⑤	Applications rapides
⑥	Ouvre une session dans LG Apps. Après l'ouverture de session, permet de gérer l'option d'identité (configurer le compte, changer l'utilisateur, terminer la session).
⑦	Modifier Mes applications
⑧	Quitter Mes applications
⑨	Afficher le Menu Accueil
⑩	Supprimer les applications

## Recherche

(Cette fonction n'est pas offerte pour tous les pays.)

L'option de recherche prend en charge les applications LG et le contenu PLEX. Elle fonctionne aussi avec certains services de contenu en accès limité qui fournissent des métadonnées.

- 1 Établissez la connexion au réseau.
- 2 Appuyez sur **Home** pour accéder au menu Accueil.
- 3 Appuyez sur les touches de navigation pour faire défiler l'affichage jusqu'à **Recherche**, puis appuyez sur **ENTER**.
- 4 Utilisez le clavier à l'écran pour entrer le terme de votre recherche, puis appuyez sur **Q**.

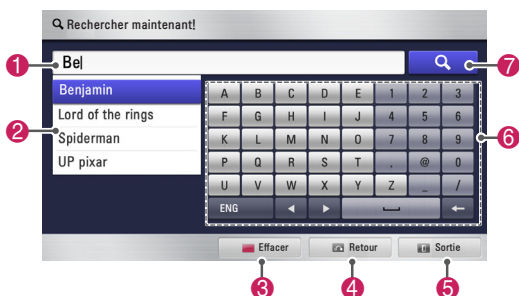

Option	Description
1	Permet de taper le mot que vous désirez rechercher.
2	Affiche des mots semblables aux mots saisis. Sélectionnez un de ces mots pour l'entrer dans le champ de saisie afin de le rechercher.
3	Efface le terme de recherche.
4	Retourne à l'écran précédent.
5	Quitte la fonction de recherche.
6	Clavier à l'écran.
7	Lance la recherche après avoir saisi le terme recherché.

- 5 Appuyez sur les touches de navigation pour sélectionner les résultats de recherche désirés.



Option	Description
1	Affiche les résultats de la recherche. Cette option est disponible uniquement pour les applications LG, le contenu PLEX et certains services de contenu en accès limité.
2	Affiche des renseignements détaillés sur le résultat de recherche sélectionné.
3	Retourne à l'écran précédent.
4	Quitte la fonction de recherche.

## Fonction du navigateur Internet

(Cette fonction n'est pas offerte pour tous les pays.)

Le navigateur Internet vous permet d'afficher des pages Web sur votre téléviseur.

### Renseignements supplémentaires sur le navigateur Internet

- Le navigateur Internet de cet appareil prend en charge Flash 8 et les versions ultérieures.
- Le navigateur Internet de cet appareil ne prend pas en charge les technologies tributaires d'une plateforme, comme ActiveX.
- Le navigateur Internet de cet appareil prend uniquement en charge les plugiciels préinstallés.
- Le navigateur Internet de cet appareil pourrait ne pas prendre en charge des formats multimédias autres que les suivants : JPEG / PNG / GIF / WMV (ASF) / WMA / MP3 / MP4.
- Certaines pages Web pourraient utiliser une quantité de mémoire supérieure à celle allouée au navigateur Internet. Le cas échéant, le navigateur Internet se ferme.
- Le navigateur Internet de cet appareil utilise une seule police de caractères intégrée. Certains textes pourraient ne pas s'afficher comme prévu.
- Le navigateur Internet de cet appareil ne prend pas en charge le téléchargement de fichiers ou de polices.
- Le navigateur Internet de cet appareil est un navigateur de téléviseur. Il pourrait fonctionner différemment des navigateurs d'ordinateur.

## Utilisation du navigateur Internet

- 1 Établissez la connexion au réseau.
- 2 Appuyez sur **Home** pour accéder au menu Accueil.
- 3 Appuyez sur les touches de navigation pour faire défiler l'affichage jusqu'à **Navigateur Internet**, puis appuyez sur **ENTER**.
- 4 Appuyez sur les touches de navigation pour faire défiler l'affichage jusqu'à **URL**, puis appuyez sur **ENTER**.

- 5 Appuyez sur les touches de navigation pour faire défiler l'affichage jusqu'à l'URL désirée, puis appuyez sur **ENTER**.

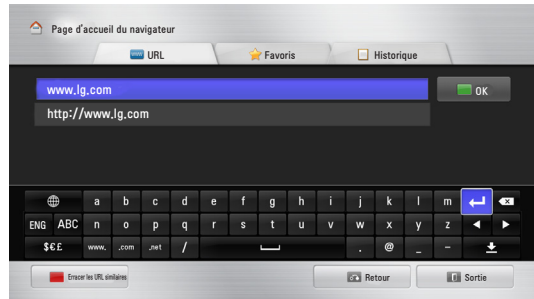

- 6 Vous pouvez parcourir des sites Web sur votre téléviseur.

Sélectionnez la fenêtre de saisie du navigateur pour afficher le clavier au bas de l'écran.



Option	Description
1	Retourne à la page précédente.
2	Retourne à l'écran des favoris.
3	Effectue un zoom avant ou arrière de l'écran.
4	Ajoute la page Web courante aux favoris.
5	Retourne à l'écran de recherche.
6	Retourne à la page précédente ou suivante de la liste des dernières pages Web visitées. Vous pouvez changer l'URL pour accéder à d'autres sites Web. Vous pouvez supprimer la liste et les cookies des dernières pages Web visitées.
7	Ferme le navigateur Internet.

## Navigation sur les sites Web préférés

- 1 Établissez la connexion au réseau.
- 2 Appuyez sur **Home** pour accéder au menu Accueil.
- 3 Appuyez sur les touches de navigation pour faire défiler l'affichage jusqu'à **Navigateur Internet**, puis appuyez sur **ENTER**.
- 4 Appuyez sur les touches de navigation pour faire défiler l'affichage jusqu'à **Favoris**, puis appuyez sur **ENTER**.
  - En ajoutant des sites Web que vous visitez souvent à vos favoris, vous pouvez y accéder plus facilement par la suite.

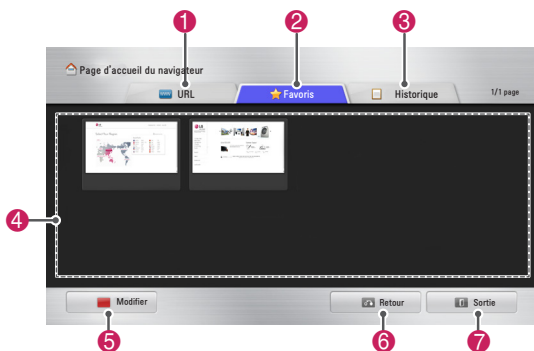

Option	Description
①	Permet d'accéder directement à un site Web en entrant son URL.
②	Pour sélectionner un site Web dans les favoris.
③	Affiche la liste des dernières pages Web visitées.
④	Pour sélectionner un site sur lequel naviguer.
⑤	Modifie des favoris. <ul style="list-style-type: none"> <li>• Déplacer : Pour changer l'ordre des favoris.</li> <li>• Renommer : Pour renommer les sites ajoutés aux favoris.</li> <li>• Supprimer : Pour supprimer les sites des favoris.</li> </ul>
⑥	Retourne à l'écran précédent.
⑦	Ferme le navigateur Internet.

## Navigation sur des sites Web en entrant directement l'adresse

- 1 Établissez la connexion au réseau.
- 2 Appuyez sur **Home** pour accéder au menu Accueil.
- 3 Appuyez sur les touches de navigation pour faire défiler l'affichage jusqu'à **Navigateur Internet**, puis appuyez sur **ENTER**.
- 4 Appuyez sur les touches de navigation pour faire défiler l'affichage jusqu'à **URL**, puis appuyez sur **ENTER**.
  - Vous pouvez accéder à un site Web en entrant directement son URL.

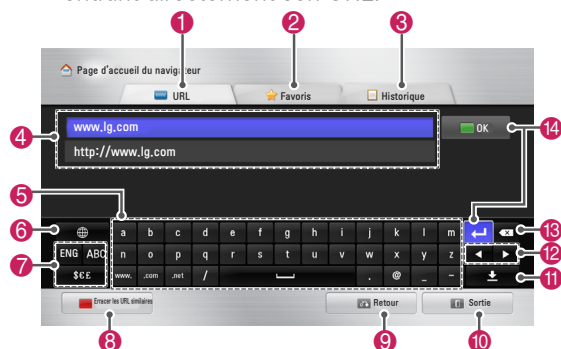

Option	Description
①	Permet d'accéder directement à un site Web en entrant son URL.
②	Pour sélectionner un site Web dans les favoris.
③	Affiche la liste des dernières pages Web visitées.
④	Pour entrer l'URL. Si l'adresse entrée est similaire à celle de sites Web déjà visités, une liste déroulante apparaît.
⑤	Permet d'utiliser le clavier pour entrer l'adresse. Sélectionnez les caractères à entrer.
⑥	Pour sélectionner la langue du clavier.
⑦	Pour changer le clavier.
⑧	Permet d'effacer les adresses similaires affichées sous le champ de saisie d'adresse.
⑨	Retourne à la page précédente.
⑩	Ferme le navigateur Internet.
⑪	Masque le clavier. Sélectionnez le champ de saisie d'adresse pour afficher le clavier de nouveau.
⑫	Déplace le curseur vers la gauche ou vers la droite.
⑬	Supprime le texte devant le curseur à raison d'un caractère à la fois.
⑭	Sélectionnez ce bouton après avoir saisi l'adresse pour accéder au site Web.

## Affichage de la liste des sites Web visités

- 1 Établissez la connexion au réseau.
- 2 Appuyez sur **Home** pour accéder au menu Accueil.
- 3 Appuyez sur les touches de navigation pour faire défiler l'affichage jusqu'à **Navigateur Internet**, puis appuyez sur **ENTER**.
- 4 Appuyez sur les touches de navigation pour faire défiler l'affichage jusqu'à l'historique, puis appuyez sur **ENTER**.
  - Vous pouvez consulter les adresses des sites Web que vous avez visités.
  - Sélectionnez un élément pour accéder à la page correspondante.

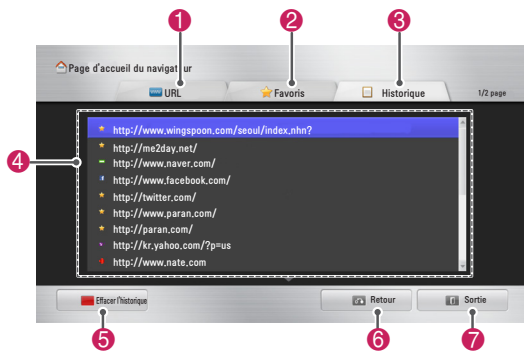

Option	Description
1	Permet d'accéder directement à un site Web en entrant son URL.
2	Pour sélectionner un site Web dans les favoris.
3	Affiche la liste des dernières pages Web visitées.
4	Affiche une liste des pages récemment visitées. Sélectionnez un élément pour accéder à la page correspondante.
5	Efface la liste des sites Web visités.
6	Retourne à l'écran précédent.
7	Ferme le navigateur Internet.

## Fonction Smart Share

### Connexion de dispositifs de stockage USB

Branchez des dispositifs de stockage USB, comme une clé USB à mémoire flash ou un disque dur externe, au téléviseur et servez-vous des fonctions multimédias (consultez « Navigation dans les fichiers »).

Branchez une clé USB à mémoire flash ou un lecteur de carte mémoire USB au téléviseur, de la manière indiquée sur l'illustration suivante.

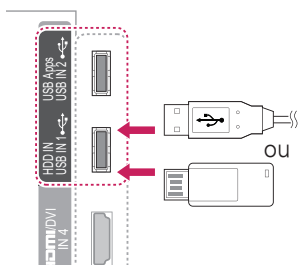

Lorsque vous retirez un dispositif de stockage USB, assurez-vous d'interrompre correctement la connexion pour éviter d'endommager le téléviseur ou les fichiers.

- 1 Appuyez sur **Q.MENU** pour accéder aux raccourcis.
- 2 Appuyez sur les touches de navigation pour faire défiler l'affichage jusqu'à **Dispositif USB** et appuyez sur **ENTER**.
- 3 Déconnectez le dispositif de stockage USB uniquement lorsqu'un message vous indique qu'il peut être retiré en toute sécurité.



#### MISE EN GARDE

- N'éteignez pas le téléviseur ou ne retirez pas de dispositif de stockage USB tant que ce dernier est connecté au téléviseur, car vous risqueriez de perdre des fichiers ou d'endommager le dispositif de stockage USB.
- Effectuez fréquemment des copies de sauvegarde de vos fichiers stockés sur des dispositifs de stockage USB, car la garantie ne couvre pas nécessairement les fichiers perdus ou endommagés.

#### Conseils d'utilisation des dispositifs de stockage USB

- Seuls les dispositifs de stockage USB sont reconnus par le téléviseur.
- Si vous connectez un dispositif de stockage USB au téléviseur par l'intermédiaire d'un concentrateur USB, le téléviseur risque de ne pas reconnaître le dispositif.
- Il est possible que le téléviseur ne reconnaisse pas un dispositif de stockage USB nécessitant un pilote particulier.
- La vitesse de reconnaissance d'un dispositif de stockage USB peut varier selon le dispositif.
- N'utilisez que des dispositifs de stockage USB qui contiennent des fichiers d'images ou de musique normaux.
- N'utilisez que des dispositifs de stockage USB formatés selon le système de fichiers FAT 32 ou NTFS.
- Vous devrez peut-être connecter le dispositif de stockage USB à une source d'alimentation externe à l'aide d'un adaptateur de courant.
- Si le téléviseur ne reconnaît pas un dispositif de stockage USB connecté, remplacez le câble et réessayez. Évitez d'utiliser un câble d'une longueur excessive.
- Le téléviseur ne prend pas correctement en charge certains dispositifs de stockage USB.
- Vous pouvez utiliser un dispositif de stockage USB à plusieurs partitions (maximum de quatre partitions).
- Vous pouvez utiliser jusqu'à quatre dispositifs de stockage USB à la fois au moyen d'un lecteur multiscartes USB.
- Le mode d'alignement des fichiers d'un dispositif de stockage USB est semblable à celui de Windows XP.
- Il est impossible de créer ou de supprimer un dossier enregistré sur un dispositif de stockage USB directement sur le téléviseur.
- Les noms de fichiers peuvent compter jusqu'à 100 caractères (anglais).
- Le système peut reconnaître jusqu'à 1 000 dossiers et fichiers.
- Si un dossier contient trop de sous-dossiers ou de fichiers, le système pourrait ne pas fonctionner correctement.
- La capacité maximale recommandée est de 1 To dans le cas d'un disque dur externe USB et de 32 Go dans le cas d'un dispositif de stockage USB.
- Si un disque dur externe USB doté de la fonction d'économie d'énergie ne fonctionne pas, éteignez-le et rallumez-le pour rétablir son bon fonctionnement. Pour en savoir plus, reportez-vous au manuel de l'utilisateur du disque dur externe USB.
- Les dispositifs de stockage USB antérieurs à la norme USB 2.0 sont également pris en charge. Ils pourraient toutefois ne pas fonctionner correctement dans la liste de films.
- L'électricité statique peut provoquer le mauvais fonctionnement d'un dispositif USB. Si c'est le cas, branchez de nouveau le dispositif USB.

## Connexion d'un lecteur multimédia numérique certifié DLNA (Digital Living Network Alliance)

Ce téléviseur, certifié DLNA, peut afficher et lire de nombreux types de fichiers de films, de photos et de musique en provenance de votre serveur DLNA.

La Digital Living Network Alliance (DLNA) est une organisation inter-industrie qui regroupe des entreprises des secteurs de l'électronique grand public, de l'informatique et des appareils mobiles. Elle offre au consommateur la possibilité de partager facilement du contenu multimédia numérique par l'intermédiaire d'un réseau filaire ou sans fil à la maison.

Le logo de certification DLNA permet de reconnaître facilement les produits qui sont conformes aux directives d'interopérabilité de la DLNA. Cet appareil est conforme aux directives d'interopérabilité de la DLNA, version 1.5. Lorsqu'un PC exécutant le logiciel de serveur DLNA ou un autre logiciel compatible DLNA est connecté à ce téléviseur, il peut être nécessaire de modifier les réglages des autres logiciels ou périphériques. Pour en savoir plus, veuillez vous reporter aux directives d'utilisation du logiciel ou du périphérique concerné.

Veuillez vous reporter à « Fonction Smart Share » pour en savoir plus sur les types de fichiers pris en charge et pour connaître les autres directives.

### ! REMARQUE

- Le logiciel Nero MediaHome 4 Essentials sur CD-ROM fourni est une édition personnalisée du logiciel destinée uniquement au partage de fichiers et de dossiers sur ce téléviseur.
- Le programme Nero MediaHome 4 Essentials fourni ne prend pas en charge les fonctions suivantes : conversion de code, interface utilisateur à distance, commande du téléviseur, services Internet et Apple iTunes.
- Le présent manuel explique les opérations de Nero MediaHome 4 Essentials en utilisant des exemples tirés de la version anglaise du logiciel. Veuillez suivre les explications des opérations dans la version correspondant à votre langue.
- Si un dossier contient trop de sous-dossiers ou de fichiers, le système pourrait ne pas fonctionner correctement.
- Pour ce qui concerne l'option DLNA, utilisez le programme Nero MediaHome fourni avec le téléviseur. Nous ne pouvons pas garantir le bon fonctionnement des programmes de tiers.
- Vous pouvez sélectionner une chaîne quand vous visionnez la petite liste de prévisualisation des chaînes sur l'écran du téléviseur.
- Si l'option DLNA ne fonctionne pas correctement, vérifiez vos réglages réseau.
- En cas d'anomalie de fonctionnement ou d'erreur du programme Nero MediaHome, il est possible que l'option DLNA ne fonctionne pas correctement. Si c'est le cas, quittez Nero MediaHome et redémarrez le programme. Pour télécharger la version la plus récente de Nero MediaHome, cliquez sur le point d'interrogation en bas à gauche du programme.
- En cas d'instabilité du réseau, l'appareil peut être plus lent ou nécessiter des temps de chargement au cours de la lecture.
- Les fonctions Multi-audio et Sous-titres ne sont pas disponibles lors de la lecture d'une vidéo en mode DLNA.
- Si vous activez l'option Plein écran en mode DLNA, il est possible que le format de l'image obtenu diffère du format d'origine.
- Lorsqu'au moins deux téléviseurs sont connectés à un même serveur en mode DLNA, il est possible que la lecture d'un fichier ne se fasse pas correctement, selon les capacités du serveur.
- Si le serveur ne fournit aucune information sur la durée de la lecture, la mention « - - » s'affiche.

### Installation de Nero MediaHome 4 Essentials

Le programme Nero MediaHome 4 Essentials est un logiciel de serveur DLNA pour Windows facile à utiliser.

### Caractéristiques requises pour Nero MediaHome 4 Essentials

- Windows® XP (Service Pack 2 ou ultérieur), Windows Vista® (aucun Service Pack requis), Windows® XP Media Center Edition 2005 (Service Pack 2 ou ultérieur), Windows Server® 2003 (Service Pack 1 ou ultérieur)
- Windows® 7 Édition Familiale Premium, Professionnel, Entreprise ou Édition Intégrale (32 bits et 64 bits)
- Windows Vista® édition 64 bits (l'application s'exécute en mode 32 bits)
- Windows® 7 édition 64 bits (l'application s'exécute en mode 32 bits)
- Espace disque disponible : 200 Mo d'espace disque disponible pour une installation type de Nero MediaHome en autonome
- Processeurs Intel® Pentium® III ou AMD Sempron™ 2200+ de 1,2 GHz
- Mémoire : 256 Mo de mémoire vive (RAM)
- Carte graphique avec un minimum de 32 Mo de mémoire vidéo, résolution minimale de 800 x 600 pixels et couleur 16 bits
- Windows® Internet Explorer® 6.0 ou version ultérieure
- DirectX® 9.0c révision 30 (août 2006) ou version ultérieure
- Environnement réseau : 100 Mo Ethernet, WLAN (IEEE 802.11g) ou vitesse supérieure

- 1 Démarrez votre ordinateur.
- 2 Fermez tous les programmes Microsoft Windows et fermez tous les logiciels antivirus qui pourraient éventuellement fonctionner.
- 3 Insérez le CD-ROM du programme Nero MediaHome 4 Essentials dans le lecteur de CD-ROM de votre ordinateur.
- 4 Cliquez sur **Nero MediaHome 4 Essentials**. L'assistant d'installation apparaît.
- 5 Cliquez sur **Next** (suivant) pour faire afficher l'écran de saisie du numéro de série. Cliquez sur **Next** (suivant) pour passer à l'étape suivante.

- 6 Si vous acceptez toutes les conditions, cochez la case **I accept the License Conditions** (j'accepte les conditions de la licence), puis cliquez sur **Next** (suivant). L'installation n'est pas possible si vous n'acceptez pas les conditions.
- 7 Cliquez sur **Typical** (installation type), puis cliquez sur **Next** (suivant). Le processus d'installation démarre.
- 8 Si vous acceptez de participer à la collecte anonyme de données, cochez la case et cliquez sur **Next** (suivant).
- 9 Cliquez sur **Exit** (sortie) pour terminer l'installation.

### Partage de fichiers et de dossiers

Après avoir installé Nero MediaHome, vous devez ajouter les dossiers que vous souhaitez partager.

- 1 Cliquez deux fois sur l'icône de Nero MediaHome 4 Essentials affichée sur le bureau de l'ordinateur.
- 2 Cliquez sur l'icône du réseau, à gauche, puis entrez le nom de votre réseau dans le champ du nom du réseau. Le nom de réseau que vous entrez sera reconnu par votre téléviseur.
- 3 Cliquez sur l'icône des partages, à gauche.
- 4 Cliquez sur l'onglet Local Folders (dossiers locaux) dans l'écran Shared (partagés).
- 5 Cliquez sur l'icône d'ajout pour ouvrir la fenêtre Browse Folder (parcourir le dossier).
- 6 Sélectionnez le dossier contenant les fichiers que vous souhaitez partager. Le dossier sélectionné est ajouté à la liste des dossiers partagés.
- 7 Cliquez sur l'icône de démarrage du serveur pour démarrer le serveur.



### REMARQUE

- Si les dossiers ou fichiers partagés ne s'affichent pas sur le téléviseur, cliquez sur le dossier dans l'onglet Local Folders (dossiers locaux), puis cliquez sur **Rescan Folder** (nouvelle recherche de dossier) depuis la touche **More** (plus d'options).
- Pour obtenir plus d'information et pour télécharger des outils logiciels, visitez le site <http://www.nero.com>.

### Lecture de contenu partagé

Vous pouvez afficher et lire des films, des photos et de la musique stockés sur votre ordinateur ou sur d'autres serveurs multimédias DLNA.

- 1 Appuyez sur **Home** pour accéder au menu Accueil.
- 2 Appuyez sur les touches de navigation pour faire défiler l'affichage jusqu'à **Smart Share** et appuyez sur **ENTER**.
- 3 Appuyez sur les touches de navigation pour faire défiler l'affichage jusqu'au périphérique voulu et appuyez sur **ENTER**.
- 4 Appuyez sur les touches de navigation pour sélectionner **DLNA**. Selon le serveur multimédia, ce téléviseur peut nécessiter une autorisation du serveur.

### Conseils d'utilisation des lecteurs multimédias numériques certifiés DLNA

- Pour qu'on puisse lire un fichier stocké sur le serveur multimédia, le téléviseur et le serveur multimédia doivent être connectés au même point d'accès.
- Les exigences relatives aux fichiers et les fonctions de lecture des menus Smart Share peuvent différer selon le serveur multimédia utilisé.
- Des restrictions liées aux caractéristiques des fichiers et au serveur multimédia peuvent s'appliquer à la lecture.
- Les vignettes de films ne sont disponibles que lorsque le serveur DLNA prend en charge les vignettes de films.
- Dans le cas où un fichier de musique dans le menu Smart Share ne peut être lu, le téléviseur saute le fichier et passe au suivant.
- Les fichiers d'un dossier ne peuvent être lus que lorsqu'ils sont du même type.
- L'information de fichier affichée à l'écran peut ne pas être exacte dans le cas des fichiers de musique et de films du menu Smart Share.
- Ce téléviseur prend uniquement en charge les fichiers de sous-titrage fournis par Nero MediaHome 4.
- Le nom du fichier de sous-titrage et le nom

du fichier de film doivent être le même et les deux fichiers doivent se trouver dans le même dossier.

- Si des fichiers de sous-titrage sont ajoutés après qu'un répertoire a été indexé, l'utilisateur doit supprimer le dossier puis l'ajouter de nouveau à la liste de partage.
- Le fichier DRM/\* .tp/\* .trp du serveur DLNA n'est pas lu quand l'option Liste films est en fonction.
- Les fichiers MPO ne sont pas lus quand l'option Liste photo est en fonction.
- La qualité de lecture et d'exécution de la fonction Smart Share peut être influencée par l'état de votre réseau domestique.
- Il est possible que les fichiers provenant de périphériques amovibles, notamment de clés USB ou de lecteurs DVD, ne puissent pas être partagés correctement sur votre serveur multimédia.
- Lors de la lecture par connexion DLNA, les fichiers protégés par DRM ne sont pas prise en charge.
- Le système peut reconnaître jusqu'à 1 000 dossiers et fichiers.
- Si un dossier contient trop de sous-dossiers ou de fichiers, le système pourrait ne pas fonctionner correctement.
- La fonction DLNA n'est pas disponible sur certains routeurs qui ne prennent pas en charge la multidiffusion. Pour en savoir plus, consultez le manuel de votre routeur ou communiquez avec le fabricant.

## Connexion d'une passerelle multimédia certifiée DLNA (Digital Living Network Alliance)

La lecture de fichiers multimédias à distance est prise en charge. Le contenu multimédia d'un périphérique compatible (Windows 7, téléphone cellulaire avec option PlayTo, ou autres contrôleurs multimédia numériques DLNA compatibles) peut être « poussé » au téléviseur.

La passerelle multimédia (DMR) ne fonctionne correctement que si le téléviseur et le PC se trouvent sur le même réseau local.

- 1 Pour lire un fichier, sélectionnez-le en utilisant la fonction de lecture à distance dans Windows 7.  
Pour ce faire, cliquez avec le bouton droit sur le fichier que vous voulez lire.
- 2 Vous ne pouvez lire un même fichier que sur un seul téléviseur ou périphérique, même si plusieurs sont connectés. La vitesse de lecture dépend de l'état du réseau.

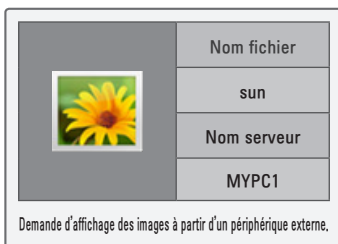

### REMARQUE

- Le sous-titrage n'est pris en charge que par certains contrôleurs multimédia numériques (DMC).
- La passerelle multimédia peut ne pas fonctionner correctement sur les réseaux sans fil.
- La fonction de recherche du contrôleur multimédia numérique ne fonctionne que sur les fichiers vidéo.
- La passerelle multimédia n'est pas disponible lorsqu'une autre fonction est en cours d'exécution (enregistrement, lecture, tâche Smart Share, etc.).
- Pour savoir comment lire un fichier depuis votre téléphone cellulaire ou un autre périphérique, consultez le manuel d'utilisation de l'appareil.
- Pour renommer un téléviseur connecté, cliquez deux fois sur l'entrée correspondante dans Panneau de configuration > Réseau et Internet > Afficher les ordinateurs et les périphériques réseau (pour Windows 7).
- Vous ne pouvez pas renommer un téléviseur pendant la lecture du contenu d'une passerelle multimédia. Attendez que la lecture soit arrêtée pour le faire.

## Navigation dans les fichiers

Accédez aux listes de photos, de musique ou de films et naviguez dans les fichiers.

- 1 Connectez un dispositif de stockage USB.
- 2 Appuyez sur **Home** pour accéder au menu Accueil.
- 3 Appuyez sur les touches de navigation pour faire défiler l'affichage jusqu'à **Smart Share** et appuyez sur **ENTER**.
- 4 Appuyez sur les touches de navigation pour faire défiler l'affichage jusqu'au périphérique voulu et appuyez sur **ENTER**.
- 5 Appuyez sur les touches de navigation pour faire défiler l'affichage jusqu'à **Tous médias**, **Liste films**, **Liste photo** ou **Liste musique** et appuyez sur **ENTER**.
  - **Tous médias** : Affiche tous les fichiers de la liste de fichiers.
  - **Liste films**, **Liste photo** ou **Liste musique** : Affiche uniquement un type de fichiers de la liste de fichiers.
- 6 Appuyez sur les touches de navigation pour sélectionner le dossier ou le fichier voulu.

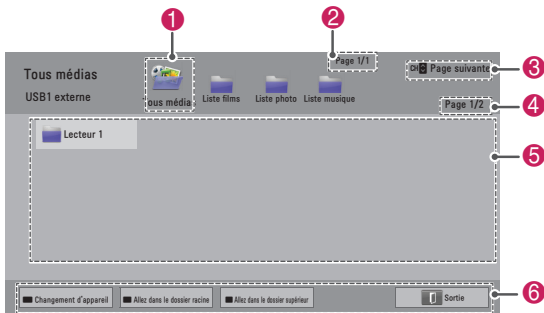

N°	Description
1	Affiche tous les dossiers multimédias.
2	Numéro de la page actuelle/nombre total de pages.
3	Affiche la page précédente ou suivante.
4	Numéro de la page actuelle/nombre total de pages.
5	Information ou vignette des fichiers.
6	Touches disponibles sur la télécommande.

### Information sur la vignette

Type	Fichiers anormaux	Fichiers non pris en charge
Vidéo		
Photo		
Musique		

## Conseils d'utilisation des dispositifs de stockage USB

Type	Formats de fichiers pris en charge		
Vidéo	<ul style="list-style-type: none"> <li>• MPG, MPEG, DAT, TS, TRP, TP, VOB, MP4, MOV, MKV, DivX, AVI, ASF, WMV, M4V</li> <li>• Débit binaire maximal des fichiers de films pris en charge : 20 Mbps (mégabit par seconde)</li> <li>• Débit binaire du format audio : de 32 à 320 kbps (MP3)</li> <li>• Format de sous-titres externes pris en charge : *.smi, *.srt, *.sub (MicroDVD, SubViewer 1.0/2.0), *.ass, *.ssa, *.txt (TMPlayer), *.psb (PowerDivX)</li> <li>• Format de sous-titres internes pris en charge : uniquement XSUB (c'est le format de sous-titres créé dans les fichiers DivX), texte UTF-8, SRT, ASS, SSA (c'est le format de sous-titres utilisé dans les fichiers DivX-Plus HD)</li> </ul>		
	<ul style="list-style-type: none"> <li>• N'utilisez pas l'option de type progressif quand vous enregistrez des fichiers JPG sur votre PC.</li> <li>• L'ouverture d'images haute résolution en mode plein écran peut prendre un certain temps.</li> </ul>		
Photo	Extensions de fichier	Élé-ment	Profil
	2D	jpeg jpg jpe	Format de fichiers pris en charge
		Taille de photo	<ul style="list-style-type: none"> <li>• Minimum : 64 x 64</li> <li>• Maximum, type normal : 15 360 (largeur) x 8 640 (hauteur)</li> <li>• Type progressif : 1 920 (largeur) x 1 440 (hauteur)</li> </ul>
	3D (pour téléviseurs 3D)	mpo	<ul style="list-style-type: none"> <li>• mpo</li> </ul>
		Taille de photo	<ul style="list-style-type: none"> <li>• Taille 4:3 : 3 648 x 2 736, 2 592 x 1 944, 2 048 x 1 536</li> <li>• Taille 3:2 : 3 648 x 2 432</li> </ul>
Musique	<ul style="list-style-type: none"> <li>• MP3</li> <li>• Débit binaire de 32 à 320 kbps</li> <li>• Débit d'échantillonnage (fréquence d'échantillonnage) MPEG1 couche 3 : 32 kHz, 44,1 kHz, 48 kHz MPEG2 couche 3 : 16 kHz, 22,05 kHz, 24 kHz</li> <li>* Vous ne pourrez pas lire les fichiers protégés.</li> </ul>		

## Visionnement de vidéos

Lecture de fichiers vidéo sur le téléviseur. Votre téléviseur peut lire des fichiers vidéo provenant d'un dispositif de stockage USB.

- 1 Appuyez sur **Home** pour accéder au menu Accueil.
- 2 Appuyez sur les touches de navigation pour faire défiler l'affichage jusqu'à **Smart Share** et appuyez sur **ENTER**.
- 3 Appuyez sur les touches de navigation pour faire défiler l'affichage jusqu'au périphérique voulu et appuyez sur **ENTER**.
- 4 Appuyez sur les touches de navigation pour faire défiler l'affichage jusqu'à **Liste films** et appuyez sur **ENTER**.
- 5 Appuyez sur les touches de navigation pour sélectionner le dossier ou fichier voulu et appuyez sur **ENTER**.
- 6 Lisez un film à l'aide des touches et menus suivants.

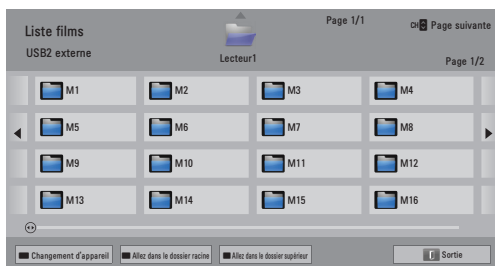

Touche	Description
Touche de navigation	Permet de passer les fichiers en revue.
<b>ENTER</b>	Lit le fichier mis en surbrillance.
<b>CH</b> (▲, ▼)	Affiche la page précédente ou suivante.
Touche rouge	Changement d'appareil : Passe à une autre source d'entrée.
Touche verte	Affiche le dossier racine.
Touche jaune	Affiche le dossier supérieur.

- 7 Commandez la lecture à l'aide des touches suivantes.



Touche	Description
■	Interrompt la lecture.
▶	Lit une vidéo.
⏸	Met la lecture en pause ou la reprend.
◀	Retourne en arrière dans la lecture du fichier.
▶▶	Avance dans la lecture du fichier.
⏸ et ▶▶	Lit des vidéos au ralenti.
Touche rouge et < ou >	Sélectionne l'image directement. Le fichier entier est divisé en 10 images. Certaines images peuvent ne pas être affichées, selon le fichier.
<b>ENERGY SAVING</b>	Augmente ou diminue la brillance de l'écran.
<b>Q.MENU</b>	Afficher le menu Option (Voir p.72).
<b>3D</b> (pour téléviseurs 3D)	Permet le visionnement d'images 3D.
<b>AV MODE</b>	Sélectionne la source voulue.
<b>BACK</b>	Masque le menu à l'écran. Pour afficher de nouveau le menu, appuyez sur <b>ENTER</b> .
<b>EXIT</b>	Retourne à l'écran de menu précédent.

### Conseils relatifs à la lecture de fichiers vidéo

- Le téléviseur ne prend pas en charge les fichiers au format Motion JPEG.
- Il est possible que certains sous-titres créés par des utilisateurs ne fonctionnent pas correctement.
- Il est possible que certains caractères spéciaux ou certaines balises HTML ne s'affichent pas dans les sous-titres.
- La modification du type de caractères et des couleurs dans les sous-titres n'est pas prise en charge.
- Les sous-titres ne sont pas disponibles dans les langues non prises en charge.
- Les fichiers vidéo comportant des fichiers de sous-titres de 1 Mo ou plus peuvent ne pas être lus correctement.
- L'affichage peut subir des perturbations temporaires, comme un arrêt de l'image ou une lecture plus rapide, lorsque vous modifiez la langue audio.
- Les fichiers vidéo corrompus risquent de ne pas être lus correctement ou certaines fonctions de lecture peuvent ne pas être disponibles.
- Il est possible que les fichiers vidéo créés à l'aide de certains encodeurs ne soient pas lus correctement.
- Si le fichier enregistré ne contient pas de données audio ou vidéo, aucun signal audio ou vidéo n'est produit.
- Si le téléviseur lit le fichier enregistré sans vidéo ou audio, le signal vidéo ou audio n'est pas produit.
- Les fichiers vidéo dont la résolution est supérieure à la résolution maximale prise en charge pour chaque image risquent de ne pas être lus correctement.
- Il est possible que les fichiers vidéo de types et formats différents de ceux spécifiés ne soient pas lus correctement.
- Les fichiers encodés à l'aide de la technologie GMC (compensation globale de mouvement) ou d'estimation de mouvement de quart de pixel ne sont pas pris en charge.
- Le nombre maximum de blocs de synchronisation pris en charge pour chaque fichier de sous-titrage est de 10 000.
- Le téléviseur prend en charge le codec H.264/AVC jusqu'au niveau de profil 4.1.
- Le codec audio DTS n'est pas pris en charge.
- Le téléviseur ne lit pas les fichiers vidéo supérieurs à 30 Go.
- Si vous lisez un fichier vidéo au moyen d'une connexion USB qui ne prend pas en charge la haute vitesse, il est possible que le lecteur vidéo ne fonctionne pas correctement.
- Le fichier vidéo et le fichier de sous-titrage doivent porter un nom identique et se trouver dans le même dossier.
- Selon les conditions d'encodage, il est possible que le téléviseur ne puisse pas lire les fichiers vidéo dont le format est normalement pris en charge.
- Le mode Astuce ne prend pas en charge les fonctions autres que ► si les fichiers vidéo ne comportent pas de données d'indexage.
- Il est possible que le téléviseur ne puisse pas lire les fichiers vidéo dont les noms comportent des caractères spéciaux.
- Le mode 3D n'est pas pris en charge pour les fichiers WMV 3D encodés au format de diffusion double. (Pour les téléviseurs 3D)

## Options Q.MENU pour la liste de films

- 1 Appuyez sur **Q. MENU**.  
Une fenêtre contextuelle s'affiche.
- 2 Appuyez sur les touches de navigation pour faire défiler l'affichage jusqu'à l'option et appuyez sur **ENTER**.
- 3 Appuyez sur les touches de navigation pour faire défiler l'affichage jusqu'à l'une des options suivantes et appuyez sur **ENTER**.

## Définir les options de lecture vidéo.

Option	Description	
Taille de l'image	Sélectionne le format d'image souhaité pour les vidéos. <ul style="list-style-type: none"> <li>• <b>Mode Plein écran</b> : Les fichiers sont lus au format plein écran, indépendamment du format de la vidéo.</li> <li>• <b>Mode Original</b> : Les fichiers sont lus dans leur format natif.</li> </ul>	
Langage audio	Modifie le groupe de langues de l'audio des fichiers vidéo. Il est impossible de sélectionner des fichiers ne comportant qu'une seule piste audio.	
Langue sous-titres	Permet d'activer ou de désactiver les sous-titres.	
Langage	Cette option est activée pour le sous-titrage SMI et permet de sélectionner la langue de sous-titrage.	
Page de codes	Sélectionne le type de caractères des sous-titres. Si vous choisissez l'option par défaut, le contenu s'affichera dans la langue paramétrée dans « Option - Langue - Langage menu (Language) ».	
	<b>Option</b>	<b>Description</b>
	Groupe de langues pour les sous-titres	Latin1 : anglais, espagnol, français Coréen : anglais, coréen
	<b>Synchro.</b>	Si la vidéo et les sous-titres ne sont synchronisés, vous pouvez procéder à un réglage par incréments de 0,5 seconde.
	<b>Position</b>	Modifie l'emplacement des sous-titres.
	<b>Taille</b>	Modifie la taille des caractères des sous-titres.
Répéter	Permet d'activer et de désactiver la fonction de lecture en boucle des films. Lorsque cette option est activée, le fichier présent dans le dossier est lu en boucle. Lorsque ce mode est désactivé, si le nom du fichier suivant est similaire à celui du fichier précédent, il peut alors être lu en enchaînement.	

## ! REMARQUE

- Les changements apportés à l'option Liste films n'ont pas de répercussions sur les options Liste photo et Liste musique.
- Les changements apportés aux options Liste photo et Liste musique sont effectués de la même façon dans Liste photo et dans Liste musique, mais non dans Liste films.
- Lorsque vous reprenez la lecture d'un fichier vidéo après un arrêt, choisissez « Oui » pour reprendre là où la lecture s'était arrêtée.
- Dans le cas où le dossier contient une série de fichiers continus, le fichier suivant est lu automatiquement. Cela exclut les cas où la fonction Répéter de l'option Liste films est activée.

## Définir les options vidéo.

Permet de modifier les pré-réglages vidéo (consultez « Réglages IMAGE », page 88).

## Définir les options audio.

Permet de modifier les pré-réglages audio (consultez « Réglages AUDIO », page 93).

## Réglage de la lecture de vidéos DivX PLUS HD

Ces options ne sont activées que si le fichier de film qui est lu contient des données de titre, d'édition et de chapitre à auteur.

Option	Description
<b>Titre</b>	Si le fichier contient plus d'un titre, sélectionnez le titre que vous désirez lire.
<b>Edition</b>	Si le fichier contient plus d'une édition, sélectionnez l'édition que vous désirez lire. <ul style="list-style-type: none"> <li>• L'édition fait référence à l'ordre de lecture définie en fonction des chapitres.</li> </ul>
<b>Chapitre Création</b>	Sélectionnez et lisez le chapitre voulu.

## Code d'enregistrement DivX

### Enregistrement du code DivX

Le code d'enregistrement DivX vous permet de louer ou d'acheter les films les plus récents sur le site [www.divx.com/vod](http://www.divx.com/vod). Pour lire un fichier DivX loué ou acheté, le code d'enregistrement du fichier doit correspondre à celui de votre téléviseur.

- 1 Appuyez sur **Home** pour accéder au menu Accueil.
- 2 Appuyez sur les touches de navigation pour faire défiler l'affichage jusqu'à **CONFIG** et appuyez sur **ENTER**.
- 3 Appuyez sur les touches de navigation pour faire défiler l'affichage jusqu'à **OPTION** et appuyez sur **ENTER**.
- 4 Appuyez sur les touches de navigation pour faire défiler l'affichage jusqu'au réglage **Paramètre Smart Share** et appuyez sur **ENTER**.
- 5 Appuyez sur les touches de navigation pour faire défiler l'affichage jusqu'à **Enreg. DivX VOD** et appuyez sur **ENTER**.
- 6 Affichez le code d'enregistrement de votre téléviseur.



- 7 Lorsque vous avez terminé, appuyez sur **EXIT**.

### REMARQUE

- Il est possible que certaines touches ne fonctionnent pas durant la vérification du code d'enregistrement.
- Si vous utilisez le code d'enregistrement DivX d'un autre appareil, il est impossible de lire le fichier DivX loué ou acheté. Assurez-vous que le code d'enregistrement DivX est attribué à votre téléviseur.
- Les fichiers vidéo ou audio non convertis à l'aide du codec DivX standard peuvent être corrompus ou impossibles à lire.
- L'immatriculation DivX vous permet d'activer jusqu'à 6 périphériques par compte.

### Désactivation de la fonction DivX

Vous pouvez désactiver tous les périphériques par l'intermédiaire du serveur Web et bloquer leur activation.

Supprimez les renseignements d'authentification existants afin de recevoir une nouvelle authentification d'utilisateur DivX pour le téléviseur. Ceci fait, vous aurez de nouveau besoin d'une authentification d'utilisateur DivX pour accéder aux fichiers DRM DivX.

- 1 Appuyez sur **Home** pour accéder au menu Accueil.
- 2 Appuyez sur les touches de navigation pour faire défiler l'affichage jusqu'à **CONFIG** et appuyez sur **ENTER**.
- 3 Appuyez sur les touches de navigation pour faire défiler l'affichage jusqu'à **OPTION** et appuyez sur **ENTER**.
- 4 Appuyez sur les touches de navigation pour faire défiler l'affichage jusqu'au réglage **Paramètre Smart Share** et appuyez sur **ENTER**.
- 5 Appuyez sur les touches de navigation pour faire défiler l'affichage jusqu'à **Annulation de l'enreg. DivX** et appuyez sur **ENTER**.
- 6 Sélectionnez **Oui** pour confirmer l'opération.

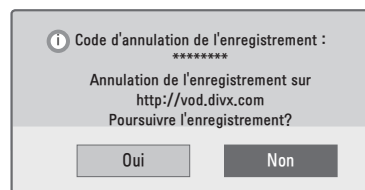

- 7 Lorsque vous avez terminé, appuyez sur **EXIT**.

## Affichage des photos

Vous pouvez afficher les fichiers d'image enregistrés sur un dispositif de stockage USB. L'affichage à l'écran peut différer selon le modèle du téléviseur.



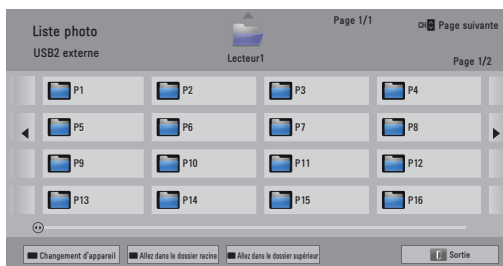

- 1 Appuyez sur **Home** pour accéder au menu Accueil.
- 2 Appuyez sur les touches de navigation pour faire défiler l'affichage jusqu'à **Smart Share** et appuyez sur **ENTER**.
- 3 Appuyez sur les touches de navigation pour faire défiler l'affichage jusqu'au périphérique voulu et appuyez sur **ENTER**.
- 4 Appuyez sur les touches de navigation pour faire défiler l'affichage jusqu'à **Liste photo** et appuyez sur **ENTER**.
- 5 Appuyez sur les touches de navigation pour sélectionner le dossier ou fichier voulu et appuyez sur **ENTER**.
- 6 Affichez une photo à l'aide des touches et menus suivants.



Touche	Description
Touche de navigation	Fait défiler le fichier.
<b>ENTER</b>	Affiche le fichier mis en surbrillance.
<b>CH</b> (▲, ▼)	Affiche la page précédente ou suivante.
Touche rouge	Changement d'appareil : Passe à une autre source d'entrée.
Touche verte	Affiche le dossier racine.
Touche jaune	Affiche le dossier supérieur.

- 7 Pendant l'affichage des photos, les options suivantes sont disponibles.



Option	Description
<b>Diaporama</b>	<ul style="list-style-type: none"> <li>• Démarre ou arrête un diaporama.</li> <li>• Durant un diaporama, toutes les photos enregistrées dans le dossier courant s'affichent.</li> <li>• Sélectionnez Option pour définir la vitesse du diaporama.</li> </ul>
<b>MDF (musique de fond)</b>	<ul style="list-style-type: none"> <li>• Active ou désactive la musique de fond. Sélectionnez Option pour définir le dossier de musique de fond.</li> </ul>
	Affiche la photo courante en mode Original, Monochrome, Sépia, Peinture à huile ou Dégradé.
	Fait pivoter les photos dans le sens des aiguilles d'une montre (de 90, 180, 270 ou 360 degrés). <div style="border: 1px solid black; padding: 5px; margin-top: 10px;"> <p><b>REMARQUE</b></p> <ul style="list-style-type: none"> <li>• La taille des photos prises en charge est limitée. Il est impossible de faire pivoter une photo si sa résolution en largeur est supérieure à la résolution prise en charge.</li> </ul> </div>
	Affiche la photo en mode Plein écran ou Original.
	Augmente ou diminue la brillance de l'écran.
<b>3D</b> (pour téléviseurs 3D)	Affiche les images 3D.
<b>Option</b>	Affiche le menu Option (Voir p.75).
<b>Masquer</b>	Masque la fenêtre d'options. Pour afficher les options, appuyez sur <b>ENTER</b> .
<b>Sortie</b>	Retourne à l'écran de menu précédent.

**Options Q.MENU pour la liste photo**

- 1 Appuyez sur **Q. MENU**.  
Une fenêtre contextuelle s'affiche.
- 2 Appuyez sur les touches de navigation pour faire défiler l'affichage jusqu'à l'option et appuyez sur **ENTER**.
- 3 Appuyez sur les touches de navigation pour faire défiler l'affichage jusqu'à l'une des options suivantes et appuyez sur **ENTER**.

**Définir les options de visualisation des photos.**

Option	Description
Vitesse diapos	Sélectionne la vitesse du diaporama (Rapide, Moyen, Lent).
MDF	Sélectionne un dossier de musique de fond. Sélectionnez l'option de répétition ou de lecture aléatoire.  <div style="border: 1px solid black; padding: 5px;"> <p><b>REMARQUE</b></p> <ul style="list-style-type: none"> <li>• Vous ne pouvez pas changer de fichier de musique pendant la lecture de la musique de fond.</li> </ul> </div>

**REMARQUE**

- Les changements apportés à l'option Liste photo n'ont pas de répercussions sur les options Liste films et Liste musique.
- Les changements apportés aux options Liste photo et Liste musique sont effectués de la même façon dans Liste photo et dans Liste musique, mais non dans Liste films.

**Définir les options vidéo.**

Vous permet de modifier les réglages vidéo. (Voir « Réglages IMAGE », page 88).

**Définir les options audio.**

Vous permet de modifier les réglages audio. (Voir « Réglages AUDIO », page 93).

## Écouter de la musique

- 1 Appuyez sur **Home** pour accéder au menu Accueil.
- 2 Appuyez sur les touches de navigation pour faire défiler l'affichage jusqu'à **Smart Share** et appuyez sur **ENTER**.
- 3 Appuyez sur les touches de navigation pour faire défiler l'affichage jusqu'au périphérique voulu et appuyez sur **ENTER**.
- 4 Appuyez sur les touches de navigation pour faire défiler l'affichage jusqu'à **Liste musique** et appuyez sur **ENTER**.
- 5 Appuyez sur les touches de navigation pour sélectionner le dossier ou fichier voulu et appuyez sur **ENTER**.
- 6 Écoutez de la musique à l'aide des touches et menus suivants.

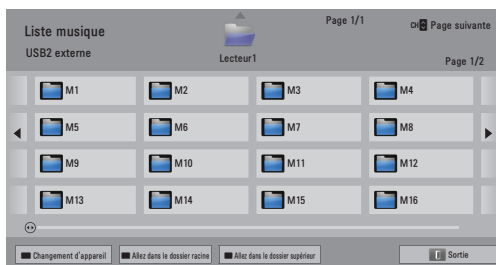

Touche	Description
Touche de navigation	Permet de passer les fichiers en revue.
<b>ENTER</b>	Lit le fichier mis en surbrillance.
<b>CH</b> (▲, ▼)	Affiche la page précédente ou suivante.
Touche rouge	Changement d'appareil : Passe à une autre source d'entrée.
Touche verte	Affiche le dossier racine.
Touche jaune	Affiche le dossier supérieur.
Touche bleue	Ouvrir le lecteur audio. Cette fonction est activée durant la lecture de musique.

- 7 Commandez la lecture à l'aide des touches suivantes.

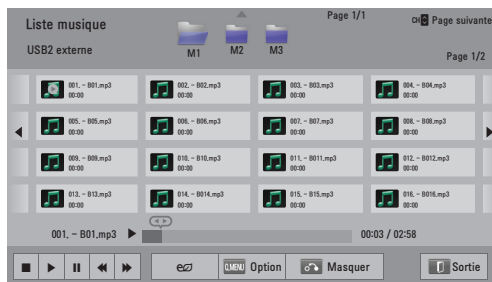

Touche	Description
■	Arrête la lecture.
▶	Lit un fichier de musique.
⏸	Met la lecture en pause ou la reprend.
◀	Passes au fichier précédent.
▶	Passes au fichier suivant.
< ou >	Indique un curseur.
<b>Q.MENU</b> (ENERGY SAVING)	Augmente ou diminue la brillance de l'écran.
<b>Q.MENU</b>	Affiche le menu Option (Voir p.76).
<b>BACK</b>	Masque la fenêtre d'options. Pour afficher les options, appuyez sur <b>ENTER</b> .
<b>SORTIE</b>	Retourne à l'écran de menu précédent.

### Conseils relatifs à la lecture de fichiers de musique

- Le téléviseur ne prend pas en charge les fichiers MP3 à étiquettes ID3 intégrées.

### Options Q.MENU pour la liste musique

- 1 Appuyez sur **Q. MENU**. Une fenêtre contextuelle s'affiche.
- 2 Appuyez sur les touches de navigation pour faire défiler l'affichage jusqu'à l'option et appuyez sur **ENTER**.
- 3 Appuyez sur les touches de navigation pour faire défiler l'affichage jusqu'à l'une des options suivantes et appuyez sur **ENTER**.

### REMARQUE

- Les changements apportés à l'option Liste films n'ont pas de répercussions sur les options Liste photo et Liste musique.
- Les changements apportés aux options Liste photo et Liste musique sont effectués de la même façon dans Liste photo et dans Liste musique.

### Définir les options de lecture audio.

Sélectionnez l'option de répétition ou de lecture aléatoire.

### Définir les options audio.

Vous permet de modifier les réglages audio. (Voir « Réglages AUDIO », page 93).

#### ! REMARQUE

- Le téléviseur ne lit pas les fichiers protégés contre la copie.
- Si vous n'utilisez pas le téléviseur pendant un certain temps durant la lecture, un économiseur d'écran sous forme de boîte d'information s'affiche pour éviter l'incrustation d'une image fantôme. Pour retourner à l'écran Liste musique, appuyez sur **ENTER**.

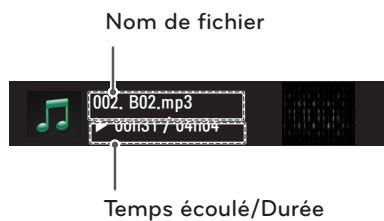

## Fonction Lien vers le contenu multimédia

(Cette fonction n'est pas offerte pour tous les pays.)

Le programme Lien vers le contenu multimédia permet de se connecter à un serveur Plex Media Server. Vous pouvez télécharger Plex Media Server gratuitement au [www.plexapp.com](http://www.plexapp.com). Ce serveur vous permettra de lire des fichiers multimédias et de télécharger des applications Plex. Les applications Plex sont téléchargées sur votre ordinateur; elles n'utilisent pas la mémoire du téléviseur.



### REMARQUE

- Nous vous recommandons d'installer la version 0.9.1.14 ou une version ultérieure de PLEX Media Server sur votre Mac ou PC. (Téléchargez le fichier d'installation au <http://www.plexapp.com/medialink>.)
- L'interface utilisateur est affichée en anglais et les données transmises ne sont pas affichées lorsque les langues utilisées sont les suivantes : thaï, arabe, perse, hébreu et kurde.
- Lorsque vous utilisez le plugiciel vidéo, la mise en mémoire tampon initiale pourrait prendre un certain temps si le téléviseur ne prend pas en charge le fichier à lire et qu'une conversion doit être effectuée sur l'ordinateur. La rapidité de la conversion peut varier selon la performance de l'ordinateur et la vitesse du réseau.
- Lors de la lecture de fichiers stockés sur l'ordinateur (films, émissions de télé, musiques), les formats pris en charge sont les mêmes que ceux de la fonction DLNA. La fonction de saut de contenu n'est pas prise en charge lors de la lecture de musique. (Même caractéristique que pour DLNA)
- Vous pourriez éprouver certains problèmes lors de la lecture de films HD par liaison Wi-Fi en raison du ralentissement du réseau.
- Lorsque vous utilisez un routeur, le téléviseur pourrait ne pas détecter l'ordinateur en raison des paramètres du routeur. (Par exemple, si vous utilisez la fonction de transmission multidiffusion de certains routeurs, le téléviseur ne peut pas détecter les ordinateurs par liaison Wi-Fi.)
- Certains plugiciels pourraient ne pas fonctionner, selon le format multimédia.
- Les plugiciels peuvent être modifiés par le fournisseur et ils pourraient cesser de fonctionner sans préavis.

## Connexion au lien vers le contenu multimédia

- 1 Votre téléviseur doit être connecté à votre réseau domestique au moyen d'une connexion câblée ou sans fil.
- 2 Téléchargez et installez Plex Media Server.
  - Vous pouvez le télécharger à <http://www.plexapp.com/medialink>.
  - Pour en savoir plus sur la procédure d'installation, visitez le site Web ci-dessus.
- 3 Lorsque vous exécutez PLEX pour la première fois, l'assistant vous guide tout au long de la procédure de configuration du programme.
  - Pour en savoir plus sur l'utilisation de l'assistant, visitez le site Web ci-dessus.

## Utilisation du lien vers le contenu multimédia

- 1 Appuyez sur **Home** pour accéder au menu Accueil.
- 2 Appuyez sur les touches de navigation pour faire défiler l'affichage jusqu'à **Lien vers le contenu multimédia**, puis appuyez sur **ENTER**.
- 3 Les sections Lien vers le contenu multimédia de l'ordinateur connecté s'affichent. Sélectionnez une icône pour afficher le média partagé dans cette catégorie.



Option	Description
1	Il s'agit d'une liste de catégories que vous avez définies sur l'ordinateur connecté.
2	Il s'agit d'une liste de plugiciels pour du contenu en ligne.
3	Modifie l'ordre de tri de la section. <ul style="list-style-type: none"> <li>• Par nom de serveur : Trie la liste par nom de serveur.</li> <li>• Par nom d'élément : Trie la liste par nom d'élément.</li> </ul>
4	Sélectionne un autre dispositif.
5	L'utilisation de PLEX Online vous permet d'installer, de supprimer ou de mettre à jour des applications sur l'ordinateur.
6	Retourne à l'écran précédent.
7	Quitte le lien vers le contenu multimédia.

## Visualisation de films

Le lien vers le contenu multimédia extrait les renseignements sur les films partagés de la manière décrite ci-dessous.

- 1 Appuyez sur **Home** pour accéder au menu Accueil.
- 2 Appuyez sur les touches de navigation pour faire défiler l'affichage jusqu'à **Lien vers le contenu multimédia**, puis appuyez sur **ENTER**.
- 3 Appuyez sur les touches de navigation pour faire défiler l'affichage jusqu'à Vidéo, puis appuyez sur **ENTER**.



Option	Description
1	Affiche les renseignements sur le film sélectionné.
2	Affiche des images saisies dans le fichier de film.
3	Recherche des films dans la section.
4	Affiche la liste en fonction du filtre sélectionné.
5	Permet de regarder le film en mode plein écran. Si le film a déjà été visionné, vous pouvez poursuivre le visionnement à partir de la dernière scène regardée.
6	Retourne à l'écran précédent.
7	Quitte le lien vers le contenu multimédia.

## Utilisation de la section Musique

Vous pouvez afficher des renseignements sur les fichiers de musique de la section Musique, et faire l'écoute de cette musique.

- 1 Appuyez sur **Home** pour accéder au menu Accueil.
- 2 Appuyez sur les touches de navigation pour faire défiler l'affichage jusqu'à **Lien vers le contenu multimédia**, puis appuyez sur **ENTER**.
- 3 Appuyez sur les touches de navigation pour faire défiler l'affichage jusqu'à la section Musique, puis appuyez sur **ENTER**.



Option	Description
1	Pour trier les fichiers de musique de la section sélectionnée par artiste, album et titre de chanson.
2	Permet de sélectionner un dossier ou une chanson.
3	Affiche l'artiste, l'album et des renseignements sur la musique sélectionnée.
4	Recherche des fichiers de musique dans la section.
5	Affiche la liste en fonction du filtre sélectionné.
6	Retourne à l'écran précédent.
7	Quitte le lien vers le contenu multimédia.

## Utilisation de la section des programmes télévisés

Vous pouvez afficher des renseignements sur les programmes contenus dans la section d'émissions de télévision et les visionner.

- 1 Appuyez sur **Home** pour accéder au menu Accueil.
- 2 Appuyez sur les touches de navigation pour faire défiler l'affichage jusqu'à **Lien vers le contenu multimédia**, puis appuyez sur **ENTER**.
- 3 Appuyez sur les touches de navigation pour faire défiler l'affichage jusqu'à la section Émission de télé, puis appuyez sur **ENTER**.

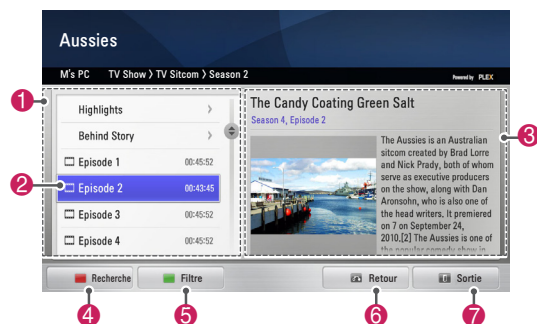

Option	Description
1	Pour trier les fichiers de programmes télévisés de la section sélectionnée par nom de programme, saison et épisode.
2	Permet de sélectionner un dossier ou un programme.
3	Affiche les renseignements sur le programme sélectionné.
4	Recherche des programmes télévisés dans la section.
5	Affiche la liste en fonction du filtre sélectionné.
6	Retourne à l'écran précédent.
7	Quitte le lien vers le contenu multimédia.

## Installation de plugiciels

Le lien vers le contenu multimédia vous permet d'installer des plugiciels pour profiter du contenu multimédia disponible sur le Web.

- 1 Appuyez sur **Home** pour accéder au menu Accueil.
- 2 Appuyez sur les touches de navigation pour faire défiler l'affichage jusqu'à **Lien vers le contenu multimédia**, puis appuyez sur **ENTER**.
- 3 Appuyez sur la touche jaune pour sélectionner **PLEX Online**.

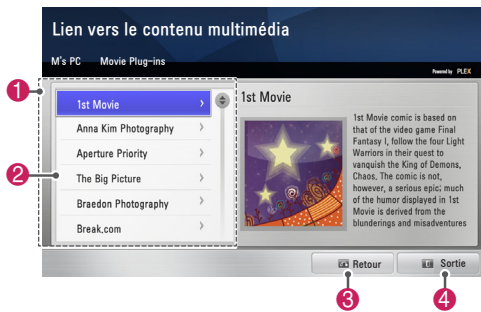

Option	Description
1	Placez le curseur sur un plugiciel pour afficher les renseignements sur ce plugiciel dans le volet de droite. Plugiciels déjà installés : Vous pouvez les exécuter, les mettre à jour, les réinstaller ou les supprimer. Plugiciels non installés : Vous pouvez les installer. Une fois installé, vous pouvez exécuter un plugiciel en sélectionnant Video Plug-i..., Music Plug-i... ou Picture Plug-i... à l'écran principal du lien vers le contenu multimédia.
2	Liste de plugiciels disponibles pour installation.
3	Retourne à l'écran précédent.
4	Quitte le lien vers le contenu multimédia.

# IMAGES 3D (POUR TÉLÉVISEURS 3D)

## Technologie 3D

Ce téléviseur peut afficher des images 3D lorsque la diffusion se fait dans ce mode ou lorsqu'il est connecté à un appareil compatible, tel qu'un lecteur Blu-ray 3D. Afin de pouvoir visualiser les images en 3D, le téléspectateur doit porter des lunettes spéciales compatibles.

### Lors du visionnement d'images 3D,

- Pour profiter de votre téléviseur 3D, vous devez porter vos lunettes 3D. Pour obtenir des résultats optimaux, portez les lunettes 3D de marque LG. Les images 3D pourraient ne pas s'afficher correctement si vous utilisez des lunettes 3D d'une autre marque. Consultez le manuel accompagnant les lunettes 3D pour obtenir des instructions sur leur utilisation.
- Lorsque vous visionnez des images 2D, il est recommandé de retirer les lunettes 3D. Si vous visionnez des images 2D pendant que vous portez les lunettes 3D, les images pourraient paraître déformées.



- Lors du visionnement de vidéos 3D, il est conseillé de respecter une distance équivalente à au moins deux fois la longueur de la diagonale de l'écran.



- Une fois que le téléviseur est allumé, quelques secondes peuvent être nécessaires pour que son étalonnage s'effectue.
- Il est possible que vous constatiez un léger clignotement de l'image 3D si le téléviseur est placé sous un éclairage fluorescent à trois longueurs d'onde (de 50 Hz à 60 Hz) ou sous une lampe fluorescente magnétique (de 50 Hz à 60 Hz). Dans un tel cas, il est recommandé d'éteindre les lumières.
- Si un obstacle se trouve entre le téléviseur et les lunettes 3D, il est possible que les images 3D ne s'affichent pas correctement.
- N'utilisez pas le téléviseur près d'un autre appareil électronique ou d'équipement RF.
- Les images 3D pourraient également ne pas être visibles si vous êtes allongé.
- Après avoir quitté l'écran des yeux, il est possible que l'effet tridimensionnel prenne un moment à être visible à nouveau lorsque vous reportez vos yeux vers le programme en 3D.

## Lors du port de lunettes 3D

- N'utilisez pas les lunettes 3D pour remplacer vos verres correcteurs, vos lunettes de soleil ou vos lunettes de protection.
- Ne rangez pas les lunettes 3D à un endroit chaud ou froid.
- Ne laissez pas tomber d'objets sur les lunettes 3D. Évitez de laisser tomber les lunettes et de les plier.
- Puisque les lentilles des lunettes 3D peuvent être facilement égratignées, assurez-vous de les nettoyer uniquement avec un linge doux. Veillez à retirer la poussière du chiffon avant d'utiliser ce dernier car les lunettes peuvent se rayer facilement.
- Des problèmes de communication peuvent se produire si les lunettes se trouvent à proximité d'appareils électroniques qui utilisent la même bande de fréquence (2,4 GHz), comme des fours à micro-ondes ou des produits LAN sans fil.





## Distance de visionnement des images 3D

La taille du téléviseur, l'angle de visionnement et d'autres facteurs peuvent influencer sur la distance de visionnement ou l'angle de vue.

Distance de visionnement	Distance de visionnement maximale
De 2 m à 7 m (6.5 pi à 22.9 pi)	10 m (32.8 pi)

## Visionnement d'images 3D

- 1 Lancez la lecture de la vidéo réalisée en 3D.
- 2 Appuyez sur **3D** pour regarder les images 3D.
- 3 Portez les lunettes 3D.
- 4 Appuyez sur les touches de navigation pour faire défiler l'affichage jusqu'à **OK** et appuyez sur **ENTER**.
- 5 Appuyez sur les touches de navigation pour sélectionner la forme et appuyez sur **ENTER**.

Mode	Description
2D » 3D	Basculement du mode 2D au mode 3D. Les vidéos 2D converties en 3D pourraient s'afficher de façon moins réaliste que les vidéos produites initialement en 3D. 
Côte à côte	
Haut et bas	
Échiquier	
Séquentiel	

- 6 Appuyez sur **3D** pour sélectionner **2D désactivé** ou **3D désactivé**.

Option	Description
3D -> 2D	Affiche les images en mode 2D sans aucun effet 3D.
3D désactivé	Affiche les images dans leur format d'origine.
2D -> 3D	Affiche les images en mode 3D.
Annuler	Ferme la fenêtre contextuelle.

## Réglage des images 3D

- 1 Appuyez sur **3D OPTION** pendant l'affichage des images 3D.  
Une fenêtre contextuelle s'affiche.
- 2 Appuyez sur les touches de navigation pour faire défiler l'affichage jusqu'à l'une des options suivantes et appuyez sur **ENTER**.

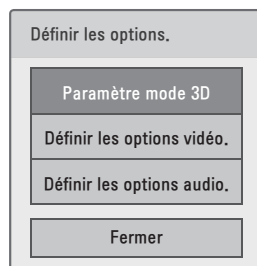

### Paramètre mode 3D

Option (selon le modèle)	Description
Dimensions de l'image 3D	Rogne les bordures de l'image et étire l'image pour qu'elle occupe tout l'écran en mode 3D.
Correction de l'image 3D	Sélectionnez <b>Gauche/Droite</b> ou <b>Droite/Gauche</b> . Sélectionnez l'écran pour lequel la visibilité de la vidéo 3D est la meilleure.
Profondeur 3D	Règle l'effet stéréoscopique de l'image 3D convertie depuis l'image 2D.
Point de visualisation 3D	Déplace l'image 3D vers l'avant ou vers l'arrière pour régler la perspective en 3D.
Balance de l'image 3D	Ajuste la différence de couleur et de brillance entre les côtés gauche et droit de l'image en mode 3D.
Optimisation 3D	Optimise l'écran d'image 3D en fonction de l'environnement de visionnement.

### Définir les options vidéo.

Permet de modifier les réglages vidéo (consultez « Réglages IMAGE », page 88).

### Définir les options audio.

Permet de modifier les réglages audio (consultez « Réglages AUDIO », page 93).



#### MISE EN GARDE

- Certains menus peuvent ne pas être disponibles pendant le visionnement 3D.
- Le visionnement 3D est automatiquement désactivé lorsqu'on change de source d'entrée ou de chaîne DTV.
- L'image peut ne pas s'afficher correctement si vous regardez des images 2D en mode 3D.
- L'effet 3D ne sera visible que si le mode 3D est correctement sélectionné pour le signal d'entrée 3D transmis au téléviseur.
- Dans le cas des fichiers \*.mpo (fichiers d'appareil photo 3D), le mode 3D est activé automatiquement.











#### REMARQUE

- ()
- En mode de visionnement 3D, la fonction Voyant lumineux est automatiquement désactivée.
  - Vous ne pouvez choisir que la fonction **Arrêt** ou **Film** en utilisant la touche **AV MODE** de la télécommande.
  - Le mode Économie d'énergie est désactivé lors du visionnement 3D.
  - Le menu Accueil n'est pas disponible pendant le visionnement 3D.
  - Vous ne pouvez pas accéder au menu Accueil pendant que vous visionnez des images 3D.

# PERSONNALISATION DES RÉGLAGES DU TÉLÉVISEUR

## Le menu CONFIGURATION

- 1 Appuyez sur **Home** pour accéder au menu Accueil.
- 2 Appuyez sur les touches de navigation pour sélectionner le menu **CONFIG** et appuyez sur **ENTER**.
- 3 Appuyez sur les touches de navigation pour faire défiler l'affichage jusqu'à l'un des menus suivants et appuyez sur **ENTER**.
- 4 Appuyez sur les touches de navigation pour faire défiler l'affichage jusqu'à l'option ou jusqu'au réglage voulu et appuyez sur **ENTER**.
- 5 Lorsque vous avez terminé, appuyez sur **EXIT**.

Menu		Description
	CANAL	Permet de définir et de modifier les chaînes.
	IMAGE	Permet de modifier la taille, la qualité ou les effets de l'image.
	AUDIO	Permet de régler la qualité audio, les effets sonores ou le volume.
	HEURE	Permet de régler l'heure, la date ou la fonction Minuterie.
	VERROUILLER	Verrouille ou déverrouille des chaînes ou des programmes.
	OPTION	Permet de personnaliser les paramètres généraux.
	RÉSEAU	Permet de configurer les réglages réseau.
	ASSISTANCE	Permet de consulter l'information destinée aux clients.

## Personnalisation des réglages

### Réglages CANAL

- 1 Appuyez sur **Home** pour accéder au menu Accueil.
- 2 Appuyez sur les touches de navigation pour faire défiler l'affichage jusqu'à **CONFIG** et appuyez sur **ENTER**.
- 3 Appuyez sur les touches de navigation pour faire défiler l'affichage jusqu'à **CANAL** et appuyez sur **ENTER**.
- 4 Appuyez sur les touches de navigation pour faire défiler l'affichage jusqu'à l'option ou jusqu'au réglage voulu et appuyez sur **ENTER**.  
- Pour revenir au niveau précédent, appuyez sur **BACK**.
- 5 Lorsque vous avez terminé, appuyez sur **EXIT**.

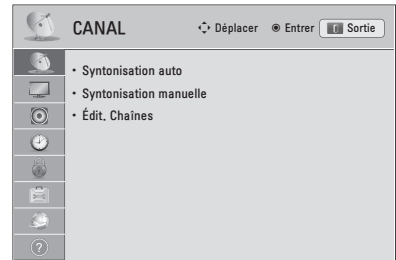

Vous trouverez ci-dessous une description des réglages se rapportant aux chaînes.





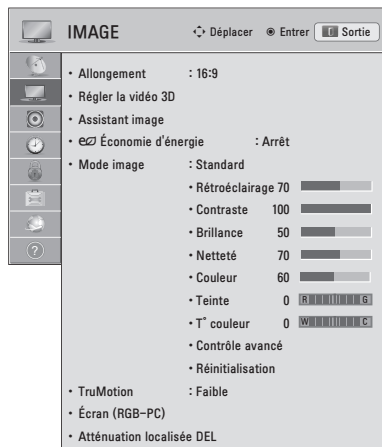

Réglage	Description
<b>Syntonisation auto</b>	Syntonise et enregistre toutes les chaînes disponibles par l'intermédiaire des antennes ou de la câblodistribution (Voir p.42).
<b>Syntonisation manuelle</b>	Permet de syntoniser et d'enregistrer manuellement les chaînes voulues (Voir p.42).
<b>Édit. Chaînes</b>	Permet d'ajouter ou de supprimer des chaînes de la liste de chaînes (Voir p.42).

## Réglages IMAGE

- 1 Appuyez sur **Home** pour accéder au menu Accueil.
- 2 Appuyez sur les touches de navigation pour faire défiler l'affichage jusqu'à **CONFIG** et appuyez sur **ENTER**.
- 3 Appuyez sur les touches de navigation pour faire défiler l'affichage jusqu'à **IMAGE** et appuyez sur **ENTER**.
- 4 Appuyez sur les touches de navigation pour faire défiler l'affichage jusqu'à l'option ou jusqu'au réglage voulu et appuyez sur **ENTER**.  
- Pour revenir au niveau précédent, appuyez sur **BACK**.
- 5 Lorsque vous avez terminé, appuyez sur **EXIT**.



Vous trouverez ci-dessous une description des réglages se rapportant à l'image.

Réglage	Description												
<b>Allongement</b>	Permet de modifier la taille de l'image pour obtenir une taille optimale (Voir p.45).												
<b>Régler la vidéo 3D (pour téléviseurs 3D)</b>	Règle l'option de visionnement des images 3D (Voir p.84).												
<b>Assistant image</b>	Règle la qualité de l'image et étalonne l'écran. Les options personnalisées seront sauvegardées sous le nom <b>Expert1</b> en <b>Mode image</b> .  <div style="border: 1px solid black; padding: 5px;"> <p><b>REMARQUE</b></p> <ul style="list-style-type: none"> <li>• Si vous utilisez l'<b>Assistant image</b>, la fonction <b>Économie d'énergie</b> s'active automatiquement.</li> <li>• Pour annuler les modifications apportées à l'aide de l'<b>Assistant image</b>, effectuez une <b>Réinitialisation</b> lorsque le <b>Mode image</b> est réglé sur <b>Expert1</b>.</li> </ul> </div>												
<b>Économie d'énergie</b>	Permet de réduire la consommation d'énergie en réglant la brillance de l'écran.  <div style="border: 1px solid black; padding: 5px;"> <p><b>REMARQUE</b></p> <ul style="list-style-type: none"> <li>• Si vous sélectionnez <b>Auto</b> ou <b>Maximum</b>, le <b>rétroéclairage</b> ne fonctionnera pas (  ).</li> </ul> </div> <table border="1" style="width: 100%; border-collapse: collapse;"> <thead> <tr> <th colspan="2">Option</th> </tr> </thead> <tbody> <tr> <td style="width: 20%;"><b>Auto</b> (  )</td> <td>Si vous sélectionnez <b>Auto</b> à l'aide de la fonction <b>Capteur intelligent</b>, le <b>rétroéclairage</b> est automatiquement réglé en fonction de l'environnement.</td> </tr> <tr> <td><b>Capteur intelligent</b> (  )</td> <td>L'image est automatiquement ajustée à ses réglages optimaux en fonction de l'environnement.</td> </tr> <tr> <td><b>Arrêt</b></td> <td>Sélectionnez ce réglage si cette fonction n'est pas nécessaire.</td> </tr> <tr> <td><b>Minimum/Moyen/Maximum</b></td> <td>Sélectionnez le niveau de brillance.</td> </tr> <tr> <td><b>Écran désactivé</b></td> <td>L'écran s'éteint au bout de trois secondes. Si vous appuyez sur n'importe quelle touche de la télécommande, l'écran se rallume.</td> </tr> </tbody> </table>	Option		<b>Auto</b> (  )	Si vous sélectionnez <b>Auto</b> à l'aide de la fonction <b>Capteur intelligent</b> , le <b>rétroéclairage</b> est automatiquement réglé en fonction de l'environnement.	<b>Capteur intelligent</b> (  )	L'image est automatiquement ajustée à ses réglages optimaux en fonction de l'environnement.	<b>Arrêt</b>	Sélectionnez ce réglage si cette fonction n'est pas nécessaire.	<b>Minimum/Moyen/Maximum</b>	Sélectionnez le niveau de brillance.	<b>Écran désactivé</b>	L'écran s'éteint au bout de trois secondes. Si vous appuyez sur n'importe quelle touche de la télécommande, l'écran se rallume.
Option													
<b>Auto</b> (  )	Si vous sélectionnez <b>Auto</b> à l'aide de la fonction <b>Capteur intelligent</b> , le <b>rétroéclairage</b> est automatiquement réglé en fonction de l'environnement.												
<b>Capteur intelligent</b> (  )	L'image est automatiquement ajustée à ses réglages optimaux en fonction de l'environnement.												
<b>Arrêt</b>	Sélectionnez ce réglage si cette fonction n'est pas nécessaire.												
<b>Minimum/Moyen/Maximum</b>	Sélectionnez le niveau de brillance.												
<b>Écran désactivé</b>	L'écran s'éteint au bout de trois secondes. Si vous appuyez sur n'importe quelle touche de la télécommande, l'écran se rallume.												

Réglage	Description
<b>Mode image</b>	<p>Permet de sélectionner l'une des images prédéfinies ou de personnaliser les options de chaque mode afin d'obtenir des performances optimales du téléviseur. Vous pouvez également personnaliser les options avancées de chaque mode.</p> <p>Les modes d'image prédéfinis dépendent du téléviseur.</p> <div style="border: 1px solid black; padding: 5px; margin-top: 10px;"> <p><b>! REMARQUE</b></p> <ul style="list-style-type: none"> <li>• (  ) Si vous sélectionnez l'option <b>Capteur intelligent</b>, la fonction Économie d'énergie passe automatiquement en mode <b>Auto</b>.</li> <li>• Si vous sélectionnez l'option <b>Film THX</b> ou <b>THX Bright Room</b>, la fonction Allongement passe automatiquement en mode Sur mesure.</li> </ul> </div>
<b>Mode (selon le modèle)</b>	
Capteur intelligent	Le téléviseur établit automatiquement les réglages de l'image, comme le contraste, la brillance, la netteté, la couleur ou la teinte, en fonction de l'environnement.
Clair	Règle l'image vidéo pour un environnement de vente au détail en rehaussant le contraste, la brillance, la couleur et la netteté.
Standard	Règle l'image pour un environnement normal.
APS	Permet d'optimiser l'image vidéo tout en réduisant la consommation d'énergie sans nuire à la qualité visuelle.
Film	Optimise l'image vidéo pour vous offrir une expérience proche de celle du cinéma lorsque vous regardez des films.
Film THX, THX Bright Room	<p>Vous offre une expérience semblable à celle du cinéma lorsque vous regardez des films à la maison. L'utilisateur peut profiter de la meilleure qualité à l'écran sans ajustements distincts.</p> <ul style="list-style-type: none"> <li>» L'option Film THX offre une qualité à l'écran optimale lorsque la pièce est sombre.</li> <li>» L'option THX Bright Room offre une qualité à l'écran optimale lorsque la pièce est claire.</li> </ul> <div style="border: 1px solid black; padding: 5px; margin-top: 10px;"> <p><b>! REMARQUE</b></p> <ul style="list-style-type: none"> <li>• THX : THX (Thomlinson Holman's Experiment) est une norme de certification audio et vidéo établie par George Lucas et Thomlinson. Un affichage certifié THX garantit une qualité à l'écran qui dépasse les caractéristiques d'affichage standard, en matière de matériel comme de logiciel.</li> </ul> </div>
Sport	Optimise l'image pour une action rapide et dynamique en mettant l'accent sur les couleurs primaires, comme le blanc, le vert de la pelouse ou le bleu du ciel.
Jeu	Optimise l'image pour l'action rapide des jeux ou des PC.
Photo	Optimise l'image fixe, comme un fichier de photo en mode HDMI ou USB (c'est-à-dire, lors de la connexion du périphérique externe, comme un appareil photographique reflex numérique).
Expert 1, 2 ou ISFccc Expert 1, 2	<p>Ajuste les réglages d'image vidéo détaillés, tant pour les experts en vidéo que pour le grand public.</p> <div style="border: 1px solid black; padding: 5px; margin-top: 10px;"> <p><b>! REMARQUE</b></p> <ul style="list-style-type: none"> <li>• ISFccc (Imaging Science Foundation Certified Calibration Control) (selon le modèle): Ce téléviseur comprend les étalonnages détaillés nécessaires à la certification professionnelle par l'Imaging Science Foundation. Les modes ISF « jour » et « nuit » qui en résultent sont rendus accessibles à l'utilisateur et lui permettent de vivre le meilleur de ce que leur téléviseur haute définition LG a à offrir. Le mode ISFccc permet d'effectuer des étalonnages perfectionnés et détaillés. L'étalonnage détaillé doit être effectué par un technicien autorisé. Pour trouver un technicien certifié ISF, veuillez communiquer avec votre détaillant local.</li> </ul> </div>



Réglage	Description	
<b>TruMotion (selon le modèle)</b>	Technologie vidéo avancée qui améliore la clarté et la fluidité de l'image, même durant les scènes à action rapide, ce qui crée une structure plus stable menant à une image plus nette. TruMotion fonctionne avec tous les types d'entrées, sauf le mode PC. Si vous activez l'option TruMotion, du bruit risque d'apparaître à l'écran. Dans ce cas, désactivez l'option TruMotion en choisissant Arrêt. Si vous sélectionnez Mode image – Jeu, réglez l'option TruMotion à Arrêt.	
	<b>Mode</b>	
	Élevé	Fournit une image aux mouvements plus fluides.
	Faible	Fournit une image aux mouvements fluides. Ce paramètre convient à une utilisation standard.
	Arrêt	Désactive la fonction TruMotion.
	Utilisateur	De-Judder : Règle le bruit de l'écran. De-Blur : Permet de remédier à l'image fantôme de l'écran.
<b>ÉCRAN (RGB-PC)</b>	Personnalise les options d'affichage en mode PC.	
	<b>Option</b>	
	Résolution	Le téléviseur sélectionne une résolution appropriée.
	Config. Auto	Le téléviseur optimise automatiquement les options d'affichage.
	Position	Positionne adéquatement l'image.
	Taille	Règle la taille de l'image.
	Phase	Élimine le filage horizontal.
	Réinitialisation	Rétablit les options par défaut.
<b>Atténuation localisée DEL (selon le modèle)</b>	Après l'analyse du signal d'entrée vidéo par zones de l'écran, règle le rétroéclairage pour améliorer le rapport de contraste.	
	<b>Mode</b>	
	Arrêt	Désactive la fonction Atténuation localisée DEL.
	Faible	Donne de l'éclat aux photos et approfondit les niveaux de noir à l'aide de l'option d'assombrissement local doux.
	Moyen	Approfondit les niveaux de noir à l'aide de l'option d'assombrissement local fort.
Élevé	Éclaircit la photo et approfondit les niveaux de noir à l'aide de l'option d'assombrissement local fort.	







## Options d'image standard

Réglage	Description
<b>Rétroéclairage (  )</b>	Règle la brillance de l'écran en commandant le rétroéclairage ACL. Si vous diminuez le niveau de brillance, l'écran devient plus sombre et la consommation d'énergie diminue, sans perte de signal vidéo.  <b>REMARQUE</b> • Si vous utilisez l'option <b>Économie d'énergie - Arrêt, Minimum, Moyen</b> , l'option Rétroéclairage est disponible.
<b>Contraste</b>	Augmente ou diminue le gradient du signal vidéo. Vous pouvez utiliser Contraste quand la partie lumineuse de l'image est saturée.
<b>Brillance</b>	Règle le niveau de base du signal de l'image.
<b>Netteté</b>	Règle le niveau de netteté entre les zones claires et sombres de l'image. Plus le niveau est bas, plus l'image est douce.
<b>Couleur</b>	Règle l'intensité de toutes les couleurs.
<b>Teinte</b>	Règle l'équilibre entre les niveaux de rouge et de vert.

Réglage	Description
T° couleur	Permet de définir une température chaude afin de rehausser les couleurs telles que le rouge ou une température froide pour rehausser les couleurs telles que le bleu.
Contrôle avancé ou Contrôle expert	Personnalise les options avancées.
Réinitialisation	Ramène les options de chaque mode aux valeurs par défaut réglées en usine.

## Options d'image avancées (selon le modèle)

Réglage	Description
Contraste dynamique	Permet de régler le contraste pour obtenir le meilleur niveau relativement à la brillance de l'écran. Améliore l'image en rendant les parties lumineuses encore plus lumineuses et les parties sombres encore plus sombres.
Couleur dynamique	Règle les couleurs de l'écran afin de les rendre plus vives, plus riches et plus nettes. Cette fonction améliore la teinte, la saturation et la brillance pour afficher des rouges, des bleus et des verts plus vifs.
Couleur revêtement	Cette fonction détecte les zones de peau de l'image et les règle pour un rendu plus naturel de la couleur de la peau.
Réduction bruit vidéo	Réduit le bruit de l'image sans compromettre la qualité vidéo.
Réduction de bruit MPEG	Supprime le bruit dû à la compression de la vidéo.
Super résolution	Fournit une image d'une clarté cristalline en améliorant les détails dans une zone où l'image est floue ou manque de clarté.
Gamma	Permet de régler la brillance de la zone sombre et de la zone de gris intermédiaire de l'image. <ul style="list-style-type: none"> <li>» Faible : accroît la brillance des zones sombres et des zones de gris intermédiaire.</li> <li>» Moyen : restitue le niveau original de l'image.</li> <li>» Élevé : assombrit les zones sombres et les zones de gris intermédiaire.</li> </ul>
Niveau noir	Règle le niveau de noir de l'écran au niveau adéquat. Cette fonction est disponible dans les modes suivants : TV(NTSC-M/J, PAL-M, PAL-N), AV (NTSC-M/J, PAL-M, PAL-N), HDMI ou Composante. <ul style="list-style-type: none"> <li>» Auto: Réalisant le niveau noir de l'écran et réglez-le sur Elevé ou Faible automatiquement.</li> <li>» Faible : le reflet de l'écran est plus sombre.</li> <li>» Élevé : le reflet de l'écran est plus lumineux.</li> </ul>
Clear White	Rend les zones blanches de l'écran plus lumineuses et plus blanches.
Soin optique	Règle la brillance de l'écran pour éviter une luminosité trop importante. Atténue les images extrêmement brillantes. Cette fonction est activée dans le Mode image – Standard, Jeu.
Cinéma véridique ou Mode film	Donne un aspect plus naturel aux séquences vidéo enregistrées en tant que films en éliminant l'effet de saccades (judder). Les films sur DVD et Blu-ray sont filmés à 24 images par seconde. La fonction Cinéma véridique de LG traite chaque image cinq fois par 24e de seconde afin de produire 120 images/s avec TruMotion, ou deux fois par 24e de seconde pour produire 48 images/s sans TruMotion. L'effet de saccade est ainsi totalement éliminé. Cette fonction est également disponible lorsque la fonction TruMotion est désactivée.
Gamme de couleurs	 <b>Contrôle avancé, Contrôle expert</b> <ul style="list-style-type: none"> <li>» Cette fonction optimise l'utilisation de la couleur pour accroître sa qualité.</li> <li>» <b>Standard</b> : nombre de couleurs standard.</li> <li>» <b>Étendue</b> : nombre de couleurs supérieur.</li> </ul> <b>Mode Photo</b> <ul style="list-style-type: none"> <li>» <b>Étendue</b> : nombre de couleurs supérieur.</li> <li>» <b>sRGB</b>: mode d'affichage de la gamme de couleurs standard sRGB.</li> </ul>
	 <b>Contrôle avancé</b> <ul style="list-style-type: none"> <li>» Cette fonction optimise l'utilisation de la couleur pour accroître sa qualité.</li> <li>» <b>Standard</b> : nombre de couleurs standard.</li> <li>» <b>Étendue</b> : nombre de couleurs supérieur.</li> </ul> <b>Contrôle expert</b> Affiche le domaine de couleurs du signal. <ul style="list-style-type: none"> <li>» <b>Standard</b> : nombre de couleurs standard.</li> <li>» <b>Étendue</b> : nombre de couleurs supérieur.</li> <li>» <b>EBU</b> : mode d'affichage de la zone de couleur standard de l'EBU.</li> <li>» <b>SMPTE</b> : mode d'affichage de la zone de couleur standard de la SMPTE.</li> <li>» <b>BT709</b> : mode d'affichage de la zone de couleur standard BT709.</li> </ul>

Réglage	Description				
<b>Amélioration des contours</b>	Affiche des contours plus clairs et plus distincts mais naturels de la vidéo. Cette fonction convient bien à la valeur de netteté UI 60.				
<b>xvYCC</b>	Cette option produit des couleurs plus riches. Elle assure des couleurs aussi riches que celles d'un signal vidéo conventionnel. Cette fonction est activée en <b>Mode image - Film, Expert</b> en cas de signal d'entrée <b>xvYCC</b> par HDMI.				
<b>Filtre couleur</b>	Cette fonction filtre des couleurs spécifiques de la vidéo. Vous pouvez utiliser le filtre RGB pour définir précisément la teinte et la saturation des couleurs.				
<b>Alignement expert</b>	Alignement utilisé pour le réglage expert. Cette fonction est activée en <b>Mode image - Expert</b> lorsque vous regardez la télévision numérique.				
<b>T° couleur</b>	Règle la couleur globale en modifiant la ligne de base blanche. <table border="1" style="width: 100%; border-collapse: collapse;"> <tr> <td style="text-align: center; width: 30px;"></td> <td> <p>a. Méthode : 2 Points</p> <ul style="list-style-type: none"> <li>• Tracé : interne, externe</li> <li>• Contraste rouge/vert/bleu, Brillance rouge/vert/bleu : La plage de réglage s'étend de -50 à +50.</li> </ul> <p>b. Méthode : Échelle IRE 20 pts</p> <ul style="list-style-type: none"> <li>• L'unité IRE (Institute of Radio Engineers) est l'unité d'affichage de la taille du signal vidéo et peut être réglée sur 0, 5, 10, 15 - 100 sur les téléviseurs à plasma. Vous pouvez régler les couleurs Rouge, Vert et Bleu en fonction de chaque réglage.</li> <li>• Rouge/Vert/Bleu : La plage de réglage s'étend de -50 à +50.</li> </ul> <p>c. Appliquez à toutes les entrées</p> </td> </tr> <tr> <td style="text-align: center;"></td> <td> <p>a. Gamma : Sélectionnez 1.9, 2.2, 2.4</p> <p>b. Méthode : 2 Points</p> <ul style="list-style-type: none"> <li>• Tracé : interne, externe</li> <li>• Contraste rouge/vert/bleu, Brillance rouge/vert/bleu</li> </ul> <p>c. Méthode : Échelle IRE 10 pts</p> <ul style="list-style-type: none"> <li>• Tracé : interne, externe</li> <li>• L'unité IRE (Institute of Radio Engineers) est l'unité d'affichage de la taille du signal vidéo et peut être réglée sur 10, 20, 30 - 100. Vous pouvez régler les couleurs Rouge, Vert et Bleu en fonction de chaque réglage.</li> <li>• Brillance : Cette fonction affiche une valeur de luminance calculée pour gamma 2.2. Vous pouvez entrer toute valeur de luminance désirée à 100 IRE. La valeur de luminance cible pour gamma 2.2 sera affichée pour chacune des dix étapes, de 10 IRE à 90 IRE.</li> <li>• Rouge/Vert/Bleu : La plage de réglage s'étend de -50 à +50.</li> </ul> <p>d. Appliquez à toutes les entrées</p> </td> </tr> </table>		<p>a. Méthode : 2 Points</p> <ul style="list-style-type: none"> <li>• Tracé : interne, externe</li> <li>• Contraste rouge/vert/bleu, Brillance rouge/vert/bleu : La plage de réglage s'étend de -50 à +50.</li> </ul> <p>b. Méthode : Échelle IRE 20 pts</p> <ul style="list-style-type: none"> <li>• L'unité IRE (Institute of Radio Engineers) est l'unité d'affichage de la taille du signal vidéo et peut être réglée sur 0, 5, 10, 15 - 100 sur les téléviseurs à plasma. Vous pouvez régler les couleurs Rouge, Vert et Bleu en fonction de chaque réglage.</li> <li>• Rouge/Vert/Bleu : La plage de réglage s'étend de -50 à +50.</li> </ul> <p>c. Appliquez à toutes les entrées</p>		<p>a. Gamma : Sélectionnez 1.9, 2.2, 2.4</p> <p>b. Méthode : 2 Points</p> <ul style="list-style-type: none"> <li>• Tracé : interne, externe</li> <li>• Contraste rouge/vert/bleu, Brillance rouge/vert/bleu</li> </ul> <p>c. Méthode : Échelle IRE 10 pts</p> <ul style="list-style-type: none"> <li>• Tracé : interne, externe</li> <li>• L'unité IRE (Institute of Radio Engineers) est l'unité d'affichage de la taille du signal vidéo et peut être réglée sur 10, 20, 30 - 100. Vous pouvez régler les couleurs Rouge, Vert et Bleu en fonction de chaque réglage.</li> <li>• Brillance : Cette fonction affiche une valeur de luminance calculée pour gamma 2.2. Vous pouvez entrer toute valeur de luminance désirée à 100 IRE. La valeur de luminance cible pour gamma 2.2 sera affichée pour chacune des dix étapes, de 10 IRE à 90 IRE.</li> <li>• Rouge/Vert/Bleu : La plage de réglage s'étend de -50 à +50.</li> </ul> <p>d. Appliquez à toutes les entrées</p>
	<p>a. Méthode : 2 Points</p> <ul style="list-style-type: none"> <li>• Tracé : interne, externe</li> <li>• Contraste rouge/vert/bleu, Brillance rouge/vert/bleu : La plage de réglage s'étend de -50 à +50.</li> </ul> <p>b. Méthode : Échelle IRE 20 pts</p> <ul style="list-style-type: none"> <li>• L'unité IRE (Institute of Radio Engineers) est l'unité d'affichage de la taille du signal vidéo et peut être réglée sur 0, 5, 10, 15 - 100 sur les téléviseurs à plasma. Vous pouvez régler les couleurs Rouge, Vert et Bleu en fonction de chaque réglage.</li> <li>• Rouge/Vert/Bleu : La plage de réglage s'étend de -50 à +50.</li> </ul> <p>c. Appliquez à toutes les entrées</p>				
	<p>a. Gamma : Sélectionnez 1.9, 2.2, 2.4</p> <p>b. Méthode : 2 Points</p> <ul style="list-style-type: none"> <li>• Tracé : interne, externe</li> <li>• Contraste rouge/vert/bleu, Brillance rouge/vert/bleu</li> </ul> <p>c. Méthode : Échelle IRE 10 pts</p> <ul style="list-style-type: none"> <li>• Tracé : interne, externe</li> <li>• L'unité IRE (Institute of Radio Engineers) est l'unité d'affichage de la taille du signal vidéo et peut être réglée sur 10, 20, 30 - 100. Vous pouvez régler les couleurs Rouge, Vert et Bleu en fonction de chaque réglage.</li> <li>• Brillance : Cette fonction affiche une valeur de luminance calculée pour gamma 2.2. Vous pouvez entrer toute valeur de luminance désirée à 100 IRE. La valeur de luminance cible pour gamma 2.2 sera affichée pour chacune des dix étapes, de 10 IRE à 90 IRE.</li> <li>• Rouge/Vert/Bleu : La plage de réglage s'étend de -50 à +50.</li> </ul> <p>d. Appliquez à toutes les entrées</p>				
<b>Système gérance des couleurs</b>	Outil utilisé par les experts pour effectuer des réglages à l'aide des tracés de tests. Il n'a pas d'effet sur les autres couleurs mais peut être utilisé pour régler de façon sélective les six domaines de couleur (rouge/vert/bleu/cyan/magenta/jaune). Vous pourriez ne pas distinguer la différence de couleur, même quand vous effectuez les réglages généraux de la vidéo. Règle les couleurs Rouge/Vert/Bleu/Jaune/Cyan/Magenta. <ul style="list-style-type: none"> <li>» Couleur Rouge/Vert/Bleu/Jaune/Cyan/Magenta : La plage de réglage s'étend de -30 à +30.</li> <li>» Teinte Rouge/Vert/Bleu/Jaune/Cyan/Magenta : La plage de réglage s'étend de -30 à +30.</li> <li>» Fonction inactive en modes RGB-PC et HDMI-PC.</li> </ul>				

## Réglages AUDIO

- 1 Appuyez sur **Home** pour accéder au menu Accueil.
- 2 Appuyez sur les touches de navigation pour faire défiler l'affichage jusqu'à **CONFIG** et appuyez sur **ENTER**.
- 3 Appuyez sur les touches de navigation pour faire défiler l'affichage jusqu'à **AUDIO** et appuyez sur **ENTER**.
- 4 Appuyez sur les touches de navigation pour faire défiler l'affichage jusqu'à l'option ou jusqu'au réglage voulu et appuyez sur **ENTER**.  
- Pour revenir au niveau précédent, appuyez sur **BACK**.
- 5 Lorsque vous avez terminé, appuyez sur **EXIT**.

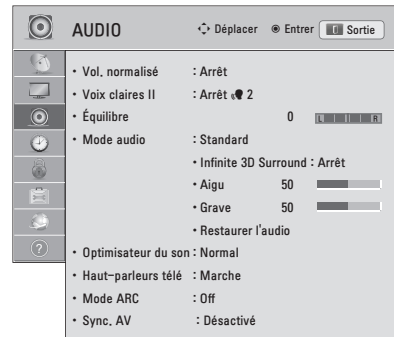

Vous trouverez ci-dessous une description des réglages audio.

Réglage	Description
<b>Vol. normalisé</b>	Active la fonction Vol. normalisé pour égaliser le volume lorsque vous changez de chaîne. Le volume risque de varier tout de même en raison des caractéristiques des signaux diffusés par les stations.
<b>Voix claires II</b>	Rehausse la clarté des voix. Une fois cette fonction activée, vous pouvez régler le niveau de clarté.
<b>Équilibre</b>	Règle l'équilibre entre les haut-parleurs droit et gauche en fonction de la pièce.
<b>Mode audio</b>	Permet de sélectionner l'un des modes audio prédéfinis ou de personnaliser les options dans chaque mode.
<b>Mode</b>	
Standard	Permet de sélectionner un son de qualité standard.
Musique	Sélectionnez pour l'écoute de musique.
Film	Sélectionnez le son pour le visionnement de films.
Sport	Sélectionnez le son pour les émissions sportives.
Jeu	Sélectionnez le son pour les jeux.
<p><b>REMARQUE</b></p> <ul style="list-style-type: none"> <li>• Si la qualité du son ou le volume ne sont pas au niveau désiré, il est recommandé d'utiliser un système de cinéma maison ou un amplificateur distinct pour adapter le système à l'environnement de l'utilisateur.</li> <li>• Si vous activez la fonction Clear voice II, la fonction <b>Infinite 3D Surround</b> est désactivée.</li> </ul>	
<b>Option</b>	
Infinite 3D Surround	Cette technologie de traitement audio exclusive et brevetée de LG crée un son ambiophonique 5.1 immersif à l'aide de seulement deux haut-parleurs avant.
Aigu	Commande la restitution des sons dominants. Lorsque vous accentuez les aigus, les sons appartenant à la gamme de fréquences plus élevée sont davantage perceptibles.
Grave	Commande la restitution des sons plus doux. Lorsque vous accentuez les graves, les sons appartenant à la gamme de fréquences plus basse sont davantage perceptibles.
Restaurer l'audio	Rétablit le mode audio par défaut.

Réglage	Description
<b>Optimisateur du son</b>	Optimise le son en fonction de l'environnement dans lequel le téléviseur est installé.
	<b>Option</b>
	Normal      Mode audio normal.
	Type fixé au mur      Mode audio optimisé pour un téléviseur fixé au mur.
Type appuyé      Mode audio optimisé pour un téléviseur monté sur table.	
<b>Haut-parleurs télé</b>	Active les haut-parleurs internes du téléviseur lorsque vous utilisez un système haute fidélité externe. Vous pouvez utiliser les haut-parleurs télé comme sortie audio même en l'absence de source d'entrée vidéo.
<b>Mode ARC (Audio Return Channel)</b>	Lorsque vous utilisez un appareil audio externe doté de la fonction ARC (Audio Return Channel), vous pouvez obtenir une sortie de l'interface SPDIF en utilisant simplement un câble HDMI haute vitesse, sans qu'il soit nécessaire d'utiliser un câble optique supplémentaire.
	 <b>REMARQUE</b> <ul style="list-style-type: none"> <li>• Il est possible que ce mode ne fonctionne pas avec certains câbles HDMI. (Il est recommandé d'utiliser un câble HDMI haute vitesse.)</li> <li>• Le mode ARC ne fonctionne qu'avec l'entrée HDMI 1 du téléviseur.</li> <li>• Activez le mode SIMPLINK pour utiliser cette fonction.</li> </ul>
	<b>Option</b>
	Marche      Si l'appareil doté de la fonction ARC est allumé, le haut-parleur de l'appareil est automatiquement utilisé quand le mode SIMPLINK est activé.
Arrêt      Même si l'appareil doté de la fonction ARC est allumé et que le mode SIMPLINK est activé, le haut-parleur de l'appareil n'est pas automatiquement utilisé.	
Sync. AV	Si la vidéo et l'audio ne sont pas synchronisées, vous pouvez les régler manuellement. <ul style="list-style-type: none"> <li>» Réglage (-) : La sortie audio est plus rapide qu'au réglage par défaut.</li> <li>» Réglage (+) : La sortie audio est plus lente qu'au réglage par défaut.</li> </ul>
	<b>Option</b>
	Sync. AV      Ajuste la synchronisation du haut-parleur du téléviseur et du SPDIF.
	Haut-parleurs télé      Règle la synchronisation du son des haut-parleurs internes du téléviseur.
SPDIF (Sony Philips Digital InterFace)      Règle la synchronisation du son d'un haut-parleur externe connecté au port de sortie audio numérique.	

## Réglages HEURE

- 1 Appuyez sur **Home** pour accéder au menu Accueil.
- 2 Appuyez sur les touches de navigation pour faire défiler l'affichage jusqu'à **CONFIG** et appuyez sur **ENTER**.
- 3 Appuyez sur les touches de navigation pour faire défiler l'affichage jusqu'à **HEURE** et appuyez sur **ENTER**.
- 4 Appuyez sur les touches de navigation pour faire défiler l'affichage jusqu'à l'option ou jusqu'au réglage voulu et appuyez sur **ENTER**.  
- Pour revenir au niveau précédent, appuyez sur **BACK**.
- 5 Lorsque vous avez terminé, appuyez sur **EXIT**.



Vous trouverez ci-dessous une description des réglages se rapportant à l'heure.

Réglage	Description
<b>Pendule</b>	Permet de régler l'heure, la date, le fuseau horaire et la fonction d'heure avancée. L'heure est réglée automatiquement à partir du signal d'une chaîne numérique, lequel contient des données d'heure fournies par la station émettrice. Si l'heure et la date sont erronées, réglez-les manuellement.
<b>Mise en arrêt/ Mise en éveil</b>	Permet de régler l'heure à laquelle le téléviseur s'allume ou s'éteint automatiquement. Pour utiliser cette fonction, vous devez au préalable définir la date et l'heure actuelle.  <div style="border: 1px solid black; padding: 5px;"> <p><b>REMARQUE</b></p> <ul style="list-style-type: none"> <li>• Si vous n'appuyez sur aucune touche du téléviseur dans les deux heures qui suivent sa mise sous tension par la fonction Mise en éveil, le téléviseur se met automatiquement en mode d'attente.</li> <li>• Si vous programmez des heures de mise en éveil et de mise en arrêt identiques, la fonction de mise en arrêt annulera celle de mise en éveil.</li> </ul> </div>
<b>Minuterie</b>	Permet de programmer l'arrêt du téléviseur après un certain délai. La fonction Minuterie se désactive si vous éteignez puis rallumez le téléviseur.

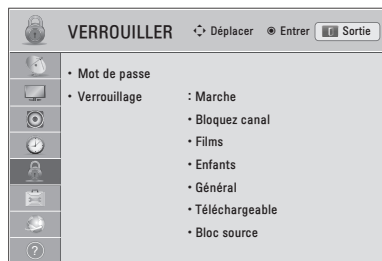

## Réglages VERROUILLER

- 1 Appuyez sur **Home** pour accéder au menu Accueil.
- 2 Appuyez sur les touches de navigation pour faire défiler l'affichage jusqu'à **CONFIG** et appuyez sur **ENTER**.
- 3 Appuyez sur les touches de navigation pour faire défiler l'affichage jusqu'à **VERROUILLER** et appuyez sur **ENTER**.
- 4 Appuyez sur les touches de navigation pour faire défiler l'affichage jusqu'à l'option ou jusqu'au réglage voulu et appuyez sur **ENTER**.  
- Pour revenir au niveau précédent, appuyez sur **BACK**.
- 5 Lorsque vous avez terminé, appuyez sur **EXIT**.



Vous trouverez ci-dessous une description des réglages se rapportant au verrouillage.

Réglage	Description	
<b>Mot de passe</b>	Permet de modifier le mot de passe à quatre chiffres. Le NIP par défaut est « 0-0-0-0 ». Si vous oubliez votre mot de passe, appuyez sur « 0-3-2-5 » sur la télécommande.	
<b>Verrouillage</b>	Active ou désactive le verrouillage.	
<b>Bloquez canal</b>	Bloque l'accès aux chaînes dont la programmation ne convient pas aux enfants. Il est toujours possible de sélectionner les chaînes, mais l'écran n'affiche pas le programme et le son est coupé. Pour regarder une chaîne verrouillée, entrez le mot de passe.	
<b>Films</b>	Permet de bloquer les films diffusés uniquement à la télévision et qui contiennent des scènes ne convenant pas aux enfants, selon la classification de la MPAA (Motion Picture Association of America).	
	<b>Classification</b>	
	G	Tout public – Aucune restriction d'âge
	PG	Tutelle parentale suggérée – Certaines scènes peuvent ne pas convenir aux enfants
	PG-13	Parents fortement avertis – Certaines scènes peuvent ne pas convenir aux enfants de moins de 13 ans
	R	Restreint – Les enfants de moins de 17 ans doivent être accompagnés d'un parent ou d'un adulte
	NC-17	Interdit aux personnes de 17 ans et moins
X	Réservé aux adultes	
<b>Enfants (selon le modèle)</b>	Vous permet de bloquer des programmes télévisés pour enfants si vous souhaitez que vos enfants n'y aient pas accès. Pour bloquer d'autres programmes télévisés, activez la fonction Général.	
	<b>Classification</b>	
	Âge	TV-Y (tous les enfants, dont les enfants de 2 à 6 ans) TV-Y7 (destiné aux enfants plus âgés, convient aux enfants de 6 ans et plus)
	Violence Fantaisie	TY-Y7 (destiné aux enfants plus âgés – violence Fantaisie convenant aux enfants de 6 ans et plus, contenant des scènes plus intenses ou des combats Fantaisie)

Réglage	Description	
<b>Général</b> (selon le modèle)	Vous permet de bloquer les programmes télévisés de votre choix, selon les classifications attribuées, à l'aide de la fonction de contrôle parental (V-Chip).	
	 <b>REMARQUE</b> <ul style="list-style-type: none"> <li>Le système V-Chip lit de façon électronique les classifications de programmes télévisés et permet aux parents de bloquer ceux ne convenant pas aux enfants.</li> </ul>	
	<b>Classification</b>	
	Âge	TV-G (tout public, convient aux enfants de tout âge) TV-PG (tutelle parentale suggérée, contient des scènes pouvant ne pas convenir aux jeunes enfants) TV-14 (parents fortement avertis, contient des scènes pouvant ne pas convenir aux enfants de moins de 14 ans) TV-MA (auditeurs mûrs seulement, ne convient pas aux enfants de moins de 17 ans)
	Dialogue (dialogues suggestifs)	TV-PG ou TV-14
	Langue (propos grossiers)	TV-PG, TV-14 ou TV-MA
	Sexe (scènes de nature sexuelle)	TV-PG, TV-14 ou TV-MA
	Violence	TV-PG, TV-14 ou TV-MA
<b>Anglais</b> (selon le modèle)	Sélectionne le système de classification canadien anglais.	
	<b>Classification</b>	
	E	Exemptés
	C	Enfants
	C8+	Enfants 8 ans et plus
	G	Programmation générale, appropriée pour tous
	PG	Tutelle parentale suggérée
	14+	Télespectateurs 14 ans et plus
	18+	Adultes
Bloc désactivé	Tout programme permis	
<b>Français</b> (selon le modèle)	Sélectionne le système de classification canadien français.	
	<b>Classification</b>	
	E	Exemptés
	G	Général
	8ans+	Général - Ne convient pas aux enfants
	13ans+	Ne convient pas aux moins de 13 ans
	16ans+	Ne convient pas aux moins de 16 ans
	18ans+	Pour adultes seulement.
Bloc désactivé	Tout programme permis	
<b>Téléchargeable</b>	Cette fonction n'est activée que si le téléviseur reçoit des données de classification de Région 5. Le nom de l'option de classification peut différer.	
	 <b>REMARQUE</b> <ul style="list-style-type: none"> <li>Cette fonction n'est disponible que pour les chaînes numériques.</li> </ul>	
<b>Bloc source</b>	Permet de bloquer les sources d'entrée.	



## Réglages OPTION

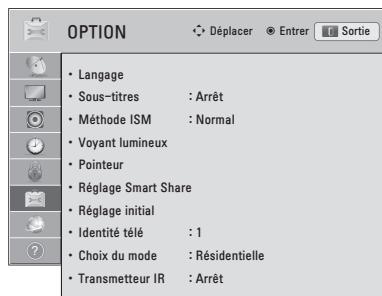

- 1 Appuyez sur **Home** pour accéder au menu Accueil.
- 2 Appuyez sur les touches de navigation pour faire défiler l'affichage jusqu'à **CONFIG** et appuyez sur **ENTER**.
- 3 Appuyez sur les touches de navigation pour faire défiler l'affichage jusqu'à **OPTION** et appuyez sur **ENTER**.
- 4 Appuyez sur les touches de navigation pour faire défiler l'affichage jusqu'à l'option ou jusqu'au réglage voulu et appuyez sur **ENTER**.  
- Pour revenir au niveau précédent, appuyez sur **BACK**.
- 5 Lorsque vous avez terminé, appuyez sur **EXIT**.



Vous trouverez ci-dessous une description des réglages généraux.

Réglage	Description
<b>Langage</b>	Sélectionne la langue voulue.
	<b>Option</b>
	Langage menu (Language) : Sélectionne la langue du texte à l'écran. Langage audio : Vous permet de sélectionner la langue audio de votre programme. Cette fonction n'est activée qu'en mode DTV ou CADTV.
<b>Sous-titres</b>	Permet d'afficher ou non les sous-titres et de personnaliser les options de chaque mode.
	<b>Mode</b>
	S-Titre 1-4 (sous-titrage pour malentendants) : Affiche la portion audio d'une émission télévisée sous forme de texte à l'écran. S-Titre 1 est le mode le plus communément utilisé. - Canaux de données, champ 1 : deux de sous-titres (S-Titre 1, S-Titre 2) et deux de texte (T1, T2).
	Texte 1-4 : - Canaux de données, champ 2 : deux de sous-titres (S-Titre 3, S-Titre 4) et deux de texte (T3, T4).
	Service 1-6 : Disponible uniquement pour le système de diffusion numérique.
	<b>Option (pour diffusion numérique)</b>
	Taille : Sélectionne la taille du mot.
	Caractères : Sélectionne le type de caractères du texte.
	Couleur texte : Sélectionne la couleur du texte.
	Opacité texte : Règle l'opacité du texte.
	Couleur fond : Sélectionne une couleur de fond.
	Opacité fond : Règle l'opacité de la couleur de fond.
	Type bordure : Sélectionne un type de bordure.
Couleur bordure : Sélectionne la couleur des bordures.	
<b>Voyant lumineux (selon le modèle)</b>	Active ou désactive la fonction Voyant lumineux du téléviseur.
	<b>Option</b>
	Voyant attente : Active ou désactive la fonction Voyant lumineux en mode d'attente. D'alimentation : Active ou désactive la fonction Voyant lumineux lorsque vous mettez l'appareil sous tension.

Réglage	Description
<b>Méthode ISM</b> 	Évite l'incrustation d'une image ou élimine une image fantôme. Lorsqu'une image fixe reste affichée à l'écran pour une période prolongée, elle risque de s'incruster et de laisser une image fantôme.
	<b>Mode</b>
	Normal      Choisissez cette option s'il n'y a aucun risque d'image fantôme.
	Orbiteur      Évite les problèmes d'image fantôme. L'image se déplace toutes les deux minutes pour éviter son incrustation. Il est cependant préférable d'éviter de laisser une image fixe affichée à l'écran.
	Tracé couleur      Élimine une image fantôme à l'écran. Déplacement léger du bloc de couleur et affichage du tracé blanc en alternance. Il est difficile de voir l'image fantôme avec toutes les couleurs. Une fois le problème corrigé, l'image ne sera plus visible quelle que soit la couleur.
Cérusé      Élimine une image fantôme. N'utilisez cette fonction que très occasionnellement. Regardez la télévision quelques instants avant d'utiliser cette fonction au cas où l'image fantôme disparaîtrait d'elle-même.	
 <b>REMARQUE</b>	
<ul style="list-style-type: none"> <li>• Une image fantôme trop importante peut être impossible à effacer entièrement avec <b>Cérusé</b>. Appuyez sur n'importe quelle touche pour reprendre un visionnement normal.</li> </ul>	
<b>Pointeur</b> (selon le modèle)	Règle l'option de pointeur de la télécommande motion magique.
	<b>Option</b>
	Vitesse      Change la vitesse du pointeur.
	Forme      Sélectionne la forme du pointeur.
	Taille      Change la taille du pointeur.
Alignement      Vous pouvez aligner la direction de la télécommande sur le pointeur du téléviseur en agitant la télécommande de gauche à droite. Le pointeur se place ensuite automatiquement au centre de l'écran.	
<b>Réglage Smart Share</b>	Règle l'option DivX et DLNA.
	<b>Option</b>
	Enreg. DivX VOD      Enregistre votre téléviseur pour qu'il puisse lire des vidéos DivX protégées (Voir p.73).
	Désactivation de DivX      Annule l'enregistrement de votre téléviseur (Voir p.73).
DMR      Active ou désactive la connexion de la passerelle multimédia (DMR).	

Réglage	Description
<b>Réglage initial</b>	<p>Rétablit les réglages par défaut en usine du téléviseur et efface toutes les chaînes enregistrées. Vous permet de personnaliser les réglages du téléviseur selon vos préférences. L'écran de configuration initial s'affiche lorsque vous allumez le téléviseur pour la première fois.</p> <div style="border: 1px solid black; padding: 5px; margin-top: 10px;"> <p> <b>REMARQUE</b></p> <ul style="list-style-type: none"> <li>• Si vous sélectionnez « Verrouillage - Marche » dans le menu VERROUILLER, un message vous demande d'entrer le mot de passe.</li> <li>• Si vous oubliez votre mot de passe, appuyez sur « 0-3-2-5 » sur la télécommande.</li> </ul> </div>
<b>Réglage</b>	
Langage	Sélectionne la langue voulue.
Choix du mode	<p>Sélectionnez <b>Résidentielle</b> pour une utilisation à domicile. Sélectionnez <b>Démo en magasin</b> pour une utilisation en environnement de vente au détail. Sélectionnez <b>Mode démo</b> pour montrer des fonctions spéciales du téléviseur. Vous pouvez quitter le mode démo en appuyant sur n'importe quelle touche, sauf sur celles du volume et de la sourdine.</p> <div style="border: 1px solid black; padding: 5px; margin-top: 10px;"> <p> <b>REMARQUE</b></p> <ul style="list-style-type: none"> <li>• Le <b>Mode démo</b> s'active lorsque vous sélectionnez <b>Démo en magasin</b>.</li> </ul> </div>
Voyant lumineux (TÉLÉVISEUR ACL DEL)	Permet d'allumer ou d'éteindre le voyant lumineux.
Fuseau	Permet de sélectionner le fuseau horaire et la fonction d'heure avancée.
Syntonisation auto	Recherche et enregistre automatiquement les chaînes disponibles.
<b>Identité télé</b>	Ajoute une identité aux périphériques connectés.
<b>Choix du mode</b>	<p>La sélection par défaut est Résidentielle. Nous recommandons de régler le téléviseur sur Résidentielle pour obtenir la meilleure image possible à domicile.</p>
<b>Option</b>	
Résidentielle	Sélectionnez ce réglage pour un environnement domestique.
Démo en magasin	Sélectionnez ce réglage pour un environnement de vente au détail.
Mode démo	Sélectionnez ce réglage pour montrer des fonctions spéciales du téléviseur. Vous pouvez quitter le mode démo en appuyant sur n'importe quelle touche, sauf sur celles du volume et de la sourdine.
<b>Transmetteur IR (selon le modèle)</b>	Utilisez ce réglage quand vous connectez le centre multimédia sans fil (vendu séparément). Pour en savoir plus, reportez-vous au manuel d'utilisation de la boîte multimédia sans fil (facultatif).

## Réglages RÉSEAU

- 1 Appuyez sur **Home** pour accéder au menu Accueil.
- 2 Appuyez sur les touches de navigation pour faire défiler l'affichage jusqu'à **CONFIG** et appuyez sur **ENTER**.
- 3 Appuyez sur les touches de navigation pour faire défiler l'affichage jusqu'à **RÉSEAU** et appuyez sur **ENTER**.
- 4 Appuyez sur les touches de navigation pour faire défiler l'affichage jusqu'à l'option ou jusqu'au réglage voulu et appuyez sur **ENTER**.  
- Pour revenir au niveau précédent, appuyez sur **BACK**.
- 5 Lorsque vous avez terminé, appuyez sur **EXIT**.

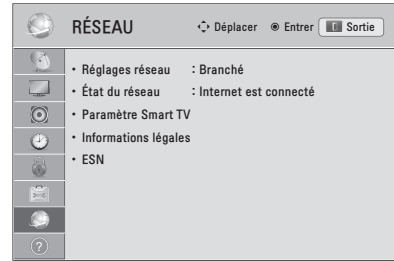

Vous trouverez ci-dessous une description des réglages réseau.

Réglage	Description	
<b>Réglages réseau</b>	Configure les réglages du réseau disponibles (Voir p.48).	
<b>État du réseau</b>	Affiche l'état du réseau (Voir p.53).	
<b>Paramètre Smart TV</b>	Définit la région pour laquelle les prévisions météo sont données et gère les identités ajoutées au téléviseur.	
	<b>Réglage</b>	
	Réglage du pays	Définit le pays auquel sont destinés les services de contenu en Premium. Selon le pays que vous choisissez, différents services de contenu en Premium sont fournis.
	Prévisions météo	Définit la région dont les prévisions météo sont affichées en arrière-plan du service de contenu en Premium. Sélectionnez votre région.
	Version Premium	Affiche la version du service de contenu en Premium.
	Gestion d'identité	Gère l'historique d'ouverture de session des identités ajoutées au téléviseur.
	Réinitialisation	Supprime toutes les identités ajoutées sur le téléviseur.
<b>Informations légales</b>	Affiche les informations légales (Voir p.55).	
<b>ESN (selon le modèle)</b>	Affiche le numéro de série électronique Netflix.	

## Réglages ASSISTANCE

- 1 Appuyez sur **Home** pour accéder au menu Accueil.
- 2 Appuyez sur les touches de navigation pour faire défiler l'affichage jusqu'à **CONFIG** et appuyez sur **ENTER**.
- 3 Appuyez sur les touches de navigation pour faire défiler l'affichage jusqu'à **ASSISTANCE** et appuyez sur **ENTER**.
- 4 Appuyez sur les touches de navigation pour faire défiler l'affichage jusqu'à l'option ou jusqu'au réglage voulu et appuyez sur **ENTER**.  
- Pour revenir au niveau précédent, appuyez sur **BACK**.
- 5 Lorsque vous avez terminé, appuyez sur **EXIT**.



Vous trouverez ci-dessous une description des réglages se rapportant à l'assistance.

Réglage	Description
Mise à jour du logiciel	Met à jour le téléviseur en y installant la version la plus récente du micrologiciel.
Test d'image	Exécute les tests d'image ou de mélodie intégrés. » Si ce test révèle une erreur, sélectionnez Oui. De l'information sur le produit ou le service s'affichera. » Si le test ne révèle aucune erreur, vérifiez l'état de connexion des appareils externes et reportez-vous aux manuels des appareils externes.
Test audio	
Infos produit/service	Affiche de l'information sur le produit ou le service. Le centre d'information à la clientèle n'est pas le même pour tous les pays.
Initialisation de Premium	En cas d'erreur pendant la mise à jour du menu des fonctions avancées, initialisez le menu des fonctions avancées. Le téléviseur s'arrêtera et se mettra en marche automatiquement.

# ÉTABLISSEMENT DES CONNEXIONS

Connectez divers appareils externes à votre téléviseur et alternez entre les modes d'entrée pour sélectionner les différents appareils. Pour en savoir plus sur la connexion d'appareils externes, reportez-vous au manuel accompagnant chaque appareil.

Vous pouvez brancher les appareils externes suivants : récepteurs HD, lecteurs DVD, magnétoscopes, systèmes audio, dispositifs de stockage USB, PC, consoles de jeu et autres dispositifs externes.



## REMARQUE

- Si vous enregistrez un programme télévisé à l'aide d'un enregistreur de DVD ou d'un magnétoscope, assurez-vous de brancher le câble de signal télévisé au téléviseur par l'intermédiaire de l'enregistreur ou du magnétoscope. Pour en savoir plus sur l'enregistrement, reportez-vous au manuel fourni avec l'appareil connecté.
- La connexion de l'appareil externe peut différer selon le modèle.
- Connectez les appareils externes au téléviseur indépendamment de l'ordre du port TV.

## Aperçu des connexions

Vous pouvez relier divers appareils externes aux ports situés à l'arrière du téléviseur.

- 1 Choisissez l'appareil que vous souhaitez connecter à votre téléviseur, comme l'indique l'illustration suivante.
- 2 Vérifiez le type de branchement sur l'appareil externe.
- 3 Reportez-vous à l'illustration correspondante et vérifiez les instructions de connexion.

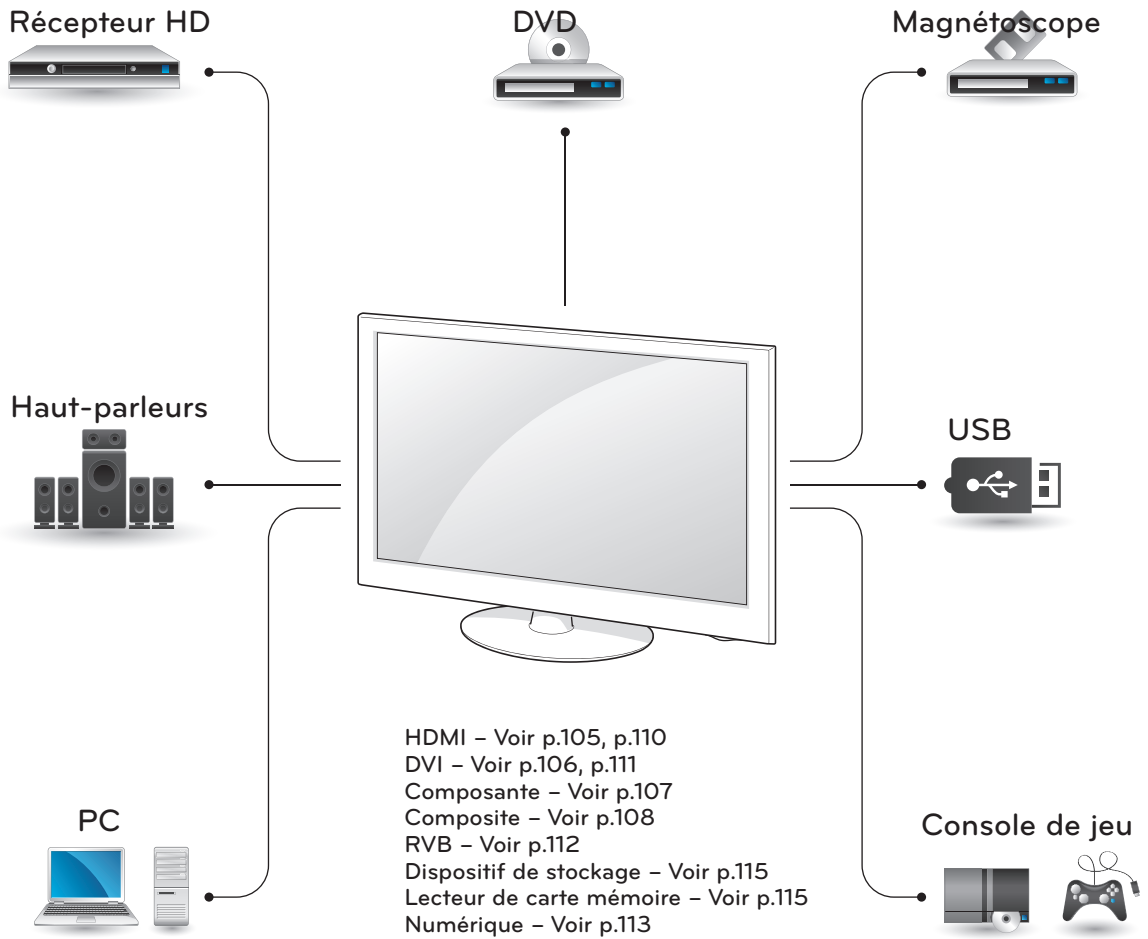

### REMARQUE

- Si vous branchez une console de jeu au téléviseur, utilisez le câble fourni avec la console.
- Pour en savoir plus, reportez-vous au manuel d'utilisation de l'appareil externe.

## Connexion à un récepteur HD, à un lecteur DVD ou à un magnétoscope

Reliez un récepteur HD, un lecteur DVD ou un magnétoscope au téléviseur puis sélectionnez le mode d'entrée approprié.

### Connexion HDMI

Transmet les signaux audio et vidéo numériques d'un appareil externe vers le téléviseur. Reliez l'appareil externe et le téléviseur au moyen d'un câble HDMI, comme indiqué sur l'illustration suivante.

#### ! REMARQUE

- Utilisez le modèle de câble HDMI™ haute vitesse le plus récent avec fonction CEC (Consumer Electronics Control).
- Les câbles HDMI™ haute vitesse sont testés afin de transmettre un signal HD de norme 1080p ou supérieure.

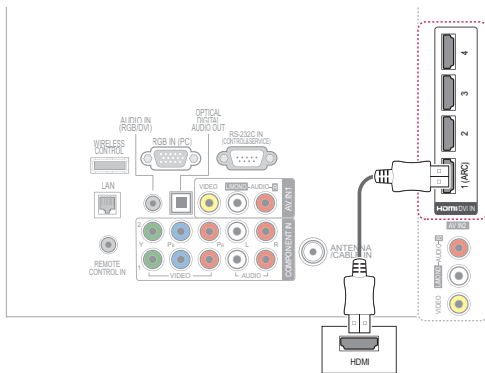

### Séries LK530, LK550

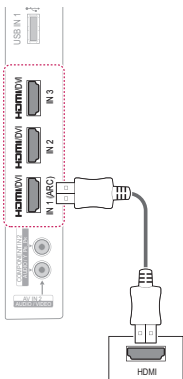

### Séries LV3700

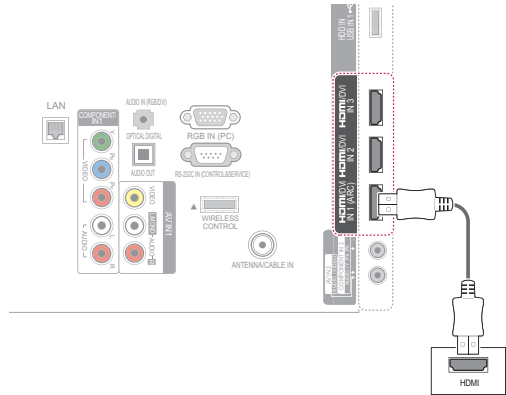

### Autres modèles

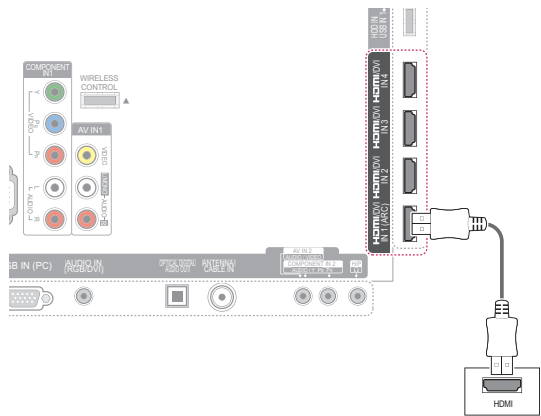

## Connexion DVI à HDMI

Transmet les signaux vidéo numériques d'un appareil externe vers le téléviseur. Reliez l'appareil externe et le téléviseur au moyen d'un câble DVI-HDMI, comme l'indique l'illustration suivante. Pour transmettre le signal audio, connectez un câble audio en option.

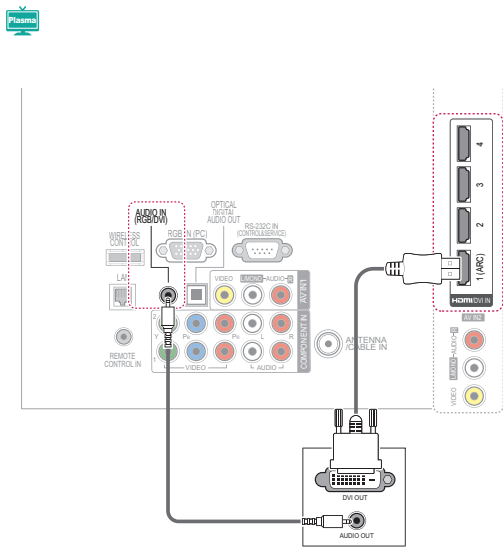

### Séries LV3700

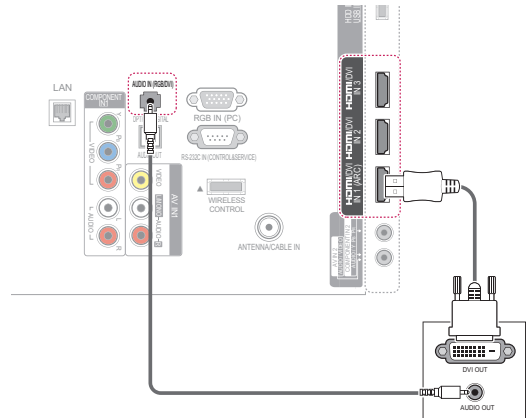

### Autres modèles

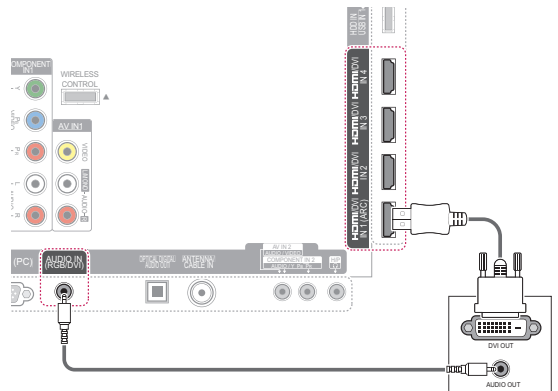

### Séries LK530, LK550

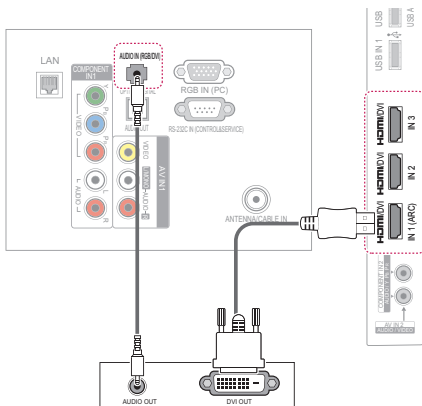

## Connexion composante

Transmet les signaux audio et vidéo analogiques d'un appareil externe vers le téléviseur. Reliez l'appareil externe et le téléviseur au moyen d'un câble composante, comme l'indique l'illustration suivante.

### REMARQUE

- Si les câbles ne sont pas correctement branchés, l'image risque de s'afficher en noir et blanc ou les couleurs peuvent être déformées. Veuillez vous assurer que les connexions sont bien effectuées selon les couleurs des fiches.

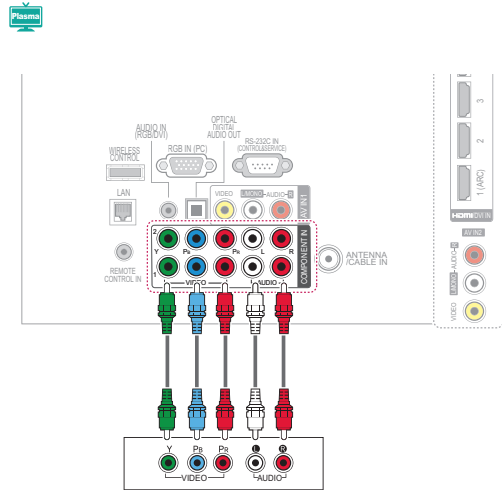

Séries LK530, LK550

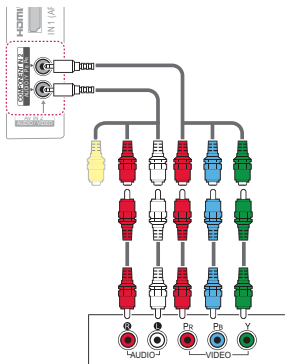
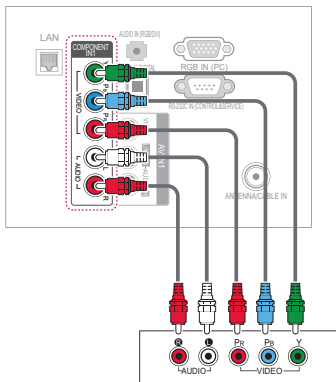

Séries LV3700

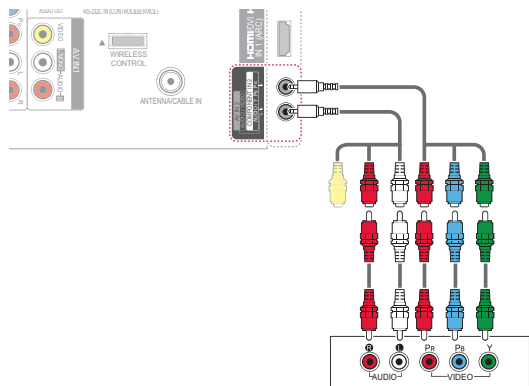
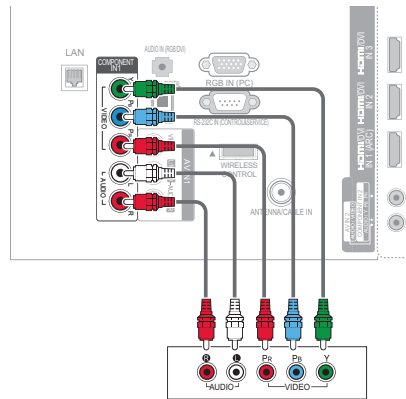

Autres modèles

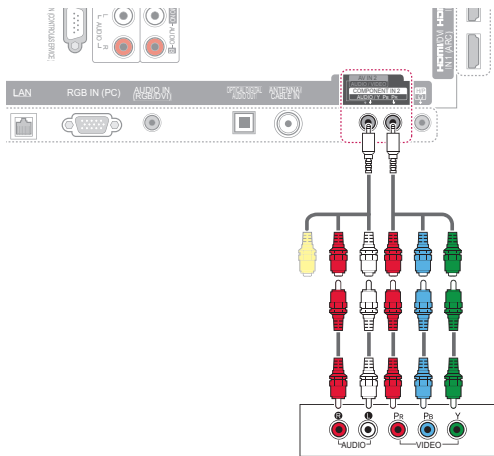
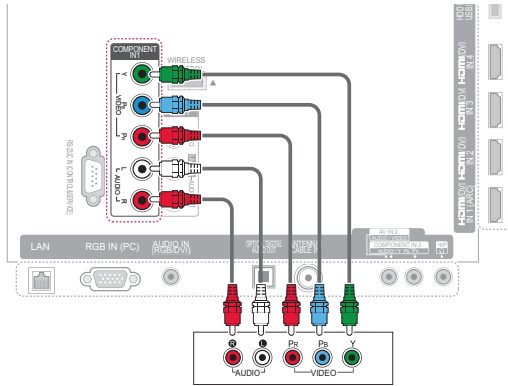

Connexion composite

Transmet les signaux audio et vidéo analogiques d'un appareil externe vers le téléviseur. Reliez l'appareil externe et le téléviseur au moyen d'un câble composite, comme indiqué sur l'illustration suivante.

**REMARQUE**

- Si vous possédez un magnéscope mono, branchez son câble audio dans la prise AUDIO L/MONO du téléviseur.

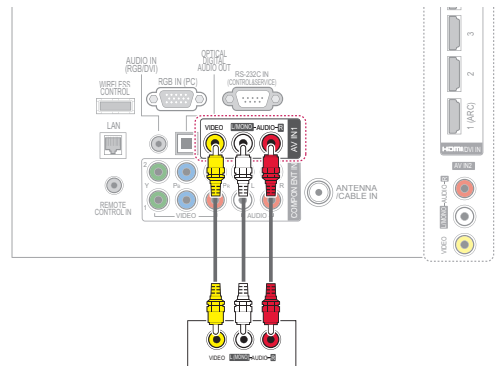

Séries LK530, LK550

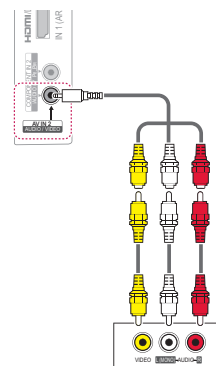
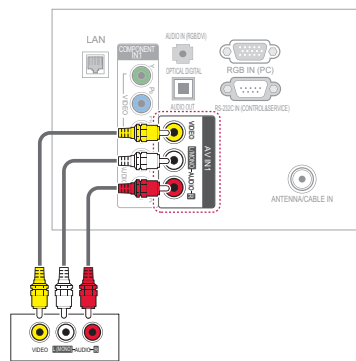

Séries LV3700

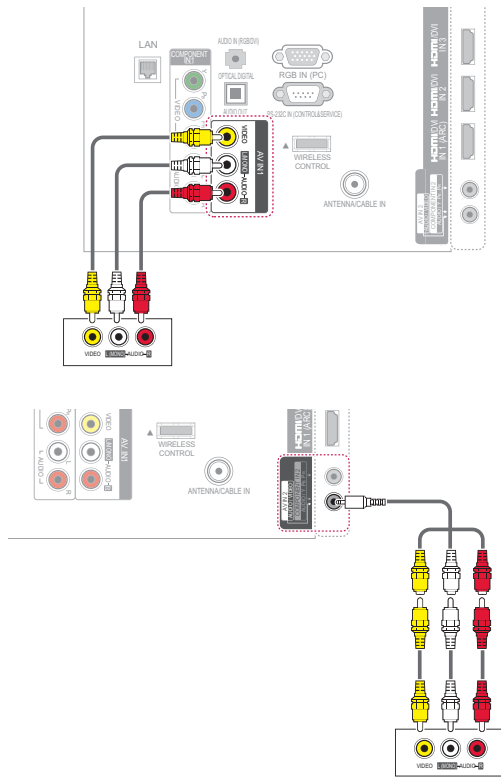

Autres modèles

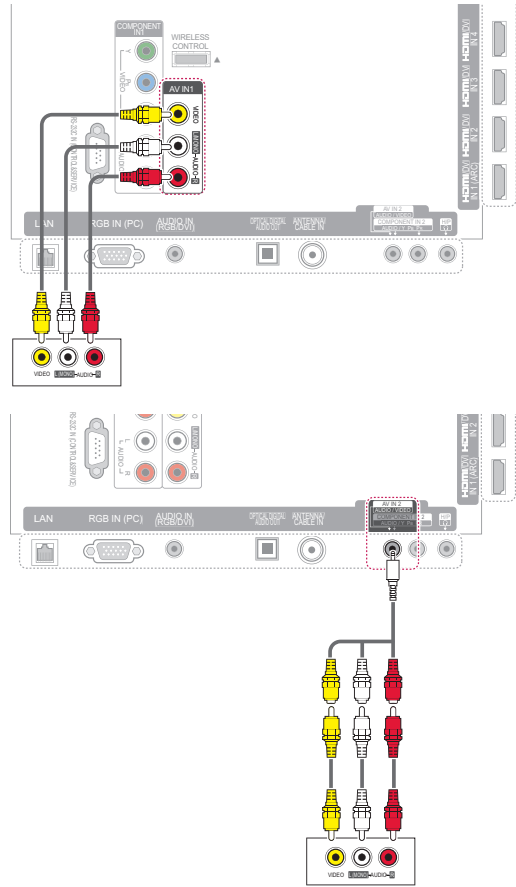

## Connexion à un PC

### REMARQUE

- Pour une qualité d'image optimale, il est recommandé d'utiliser la connexion HDMI du téléviseur.

## Connexion HDMI

Transmet les signaux audio et vidéo numériques d'un PC vers le téléviseur. Reliez le PC et le téléviseur au moyen d'un câble HDMI, comme l'indique l'illustration suivante.

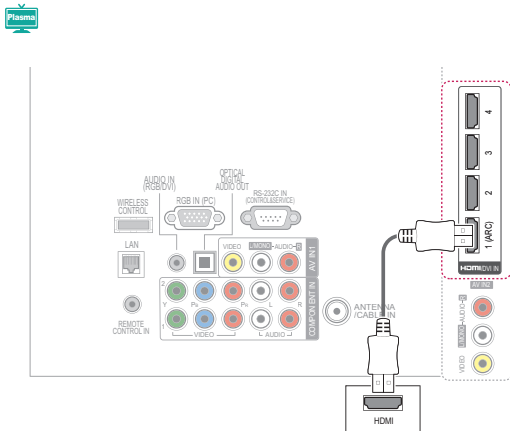

### Séries LK530, LK550

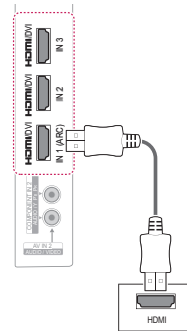

### Séries LV3700

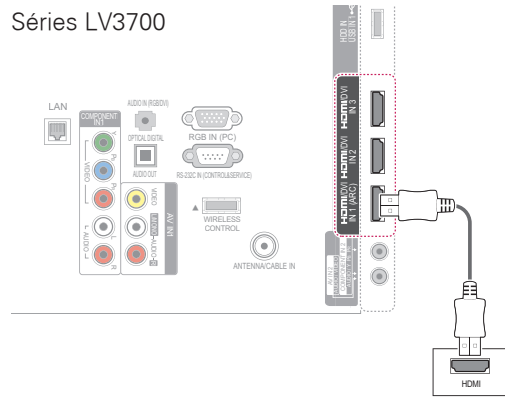

### Autres modèles

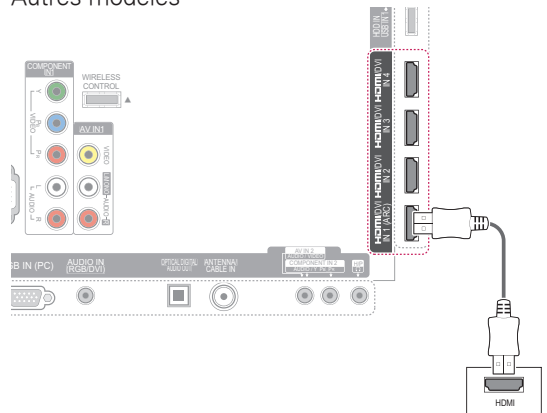

## Connexion DVI à HDMI

Transmet le signal vidéo numérique de votre PC vers le téléviseur. Reliez le PC et le téléviseur au moyen d'un câble DVI-HDMI, comme l'indique l'illustration suivante. Pour transmettre le signal audio, connectez un câble audio en option.

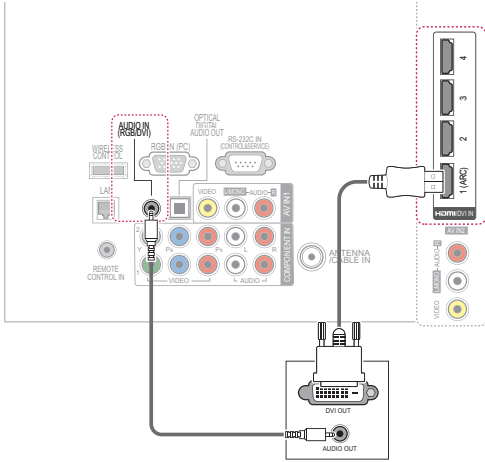

## Séries LK530, LK550

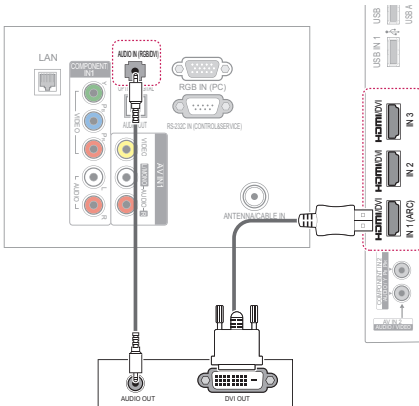

## Séries LV3700

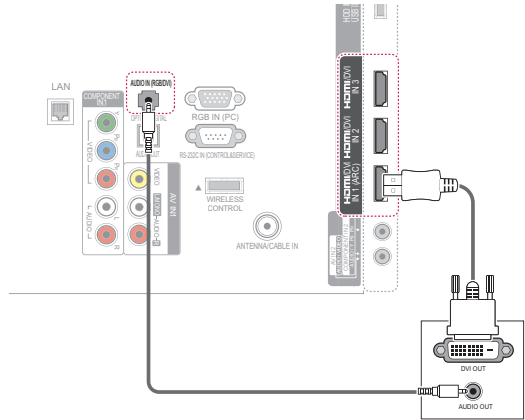

## Autres modèles

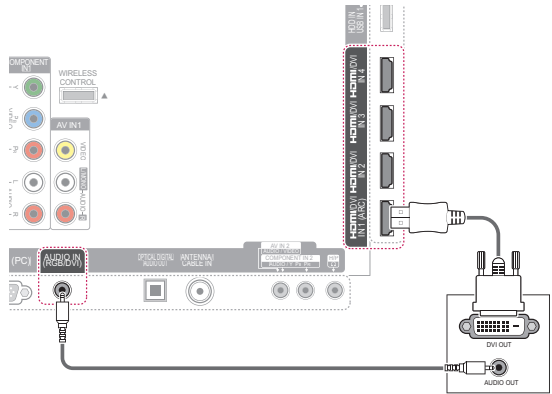

## Connexion RGB

Transmet le signal vidéo analogique de votre PC vers le téléviseur. Reliez le PC au téléviseur à l'aide du câble de signal D-sub à 15 broches, comme l'indiquent les illustrations suivantes. Pour transmettre le signal audio, connectez un câble audio en option.

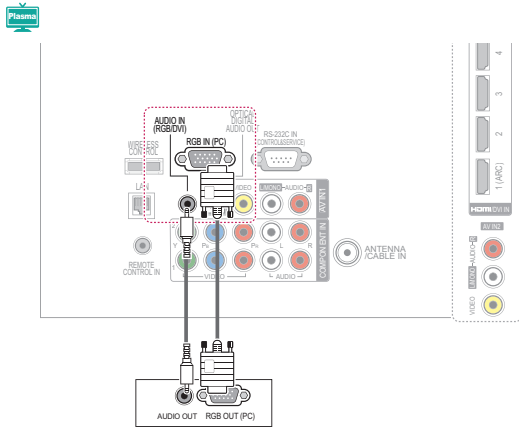

### Séries LV3700

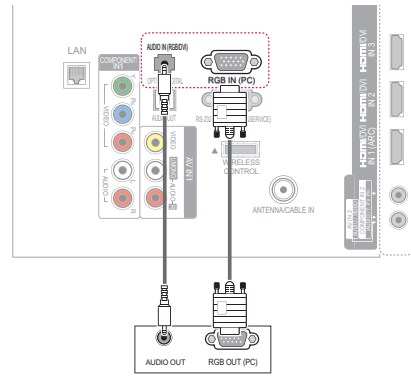

### Autres modèles

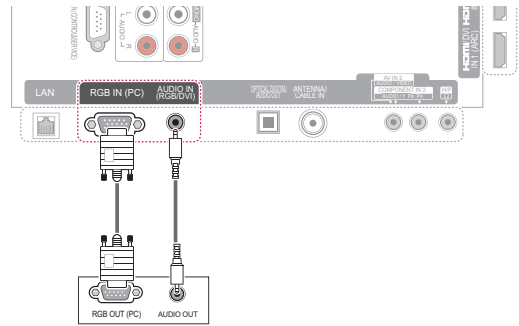

### Séries LK530, LK550

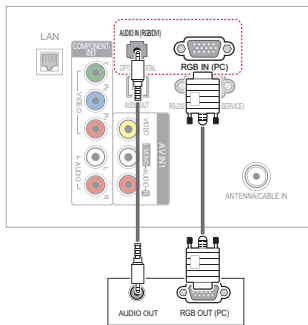

## ! REMARQUE

- La résolution PC recommandée est 1 920 x 1 080. Si vous utilisez le téléviseur dans d'autres mode vidéo, des images fantômes ou déformées peuvent apparaître à l'écran.
- Selon votre carte graphique, il est possible que le mode DOS ne fonctionne pas si vous utilisez un câble HDMI à DVI.
- En mode PC, il peut y avoir du bruit associé à la résolution, au motif vertical, au contraste ou à la brillance. Si vous observez du bruit, changez la résolution de la sortie PC, changez la fréquence de rafraîchissement, ou réglez la brillance et le contraste dans le menu IMAGE pour obtenir une image nette.
- Les formes des ondes des sources de synchronisation sont distinctes pour les fréquences horizontale et verticale.
- Selon votre carte graphique, il est possible que certains réglages de résolution ne permettent pas le positionnement correct de l'image sur l'écran.
- Si vous avez des problèmes de surbalayage quand vous utilisez le mode HDMI-PC en résolution 1 920 x 1 080, réglez l'allongement au mode Sur mesure.
- Quand vous sélectionnez le mode HDMI-PC, choisissez le réglage « Identité source – PC » dans le menu SOURCE.

## Connexion d'un système audio

Utilisez un système audio externe au lieu des haut-parleurs du téléviseur.

## ! REMARQUE

- Si vous choisissez d'utiliser un système audio externe au lieu des haut-parleurs du téléviseur, réglez l'option Haut-parleurs télé sur Arrêt (Voir p.94).

## Connexion audio optique numérique

Transmet le signal audio optique numérique du téléviseur vers un appareil externe. Reliez l'appareil externe et le téléviseur au moyen d'un câble audio optique, comme indiqué sur l'illustration suivante.

## ! REMARQUE

- Ne regardez pas à l'intérieur du port de sortie optique, car le faisceau laser qu'il émet pourrait endommager votre vision.
- La fonction audio avec ACP (Audio Copy Protection) peut bloquer la sortie audio numérique.

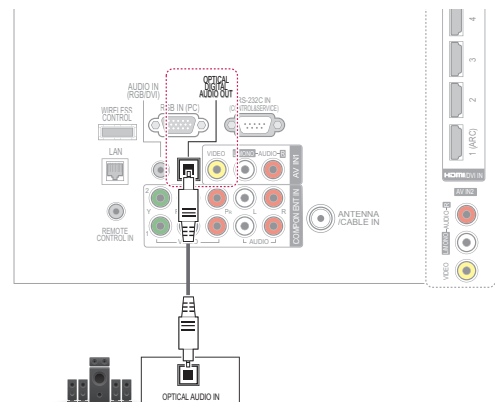

Séries LK530, LK550

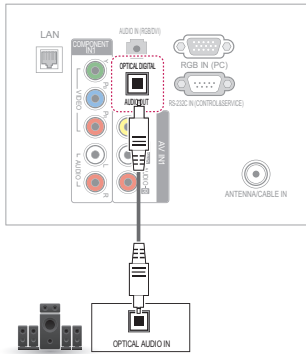

Autres modèles

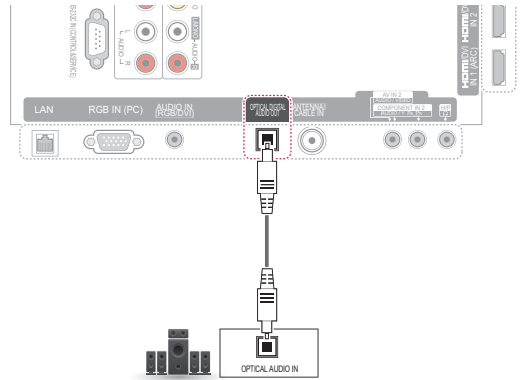

Séries LV3700

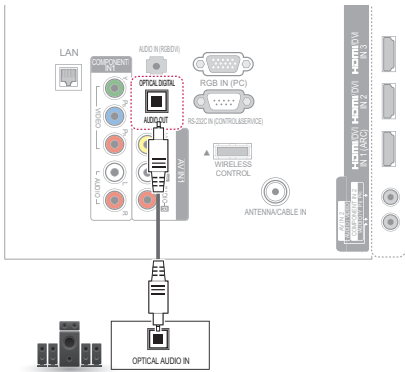

## Connexion USB

Connectez un dispositif de stockage USB, comme une clé USB à mémoire flash, un disque dur externe ou un lecteur de carte mémoire USB, au téléviseur et accédez au menu Smart Share pour utiliser divers fichiers multimédias. Voir « Connexion de dispositifs de stockage USB », page 64 et « Navigation dans les fichiers », page 69.

c.-à-d.)

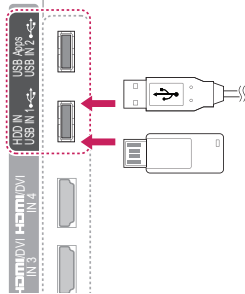

## Connexion d'un casque d'écoute (LCD)

Écoutez le son du téléviseur au moyen d'un casque.

c.-à-d.)

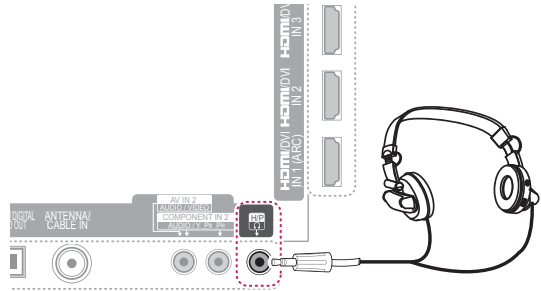

### REMARQUE

- Les éléments du menu AUDIO sont désactivés quand vous branchez un casque d'écoute.
- Si vous passez en AV MODE et qu'un casque d'écoute est branché, le changement est appliqué à la vidéo mais pas à l'audio.
- La sortie audio numérique optique n'est pas disponible quand vous branchez un casque d'écoute.
- Impédance du casque d'écoute : 16 Ω
- Sortie audio maximale : de 10 mW à 15 mW
- Taille de la prise pour casque d'écoute : 0,35 cm (0.13 po)

## Connexion de la boîte multimédia sans fil

(Non prise en charge par les séries LK530 et LK550)

Les téléviseurs LG dotés d'un port de communication sans fil prennent en charge la boîte multimédia sans fil de LG, lequel est vendu séparément. Lorsque vous branchez la clé électronique prête pour le sans fil (fournie avec la boîte multimédia sans fil) au téléviseur, des appareils externes peuvent être connectés à la boîte multimédia sans fil de LG et les signaux vidéo et audio sont envoyés au téléviseur en mode sans fil.

Pour en savoir plus, reportez-vous au manuel d'utilisation de la boîte multimédia sans fil.

### REMARQUE

- Il est possible que certaines fonctions des menus du téléviseur ne fonctionnent pas lorsqu'un appareil externe est connecté à la boîte multimédia sans fil.

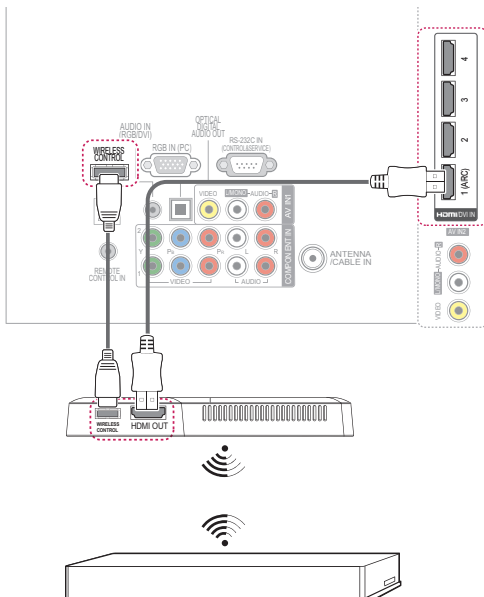

### LV3700 series

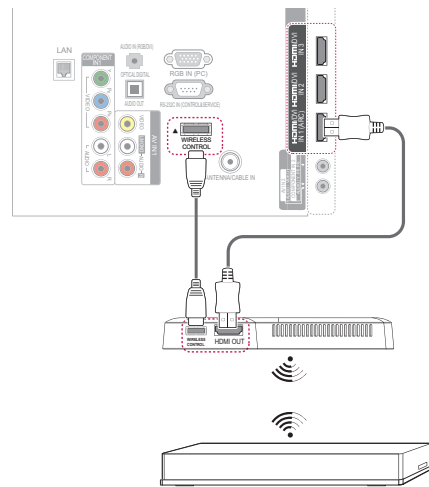

### Autres modèles

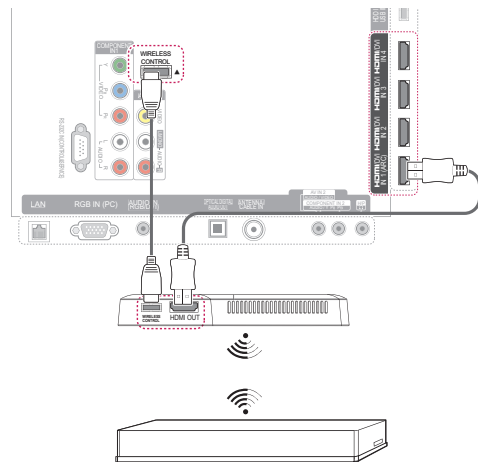

## Connexion SIMPLINK

Utilisez la télécommande du téléviseur pour lire et commander un appareil audio-vidéo connecté par HDMI-CEC à l'aide du câble HDMI. Ce téléviseur peut fonctionner avec des appareils qui prennent en charge la technologie HDMI-CEC, mais seuls les appareils qui portent le logo **SIMPLINK** sont entièrement pris en charge.

Branchez une extrémité du câble HDMI à la borne HDMI/DVI IN ou HDMI IN à l'arrière du téléviseur et branchez l'autre extrémité à l'appareil SIMPLINK.

### REMARQUE

- Si l'appareil connecté ne prend pas en charge la technologie HDMI-CEC, la fonction SIMPLINK ne sera pas disponible.
- Pour utiliser SIMPLINK, vous devez utiliser un câble HDMI haute vitesse doté de la fonction CEC (Consumer Electronics Control).
- Il est possible que la fonction SIMPLINK ne fonctionne pas correctement avec un appareil de tiers doté d'une fonction HDMI-CEC.

## Activation et utilisation des menus SIMPLINK

- 1 Appuyez sur **SIMPLINK** pour accéder aux menus SIMPLINK.
- 2 Appuyez sur les touches de navigation pour sélectionner **Marche**.
- 3 Appuyez sur les touches de navigation pour faire défiler l'affichage jusqu'à l'un des appareils et appuyez sur **ENTER**.

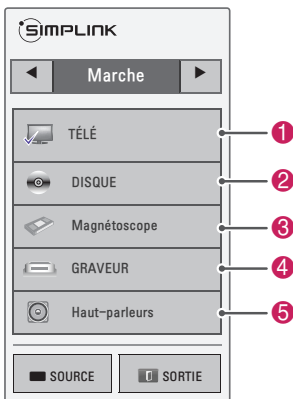

N°	Description
1	Affiche la chaîne regardée précédemment.
2	Lit les disques. Si plusieurs disques sont disponibles, le titre du disque s'affiche au bas de l'écran.
3	Commande le magnétoscope branché au téléviseur.
4	Lecture des enregistrements sur disque dur : Commande les enregistrements stockés sur le disque dur.
5	Permet de choisir les haut-parleurs de cinéma maison ou ceux du téléviseur pour la sortie audio.

- Une coche apparaît devant l'appareil sélectionné.
- Les appareils disponibles sont affichés en couleur vive.
- Les appareils non disponibles sont affichés en gris.

- 3 Commandez l'appareil audio-vidéo sélectionné.

Fonction	Description
Lecture directe	Une fois les appareils audio-vidéo connectés au téléviseur, vous pouvez les commander directement et lire du contenu sans réglages supplémentaires.
Sélectionner appareil AV	Vous permet de sélectionner l'un des appareils audio-vidéo connectés au téléviseur.
Lecture de disque	Permet de commander les appareils audio-vidéo à l'aide des touches de navigation et des touches ENTER, ►, ■, II, ◀ et ▶.
Éteindre tous les appareils	Quand vous éteignez le téléviseur, tous les appareils connectés s'éteignent.
Alimentation synchronisée	Si un appareil doté de la fonction SIMPLINK et branché à la borne HDMI commence à lire du contenu, le téléviseur s'allume automatiquement.
Basculement de la sortie audio	Procure un moyen facile de changer la sortie audio.

### REMARQUE

- Si vous changez de source d'entrée en appuyant sur la touche **INPUT** de la télécommande, la fonction de l'appareil SIMPLINK actuellement en cours est interrompue.
- Si vous sélectionnez un appareil de cinéma maison, la sortie audio est automatiquement relayée aux haut-parleurs du système et les haut-parleurs du téléviseur sont désactivés.
- Si un système de cinéma maison SIMPLINK ne lit pas le signal audio provenant du téléviseur, reliez la borne DIGITAL AUDIO OUT à l'arrière du téléviseur à la borne DIGITAL AUDIO IN à l'arrière de l'appareil SIMPLINK au moyen d'un câble optique.

# ENTRETIEN

Faites régulièrement le nettoyage et la mise à jour de votre téléviseur pour vous assurer d'une performance optimale et prolonger sa durée de vie.

## Mise à jour du micrologiciel du téléviseur

Téléchargez et installez la plus récente version du micrologiciel en vous connectant au serveur de mise à jour du micrologiciel, afin d'améliorer ou de modifier le fonctionnement du produit ou d'y ajouter de nouvelles fonctions.

Il est possible que la mise à jour du micrologiciel ne fonctionne pas correctement dans certains environnements Internet. Si c'est le cas, vous pouvez vous procurer la plus récente version du micrologiciel en vous adressant à un centre de service autorisé de LG Electronics.

Pour vérifier la version actuelle du micrologiciel ou pour mettre à jour le micrologiciel,

- 1 Appuyez sur **Home** pour accéder au menu Accueil.
- 2 Appuyez sur les touches de navigation pour faire défiler l'affichage jusqu'à **CONFIG** et appuyez sur **ENTER**.
- 3 Appuyez sur les touches de navigation pour faire défiler l'affichage jusqu'à **ASSISTANCE** et appuyez sur **ENTER**.
- 4 Appuyez sur les touches de navigation pour faire défiler l'affichage jusqu'à **Mise à jour du logiciel** et appuyez sur **ENTER**.  
La version actuelle du micrologiciel s'affiche.
- 5 Sélectionnez **Vérifiez version mise à jour** pour vérifier manuellement s'il existe une nouvelle version du micrologiciel.



### NSU (mise à jour du logiciel réseau) :

Lorsque l'option de mise à jour du logiciel est activée, le téléviseur vérifie automatiquement s'il existe des mises à jour du logiciel. Une fenêtre contextuelle s'affiche à l'écran lorsqu'une mise à jour est disponible.

### REMARQUE

- Pendant la mise à jour du micrologiciel, ne débranchez pas le câble LAN, n'éteignez pas le téléviseur et ne débranchez pas le cordon d'alimentation.
- Le service de contenu en Premium est désactivé durant la mise à jour du logiciel par l'intermédiaire du service NSU.

- 6 Quand la mise à jour se termine, le téléviseur se rallume automatiquement en moins de cinq secondes.  
Vous devrez peut-être refaire certains réglages des menus **CANAL**, **IMAGE** ou **AUDIO**.

### REMARQUE

- Il est impossible d'annuler une mise à jour pour retourner à une version antérieure du micrologiciel.
- La durée de la mise à jour du logiciel peut varier selon la taille du micrologiciel ou l'état du réseau.
- Si vous ne réussissez pas à télécharger la mise à jour du micrologiciel par l'intermédiaire d'une connexion sans fil, branchez un câble directement à votre routeur de façon provisoire. Si le téléchargement ne se fait toujours pas, communiquez avec le service à la clientèle.

## Nettoyage du téléviseur



### MISE EN GARDE

- Assurez-vous d'éteindre l'appareil et de débrancher le cordon d'alimentation et tous les autres câbles avant de procéder au nettoyage.
- En cas d'absence prolongée ou si vous ne comptez pas utiliser votre téléviseur pendant une longue période, débranchez le cordon d'alimentation de la prise murale afin d'éviter les dommages dus à la foudre ou aux surtensions.

## Écran et cadre

Pour éliminer la poussière ou les saletés, essuyez la surface à l'aide d'un chiffon sec, propre et doux. En cas de salissure importante, essuyez la surface à l'aide d'un chiffon doux imbibé d'eau propre ou de détergent doux dilué. Essuyez ensuite immédiatement avec un chiffon sec.



### MISE EN GARDE

- Évitez de pousser sur la surface, de la frotter ou de la heurter avec vos ongles ou avec des objets pointus, car vous risqueriez d'égratigner l'écran et de provoquer des déformations de l'image.
- N'utilisez aucun produit chimique (cires, benzène, alcool, diluants, insecticides, désodorisants, lubrifiants ou autres) car vous risqueriez d'endommager la finition de l'écran et de provoquer des décolorations.

## Meuble et support

Pour éliminer la poussière ou les saletés, essuyez le meuble à l'aide d'un chiffon sec, propre et doux. En cas de salissure importante, essuyez le meuble à l'aide d'un chiffon doux imbibé d'eau propre ou de détergent doux très dilué. Essuyez ensuite immédiatement avec un chiffon sec.



### MISE EN GARDE

- Ne vaporisez pas de liquides sur la surface. Si de l'eau pénètre dans le téléviseur, il y a danger d'incendie, de choc électrique ou de mauvais fonctionnement de l'appareil.
- N'utilisez pas de produits chimiques. Vous risqueriez d'endommager la surface.

## Cordon d'alimentation

Enlevez régulièrement la poussière ou la saleté sur le cordon d'alimentation.

## Prévention des « images fantômes » ou rémanentes sur l'écran de votre téléviseur

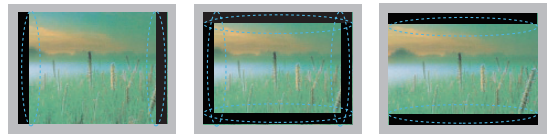

- Une image figée à l'écran pendant de longues périodes peut causer une image fantôme et endommager définitivement votre écran. Ce phénomène n'est pas couvert par la garantie.
- Si le l'allongement de votre téléviseur est réglé sur 4:3 pendant une période prolongée, il est possible qu'une image rémanente apparaisse dans la zone propre à ce format.
- Pour éviter tout problème d'image rémanente, évitez de laisser une image fixe affichée à l'écran pendant des périodes prolongées (deux heures ou plus sur un téléviseur ACL, une heure ou plus sur un téléviseur plasma).

# DÉPANNAGE

## Général

Problème	Résolution
La télécommande ne fonctionne pas.	<ul style="list-style-type: none"> <li>• Vérifiez le capteur de télécommande sur le téléviseur et réessayez.</li> <li>• Vérifiez qu'aucun obstacle n'empêche la communication entre l'appareil et la télécommande.</li> <li>• Vérifiez que les piles fonctionnent et qu'elles sont correctement insérées (⊕ à ⊕, ⊖ à ⊖).</li> <li>• Vérifiez que le bon mode d'entrée est sélectionné (par exemple, TV ou VCR) pour l'utilisation de la télécommande.</li> </ul>
Le téléviseur ne produit pas d'image ni de son.	<ul style="list-style-type: none"> <li>• Vérifiez que le téléviseur est allumé.</li> <li>• Vérifiez que le cordon d'alimentation est branché dans une prise murale.</li> <li>• Vérifiez que la prise murale fonctionne en y branchant d'autres appareils.</li> </ul>
L'image s'affiche lentement lorsqu'on allume le téléviseur.	<ul style="list-style-type: none"> <li>• L'image est mise en sourdine durant le processus de démarrage du produit. Ceci est normal. Si l'image n'apparaît toujours pas au bout de quelques minutes, débranchez le téléviseur pendant 30 secondes et réessayez. Si l'image n'apparaît toujours pas, communiquez avec votre centre de service autorisé local.</li> </ul>
Impossible de connecter un appareil externe.	<ul style="list-style-type: none"> <li>• Reportez-vous à la rubrique « Aperçu des connexions » et branchez un appareil externe.</li> </ul>
Le téléviseur s'éteint brusquement.	<ul style="list-style-type: none"> <li>• Vérifiez les réglages de commande de l'alimentation. Il y a peut-être eu une coupure de courant.</li> <li>• Vérifiez si la fonction de mise en veille automatique a été activée dans les réglages Heure. Reportez-vous à la rubrique « Minuterie ».</li> <li>• En l'absence de signal, le téléviseur s'éteint automatiquement au bout de 15 minutes d'inactivité.</li> </ul>

## Audio

Problème	Résolution
Aucun son alors que l'image s'affiche.	<ul style="list-style-type: none"> <li>• Appuyez sur <b>VOL +</b> ou <b>-</b>.</li> <li>• Vérifiez que le son n'a pas été mis en sourdine en appuyant sur <b>MUTE</b>.</li> <li>• Essayez de changer de chaîne. Il y a peut-être un problème au niveau de la diffusion.</li> <li>• Vérifiez que les câbles audio sont correctement branchés.</li> <li>• Vérifiez si la fonction Haut-parleurs télé est activée dans le menu.</li> </ul>
Pas de son en provenance d'un des haut-parleurs	<ul style="list-style-type: none"> <li>• Réglez l'option Équilibre dans le menu.</li> </ul>
Le téléviseur émet un son inhabituel.	<ul style="list-style-type: none"> <li>• Les variations du niveau d'humidité ou de la température ambiante peuvent provoquer des bruits inhabituels lorsque vous allumez ou éteignez le téléviseur. Il ne s'agit pas d'un problème de fonctionnement.</li> </ul>

## Vidéo

Problème	Résolution
L'image s'affiche en noir et blanc ou la couleur est de piètre qualité.	<ul style="list-style-type: none"> <li>• Réglez les couleurs dans le menu.</li> <li>• Espacez suffisamment le téléviseur des autres produits électroniques.</li> <li>• Essayez de changer de chaîne. Il y a peut-être un problème au niveau de la diffusion.</li> </ul>
Des lignes horizontales ou verticales apparaissent ou l'image est floue.	<ul style="list-style-type: none"> <li>• Assurez-vous qu'aucun appareil ou outil électrique ne provoque d'interférences.</li> </ul>
Des lignes ou stries apparaissent sur l'image.	<ul style="list-style-type: none"> <li>• Vérifiez l'antenne ou orientez-la correctement.</li> </ul>
Des images fantômes apparaissent lorsque le téléviseur s'éteint.	<ul style="list-style-type: none"> <li>• Des pixels ont peut-être été endommagés si une image fixe est restée affichée pendant une période prolongée. Activez un économiseur d'écran pour éviter d'endommager les pixels.</li> </ul>
Le téléviseur est sous tension mais l'écran est extrêmement sombre.	<ul style="list-style-type: none"> <li>• Réglez la brillance et le contraste dans le menu.</li> </ul>
Le message « Aucun signal » s'affiche à l'écran.	<ul style="list-style-type: none"> <li>• Vérifiez que le câble transmettant le signal relie bien le téléviseur aux autres appareils.</li> <li>• Vérifiez que la bonne source d'entrée est sélectionnée en appuyant sur <b>INPUT</b>.</li> </ul>
Des taches noires apparaissent à l'écran.	<ul style="list-style-type: none"> <li>• Plusieurs pixels rouges, verts, blancs ou noirs peuvent apparaître à l'écran. Ceci est attribuable aux caractéristiques du panneau ACL. Ceci est normal.</li> </ul>
L'écran est décalé.	<ul style="list-style-type: none"> <li>• Réglez la position dans le menu Image.</li> <li>• Vérifiez que la résolution de la carte vidéo et la fréquence sont prises en charge par le téléviseur. Si la fréquence n'est pas prise en charge, réglez-la sur la résolution recommandée à l'aide des réglages d'affichage de l'appareil externe.</li> </ul>
Des lignes minces apparaissent en arrière-plan.	<ul style="list-style-type: none"> <li>• Vérifiez les branchements du câble vidéo.</li> </ul>
Du bruit horizontal apparaît ou les caractères sont flous.	<ul style="list-style-type: none"> <li>• Ajustez le réglage Phase dans le menu. Reportez-vous à la rubrique « ÉCRAN (RGB-PC) ».</li> </ul>
La réception de certaines chaînes est mauvaise.	<ul style="list-style-type: none"> <li>• Essayez de changer de chaîne. Il y a peut-être un problème au niveau de la diffusion.</li> <li>• Le signal de la chaîne peut être faible. Réorientez l'antenne dans la bonne direction.</li> <li>• Assurez-vous qu'aucun appareil ou outil électrique ne provoque d'interférences.</li> </ul>

## Film

Problème	Résolution
Le fichier ne figure pas dans la liste de films.	<ul style="list-style-type: none"> <li>• Vérifiez si l'extension de fichier est prise en charge.</li> </ul>
Le message « Fichier invalide » s'affiche, ou le son fonctionne normalement mais pas la vidéo.	<ul style="list-style-type: none"> <li>• Vérifiez si le fichier est lu normalement par un PC. (Vérifiez si le fichier est endommagé.)</li> <li>• Vérifiez si la résolution est prise en charge.</li> <li>• Vérifiez si le codec vidéo-audio est pris en charge.</li> <li>• Vérifiez si la cadence de prise de vue est prise en charge.</li> </ul>
Le message « Audio non pris en charge » s'affiche, ou la vidéo fonctionne normalement mais pas le son.	<ul style="list-style-type: none"> <li>• Vérifiez si le fichier est lu normalement par un PC. (Vérifiez si le fichier est endommagé.)</li> <li>• Vérifiez si le codec audio est pris en charge.</li> <li>• Vérifiez si le débit binaire est pris en charge.</li> <li>• Vérifiez si le débit d'échantillonnage est pris en charge.</li> </ul>
Le sous-titrage ne fonctionne pas.	<ul style="list-style-type: none"> <li>• Vérifiez si le fichier est lu normalement par un PC. (Vérifiez si le fichier est endommagé.)</li> <li>• Vérifiez si le nom du fichier vidéo et le nom du fichier de sous-titres sont le même.</li> <li>• Vérifiez si le fichier vidéo et le fichier de sous-titres se trouvent dans le même dossier.</li> <li>• Vérifiez si le fichier de sous-titres est pris en charge.</li> <li>• Vérifiez si la langue est prise en charge. (Quand vous ouvrez le fichier de sous-titres dans Memo Pad, vous pouvez en vérifier la langue.)</li> </ul>

# CARACTÉRISTIQUES

Les caractéristiques des produits peuvent être modifiées sans préavis en raison de mises à niveau des fonctions des produits en question.

Système télévisuel		NTSC-M, ATSC, 64 et 256 QAM
Programmation		VHF 2-13, UHF 14-69, CATV 1-135, DTV 2-69, CADTV 1-135
Impédance de l'antenne externe		75 Ω
Conditions environnementales	Température de fonctionnement	De 0 à 40 °C
	Humidité de fonctionnement	Moins de 80 %
	Température de stockage	De -20 à 60 °C
	Humidité de stockage	Moins de 85 %

MODÈLES		50PZ750 (50PZ750-UG)	60PZ750 (60PZ750-UG)
Dimensions (L x H x P)	Avec support	1185,2 mm x 782,6 mm x 317,2 mm (46,6 po x 30,8 po x 12,4 po)	1404,0 mm x 911,4 mm x 364,4 mm (55,2 po x 35,8 po x 14,3 po)
	Sans support	1185,2 mm x 714,0 mm x 49,6 mm (46,6 po x 28,1 po x 1,9 po)	1404,0 mm x 837,8 mm x 49,6 mm (55,2 po x 32,9 po x 1,9 po)
Poids	Avec support	31,5 kg (69,4 livres)	46,3 kg (102,0 livres)
	Sans support	27,9 kg (61,5 livres)	40,3 kg (88,8 livres)
Valeur courante / Consommation électrique		3,7 A / 370 W	5,3 A / 530 W
Alimentation		AC 100 - 240V ~ 50 / 60 Hz	

MODÈLES		50PZ950 (50PZ950-UA)	60PZ950 (60PZ950-UA)
		50PZ950U (50PZ950U-UA)	60PZ950U (60PZ950U-UA)
Dimensions (L x H x P)	Avec support	1175,2 mm x 787,6 mm x 317,2 mm (46,2 po x 31,0 po x 12,4 po)	1393,4 mm x 916,4 mm x 364,4 mm (54,8 po x 36,0 po x 14,3 po)
	Sans support	1175,2 mm x 720,6 mm x 49,6 mm (46,2 po x 28,3 po x 1,9 po)	1393,4 mm x 843,8 mm x 49,6 mm (54,8 po x 33,2 po x 1,9 po)
Poids	Avec support	32,5 kg (71,6 livres)	46,3 kg (102,0 livres)
	Sans support	28,9 kg (63,7 livres)	40,3 kg (88,8 livres)
Valeur courante / Consommation électrique		3,7 A / 370 W	5,3 A / 530 W
Alimentation		AC 100 - 240V ~ 50 / 60 Hz	

MODÈLES		42LV3700 (42LV3700-UD)	47LV3700 (47LV3700-UD)	55LV3700 (55LV3700-UD)
Dimensions (L x H x P)	Avec support	998,0 mm x 684,0 mm x 256,0 mm (39,2 po x 26,9 po x 10,0 po)	1108,0 mm x 746,0 mm x 256,0 mm (43,6 po x 29,3 po x 10,0 po)	1286,0 mm x 847,0 mm x 338,0 mm (50,6 po x 33,3 po x 13,3 po)
	Sans support	998,0 mm x 615,0 mm x 30,4 mm (39,2 po x 24,2 po x 1,1 po)	1108,0 mm x 677,0 mm x 30,4 mm (43,6 po x 26,6 po x 1,1 po)	1286,0 mm x 778,0 mm x 30,4 mm (50,6 po x 30,6 po x 1,1 po)
Poids	Avec support	15,5 kg (34,1 livres)	20,9 kg (46,0 livres)	25,5 kg (56,2 livres)
	Sans support	13,3 kg (29,3 livres)	18,7 kg (41,2 livres)	21,4 kg (47,1 livres)
Valeur courante / Consommation électrique		Philippines : 1,3 A / 130 W Autre pays : 1,1 A / 110 W	1,4 A / 140 W	1,6 A / 160 W
Alimentation		États-Unis, Canada, Mexique: AC 120 V ~ 50 / 60 Hz Autre pays: AC 100 - 240 V ~ 50 / 60 Hz		

MODÈLES		42LV5400 (42LV5400-UB)	47LV5400 (47LV5400-UB)	55LV5400 (55LV5400-UB)
		42LV5500 (42LV5500-UA) (42LV5500-UG)	47LV5500 (47LV5500-UA)	55LV5500 (55LV5500-UA)
Dimensions (L x H x P)	Avec support	1012,0 mm x 683,0 mm x 256,0 mm (39,8 po x 26,8 po x 10,0 po)	1121,0 mm x 746,0 mm x 256,0 mm (44,1 po x 29,3 po x 10,0 po)	1298,0 mm x 849,0 mm x 338,0 mm (51,1 po x 33,4 po x 13,3 po)
	Sans support	1012,0 mm x 617,0 mm x 29,9 mm (39,8 po x 24,2 po x 1,1 po)	1121,0 mm x 678,0 mm x 29,9 mm (44,1 po x 26,6 po x 1,1 po)	1298,0 mm x 778,0 mm x 29,9 mm (51,1 po x 30,6 po x 1,1 po)
Poids	Avec support	15,5 kg (34,1 livres)	20,7 kg (45,6 livres)	25,8 kg (56,8 livres)
	Sans support	13,2 kg (29,1 livres)	18,4 kg (40,5 livres)	21,7 kg (47,8 livres)
Valeur courante / Consommation électrique		1,4 A / 140 W	1,5 A / 150 W	1,7 A / 170 W
Alimentation		États-Unis, Canada, Mexique: AC 120 V ~ 50 / 60 Hz Autre pays: AC 100 - 240 V ~ 50 / 60 Hz		

MODÈLES		42LW5600 (42LW5600-UA)	47LW5600 (47LW5600-UA)	55LW5600 (55LW5600-UA)
Dimensions (L x H x P)	Avec support	1005,0 mm x 688,0 mm x 256,0 mm (39,5 po x 27,0 po x 10,0 po)	1115,0 mm x 750,0 mm x 256,0 mm (43,8 po x 29,5 po x 10,0 po)	1293,0 mm x 851,0 mm x 338,0 mm (50,9 po x 33,5 po x 13,3 po)
	Sans support	1005,0 mm x 621,0 mm x 29,9 mm (39,5 po x 24,4 po x 1,1 po)	1115,0 mm x 683,0 mm x 29,9 mm (43,8 po x 26,8 po x 1,1 po)	1293,0 mm x 785,0 mm x 29,9 mm (50,9 po x 30,9 po x 1,1 po)
Poids	Avec support	15,2 kg (33,5 livres)	20,7 kg (45,6 livres)	26,2 kg (57,7 livres)
	Sans support	13,0 kg (28,6 livres)	18,5 kg (40,7 livres)	22,0 kg (48,5 livres)
Valeur courante / Consommation électrique		1,4 A / 140 W	1,5 A / 150 W	1,7 A / 170 W
Alimentation		États-Unis, Canada, Mexique: AC 120 V ~ 50 / 60 Hz Autre pays: AC 100 - 240 V ~ 50 / 60 Hz		

MODÈLES		32LW5700 (32LW5700-UE)	42LW5700 (42LW5700-UE)
Dimensions (L x H x P)	Avec support	766,0 mm x 545,0 mm x 240,0 mm (30,1 po x 21,4 po x 9,4 po)	999,0 mm x 681,0 mm x 255,0 mm (39,3 po x 26,8 po x 10,0 po)
	Sans support	766,0 mm x 491,0 mm x 41,0 mm (30,1 po x 19,3 po x 1,6 po)	999,0 mm x 623,0 mm x 30,9 mm (39,3 po x 24,5 po x 1,2 po)
Poids	Avec support	10,7 kg (23,5 livres)	15,7 kg (34,6 livres)
	Sans support	8,9 kg (19,6 livres)	13,4 kg (29,5 livres)
Valeur courante / Consommation électrique		1,2 A / 120 W	1,4 A / 140 W
Alimentation		États-Unis, Canada, Mexique: AC 120 V ~ 50 / 60 Hz Autre pays: AC 100 - 240 V ~ 50 / 60 Hz	

MODÈLES		47LW5700 (47LW5700-UE)	55LW5700 (55LW5700-UE)
Dimensions (L x H x P)	Avec support	1109,0 mm x 744,0 mm x 255,0 mm (43,6 po x 29,2 po x 10,0 po)	1286,0 mm x 848,0 mm x 338,0 mm (50,6 po x 33,3 po x 13,3 po)
	Sans support	1109,0 mm x 684,0 mm x 30,9 mm (43,6 po x 26,9 po x 1,2 po)	1286,0 mm x 784,0 mm x 30,9 mm (50,6 po x 30,8 po x 1,2 po)
Poids	Avec support	20,2 kg (44,5 livres)	26,2 kg (57,7 livres)
	Sans support	17,9 kg (39,4 livres)	22,1 kg (48,7 livres)
Valeur courante / Consommation électrique		1,5 A / 150 W	1,7 A / 170 W
Alimentation		États-Unis, Canada, Mexique: AC 120 V ~ 50 / 60 Hz Autre pays: AC 100 - 240 V ~ 50 / 60 Hz	

MODÈLES		47LW6500 (47LW6500-UA)	55LW6500 (55LW6500-UA)	65LW6500 (65LW6500-UA)
Dimensions (L x H x P)	Avec support	1119,0 mm x 749,0 mm x 255,0 mm (44,0 po x 29,4 po x 10,0 po)	1297,0 mm x 851,0 mm x 341,0 mm (51,0 po x 33,5 po x 13,4 po)	1555,0 mm x 1012,0 mm x 341,0 mm (61,2 po x 39,8 po x 13,4 po)
	Sans support	1119,0 mm x 684,0 mm x 29,9 mm (44,0 po x 26,9 po x 1,1 po)	1297,0 mm x 785,0 mm x 29,9 mm (51,0 po x 30,9 po x 1,1 po)	1555,0 mm x 940,0 mm x 38,1 mm (61,2 po x 37,0 po x 1,5 po)
Poids	Avec support	21,0 kg (46,2 livres)	27,0 kg (59,5 livres)	49,0 kg (108,0 livres)
	Sans support	18,2 kg (40,1 livres)	22,0 kg (48,5 livres)	42,0 kg (92,5 livres)
Valeur courante / Consommation électrique		1,5 A / 150 W	1,7 A / 170 W	2,4 A / 240 W
Alimentation		États-Unis, Canada, Mexique: AC 120 V ~ 50 / 60 Hz Autre pays: AC 100 - 240 V ~ 50 / 60 Hz		

MODÈLES		47LW9800 (47LW9800-UA)	55LW9800 (55LW9800-UA)
			55LV9500 (55LV9500-UA)
Dimensions (L x H x P)	Avec support	1095,0 mm x 735,0 mm x 235,0 mm (43,1 po x 28,9 po x 9,2 po)	1265,0 mm x 831,0 mm x 285,0 mm (49,8 po x 32,7 po x 11,2 po)
	Sans support	1095,0 mm x 665,0 mm x 27,9 mm (43,1 po x 26,1 po x 1,0 po)	1265,0 mm x 760,0 mm x 27,9 mm (49,8 po x 29,9 po x 1,0 po)
Poids	Avec support	22,5 kg (49,6 livres)	29,0 kg (63,9 livres)
	Sans support	18,2 kg (40,1 livres)	23,8 kg (52,4 livres)
Valeur courante / Consommation électrique		2,1 A / 210 W	2,5 A / 250 W
Alimentation		États-Unis, Canada, Mexique: AC 120 V ~ 50 / 60 Hz Autre pays: AC 100 - 240 V ~ 50 / 60 Hz	

MODÈLES		42LK530 (42LK530-UC)	47LK530 (47LK530-UC)	55LK530 (55LK530-UC)
Dimensions (L x H x P)	Avec support	1024,0 mm x 685,0 mm x 261,0 mm (40,3 po x 26,9 po x 10,2 po)	1137,0 mm x 758,0 mm x 270,0 mm (44,7 po x 29,8 po x 10,6 po)	1329,0 mm x 872,0 mm x 330,0 mm (52,3 po x 34,3 po x 12,9 po)
	Sans support	1024,0 mm x 621,0 mm x 76,8 mm (40,3 po x 24,4 po x 3,0 po)	1137,0 mm x 685,0 mm x 76,8 mm (44,7 po x 26,9 po x 3,0 po)	1329,0 mm x 796,0 mm x 96,5 mm (52,3 po x 31,3 po x 3,7 po)
Poids	Avec support	15,5 kg (34,1 livres)	20,3 kg (44,7 livres)	33,0 kg (72,7 livres)
	Sans support	13,9 kg (30,6 livres)	18,3 kg (40,3 livres)	29,8 kg (65,6 livres)
Valeur courante / Consommation électrique		2,0 A / 200 W	2,5 A / 250 W	3,2 A / 320 W
Alimentation		AC 100 - 240 V ~ 50 / 60 Hz		

MODÈLES		42LK550 (42LK550-UA) (42LK550-UG)	47LK550 (47LK550-UA)
Dimensions (L x H x P)	Avec support	1019,0 mm x 698,0 mm x 265,0 mm (40,1 po x 27,4 po x 10,4 po)	1132,0 mm x 762,0 mm x 265,0 mm (44,5 po x 30,0 po x 10,4 po)
	Sans support	1019,0 mm x 631,0 mm x 76,5 mm (40,1 po x 24,8 po x 3,0 po)	1132,0 mm x 695,0 mm x 76,5 mm (44,5 po x 27,3 po x 3,0 po)
Poids	Avec support	16,2 kg (35,7 livres)	19,0 kg (41,8 livres)
	Sans support	14,5 kg (31,9 livres)	17,3 kg (38,1 livres)
Valeur courante / Consommation électrique		1,9 A / 190 W	2,5 A / 250 W
Alimentation		AC 100 - 240 V ~ 50 / 60 Hz	

## Prise en charge du mode HDMI (PC), RGB (PC)

Résolution	Fréquence horizontale (kHz)	Fréquence verticale (Hz)
640 x 350	31,468	70,09
720 x 400	31,469	70,08
640 x 480	31,469	59,94
800 x 600	37,879	60,31
1024 x 768	48,363	60,00
1360 x 768	47,712	60,015
1280 x 1 024 (HDMI-PC)	63,981	60,02
1920 x 1 080 (RGB-PC)	66,587	59,934
1920 x 1 080 (HDMI-PC)	67,50	60,00

## Prise en charge du mode HDMI (DTV)

Résolution	Fréquence horizontale (kHz)	Fréquence verticale (Hz)
720 x 480p	31,47	59,94
	31,50	60,00
1280 x 720p	44,96	59,94
	45,00	60,00
1920 x 1080i	33,72	59,94
	33,75	60,00
1920 x 1080p	26,97	23,976
	27,00	24,00
	33,71	29,97
	33,75	30,00
	67,432	59,94
	67,50	60,00

## Prise en charge du mode composante

Résolution	Fréquence horizontale (kHz)	Fréquence verticale (Hz)
720 x 480i	15,73	59,94
	15,73	60,00
720 x 480p	31,47	59,94
	31,50	60,00
1280 x 720p	44,96	59,94
	45,00	60,00
1920 x 1080i	33,72	59,94
	33,75	60,00
1920 x 1080p	26,97	23,976
	27,00	24,00
	33,71	29,97
	33,75	30,00
	67,432	59,94
	67,500	60,00



## Information sur la connexion à un port composante

Ports composantes du téléviseur	Y	P <sub>B</sub>	P <sub>R</sub>
Ports de sortie vidéo du lecteur DVD	Y	P <sub>B</sub>	P <sub>R</sub>
	Y	B-Y	R-Y
	Y	C <sub>b</sub>	C <sub>r</sub>
	Y	P <sub>b</sub>	P <sub>r</sub>

## Mode de prise en charge des DivX

Extensions de fichier	Audio Vidéo	Codec	Prise en charge du profil/niveau	Explication
.asf .wmv	Vidéo	Profil avancé VC-1	Profil avancé au niveau 3 (ex. : 720p60, 1080i60, 1080p30)	Seuls les flux conformes à la norme SMPTE 421M VC-1 sont pris en charge.
		Profils simple et principal VC-1	Profil simple au niveau moyen (ex. : CIF, QVGA) Profil principal au niveau élevé (ex. : 1080p30)	
	Audio	WMA Standard WMA 9 Professional		
.divx .avi	Vidéo	DivX3.11		La compensation globale de mouvement ou l'estimation de mouvement de quart de pixel ne sont pas pris en charge. Les flux utilisant cette syntaxe ne sont pas pris en charge.
		DivX4 DivX5 DivX6	Profil simple avancé (ex. : 720p/1080i)	
		XViD		
		H.264/AVC	Profil principal au niveau 4.1 Profil élevé au niveau 4.1 (ex. : 720p60, 1080i60, 1080p30)	
	Audio	MPEG-1 couche I, II MPEG-1 couche III (MP3) Dolby Digital		
.mp4 .m4v .mov	Vidéo	H.264/AVC	Profil principal au niveau 4.1 Profil élevé au niveau 4.1 (ex. : 720p60, 1080i60, 1080p30)	La compensation globale de mouvement ou l'estimation de mouvement de quart de pixel ne sont pas pris en charge. Les flux utilisant cette syntaxe ne sont pas pris en charge.
		MPEG-4 partie 2	Profil simple avancé (ex. : 720p/1080i)	
	Audio	AAC	AAC-LC et HE-AAC	
.mkv	Vidéo	H.264/AVC	Profil principal au niveau 4.1 Profil élevé au niveau 4.1 (ex. : 720p60, 1080i60, 1080p30)	La plupart des contenus MKV disponibles sont encodés au moyen du codec x264 d'utilisation libre.
	Audio	HE-AAC Dolby Digital	HE-AAC-LC et HE-AAC	
.ts .trp .tp	Vidéo	H.264/AVC	Profil principal au niveau 4.1 Profil élevé au niveau 4.1 (ex. : 720p60, 1080i60, 1080p30)	Seuls les flux conformes à la norme SMPTE 421M VC-1 sont pris en charge.
		MPEG-2	Profil principal au niveau élevé (ex. : 720p60, 1080i60)	
		VC-1	Profil simple au niveau moyen (ex. : CIF, QVGA) Profil principal au niveau élevé (ex. : 1080p30) Profil avancé au niveau 3 (ex. : 720p60, 1080i60, 1080p30)	
	Audio	MPEG-1 couche I, II MPEG-1 couche III (MP3) Dolby Digital Dolby Digital Plus		
		AAC	AAC-LC et HE-AAC	
.vob	Vidéo	MPEG-1		
		MPEG-2	Profil principal au niveau élevé (ex. : 720p60, 1080i60)	
	Audio	Dolby Digital MPEG-1 couche I, II DVD-LPCM		
.mpg	Vidéo	MPEG-1	Profil principal au niveau élevé (ex. : 720p60, 1080i60)	Seulement les flux conformes correctement configurés pour TS, PS ou ES
	Audio	MPEG-1 couche I, II		

## Formats 3D pris en charge

Entrée	Signal	Résolution	Fréquence horizontale (kHz)	Fréquence verticale (Hz)	Formats vidéo 3D pris en charge
HDMI	720p	1280x720	45,00	60	» Côte à côte » Haut et bas » HDMI 3D haut et bas
			90,00	60	» HDMI 3D Frame Packing
	1080i	1920x1080	33,75	60	» Côte à côte » Haut et bas » HDMI 3D côte à côte (moitié)
	1080p	1920x1080	67,50	60	» Côte à côte » Haut et bas » Échiquier » Séquentiel image par image
			27,00	24	» Côte à côte » Haut et bas » Échiquier » HDMI 3D haut et bas
			54,00	24	» HDMI 3D Frame Packing
			67.50 (  )	30	» HDMI 3D Frame Packing
33,75			30	» Côte à côte » Haut et bas » Échiquier	
Composante (  )	720p	1280x720	44,96	59,94	» Côte à côte » Haut et bas
			45,00	60,00	
	1080i	1920x1080	33,72	59,94	» Côte à côte » Haut et bas
			33,75	60,00	
RGB-PC	1080p	1920x1080	66,587	59,934	» Côte à côte » Haut et bas
USB	1080p	1920x1080	33,75	30	» Côte à côte » Haut et bas » Échiquier » MPO (Photo)
DLNA	1080p	1920x1080	33,75	30	» Côte à côte » Haut et bas » Échiquier
	Signal				Formats vidéo 3D pris en charge
DTV	720p, 1080i				» Côte à côte » Haut et bas

- Le contenu multimédia et le lecteur doivent prendre en charge HDMI 3D Frame Packing, HDMI 3D Côte à côte, HDMI 3D haut et bas pour que le visionnement 3D soit possible.
- Le signal vidéo, qui est entré en format HDMI 3D Frame Packing, HDMI 3D Side by Side, HDMI 3D haut et bas, passe automatiquement au mode 3D.

**Caractéristiques de l'adaptateur réseau LAN sans fil à large bande/DLNA (série LV9500, LW9800)**

Ce dispositif ne fonctionne qu'avec les téléviseurs LG compatibles.

<b>Norme</b>	IEEE802.11a/b/g/n
<b>Gamme de fréquences</b>	2402 à 2 483 MHz 5150 à 5 250 MHz 5725 à 5 850 MHz
<b>Modulation</b>	CCK/OFDM/MIMO
<b>Puissance de sortie (type)</b>	802.11a : 14 dBm 802.11b : 17 dBm 802.11g : 14 dBm 802.11n : 13 dBm
<b>Débit</b>	802.11a/g : 54 Mbps 802.11b : 11 Mbps 802.11n : 300 Mbps
<b>Gain d'antenne (type)</b>	2402 à 2 483 MHz : 1,17 dBi 5150 à 5 250 MHz : 4,67 dBi 5725 à 5 850 MHz : 3,30 dBi
<b>Bande passante occupée</b>	802.11a/b/g : HT20 802.11n : HT20/40

Comme la bande de fréquence utilisée peut différer selon le pays, l'utilisateur ne peut pas modifier ou régler la fréquence de fonctionnement de ce produit, qui a été réglé selon le tableau des fréquences régionales.

- Code FCC du module Wi-Fi à l'intérieur du téléviseur  
Code FCC : BEJWN8522D1

**Caractéristiques du module RF (BM-LDS201)**

Téléviseur utilisant la bande de radiofréquence (RF) de 2,4 GHz.

- Sortie : 1 dBm ou moins
- Distance de communication maximale : 10 m (30 pi) dans un espace ouvert
- Bande de fréquence : 2,4 GHz (2,403 5 GHz – 2,478 3 GHz)
- Débit : 250 kbps
- Code FCC du module RF à l'intérieur du téléviseur  
Code FCC : BEJLDS201



# CODES IR

(selon le modèle)

## Établissement de la connexion

Branchez la télécommande à fil dans le port pour télécommande du téléviseur.

## Codes IR de la télécommande

### Onde de sortie

Impulsion simple, modulée avec un signal de 37,917 kHz à 455 kHz

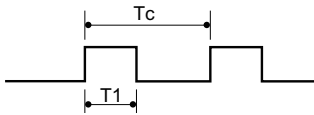

### Configuration d'image

Première image

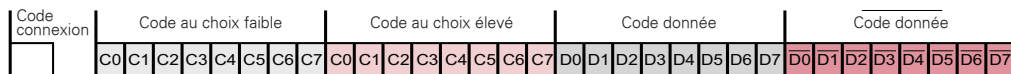
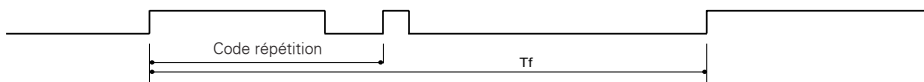
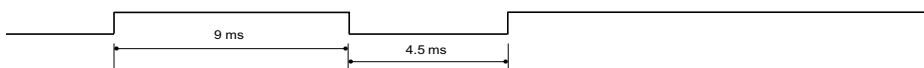

Image de répétition



### Code de connexion



### Code de répétition

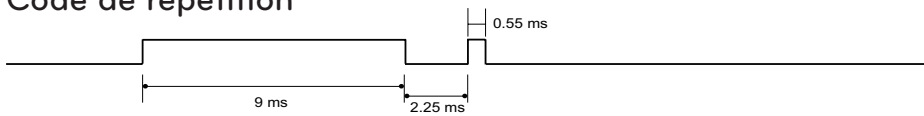

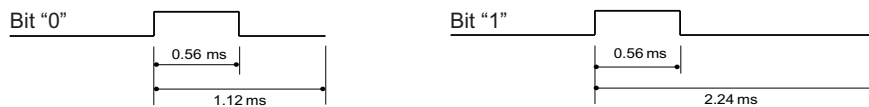

### Description de bit

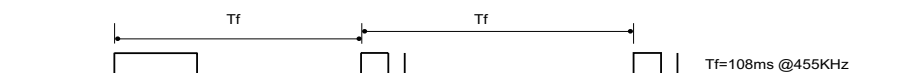

### Intervalle d'image : Tf

L'onde est transmise tant que vous appuyez sur la touche.



Code (hexa)	Fonction	Remarque	Code (hexa)	Fonction	Remarque
08	POWER	Touche de télécommande (mise sous tension/hors tension)	0F	TV	Touche de télécommande
			DC	3D	Touche de télécommande
45	Q.MENU	Touche de télécommande	5B	EXIT	Touche de télécommande
43	Home	Touche de télécommande	D6	TV	Code IR discret (sélection entrée TV)
0B	INPUT	Touche de télécommande			
10 - 19	Touches 0 à 9	Touche de télécommande	C4	MISE SOUS TENSION	Code IR discret (mise hors tension seulement)
4C	- (tiret)/LIST	Touche de télécommande			
1A	FLASHBK	Touche de télécommande	C5	MISE HORS TENSION	Code IR discret (mise hors tension seulement)
09	MUTE/DELETE	Touche de télécommande			
02	VOL +	Touche de télécommande	5A	AV1	Code IR discret (sélection entrée AV1)
03	VOL -	Touche de télécommande			
00	CH ▲	Touche de télécommande	D0	AV2	Code IR discret (sélection entrée AV2)
01	CH ▼	Touche de télécommande			
1E	FAV/MARK	Touche de télécommande	BF	COMPOSANTE 1	Code IR discret (sélection entrée composante 1)
40	▲	Touche de télécommande			
41	▼	Touche de télécommande	D4	COMPOSANTE 2	Code IR discret (sélection entrée composante 2)
07	<	Touche de télécommande			
06	>	Touche de télécommande	D5	RGB-PC	Code IR discret (sélection entrée RGB-PC)
44	ENTER	Touche de télécommande			
28	BACK	Touche de télécommande	CE	HDMI1	Code IR discret (sélection entrée HDMI 1)
79	RATIO	Touche de télécommande			
BA (  )	FREEZE	Touche de télécommande	CC	HDMI2	Code IR discret (sélection entrée HDMI 2)
95	ENERGY SAVING	Touche de télécommande			
7E	SIMPLINK	Touche de télécommande	E9	HDMI3	Code IR discret (sélection entrée HDMI 3)
AA	INFO	Touche de télécommande			
30	AV MODE	Touche de télécommande	DA	HDMI4	Code IR discret (sélection entrée HDMI 4)
72	ROUGE	Touche de télécommande			
71	VERT	Touche de télécommande	76	Ratio 4:3	Code IR discret (seulement en mode 4:3)
63	JAUNE	Touche de télécommande			
61	BLEU	Touche de télécommande	77	Ratio 16:9	Code IR discret (seulement en mode 16:9)
B1	■	Touche de télécommande			
B0	▶	Touche de télécommande	AF	Ratio Zoom cinéma	Code IR discret (seulement en mode de Zoom cinéma)
BA	▬	Touche de télécommande			
8E	▶▶	Touche de télécommande			
8F	◀◀	Touche de télécommande			

- Utilisez la fonction en tenant compte de votre modèle.

# CONFIGURATION DE L'APPAREIL DE COMMANDE EXTERNE

## Configuration RS-232C

Branchez la prise d'entrée RS-232C (port série) à un appareil de commande externe (comme un ordinateur ou un système de commande audio-vidéo) pour commander les fonctions du produit de façon externe.

Connectez le port série de l'appareil de commande à la prise RS-232C sur le panneau arrière du produit.



### REMARQUE

- Le port RS-232C de ce téléviseur est conçu pour être utilisé par du matériel et du logiciel RS-232C de tiers. Les instructions ci-dessous sont fournies pour vous aider à programmer le logiciel ou pour en vérifier la fonctionnalité à l'aide du programme telenet. Les câbles de connexion RS-232C ne sont pas fournis avec le produit.

## Type de connecteur; D-sub à 9 broches mâle

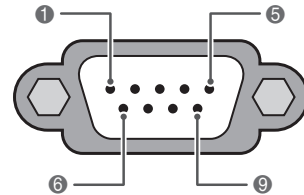

RS-232C IN  
(CONTROL & SERVICE)

N°	Nom de la broche
1	Aucune connexion
2	RXD (réception des données)
3	TXD (transmission des données)
4	DTR (côté ETTD prêt)
5	GND
6	DSR (côté ETCD prêt)
7	RTS (demande d'émission)
8	CTS (prêt pour l'émission)
9	Aucune connexion

## Configurations RS-232C

Configuration à 7 broches  
(câble modem NULL femelle-femelle série)

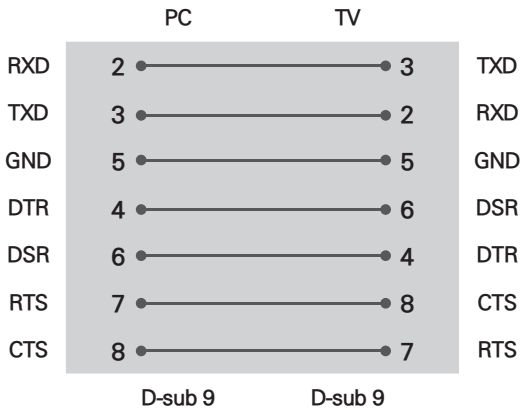

Configuration à 3 broches (non standard)

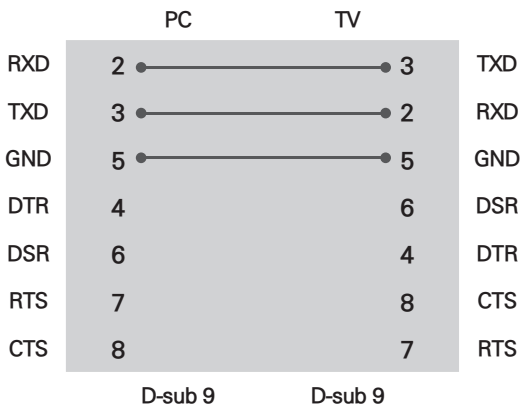

### Identité télé

Définissez le numéro d'identité.

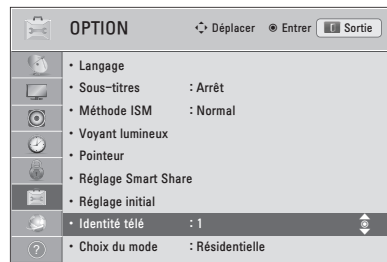

- 1 Appuyez sur **Home** pour accéder au menu Accueil.
- 2 Appuyez sur les touches de navigation pour faire défiler l'affichage jusqu'à **CONFIG** et appuyez sur **ENTER**.
- 3 Appuyez sur les touches de navigation pour faire défiler l'affichage jusqu'à **OPTION** et appuyez sur **ENTER**.
- 4 Appuyez sur les touches de navigation pour faire défiler l'affichage jusqu'à Identité télé et appuyez sur **ENTER**.
- 5 Choisissez un numéro d'identité en faisant défiler l'affichage vers la gauche ou la droite et sélectionnez **Fermer**. La plage de réglage s'étend de 1 à 99.
- 6 Lorsque vous avez terminé, appuyez sur **EXIT**.

\* Correspondance avec les données réelles  
 0 : étape 0  
 :  
 A : étape 10 (IDENTITÉ TÉLÉ 10)  
 :  
 F : étape 15 (IDENTITÉ TÉLÉ 15)  
 10 : étape 16 (IDENTITÉ TÉLÉ 16)  
 :  
 63 : étape 99 (IDENTITÉ TÉLÉ 99)  
 64 : étape 100

## Paramètres de communication

- Débit en baud : 9 600 bps (UART)
- Longueur de données : 8 bits
- Parité : Aucune
- Bit d'arrêt : 1 bit
- Code de communication : Code ASCII
- Utilisez un câble croisé (inversé).

## Liste de référence des commandes

	COMMANDE 1	COMMANDE 2	DONNÉES (Hexadécimal)		COMMANDE 1	COMMANDE 2	DONNÉES (Hexadécimal)
01. Mise sous tension/hors tension	k	a	00 - 01	14. Aigu	k	r	00 - 64
02. Sélection d'entrée	x	b	(Voir p.136)	15. Grave	k	s	00 - 64
03. Allongement	k	c	(Voir p.136)	16. Équilibre	k	t	00 - 64
04. Sourdine écran	k	d	00 - 01	17. 3D (Pour téléviseur 3D)	x	t	(Voir p.137)
05. Sourdine volume	k	e	00 - 01	18. T° couleur	x	u	00 - 64
06. Réglage du volume	k	f	00 - 64	19. Extended 3D (Pour téléviseur 3D)	x	v	(Voir p.137)
07. Contraste	k	g	00 - 64	20. Méthode ISM (  )	j	p	(Voir p.138)
08. Brillance	k	h	00 - 64	21. Économie d'énergie	j	q	(Voir p.138)
09. Couleur	k	i	00 - 64	22. Configuration automatique	j	u	(Voir p.138)
10. Teinte	k	j	00 - 64	24. Ajout/ suppression de chaîne	m	b	00 - 01
11. Netteté	k	k	00 - 64	25. Touche	m	c	(Voir p.138)
12. Sélection de l'afficheur	k	l	00 - 01	26. Rétroéclairage (  )	m	g	00 - 64
13. Télécommande mode verrouillage	k	m	00 - 01				

	COMMANDE 1	COMMANDE 2	DONNÉES 00 (Hexadécimal)	DONNÉES 01 (Hexadécimal)	DONNÉES 02 (Hexadécimal)	DONNÉES 03 (Hexadécimal)	DONNÉES 04 (Hexadécimal)	DONNÉES 05 (Hexadécimal)
23. Syntonisation de canal	m	a	programme physique élevé	programme majeur faible	majeur faible	mineur élevé	mineur faible	attribut

## Protocole de transmission/réception

### Transmission

**[Commande1][Commande2][ ][Identité télé][ ][Données][Cr]**

[Commande 1] : Première commande de l'appareil (j, k, m ou x).

[Commande 2] : Deuxième commande de l'appareil.

[Identité télé] : Vous pouvez régler le numéro d'Identité télé voulu dans le menu Option. La plage de réglage s'étend de 1 à 99. Si vous sélectionnez « 0 », chaque appareil branché au téléviseur est commandé. L'Identité télé est indiquée sous forme décimale (1~99) dans le menu et sous forme hexadécimale (0x0~0x63) dans le protocole de transmission/réception.

[DATA] : Pour transmettre la commande de données.

Transmet les données « FF » pour lire l'état de la commande.

[Cr] : Retour de chariot

Code ASCII « 0x0D »

[ ] : Code ASCII « espace (0x20) »

\* Ce modèle de téléviseur n'enverra pas l'état en mode d'attente.

### Accusé de réception

**[Commande2][ ][Identité télé][ ][OK][Données][x]**

Le téléviseur transmet un accusé de réception (ACK) basé sur ce format en cas de réception de données normales. À ce moment, si les données sont en mode de lecture, les données d'état actuelles sont indiquées. Si les données sont en mode d'écriture, elles sont retournées à l'ordinateur.

\* Ce modèle de téléviseur n'enverra pas l'état en mode d'attente.

\* Format de données

[Commande 2] : Utilisation en tant que commande.

[Identité télé] : Utilisation du petit caractère; si l'Identité télé est 10, « 0 », « a » est envoyé.

[DONNÉES] : Utilisation du petit caractère; si les données correspondent à 0 x ab, « a », « b » est envoyé.

[OK] : Utilisation du grand caractère.

### Accusé de réception d'erreur

**[Commande2][ ][Identité télé][ ][NG][Données][x]**

Le téléviseur transmet un accusé de réception (ACK) basé sur ce format en cas de réception de données anormales provenant de fonctions non viables ou d'erreurs de communication.

Données 1 : Code illégal

Données 2 : Fonction non prise en charge

Données 3 : Patienter

\* Ce modèle de téléviseur n'enverra pas l'état en mode d'attente.

\* Format de données

[Commande 2] : Utilisation en tant que commande.

[Identité télé] : Utilisation du petit caractère; si l'Identité télé est 10, « 0 », « a » est envoyé.

[DONNÉES] : Utilisation du petit caractère; si les données correspondent à 0 x ab, « a », « b » est envoyé.

[NG] : Utilisation du grand caractère.

**01. Mise sous tension/hors tension (commande : k a)**

Pour commander la mise sous tension/hors tension du téléviseur.

Transmission [k][a][ ][Identité télé][ ][Données][Cr]

Données 00 : Hors tension

Données 01 : Sous tension

Accusé de réception [a][ ][Identité télé][ ][OK/NG][Données][x]

\* De la même façon, si d'autres fonctions transmettent des données « FF » basées sur ce format, la rétroaction de données d'accusé de réception présente l'état de chaque fonction.

\* Remarque : Ce modèle de téléviseur envoie l'accusé de réception après la fin du traitement de la mise sous tension.

Il pourrait y avoir un délai entre la commande et l'accusé de réception.

**02. Sélection de source (commande : x b)**

Pour sélectionner la source d'entrée du téléviseur.

Transmission [x][b][ ][Identité télé][ ][Données][Cr]

Données 00 : Télévision numérique (antenne)

Données 01 : Télévision numérique (câble)

Données 10 : Analogique (antenne)

Données 11 : Analogique (câble)

Données 20 : AV ou AV1

Données 21 : AV2

Données 40 : Composante 1

Données 41 : Composante 2

Données 42 : Composante 3

Données 60 : RGB-PC

Données 90 : HDMI1

Données 91 : HDMI2

Données 92 : HDMI3

Données 93 : HDMI4

Accusé de réception [b][ ][Identité télé][ ][OK/NG][Données][x]

\* Utilisez la fonction en tenant compte de votre modèle.

**03. Allongement (commande : k c)**

Pour ajuster le format d'écran.

Transmission [k][c][ ][Identité télé][ ][Données][Cr]

Données 01 : 4:3

Données 09 : Sur mesure

Données 02 : 16:9

Données 10 : Zoom cinéma 1

Données 06 : Selon source

:

Données 1F : Zoom cinéma 16

Accusé de réception [c][ ][Identité Télé][ ][OK/NG][Données][x]

**04. Sourdine écran (commande : k d)**

Pour activer/désactiver la sourdine écran.

Transmission [k][d][ ][Identité télé][ ][Données][Cr]

Données 00 : Sourdine écran désactivée (image activée); Sourdine de sortie vidéo désactivée

Données 01 : Sourdine écran activée (image désactivée)

Données 10 : Sourdine de sortie vidéo activée

Accusé de réception [d][ ][Identité télé][ ][OK/NG][Données][x]

\* Si seule la sourdine de sortie vidéo est activée, le téléviseur affichera l'afficheur. Toutefois, si la sourdine d'écran est activée, le téléviseur n'affichera pas l'afficheur.

**05. Sourdine volume (commande : k e)**

Pour activer/désactiver la sourdine de volume.

Vous pouvez également activer ou désactiver la sourdine à l'aide de la touche MUTE de la télécommande.

Transmission [k][e][ ][Identité télé][ ][Données][Cr]

Données 00 : Sourdine volume activée (volume désactivé)

Données 01 : Sourdine volume désactivée (volume activé)

Accusé de réception [e][ ][Identité télé][ ][OK/NG][Données][x]

**06. Réglage du volume (commande : k f)**

Pour régler le volume.

Vous pouvez également régler le volume à l'aide des touches de volume de la télécommande.

Transmission [k][f][ ][Identité télé][ ][Données][Cr]

Données Min. : 00 à Max. : 64 (\*transmission par code hexadécimal)

\* Reportez-vous à la rubrique « Correspondance avec les données réelles ».

Accusé de réception [f][ ][Identité télé][ ][OK/NG][Données][x]

**07. Contraste (commande : k g)**

Pour régler le contraste de l'écran.

Vous pouvez également régler le contraste dans le menu IMAGE.

Transmission [k][g][ ][Identité télé][ ][Données][Cr]

Données Min. : 00 à Max. : 64 (\*transmission par code hexadécimal)

\* Reportez-vous à la rubrique « Correspondance avec les données réelles ».

Accusé de réception [g][ ][Identité télé][ ][OK/NG][Données][x]

**08. Brillance (commande : k h)**

Pour régler la brillance de l'écran.

Vous pouvez également régler la brillance dans le menu IMAGE.

Transmission [k][h][ ][Identité télé][ ][Données][Cr]

Données Min. : 00 à Max. : 64 (\*transmission par code hexadécimal)

\* Reportez-vous à la rubrique « Correspondance avec les données réelles ».

Accusé de réception [h][ ][Identité télé][ ][OK/NG][Données][x]

**09. Couleur (commande : k i)**

Pour régler la couleur de l'écran.

Vous pouvez également régler la couleur dans le menu IMAGE.

Transmission [k][i][ ][Identité télé][ ][Données][Cr]

Données Min. : 00 à Max. : 64 (\*transmission par code hexadécimal)

\* Reportez-vous à la rubrique « Correspondance avec les données réelles ».

Accusé de réception [i][ ][Identité télé][ ][OK/NG][Données][x]

**10. Teinte (commande : k j)**

Pour régler la teinte de l'écran.

Vous pouvez également régler la teinte dans le menu IMAGE.

Transmission [k][j][ ][Identité télé][ ][Données][Cr]

Données Rouge : 00 à Vert : 64 (\*transmission par code hexadécimal)

\* Reportez-vous à la rubrique « Correspondance avec les données réelles ».

Accusé de réception [ j ][ ][Identité télé][ ][OK/NG][Données][x]

**11. Netteté (commande : k k)**

Pour régler la netteté de l'écran.

Vous pouvez également régler la netteté dans le menu IMAGE.

Transmission [k][k][ ][Identité télé][ ][Données][Cr]

Données Min. : 00 à Max. : 64 (\*transmission par code hexadécimal)

\* Reportez-vous à la rubrique « Correspondance avec les données réelles ».

Accusé de réception [k][ ][Identité télé][ ][OK/NG][Données][x]

**12. Sélection d'afficheur (commande : k l)**

Pour activer ou désactiver l'afficheur.

Transmission [k][l][ ][Identité télé][ ][Données][Cr]

Données 00 : Afficheur désactivé

Données 01 : Afficheur activé

Accusé de réception [l][ ][Identité télé][ ][OK/NG][Données][x]

**13. Mode de verrouillage de la télécommande (commande : k m)**

Pour verrouiller la télécommande et les commandes du panneau avant du téléviseur.

Transmission [k][m][ ][Identité télé][ ][Données][Cr]

Données 00 : Verrouillage activé

Données 01 : Verrouillage désactivé

Accusé de réception [m][ ][Identité télé][ ][OK/NG][Données][x]

Si vous n'utilisez pas la télécommande et les commandes du panneau avant du téléviseur, utilisez ce mode. Quand l'alimentation principale est mise sous tension ou hors tension, le verrouillage de la télécommande est annulé.

Si le verrouillage des touches est activé en mode d'attente, le téléviseur ne s'allume pas lorsqu'on appuie sur la touche de mise en marche de la télécommande ou du téléviseur.

**14. Aigu (commande : k r)**

Pour régler les aigus.

Vous pouvez également régler les aigus dans le menu AUDIO.

Transmission [k][r][ ][Identité télé][ ][Données][Cr]

Données Min. : 00 à Max. : 64 (\*transmission par code hexadécimal)

\*Reportez-vous à la rubrique « Correspondance avec les données réelles ».

Accusé de réception [r][ ][Identité télé][ ][OK/NG][Données][x]

**15. Grave (commande : k s)**

Pour régler les graves.

Vous pouvez également régler les graves dans le menu AUDIO.

Transmission [k][s][ ][Identité télé][ ][Données][Cr]

Données Min. : 00 à Max. : 64 (\*transmission par code hexadécimal)

\*Reportez-vous à la rubrique « Correspondance avec les données réelles ».

Accusé de réception [s][ ][Identité télé][ ][OK/NG][Données][x]

**16. Équilibre (commande : k t)**

Pour régler l'équilibre.

Vous pouvez également régler l'équilibre dans le menu AUDIO.

Transmission [k][t][ ][Identité télé][ ][Données][Cr]

Données Min. : 00 à Max. : 64 (\*transmission par code hexadécimal)

\*Reportez-vous à la rubrique « Correspondance avec les données réelles ».

Accusé de réception [t][ ][Identité télé][ ][OK/NG][Données][x]

**17. 3D (commande: x t) (Pour téléviseur 3D)**

Pour passer au mode 3D pour le téléviseur.

Transmission [x][t][ ][Identité télé][ ][Données01][ ][Données02][ ][Données03][ ][Données04][Cr]

Données1

00 : 3D Marche      01 : 3D Arrêt  
02 : 3D → 2D      03 : 2D → 3D

Données2

00 : Haut et bas      01 : Côte à côte  
02 : Échiquier      03 : Séquentiel

Données3

00 : Droite à Gauche

01 : Gauche à Droite

Données4

Profondeur 3D : Min : 00 à Max : 14

(\*transmission par code hexadécimal)

\*Si la valeur Données1 est 00 (3D activé), Données4 n'a pas de signification.

\*Si la valeur Données1 est 01 (3D désactivée) ou 02 (3D à 2D) Données2, Données3 et Données4 n'ont pas de signification.

\*Si la valeur Données1 est 03 (2D à 3D), Données2 et Données3 n'ont pas de signification.

Données 1	Données 2	Données 3	Données 4
00	o	o	x
01	x	x	x
02	x	x	x
03	x	x	o

x : pas d'importance

Accusé de réception [t][ ][OK][Données01][Données02][Données03][Données04][x][t][ ][NG][Données01][x]

**18. T° couleur (commande : x u)**

Pour régler la température de la couleur.

Vous pouvez également régler la température de la couleur dans le menu IMAGE.

Transmission [x][u][ ][Identité télé][ ][Données][Cr]

Données Min. : 00 à Max. : 64 (\*transmission par code hexadécimal)

\*Reportez-vous à la rubrique « Correspondance avec les données réelles ».

Accusé de réception [u][ ][Identité télé][ ][OK/NG][Données][x]

**19. Extended 3D (commande: x v) (Pour téléviseur 3D)**

Pour passer à l'option 3D pour le téléviseur.

Transmission [x][v][ ][Identité télé][ ][Données01][ ][Données02][Cr]

Données1 : l'option 3D

00 : Correction de l'image 3D

01 : Profondeur 3D (2D au 3D uniquement)

02 : Point de visualisation 3D

03 : Dimensions de l'image 3D

04 : Balance de l'image 3D

05 : Optimisation 3D

Données2 : Chaque gamme de chaque option 3D est déterminée par la valeur de Données1.

1) Si Données1 = 00

00 : Droite à Gauche      01 : Gauche à Droite

2) Si Données1 = 01

Données Min : 00 à Max : 14 (\*transmission par code hexadécimal)

3) Si Données1 = 02

Données Min: 00 à Max: 14 (\*transmission par code hexadécimal)

4) Si Données1 = 03

00 : Sur mesure      01 : 16 : 9

5) Si Données1 = 04

00 : Arrêt      01 : Marche

6) Si Données1 = 05

Données Min : 00 ~ Max : 02 (\*transmission par code hexadécimal)

Accusé de réception [v][ ][OK][Données01][Données02][x][v][ ][NG][Données01][x]

\* Utilisez la fonction en tenant compte de votre modèle.

**20. Méthode ISM (commande : j p) (  )**

Pour éviter qu'une image fixe ne demeure sur l'écran.

Transmission [j][p][ ][Identité télé][ ][Données][Cr]

Données 02 : Orbiteur  
04 : Cérusé  
08 : Normal  
20 : Tracé couleur

Accusé de réception [p][ ][Identité télé][ ][OK/NG][Données][x]

**21. Économie d'énergie (commande : j q)**

Pour commander la fonction d'économie d'énergie.

Transmission [j][q][ ][Identité télé][ ][Données][Cr]

Données 00 : Arrêt  
01 : Minimum  
02 : Moyen  
03 : Maximum  
04 : Auto (selon le modèle)  
05 : Écran désactivé

Accusé de réception [q][ ][Identité télé][ ][OK/NG][Données][x]

**22. Configuration automatique (commande : j u)**

Pour régler la position de l'image et réduire au minimum les tremblements de l'image automatiquement. La configuration automatique fonctionne uniquement en mode RGB-PC.

Transmission [j][u][ ][Identité télé][ ][Données][Cr]

Données 01 : Régler

Accusé de réception [u][ ][Identité télé][ ][OK/NG][Données][x]

**23. Syntonisation des chaînes (commande : m a)**

Pour syntoniser les chaînes en fonction des numéros physiques, majeurs ou mineurs suivants. (Utilisez la fonction en tenant compte de votre modèle.)

Transmission [m][a][ ][Identité télé][ ][Données 00][ ][Données 01][ ][Données 02][ ][Données 03][ ][Données 04][ ][Données 05][Cr]

Les chaînes numériques possèdent un numéro de canal physique, majeur et mineur. Le numéro physique est le numéro de canal numérique réel, le majeur correspond au numéro auquel le canal doit être assigné et le mineur correspond au sous-canal. Comme le syntoniseur ATSC assigne automatiquement les chaînes au numéro majeur, le numéro physique n'est pas requis pour l'envoi d'une commande.

Données 00 : Numéro de canal physique  
NTSC (aérien) : 02~45, NTSC (câble) : 01, 0E~7D  
ATSC (aérien) : 01~45, ATSC (câble) : 01~87

Données 01 et 02 : Numéro de canal majeur  
Données 01 : Octet haut Données 02 : Octet bas  
Deux octets sont disponibles pour le numéro majeur et mineur. Normalement, seul le second octet est utilisé.

Données 03 et 04 : Numéro de canal mineur  
Non requis pour NTSC.

Le tableau présente le code binaire devant être converti au format hexadécimal avant la transmission. Exemple :

Le code binaire pour syntoniser la source hiérarchique inférieure sur un canal NTSC par câble est

- « 1000 0001 », soit « 81 » en langage hexadécimal.
- \* 7<sup>e</sup> bit : La source à laquelle vous désirez faire passer le canal.
  - \* 6<sup>e</sup> bit : Utilisez un canal en deux parties ou en une partie. Dans la plupart des cas, il suffit d'utiliser 0 puisque la valeur est ignorée lors de l'utilisation de NTSC.
  - \* 5<sup>e</sup> bit : Utilisez 0 avec NTSC car seul le numéro de canal physique peut être utilisé. Le 1 est normalement utilisé pour ATSC car, dans la plupart des cas, le numéro physique n'a pas d'importance.
  - \* 4<sup>e</sup> bit : Réglez sur 0.
  - \* Bits 3 à 0 : Choisissez le type de signal.

\* Exemples de commandes de syntonisation :

1. Syntonisez le canal par câble (NTSC) analogique 35.  
Données 00 = Physique de 35 = 23  
Données 01 et 02 = Pas de majeur = 00 00  
Données 03 et 04 = Pas de mineur = 00 00  
Données 05 = 0000 0001 en binaire = 01  
Total = ma 00 23 00 00 00 00 01

2. Syntonisez le canal local (ATSC) numérique 30-3.  
Données 00 = Physique inconnu = 00  
Données 01 et 02 = Le majeur est 30 = 00 1E  
Données 03 et 04 = Le mineur est 3 = 00 03  
Données 05 = 0010 0010 en binaire = 22  
Total = ma 00 00 00 1E 00 03 22

**24. Ajout/suppression de canal (commande: m b)**

Pour ajouter ou supprimer des canaux.

Transmission [m][b][ ][Identité télé][ ][Data][Cr]

Données 00 : Canal supprimé

Données 01 : Canal ajouté

Accusé de réception [b][ ][Identité télé][ ][OK/NG][Données][x]

**25. Touche (commande : m c)**

Pour envoyer le code clé de télécommande IR.

Transmission [m][c][ ][Identité télé][ ][Données][Cr]

Reportez-vous à la page 131.

Accusé de réception [c][ ][Identité Télé][ ][OK/NG][Données][x]

Lorsque le téléviseur est en mode d'attente, il est seulement possible de l'allumer au moyen de la touche de mise en marche de la télécommande.

**26. Rétroéclairage (commande : m g) (  )**

Pour régler le rétroéclairage.

Transmission [m][g][ ][Identité télé][ ][Data][Cr]

Données Min. : 00 à Max. : 64 (\*transmission par code hexadécimal)

\*Reportez-vous à la rubrique « Correspondance avec les données réelles ».

Accusé de réception [g][ ][Identité télé][ ][OK/NG][Données][x]

\* Le tableau (Syntonisation des chaînes)

7	Image principale/secondaire	6	Canal deux/une partie	5	Utilisation d'un canal physique	4 Réserve	3	2	1	0	Étape
0	Principale	0	Deux	0	Utilisé	x	0	0	0	0	NTSC (aérien)
1	Secondaire	1	Un	1	Aucune utilisation	x	0	0	0	1	NTSC Câble
						x	0	0	1	0	ATSC Aérien
						x	0	0	1	1	ATSC Câble_std
						x	0	1	0	0	ATSC Câble_hrc
						x	0	1	0	1	ATSC Câble_irc
						x	0	1	1	0	ATSC Câble_auto
						x	0	1	1	1	Réserve
						x	x	x	x	x	...
						x	1	1	1	1	Réserve



Les numéros de modèle et de série se trouvent  
à l'arrière du téléviseur.  
Inscrivez-les ci-dessous au cas où vous auriez  
besoin de service.

MODÈLE \_\_\_\_\_

NUMÉRO DE SÉRIE \_\_\_\_\_