



LG

Life's Good

LIETOTĀJA ROKASGRĀMATA PLAZMAS TV

Lūdzu, pirms ierīces lietošanas rūpīgi izlasiet šo rokasgrāmatu un saglabājiet to turpmākai uzziņai.

LICENCES

Atbalstītas licences var atšķirties atbilstoši modelim. Lai uzzinātu vairāk par licencēm, apmeklējiet www.lg.com.



Izgatavots, izmantojot Dolby Laboratories licenci. "Dolby" un dubultais D simbols ir Dolby Laboratories preču zīmes.



HDMI, HDMI logotips un High-Definition Multimedia Interface ir HDMI Licensing LLC preču zīmes vai reģistrētās preču zīmes.



PAR DIVX VIDEO: DivX® ir ciparu videoformāts, ko izstrādājis uzņēmums DivX, Inc. Šī ierīce ar logotipu DivX Certified® ir sertificēta ierīce, kas atskaņo DivX video. Apmeklējiet vietni www.divx.com, lai iegūtu papildinformāciju un programmatūras rīkus failu pārvēršanai DivX videoformātā.

PAR DIVX VIDEO PĒC PIEPRASĪJUMA: šī ierīce ar logotipu DivX Certified® ir jāreģistrē, lai varētu atskaņot pasūtītās DivX video pēc pieprasījuma (VOD) filmas. Lai iegūtu reģistrācijas kodu, ierīces iestatījumu izvēlnē atveriet sadaļu DivX VOD. Apmeklējiet vietni vod.divx.com, lai iegūtu papildinformāciju par reģistrācijas pabeigšanu.

„Logotips DivX Certified® norāda, ka ierīce ir sertificēta, lai atskaņotu DivX® video ar izšķirtspēju līdz HD 1080p, ieskaitot maksas saturu.”

Logotipi DivX®, DivX Certified® un ar tiem saistīti logotipi ir uzņēmuma DivX, Inc. preču zīmes un tiek lietoti saskaņā ar licenci.

Attiecas viens vai vairāki šādi ASV patenti:

7 295 673; 7 460 668; 7 515 710; 7 519 274

SATURA RĀDĪTĀJS

2 LICENCES

6 MONTĀŽA UN SAGATAVOŠANA

- 6 Izpakošana
- 7 - Papildu piederumi
- 9 Jāiegādājas atsevišķi
- 9 Detaļas un pogas
- 11 Televizora pacelšana un pārvietošana
- 11 Televizora uzstādīšana
- 11 - Statīva pievienošana
- 12 - Uzstādīšana uz galda
- 13 - Uzstādīšana pie sienas
- 15 - Kabeļu sakārtošana
- 15 - Irbuļa turētāja skavas piestiprināšana

16 TĀLVADĪBAS PULTS

18 TV SKATĪŠANĀS

- 18 Antenas pievienošana
- 18 Televizora ieslēgšana pirmo reizi
- 19 TV skatīšanās
- 19 Programmu pārvaldība
- 19 - Programmas automātiska iestatīšana
- 21 - Kabeļa DTV iestatīšana (tikai režīmā Kabelis)
- 21 - Manuāla programmas iestatīšana (digitālajā režīmā)
- 22 - Manuāla programmas iestatīšana (analogajā režīmā)
- 23 - Pastiprinātājs
- 23 - Programmu saraksta rediģēšana
- 25 - CI [Kopīgā interfeisa] informācija
- 26 - Programmu saraksta izvēle
- 27 EPG (Electronic programme guide — elektroniskais programmu ceļvedis) (digitālajā režīmā)
- 27 - EPG ieslēgšana/izslēgšana
- 27 - Programmas izvēle
- 28 - Ceļveža režīms TAGAD/NĀKAMAIS
- 28 - 8 dienu ceļveža režīms
- 28 - Datuma maiņas režīms

- 28 - Apraksta tabulas turpinājums
- 28 - Ieraksta/atgādinājuma iestatījumu režīms
- 28 - Iestata sākuma vai beigu laiku, ierakstāmo programmu un iestata atgādinājuma sākuma laiku, beigu laiku iekrāsojot pelēku.
- 29 - Ieplānotā saraksta režīms
- 29 Papildu opciju izmantošana
- 29 - Malu attiecības pielāgošana
- 31 - AV režīmu maiņa
- 31 - Ievades saraksta izmantošana
- 32 - Televizora pogu bloķēšana (Bērnu piekļuves noslēgts)
- 33 Ātrās izvēlnes izmantošana
- 34 Klientu atbalsta funkcijas izmantošana
- 34 - Izvēlnes Programmatūras atjaunināšana pārbaude
- 35 - Attēla/skaņas pārbaude
- 35 - Izvēlnes Signāla pārbaude izmantošana
- 35 - Informācijas par produktiem vai pakalpojumiem izmantošana

36 PENTOUCH

- 36 Pentouch lietošana
- 37 - Pentouch programmas lietošanas darbības
- 37 - Sistēmas prasības
- 37 - Pentouch programmas instalēšana
- 38 - USB sargspraudņa draivera instalēšana
- 38 - Pentouch programmas un draivera noņemšana
- 39 - Skārienirbuļa un sargspraudņa pāra izveide
- 41 - Pentouch funkcijas lietošana
- 43 Pentouch funkciju pārbaude
- 44 - Rīkjoslās lietošana
- 45 - Skiču albuma lietošana
- 47 - Attēlu redaktors lietošana
- 48 - Ģimenes dienasgrāmatas lietošana
- 49 - Galerija lietošana
- 50 - Interneta funkcijas lietošana
- 51 - My Office funkcijas lietošana

52 3D ATTĒLVEIDOŠANA

- 52 3D tehnoloģija
- 53 - 3D brillu izmantošana
- 53 - 3D attēlveidošanas skatīšanās diapazons
- 54 3D attēlu skatīšanās

56 IZKLAIDE

- 56 - Savienojums ar vadu tīklu
- 57 - Tīkla statuss
- 58 - USB atmiņas ierīces pievienošana
- 59 - Failu pārlūkošana
- 60 - Filmu skatīšanās
- 63 - Fotoattēlu skatīšanās
- 65 - Mūzikas klausīšanās
- 67 - DivX reģistrācijas kods

68 TV IESTATĪJUMU PIELĀGOŠANA

- 68 Galveno izvēlņu atvēršana
- 69 Iestatījumu pielāgošana
- 69 - Izvēlnes IESTATĪŠANA iestatījumi
- 70 - Izvēlnes ATTĒLS iestatījumi
- 76 - AUDIO iestatījumi
- 79 - Izvēlnes LAIKS iestatījumi
- 80 - Izvēlnes BLOKĒT iestatījumi
- 81 - Izvēlnes OPCĪJA iestatījumi
- 83 - Izvēlnes TĪKLS iestatījumi

84 SAVIENOJUMU VEIDOŠANA

- 85 Savienojumu pārskats
- 86 HD uztvērēja, DVD atskaņotāja vai video-magnetofona pievienošana
- 86 - HDMI savienojums
- 86 - DVI-HDMI savienojums
- 86 - Kombinētā signāla savienojums
- 87 - Euro Scart savienojums
- 87 - Kompozītsignāla savienojums
- 87 Savienojums ar datoru
- 87 - HDMI savienojums
- 88 - DVI-HDMI savienojums
- 88 - RGB savienojums
- 89 Audiosistēmas savienojums
- 89 - Digitālā optiskā audio savienojums
- 89 Savienojums ar USB
- 89 CI moduļa savienojums
- 90 SIMPLINK savienojums
- 90 - SIMPLINK funkcijas deaktivizēšana

91 TELETEKSTS

- 91 Ieslēgšana/izslēgšana
- 91 Vienkāršs teksts
- 91 - Lapas izvēle
- 91 Augstākā līmeņa teksts
- 91 - Bloka/grupas/lapas izvēle
- 91 - Lapas tieša izvēle
- 92 Ātrais teksts
- 92 - Lapas izvēle
- 92 Īpašā teleteksta funkcija

93 DIGITĀLAIS TELETEKSTS

- 93 Teleteksts digitālā pakalpojuma ietvaros
- 93 Teleteksts digitālā pakalpojumā

94 TEHNISKĀ APKOPE

- 94 Televizora tīrīšana
- 94 - Ekrāns un rāmis
- 94 - Korpusa un staļivs
- 94 - Strāvas vads
- 95 "Attēla izdegšanas/sadegšanas" novēršana televizora ekrānā

96 PROBLĒMU NOVĒRŠANA

98 SPECIFIKĀCIJAS

101 IR (INFRASARKANO STARU) KODI

102 ĀRĒJO VADĪBAS IERĪČU IESTATĪŠANA

- 102 RS-232C iestatīšana
- 102 Savienotāja tips; D-Sub 9 kontakts, ietvertais
- 102 RS-232C konfigurācijas
- 103 Sakaru parametri
- 103 Komandu atsauces saraksts
- 104 Pārraides/uztveršanas protokols

MONTĀŽA UN SAGATAVOŠANA

Izpakošana

Pārbaudiet, vai iepakojumā ir iekļauti tālāk redzami piederumi. Ja kāds no piederumiem trūkst, sazinieties ar vietējo izplatītāju, pie kura iegādājāties produktu. Šajā rokasgrāmatā redzami attēli var atšķirties no faktiskā produkta un piederumiem.

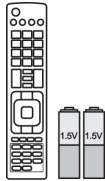

Tālvadības pults un baterijas
(AAA)

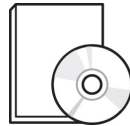

Lietotāja rokasgrāmata un Pen-
touch programmatūra



Spodrināšanas drāniņa¹
(atkarīgs no modeļa)

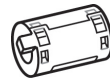

Ferīta serde
(atkarīgs no modeļa)



Strāvas vads

Latviešu

1 Viegli tīriet neīrumus uz korpusa ar spodrināšanas drāniņu.



M5 x 18 x 8



M6 x 28 M4 x 22
(Tikai modeļiem
50PT49**,50PZ85**)

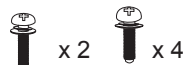

M8 x 35 M5 x 18
(Tikai modeļiem
60PZ85**)

Montāžas skrūve



x 2

Bultskrūves ar gredzenu
un sienas kronšteins



Strāvas vada
turētājs



Kabeļu turētājs



Aizsargpārsegs



Aizsargpārsega
lente

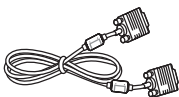

D-sub 15 kontaktu signāla
kabelis



3D brilles
(AG-S250 : atkarīgs no modeļa)



Irbuļa turētāja skava¹

1 Irbuļa turētāja skavu var novietot jums ērtā stāvoklī.
Irbuļa turētāja skavu skaits var atšķirties atkarībā no modeļa.

Papildu piederumi



Skārienirbuļa
sargspraudnis
(AN-TD200)



Uzlādes kabelis



Skārienirbulis¹
(AN-TP200)



Pentouch piesardzības
norādījumi un lietotāja
rokasgrāmata

¹ Skārienirbuļu skaits var atšķirties atkarībā no modeļa.

Modeļa nosaukums vai dizains var tikt mainīts, atkarībā no izstrādājuma funkciju atjauninājumiem, ražotāja norādījumiem vai politikas.



UZMANĪBU!

- Lai nodrošinātu produkta drošu darbību un kalpošanas ilgumu, neizmantojiet neoriģinālos piederumus.
- Visi bojājumi un traumas, kas radušies neoriģinālo piederumu lietošanas dēļ, garantijā netiek segti.

! PIEZĪME

- Izstrādājuma komplektā iekļautie piederumi var atšķirties atkarībā no modeļa un valsts.
- Šajā rokasgrāmatā norādītās produktu specifikācijas vai saturs var tikt mainīti bez brīdinājuma, ja tiek atjauninātas produktu specifikācijas.
- Redzamais attēls var atšķirties no jūsu televizora.

Padomi par ferīta serdes izmantošanu

- 1 Izmantojiet ferīta serdi, lai samazinātu elektromagnētiskos traucējumus datora audio kabelī.
Vienreiz aptiniet datora audio kabeli ap ferīta serdi A.
Trīsreiz aptiniet datora audio kabeli ap ferīta serdi B.

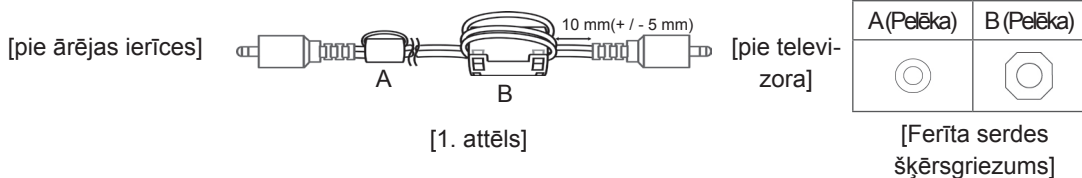

- 2 Izmantojiet ferīta serdi, lai samazinātu elektromagnētiskos traucējumus barošanas kabelī.
Vienreiz aptiniet barošanas kabeli ap ferīta serdi C.

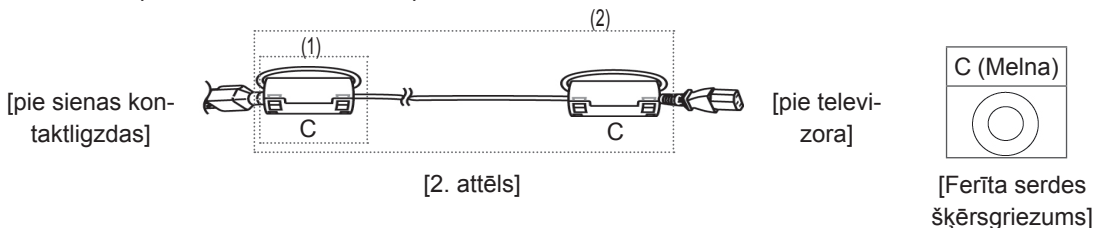

- 3 Izmantojiet ferīta serdi, lai samazinātu elektromagnētiskos traucējumus lokālā tīkla kabelī.
Vienreiz aptiniet LAN kabeli ap ferīta serdi B un trīsreiz ap ferīta serdi D.

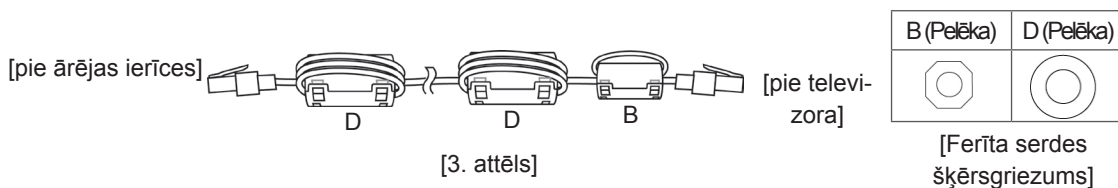

- Modelim 60PZ85** rīkojieties, kā norādīts 2. (1) attēlā.
- Modelim 50PZ85**, 50PT49** rīkojieties, kā norādīts 1., 2. (2) attēlā.
- Ja ir LAN ports, papildus rīkojieties, kā norādīts 3. attēlā.

Jāiegādājas atsevišķi

Atsevišķi iegādājami piederumi var tikt mainīti vai pārveidoti kvalitātes uzlabošanas nolūkos bez iepriekšēja brīdinājuma.

Lai iegādātos šos piederumus, sazinieties ar izplatītāju.

Šī ierīce darbojas tikai ar saderīgu LG plazmas TV.



3D brilles
(AG-S230, AG-S250, AG-S270
: (tikai 3D modeļiem))



Skārienirbuļa
sargspraudnis
(AN-TD200)



Skārienirbulis
(AN-TP200)

Modeļa nosaukums vai dizains var tikt mainīts, atkarībā no izstrādājuma funkciju atjauninājumiem, ražotāja norādījumiem vai politikas.

Detāļas un pogas

! PIEZĪME

- Lai samazinātu strāvas patēriņu, televizoru var iestatīt gaidstāves režīmā. Ja televizors netiks skatīts kādu laika posmu, to ir jāizslēdz, tādējādi tiks samazināts strāvas patēriņš.
- Samazinot attēla spilgtuma līmeni, TV skatīšanās laikā patērēto enerģiju var ievērojami samazināt, kas savukārt pazemina vispārējās darbināšanas izmaksas.

! UZMANĪBU!

- Nekāpiet uz stikla staīva un nepakļaujiet to triecieniem. Tas var saplīst, stikla daļiņas var radīt traumas vai televizors var nokrist.
- Nevelciet televizoru pa zemi. Varat sabojāt grīdu vai televizoru.
- Dažiem modeļiem plānā plēve uz ekrāna ir daļa no televizora, tādēļ neņemiet to nost.

- Redzamais attēls var atšķirties no jūsu televizora.

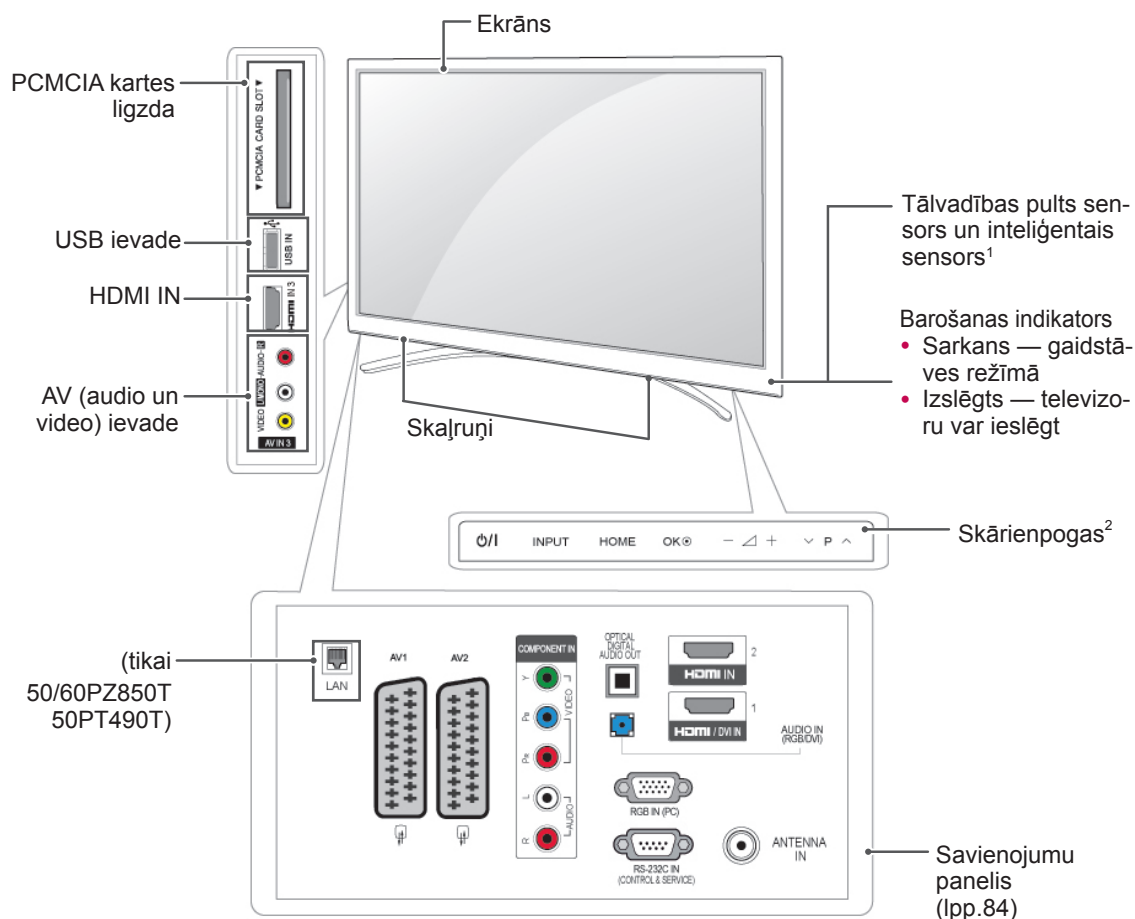

Poga	Apraksts
⏻/⏪	Strāvas ieslēgšana un izslēgšana
INPUT	Ievades signāla avota maiņa
HOME	Galveno izvēlņu atvēršana, ievades saglabāšana vai izvēlņu aizvēršana
OK	Iezīmētās izvēlnes opcijas izvēle vai ievades apstiprināšana
– ▲ +	Skājuma regulēšana
∨ P ^	Ritināšana pa saglabātajām programmām

1 Intelīgētais sensors — pielāgo attēla kvalitāti atbilstoši apkārtējai videi.

2 Skārienpoga — var aktivizēt vajadzīgo funkciju, vienkārši pieskaroties.

Televizora pacelšana un pārvietošana

Lai pārvietotu vai paceltu televizoru, izlasiet tālāk minēto informāciju, lai televizors netiktu saskrāmbāts vai sabojāts un pārvietošana notiktu droši, neatkarīgi no televizora tipa un izmēriem.

⚠ UZMANĪBU!

- Vienmēr centieties nepieskarties ekrānam, jo tādējādi var sabojāt ekrānu vai pikselus, kas tiek izmantoti attēlu reproducēšanai.

- Televizoru ir ieteicams ievietot tā oriģinālajā kastē vai iepakojumā.
- Pirms televizora pārvietošanas vai pacelšanas atvienojiet strāvas vadu un visus kabelus.
- Turot televizoru, tā ekrāns nedrīkst atrasties pret ķermeni, lai tas netiktu saskrāmbāts.



- Stingri turiet televizora augšējo un apakšējo daļu. Neturiet aiz caurspīdīgās daļas, skaļruņa vai skaļruņa režģa.

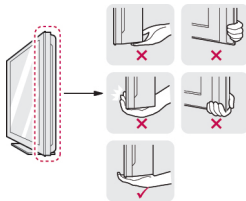

- Liela izmēra televizors ir jāpārvieto vismaz 2 personām.
- Ja pārvietojat televizoru, turot to rokās, turiet televizoru, kā parādīts attēlā.

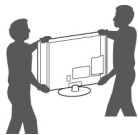

- Pārvietojot televizoru, nepakļaujiet to triecieniem vai pārmērīgai vibrācijai.
- Pārvietojot televizoru, turiet to taisni. Nekad nepagrieziet televizoru uz sāniem un nelieciet to pa kreisi vai pa labi.

Televizora uzstādīšana

- Redzamais attēls var atšķirties no jūsu televizora. Novietojiet televizoru uz tā statīva un piestipriniet to pie galda vai sienas.

Statīva pievienošana

- 1 Novietojiet televizoru ar ekrānu uz leju uz līdzenas virsmas.

⚠ UZMANĪBU!

- Lai ekrāns netiktu sabojāts, uz virsmas novietojiet putuplastu vai mīkstu aizsargdrāniņu. Nodrošiniet, lai neviens priekšmets netiktu atspiests pret ekrānu.

- 2 Televizora pamatnes atverē stumiet komplektācijā iekļauto aizsargpārsegu, līdz tas nofiksējas.

Piestipriniet aizsargpārsega lenti.

- Tā aizsargās atvei no puekļiem un netīrumiem.

- Uzstādot sienas stiprinājuma kronšteinu, izmantojiet aizsargpārsegu.

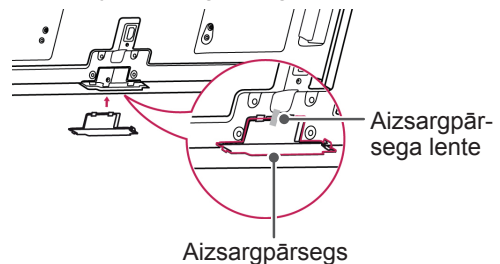

- 3 Samontējiet televizora statīva stieņa daļas.

Modelis	Montāžas skrūve	Skrūvju skaits
50PT49**, 50PZ85**	M6 x 28	2
60PZ85**	M8 x 35	2

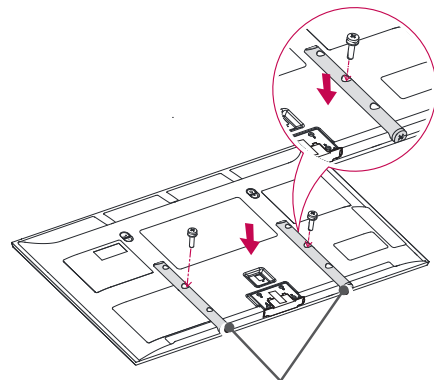

Statīva stienis

Modelis	Montāžas skrūve	Skrūvju skaits
50PT49**, 50PZ85**	M4 x 22	4
60PZ85**	M5 x 18	4

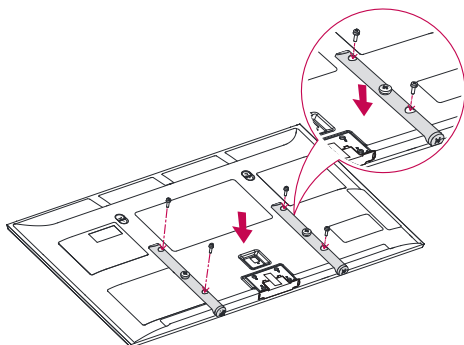

- 4 Nostipriniet televizoru un statīva pamatni ar 8 skrūvēm.

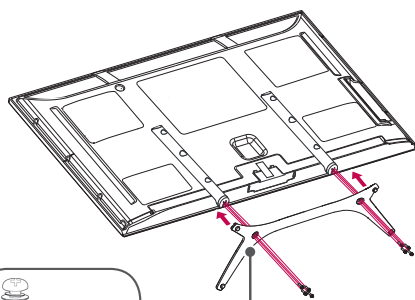

(M5x18)

Televizora statīva pamatne

**UZMANĪBU!**

- Lai televizors netiktu noliekts uz priekšu, stingri pievelciet skrūves. Nepārvelciet tās.

Uzstādīšana uz galda

- Redzamais attēls var atšķirties no jūsu televizora.
- 1 Paceliet un nolieciet televizoru taisnā pozīcijā uz galda.
- Atstājiet 10 cm (minimālu) atstarpī no sienas, lai nodrošinātu atbilstošu ventilāciju.

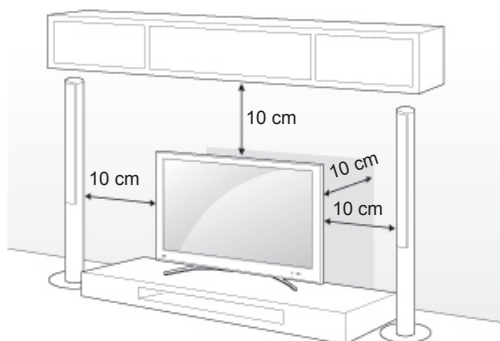

- 2 Pievienojiet strāvas vadu sienas kontaktrozetei.

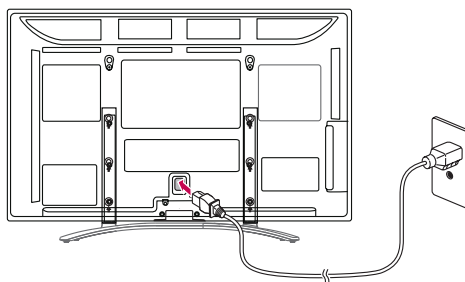
**UZMANĪBU!**

- Nenovietojiet televizoru siltumizdales avotu tuvumā vai virs tiem, jo tādējādi var notikt aizdegšanās vai cita veida bojājumi.

Televizora nostiprināšana pie sienas

- Redzamais attēls var atšķirties no jūsu televizora.

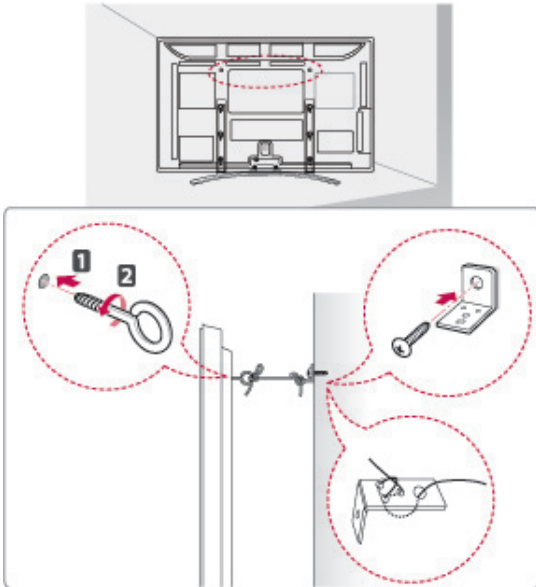

- 1 Ievietojiet un pievelciet cilpskrūves vai televizora kronšteinus un bultskrūves televizora aizmugurējā daļā.
 - Ja cilpskrūvju vietā ir ievietotas bultskrūves, izņemiet tās.
- 2 Pie sienas piestipriniet kronšteinus ar bultskrūvēm. Savietojiet sienas kronšteinus ar televizora aizmugurē esošajām cilpskrūvēm.
- 3 Savienojiet visas cilpskrūves un sienas kronšteinus ar stipru virvi. Nodrošiniet, lai virve būtu horizontāli līdzenajai virsmai.

UZMANĪBU!

- Nodrošiniet, lai bērni nerāptos uz televizora un nekarātos tajā.

PIEZĪME

- Izmantojiet paaugstinājumu vai korpusu, kas ir pietiekami spēcīgs un liels televizora drošai atbalstīšanai.

Uzstādīšana pie sienas

Uzmanīgi pievienojiet sienas stiprinājumu pie televizora aizmugurējās daļas un uzstādiet sienas stiprinājumu pie stingras sienas, kas ir perpendikulāra grīdai. Lai pievienotu televizoru pie citiem ēkas materiāliem, lūdzu, sazinieties ar kvalificētu personālu.

LG iesaka piestiprināšanu pie sienas veikt kvalificētam profesionālim.

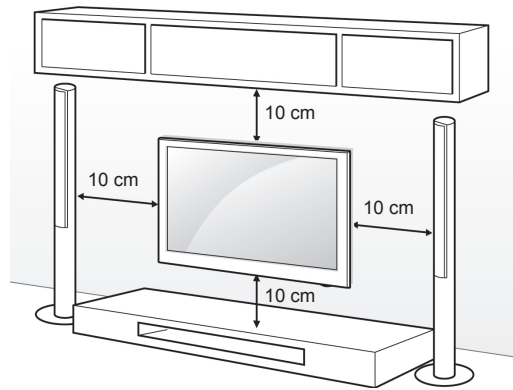

Noteikti izmantojiet skrūves un sienas stiprinājumus, kas atbilst VESA standartam. Tālāk redzamajā tabulā ir norādīti sienas stiprinājumu standarta izmēri.

Atsevišķi iegādājams piederums

(sienas stiprinājuma kronšteins)

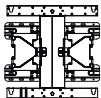
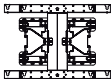
Modelis	50PT49** 50PZ85**	60PZ85**
VESA (A x B)	400 x 400	600 x 400
Standarta skrūve	M6	M8
Skrūvju skaits	4	4
Sienas stiprinājuma kronšteins	PSW400B, PSW400BG	PSW600B, PSW600BG
		



UZMANĪBU!

- Vispirms atvienojiet strāvu un pēc tam pārvietojiet vai uzstādiet televizoru. Citādi varat gūt elektriskās strāvas triecienu.
- Ja uzstādāt televizoru pie griestiem vai slīpas sienas, tas var nokrist, radot nopietnas traumas. Izmantojiet LG apstiprinātu sienas stiprinājumu un sazinieties ar vietējo izplatītāju vai kvalificētu personālu.
- Nepārvelciet skrūves, jo tādējādi varat sabojāt televizoru un zaudēt garantiju.
- Izmantojiet skrūves un sienas stiprinājumus, kas atbilst VESA standartam. Visi bojājumi un traumas, kas radušies neatbilstošas lietošanas vai neatbilstoša piederuma izmantošanas dēļ, garantijā netiek segti.



PIEZĪME

- Izmantojiet skrūves, kas ir norādītas VESA standarta skrūvju specifikācijās.
- Sienas stiprinājuma komplektācijā ir iekļauta uzstādīšanas rokasgrāmata un nepieciešamās detaļas.
- Skrūvju garums ir atkarīgs no sienas stiprinājuma tipa. Noteikti izmantojiet atbilstoša garuma skrūves.
- Lai uzzinātu vairāk, skatiet sienas stiprinājuma komplektācijā iekļauto rokasgrāmatu.

Kabeļu sakārtošana

- Redzamais attēls var atšķirties no jūsu televizora.

- 1 Uzstādiet **strāvas vada turētāju** un **strāvas vadu**. Tādējādi tiks novērsta nejauša strāvas vada izraušana.

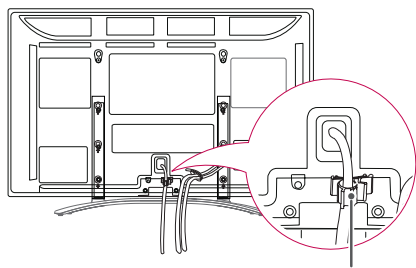

Strāvas VADA turētājs

- 2 Sakopojiet un sastipriniet kabeļus ar **kabeļu turētāju**.

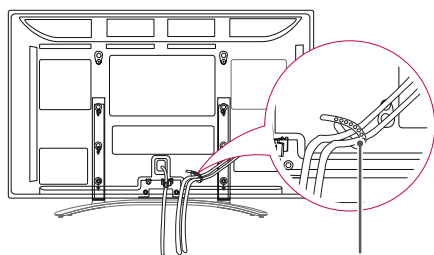

Kabeļu turētājs



UZMANĪBU!

- Nepārvietojiet televizoru, turot aiz **kabeļu turētāja** un **strāvas vada turētāja**, jo tie var salūzt, televizors var tikt sabojāts, kā arī var gūt traumas.

Irbuļa turētāja skavas piestiprināšana

- Redzamais attēls var atšķirties no jūsu televizora.

- 1 Irbuļa turētāja skavu var piestiprināt ērtā lietošanas pozīcijā, kā aprakstīts tālāk tekstā.



PIEZĪME

- Nepiestipriniet to barošanas indikatorā, inteliģentajos sensoros vai tālvadības pults signāla uztvērējā.

TĀLVADĪBAS PULTS

Šis rokasgrāmatas apraksti ir pamatoti uz tālvadības pults pogām.
Lūdzu, rūpīgi izlasiet šo rokasgrāmatu un izmantojiet televizoru pareizi.

Lai nomainītu baterijas, atveriet bateriju nodalījuma vāciņu, nomainiet baterijas (1,5 V AAA), ievietojot tās atbilstoši nodalījuma iekšpusē marķējumā redzamajam ⊕ un ⊖ polam, un aizveriet bateriju nodalījuma vāciņu. Tālvadības pulti novietojiet televizora tālvadības sensora tiešā redzamībā.

Lai izņemtu baterijas, veiciet to ievietošanas darbības apgrieztā secībā.

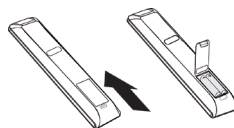

UZMANĪBU!

- Vienlaikus nelietojiet vecas un jaunas baterijas, jo tādējādi var sabojāt tālvadības pulti.
- Redzamais attēls var atšķirties no jūsu televizora.



⏻(BAROŠANA)

Televizora ieslēgšana un izslēgšana.

ENERGY SAVING (ENERĢIJAS TAUPIŠANA) (lpp.70)

Ekrāna spilgtuma pielāgošana, lai samazinātu strāvas patēriņu.

3D(tikai 3D modeļiem)(lpp.52)

3D video skatīšanās.

INPUT (IEVADE) (lpp.31)

Ievades avota maiņa; televizora ieslēgšana.

TV/RAD

Radio, TV un DTV kanāla izvēle.

Ciparu pogas

Ciparu ievade.

LIST (SARAKSTS) (lpp.26)

Saglabāto programmu saraksta atvēršana.

Q.VIEW

Izmantojot šo pogu, tiek parādīta iepriekš skatītā programma.

△ + -

Skaiduma līmeņa regulēšana.

MARK (ATZĪMĒT)

Izvēlnes vai opcijas izvēle.

FAV (lpp.26)

Izslēgtas programmu saraksta atvēršana.

TOUCH (lpp.36)

Izmanto Pentouch funkcijas.

MUTE (IZSL. SKAŅU)

Skaidras izslēgšana.

P ^ v

Ritināšana pa saglabātajām programmām.

PAGE (LAPA)

Atgriešanās iepriekšējā ekrānā vai pāriešana uz nākamo.

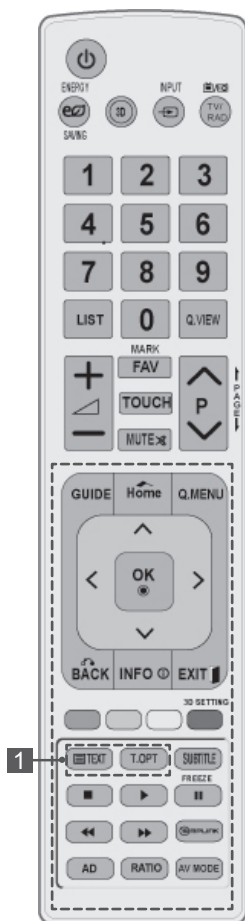

GUIDE (CEĻVEDIS)

Programmas ceļveža atvēršana.

Home (Sākums)

Galveno izvēlņu atvēršana vai ievades saglabāšana un izvēlņu aizvēršana.

Q. MENU (lpp.33)

Ātro izvēlņu atvēršana.

Navigācijas pogas (augšup/lejup/pa kreisi/pa labi)

Ritināšana pa izvēlnēm vai opcijām.

OK (LABI)

Izvēlņu un opciju izvēle un ievades apstiprināšana.

BACK (ATPAKAĻ)

Atgriešanās iepriekšējā līmenī.

INFO (lpp.27)

Pašreizējās programmas vai ekrāna informācijas skatīšana.

EXIT (IZIET)

Ekrāna izvēlņu aizvēršana un atgriešanās TV skatīšanās režīmā.

Krāsu pogas

Šīs pogas paredzētas teleteksta režīmam (tikai modeļiem ar teletekstu) vai izvēlei Programmu redzīgēšanai.

3D SETTING (3D IESTATĪŠANA)(tikai 3D modeļiem)

3D video skatīšanās.

1 TELETEKSTA POGAS (lpp.91)

Šīs pogas paredzētas teleteksta režīmam.

Turpmāko informāciju sk. sadaļā "Teleteksts".

SUBTITLE (SUBTITRI)

Iecienītā subtitru režīma atsaukšana digitālajā režīmā.

Vadības pogas (■, ►, II, ◀◀, ▶▶)

Izvēlnes MANA MULTIVIDE vai SIMPLINK saderīgo ierīču (USB, SIMPLINK) vadība.

FREEZE (IESALDĒT)

Pašreizējā kadra iesaldēšana, izmantojot TV, AV, komb. sign., RGB-PC vai HDMI ievades avotu.

SIMPLINK (lpp.90)

Pieklūve AV ierīcēm, kas pievienotas televizoram;

SIMPLINK izvēlnes atvēršana.

AD

Audioaprakstu ieslēgšana un izslēgšana.

RATIO (ATTIECĪBA) (lpp.29)

Attēla izmēru maiņa.

AV MODE (AV REŽĪMS) (lpp.31)

AV režīma izvēle.

TV SKATĪŠANĀS

Antenas pievienošana

Lai pievienotu antenu televizora skatīšanai, izpildiet tālāk minētās darbības.

Lai novērstu televizora bojājumus, nekad nepieslēdziet to kontaktrozetei, kamēr neesat pievienojis visas ierīces.

Pievienojiet televizoru pie sienas antenas ligzdas, izmantojot RF kabeli (75 Ω).

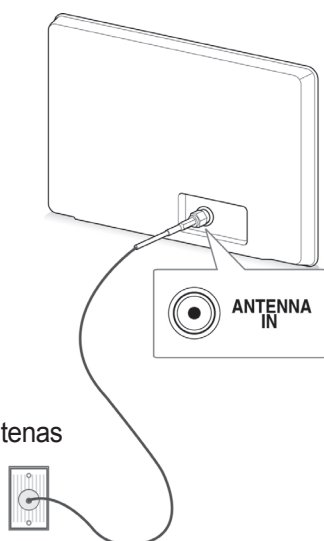

Sienas antenas ligzda

! PIEZĪME

- Lai iegūtu optimālu attēla kvalitāti, regulējiet antenas virzienu.
- Lai iegūtu labāku attēla kvalitāti zonās ar vāju signālu, uzstādiet antenas signāla pastiprinātāju.
- Ja attēla kvalitāte ir vāja ar pievienotu antenu, pagrieziet antenu pareizajā virzienā.
- Antenas kabelis un pārveidotājs piegādes komplektā nav ietverts.

Televizora ieslēgšana pirmo reizi

Televizora pirmajā ieslēgšanas reizē tiek atvērta sākotnējo iestatījumu ekrāns. Atlasiet valodu un pielāgojiet pamata iestatījumus.

- 1 Pievienojiet strāvas vadu sienas kontaktrozetei.
- 2 Gaidstāves režīmā nospiediet **⏻**(BAROŠANA), lai ieslēgtu televizoru.

Televizora pirmajā ieslēgšanas reizē tiek atvērta sākotnējo iestatījumu ekrāns.

! PIEZĪME

- Funkcijai **Rūpnīcas iestatījumi** var piekļūt, galvenajās izvēlnēs atlasot izvēlni **OPCIJA**.

- 3 Lai pielāgotu televizora iestatījumus savām vēlmēm, izpildiet ekrānā redzamās instrukcijas.

Valoda	Ekrāna valodas atlase.
↓	
Režīma iestatīšana	Režīma Lietošana mājās izvēle mājas videi.
↓	
Valsts	Parādāmās valsts izvēle. (Atkarīgs no modeļa)
↓	
Laika josla	Laika joslas un vasaras laika izvēle. (Ja valstij ir izvēlēta Krievija)
↓	
Iestatīt paroli	Paroles iestatīšana. (Ja valstij ir izvēlēta Francija)
↓	
Automātiskā meklēš.	Pieejamo programmu automātiska meklēšana un saglabāšana.

! PIEZĪME

- Valstīs bez apstiprinātiem DTV apraides standartiem dažas DTV funkcijas var nedarboties atkarībā no DTV apraides vides.
- Ja kā valsts tiek izvēlēta Francija, parole ir nevis "0", "0", "0", "0", bet gan "1", "2", "3", "4".

- 4 Ja pamata iestatījumi ir veikti, nospiediet **OK** (LABI).

! PIEZĪME

- Ja neveiksiet sākotnējos iestatījumus, tie būs redzami katrā televizora ieslēgšanas reizē.
- Ja neizmantosit televizoru ilgāku laika periodu, atvienojiet strāvas vadu no sienas kontaktrozetes.

- 5 Lai izslēgtu televizoru, nospiediet **⏻(BAROŠANA)**.

TV skatīšanās

- 1 Gaidstāves režīmā nospiediet **⏻(BAROŠANA)**, lai ieslēgtu televizoru.
- 2 Nospiediet **INPUT** (IEVADE) un izvēlieties **Antena**.
- 3 Lai izslēgtu televizoru, nospiediet **⏻(BAROŠANA)**. Televizors pārslēdzas gaidstāves režīmā.

Programmu pārvaldība

Programmas automātiska iestatīšana

Izvēlnes Antena izvēle

Izmantojot šo pogu, varat veikt automātisku visu pieejamo programmu meklēšanu un saglabāšanu. Sākot automātisko programmēšanu, visa iepriekš iestatītā pakalpojumu informācija tiek dzēsta.

- 1 Lai atvērtu galvenās izvēlnes, nospiediet **Home** (Sākums).
- 2 Spiediet navigācijas pogas, lai ritinātu uz izvēlni **IESTATĪŠANA**, un nospiediet **OK** (LABI).
- 3 Spiediet navigācijas pogas, lai ritinātu uz izvēlni **Automātiskā meklēš.**, un nospiediet **OK** (LABI).
- 4 Spiediet navigācijas pogas, lai ritinātu uz izvēlni **Antena**, un nospiediet **OK** (LABI).
- 5 Lai sāktu automātisko meklēšanu, izvēlieties **Sākt**.
Televizors automātiski meklē un saglabā pieejamās programmas.
- 6 Ja esat pabeidzis, nospiediet **EXIT** (IZIET).
Lai atgrieztos iepriekšējā izvēlnē, nospiediet **BACK** (ATPAKAĻ).

! PIEZĪME

- Ja televizors meklē bloķētu programmu, jums prasīs ievadīt paroli, lai programma tiktu sameklēta.
- Varat saglabāt līdz 1000 programmām. Saglabājamo programmu skaits ir atkarīgs no apraides signāla kvalitātes.
- **Automātiska numurēšana:** izlemiet, vai meklēšanai izmantot programmu numurus tā, kā tie tiek saņemti no apraides stacijām.
- Ja izvēlnē Valsts tiek izvēlēta **Itālija** un ja pēc bloķētās programmas automātiskās meklēšanas tiek parādīts uznirstošs logs, atlasiet apraides staciju, lai atrisinātu problēmu ar bloķētās stacijas numuru.
- DVB kabeli var izmantot šajās valstīs: Vācija, Nīderlande, Zviedrija, Šveice, Dānija, Austrija, Somija, Norvēģija, Slovēnija, Ungārija, Ukraina, Bulgārija, Īrija, Polija, Rumānija, Krievija, Lietuva, Igaunija, Latvija, Spānija, Čehija. (Var pievienot atbalstīto valsti.)
- Digitālo TV nevar izmantot Bosnijā un Kazahstānā.

Izvēlnes **Kabelis** izvēle

- 1 Lai atvērtu galvenās izvēlnes, nospiediet **Home** (Sākums).
- 2 Spiediet navigācijas pogas, lai ritinātu uz izvēlni **IESTATĪŠANA**, un nospiediet **OK** (LABI).
- 3 Spiediet navigācijas pogas, lai ritinātu uz izvēlni **Automātiskā meklēš.**, un nospiediet **OK** (LABI).
- 4 Spiediet navigācijas pogas, lai ritinātu uz izvēlni **Kabelis**, un nospiediet **OK** (LABI).
- 5 Spiediet navigācijas pogas, lai ritinātu uz izvēlni **Comhem** vai **Citi operatori**, un nospiediet **OK** (LABI).
- 6 Spiediet navigācijas pogas, lai ritinātu uz izvēlni **Ātrs** vai **Pilns**, un nospiediet **OK** (LABI).
- 7 Spiediet navigācijas pogas vai ciparu pogas, lai veiktu atbilstošās korekcijas (izņemot režīmu Pilns), un nospiediet **OK** (LABI).
- 8 Lai sāktu automātisko meklēšanu, izvēlieties **Sākt**.
Televizors automātiski meklē un saglabā pieejamās programmas.
- 9 Ja esat pabeidzis, nospiediet **EXIT** (IZIET).
Lai atgrieztos iepriekšējā izvēlnē, nospiediet **BACK** (ATPAKAĻ).

**PIEZĪME**

- Ja televizors meklē bloķētu programmu, jums tiks prasīts ievadīt paroli, lai programma tiktu sameklēta.
- Kad izvēlaties **Kabeļtelevīzija**, izvēlnē **Kabeļtelevīzijas operatori** var būt atšķirīga atkarībā no valsts, kurā atrodaties.
- Uznirstošais logs, kurā var izvēlēties **Pakalpojuma operators**, sākotnēji tiek rādīts 3 gadījumos: kad atverat izvēlni **Sākotnējie iestatījumi**, pārslēdzoties no **Antena** uz **Kabelis** vai atverot šo izvēlni pēc iestatījuma **Valsts** mainīšanas.
- Lai atlasītu Pakalpojuma operators, kas atšķiras no iepriekš minētajiem 3 gadījumiem, varat to izdarīt, izvēloties **Iestatīšana** -> **Kabeļa DTV iestatīšana** -> **Pakalpojuma operators**.

- Saņemtā SO sertifikācija: Zviedrija (Comhem, Canal Digital), Dānija (YouSee, Canal Digital, Stofa), Norvēģija (Canal Digital), Nīderlande (Ziggo, UPC Digital), Ukraina (Volia-Cable), Vācija (KDG), Šveice (CableCom, UPC), Austrija (UPC Digital), Ungārija (UPC Digital), Īrija (UPC Digital), Polija (UPC Digital), Rumānija (UPC Digital), Krievija (OnLime) (Saņemto SO sertifikāciju var pievienot.)
- Ja neviens no vēlamajiem pakalpojuma operatoriem nav pieejams, izvēlieties **Citi operatori**.
- Ja izvēlējāties **Citi operatori** vai ja izvēlētā valsts atbalsta tikai **Citi operatori**, kanālu meklēšana var prasīt zināmu laiku vai arī daži kanāli var netikt meklēti.
- Ja daži kanāli netiek parādīti; rīkojieties, kā aprakstīts tālāk.

1. **IESTATĪŠANA** -> **Automātiska meklēš.** -> **Kabelis** -> Iestatīšana
2. Pārslēdziet funkciju Sākuma meklēšana no **Izslēgt** uz **Ieslēgt**
3. Ievadiet citas vērtības, piemēram, frekvenci, simbolu ātrumu, modulāciju un tīkla ID. (Iepriekš minēto informāciju varat pajautāt kabeļtelevīzijas pakalpojumu sniedzējam.)

Tālāk norādītās vērtības nepieciešamas, lai ātri un pareizi meklētu visas pieejamās programmas. Biežāk lietotās vērtības norādītas kā noklusējums. Tomēr, lai veiktu pareizus iestatījumus, lūdzu, jautāriet kabeļtelevīzijas pakalpojumu sniedzējam. Ja režīmā DVB kabelis izpildāt funkciju **Automātiskā meklēš.**, tad, izvēloties režīmu **Pilns**, tiks pārbaudītas visas frekvences, lai atrastu pieejamos kanālus. Ja programma netiek atrasta, kad ir izvēlēts režīms **Noklusējums**, veiciet meklēšanu, izvēloties režīmu **Pilns**. Ja tomēr programma tiek meklēta ar atlasītu režīmu **Pilns**, funkcija **Automātiskā meklēš.** var aizņemt pārāk daudz laika. Ja tad, kad atlasīts **Pilns**, daži kanāli netiek konstatēti, atzīmējiet izvēles rūtiņu **In detail** (Detalizēti) un pēc tam vēlreiz mēģiniet ieslēgt.

- **Frekvence**: ievadiet lietotāja definētu frekvenci.
- **Simbolu ātrums**: ievadiet lietotāja definētu simbolu ātrumu (simbolu ātrums ir ātrums, ar kuru ierīce, piemēram, modems, sūta simbolus kanālam).
- **Modulācija**: ievadiet lietotāja definētu modulāciju. (Modulācija: audio vai video signāla ielāde nesējfrekvencē).
- **Tīkla ID**: unikāls identifikators, kas piešķirts katram lietotājam.
- **Sākuma frekvence**: ievadiet lietotāja definētu sākuma frekvenču diapazonu.
- **Beigu frekvence**: ievadiet lietotāja definētu beigu frekvenču diapazonu.

Kabeļa DTV iestatīšana (tikai režīmā Kabelis)

Iespējamo izvēju skaits izvēlnē Pakalpojuma operators būs atkarīgs no katrā konkrētajā valstī darbojošos pakalpojuma operatoru skaita, tātad, ja valstī būs tikai viens pakalpojuma operators, šī izvēles funkcija būs neaktīva.

- 1 Lai atvērtu galvenās izvēlnes, nospiediet **Home** (Sākums).
- 2 Spiediet navigācijas pogas, lai ritinātu uz izvēlni **IESTATĪŠANA**, un nospiediet **OK** (LABI).
- 3 Spiediet navigācijas pogas, lai ritinātu uz izvēlni **Kabeļa DTV iestatīšana**, un nospiediet **OK** (LABI).
- 4 Spiediet navigācijas pogas, lai ritinātu uz izvēlni **Pakalpojuma operators** vai **Kanāla autom. atjaunināšana**, un nospiediet **OK** (LABI).
- 5 Atlasiet vēlamu avotu.
- 6 Ja esat pabeidzis, nospiediet **EXIT** (IZIET). Lai atgrieztos iepriekšējā izvēlnē, nospiediet **BACK** (ATPAKAĻ).

- Kad izvēlaties **Kabelis**, tiek parādīta izvēlne **Kabeļa DTV iestatīšana**.
- Ja funkcija **Kanāla autom. atjaunināšana** ir **ieslēgta**, varat atjaunināt visu to programmu informāciju, kas ir atjaunināmas, tostarp arī pašreiz skatīto programmu.
- Kad **Kanāla autom. atjaunināšana** ir **Izslēgta**, varat atjaunināt informāciju tikai tai programmai, kuru pašlaik skatāties.
- Jūs nevarat izvēlēties funkciju **Kabeļa DTV iestatīšana**, ja kā pakalpojuma operators ir izvēlēts **Ziggo**.

Manuāla programmas iestatīšana (digitālajā režīmā)

Izmantojot opciju Manuālā meklēšana, varat manuāli pievienot programmu savam programmu sarakstam.

Izvēlnes **Antena** izvēle

- 1 Lai atvērtu galvenās izvēlnes, nospiediet **Home** (Sākums).
- 2 Spiediet navigācijas pogas, lai ritinātu uz izvēlni **IESTATĪŠANA**, un nospiediet **OK** (LABI).
- 3 Spiediet navigācijas pogas, lai ritinātu uz izvēlni **Automātiskā meklēš.**, un nospiediet **OK** (LABI).
- 4 Spiediet navigācijas pogas, lai ritinātu uz izvēlni **DTV**, un nospiediet **OK** (LABI).
- 5 Ritiniet pa programmu tipi un pievienojiet vai dzēsiet programmas.
- 6 Ja esat pabeidzis, nospiediet **EXIT** (IZIET). Lai atgrieztos iepriekšējā izvēlnē, nospiediet **BACK** (ATPAKAĻ).

! **PIEZĪME**

- Ja televizors meklē bloķētu programmu, jums tiks prasīts ievadīt paroli, lai programma tiktu sameklēta.
- Ja izvēlētā valsts ir Norvēģija vai Latvija, varat izvēlēties **SBAND**.

Izvēlnes **Kabelis** izvēle

- 1 Lai atvērtu galvenās izvēlnes, nospiediet **Home** (Sākums).
- 2 Spiediet navigācijas pogas, lai ritinātu uz izvēlni **IESTATĪŠANA**, un nospiediet **OK** (LABI).
- 3 Spiediet navigācijas pogas, lai ritinātu uz izvēlni **Automātiskā meklēš.**, un nospiediet **OK** (LABI).
- 4 Spiediet navigācijas pogas, lai ritinātu uz izvēlni **Kabeļu DTV**, un nospiediet **OK** (LABI).
- 5 Veiciet nepieciešamās korekcijas.
- 6 Ja esat pabeidzis, nospiediet **EXIT** (IZIET). Lai atgrieztos iepriekšējā izvēlnē, nospiediet **BACK** (ATPAKAĻ).

! **PIEZĪME**

- Ja televizors meklē bloķētu programmu, jums tiks prasīts ievadīt paroli, lai programma tiktu sameklēta.
- **Simbolu ātrums:** ievadiet lietotāja definētu simbolu ātrumu (simbolu ātrums ir ātrums, ar kuru ierīce, piemēram, modems, sūta simbolus kanālam).
- **Modulācija:** ievadiet lietotāja definētu modulāciju. (Modulācija: audio vai video signālu ielāde nesējā).
- Jūs nevarat izvēlēties funkciju **Kabeļa DTV**, ja kā pakalpojuma operators ir izvēlēts **Ziggo** vai **Citi operatori** no Nīderlandes.

Manuāla programmas iestatīšana (analogajā režīmā)

Manuālā programmu meklēšana ļauj veikt manuālu staciju meklēšanu un sakārtot tās jums vēlamajā secībā.

- 1 Lai atvērtu galvenās izvēlnes, nospiediet **Home** (Sākums).
- 2 Spiediet navigācijas pogas, lai ritinātu uz izvēlni **IESTATĪŠANA**, un nospiediet **OK** (LABI).
- 3 Spiediet navigācijas pogas, lai ritinātu uz izvēlni **Manuālā meklēšana**, un nospiediet **OK** (LABI).
- 4 Spiediet navigācijas pogas, lai ritinātu uz izvēlni **TV vai Kabeltelevīzija**, un nospiediet **OK** (LABI).
- 5 Ritiniet pa programmu tipiem un pievienojiet vai dzēsiet programmas.
- 6 Spiediet navigācijas pogas, lai ritinātu uz izvēlni TV sistēma.
- 7 Spiediet navigācijas pogas, lai ritinātu uz izvēlni **V/UHF vai Kabelis**.
- 8 Spiediet navigācijas pogas, lai ritinātu uz vēlamo kanāla numuru, vai izvēlieties to, izmantojot ciparu pogas.
- 9 Spiediet navigācijas pogas, lai ritinātu uz meklēšanas sākšanu.
- 10 Spiediet navigācijas pogas, lai ritinātu uz izvēlni **Saglabāt**, un nospiediet pogu **OK** (LABI).
- 11 Ja esat pabeidzis, nospiediet **EXIT** (IZIET). Lai atgrieztos iepriekšējā izvēlnē, nospiediet **BACK** (ATPAKĀĻ).

Stacijas nosaukuma piešķiršana

Varat piešķirt stacijas nosaukumu, izmantojot piecas rakstzīmes katram programmas numuram.

- 1 Lai atvērtu galvenās izvēlnes, nospiediet **Home** (Sākums).
- 2 Spiediet navigācijas pogas, lai ritinātu uz izvēlni **IESTATĪŠANA**, un nospiediet **OK** (LABI).
- 3 Spiediet navigācijas pogas, lai ritinātu uz izvēlni **Automātiskā meklēš.**, un nospiediet **OK** (LABI).
- 4 Spiediet navigācijas pogas, lai ritinātu uz izvēlni **TV vai Kabeltelevīzija**.
- 5 Spiediet navigācijas pogas, lai ritinātu uz izvēlni **Kabelis**, un nospiediet **OK** (LABI).
- 6 Izmantojiet navigācijas pogas, lai ritinātu līdz vēlamajai pozīcijai, un izvēlieties otro rakstzīmi un pārējās. Varat izmantot burtus no A līdz Z, ciparus no 0 līdz 9, +/- un tukšuma zīmi un nospieš **OK** (LABI).
- 7 Spiediet navigācijas pogas, lai ritinātu uz izvēlni **Aizvērt**, un nospiediet **OK** (LABI).
- 8 Spiediet navigācijas pogas, lai ritinātu uz izvēlni **Saglabāt**, un nospiediet **OK** (LABI).
- 9 Ja esat pabeidzis, nospiediet **EXIT** (IZIET). Lai atgrieztos iepriekšējā izvēlnē, nospiediet **BACK** (ATPAKĀĻ).



PIEZĪME

- Ja televizors meklē bloķētu programmu, jums tiks prasīts ievadīt paroli, lai programma tiktu sameklēta.
- **L** : SECAM L/L' (Francija)
- **BG** : PAL B/G, SECAM B/G (Eiropa/Austrumeiropa/Āzija/Jaunzēlande/Vidējie austrumi/Āfrika)
- **I** : PAL I (Apvienotā Karaliste/Īrija/Honkonga/Dienvidāfrika)
- **DK** : PAL D/K, SECAM D/K (Austrumeiropa/Ķīna/Āfrika/NVS)
- Lai saglabātu citu kanālu, atkārtojiet no 5. līdz 10. darbībai.

Precīzā meklēš.

Parasti precīzā meklēšana ir nepieciešama tikai tad, ja uztvertais signāls ir vājš.

- 1 Lai atvērtu galvenās izvēlnes, nospiediet **Home** (Sākums).
- 2 Spiediet navigācijas pogas, lai ritinātu uz izvēlni **IESTATĪŠANA**, un nospiediet **OK** (LABI).
- 3 Spiediet navigācijas pogas, lai ritinātu uz izvēlni **Manuālā meklēšana**, un nospiediet **OK** (LABI).
- 4 Spiediet navigācijas pogas, lai ritinātu uz izvēlni **TV vai Kabeltelevīzija**.
- 5 Spiediet navigācijas pogas, lai ritinātu uz izvēlni **Precīzā meklēš.**
- 6 Veiciet precīzo meklēšanu, lai iegūtu labāko attēla un skaņas kvalitāti.
- 7 Spiediet navigācijas pogas, lai ritinātu uz izvēlni **Saglabāt**, un nospiediet **OK** (LABI)
- 8 Ja esat pabeidzis, nospiediet **EXIT** (IZIET).
Lai atgrieztos iepriekšējā izvēlnē, nospiediet **BACK** (ATPAKAĻ).

Pastiprinātājs

(Atkarīgs no modeļa)

Ja uztveršana ir vāja, iestatiet opciju Pastiprinātājs uz **ieslēgt**.

Ja signāls ir stiprs, izvēlieties **Izslēgt**.

- 1 Lai atvērtu galvenās izvēlnes, nospiediet **Home** (Sākums).
- 2 Spiediet navigācijas pogas, lai ritinātu uz izvēlni **IESTATĪŠANA**, un nospiediet **OK** (LABI).
- 3 Spiediet navigācijas pogas, lai ritinātu uz izvēlni **Pastiprinātājs**, un nospiediet **OK** (LABI).
- 4 Izvēlieties **ieslēgt** vai **Izslēgt**.

Programmu saraksta rediģēšana

Ja programmas numurs tiek izlaists, tas nozīmē, ka TV skatīšanās režīmā jūs nevarēsiet izvēlēties, izmantojot pogas **P ▲, ▼**.

Lai izvēlētos izlaisto programmu, ievadiet programmas numuru tieši ar ciparu pogām vai arī izvēlieties to izvēlnē **Programmu rediģēšana**. Šī funkcija ļauj izlaist saglabātās programmas. Ja, palaižot opciju **Automātiskā meklēš.**, opcija **Automātiska numurēšana** nav atzīmēta, varat mainīt programmas numuru, izmantojot funkciju **Pārvietot**.

- 1 Lai atvērtu galvenās izvēlnes, nospiediet **Home** (Sākums).
- 2 Spiediet navigācijas pogas, lai ritinātu uz izvēlni **IESTATĪŠANA**, un nospiediet **OK** (LABI).
- 3 Spiediet navigācijas pogas, lai ritinātu uz izvēlni **Programmu rediģēšana**, un nospiediet **OK** (LABI).
- 4 Spiediet navigācijas pogas, lai izvēlētos programmu, kas jāsaglabā vai jāizlaiž.
- 5 Ja esat pabeidzis, nospiediet **EXIT** (IZIET).
Lai atgrieztos iepriekšējā izvēlnē, nospiediet **BACK** (ATPAKAĻ).

DTV/RADIO režīmā

Programmas numura izlaišana

- 1 Spiediet navigācijas pogas, lai ritinātu uz programmas numuru, kas jāizlaiž.
- 2 Nospiediet zilo pogu, lai apiētu programmas numuru.
- 3 Nospiediet zilo pogu, lai apstiprinātu un izietu.

 **PIEZĪME**

- Ja programmu numuri tiek izlaisti, izlaistā programma ir redzama zilā krāsā un TV skatīšanās režīmā šīs programmas nevar izvēlēties, izmantojot pogas P ▲ vai ▼.
- Lai izvēlētos izlaistu programmu, ievadiet programmas numuru tieši ar CIPARU pogām vai izvēlieties to programmu rediģēšanas izvēlnē vai EPG.

Programmas numura bloķēšana

- 1 Spiediet navigācijas pogas, lai ritinātu līdz programmas numuram, kas jābloķē.
- 2 Nospiediet dzeltenu pogu, lai pārslēgtu programmas numuru.
- 3 Nospiediet dzeltenu pogu, lai apstiprinātu un izietu.

 **PIEZĪME**

- To var saglabāt kā bloķētu programmu arī tad, ja opcija **Sistēmas bloķēšana** ir **izslēgta**.

TV režīmā

Programmas dzēšana

- 1 Spiediet navigācijas pogas, lai ritinātu uz programmas numuru, kas jādzēš.
- 2 Nospiediet sarkano pogu, lai apiētu programmas numuru.

 **PIEZĪME**

- Izvēlēta programma tiek izdzēsta, un visas nākamās programmas tiek pārbīdītas par vienu pozīciju uz augšu.

Programmas pārvietošana

- 1 Spiediet navigācijas pogas, lai ritinātu uz programmas numuru, kas jāpārvieto.
- 2 Spiediet zaļo pogu, lai pārslēgtu programmas numuru, un spiediet navigācijas pogas.
- 3 Nospiediet zaļo pogu, lai apstiprinātu un izietu.

Programmas numura izlaišana

- 1 Spiediet navigācijas pogas, lai ritinātu uz programmas numuru, kas jāizlaiž.
- 2 Nospiediet zilo pogu, lai apiētu programmas numuru.
- 3 Nospiediet zilo pogu, lai apstiprinātu un izietu.

 **PIEZĪME**

- Ja programmu numuri tiek izlaisti, izlaisto programmu numuri ir redzami zilā krāsā un parastajā TV skatīšanās režīmā jūs nevarēsiet tos izvēlēties, izmantojot pogas P ▲ ▼P.
- Lai izvēlētos izlaisto programmu, ievadiet programmas numuru tieši ar ciparu pogām vai izvēlieties to programmu rediģēšanas izvēlnē.

Automātiskā kārtošana

- 1 Spiediet navigācijas pogas, lai palaistu opciju Automātiskā kārtošana, un nospiediet **OK (LABI)**.



PIEZĪME

- Pēc tam, kad opcija Automātiskā kārtošana ir aktivizēta, programmas vairs nevar rediģēt.

Programmas numura bloķēšana

- 1 Spiediet navigācijas pogas, lai ritinātu līdz programmas numuram, kas jābloķē.
- 2 Nospiediet dzelteni pogu, lai pārslēgtu programmas numuru.
- 3 Nospiediet dzelteni pogu, lai apstiprinātu un izietu.



PIEZĪME

- To var saglabāt kā bloķētu programmu arī tad, ja opcija **Sistēmas bloķēšana** ir izslēgta.

Iecienītās programmas atlasīšana

- 1 Spiediet navigācijas pogas, lai ritinātu uz vēlamu programmu.
- 2 Nospiediet **FAV**, lai atbilstošo programmu pievienotu pašreizējās izlases grupas izlases sarakstam.
- 3 Nospiediet **FAV**, lai apstiprinātu un izietu.

Iecienīto programmu grupas izvēle

- 1 Spiediet navigācijas pogas, lai ritinātu uz vēlamu programmu.
- 2 Spiediet **Q.MENU**, lai atvērtu uznirstošo logu, kurā iespējams mainīt izlases grupu.
- 3 Spiediet navigācijas pogas, lai ritinātu uz izvēlni Izlases grupa, un nospiediet **OK (LABI)**.

CI [Kopīgā interfeisa] informācija

- Šī funkcija nav pieejama visās valstīs.

Izmantojot šo funkciju, varat skatīties dažus šifrētos (maksas) pakalpojumus. Ja izņemat CI moduli, jūs nevarat skatīties maksas pakalpojumus. Kad modulis tiek ievietots CI ligzdā, varat piekļūt moduļa izvēlei.

Lai iegādātos moduli un viedkarti, sazinieties ar savu piegādātāju. Neievietojiet un neizņemiet CI moduli no televizora pārāk bieži. Tas var radīt problēmas. Kad televizors tiek ieslēgts pēc CI moduļa ievietošanas, bieži vien nevar dzirdēt skaņu.

Var rādīties nedabisks attēls saskaņā ar CI moduli un viedkarti.

Izvēlnes CI (Kopīgs interfeiss) funkcijas var nebūt pieejamas atkarībā no konkrētās valsts apraides apstākļiem.

Lietojot CAM (Nosacījumi piekļuves moduli), pārliecinieties, vai tas pilnībā atbilst DVB-CI vai CI plus prasībām.

- 1 Lai atvērtu galvenās izvēlnes, nospiediet **Home** (Sākums).
- 2 Spiediet navigācijas pogas, lai ritinātu uz izvēlni **IESTATĪŠANA**, un nospiediet **OK (LABI)**.
- 3 Spiediet navigācijas pogas, lai ritinātu uz izvēlni **CI informācija**, un nospiediet **OK (LABI)**.
- 4 Izvēlieties nepieciešamo vienību: moduļa informācija, viedkartes informācija, valoda vai programmatūras lejupielāde utt. un nospiediet **OK (LABI)**.
- 5 Ja esat pabeidzis, nospiediet **EXIT (IZIET)**.



PIEZĪME

- Šis OSD ir paredzēts tikai ilustrācijai, un izvēlnes opcijas un ekrāna formāts atšķirsies saskaņā ar Digitālo maksas pakalpojumu sniedzēju.
- Jūs varat izmainīt izvēlnes CI (Kopīgs interfeiss) ekrānu un pakalpojumu, sazinoties ar izplatītāju.

Programmu saraksta izvēle

Atmiņā saglabātās programmas var pārbaudīt, atverot programmu sarakstu.

Programmu tabulas attēlošana

- 1 Lai atvērtu programmu sarakstu, nospiediet **LIST** (SARAKSTS).
- 2 Nospiediet zilo pogu, lai pārslēgtu programmu rediģēšanu.



PIEZĪME

- Varat ieraudzīt dažas zilā krāsā iekrāsotas programmas. Tās ir iestatītas, lai tiktu izlaistas automātiskajā programmēšanā vai programmu rediģēšanas režīmā.
- Dažām programmām, kuru numurs atrodas programmu tabulā, norādīts, ka tām nav piešķirts stacijas nosaukums.

Programmas izvēle programmu sarakstā

- 1 Lai izvēlētos programmas, spiediet navigācijas pogas.
- 2 Lai pārslēgtos uz izvēlēto programmas numuru, nospiediet **OK (LABI)**.



PIEZĪME

- Nospiediet **TV/RAD**. (Režīms tiks mainīts no pašreiz skatītās programmas uz TV, DTV vai Radio.)

Lapošana caur programmu sarakstu

- 1 Spiediet pogas **P** \wedge \vee , lai pārslēgtu lapas.
- 2 Lai atgrieztos parastā TV skatīšanās režīmā, nospiediet **LIST** (SARAKSTS).

Iecienīto programmu saraksta atvēršana

- 1 Lai atvērtu iecienīto programmu sarakstu, nospiediet **FAV**.
- 2 Ja esat pabeidzis, nospiediet **EXIT** (IZIET).

Poga	Apraksts
Zilā poga	Programmu rediģēšanas funkcijas aktivizēšana.
Dzeltenā poga	Pašreizējais kanāls ir reģistrēts/atcelts kā vēlamais kanāls pašreiz izvēlētajā grupā.
OK (LABI)	Skatāmās programmas izvēle.
< vai >	Izlases grupas maiņa.

EPG (Electronic programme guide — elektroniskais programmu ceļvedis) (digitālajā režīmā)

Šai sistēmai ir elektroniskais programmu ceļvedis (EPG — Electronic Programme Guide), kas palīdz pārvietoties pa visām iespējamām skatīšanās režīmu opcijām.

EPG piegādā tādu informāciju, kā, piemēram, programmu sarakstus, sākuma un beigu laiku visiem iespējamiem pakalpojumiem. Piedevām EPG bieži ir pieejama detalizēta informācija par programmu (šo programmu detaļu pieejamība un apjoms ir atšķirīgs atkarībā no konkrētās raidorganizācijas).

Šo funkciju var lietot tikai tad, ja EPG informāciju pārraida apraides stacijas.

Lai lietotu EPG funkciju, izvēlnē **Laiks** jāiestata pareizs pulksteņa laiks.

EPG uzrāda programmu nākamajām 8 dienām.

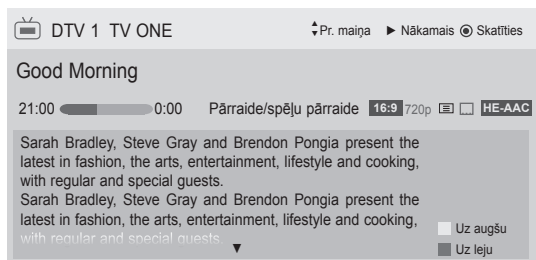

- Lai skatītu informāciju par pašreizējo programmu, nospiediet **INFO**.

	Tiek parādīts TV vai DTV programmas laikā.
	Tiek attēlots pie Radio Programme (Radioprogramma).
	Tiek attēlots pie MHEG Programme (MHEGprogramma).
	Rāda ar programmu HE-AAC.
	Pārraidāmās programmas malu attiecība.
	Pārraidāmās programmas malu attiecība.
	Tiek attēlots pie Teletext Programme (Teleteksta programma).
	Tiek attēlots pie Subtitle Programme (Subtitru programma).
	Tiek attēlots pie Scramble Programme (Specifiskupakalpojumu programma).
	Uzrāda ar Dolby Digital programmu.
	Rāda ar programmu Dolby Digital PLUS.
576i/p, 720p, 1080i/p : Pārraidāmās programmas izšķirtspēja	
	Monitora izejā var arī nebūt redzama pārraidītā programma kopā ar ikonu, jo tas ir atkarīgs no programmā ietvertās informācijas.

>	Parāda informāciju par nākamo programmu
∨ vai ^	Parāda informāciju par citām programmām.



OK (LABI)	Tiks atvērts ieraksta/atgādinājuma iestatījumu uznirstošais logs.
^ ∨	Izvēlieties ieraksta ar taimeri/atgādinājuma iestatījumu režīmu.

EPG ieslēgšana/izslēgšana

- Lai ieslēgtu vai izslēgtu EPG, nospiediet **GUIDE (CEĻVEDIS)**.

Programmas izvēle

- Lai izvēlētos nepieciešamo programmu, spiediet navigācijas pogas vai **P ^ ∨**.

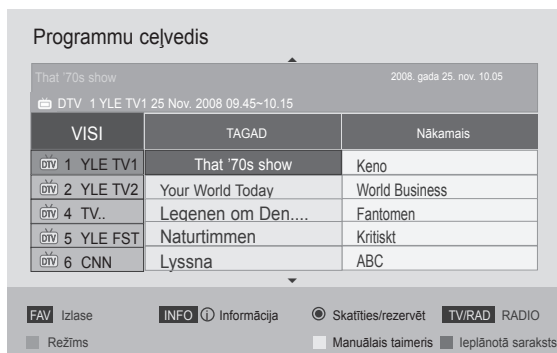

Ceļveža režīms TAGAD/NĀKAMAIS

Varat skatīt pašlaik pārraidīto programmu, kā arī nākamo.

Poga	Apraksts
Sarkanā poga	EPG režīma maiņa.
Dzeltenā poga	Manuālā taimera režīma atvēršana.
Zilā poga	Ieplānotā saraksta režīma atvēršana.
OK (LABI)	Izvēloties Tagad, tiek atvērta izvēlētā programma un EPG tiek aizvērts. Izvēloties Nākamais, tiek atvērts rezervācijas uznirostošais logs.
< >	Tagadējās vai nākamās programmas izvēle.
^ v	Pārraidāmās programmas izvēle.
P ^ v	Lapa augšup/lejup
GUIDE (CEĻVEDIS)	EPG izslēgšana.
BACK (ATPAKAĻ)	
EXIT (IZIET)	
TV/RAD	
INFO	Detalizētas informācijas parādīšana vai noņemšana.

8 dienu ceļveža režīms

Poga	Apraksts
Sarkanā poga	EPG režīma maiņa.
Zaļā poga	Datuma iestatīšanas režīma atvēršana.
Dzeltenā poga	Manuālā taimera režīma atvēršana.
Zilā poga	Ieplānotā saraksta režīma atvēršana.
OK (LABI)	Izvēloties Pašreiz pārraidītā programma, tiek atvērta izvēlētā programma un EPG tiek aizvērts. Izvēloties Nākamā pārraidītā programma, tiks atvērts rezervācijas uznirostošais logs.
< >	Izvēlnes Programma izvēle.
^ v	Pārraidāmās Programmas izvēle.
P ^ v	Lapa augšup/lejup
GUIDE (CEĻVEDIS)	EPG izslēgšana.
BACK (ATPAKAĻ)	
EXIT (IZIET)	
TV/RAD	
INFO	Detalizētā informācija ieslēgta vai izslēgta.

Datuma maiņas režīms

Poga	Apraksts
Zaļā poga	Datuma iestatīšanas režīma izslēgšana.
v	
BACK (ATPAKAĻ)	Izvēlētā datuma maiņa.
OK (LABI)	
< >	Datuma izvēle.
GUIDE (CEĻVEDIS)	EPG izslēgšana.
EXIT (IZIET)	

Apraksta tabulas turpinājums

Poga	Apraksts
INFO	Detalizētas informācijas parādīšana vai noņemšana.
^ v	Teksta šķiršana augšup/lejup.
< >	Ieraksta ar taimeri/atgādinājuma iestatījumu režīma izvēle.
GUIDE (CEĻVEDIS)	EPG izslēgšana.
EXIT (IZIET)	

Ieraksta/atgādinājuma iestatījumu režīms

Iestata sākuma vai beigu laiku, ierakstāmo programmu un iestata atgādinājuma sākuma laiku, beigu laiku iekrāsojot pelēku.

Šī funkcija ir pieejama tikai tad, ja rakstītājs, kas izmanto 8 kontaktu signāla pārraidi, ar SCART kabeli ir pievienots pie Televizora izeja (AV2) ligzdas. Ierakstīšanas funkcija tiek atbalstīta tikai ciparu režīmā un nav pieejama analogajā režīmā.

Poga	Apraksts
BACK (ATPAKAĻ)	Manuālā taimera režīma izslēgšana.
Dzeltenā poga	Pāriešana uz Ceļvež režīmu.
Zilā poga	Pāriešana uz Ieplānotā saraksta režīmu.
OK (LABI)	Laika ieraksta/atgādinājuma saglabāšana.
< >	Opciju Tips, Sākuma laiks, Beigu laiks un Programma izvēle.
^ v	Atgādinājuma vai ieraksta funkcijas iestatījumu izvēle.

Ieplānotā saraksta režīms

Ja esat izveidojis ieplānotā sarakstu, ieplānotajā laikā tiek parādīta ieplānotā programma pat tad, ja tajā laikā skatāties citu programmu.

Poga	Apraksts
Dzeltenā poga	Pāriešana uz Manuālā taimera režīmu.
Zilā poga	Pāriešana uz Ceļveža režīmu.
GUIDE (CEĻVEDIS)	
OK (LABI)	Vēlamās opcijas izvēle (Mainīt/Dzēst/Dzēst visu).
^ v	Programmas izvēle.
P ^ v	Lapa augšup/lejup.
BACK (ATPĀKAL)	Ieplānotā saraksta režīma izslēgšana.

Papildu opciju izmantošana

Malu attiecības pielāgošana

TV skatīšanās režīmā mainiet attēla izmērus, nospiežot **RATIO (ATTIECĪBA)**, lai skatītos tā optimālo lielumu.

! PIEZĪME

- Jūs varat arī mainīt attēla izmērus, nospiežot **Q. MENU** vai attēlu izvēlnēs atverot **Malu attiecība**.
- Izvēlnē Attiecība tālummāiņas iestatījumam izvēlieties **14:9, Tālummāiņa** un **Kino tālummāiņa**. Pēc tālummāiņas iestatījuma izvēles ekrāns tiek atgriezts izvēlnē Q.Menu.
- Režīmā Komb. sign. varat izvēlēties tikai **4:3, 16:9 (Plaša), 14:9, Tālummāiņa/Kino tālummāiņa**.
- Režīmā HDMI varat izvēlēties tikai **4:3, Oriģināla 16:9 (Plaša), 14:9, Tālummāiņa/Kino tālummāiņa**.
- Režīmā RGB-PC vai HDMI-PC varat izvēlēties tikai **4:3** vai **16:9 (Plaša)**.
- Režīmā DTV/HDMI/Komb. sign. (vairāk par 720p) ir pieejama opcija **Izejas formāts**.
- Režīmā Analogais/DTV/AV/Scart ir pieejama opcija **Pilnekrāna**.

- 16:9:** maiņa uz attēla izmēriem, kas atbilst ekrāna platumam.



- Izejas formāts:** parāda videoattēlus ar tā oriģinālajiem izmēriem, nezaudējot attēlu malas.



! PIEZĪME

- Ja izvēlaties **Izejas formāts**, jūs varat redzēt oriģinālo signāla attēla trokšņus.

- Oriģin. formāts:** ja televizors saņem plat-ekrāna signālu, tas automātiski tiek mainīts uz pārraidāmā attēla formātu.



- **Pilnekrāna:** televizoram saņemot platekrāna signālu, jums tiks piedāvāts horizontāli vai vertikāli lineārā proporcijā pielāgot attēlu tā, lai tas aizpildītu visu ekrānu.

Izmantojot DTV ieeju, iespējams bez videotraucējumiem rādīt videofilmu, kuras malu attiecība ir 4:3 un 14:9.



- **4:3:** attēla izmēra uz iepriekšējo standarta 4:3.



- **14:9:** režīmā 14:9 varat skatīt 14:9 attēla formātu vai parastās TV programmas. Attēls ar proporciju 14:9 tiek parādīts tāpat kā attēls ar proporciju 4:3, tikai tas tiks pārvietots augšup vai lejup.



- **Tālummaiņa:** palielina attēlu līdz tādām lielumam, kas atbilst ekrāna platumam. Attēla augšdaļa vai lejasdaļa var nebūt redzama.



! PIEZĪME

- Ja galvenajās izvēlnēs atvērta izvēlne **Malu attiecība**,
 - spiediet navigācijas pogas, lai izstieptu attēlu vertikāli;
 - spiediet navigācijas pogas, lai tālummaiņas fokusu pārvietotu augšup vai lejup.

- **Kino tālummaiņa:** palielina attēlu līdz kino attiecībai 2.35:1.
 - Lai mainītu kino tālummaiņas attiecību, spiediet navigācijas pogas. Tās diapazons ir no 1 līdz 16.
 - Lai pārvietotu tālummaiņas fokusu augšup vai lejup, spiediet navigācijas pogas.

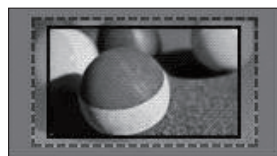

! PIEZĪME

- Palielinot vai samazinot attēlu, tas var tikt sakropļots.

AV režīmu maiņa

Katram AV režīmam ir optimizēti attēla un skaņas iestatījumi.

Spiediet pogu **AV MODE** (AV REŽĪMS) tik ilgi, līdz tiek parādīts nepieciešamais režīms.

Režīms	Apraksts
Izslēgt	Iepriekšējā pielāgotā iestatījuma maiņa
Kino vai THX Kino	Kino izskata optimizēto attēlu un skaņas iestatījumu izmantošana
Sports	Dinamisku sporta pārraižu optimizēto attēlu un skaņas iestatījumu izmantošana
Spēle	Ātru spēļu optimizēto attēlu un skaņas iestatījumu izmantošana Ja tiek spēlētas videospēles, izmantojot PlayStation vai Xbox, ieteicams izmantot režīmu Spēle . Režīmā Spēle funkcijas, kas saistītas ar attēla kvalitāti, tiek pielāgotas videospēlēm.

! PIEZĪME

- Ja AV režīmā izvēlaties **Izslēgt**, tiek izvēlēts sākotnēji iestatītais attēls un skaņa.

Ievades saraksta izmantošana

Ievades avota izvēle

- Lai atvērtu ievades avotus, nospiediet **INPUT** (IEVADE).
 - Katram ievades avotam ir redzama pievienotā ierīce.

! PIEZĪME

- Ieejas avotu sarakstam varat piekļūt, galvenajās izvēlnēs atlasot izvēlni **IEVADE**.

- Spiediet navigācijas pogas, lai ritinātu uz vienu no ievades avotiem, un nospiediet **OK** (LABI).

- Redzamais attēls var atšķirties no jūsu televizora.



Ievades avots	Apraksts
Antena vai Kabelis	Izvēlieties to, ja skatāties režīmā DTV/RADIO/TV.
USB	Izvēlieties to, ja izmantojat USB, kas pievienots ar savienotāju.
AV	Izvēlieties to, ja skatāties, izmantojot videomagnetofonu vai ārējo ierīci.
Komb. sign.	Izvēlieties to, ja izmantojat DVD vai digitālu dekoderu, kas pievienoti ar savienotāju.
RGB	Izvēlieties to, ja izmantojat datoru, kas pievienots ar savienotāju.
HDMI	Izvēlieties to, ja skatāties DVD, datoru vai digitālo dekoderu, kas pievienoti ar savienotāju.

Pievienotie ievades avoti ir redzami melnā krāsā, bet atvienotie ievades avoti pelēkā krāsā.

- Lai pievienotu ievades apzīmējumu, nospiediet zilo pogu. Jūs varat viegli noteikt katram ievades avotam pievienoto ierīci.
- Lai piekļūtu Pentouch, nospiediet skārienpogu TOUCH. Dažādas Pentouch funkcijas ir pieejamas televizorā.

Ievades apzīmējuma pievienošana

Pievienojiet apzīmējumu ievades avotam, lai jūs varētu viegli noteikt katram ievades avotam pievienoto ierīci.

- Redzamais attēls var atšķirties no jūsu televizora.



- 1 Lai atvērtu ievades avotus, nospiediet **INPUT** (IEVADE).
- 2 Nospiediet **zilo** pogu.
- 3 Spiediet navigācijas pogas, lai ritinātu uz vienu no ievades avotiem.
- 4 Spiediet navigācijas pogas, lai ritinātu uz vienu no ievades apzīmējumiem.
- 5 Ja esat pabeidzis, nospiediet **EXIT** (IZIET).
Lai atgrieztos iepriekšējā izvēlnē, nospiediet **BACK** (ATPAKAĻ).

! PIEZĪME

- Šī funkcija netiek atbalstīta Pentouch režīmā.

Televizora pogu bloķēšana (Bērnu piekļuves noslēgšana)

Bloķējiet televizora pogas, lai bērni nevarētu veikt nevēlamas darbības, kā arī neizraisītu negadījumus.

- 1 Lai atvērtu galvenās izvēlnes, nospiediet **Home** (Sākums).
- 2 Spiediet navigācijas pogas, lai ritinātu uz izvēlni **BLOĶĒT**, un nospiediet **OK** (LABI).
- 3 Spiediet navigācijas pogas, lai ritinātu uz izvēlni **Taustiņu bloķēšana**, un nospiediet **OK** (LABI).
- 4 Atlasiet **IESLĒGT**, lai aktivizētu funkciju Taustiņu bloķēšana.
- Lai deaktivizētu funkciju Taustiņu bloķēšana, izvēlieties **Izslēgt**.
- 5 Ja esat pabeidzis, nospiediet **EXIT** (IZIET).
Lai atgrieztos iepriekšējā izvēlnē, nospiediet **BACK** (ATPAKAĻ).

! PIEZĪME

- Televizoram ir ieprogrammēts atcerēties pēdējo darbību, kas veikta pirms televizora izslēgšanas.
- Ja, izslēdzot televizoru, funkcija **Taustiņu bloķēšana** ir aktivizēta, nospiediet tālvadības pults pogu **INPUT** (IEVADE) **P** **^** **v** vai ciparu pogas.
- Ja nospiežat kādu no televizora pogām, kad funkcija Taustiņu bloķēšana ir aktivizēta, ekrānā tiek parādīts **! Taustiņu bloķēšana**.

Ātrās izvēlnes izmantošana

Pielāgojiet bieži izmantotās izvēlnes.

- 1 Nospiediet **Q. MENU**, lai atvērtu ātrās izvēlnes.
 - 2 Spiediet navigācijas pogas, lai ritinātu pa tālāk redzamajām izvēlnēm, un nospiediet **OK** (LABI).
- Redzamais attēls var atšķirties no jūsu televizora.

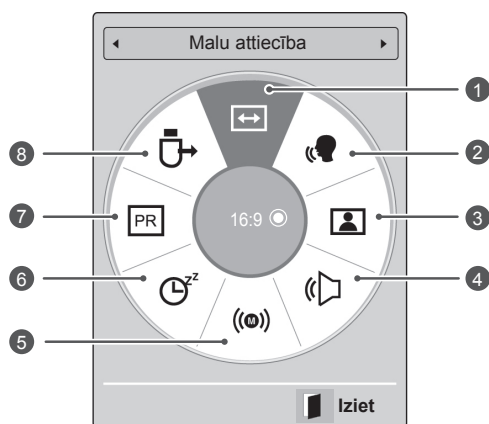

! PIEZĪME

- Pieejamās izvēlnes un opcijas var atšķirties no jūsu izmantotā ievades avota.
- 3 Spiediet navigācijas pogas, lai ritinātu uz nepieciešamo opciju.
 - 4 Ja esat pabeidzis, nospiediet **Q. MENU**.

Izvēlne	Apraksts
1 Malu attiecība	Attēla izmēru maiņa (16:9, Iz- ejas formāts, Oriģin. formāts, Pilnekrāna, 4:3, 14:9, Tālum- maiņa un Kino tālummaiņa)
2 Skaidra balss II	Atšķirot cilvēka balss diapazonu no citām skaņām, lietotājam ir vieglāk saklausīt cilvēka balsi.
3 Attēla režīms (atkarīgs no modeļa)	Attēla režīma maiņa (Spilgts, Standarta, APS, Kino, IHX Kino, IHX Bright Room, Sports, Spēle, Fotoattēls, Eksperts1, Eksperts2)
4 Skaņas režīms	Skaņas režīma maiņa (Stan- darta, Mūzika, Kino, Sports, Spēle)
5 Audio vai Audio valoda	Skaņas izejas maiņa.
6 Miega taimeris	Laika intervāla iestatīšana, pēc kura televizors izslēdzas.
7 Izlaišana ie- slēgta/izslēgta	Izvēlnes Izlaišana ieslēgta/ izslēgta iestatīšana.
8 USB ierīce	USB ierīces noņemšana, ja USB ierīce ir pievienota

Klientu atbalsta funkcijas izmantošana

Izvēlnes Programmatūras atjaunināšana pārbaude

Lai lejupielādētu programmatūru, izmantojot digitālo virszemes apraides sistēmu, rīkojieties, kā aprakstīts tālāk.

- 1 Lai atvērtu galvenās izvēlnes, nospiediet **Home** (Sākums).
- 2 Spiediet sarkano pogu, lai ritinātu uz izvēlni **Klientu atbalsts**.
- 3 Spiediet navigācijas pogas, lai ritinātu uz izvēlni **Programmatūras atjaunināšana**.
- 4 Spiediet navigācijas pogas, lai ritinātu uz izvēlni **ieslēgt**, un nospiediet **OK** (LABI).

- Ja izvēlaties **ieslēgt**, tiks parādīts lietotāja apstiprinājuma ziņojuma logs, lai paziņotu, ka ir atrasta jauna programmatūra.

- 5 Ja esat pabeidzis, nospiediet **EXIT** (IZIET)
Lai atgrieztos iepriekšējā izvēlnē, nospiediet **BACK** (ATPAKAĻ).

Izvēlnes **Programmatūras atjaunināšana** iestatīšana

- Ik pa laikam, pārraidot atjauninātu digitālās programmatūras informāciju, televizora ekrānā tiks parādīta tālāk redzamā izvēlne.

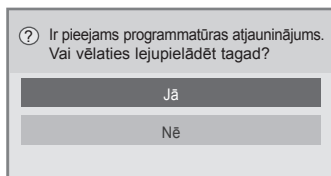

- Vienkāršā atjaunināšana: pašreizējai atjaunināšanas straumei

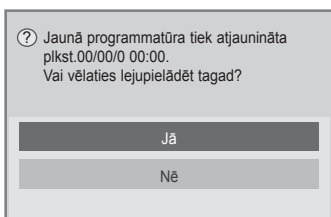

- Ieplānotā atjaunināšana: ieplānotai atjaunināšanas straumei
- Ja izvēlne Programmatūras atjaunināšana ir iestatīta uz **Izslēgt**, tiek parādīts ziņojums, ka tās iestatījums jāmaina uz **ieslēgt**.

- Lejupielāde sāksies pēc tam, kad būsit izvēlēties **Jā**. Šoreiz uznirstošais logs ar lejupielādes norises indikatoru netiks parādīts. Lejupielādes gaitu jūs varat pārbaudīt izvēlnē Programmatūras atjaunināšana.

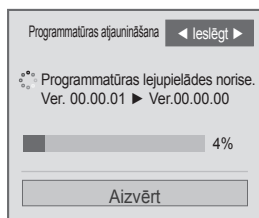

- Kad lejupielāde ir pabeigta, televizors tiek restartēts.

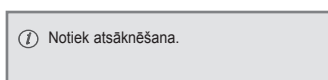

! PIEZĪME

- **Programmatūras atjaunināšanas** laikā ņemiet vērā tālāk minēto.
 - Nedrīkst pārtraukt televizora strāvas padevi.
 - Nedrīkst atvienot antenu.
 - Pēc **programmatūras atjaunināšanas** izvēlnē Programmatūras atjaunināšana varat apstiprināt atjaunināto programmatūras versiju.
 - Programmatūras lejupielādēšanai var būt nepieciešamas vairākas stundas, tādēļ nodrošiniet, lai lejupielādes laikā strāvas padeve netiktu pārtraukta.
 - Programmatūra tiek lejupielādēta tikai gaidstāves režīmā vai režīmā MUX ar programmatūras atjaunināšanas pakalpojumu, un lejupielāde tiek pārtraukta, ja strāvas vads tiek atvienots vai ja tiek skatīts režīms MUX bez programmatūras atjaunināšanas pakalpojuma.
 - Atgriežoties gaidstāves režīmā vai režīmā MUX ar programmatūras atjaunināšanas pakalpojumu, programmatūras lejupielāde tiks atsākta no tās vietas, kur tā tika pārtraukta.

Attēla/skaņas pārbaude

Lai veiktu attēla vai skaņas pārbaudes, rīkojieties šādi.

- 1 Lai atvērtu galvenās izvēlnes, nospiediet **Home** (Sākums).
- 2 Spiediet sarkano pogu, lai ritinātu uz izvēlni **Klientu atbalsts**.
- 3 Spiediet navigācijas pogas, lai ritinātu uz izvēlni **Attēla pārbaude** vai **Skaņas pārbaude**.
- 4 Spiediet navigācijas pogas, lai ritinātu uz izvēlni **Jā**, un nospiediet **OK** (LABI).
- 5 Ja esat pabeidzis, nospiediet **EXIT** (IZIET). Lai atgrieztos iepriekšējā izvēlnē, nospiediet **BACK** (ATPAKĀL).

Izvēlnes Signāla pārbaude izmantošana

Lai skatītu informāciju par opcijām Ražotājs, Modelis/tips, Sērijas Numurs un Programmatūras versija, rīkojieties, kā aprakstīts tālāk.

- 1 Lai atvērtu galvenās izvēlnes, nospiediet **Home** (Sākums).
- 2 Spiediet sarkano pogu, lai ritinātu uz izvēlni **Klientu atbalsts**.
- 3 Spiediet navigācijas pogas, lai ritinātu uz izvēlni **Signāla pārbaude**.
- 4 Nospiediet **OK** (LABI).
- Ražotājs, Modelis/tips, Sērijas numurs, Programmatūras versija un informācija par opciju Kanāls.
- 5 Ja esat pabeidzis, nospiediet **EXIT** (IZIET). Lai atgrieztos iepriekšējā izvēlnē, nospiediet **BACK** (ATPAKĀL).

! PIEZĪME

- Tā attēlo pārveidoto *MUX (MULTIPLEK-SĒTO) informāciju un signāla stiprumu.
- Tā attēlo izvēlētā MUX (MULTIPLEK-SĒTĀJA) signāla informāciju un servisa nosaukumu.
(*MUX (MULTIPLEKSĒTĀJS): augstāks kanālu katalogs digitālajā apraidē (viens MUX (MULTIPLEKSĒTĀJS) satur vairākus kanālus.)

Informācijas par produktiem vai pakalpojumiem izmantošana

Lai pārbaudītu informāciju par produktiem vai pakalpojumiem, rīkojieties, kā aprakstīts tālāk.

- 1 Lai atvērtu galvenās izvēlnes, nospiediet **Home** (Sākums).
- 2 Spiediet sarkano pogu, lai ritinātu uz izvēlni **Klientu atbalsts**.
- 3 Spiediet navigācijas pogas, lai ritinātu uz izvēlni **Inform. par prod./pakalpoj.**.
Jūs varat pārbaudīt dažādu produktu/pakalpojumu informāciju atbilstoši modelim.
- 4 Ja esat pabeidzis, nospiediet **EXIT** (IZIET). Lai atgrieztos iepriekšējā izvēlnē, nospiediet **BACK** (ATPAKĀL).

PENTOUCH

Pentouch lietošana

Pentouch sniedz iespēju izmantot skārienirbuļa atbalstītās funkcijas, piemēram, skiču albumu, Photo Editor (Fotoattēlu redaktoru), ģimenes dienasgrāmatu, galeriju, internetu un My Office.



BRĪDINĀJUMS

- Nemetiet zemē un nesviediet skārienirbuli. Nekratiet skārienirbuli, kad tam ir pievienots uzlādes kabelis. Šādi var sabojāt izstrādājumu vai gūt savainojumus.
- Lietotājiem, kas izmanto elektrokardio stimulatorus, jānodrošina vismaz 30 cm attālums starp skārienirbuli un elektrokardio stimulatoru. Nekad nelietojiet ierīci vietās, kur ir aizliegti bezvadu sakari. Sargājiet ierīci no pārmērīgām vibrācijām vai magnētiskiem objektiem. Bezvadu sakari var izraisīt nepareizu darbību vai bojājumus.
- Nelietojiet un neglabājiet skārienirbuli tiešos saules staros, blakus karstiem priekšmetiem (piem., sildītājam vai kamīnam) vai putekļainās un mitrās vietās. Šādi var izraisīt izstrādājuma deformāciju, nepareizu darbību, bojājumus vai aizdegšanos.
- Ja tiek konstatēta neparasta skaņa, dūmi vai smaka, nekavējoties atvienojiet uzlādes kabeli un pārstājiet lietot izstrādājumu. Sazinieties ar apkalpošanas centru. Tas var radīt bojājumus vai aizdegšanos.
- Ja no skārienirbuļa iztek šķidrums, nepieskarities šim šķidrumam ar kailām rokām. Ja šķidrums nonāk acīs, nekavējoties skalojiet tās tekošā krāna ūdenī, pēc tam sazinieties ar ārstu. Šķidrums var izraisīt akumu. Ja šķidrums nonāk uz ādas vai apģērba, nekavējoties noskalojiet to ar krāna ūdeni. Ja šķidrums izraisa ādas iekaisumu vai savainojumu, sazinieties ar ārstu.
- Nepieļaujiet šķidruma nonākšanu ugunī. Nekarsējiet izstrādājumu mikroviļņu krāsnī vai cepeškrāsnī.
- Uzlādējot akumulatoru, izmantojiet norādīto USB kabeli.
- Glabājiet skārienirbuli bērniem nepieejamās un stabilās vietās. Neļaujiet bērniem vai mājdzīvniekiem bāzt skārienirbuli mutē vai to

laizīt. Spēlēšanās vai tā norīšana vai izraisīt nopietnu savainojumu.

- Nelietojiet skārienirbuli ar mitrām rokām. Neļaujiet šķidrumiem (piem., dzērieniem vai ūdenim) iekļūt skārienirbulī. Ja tas notiek, nelietojiet skārienirbuli. Nepieskarities skārienirbuļa optiskajam uztvērējam ar asiem priekšmetiem. Tas var izraisīt elektrošoku vai bojāt izstrādājumu.
- Nelietojiet izstrādājumu pārmērīgi augstā/zemā temperatūrā. Nelietojiet izstrādājumu tūlīt pēc ienākšanas no aukstuma siltā telpā. Šādi irbulī var rasties kondensāts. * Šādi var sabojāt izstrādājumu. Pirms izstrādājuma lietošanas, izslēdziet to un gaidiet vairākas stundas, līdz mitrums iztvaiko.
- Nekad neizjauciet un nemodificējiet skārienirbuli. * Izstrādājuma garantija neattiecas uz bojājumiem vai savainojumiem, kas radušies nesankcionētas izjaukšanas rezultātā. Tas var izraisīt elektrošoku vai bojāt izstrādājumu.
- Ja no skārienirbuļa iztek šķidrums, izstrādājuma tuvumā stingri aizliegts lietot uguni. Izplūdušais šķidrums vai gāze var uzliesmot vai radīt bojājumus.
- Nepakļaujiet izstrādājumu pārmērīgiem triecieniem vai ietekmei, piemēram, nenovietojiet uz tā smagus priekšmetus un nespiediet uz tā.
- Nerādiet uz ekrāna ilgstoši nekustīgas rakstzīmes vai attēlus. Tas var izraisīt attēlu pielipšanu.
- Nepievienojiet uzlādes kabeli perifērijas ierīcēm vai diskem, kas nav norādīti. Tas var izraisīt nepareizu darbību vai bojājumus.
- Neatstājiet skārienirbuli uz grīdas. Uzkāpjot uz izstrādājuma, to var sabojāt vai gūt savainojumus. Lietojiet skārienirbuļa komplektā iekļauto irbuļa turētāju.
- Atbrīvojoties no izstrādājuma, ievērojiet piesardzību. Skārienirbulis sastāv no litija jonu akumulatora un plastmasas materiāla. Tā dedzināšana var būt bīstama, tāpēc atbrīvojoties no izstrādājuma atbilstoši vietējiem noteikumiem.
- Neatvienojiet uzlādes kabeli ar pārmērīgu spēku. Šādi var sabojāt uzlādes portu un

datoru.

- Strādājot ar skārienirbuli, neizmantojiet pārmērīgu spēku. Ja skārienirbuli lietosit ar pārmērīgu spēku, uz ekrāna var palikt svešķermeņi. Tīriet izstrādājumu ar komplektā iekļauto tīrīšanas drānu.
- Ja skārienirbuli lieto vairāki cilvēki, pārliecinieties, vai ir pietiekami daudz vietas. Saskaņā var radīt savainojumus vai bojājumus.

Pentouch programmas lietošanas darbības

Izpildiet tālāk sniegtos norādījumus, lai lietu Pentouch funkciju.

- 1 Pirms instalēšanas pārbaudiet sistēmas prasības.
- 2 Instalējiet Pentouch programmu un USB sargspraudņa draiveri no instalācijas kompaktdiska.
- 3 Izveidojiet irbuļa un sargspraudņa pāri.
- 4 Savienojiet datoru un televizoru.
- 5 Konfigurējiet datora ekrānu.
- 6 Televizorā aktivizējiet Pentouch režīmu.
- 7 Startējiet Pentouch programmu.

Sistēmas prasības

Pārliecinieties, vai draiveri ir instalēti pareizi, lai nodrošinātu pareizu skārienirbuļa darbību.

- Windows 7 Starter Edition netiek atbalstīta.

Atbalstītā operētājsistēma	
Windows XP	32 bitu
Windows Vista	32 bitu
Windows 7	64 bitu

Ieteicamās Pentouch sistēmas prasības

- Centrālais procesors: divkodolu, 2 GHz vai jaudīgāks
- Atmiņa: 1 GB vai vairāk
- HDD: 500 MB vai vairāk
- Displejs: grafikas karte ar 1920x1080 (izņemot 50PT49**), 1024x768 (tikai 50PT49**), izmantojot RGB vai HDMI izejas portu
- Ieteicams izmantot Windows 7, jo tā atbalsta vairākas skārienierīces.



PIEZĪME.

- Jums jāpiesakās kā administratoram, lai instalētu vai noņemtu programmatūru.
- Nodrošiniet, lai tiktu instalēti komplektā iekļautajā kompaktdiskā esošie draiveri.
- Šo programmu varat arī lejupielādēt no LG Electronics tīmekļa vietnes.
- Pirms draiveru instalēšanas, pārliecinieties, vai ir aizvērtas visas darbojošās programmas.

Pentouch programmas instalēšana

Instalējiet datorā Pentouch programmu, lai izmantotu tās dažādās funkcijas.

Izpildiet šajā rokasgrāmatā sniegtos norādījumus, lai instalētu programmu.

- 1 Sagatavojiet savu datoru un ieslēdziet to.
- 2 Kad dators ir ieslēgts, ievietojiet komplektā iekļauto kompaktdisku. Automātiski tiek parādīts instalēšanas ekrāns.

(Ja instalēšanas ekrāns netiek parādīts automātiski, atveriet My computer (Mans dators), noklikšķiniet uz LG un index.htm, lai skatītu instalēšanas ekrānu.)

- 3 Tīmekļa lapā noklikšķiniet uz [Install the Pentouch Programme] (Instalēt Pentouch programmu). Atlasiet ekrāna valodu un pēc tam instalējiet Pentouch programmu.

Instalēšanai tiek izmantota noklusējuma mape.

Tiek parādīts logs, kurā ir norāde, ka instalēšana ir sekmīgi pabeigta.

- 4 Instalējiet Pentouch programmu un pēc tam instalējiet USB sargspraudņa programmu.

USB sargspraudņa draivera instalēšana

Instalējiet Pentouch programmu un pēc tam instalējiet USB sargspraudņa draiveri.

- 1 Tīmekļa lapā noklikšķiniet uz [Instalēt Pentouch USB sargspraudņa draiveri]. Atlasiet ekrāna valodu un pēc tam instalējiet Pentouch USB sargspraudņa draiveri.

Instalēšanai tiek izmantota noklusējuma mape.

Tiek parādīts logs, kurā ir norāde, ka instalēšana ir sekmīgi pabeigta.

- 2 Operētājsistēmā Windows XP jaunas aparatūras atrašanas vednis automātiski instalē draiveri.
- 3 Pēc instalēšanas restartējiet datoru.
- 4 Ja dators ieslēdzas, kā parasti, reģistrējiet savu skārienirbuli un Pentouch sargspraudni datorā. (lpp.39)



PIEZĪME.

- Vispirms atvienojiet USB sargspraudni, lai instalētu draiveri.

Pentouch programmas un draivera noņemšana

Ja ir problēma ar Pentouch programmu vai draivera instalāciju vai programmas lietošanas laikā rodas kļūda, izpildiet tālāk norādītās darbības, lai noņemtu programmu vai draiveri un pēc tam instalētu atkārtoti.

- 1 Datorā atlasiet [Start] (Sākt) → [Control Panel] (Vadības panelis) → [Add/Remove Programmes] (Pievienot/noņemt programmas), lai noņemtu Pentouch programmu vai draiveri.
 - Instalētais draiveris: LG Pentouch vairāku skārienierīču draiveris
 - Instalētā Pentouch programma: Pentouch TV
- 2 Noklikšķiniet uz [Yes] (Jā). Tiek parādīts logs, kurā ir ziņojums, ka programma/draiveris ir noņemts.
- 3 Lūdzu, pēc programmas vai draivera noņemšanas restartējiet savu datoru.

Skārienirbuļa un sargspraudņa pāra izveide

Kas ir pāra izveide?

Lai lietotu skārienirbuli, tas vispirms ir jāsavieno pāri ar sargspraudni.

Kad ierīču pāris ir izveidots, tas nav jāizveido atkārtoti, ja vien neesat veicis šādas darbības:

- iegādājies jaunu irbuli;
- aizstājis iepriekšējo irbuli ar jaunu;
- mēģinājis izveidot pāri ar jaunu skārienirbuli, lai vienlaikus lietotu divus skārienirbuļus.

Fakti, kas jāzina pirms pāra izveides

- Šī programma ļauj izveidot pāri ar diviem irbuļiem un vienu sargspraudni.
- Ja vienlaikus vēlaties izmantot divus irbuļus, tiem pa vienam jāizveido pāris ar sargspraudni.
- Pāri nevar izveidot, ja pāra irbulis pašlaik tiek lietots.
- Ja divi irbuļi jau ir savienoti pāri ar sargspraudni un izveidojat jauna irbuļa pāri, visi iepriekšējo pāru dati tiek izdzēsti.
- Lūdzu, izmantojiet komplektā iekļauto instalācijas kompaktdisku, lai datorā instalētu draiveri. (Papildinformāciju par draivera instalēšanu skatiet draivera instalēšanas rokasgrāmatā.)

<Datora aizmugurējais panelis>

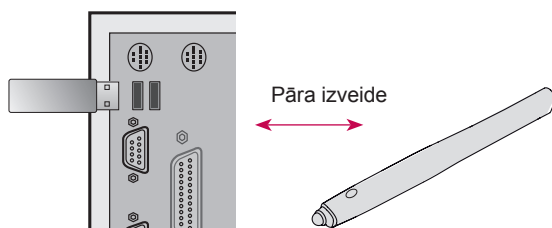

Skārienirbulis

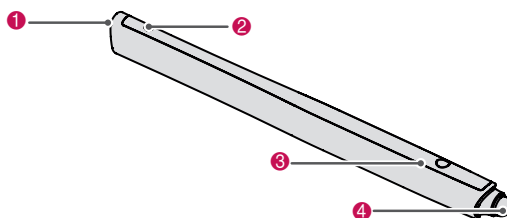

Nr.	Apraksts
1	USB uzlādes ports
2	LED indikators
3	Barošanas/sākuma poga
4	Skārienirbuļa uzgaļa slēdzis

Sargspraudnis

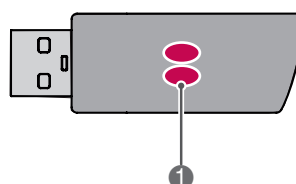



Indikators LED

! PIEZĪME.

- Papildinformāciju, lūdzu, skatiet lietotāja rokasgrāmatā. (Skārienirbulis, Sargspraudnis)
- Skārienirbuļus un sargspraudņus var iegādāties atsevišķi LG Electronics veikalos.
- Ja skārienirbuli nelietojat ilgāku laiku (10 minūtes), tas automātiski izslēdzas.

Pāra izveide pirmo reizi

- 1 Ievietojiet Pentouch sargspraudni USB portā. Pēc tam operētājsistēma Windows uzdevumjoslā parādīs ziņojumu, ka tiek meklēti draiveri un notiek instalēšana. Kad instalēšana būs pabeigta, abi USB sargspraudņa LED indikatori kļūs sarkani. Kad tiek parādīts ziņojums, ka ir instalēta jauna ierīce, sagatavojiet skārienirbuli kā papildierīci.

- 2 Turiet skārienirbuli 50 cm attālumā no sargspraudņa. Vienreiz nospiediet irbuļa  / sākuma pogu. Kad pāra izveide ir pabeigta, skārienirbuļa LED indikators 2 sekundes deg sarkans un 3 reizes nomirgo zaļš.
- 3 Kad ir izveidots skārienirbuļa pāris, sarkanais LED indikators vienreiz nomirgo, kad nospiežat  /sākuma pogu.





PIEZĪME.

- Pāra izveide ir jāveic tikai tad, kad skārienirbulis tiek lietots pirmo reizi. Nākamreiz, kad vēlēšities lietot skārienirbuli, vispirms ievietojiet Pentouch sargspraudni. Ja abi LED indikatori ir sarkani, nospiediet  / sākuma pogu.

Ja neizdodas izveidot pāra savienojumu

- 1 Ja datorā nav instalēts sargspraudņa draiveris, savienošana pāri neizdodas.
- 2 Ja sargspraudņa LED indikators nav sarkans, savienošana pāri neizdodas.
- 3 Noņemiet sargspraudni no datora, ievietojiet to atkal un mēģiniet vēlreiz izveidot pāri.

Pāra noņemšana (skārienirbuļa atiestatīšana)





- 1 Nospiediet skārienirbuļa  /sākuma pogu un pārbaudiet, vai sarkanais LED indikators vienreiz nomirgo.
- 2 Nospiediet un 9–10 sekundes turiet skārienirbuļa  /sākuma pogu.
- 3 Kad zaļais indikators vienreiz nomirgo, atlaidiet pogu. Sarkanais indikators 3 reizes nomirgo un tagad irbulis ir sākotnējā stāvoklī (bez pāra).

Piesardzība noņemot pāra savienojumu

- 1 Uzmanieties, lai nenogemtu irbuļa pāra savienojumu kļūdas pēc. Ja tiek noņemts pāra savienojums, mēģiniet vēlreiz izveidot pāri.
- 2 Ja noņemat un izveidojat normāli strādājoša skārienirbuļa pāri, otrs pāra irbulis, iespējams, nedarbosies. Tādā gadījumā noņemiet nestrādājošo skārienirbuli un vēlreiz izveidojiet tā pāri, veicot sadaļā „Pāra izveide pirmo reizi” aprakstītās darbības.

Skārienirbuļa darbība

Kad ir izveidots pāris, skārienirbuli var lietot, kā tas aprakstīts tālāk.

- 1 Ieslēgšana
 - Vienreiz nospiediet  /sākuma pogu. Deg sarkans un zaļš LED indikators, kas norāda, ka ierīce ir ieslēgta.
- 2 Izslēgšana
 - Nospiediet un turiet  /sākuma pogu. Kad sarkanais LED indikators īsi nomirgo divas reizes, atlaidiet pogu. Sarkanais LED indikators 3 reizes nomirgo un pēc tam irbulis tiek izslēgts.
- 3  /sākuma pogas nospiešana skārienirbuļa lietošanas laikā
 - Pentouch programmā: parāda vai paslēpj funkciju rīkjoslu.
 - Operētājsistēmā Windows: darbojas tāpat kā peles labās pogas nospiešana. Norādiet ar skārienirbuli uz jebkuru vajadzīgo objektu, uz kura vēlaties nospiegt labo pogu, un nospiediet pogu.
- 4 Dubultklikšķa funkcija var nedarboties pareizi operētājsistēmā Windows XP vai Windows Vista. Tādā gadījumā izmantojiet  /sākuma pogu (labās pogas nospiešana).
- 5 Skārienirbulis darbojas tāpat kā pele operētājsistēmā Windows.





PIEZĪME.

- Pēc 3 stundu ilgas nepārtrauktas uzlādes, skārienirbuli var lietot aptuveni 8 stundas.
- Pentouch darbība var būt nepareiza uzlādes laikā.
- Skārienirbuļa lietošanas laikā deg zaļš LED indikators. Ja neizmantojat skārienirbuli, tas automātiski tiek izslēgts pēc 1 minūtes.
- Skārienirbuļa akumulatora statusa LED indikatori
 - Uzlāde: sarkans LED indikators
 - Uzlāde pabeigta: zaļš LED indikators
 - Akumulatora uzlāde 20% vai mazāk: sarkans LED indikators mirgo ik pēc 3 sek.
 - Akumulators ir izlādējies: sarkans LED indikators mirgo katru sekundi un ierīce automātiski izslēdzas.

Pentouch funkcijas lietošana

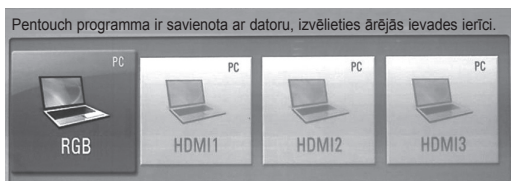
- Redzamais attēls var atšķirties no jūsu televīzora.
- Lai lietotu Pentouch funkcijas, nepieciešami šādi objekti:
- dators ar RGB vai HDMI izeju;
 - RGB vai HDMI kabelis.
- 1 Kad televizors ir savienots ar datoru, izmantojot RGB vai HDMI kabeli, izmantojiet tālvadības pults pogu INPUT (Ievade) un atlasiet datoram pievienoto ievades ierīci.
 - 2 Konfigurējiet datora ekrānu atbilstoši Pentouch sadaļā par displeja izšķirtspējas iestatījumu sniegtajiem norādījumiem. Ja dators ir klēpj-dators, konfigurējiet, lai video tiktu rādīts tikai televizorā, nevis datora ekrānā.
 - 3 Televizorā atveriet Pentouch režīmu.
 - Nospiediet tālvadības pults SKĀRIENPOGU vai pogu Home, lai piekļūtu galvenajām izvēlēm. Pēc tam izvēlieties Pentouch funkciju.
 - 4 Lai ieslēgtu Pentouch režīmu, atlasiet pareizo datora ievades savienojumu.



- 5 Izmantojiet skārienirbuli vai peli, lai startētu Pentouch programmu. Skārienirbuļa  /sākuma pogas nospiešana darbojas tāpat kā peles labās pogas nospiešana.

! PIEZĪME

- Ja Pentouch funkcijas lietošanas laikā izslēdzat un pēc tam ieslēdzat televizoru, tiek parādīts pēdējais ekrāns, kurā strādājāt.
- Lai pārslēgtos no Pentouch režīma uz citu režīmu, nospiediet tālvadības pults pogu INPUT (Ieeja), lai atlasītu vajadzīgo ieeju, vai nospiediet TV pogu, lai parādītu TV skatīšanas ekrānu.

Pentouch funkcijas displeja izšķirtspējas iestatījumi

Galddatorā

Operētājsistēmā Windows XP

Ar peles labo pogu noklikšķiniet darbvirsmā un atlasiet [Properties] (Rekvizīti). Loga [Display Properties] (Displeja rekvizīti) cilnē [Settings] (Iestatījumi) iestatiet ekrāna izšķirtspēju 1920x1080 (izņemot 50PT49**), 1024x768 (tikai 50PT49**).

Operētājsistēmā Windows Vista

Ar peles labo pogu noklikšķiniet darbvirsmā un atlasiet [Personalize] (Personalizēt) un [Display Settings] (Displeja iestatījumi). Sadaļā [Resolution] (Izšķirtspēja) iestatiet izšķirtspēju 1920x1080 (izņemot 50PT49**), 1024x768 (tikai 50PT49**).

Operētājsistēmā Windows 7

Ar peles labo pogu noklikšķiniet darbvirsmā un atlasiet [Screen Resolution] (Ekrāna izšķirtspēja). Sadaļā [Resolution] (Izšķirtspēja) iestatiet izšķirtspēju 1920x1080 (izņemot 50PT49**), 1024x768 (tikai 50PT49**).

Klēpj datorā

1. metode:

Nospiediet klēpj datora tastatūras taustiņu Fn+ekrāna pārslēgšana, lai televizora ekrānā parādītu datora ekrānu, pēc tam iestatiet displeja izšķirtspēju 1920x1080 (izņemot 50PT49**), 1024x768 (tikai 50PT49**).

* Piezīme. Ekrāna pārslēgšanas taustiņa novietojums klēpj datora tastatūrā ir atkarīgs no ražotāja.
* Datora ekrānu drīkst parādīt tikai televizora ekrānā.

LG	Samsung	HP	Toshiba
Fn+F7	Fn+F4	Fn+F5	Fn+F5
Sony	Acer	Dell	Lenovo
Fn+F7	Fn+F5	Fn+F8	Fn+F7

2. metode:

Datorā atveriet grafikas kartes vadības paneli. Iestatījumā [Display Mode] (Displeja režīms) norādiet režīmu [Single Display] (Viens displejs), pēc tam kā izmantojamo displeju atlasiet [LG TV].

* Iestatiet datora displeja izšķirtspēju 1920x1080 (izņemot 50PT49**), 1024x768 (tikai 50PT49**).

! PIEZĪME.

- Displeja izšķirtspējas iestatījumu mainīšanas metode var atšķirties atkarībā no datora konfigurācijas.
- Pentouch neatbalsta divu monitoru režīmu vai dublētu monitoru (spoguļattēla) režīmu. Pārbaudiet, vai datora ekrāns ir iestatīts, lai to rādītu tikai televizorā.
- Ekrāna pārslēgšanas taustiņa novietojums klēpjdatora tastatūrā ir atkarīgs no ražotāja.

Ekrāna iestatījumu apskate

- Redzamais attēls var atšķirties no jūsu televizora. Nospiežot tālvadības pults pogu OK (OK), tiek parādīts tālāk redzamais ekrāns, kas norāda, ka ekrāna iestatījumi ir sekmīgi atjaunināti.

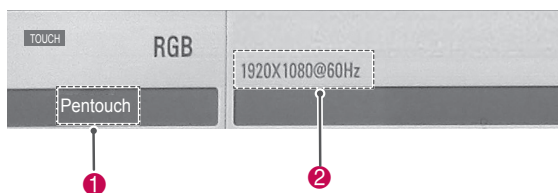

- ① Jābūt parādītam uzrakstam „Pentouch”, kas norāda, ka ir aktivizēts Pentouch režīms. Ja tas nav parādīts, restartējiet Pentouch režīmu. (lpp.41)
- ② Jābūt parādītam „1920x1080 (izņemot 50PT49**) un 1024x768 (tikai 50PT49**)”, kas norāda, ka izšķirtspēja ir sekmīgi iestatīta. Ja tas nav parādīts, vēlreiz iestatiet monitora izšķirtspēju. (lpp.41)

! UZMANĪBU!

- Dubultklikšķa funkcija var nedarboties pareizi operētājsistēmā Windows XP un Vista, jo šīs operētājsistēmas neizmanto skārienierīču draiverus.
- Pentouch darbība var kļūt lēna atkarībā no datora veiktspējas.
- Ekrāna lielums var mainīties, ja to atvienojat no datora izejas porta un atkārtoti pievienojat. Tādā gadījumā vēlreiz iestatiet datora izšķirtspēju.
- Ja televizora un klēpjdatora ekrānā nekas netiek rādīts, kad nospiežat ekrāna pārslēgšanas taustiņu (Fn+ražotāja norādīts taustiņš), mēģiniet vēlreiz nospiegt taustiņu.
- Televizora ekrāns var samazināties, kad nospiežat ekrāna pārslēgšanas taustiņu (Fn+ražotāja norādīts taustiņš). Tādā gadījumā vēlreiz noregulējiet izšķirtspēju.
- Darbvirsma ikonai rekvizītu maiņa operētājsistēmā Windows 7 var ietekmēt Pentouch programmu.
- Pentouch programmas lietošanas laikā nav ieteicams izmantot citas programmas.
- Ja punkts, kuram televizora ekrānā pieskaraties ar skārienirbuli, nesakrīt ar punktu, kurš datora ekrānā ir norādīts kā skārienpunkts, kad dators un televizors ir savienoti ar datortsignāla (RGB) kabeli, izmantojiet televizora tālvadības pultī, lai atlasītu [Home] (Sākums) → [PICTURE] (Attēls) → [SCREEN] (RGB) (Ekrāns, RGB), pēc tam atlasiet [Auto Configure] (Automātiska konfigurēšana), lai regulētu ekrānu.
- Ja dators un televizors ir savienoti tikai ar datortsignāla (RGB) kabeli, televizorā netiks atskaņota skaņa. Lūdzu, savienojiet datoru un televizoru arī ar datora audiokabeli.
- Opcijas Attēlu redaktors funkcija Play Video (Atskaņot video) var nedarboties pareizi atkarībā no datorā instalētajiem kodekiem.
- Ja operētājsistēmā Windows XP vai Vista vēlaties atvērt programmas, veicot vienu klikšķi, datorā atveriet Start (Sākt) → Control Panel (Vadības panelis) → Folder Options (Mapes opcijas) un atlasiet „Single-click to open an item (point to select)” (Viens klikšķis, lai atvērtu objektu (atlasēs punktus)).
- Ja datorā darbojas Windows XP, virtuālā tastatūra atbalstīs tikai angļu valodu.
- Pārslēdzot uz režīmu Pentouch vai režīmā Pentouch nomainot RGB ievades signālu izšķirtspēju, automātiskās regulēšanas dēļ attēli kādu brīdi, iespējams, netiks parādīti pareizi.

Pentouch funkciju pārbaude

- Redzamais attēls var atšķirties no jūsu televīzora.

Startējot Pentouch programmu, ir redzams tālāk parādītais ekrāns.

- 1 Nospiediet **TOUCH (Skārienpoga)**, lai piekļūtu Pentouch funkcijām.

! PIEZĪME.

- Pentouch funkcijām var arī piekļūt, **galvenajās izvēlnēs atlasot Pentouch**.

- 2 Lai atlasītu funkciju skiču albums, Photo Editor (Fotoattēlu redaktors), ģimenes dienasgrāmata, Gallery (Galerija), internets vai My Office, pieskarieties ekrānam ar skārienirbuli.

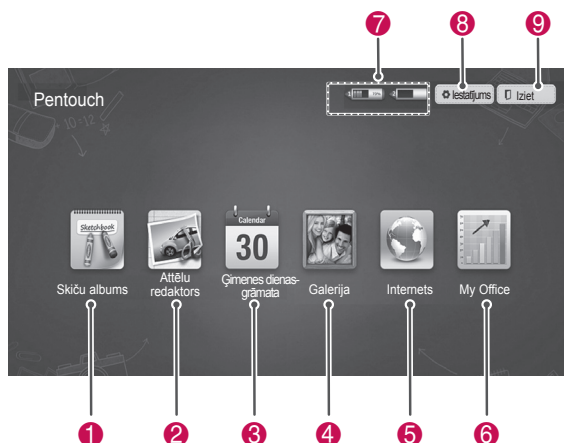

Nr.	Apraksts
1	Skiču albums Atlasiet vajadzīgo fonu un pēc tam zīmējiet uz tā.
2	Attēlu redaktors Fotoattēlos un videoklipos zīmējiet vai rediģējiet attēlus.
3	Ģimenes dienasgrāmata Fotoattēlu, videoklipu, piezīmju un skiču žurnāls ar ģimenes notikumiem, kas sakārtoti pēc datuma.
4	Galerija Zīmējumi, kas zīmēti un saglabāti, izmantojot funkciju skiču albums, Photo Editor (Fotoattēlu redaktors), internets un My Office.
5	Internets Palaidiet tīmekļa pārlūku, lai tvertu tīmekļa saturu, pēc tam uz tā zīmējiet vai rakstiet piezīmes.
6	My Office Atbalsta stikla efektu Microsoft Office un PDF failos.
7	Skārienirbuļa akumulatora līmenis
8	Mapes atrašanās vietas, ekrānsaudzētāja un valodas iestatījumu saglabāšana un atvēršana
9	Izejiet no Pentouch programmas

Ja atlasāt iespēju **Setting (Iestatījums)**:

- 1 Izmantojiet skārienirbuli, lai Pentouch ekrānā Home (Sākums) atlasītu iespēju Setting (Iestatījums).
- 2 Izvēlieties vajadzīgo opciju.

Opcija	Apraksts
Open Folder (Atvērt mapi)	Atlasiet mapi, no kuras atvērsit fotoattēlus vai videofailus.
Save Folder (Saglabāt mapi)	Atlasiet mapi, kurā saglabāsiet attēlus.
Screensaver (Ekrānsaudzētājs)	Atlasiet ekrānsaudzētāja gaidstāves laiku.
Language (Valoda)	Atlasiet un mainiet uz valodu, kurā vēlaties strādāt.

Rīkjostas lietošana

Visu izvēlņu ekrānos varat izmantot zīmēšanas rīkjostu.

Parādiet rīkjostu, norādot ar skārienirbuli uz ekrāna lejasdaļu.

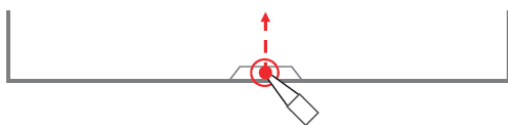

Ir divu veidu rīkjostas: fiksētas un speciālās.

- Fiksētajā rīkjoslā ir funkcijas, ko var izmantot visās izvēlnēs.
- Speciālajā rīkjoslā ir funkcijas, kas tiek izmantotas speciālās izvēlnēs.

Fiksētas rīkjostas funkcijas

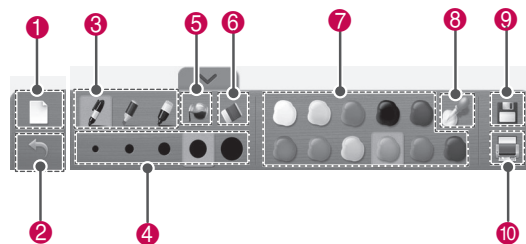

Nr.	Apraksts
1	Atiestatīt: noņemiet fonu un visus zīmējumus.
2	Atsaukt: atsauciet līdz pat 5 pēdējām darbībām.
3	Zīmēšanas rīki: tintes pildspalva, marķieris, burvju pildspalva.
4	Izvēlieties pašreizējā zīmēšanas rīka līnijas biezumu.
5	Krāsas bundža: aizpildiet slēgtu apgabalu ar atlasīto krāsu.
6	Dzēšgumija
7	Krāsu atlasītājs: atlasiet pašreizējā zīmēšanas rīka krāsu.
8	Nejaušas krāsas atlasītājs: atlasiet jebkuru krāsu no krāsu paletes.
9	Saglabāt
10	Drukāt Iestatiet printeri, drukas diapazonu un kopiju skaitu. Ir pieejams arī priekšskatījums.

* Speciālu rīkjostas funkciju apraksti ir pieejami izvēlnes funkciju apraksta sadaļā.



UZMANĪBU!

- Dzēšgumijas funkcija var būt lēnāka, ja zīmētie objekti pārklājas, programmas veiktspēja ir atkarīga no datora vides.

Skiču albuma lietošana

Varat atlasīt vajadzīgo fonu un pēc tam uz tā zīmēt attēlus.

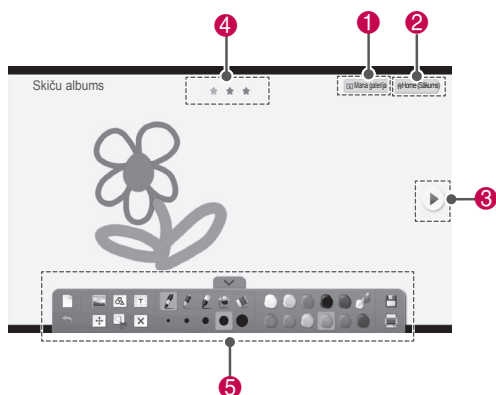

- 1 Pieskarieties ekrānam ar skārienirbuli, lai atlasītu Sketchbook (Skiču albums).
- 2 Pieskarieties ekrānam ar skārienirbuli, lai atlasītu vajadzīgo opciju vai zīmētu attēlu, izmantojot rīkjoslu.

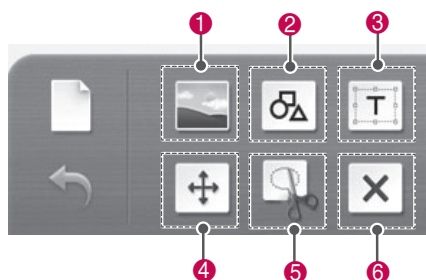

Nr.	Apraksts
1	Atveriet Galeriju.
2	Atveriet Pentouch ekrānu Home (Sākums).
3	Lapas pogas Atlasiet tās, lai pārietu uz iepriekšējo vai nākamo lapu. Varat pārvietoties pa līdz pat 3 lapām.
4	Pašreizējās lapas pozīcija
5	Rīkjoslas funkcijas

Speciālas rīkjoslas funkcijas

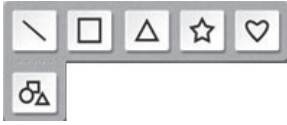

Izvēlne	Apraksts
1	Atlasiet fona attēlu. 
2	Ievietojiet pamatfigūras. Atlasiet vēlamo ikonu, tad ūsi pieskarieties tai, lai izveidotu noklusējuma lieluma figūru. 
3	Ievietojiet tekstu. Ja atlasīsiet lauku teksta ievadei, ekrānā tiks parādīta tastatūra. Dažās operētājsistēmās var tikt parādītas divas virtuālās tastatūras. 

Velkot līniju, irbuli vai formu, vienlaikus varat pārvietot vai mainīt lielumu tikai vienam objektam.

Īsi pieskaroties objektam un velkot, tiek parādīts atlasītā objekta lauks.

Pārvietošana

Lai pārvietotu objektu, velciet atlasītā objekta lauku.

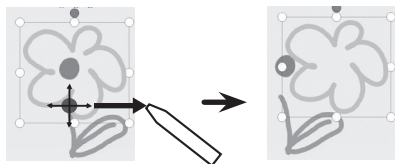

Izvēršana/samazināšana

Lai izvērstu vai samazinātu objektu, velciet vienu no atlasītā objekta 8 stūriem. Tiks mainīts objekta lielums atbilstoši attiecīgajam stūrim/malai.

4

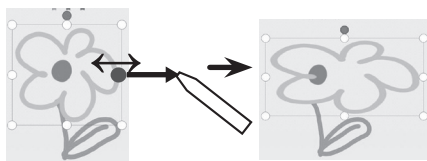

Pagriešana

Pagriešanas laikā velciet, lai pagrieztu atlasīto objektu.

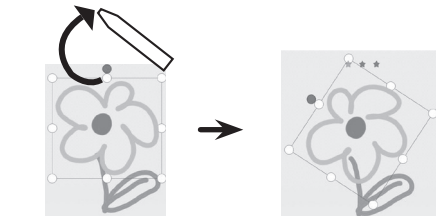

Iezīmējiet lauku un pārvietojiet/izvērsiet/samaziniet/pagrieziet to.

5

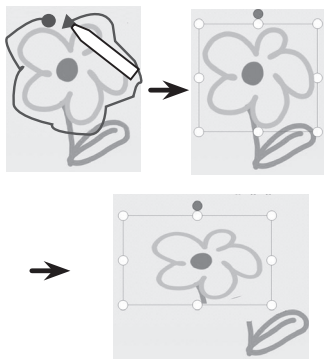

Izdzēsiet objektu no ekrāna.

6

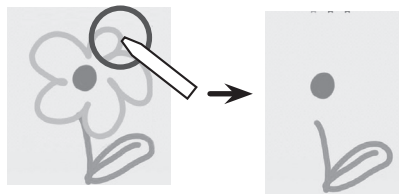

Attēlu redaktors lietošana

Varat zīmēt, fotoattēlos rediģēt attēlu un no videoklipa uzņemt attēlus.

- 1 Pieskarieties ekrānam ar skārienirbuli, lai atlasītu **Attēlu redaktors**.
- 2 Pieskarieties ekrānam ar skārienirbuli, lai atlasītu vajadzīgo opciju.

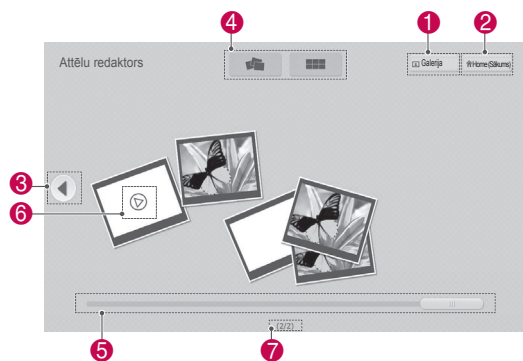

Nr.	Apraksts
1	Atveriet Galerija.
2	Atveriet Pentouch ekrānu Home (Sākums).
3	Lapas poga Atlasiet tās, lai pārietu uz iepriekšējo vai nākamo lapu.
4	Atlasiet fotoattēlu saraksta skatīšanas opciju. (izklaidēts skats/sakārtots skats).
5	Lapas navigācijas rīkjosta
6	Video indikatora ikona Vienlaikus var atskaņot tikai vienu videoklipu, iepriekš atskaņotais videoklips tiek apturēts.
7	Parādiet lapu skaitu.

- 3 Atlasiet fotoattēlu vai videoklipu, kuram vēlaties pievienot dekorācijas. Attēlu varat dekorēt, izmantojot rīkjostu.

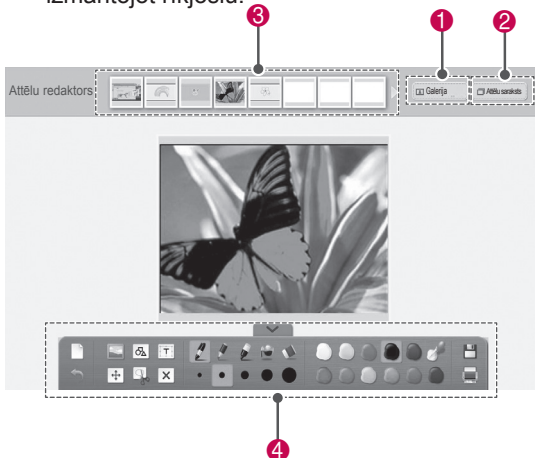





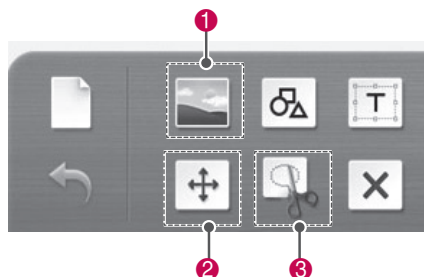

Nr.	Apraksts
1	Atveriet Galerija.
2	Atveriet Attēlu saraksts.
3	Šeit ir redzami visu mapes fotoattēlu un videoklipu priekšskatījumi. (sākumā jaunākie, beigās — vecākie).
4	Rīkjostas funkcijas

! PIEZĪME.

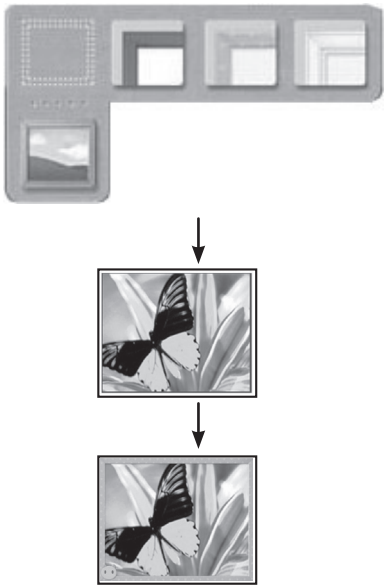
- Ja strādājat ar video, varat izmantot apturēšanas pogu, lai no apturētā kadra izvilktu attēlu un lietotu to Attēlu redaktors opcijā.
- Varat arī rediģēt fotoattēlus vai videoklipus, kas saglabāti **Attēlu saraksts**
- Televizors Pentouch režīmā var nedemonstrēt video failus pareizi, atkarībā no datora.

Speciālas rīkjostas funkcijas



Nr.	Apraksts
1	<p>Attēlu rāmji.</p> 
2	<p>Pārvietojiet objektu.</p>  <p>Atlasot objektu, tiek parādīts neliels uznirstošs logs.</p> <ul style="list-style-type: none">  Parādiet priekšā.  Parādiet aizmugurē.  Izdzēsiet.
3	<p>Izgrieziet no attēla.</p>  <p>Kad ir atlasīts izgriežamais lauks, varat mainīt tā lielumu.</p>

Ģimenes dienasgrāmatas lietošana

Varat veidot fotoattēlu, videoklipu, piezīmju un sīču žurnālu ar ģimenes notikumiem, kas sakārtoti pēc datuma.

- 1 Pieskarieties ekrānam ar skārienirbuli, lai atlasītu opciju **Family Diary (Ģimenes dienasgrāmata)**.
- 2 Atlasiet vajadzīgo datumu, izmantojot skārienirbuli.



- 3 Izmantojiet rīkjoslu, lai izveidotu un dekorētu ģimenes dienasgrāmatu.

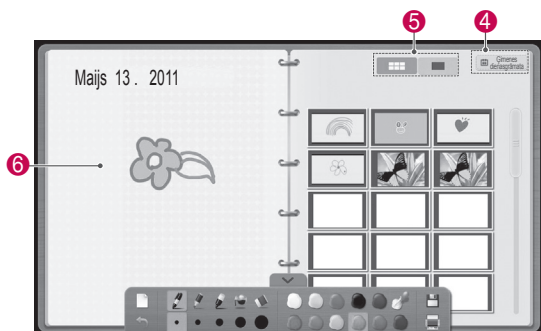

Nr.	Apraksts
1	Atveriet Pentouch ekrānu Home (Sākums).
2	Atlasiet datumu.
3	Datumi un attēli tiek parādīti ar krāsām un ikonām.
4	Atveriet ekrānu Ģimenes dienasgrāmata.
5	Atlasiet priekšskatījumu vai pilnkrānu.
6	Zīmējiet vai rakstiet šeit.

Galerija lietošana

Šī ir attēlu galerija, ko izveidojāt un saglabājāt, izmantojot sliču albumu, Attēlu redaktors un internetu.

- 1 Pieskarieties ekrānam ar skārienirbuli un atlasiet **Galerija**.
- 2 Pieskarieties ekrānam ar skārienirbuli, lai atlasītu vajadzīgo opciju, un izbaudiet galerijas ekrānu.

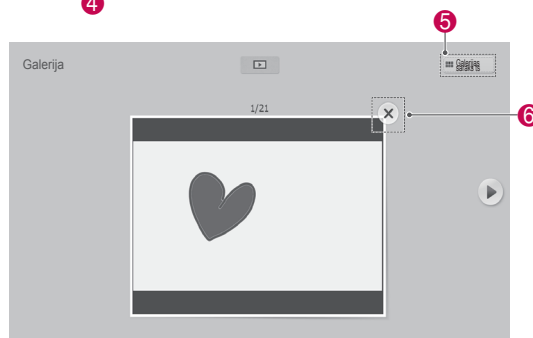
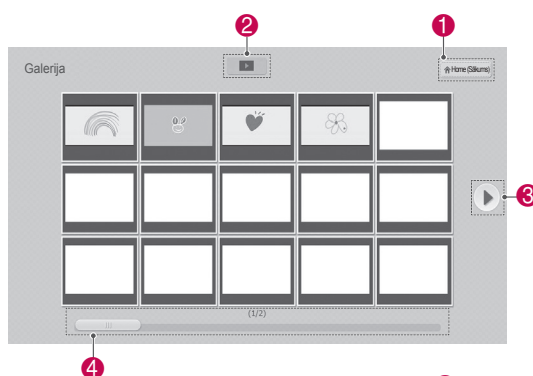

Nr.	Apraksts
1	Atveriet Pentouch ekrānu Home (Sākums). Sāciet slaidrādi no pirmā attēla pašreizējā lapā.
2	Lai beigtu slaidrādi, tās atskaņošanas laikā pieskarieties ekrānam ar skārienirbuli. Šādi tiks atvērts iepriekšējais ekrāns.
3	Lapas poga: atlasiet tās, lai pārietu uz iepriekšējo vai nākamo lapu.
4	Lapas navigācijas rīkjosla
5	Atveriet galerijas sarakstu.
6	Atlasot šo ikonu, tiek izdzēsts pašreizējais attēls un parādīts nākamais attēls.

Interneta funkcijas lietošana

Varat tvert tīmekļa saturu, lai uz tā zīmētu vai rakstītu piezīmes.

- 1 Pieskarieties ekrānam ar skārienirbuli, lai atlasītu **Internet** (Internets).
- 2 Pieskarieties ekrānam ar skārienirbuli, lai atlasītu vajadzīgo opciju vai izmantotu rīkjoslu.

Speciālas rīkjoslas funkcijas

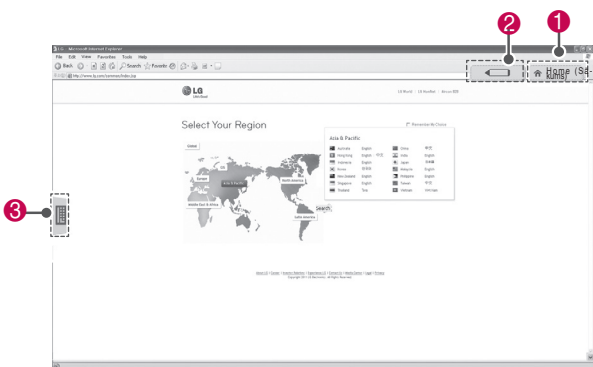
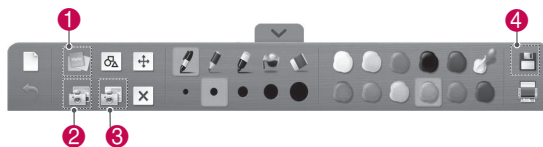

Latviešu



Nr.	Apraksts
	<p>Piezīme</p> <p>Atlasiet piezīmes attēlu.</p> <p>1</p>
2	Tveriet visu: tiek parādīts saglabāšanas apstiprinājuma ziņojums.
3	Tveriet atlasi: tiek parādīts saglabāšanas apstiprinājuma ziņojums, kad ir atlasīts tvermais lauks.
4	Saglabāt

Nr.	Apraksts
1	Atveriet Pentouch ekrānu Home (Sākums).
2	Atveriet zīmēšanas režīmu. Kad ir atvērts zīmēšanas režīms, virtuālā tastatūra tiek paslēpta.
3	Virtuālās tastatūras cilne: ievietojiet tekstu. Atlasiet virtuālās tastatūras cilni, lai ekrānā parādītu tastatūru. Dažās operētājsistēmās var tikt parādītas divas virtuālās tastatūras.
4	Atgriezieties iepriekšējā līmenī. Izslēdzot zīmēšanas režīmu, zīmējumi tiks izdzēsti.

My Office funkcijas lietošana

Varat zīmēt vai rakstīt Microsoft Office vai PDF failos.

- Datorā jāinstalē programmas, kas atbalsta Microsoft Office un PDF failus.
- Atbalstītās mapes un formāti tiek parādīti logā.

Atbalstītais faila formāts

Tips	Atbalstītais faila formāts
Office faili	2003 versijas .ppt, .doc, .xls 2007 versijas .pptx, .docx, .xlsx Visi Microsoft PowerPoint faili (*.ppt, .pptx) Visi Microsoft Word faili (*.doc, .docx) Visi Microsoft Excel faili (*.xls, .xlsx) Outlook datu faili (*.msg, *.eml)
PDF faili	Adobe PDF faili (*.pdf)

- 1 Pieskarieties ekrānam ar skārienirbuli, lai atlasītu opciju **My Office**.
- 2 Pieskarieties ekrānam ar skārienirbuli, pēc tam atveriet uznirstošo logu un atlasiet atveramo failu.
- 3 Pieskarieties ekrānam ar skārienirbuli, lai atlasītu vajadzīgo opciju vai izmantotu rīkjoslu.

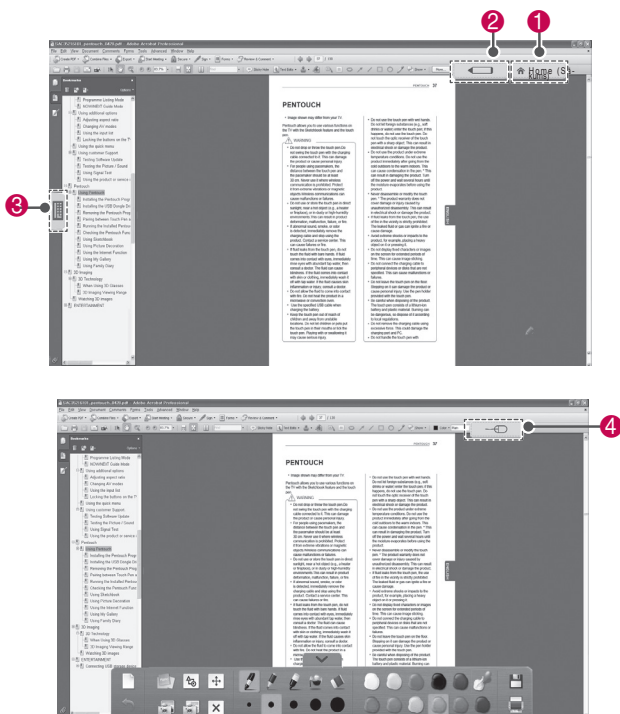

Nr.	Apraksts
1	Atveriet Pentouch ekrānu Home (Sākums).
2	Atveriet zīmēšanas režīmu. Kad ir atvērts zīmēšanas režīms, virtuālā tastatūra tiek paslēpta.
3	Virtuālās tastatūras cilne: ievietojiet tekstu. Atlasiet virtuālās tastatūras cilni, lai ekrānā parādītu tastatūru. Dažās operētājsistēmās var tikt parādītas divas virtuālās tastatūras.
4	Atgriezieties iepriekšējā līmenī. Izslēdzot zīmēšanas režīmu, zīmējumi tiks izdzēsti.

Speciālas rīkjoslas funkcijas

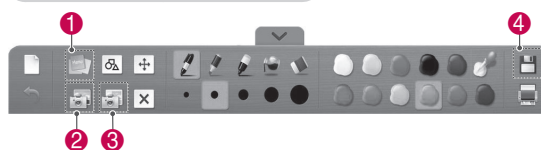

Nr.	Apraksts
	<p>Piezīme</p> <p>Atlasiet piezīmes attēlu.</p>
2	Tveriet visu: tiek parādīts saglabāšanas apstiprinājuma ziņojums.
3	Tveriet atlasī: tiek parādīts saglabāšanas apstiprinājuma ziņojums, kad ir atlasīts tveramais lauks.
4	Saglabāt

3D ATTĒLVEIDOŠANA

(Tikai 3D modeļiem)

3D tehnoloģija

3D satura skatīšanās šajā televizorā ir iespējama, izmantojot 3D apraidi vai savienojot TV ar saderīgu ierīci, piemēram, Blu-ray 3D atskaņotāju. Šāda ierīce ir nepieciešama, lai skatītos TV 3D režīmā. 3D TV parāda divus atsevišķus, katrai acij formatētus attēlus. Lai šos attēlus redzētu 3D formātā, skatītājam ir nepieciešamas 3D brilles.



BRĪDINĀJUMS

- Iesakām 3D video skatīšanās laikā atrasties no televizora attālumā, kas ir vismaz divas reizes lielāks par televizora diagonāles garumu.
- Ja 3D attēlveidošanu skatāties pārāk tuvu vai pārāk ilgi, tas var kaitēt redzei.
- Ja skatāties televizoru vai spēlējat video-spēles ar 3D attēlveidošanu, izmantojot 3D brilles ilgu laiku, var rasties miegainība, galvassāpes vai nogurums jums un/ vai jūsu acīm. Ja jums ir galvassāpes vai jūtat nogurumu vai miegainību, pārtrauciet televizora skatīšanos un ieturiet pauzi.
- Grūtniecēm, vecākiem cilvēkiem vai personām ar sirds problēmām vai biežu miegainību ir jāatturas no 3D TV skatīšanās.
- Dažkārt 3D attēlveidošana var izraisīt kustības, kas saistītas ar izvairīšanos vai izlocīšanos no video redzamā attēla. Tāpēc 3D TV nevajadzētu skatīties trauslu vai viegli plīstošu priekšmetu tuvumā.
- Lūdzu, neļaujiet 3D televizoru skatīties bērniem, kas jaunāki par 5 gadiem, jo tas var ietekmēt viņu redzes attīstību.
- Brīdinājums par fotojutīguma lēkmēm: dažiem skatītājiem zināmu faktoru, piemēram, spilgtu televizora vai videospēļu gaismu vai attēlu, ietekmē iespējamās epilepsijas vai citas slimības lēkmes. Ja jums vai kādam no jūsu ģimenes locekļiem ir bijusi epilepsija vai lēkmes, lūdzu, konsultējieties ar ārstu pirms 3D televizora skatīšanās. Tāpat nenoteiktos apstākļos var rasties

noteikti simptomi pat tad, ja iepriekš nav novērotas minētās slimības. Nekavējoties pārtrauciet 3D attēlveidošanas skatīšanos un konsultējieties ar ārstu, ja jums ir kāds no šiem simptomiem: jūtat miegainību vai vieglu reiboni, redzes pāreju vai izmaiņas, acu vai sejas nestabilitāti, piemēram, acs vai muskuļa raustīšanos, neapzinātu kustību, konvulsijas, samaņas zudumu vai dezorientāciju, virziena sajūtas zudumu, krampjus vai nelabumu. Vecākiem ir jāuzrauga, vai šādi simptomi neparādās bērniem (tostarp pusaudžiem), jo viņi var būt jutīgāki pret 3D televizora skatīšanās izraisīto ietekmi.

- Fotojutīguma lēkmes risku var samazināt, veicot tālāk minētās darbības darbības.
 - » Skatoties 3D televizoru, ir nepieciešami bieži pārtraukumi.
 - » Personām, kuru acīm ir atšķirīga redze, televizoru drīkst skatīties tikai pēc redzes korekcijas pasākumu veikšanas.
 - » Skatieties televizoru tā, lai acis būtu vienā līmenī ar 3D ekrānu, un nesēdīet pārāk tuvu televizoram.
 - » Neskatieties 3D attēlveidošanu, ja esat noguris vai slims, kā arī neskatieties to ilgu laiku.
 - » 3D brilles izmantojiet tikai 3D attēlveidošanas skatīšanai 3D televizorā.
 - » Daži skatītāji pēc 3D televizora skatīšanās var uz laiku zaudēt orientēšanās spējas. Tāpēc, kad pārtraucat skatīties 3D televizoru, mirkli uzgaidiet, lai orientētos apkārtējā vidē, un tikai pēc tam pārvietojieties.

! PIEZĪME

- Lai skatītos 3D televizoru, ir jāuzliek 3D brilles. Lai rezultāti būtu pēc iespējas labāki, vajadzētu izmantot LG ražotās 3D brilles. Cita ražojuma 3D brillu izmantošanas gadījumā 3D attēlveidošana, iespējams, nebūs redzama pareizi. Norādījumus par 3D brillu izmantošanu, lūdzu, skatiet 3D brillu rokasgrāmatā.
- Pēc TV ieslēgšanas, iespējams, dažas sekundes būs nepieciešamas tā kalibrēšanai.
- Ja novēršat acis no TV un pēc tam atkal pievēršaties 3D programmas skatīšanai, iespējams, 3D attēlveidošanu redzēsiet tikai pēc brīža.
- Ja starp TV un 3D brillēm atrodas kāds traucēklis, 3D attēlveidošana, iespējams, nebūs redzama pareizi.
- Neizmantojiet televizoru elektroniska vai cita IR aprīkojuma tiešā tuvumā.
- Skatoties 2D attēlus, 3D brilles ir ieteicams noņemt. Ja skatāties 2D attēlus, izmantojot 3D brilles, attēls var būt izkropļots.
- Ja 3D attēlveidošana notiek zem dienasgaismas lampām, televizora attēls var nedaudz mirgot. Šādos apstākļos ieteicams izslēgt lampas vai samazināt to spilgtumu.

3D brillu izmantošana

! UZMANĪBU!

- 3D brilles var iegādāties atsevišķi. Lietošanas norādījumus skatiet 3D brillu rokasgrāmatā.
- Neizmantojiet 3D brilles korigējošo, saules vai aizsargbrillu vietā.
- Neglabājiet 3D brilles karstā vai aukstā vietā.
- Nemetiet uz 3D brillēm priekšmetus. Nemetiet un nelieciet brilles.
- Tā kā 3D brillu stiklus var viegli saskrambāt, tīriet tos tikai ar mīkstu drāniņu. Tā kā brilles ir viegli saskrambājamās, pirms drāniņas izmantošanas izpuriniet no tās putekļus.

3D attēlveidošanas skatīšanās diapazons

Televizora izmērs, skatīšanās leņķis un citi apstākļi var mainīt skatīšanās attālumu un leņķi.

Skatīšanās attālums	No 2 ^m līdz 10 ^m
Skatīšanās leņķis	120° (Ja skatīšanās attālums ir 2 ^m)

3D attēlu skatīšanās

- Redzamais attēls var atšķirties no jūsu televizora.

3D režīma skatīšana 3D attēliem

- 1 Atskaņojiet 3D video vai atlasiet 3D kanālu(2D - 3D režīms ir pieejams jebkurai saturam).
- 2 Nospiediet 3D un atlasiet to pašu veidu savā ekrānā parādītajā attēlā(atlasiet veidu cilnē „3D Video” (3D video)).

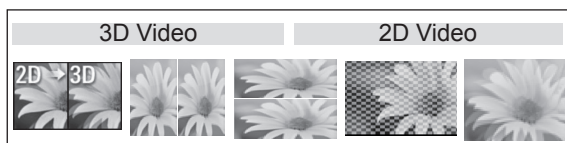

*Piezīme. Automātiski ieslēdziet 3D režīmu HDMI ievadei, atskaņojot 3D Blu-ray nosaukumus.

- 3 Parādītajā informācijas logā nospiediet OK.

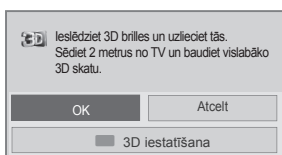

- 4 Lai izslēgtu 3D režīmu, nospiediet 3D un atlasiet OK.

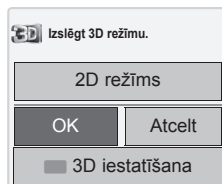

2D režīma skatīšana 3D attēliem

- 1 Atskaņojiet 3D video vai atlasiet 3D kanālu.
- 2 Nospiediet 3D un atlasiet to pašu veidu savā ekrānā parādītajā attēlā (atlasiet veidu cilnē „2D Video” (2D video)).



- 3 Lai ieslēgtu 2D režīmu, nospiediet 3D un atlasiet OK

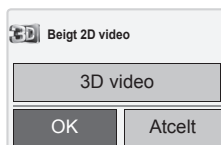

3D ātrās izvēlnes opcijas izmantošana

- 1 Nospiediet **3D IESTATĪŠANA**.
- 2 3D attēlveidošanas skatīšanai izmantojiet tālāk minētās opcijas.

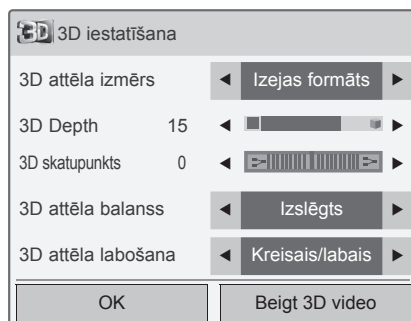

(Atkarīgs no modeļa)

Poga	Apraksts
3D attēla izmērs	Attēla ārējo malu nogriešana un attēla izstiepšana, lai 3D režīmā tas ietilptu pilnēkrānā.
3D Depth	Attāluma pielāgošana attēlā starp objektu un fonu, lai uzlabotu 3D efektu 2D un 3D režīmā.
3D skatupunkts	Attēla (tostarp objekta un fona attēla) novietošana priekšpusē vai aizmugurē, lai uzlabotu 3D efektu 3D režīmā.
3D attēls Balanss	Krāsas un spilgtuma atšķirības pielāgošana starp attēla kreiso un labo pusi 3D režīmā.
3D attēls Korekcija	Attēlu izkārtojuma maiņa attēla kreisajā un labajā pusē 3D režīmā.

**UZMANĪBU**

- Skatoties 3D saturu televizorā, iespējams, nedarbosies dažas izvēlnes.
- Ja 3D efekts tiek izmantots ar 2D avotu, 3D, iespējams, nedarbosies.
- Pārslēdzot DTV kanālus vai ievades avotu, 3D attēlveidošanas režīms tiek atspējots automātiski.
- Skatoties 2D DTV attēlus 3D attēlveidošanas režīmā, ekrāna skats, iespējams, nebūs pareizs.
- 3D efektu var skatīt, ja 3D režīms ir izvēlēts atbilstoši televizoram pienākošajam 3D ievades signālam.
- *.mpo failiem (3D kameras failiem) 3D attēlveidošanas režīms tiek iespējots automātiski.
- Dažas datoru grafikas kartes nespēj pareizi atveidot 3D.

IZKLAIDE

Savienojums ar vadu tīklu

(Atkarīgs no modeļa)

Pievienojiet televizoru lokālajam tīklam (LAN), izmantojot LAN portu, kā redzams attēlā, un izpildiet tīkla iestatījumus.

Ja ir pieejami gan vadu, gan bezvadu tīkli, ieteicamā metode ir vadu savienojums.

Pēc fiziskā savienojuma izveides dažos mājas tīklos, iespējams, televizorā jānoregulē tīkla iestatījumi. Vairumam mājas tīklu televizors pievienosies automātiski bez jebkādu korekciju veikšanas.

Lai uzzinātu vairāk, sazinieties ar interneta pakalpojumu sniedzēju vai skatiet maršrutētāja rokasgrāmatu.

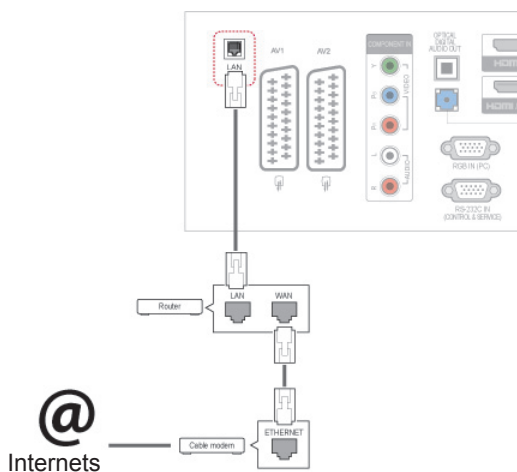

⚠ UZMANĪBU!

- Nepievienojiet LAN portam modulāru tālruna kabeli.
- Tā kā pastāv vairākas savienojuma metodes, lūdzu, izpildiet sava tālsakaru vai interneta pakalpojuma sniedzēja instrukcijas.

Lai veiktu tīkla iestatījumus, rīkojieties, kā aprakstīts tālāk. (Pat tad, ja televizors jau ir automātiski izveidojis savienojumu, atkārtota iestatīšanas palaišana nenodarīs neko kaitīgu.)

- 1 Lai atvērtu galvenās izvēlnes, nospiediet **Home** (Sākums).
- 2 Spiediet navigācijas pogas, lai ritinātu uz izvēlni **IESTATĪŠANA**, un nospiediet **OK** (LABI).
- 3 Spiediet navigācijas pogas, lai ritinātu uz izvēlni **TĪKLS**, un nospiediet **OK** (LABI).
- 4 Spiediet navigācijas pogas, lai atlasītu **Tīkla iestatīšana**, un nospiediet **OK** (LABI).
- 5 Ja ir pievienots gan vadu tīkls, gan bezvadu tīkls, spiediet navigācijas pogas, lai izvēlētos **Vadu**, un nospiediet **OK** (Labi).
- 6 Ja esat jau iestatījis opciju Tīkla iestatīšana, izvēlieties **Atiestatīšana**. Pašreizējie savienojuma iestatījumi tiek aizstāti ar jaunajiem.
- 7 Izvēlieties **Automātiski IP iestatījumi** vai **Manuāli IP iestatījumi**.
 - Ja atlasāt **Manuāli IP iestatījumi**, spiediet navigācijas vai ciparu pogas. IP adreses būs jāievada manuāli.
 - **Automātiski IP iestatījumi**: izvēlieties, ja lokālajam tīklam ar vadu savienojumu ir pievienots DHCP serveris (maršrutētājs); televizoram automātiski tiks piešķirta IP adrese. Ja izmantojat plašjoslas maršrutētāju vai plašjoslas modemu, kuram ir DHCP (Dynamic Host Configuration Protocol - dinamiskais resursdatora konfigurācijas protokols) servera funkcija. IP adrese tiks noteikta automātiski.
- 8 Ja esat pabeidzis, nospiediet **EXIT** (IZIET).

! PIEZĪME

- Ja vēlaties izmantot internetu tieši televizorā, platjoslas interneta savienojumam vienmēr ir jābūt ieslēgtam.
- Ja nevarat piekļūt internetam, datorā pārbaudiet tīkla apstākļus.
- Ja izmantojat opciju **Tīkla iestatīšana**, pārbaudiet LAN kabeli vai pārbaudiet, vai maršrutētājam ir ieslēgts DHCP.
- Ja neizpildāt tīkla iestatījumus pilnībā, tīkls var nedarboties pareizi.

Padomi par tīkla iestatīšanu

- Ar šo televizoru izmantojiet standarta LAN kabeli. Cat5 vai labāku ar RJ45 savienotāju.
- Daudzas tīkla savienojuma problēmas, kas rodas iestatīšanas laikā, bieži var novērst, atiestatot maršrutētāju vai modemu. Pēc atskaņotāja pievienošanas mājas tīklam ātri izslēdziet barošanu un/vai atvienojiet strāvas kabeli no mājas tīkla maršrutētāja vai kabelmodema. Pēc tam atkal ieslēdziet un/vai pievienojiet strāvas kabeli.
- Atkarībā no interneta pakalpojumu sniedzēja (IPS) ierīču skaits, kas var saņemt interneta pakalpojumus, var būt ierobežots saskaņā ar pakalpojuma sniegšanas noteikumiem. Lai iegūtu sīkāku informāciju, sazinieties ar savu IPS.
- LG neuzņemas atbildību par televizora un/vai interneta savienojuma funkcijas traucējumiem, ko izraisa sakaru kļūdas vai traucējumi, kas saistīti ar platjoslas interneta savienojumu vai citām pievienotajām ierīcēm.
- LG neuzņemas atbildību par jūsu interneta savienojuma problēmām.
- Iespējams, daļa satura, kas ir pieejams, izmantojot tīkla savienojumu, nav saderīga ar televizoru. Ja jums ir jautājumi par šāda veida saturu, lūdzu, sazinieties ar šī satura izstrādātāju.
- Ja tīkla savienojuma ātrums neatbilst tā izmantotā satura prasībām, kuram piekļūstat, rezultāti var nebūt cerētie.
- Dažas darbības internetā var nebūt iespējamās tā interneta pakalpojumu sniedzēja (IPS) noteikto ierobežojumu dēļ, kas nodrošina platjoslas interneta savienojumu,
- Jebkādi maksājumi IPS, tai skaitā un ne tikai savienojuma maksa, ir jūsu atbildība.
- Savienojumam ar šo televizoru ir nepieciešams 10 Base-T vai 100 Base-TX LAN ports, ja tiek

izmantots vadu savienojums. Ja jūsu interneta pakalpojums neparedz šādu savienojumu, jūs nevarēsiet pievienot televizoru.

- Lai izmantotu DSL pakalpojumu, ir nepieciešams DSL modems, un, lai izmantotu kabelmodema pakalpojumu, ir vajadzīgs kabelmodems. Atkarībā no piekļuves metodes un ar IPS noslēgtā abonenta līguma, iespējams, nevarēsiet izmantot šī televizora interneta savienojuma funkciju, kā arī var būt ierobežots vienlaikus pievienojamo ierīču skaits. (Ja jūsu IPS ļauj abonementam izmantot tikai vienu ierīci, šo ierīci, iespējams, nevarēs pievienot, ja jau ir pievienots dators.)
- Iespējams, nebūs atļauta maršrutētāja lietošana vai tā izmantošana būs ierobežota atkarībā no IPS noteiktās politikas un ierobežojumiem. Lai iegūtu sīkāku informāciju, sazinieties tieši ar savu IPS.

Tīkla statuss

- 1 Lai atvērtu galvenās izvēlnes, nospiediet **Home** (Sākums).
- 2 Spiediet navigācijas pogas, lai ritinātu uz izvēlni **NETWORK** (TĪKLS), un nospiediet **OK** (LABI).
- 3 Spiediet navigācijas pogas, lai atlasītu **Tīkla statuss**.
- 4 Lai pārbaudītu tīkla statusu, nospiediet **OK** (LABI).
- 5 Ja esat pabeidzis, nospiediet **EXIT** (IZIET).

Opcija	Apraksts
Iestatījums	Atgriešanās tīkla iestatījumu izvēlnē.
Pārbaude	Pašreizējā tīkla statusa pārbaude pēc tīkla iestatīšanas.
Aizvērt	Atgriešanās iepriekšējā izvēlnē.

USB atmiņas ierīces pievienošana

Pievienojiet USB atmiņas ierīci, piemēram, USB zibatmiņu vai ārējo cieto disku, pie televizora un izmantojiet multivides funkcijas (skatiet "Failu pārlūkošana", kas atrodama lpp.59).
Pievienojiet USB zibatmiņu vai USB atmiņas karšu lasītāju pie televizora, kā redzams attēlā. Tiek atvērta ekrāns Mana multivide.

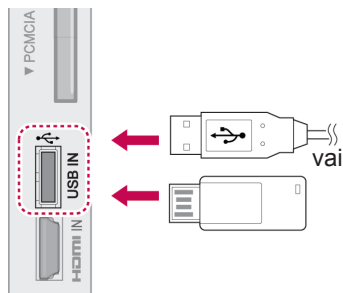

Lai atvienotu USB atmiņas ierīci, noteikti pārtrauciet savienojumu pareizi, lai nesa bojātu televizoru vai failus.

- 1 Lai atvērtu ātrās izvēlnes, nospiediet **Q.MENU**.
- 2 Spiediet navigācijas pogas, lai ritinātu uz izvēlni **USB ierīce**, un nospiediet **OK** (LABI).
- 3 Spiediet navigācijas pogas, lai ritinātu uz izvēlni **Noņemt**, un nospiediet **OK** (LABI).
- 4 Atvienojiet USB atmiņas ierīci tikai tad, ja ziņojumā ir norādīts, ka to ir droši atvienot.



UZMANĪBU!

- Ja USB atmiņas ierīce ir pievienota televizoram, neizslēdziet televizoru un nenoņemiet USB atmiņas ierīci, jo tādējādi varat zaudēt datus vai sabojāt USB atmiņas ierīci.
- Regulāri veiciet USB atmiņas ierīcē glabāto failu dublēšanu, jo šos failus iespējams zaudēt vai sabojāt, un to garantija var nesegt.

Padomi par USB atmiņas ierīču izmantošanu

- Atpazīta tiek tikai USB atmiņas ierīce.
- Ja USB ierīce pievienota, izmantojot USB pieslēgvietu, ierīce nav atpazīstama.
- USB uzglabāšanas ierīce, kas izmanto automātiskās atpazīšanas programmu, var nebūt atpazīstama.
- USB uzglabāšanas ierīce, kas izmanto pati savu dzini, var nebūt atpazīstama.
- USB datu glabāšanas ierīces atpazīšanas ātrums ir atkarīgs no ierīces.
- Lūdzu, neizslēdziet TV un neatvienojiet USB ierīci laikā, kad darbojas pievienotā USB ierīce. Ja šāda ierīce nejauši tiek noņemta vai atvienota, iespējams bojāt saglabātās datus vai USB ierīci.
- Lūdzu, nepievienojiet USB uzglabāšanas ierīci, kas ar datoru nedarbojas normāli. Ierīce var izraisīt nepareizu produkta darbību vai nespēju to atskaņot. Nekad neaizmirstiet, ka jāizmanto tikai tādas USB uzglabāšanas ierīces, kas satur normālus mūzikas, attēlu vai filmu failus.
- Lūdzu, izmantojiet tikai tādas USB uzglabāšanas ierīces, kas formatētas kā Windows operētājsistēmā ietilpstošā FAT32 failu sistēma vai NTFS failu sistēma. Gadījumā, ja uzglabāšanas ierīce formatēta kā cita Windows neatbalstīta utilitīprogramma, tā var būt neatpazīstama.
- Lūdzu, pievienojiet strāvu USB datu glabāšanas ierīcei (virs 0,5 A), kurai ir nepieciešams ārējais barošanas avots. Pretējā gadījumā ierīci var neatpazīt.
- Lūdzu, pievienojiet USB uzglabāšanas ierīci ar kabeli, ko nodrošinājis ierīces ražotājs.
- Iespējams, USB atmiņas ierīcē esošie dati netiks atpazīti.
- USB atmiņas ierīces failu pielāgošanas metode ir līdzīga kā Windows XP un faila nosaukums spēj atpazīt līdz pat 100 angļu rakstzīmēm.
- Noteikti dublējiet svarīgus datus, jo USB atmiņas ierīcē uzglabātie dati var tikt bojāti. Mēs nebūsim atbildīgi par jebkādu datu zudumu.
- Ja USB HDD nav ārējā barošanas avota, USB ierīci var neatpazīt. Tādēļ noteikti pievienojiet ārēju barošanas avotu.
 - Lūdzu, ārējam enerģijas avotam pieslēdzieties ar barošanas adapteru. Mēs negarantējam ārēju barošanas avotu USB kabelim.

- Ja USB atmiņas ierīcei ir vairāki iedalījumi vai ja izmantojat USB vairāku karšu lasītāju, varat izmantot līdz 4 iedalījumiem vai USB atmiņas ierīcēm.
- Ja USB atmiņas ierīce ir pievienota USB vairāku karšu lasītājam, tā sējuma datus var nenoteikt.
- Ja USB atmiņas ierīce nedarbojas pareizi, atvienojiet to un pievienojiet vēlreiz.
- Ātrums, ar kādu tiek noteikta USB atmiņas ierīce, dažādām ierīcēm atšķiras.
- Ja gaidstāves režīmā tiek pievienots USB, noteikts cietais disks tiks automātiski ielādēts, kad tiks ieslēgts televizors.
- Ieteicamā ietilpība USB ārējam cietajam diskam ir 1 TB vai mazāk, USB atmiņai — 32 GB vai mazāk.
- Jebkura ierīce, kuras ietilpība ir lielāka nekā ieteicamā, var nedarboties pareizi.
- Ja USB ārējais cietais disks nedarbojas ar funkciju Enerģijas taupīšana, izslēdziet to un vēlreiz ieslēdziet, lai tas darbotos pareizi.
- Tiek atbalstītas arī USB atmiņas ierīces, kuru versija ir vecāka par USB 2.0. Filmu sarakstā tās var nedarboties pareizi.
- Vienā mapē tiek atpazītas ne vairāk kā 999 mapes vai faili.

Failu pārlūkošana

Atveriet fotoattēlus, mūzikas failus vai Filmu failu sarakstus un pārlūkojiet failus.

- 1 Pievienojiet USB atmiņas ierīci.
- 2 Nospiediet **Home** (Sākums), lai ritinātu uz galvenajām izvēlnēm.
- 3 Spiediet navigācijas pogas, lai ritinātu uz izvēlni **Mana multivide**, un nospiediet **OK** (LABI).
- 4 Spiediet navigācijas pogas, lai ritinātu uz izvēlni **FOTOATT. SARAKSTS, MŪZIKAS SAR.** vai **FILMU SARAKSTS**, un nospiediet **OK** (LABI).

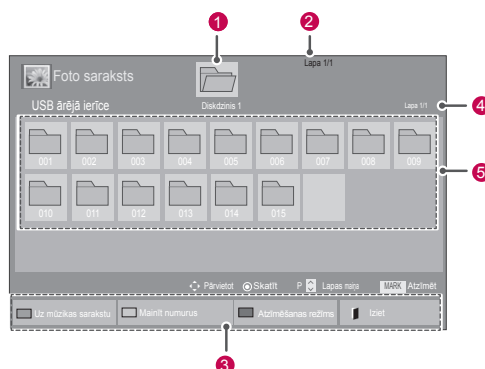

Nr.	Apraksts
1	Pārvietojas uz augšējā līmeņa datni
2	Pašreizējā lapa/kopējais lapu skaits
3	Atbilstošās tālvadības pults pogas
4	Pašreizējā lapa/kopējais lapu skaits mapē, nospiežot 1
5	Saturs mapē, nospiežot 1
Poga	Apraksts
Zaļā poga	Atkārtoti spiediet zaļo pogu, lai pārietu uz Fotoatt. saraksts->Mūzikas sar., Mūzikas sar.->Filmu saraksts vai Filmu saraksts ->Fotoatt. saraksts.
Dzeltenā poga	Veids, kā pārlūkot 5 lielus sīktēlus vai vienkāršo sarakstu.
Zilā poga	Pārveidošana uz atzīmēšanas režīmu.

Atbalstītais faila formāts

Tips	Atbalstītais faila formāts																
Filma	DAT,MPG,MPEG,VOB,AVI,DIVX,MP4,MKV,TS,TRP,TP,ASF,WMV,FLV) Filmu formāts: (*.mpg/*.*mpeg/*dat/*.*ts/*.*trp/*.*tp/*.*vob/*.*mp4/*.*mov/*.*mkv/*.*divx/*.*avi/*.*asf/*.*wmv/*.*flv/*.*avi(motion-jpeg)/*.*mp4(motion-jpeg)/*.*mkv(motion-jpeg)) Video formāts: DivX3.11, DivX4.12, DivX5.x, DivX6, Xvid1.00, Xvid1.01, Xvid1.02, Xvid1.03, Xvid1.10 beta-1/beta-2, Mpeg-1, Mpeg-2, Mpeg-4, H.264/AVC, VC1, JPEG, Sorenson H.263 Audio formāts: Dolby Digital, AAC, Mpeg, MP3, LPCM, HE-AAC, ADPCM, WMA Bitu pārraides ātrums: no 32 kb/s līdz 320 kb/s (MP3) Ārējais subtitru formāts: *.smi/*.*srt/*.*sub (MicroDVD, Subviewer1.0/2.0)/*.*ass/*.*ssa/*.*txt (TMPPlayer)/*.*psb (PowerDivX) Iekšējais subtitru formāts: tikai XSUB (tas ir DivX6 tipa failos izmantotais subtitru formāts)																
Fotoattēls	JPEG Pamata līnija : no 64 x 64 līdz 15360 x 8640 Progresīvais : no 64 x 64 līdz 1920 x 1440 <ul style="list-style-type: none"> • iespējams atskaņot tikai JPEG datnes. • Neatbalstīti faili tiek parādīti kā iepriekš noteiktas ikonas. Tikai 3D modeļiem <table border="1"> <thead> <tr> <th></th> <th>Fails Paplašinājumi</th> <th>Vienība</th> <th>Profils</th> </tr> </thead> <tbody> <tr> <td rowspan="2">2D</td> <td rowspan="2">jpeg jpg jpe</td> <td>Atbalstītais faila formāts</td> <td> <ul style="list-style-type: none"> • SOF0: pamata līnija • SOF1: paplašinātais secīgums • SOF2: progresīvais </td> </tr> <tr> <td>Fotoattēla lielums</td> <td> <ul style="list-style-type: none"> • Min.: 64 x 64 • Maks. parastais tips: 15 360 (platums) x 8640 (augstums) • Progresīvais tips: 1920 (platums) x 1440 (augstums) </td> </tr> <tr> <td rowspan="2">3D</td> <td rowspan="2">mpo</td> <td>Atbalstītais faila formāts</td> <td>mpo</td> </tr> <tr> <td>fotoattēla lielums</td> <td> <ul style="list-style-type: none"> • 4:3 izmēri: 3648 x 2736, 2592 x 1944, 2048 x 1536 • 3:2 izmēri: 3648 x 2432 </td> </tr> </tbody> </table>		Fails Paplašinājumi	Vienība	Profils	2D	jpeg jpg jpe	Atbalstītais faila formāts	<ul style="list-style-type: none"> • SOF0: pamata līnija • SOF1: paplašinātais secīgums • SOF2: progresīvais 	Fotoattēla lielums	<ul style="list-style-type: none"> • Min.: 64 x 64 • Maks. parastais tips: 15 360 (platums) x 8640 (augstums) • Progresīvais tips: 1920 (platums) x 1440 (augstums) 	3D	mpo	Atbalstītais faila formāts	mpo	fotoattēla lielums	<ul style="list-style-type: none"> • 4:3 izmēri: 3648 x 2736, 2592 x 1944, 2048 x 1536 • 3:2 izmēri: 3648 x 2432
	Fails Paplašinājumi	Vienība	Profils														
2D	jpeg jpg jpe	Atbalstītais faila formāts	<ul style="list-style-type: none"> • SOF0: pamata līnija • SOF1: paplašinātais secīgums • SOF2: progresīvais 														
		Fotoattēla lielums	<ul style="list-style-type: none"> • Min.: 64 x 64 • Maks. parastais tips: 15 360 (platums) x 8640 (augstums) • Progresīvais tips: 1920 (platums) x 1440 (augstums) 														
3D	mpo	Atbalstītais faila formāts	mpo														
		fotoattēla lielums	<ul style="list-style-type: none"> • 4:3 izmēri: 3648 x 2736, 2592 x 1944, 2048 x 1536 • 3:2 izmēri: 3648 x 2432 														
Mūzika	MP3 Bitu pārraides ātrums no 32 līdz 320 <ul style="list-style-type: none"> • Iztveršanas ātrums MPEG1 3. slānis: 32 kHz, 44,1 kHz, 48 kHz. • Iztveršanas ātrums MPEG2 3. slānis: 16 kHz, 22,05 kHz, 24 kHz • Iztveršanas ātrums MPEG2.5 3. slānis : 8 kHz, 11,025 kHz, 12 kHz 																

Filmu skatīšanās

Demonstrējiet videofailus televizorā. Šis televizors rāda visus USB atmiņas ierīcē saglabātos vai datora mapē koplietotos videofailus.

- 1 Spiediet navigācijas pogas, lai ritinātu uz izvēlni **Mana multivide**, un nospiediet **OK** (LABI).
- 2 Spiediet navigācijas pogas, lai ritinātu uz izvēlni **Mūzikas sar.**, un nospiediet **OK** (LABI).
- 3 Izvēlieties **Diskdzinis 1**, lai atvērtu pievienoto USB atmiņas ierīci.
- 4 Spiediet navigācijas pogas, lai ritinātu uz vēlamo mapi, un nospiediet **OK** (Labi).
- 5 Spiediet navigācijas pogas, lai ritinātu uz vēlamo failu, un nospiediet **OK** (Labi).

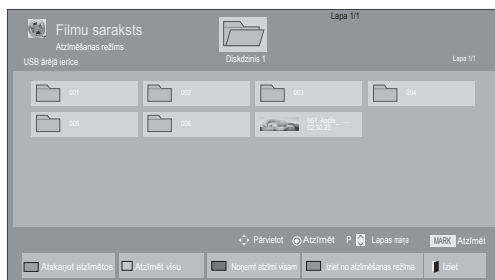
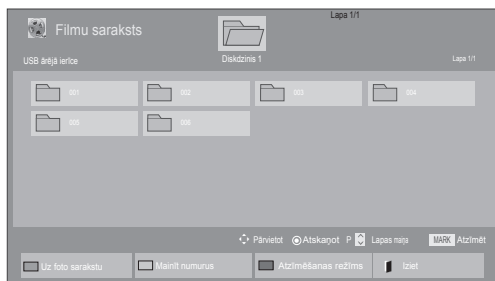

Izvēlne	Apraksts
Atskaņot atzīmētos	Atskaņot izvēlēto filmas failu. Kad šī filmas faila atskaņošana beidzas, automātiski sākas nākamā iezīmētā faila atskaņošana.
Atzīmēt visu	Atlasīt visus ekrānā redzamos filmu failus.
Noņemt atzīmi visam	Noņemt atlasīti visiem atzīmētajiem filmu failiem.
Iziet no atzīmēšanas režīma	Iziet no atzīmēšanas režīma.

6 Atskaņojiet filmu.

! PIEZĪME

- Neatbalstītie faili tiek parādīti tikai ar priekšskatījuma attēla ikonu **5**.
- Standartiem neatbilstoši faili tiek parādīti bitkartes formā **5**.

7 Atskaņojiet failus, izmantojot tālāk minētās pogas.

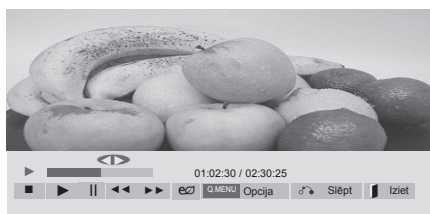

Poga	Apraksts
	Atskaņošanas pārtraukšana
	Video demonstrēšana
	Atskaņošanas pauzēšana vai atsākšana
	Meklēšana atpakaļ failā
	Meklēšana uz priekšu failā
Home (Sākums) vai Q.MENU	Atveriet izvēlni Opcija .
BACK (ATPAKAĻ)	Izvēlnes slēpšana pilnizmēra ekrānā.
EXIT (IZIET)	Atgriezieties izvēlnē Filmu saraksts .
< vai >	Atskaņošanas laikā tiek izlaistas noteiktas faila vietas. Noteiktās vietas laiks būs redzams statusa joslā. Dažos failos funkcija var nedarboties pareizi.
ENERGY SAVING (ENERĢIJAS TAUPĪŠANA)	Vairākkārt nospiediet pogu ENERĢIJAS TAUPĪŠANA , lai palielinātu ekrāna spilgtumu.
AV MODE (AV REŽĪMS)	Atkārtoti spiediet pogu AV MODE (AV REŽĪMS) , lai izvēlētos nepieciešamo avotu.

Padomi par videofailu demonstrēšanu

- Daži lietotāja veidoti subtitri var nedarboties pareizi.
- Subtitros dažas īpašas rakstzīmes netiek atbalstītas.
- HTML tagi subtitros netiek atbalstīti.
- Subtitri neatbalstītajās valodās nav pieejami.
- Mainot audiovalodu, ekrānam var būt īslaicīgi traucējumi (attēlu apstāšanās, ātrāka atskaņošana utt.).
- Bojāts filmas fails, iespējams, netiks atskaņots pareizi vai dažas atskaņotāja funkcijas nebūs pieejamas.
- Filmas fails, kas izveidots ar dažiem kodētajiem, iespējams, netiks atskaņots pareizi.
- Ja ierakstītās datnes video un audio struktūras nav nodalītas, tiek atskaņots vai nu video, vai audio.
- Tiek atbalstīti HD video ar maksimums 1920x1080@25/30P vai 1280x720@50/60P, atkarībā no kadra
- Video ar izšķirtspēju, kas ir augstāka par 1920x1080@25/30P vai 1280x720@50/60P, var nedarboties pareizi atkarībā no kadra.
- Filmas fails, kas nepieder pie norādītajiem tipiem vai formātiem, iespējams, nedarbosies pareizi.
- Atskaņojamā filmas faila maksimālais bitu pārraides ātrums ir 20 Mbps. (Tikai Motion JPEG : 10 Mbps)
- Mēs negarantējam nevainojamu atskaņošanas kvalitāti profiliem, kas ir kodēti līmenim 4.1 vai augstākam līmenim H.264/AVC standartā.
- DTS audiokodeks netiek atbalstīts.
- Filmu failiem, kuru faila lielums pārsniedz 30 GB, netiek atbalstīta atskaņošana.
- DivX filmas failam un subtitru failam jāatrodas vienā mapē.
- Videofaila nosaukumam un tā subtitru faila nosaukumam jābūt vienādiem, lai tie tiktu parādīti.
- Video atskaņošana, izmantojot USB savienojumu, kas neatbalsta lielu ātrumu, var nedarboties pareizi.
- Failus, kas kodēti ar GMC (globālās kustības kompensāciju – Global Motion Compensation), nevar atskaņot.
- Skatoties filmas ar funkciju Filmu saraksts, varat pielāgot attēlu, izmantojot pogas Energy Saving (Enerģijas taupīšana) un AV Mode (AV režīms). Lietotāja iestatne katram attēlu režīmam nedarbojas.

Video opcijas

- 1 Nospiediet **Q. MENU**, lai atvērtu **uznirstošās** izvēlnes.
- 2 Nospiediet navigācijas pogas, lai ritinātu uz izvēlni **lestatīt video demonstrēšanu, lestatīt video** vai **lestatīt audio**, un nospiediet **OK (LABI)**.

**PIEZĪME**

- Opciju vērtības, kas izmainītas izvēlnē **Filmu saraksts**, neietekmē izvēlņu **Fotoatt. saraksts** un **Mūzikas sar.** vērtības.
- Opciju vērtības, kas izmainītas **Foto sarakstā** vai **Mūzikas sarakstā**, analogiski mainīsies gan **Foto sarakstā**, gan **Mūzikas sarakstā**, bet nemainīsies **Filmu sarakstā**.
- Atsākot pēc apturēšanas videofaila atskaņošanu, skatīšanos varēs turpināt no vietas, kur tā tika pārtraukta.

Ja izvēlaties **lestatīt video demonstrēšanu**, rīkojieties, kā aprakstīts tālāk.

- 1 Spiediet navigācijas pogas, lai ritinātu uz un atvērtu izvēlnes **Attēla lielums**, **Audio valoda**, **Subtitru valoda** vai **Atkārtot**.
- 2 Spiediet navigācijas pogas, lai ritinātu uz atbilstošajām korekcijām, kas jāveic.

Izvēlne	Apraksts
Attēla lielums	Vēlamā attēla formāta izvēle filmas demonstrēšanas laikā.
Audiovaloda	Audiovalodu grupas maiņa filmas demonstrēšanas laikā. Failus ar vienu audioierakstu nevar izvēlēties.
Subtitru valoda	Subtitru ieslēgšana/izslēgšana.
Valoda	Aktivizēta SMI subtitriem un var izvēlēties subtitru valodu.
Kodu lapuse	Var izvēlēties subtitru fontu. Pēc noklusējuma titros tiks izmantots tāds pats fonts kā kopējās izvēlnēs.

Sinhr.	Subtitru sinhronizācijas laika regulēšana no -10 sekundēm ~ +10 sekundēm ar 0,5 sekunžu iedaļu filmu demonstrēšanas laikā.
Pozīcija	Subtitru pārvietošana augšup vai lejup filmas demonstrēšanas laikā.
Izmēri	Vēlamo subtitru izmēru izvēle filmas demonstrēšanas laikā.
Atkārtot	Filmas demonstrēšanas atkārtotās funkcijas ieslēgšana/izslēgšana. Ja tā būs aktivizēta, mapē esošais fails tiks atskaņots atkārtoti. Pat tad, ja atkārtotā atskaņošana tiek izslēgta, atskaņošana var darboties, ja faila nosaukums ir līdzīgs iepriekšējam.

Subtitru valoda	Atbalstītās valodas
Latīņu1	Angļu, spāņu, franču, vācu, itāļu, zviedru, somu, holandiešu, portugāļu, dāņu, rumāņu, norvēģu, albāņu, gēlu, velsiešu, īru, kataloniešu, valensiešu
Latīņu2	Bosniešu, poļu, horvātu, čehu, slovāku, slovēņu, serbu, ungāru
Latīņu4	Igauņu, latviešu, lietuviešu
Kirilicas	Bulgāru, maķedoniešu, krievu, ukraiņu, kazahu
Greek (Grieķu)	Greek (Grieķu)
Turku	Turku

**PIEZĪME**

- Subtitru failā ir atbalstīti tikai 10 000 sinhronie bloki.
- Demonstrējot video, varat pielāgot attēla lielumu, nospiežot pogu **ATTIECĪBA**.

Ja izvēlaties **Iestatīt video**, rīkojieties, kā aprakstīts tālāk.

- 1 Spiediet navigācijas pogas, lai ritinātu uz atbilstošajām korekcijām, kas jāveic. (lpp.71)

Ja izvēlaties **Iestatīt audio**, rīkojieties, kā aprakstīts tālāk.

- 1 Nospiediet navigācijas pogu, lai ritinātu uz un atvērtu izvēlni **Skaņas režīms, Automātisks skaļums, Skaidra balss II vai Balanss**.
- 2 Spiediet navigācijas pogas, lai ritinātu uz atbilstošajām korekcijām, kas jāveic. (lpp.76)



Izvēlne	Apraksts
Skatīt atzīmēto	Parādīt atlasīto fotoattēla failu.
Atzīmēt visu	Atzīmēt ekrānā visus fotoattēlu failus.
Noņemt atzīmētus visam	Atzīmes noņemšana visiem atzīmētajiem fotoattēlu failiem.
Iziet no atzīmēšanas režīma	Iziet no atzīmēšanas režīma.

Fotoattēlu skatīšanās



Skatiet USB atmiņas ierīcē vai datora koplietotā mapē glabātos failus, izmantojot tīkla savienojumu. Ekrāna attēlojums atšķirsies atbilstoši modelim.

- 1 Spiediet navigācijas pogas, lai ritinātu uz izvēlni **Mana multivide**, un nospiediet **OK** (LABI).
- 2 Spiediet navigācijas pogas, lai ritinātu uz izvēlni **Fotoattēlu saraksts**, un nospiediet **OK** (LABI).
- 3 Spiediet navigācijas pogas, lai atlasītu **Diskuzīns 1**, tādējādi atverot pievienoto USB atmiņas ierīci.
- 4 Spiediet navigācijas pogas, lai ritinātu uz vēlamo mapi, un nospiediet **OK** (Labi).
- 5 Spiediet navigācijas pogas, lai ritinātu uz vēlamo failu, un nospiediet **OK** (Labi).

- 6 Skatiet fotoattēlus.



PIEZĪME

- Neatbalstītie faili tiek parādīti tikai ar priekšskatījuma attēla ikonu .
- Standartiem neatbilstoši faili tiek parādīti bitkartes formā .

Fotoattēlu opciju izmantošana

Fotoattēlu skatīšanai izmantojiet tālāk minētās opcijas.



Opcijas

Izvēlēto fotoattēlu skaits

Opcija	Apraksts
Slaidrāde	Izvēlēto fotoattēlu slaidrādes palaišana vai pārtraukšana. Ja neviens fotoattēls nav izvēlēts, visi pašreizējā mapē saglabātie fotoattēli tiek rādīti slaidrādē. Lai iestatītu slaidrādes ātrumu, izvēlieties Opcija .
Fona mūz.	Fona mūzikas ieslēgšana un izslēgšana. Lai iestatītu fona mūzikas mapi, izvēlieties Opcija . Varat pielāgot izvēlni Opcija , izmantojot tālvadības pults pogu Q.MENU vai Home (Sākums).
⤵ (Pagriez)	Fotoattēlu griešana pulkstenrādītāju kustības virzienā (90°, 180°, 270°, 360°). <div style="border: 1px solid black; padding: 5px; margin-top: 10px;"> <p>! PIEZĪME</p> <ul style="list-style-type: none"> Atbalstītie fotoattēla izmēri ir ierobežoti. Ja pagrieztā platuma izšķirtspēja ir lielāka nekā atbalstītie izšķirtspējas izmēri, jūs nevarat pagriezt fotoattēlu. </div>
Q	Skatiet fotoattēlus, veicot to tālummaiņu par 2 vai 4 reizēm.
ENERGY SAVING (ENERGIJAS TAUPĪŠANA)	Vairākkārt spiediet pogu ENERGY SAVING (ENERGIJAS TAUPĪŠANA) , lai mainītu ekrāna spilgtumu.

Opcija	<ul style="list-style-type: none"> Slaidu ātrums: slaidrādes ātruma izvēle (Ātrs, Vidējs, Lēns). Fon. mūz.: mūzikas mapes izvēle fona mūzikai. <div style="border: 1px solid black; padding: 5px; margin-top: 10px;"> <p>! PIEZĪME</p> <ul style="list-style-type: none"> Fona mūzikas atskaņošanas laikā mūzikas mapi nevar mainīt. Varat izvēlēties tikai MP3 mapi, kas ir saglabāta ierīcē, no kuras tiek rādīts fotoattēls. </div>
Slēpt	Opciju loga slēpšana. Lai atvērtu opcijas, nospiediet OK (LABI) .
EXIT (IZIET)	Atgriezieties izvēlnē Fotoatt. saraksts .

Fotoattēlu opcijas

- Nospiediet **Q. MENU** vai **Home** (Sākums), lai atvērtu izvēlni **Option** (Opcija).
- Spiediet navigācijas pogas, lai ritinātu uz izvēlni **Iestatīt foto skatīšanu**, **Iestatīt video** vai **Iestatīt audio**, un nospiediet **OK (LABI)**.

! PIEZĪME

- Opciju vērtības, kas izmainītas izvēlnē **Filmu saraksts**, neietekmē izvēlņu **Fotoatt. saraksts** un **Mūzikas sar.** vērtības.
- Opciju vērtības, kas izmainītas izvēlnē **Fotoatt. saraksts** un **Mūzikas sar.**, tiek mainītas arī izvēlnē **Fotoatt. saraksts** un **Mūzikas sar.**, izņemot izvēlni **Filmu saraksts**.

Ja izvēlaties **Iestatīt foto skatīšanu**, rīkojieties, kā aprakstīts tālāk.

- Spiediet navigācijas pogas, lai ritinātu un izvēlētos izvēlni **Slaidu ātrums** vai **Fon. mūz.**
- Spiediet navigācijas pogas, lai ritinātu uz atbilstošu korekciju veikšanu.

Ja jūs izvēlaties **lestatīt video**, rīkojieties, kā aprakstīts tālāk.

- 1 Spiediet navigācijas pogas, lai ritinātu uz atbilstošajām korekcijām, kas jāveic. (lpp.71)

Ja izvēlaties **lestatīt audio**, rīkojieties, kā aprakstīts tālāk.

- 1 Nospiediet navigācijas pogu, lai ritinātu uz un atvērtu izvēlni **Skaņas režīms, Automātisks skaļums, Skaidra balss II vai Balanss**.
- 2 Spiediet navigācijas pogas, lai ritinātu uz atbilstošajām korekcijām, kas jāveic. (lpp.76)

Mūzikas klausīšanās

- 1 Spiediet navigācijas pogas, lai ritinātu uz izvēlni **Mana multivide**, un nospiediet **OK** (LABI).
- 2 Spiediet navigācijas pogas, lai ritinātu uz izvēlni **Mūzikas sar.**, un nospiediet **OK** (LABI).
- 3 Spiediet navigācijas pogas, lai atlasītu **Diskdzinis 1**, lai atvērtu pievienoto USB atmiņas ierīci.
- 4 Spiediet navigācijas pogas, lai ritinātu uz vēlamo mapi, un nospiediet **OK** (Labi).
- 5 Spiediet navigācijas pogas, lai ritinātu uz vēlamo failu, un nospiediet **OK** (Labi).

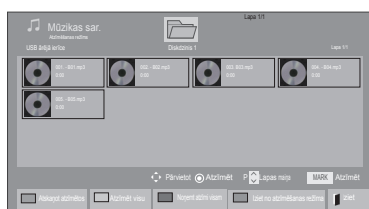
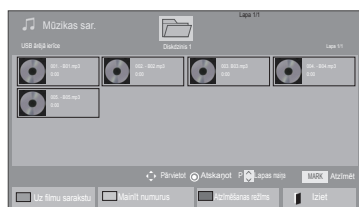

Izvēlne	Apraksts
Atskaņot atzīmētos	Parādīt atlasīto mūzikas failu.
Atzīmēt visu	Atzīmēt ekrānā visus mūzikas failus.
Noņemt atzīmi visam	Noņemt atlasītiem atzīmētajiem mūzikas failiem.
Iziet no atzīmēšanas režīma	Iziet no atzīmēšanas režīma.

- 6 Atskaņojiet mūziku.

- 7 Atskaņojiet failus, izmantojot tālāk minētās pogas.



Poga	Apraksts
	Atskaņošanas pārtraukšana
	Mūzikas faila atskaņošana
	Atskaņošanas pauzēšana vai atsākšana
	Pāriešana pie nākamā faila
	Pāriešana pie iepriekšējā faila
vai	Atskaņošanas laikā Ja nospiedīsiet pogu , tiks atskaņots iepriekšējais mūzikas fails. Ja nospiedīsiet pogu , tiks atskaņots nākamais mūzikas fails.
Zaļā poga	Izvēlēto mūzikas failu atskaņošana un pāriešana uz fotoattēlu sarakstu .
ENERGY SAVING (ENERGIJAS TAUPĪŠANA)	Vairākkārt spiediet pogu ENERGY SAVING (ENERGIJAS TAUPĪŠANA) , lai mainītu ekrāna spilgtumu.
Home (Sākums) vai Q.MENU	Izvēlnes Opcija atvēršana.
Slēpt	Opciju loga slēpšana. Lai atvērtu opcijas, nospiediet OK (OK).
EXIT (IZIET)	Ja tiek nospiesta poga EXIT (IZIET) , kad redzams mūzikas atskaņotājs, tiek pārtraukta tikai mūzikas atskaņošana, bet ierīce netiek atgriezta parastā TV skatīšanās režīmā. Ja tiek nospiesta poga EXIT (IZIET) , kad mūzikas atskaņošana ir apturēta vai mūzikas atskaņotājs paslēpts, ierīce netiek atgriezta parastā TV skatīšanās režīmā.
< vai >	Izmantojot pogu < vai > atskaņošanas laikā, ekrānā var ieslēgt kursoru, kurš rādīs atskaņošanas gaitu.

Padomi par mūzikas failu atskaņošanu

- Šī ierīce neatbalsta ar ID3 tagu iegultos MP3 failus.

**PIEZĪME**

- Neatbalstītie faili tiek parādīti tikai ar priekšskatījuma attēla ikonu
- Standartiem neatbilstoši faili tiek parādīti bitkartes formā
- Bojātas vai nederīgas mūzikas vienības netiek atskaņotas, bet redzams atskaņošanas laiks 00:00.
- Mūzikas vienības, kas lejupielādētas no maksas pakalpojumiem ar autortiesību aizsardzību, nesāk atskaņot, bet atskaņošanas laika vietā parāda neatbilstošu informāciju.
- Nospiežot pogu OK (LABI) vai , ekrānsaudzētājs izslēdzas.
- Šajā režīmā ar pieejama arī tālvadības pults poga PLAY () (ATSKAŅOT), Pause () (Pauze), , un .
- Lai izvēlētos nākamo mūzikas failu, varat izmantot pogu , bet, lai izvēlētos iepriekšējo mūzikas failu, varat izmantot pogu .

Faila nosaukums

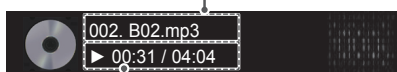

Pagājušais laiks/ilgums

Mūzikas opcijas

- 1 Nospiediet **Q. MENU**, lai atvērtu **uznirstošās** izvēlnes.
- 2 Nospiediet navigācijas pogas, lai ritinātu uz izvēlni **lestatīt audio atskaņošanu** vai **lestatīt audio**, un nospiediet **OK (LABI)**.

**PIEZĪME**

- Opciju vērtības, kas izmainītas izvēlnē **Filmu saraksts**, neietekmē izvēlnju **Fotoatt. saraksts** un **Mūzikas sar.** vērtības.
- Opciju vērtības, kas izmainītas izvēlnē **Fotoatt. saraksts** un **Mūzikas saraksts**, tiek arī mainītas izvēlnē **Fotoatt. saraksts** un **Mūzikas sar.**, izņemot izvēlnes **Filmu saraksts** vērtības.

Ja izvēlaties **lestatīt audio atskaņošanu**, rīkojieties, kā aprakstīts tālāk.

- 1 Spiediet navigācijas pogas, ritinātu uz un atlasītu **Atkārtot** vai **Nejauši**.
- 2 Spiediet navigācijas pogas, lai ritinātu uz atbilstošajām korekcijām, kas jāveic.

Ja izvēlaties **lestatīt audio**, rīkojieties, kā aprakstīts tālāk.

- 1 Spiediet navigācijas pogu, lai ritinātu uz un izvēlētos izvēlni **Skaņas režīms**, **Automātisks skaļums**, **Skaidra balss II** vai **Balanss**.
- 2 Spiediet navigācijas pogas, ritinātu uz atbilstošajām korekcijām, kas jāveic.(lpp.76)

DivX reģistrācijas kods

DivX koda reģistrācija

Pārbaudiet un reģistrējiet sava televizora DivX reģistrācijas kodu, tādējādi varēsiet nomāt vai iegādāties jaunākās filmas vietnē www.divx.com/vod. Lai atskaņotu nomātu vai iegādātu DivX failu, reģistrācijas kodam ir jābūt tieši tādā pašam, kāds ir jūsu televizora DivX reģistrācijas kods.

- 1 Lai atvērtu galvenās izvēlnes, nospiediet **Home** (Sākums).
- 2 Spiediet navigācijas pogas, lai ritinātu uz izvēlni **MANA MULTIVIDE**, un nospiediet **OK** (LABI).
- 3 Nospiediet zilo pogu.
- 4 Spiediet navigācijas pogas, lai ritinātu uz izvēlni **DivX reģ. kods**, un nospiediet **OK** (LABI).
- 5 Skatiet sava televizora reģistrācijas kodu.
- 6 Ja esat pabeidzis, nospiediet **EXIT** (IZIET) Lai atgrieztos iepriekšējā izvēlnē, nospiediet **BACK** (ATPAKAĻ).

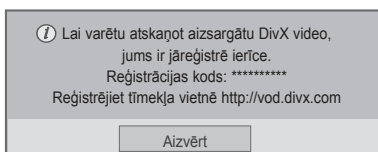

! PIEZĪME

- Tiek atbalstīti šādi filmu faili
Izšķirtspēja: mazāka par 1920 x 1080 (P x A) pikseljiem
Kadru nomaiņas ātrums: mazāks par 30 kadriem/sekundē (1920 x 1080), mazāks par 60 kadriem/sekundē (mazāks par 1280 x 720)
- Video kodeks : MPEG 1, MPEG 2, MPEG 4, H.264/AVC, DivX 3.11, DivX 4.12, DivX 5.x, DivX 6, Xvid 1.00, Xvid 1.01, Xvid 1.02, Xvid 1.03, Xvid 1.10-beta1, Xvid 1.10-beta2, JPEG, VC1, Sorenson H.263/H.264.

DivX funkcijas deaktivizēšana

Deaktivizējiet visas ierīces, izmantojot tīmekļa serveri, un bloķējiet ierīču aktivizēšanu.

Dzēsiet esošo autentifikācijas informāciju, lai saņemtu jaunu televizora DivX lietotāja autentifikāciju. Pēc funkcijas izpildes no jauna ir jāveic DivX lietotāja autentifikācija, lai DivX DRM faili būtu redzami.

- 1 Lai atvērtu galvenās izvēlnes, nospiediet **Home** (Sākums).
- 2 Spiediet navigācijas pogas, lai ritinātu uz izvēlni **MANA MULTIVIDE**, un nospiediet **OK** (LABI).
- 3 Nospiediet zilo pogu.
- 4 Spiediet navigācijas pogas, lai ritinātu uz izvēlni **DivX reģistrācijas atcelšana**, un nospiediet **OK** (LABI).
- 5 Spiediet navigācijas pogas, lai izvēlētos **Jā**, ar kuru tiks veikts apstiprinājums.

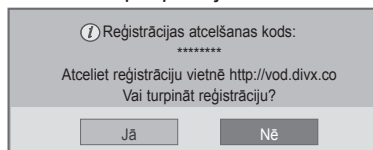

- 6 Ja esat pabeidzis, nospiediet **EXIT** (IZIET.) Lai atgrieztos iepriekšējā izvēlnē, nospiediet **BACK** (ATPAKAĻ).

TV IESTATĪJUMU PIELĀGOŠANA

- Redzamais attēls var atšķirties no jūsu televizora.

Galveno izvēlņu atvēršana

- 1 Lai atvērtu galvenās izvēlnes, nospiediet **Home** (Sākums).
- 2 Spiediet navigācijas pogas, lai ritinātu uz vienu no tālāk minētajām izvēlnēm, un pēc tam nospiediet **OK** (LABI).
- 3 Spiediet navigācijas pogas, lai ritinātu uz nepieciešamo iestatījumu vai opciju, un nospiediet **OK** (LABI).
- 4 Ja esat pabeidzis, nospiediet **EXIT** (IZIET).

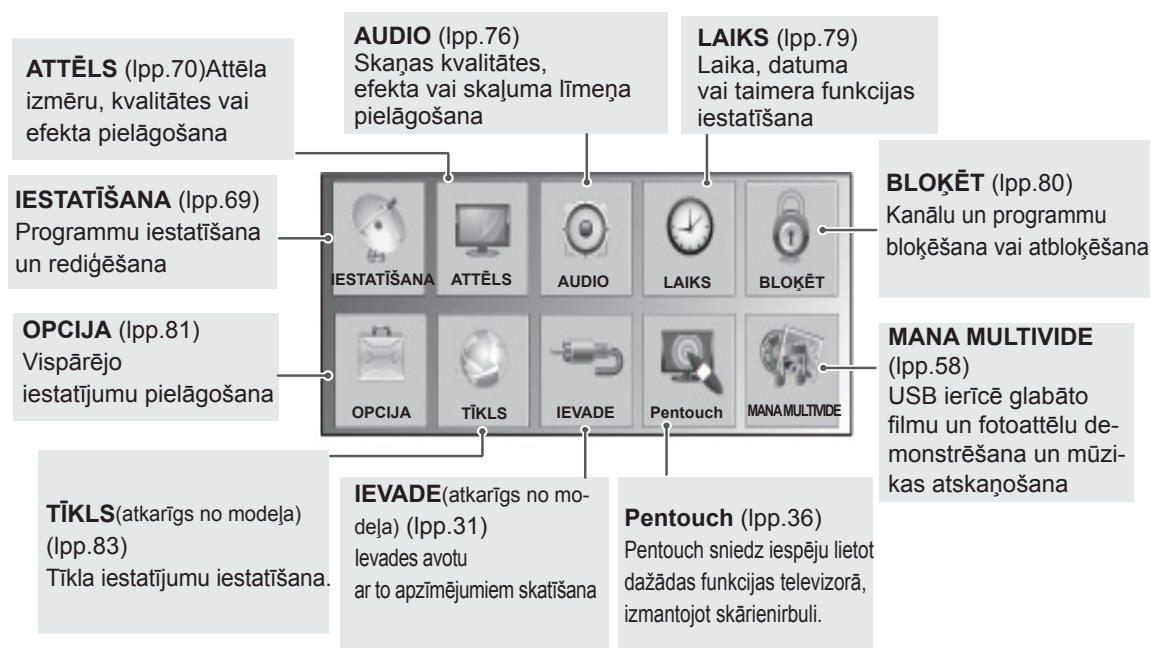

Iestatījumu pielāgošana

Izvēlnes IESTATĪŠANA iestatījumi

- Redzamais attēls var atšķirties no jūsu televizora.

- 1 Lai atvērtu galvenās izvēlnes, nospiediet **Home** (Sākums).
- 2 Spiediet navigācijas pogas, lai ritinātu uz izvēlni **IESTATĪŠANA**, un nospiediet **OK** (LABI).
- 3 Spiediet navigācijas pogas, lai ritinātu uz nepieciešamo iestatījumu vai opciju, un nospiediet **OK** (LABI).
 - Lai atgrieztos iepriekšējā līmenī, nospiediet **BACK** (ATPAKAĻ).
- 4 Ja esat pabeidzis, nospiediet **EXIT** (IZIET).



Tālāk aprakstīti pieejamie programmu iestatījumi.

Iestatījums	Apraksts
Automātiskā meklēš.	Visu pieejamo programmu meklēšana un saglabāšana, izmantojot antenas vai kabeļu ievades (lpp.19).
Manuālā meklēšana	Manuāla programmu meklēšana un saglabāšana (lpp.21).
Programmu rediģēšana	Programmu rediģēšana (lpp.23).
CI informācija	Dažu šifrēto (maksas) pakalpojumu iespējošana skatīšanai. (lpp.25).
Kabeļa DTV iestatīšana (tikai kabeļu režīmā)	Iespējamo izvēļu skaits izvēlnē Pakalpojuma operators ir atkarīgs no katrā konkrētajā valstī darbojošos pakalpojuma operatoru skaita, tātad, ja valstī būs tikai viens pakalpojuma operators , šī izvēles funkcija būs neaktīva. Pēc pakalpojuma operatora maiņas tiks atvērts logs ar brīdinošu uzrakstu par to, ka, nospiežot pogu OK (LABI) vai izvēloties Aizvērt , kanālu karte tiks dzēsta, bet, izvēloties JĀ , tiks atvērts uznirstošais logs Automātiskā meklēš. (lpp.21)

Izvēlnes ATTĒLS iestatījumi















- Redzamais attēls var atšķirties no jūsu televizora.

- 1 Lai atvērtu galvenās izvēlnes, nospiediet **Home** (Sākums).
- 2 Spiediet navigācijas pogas, lai ritinātu uz izvēlni **ATTĒLS**, un pēc tam nospiediet **OK** (LABI).
- 3 Spiediet navigācijas pogas, lai ritinātu uz nepieciešamo iestatījumu vai opciju, un nospiediet **OK** (Labi).
- Lai atgrieztos iepriekšējā līmenī, nospiediet **BACK** (ATPAKAL).
- 4 Ja esat pabeidzis, nospiediet **EXIT** (IZIET).



Tālāk aprakstīti pieejamie attēlu iestatījumi.

Iestatījums	Apraksts										
Malu attiecība	Attēla izmēru maiņa, lai skatītu to ar tā optimālajiem izmēriem (lpp.29).										
Attēlu vednis	Attēla kvalitātes pielāgošana un ekrāna kalibrēšana, izpildot ekrāna instrukcijas. Pielāgotās opcijas saglabātas izvēlnē Attēla režīms kā Eksperts1 . <table border="1" style="width: 100%; margin-top: 10px;"> <tr> <td>Standarta</td> <td>Režīms, kas iestata standarta attēla kvalitāti. (Melnās krāsas līm., Baltā līmenis, Tonis, Krāsa, Horizontālais asums, Vertikālais asums)</td> </tr> <tr> <td>Vēlamais</td> <td>Režīms, kas iestata lietotāja vēlamu attēla kvalitāti, nevis standarta attēlu. (Melnās krāsas līm., Baltā līmenis, Tonis, Krāsa, Asums, Dinamiskais kontrasts, Krāsu t.)</td> </tr> </table> <div style="border: 1px solid black; padding: 10px; margin-top: 10px;"> <p>! PIEZĪME</p> <ul style="list-style-type: none"> • Neveicot iestatījuma pēdējo darbību, izmaiņas netiks piemērotas. • Ja izmantojat izvēlni Attēlu vednis, funkcija Enerģijas taupīšana tiks automātiski izslēgta. • Lai atiestatītu izvēlnē Attēlu vednis veiktās izmaiņas, izmantojiet opciju Attēla atiestatīšana, ja izvēlnei Attēla režīms ir veikts iestatījums Eksperts1. • RGB-PC/HDMI-PC/DVI-PC režīmā iestatījumu Krāsa, Tonis un Hor./vert. asums mainītās vērtības netiek piemērotas. </div>	Standarta	Režīms, kas iestata standarta attēla kvalitāti. (Melnās krāsas līm., Baltā līmenis, Tonis, Krāsa, Horizontālais asums, Vertikālais asums)	Vēlamais	Režīms, kas iestata lietotāja vēlamu attēla kvalitāti, nevis standarta attēlu. (Melnās krāsas līm., Baltā līmenis, Tonis, Krāsa, Asums, Dinamiskais kontrasts, Krāsu t.)						
Standarta	Režīms, kas iestata standarta attēla kvalitāti. (Melnās krāsas līm., Baltā līmenis, Tonis, Krāsa, Horizontālais asums, Vertikālais asums)										
Vēlamais	Režīms, kas iestata lietotāja vēlamu attēla kvalitāti, nevis standarta attēlu. (Melnās krāsas līm., Baltā līmenis, Tonis, Krāsa, Asums, Dinamiskais kontrasts, Krāsu t.)										
Enerģijas taupīšana	Strāvas patēriņa samazinājums, pielāgojot ekrāna spilgtumu. <table border="1" style="width: 100%; margin-top: 10px;"> <tr> <th colspan="2">Opcija</th> </tr> <tr> <td>Inteliģentais sensors</td> <td>*Ne visiem modeļiem ir pieejama šī funkcija. Vispiemērotākais spilgtums tiek automātiski pielāgots atbilstoši apkārtējai videi.</td> </tr> <tr> <td>Izslēgt</td> <td>Funkcija Enerģijas taupīšana ir izslēgta</td> </tr> <tr> <td>Minimāls/Vidējs/Maksimāls</td> <td>Spilgtuma līmeņa izvēle.</td> </tr> <tr> <td>Ekrāna izslēgšana</td> <td>Ekrāns tiek izslēgts pēc 3 sekundēm.</td> </tr> </table> <div style="border: 1px solid black; padding: 10px; margin-top: 10px;"> <p>! PIEZĪME</p> <ul style="list-style-type: none"> • Ja izvēlēšities opciju Ekrāna izslēgšana, pēc trim sekundēm ekrāns tiks izslēgts, un opcija Ekrāna izslēgšana sāks darboties. • Ja pielāgojat opciju Enerģijas taupīšana — Inteliģentais sensors, funkcijas Asums, Krāsa un Krāsu t. nedarbosies. </div>	Opcija		Inteliģentais sensors	*Ne visiem modeļiem ir pieejama šī funkcija. Vispiemērotākais spilgtums tiek automātiski pielāgots atbilstoši apkārtējai videi.	Izslēgt	Funkcija Enerģijas taupīšana ir izslēgta	Minimāls/Vidējs/Maksimāls	Spilgtuma līmeņa izvēle.	Ekrāna izslēgšana	Ekrāns tiek izslēgts pēc 3 sekundēm.
Opcija											
Inteliģentais sensors	*Ne visiem modeļiem ir pieejama šī funkcija. Vispiemērotākais spilgtums tiek automātiski pielāgots atbilstoši apkārtējai videi.										
Izslēgt	Funkcija Enerģijas taupīšana ir izslēgta										
Minimāls/Vidējs/Maksimāls	Spilgtuma līmeņa izvēle.										
Ekrāna izslēgšana	Ekrāns tiek izslēgts pēc 3 sekundēm.										

Iestatījums	Apraksts
Attēla režīms	Viena iepriekšiestatītā attēla izvēle vai opciju pielāgošana katrā režīmā, lai iegūtu labāko attēlu. Jūs varat arī pielāgot katra režīma papildu opcijas. Pieejamie iepriekšiestatītie attēlu režīmi ir atkarīgi no televizora.
Režīms	
Spilgts	Videoattēla pielāgošana mazumtirdzniecības telpām, uzlabojot kontrastu, spilgtumu, krāsas un asumu.
Standarta	Attēla pielāgošana normālai videi.
 APR	Strāvas patēriņa optimizēšana.
Kino  Kino vai  Kino	Videoattēla optimizēšana kino videi, lai filmas tiktu skatītas kā kinoteātrī.
 Bright Room	Šī ir specifikācija televizora optimizēšanai, lai skatītos Bright Room vidē.
Sports	Videoattēla optimizēšana augstām un dinamiskām darbībām, akcentējot sākotnējās krāsas, piemēram, balto, zāles krāsu vai debesszilo.
Spēle	Videoattēla optimizēšana ātru videospēļu ekrānam, piemēram, datora darbībām vai spēlēm.
Fotoattēls	Optimizē nekustīgo attēlu, piemēram, fotoattēla failu, USB režīmā. » piemēram), pievienojot ārēju ierīci, piemēram, DSLR.
 Eksperts	Detalizētu videoattēla iestatījumu pielāgošana videoekspertiem, kā arī vispārējiem skatītājiem.
<div style="border: 1px solid black; border-radius: 15px; padding: 15px;"> <p> PIEZĪME</p> <ul style="list-style-type: none"> • Ar opciju Attēla režīms tiek pielāgots televizors, lai iegūtu vislabāko attēlu. Izvēlnē Attēla režīms izvēlieties iepriekšiestatītu vērtību, pamatojoties uz programmas kategoriju. • Ja funkcija Inteliģentais sensors ir ieslēgta, vispiemērotākais attēls automātiski tiek piemērots atbilstoši apkārtējai videi. • Opciju Attēla režīms var pielāgot izvēlnē Ātrā izvēlne. •  (Automātiska enerģijas taupīšana): maksimāla enerģijas taupīšana, nesamazinot attēla kvalitāti. • Ja pielāgojat Attēla režīms —  Kino,  Spilgta telpa, funkcija Enerģijas taupīšana — Inteliģentais sensors, Minimāls, Vidējs, Maksimāls nedarbosies. • Ja pielāgojat Attēla režīms —  , funkcija Enerģijas taupīšana — Izslēgt, Minimāls, Vidējs, Maksimāls nedarbosies. <ul style="list-style-type: none"> »  Kino vai  Kino: šis ir kino kvalitātes režīms, kas nodrošina iespēju skatīties kino mājās. Lietotājs varēs baudīt augstākā līmeņa ekrāna kvalitāti jebkurai filmai, neveicot atsevišķas korekcijas. Kino režīmā tiek iestatīta optimālā ekrāna kvalitāte tumšiem apstākļiem. Izvēlieties  Kino,  Spilgta telpa, malu attiecība mainās uz izejas formātu. »  Kino (Tomlinsona Holmaņa eksperiments) ir filmas Zvaigžņu kari režisora Džordža Lūkasa un Tomlinsona izveidots audio un video sertifikācijas standarts THX. Šis izstrādājums ir sertificēts THX attēla nozarē un garantē ekrāna kvalitāti, kas pārsniedz standarta attēlojuma specifikācijas gan ierīcei, gan programmatūrai. </div>	

Iestatījums	Apraksts
EKRĀNS	Datora ekrāna opciju pielāgošana.
	Opcija
Izšķirtspēja	Atbilstošas izšķirtspējas izvēle, ja tiek izmantots dators.
Automātiskā konfigurēšana	Televizora iestatīšana, lai automātiski optimizētu televizora ekrāna opcijas.
Pozīcija	Attēla novietošana atbilstošajā pozīcijā.
Izmēri	Attēla izmēru pielāgošana.
Fāze	Horizontālo svītru samazināšana.
Atiestatīt	Opciju atiestatīšana uz noklusējuma iestatījumiem.

Pamata attēlu opcijas

Iestatījums	Apraksts
Kontrasts	Videosignāla novirzes palielināšana vai samazināšana. Ja attēla gaišā daļa ir piesātināta, varat izmantot funkciju Kontrasts .
Spilgtums	Regulē signāla pamatlīmeni attēlā.
Asums	Lai regulētu asumu pārejās starp attēla gaišajām un tumšajām zonām. Jo zemāks ir asuma līmenis, jo maigāks ir attēls.
Krāsa	Lai regulētu visu krāsu intensitāti.
Nokrāsa	Lai iestatītu līdzsvaru starp sarkanās un zaļās krāsas līmeņiem.
Krāsu t.	Iestatiet uz silto krāsu līmeni, lai pastiprinātu karstākas krāsas, piemēram, sarkano, vai iestatiet auksto krāsu līmeni, lai pastiprinātu aukstākas krāsas, piemēram, zilo.
Papildu regulēšana vai Eksperta regulēšana	Papildu opciju pielāgošana
Attēla atiestatīšana	Visu režīmu opciju atiestatīšana uz rūpnīcas noklusējuma iestatījumiem

**PIEZĪME**

- RGB-PC/HDMI-PC režīmā nav iespējams regulēt krāsas, asumu un nokrāsas līdz līmenim, kādam jūs dodat priekšroku.

Papildu attēlu opcijas

Iestatījums	Apraksts
Dinamiskais kontrasts	Pielāgo kontrastu, lai saglabātu labāko līmeni atbilstoši ekrāna spilgtumam. Attēls tiek uzlabots, padarot gaišās daļas gaišākas un tumšās — tumšākas.
Dinamiskā krāsa	Pielāgo ekrāna krāsas, lai tās izskatītos dzīvākas, spilgtākas un skaidrākas. Šī funkcija uzlabo krāsu, piesātinājumu un gaišumu, lai sarkanā, zilā, zaļā un baltā krāsa izskatītos spilgtāka.
Trokšņa samazināšana	Samazina ekrāna trokšņus (traucējumus), nemazinot video kvalitāti.
Gamma	Varat pielāgot attēla tumšās zonas un vidēji pelēkās zonas spilgtumu. <ul style="list-style-type: none"> » Zems: padariet tumšākās un vidēji pelēkās vietas gaišākas. » Vidējs: atainojiet oriģinālās attēla krāsas. » Augsts: padariet tumšākās un vidēji pelēkās vietas tumšākas.
Melnās krāsas līm.	Ekrāna melnās krāsas līmeņa iestatīšana uz atbilstošu līmeni. Šī funkcija ir pieejama šādos režīmos: AV (NTSC-M), HDMI, Komb. sign. USB. <ul style="list-style-type: none"> » Zems: attēls ekrānā kļūst tumšāks. » Augsts: attēls ekrānā kļūst gaišāks. » Automātiski: automātiska melnās krāsas līmeņa iestatīšana uz Augsts vai Zems atbilstoši ievades signāla līmenim.
Filmu režīms	Padara filmā ierakstītos videoklipus dabiskākus, atbrīvojoties no vibrācijas efekta. DVD un Blu-ray filmas tiek uzņemtas ar 24 kadriem/sekundē (fps).
Krāsu gamma	Maksimāla krāsu izmantošana, lai palielinātu krāsu kvalitāti. <ul style="list-style-type: none"> » Standarta: standarta krāsu rādīšana. » Plaša: palielināta krāsu skaita izmantošana.
Malu uzlabotājs	Skaidrākas un izteiktākas video malas, tomēr dabīgas.
XVYCC (pieejams kino un eksperta režīmiem)	*Ne visiem modeļiem ir pieejama šī funkcija. Šī funkcija palīdz atveidot bagātīgākas krāsas. Šī funkcija attēlo bagātīgas krāsas tādā apjomā, kā to dara parasts videosignāls. Šī funkcija ir iespējota opcijai Attēla režīms — Kino, Eksperts , ja xvYCC signāls tiek uzverts, izmantojot HDMI.
Eksperta struktūra (pieejams eksperta režīmā)	Šī ir struktūra, kas vajadzīga eksperta līmeņa regulēšanai. Šī funkcija ir iespējota opcijai Attēla režīms — Eksperts , ja skatāties DTV.
Krāsu filtrs	Ar šo funkciju tiek filtrētas noteiktas video krāsas. Varat izmantot RGB filtru, lai precīzi iestatītu krāsu piesātinātību un nokrāsu.

Papildu attēlu opcijas

Iestatījums	Apraksts		
Krāsu t.	<p>Ekrāna visu krāsu pielāgošana, kontrolējot baltās krāsas balansu.</p> <table border="0" style="width: 100%;"> <tr> <td style="width: 50%; vertical-align: top;"> <p>a. Metode: 2 punkti</p> <ul style="list-style-type: none"> • Struktūra: iekšēja, ārēja • Sarkana/Zaļa/Zilās kr. kontr., Sarkana/Zaļa/Zilās kr. spilgtums: pielāgošanas diapazons ir no -50 līdz +50. </td> <td style="width: 50%; vertical-align: top;"> <p>b. Metode: 20 punktu IRE</p> <ul style="list-style-type: none"> • IRE (Institute of Radio Engineers — Radioinženieru institūts) ir vienība, ar ko rāda video-signāla lielumu, un to iespējams iestatīt kā 5, 10, 15 līdz 100 plazmas TV. Atbilstoši katram iestatījumam varat regulēt krāsas Sarkana, Zaļa, Zila. • Sarkana/Zaļa/Zila: pielāgošanas diapazons ir no -50 līdz +50. <p>c. Lietot visām ievadēm</p> </td> </tr> </table>	<p>a. Metode: 2 punkti</p> <ul style="list-style-type: none"> • Struktūra: iekšēja, ārēja • Sarkana/Zaļa/Zilās kr. kontr., Sarkana/Zaļa/Zilās kr. spilgtums: pielāgošanas diapazons ir no -50 līdz +50. 	<p>b. Metode: 20 punktu IRE</p> <ul style="list-style-type: none"> • IRE (Institute of Radio Engineers — Radioinženieru institūts) ir vienība, ar ko rāda video-signāla lielumu, un to iespējams iestatīt kā 5, 10, 15 līdz 100 plazmas TV. Atbilstoši katram iestatījumam varat regulēt krāsas Sarkana, Zaļa, Zila. • Sarkana/Zaļa/Zila: pielāgošanas diapazons ir no -50 līdz +50. <p>c. Lietot visām ievadēm</p>
<p>a. Metode: 2 punkti</p> <ul style="list-style-type: none"> • Struktūra: iekšēja, ārēja • Sarkana/Zaļa/Zilās kr. kontr., Sarkana/Zaļa/Zilās kr. spilgtums: pielāgošanas diapazons ir no -50 līdz +50. 	<p>b. Metode: 20 punktu IRE</p> <ul style="list-style-type: none"> • IRE (Institute of Radio Engineers — Radioinženieru institūts) ir vienība, ar ko rāda video-signāla lielumu, un to iespējams iestatīt kā 5, 10, 15 līdz 100 plazmas TV. Atbilstoši katram iestatījumam varat regulēt krāsas Sarkana, Zaļa, Zila. • Sarkana/Zaļa/Zila: pielāgošanas diapazons ir no -50 līdz +50. <p>c. Lietot visām ievadēm</p>		
Krāsu pārvaldības sistēma	<p>Šo rīku eksperti izmanto, lai veiktu korekcijas, izmantojot pārbaudes struktūras. Tas neietekmē citas krāsas, bet to iespējams izmantot, lai atsevišķi pielāgotu 6 krāsu zonas (Sarkana/Zaļa/Zila/Ciāna)/Fuksīna/Dzeltena).</p> <p>Krāsu atšķirība var nebūt izteikta arī tad, ja regulējat parasto video.</p> <p>Krāsu Sarkana/Zaļa/Zila/Dzeltena/Ciāna/Fuksīna pielāgošana</p> <p>Krāsas Sarkana/Zaļa/Zila/Dzeltena/Ciāna/Fuksīna: pielāgošanas diapazons ir no -30 līdz +30.</p> <p>Tonis krāsām Sarkana/Zaļa/Zila/Dzeltena/Ciāna/Fuksīna: pielāgošanas diapazons ir no -30 līdz +30.</p> <p>Šī funkcija ir atspējota RGB-PC un HDMI-PC režīmā.</p>		

AUDIO iestatījumi

- Redzamais attēls var atšķirties no jūsu televizora.

- 1 Lai atvērtu galvenās izvēlnes, nospiediet **Home** (Sākums).
- 2 Spiediet navigācijas pogas, lai ritinātu uz izvēlni **AUDIO**, un pēc tam nospiediet **OK** (LABI).
- 3 Spiediet navigācijas pogas, lai ritinātu uz nepieciešamo iestatījumu vai opciju, un nospiediet **OK** (LABI).
 - Lai atgrieztos iepriekšējā līmenī, nospiediet **BACK** (ATPAKAĻ).
- 4 Ja esat pabeidzis, nospiediet **EXIT** (IZIET).

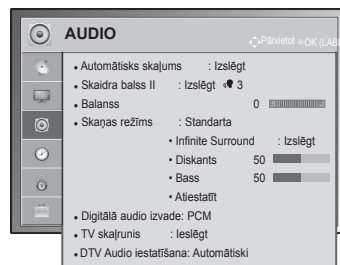

Tālāk aprakstīti pieejamie audio iestatījumi.

Iestatījums	Apraksts																						
Automātisks skaļums	Funkcijas Automātisks skaļums aktivizēšana, lai skaļuma līmenis nemainītos, pārslēdzot kanālus. Skaļuma līmenis var nebūt konstants apraides staciju atšķirīgās signālu kvalitātes dēļ.																						
Skaidra balss II	Iestatījums cilvēka balss skaidrības pastiprināšanai. Varat pielāgot skaidrības līmeni, iestatot šo funkciju. <div style="border: 1px solid black; padding: 5px; margin-top: 10px;"> <p>PIEZĪME</p> <ul style="list-style-type: none"> • Ja izvēlaties ieslēgt opcijai Skaidra balss II, funkcija Infinite Surround nedarbojas. • Izvēlieties līmeņus no -6 līdz +6. </div>																						
Balanss	Balansa pielāgošana starp kreiso un labo skaļruni atbilstoši telpai.																						
Skaņas režīms	Iepriekš iestatīta skaņas režīma izvēle vai katra režīma opciju pielāgošana. <table border="1" style="width: 100%; margin-top: 10px;"> <thead> <tr> <th colspan="2">Režīms</th> </tr> </thead> <tbody> <tr> <td>Standarta</td> <td>Izvēlieties standarta kvalitātes skaņai.</td> </tr> <tr> <td>Mūzika</td> <td>Izvēlieties mūzikas klausīšanai.</td> </tr> <tr> <td>Kino</td> <td>Izvēlieties filmu skatīšanai.</td> </tr> <tr> <td>Sports</td> <td>Izvēlieties sporta notikumu skatīšanai.</td> </tr> <tr> <td>Spēle</td> <td>Izvēlieties spēļu spēlēšanai.</td> </tr> </tbody> </table> <table border="1" style="width: 100%; margin-top: 10px;"> <thead> <tr> <th colspan="2">Opcija</th> </tr> </thead> <tbody> <tr> <td>Infinite Surround</td> <td>Infinite Sound ir LG patentēta skaņas apstrādes tehnoloģija, kas spēj nodrošināt telpisku 5.1 visaptverošu skaņējumu, izmantojot tikai divus priekšējos skaļrunus.</td> </tr> <tr> <td>Diskants</td> <td>Dominējošo izejas skaņu kontrole. Aktivizējot diskantu, tas palielinās izejas skaņu uz lielāku frekvenču diapazonu.</td> </tr> <tr> <td>Bass</td> <td>Klusāko izejas skaņu kontrole. Aktivizējot basu, tas palielinās izejas skaņu uz zemāku frekvenču diapazonu.</td> </tr> <tr> <td>Atiestaīt</td> <td>Skaņas režīma atiestatīšana uz noklusējuma iestatījumiem.</td> </tr> </tbody> </table>	Režīms		Standarta	Izvēlieties standarta kvalitātes skaņai.	Mūzika	Izvēlieties mūzikas klausīšanai.	Kino	Izvēlieties filmu skatīšanai.	Sports	Izvēlieties sporta notikumu skatīšanai.	Spēle	Izvēlieties spēļu spēlēšanai.	Opcija		Infinite Surround	Infinite Sound ir LG patentēta skaņas apstrādes tehnoloģija, kas spēj nodrošināt telpisku 5.1 visaptverošu skaņējumu, izmantojot tikai divus priekšējos skaļrunus.	Diskants	Dominējošo izejas skaņu kontrole. Aktivizējot diskantu, tas palielinās izejas skaņu uz lielāku frekvenču diapazonu.	Bass	Klusāko izejas skaņu kontrole. Aktivizējot basu, tas palielinās izejas skaņu uz zemāku frekvenču diapazonu.	Atiestaīt	Skaņas režīma atiestatīšana uz noklusējuma iestatījumiem.
Režīms																							
Standarta	Izvēlieties standarta kvalitātes skaņai.																						
Mūzika	Izvēlieties mūzikas klausīšanai.																						
Kino	Izvēlieties filmu skatīšanai.																						
Sports	Izvēlieties sporta notikumu skatīšanai.																						
Spēle	Izvēlieties spēļu spēlēšanai.																						
Opcija																							
Infinite Surround	Infinite Sound ir LG patentēta skaņas apstrādes tehnoloģija, kas spēj nodrošināt telpisku 5.1 visaptverošu skaņējumu, izmantojot tikai divus priekšējos skaļrunus.																						
Diskants	Dominējošo izejas skaņu kontrole. Aktivizējot diskantu, tas palielinās izejas skaņu uz lielāku frekvenču diapazonu.																						
Bass	Klusāko izejas skaņu kontrole. Aktivizējot basu, tas palielinās izejas skaņu uz zemāku frekvenču diapazonu.																						
Atiestaīt	Skaņas režīma atiestatīšana uz noklusējuma iestatījumiem.																						

Iestatījums	Apraksts											
Digitāla audio izvade	<p>Šī funkcija ļauj izvēlēties jums vēlamu Digitālo audio izvadi. Kad ir pieejams Dolby Digital, izvēlnē Digitālā audio izvade atlasot Automātiski, tiks iestatīts SPDIF. (Sony Philips Digital InterFace — Sony Philips digitālais interfeiss) izvade uz Dolby Digital. Ja izvēlnē Digitālā audio izvade ir atlasīts Automātiski, kad Dolby Digital nav pieejams, SPDIF izeja būs PCM (Pulse-code modulation — Impulskoda modulācija). Pat ja kanālā, kas pārraida Dolby Digital Audio, ir iestatīts gan Dolby Digital, gan Audio valoda, tiek atskaņots vienīgi Dolby Digital.</p> <table border="1" data-bbox="278 401 1241 585"> <thead> <tr> <th data-bbox="278 407 518 434">Vienība</th> <th data-bbox="518 407 852 434">Audio ievade</th> <th data-bbox="852 407 1241 434">Digitālā audio izvade</th> </tr> </thead> <tbody> <tr> <td data-bbox="278 434 518 546">Auto</td> <td data-bbox="518 434 852 546">MPEG Dolby Digital Dolby Digital Plus HE-AAC</td> <td data-bbox="852 434 1241 546">PCM Dolby Digital Dolby Digital Dolby Digital</td> </tr> <tr> <td data-bbox="278 546 518 585">PCM</td> <td data-bbox="518 546 852 585">Visi</td> <td data-bbox="852 546 1241 585">PCM</td> </tr> </tbody> </table>			Vienība	Audio ievade	Digitālā audio izvade	Auto	MPEG Dolby Digital Dolby Digital Plus HE-AAC	PCM Dolby Digital Dolby Digital Dolby Digital	PCM	Visi	PCM
Vienība	Audio ievade	Digitālā audio izvade										
Auto	MPEG Dolby Digital Dolby Digital Plus HE-AAC	PCM Dolby Digital Dolby Digital Dolby Digital										
PCM	Visi	PCM										
TV skaļrunis	<p>Televizora iekšējā skaļruņa ieslēgšana, ja tiek izmantota ārējā Hi-Fi sistēma. TV skaļruņus var izmantot kā audio izvades ierīci pat tad, ja nav video ievades.</p> <div style="border: 1px solid black; padding: 10px; margin-top: 10px;"> <p> PIEZĪME</p> <ul style="list-style-type: none"> • Ja, darbojoties Simplink mājas kinozālei, TV skaļrunis tiek izslēgts, skaņas izeja automātiski tiek pārslēgta uz mājas kinozāles skaļruni, taču, ieslēdzot TV skaļruni, skaņas izvade tiek pārslēgta uz TV skaļruni. • Dažas AUDIO izvēlnes tiek atspējotas, ja TV skaļrunis ir iestatīts uz Izslēgt. </div>											
DTV Audio iestatīšana (tikai digitālajā režīmā)	<p>Ja ievades signālā ir dažādi audio veidi, ar šo funkciju varat izvēlēties nepieciešamo audio veidu.</p> <table border="1" data-bbox="278 942 1241 1192"> <thead> <tr> <th colspan="2" data-bbox="278 942 1241 969">Režīms</th> </tr> </thead> <tbody> <tr> <td data-bbox="278 969 467 1078">Automātiski</td> <td data-bbox="467 969 1241 1078"> Automātiski atskaņo izvades skaņu šādā secībā: HE-AAC > Dolby Digital+ > Dolby Digital > MPEG (izņemot Itāliju). Automātiski atskaņo izvades skaņu šādā secībā: HE-AAC > Dolby Digital+ > MPEG > Dolby Digital (tikai Itālijā). </td> </tr> <tr> <td data-bbox="278 1078 467 1192">HE-AAC, Dolby Digital+, Dolby Digital, MPEG</td> <td data-bbox="467 1078 1241 1192"> Vēlamā audio veida atlase. Piem., ja izvēlēts MPEG, vienmēr tiek atskaņots MPEG. Ja MPEG netiek atbalstīts, secībā tiek iestatīts cits audio veids. </td> </tr> </tbody> </table> <p style="text-align: right;">Ipp.81 (Audiovalodas izvēle)</p>			Režīms		Automātiski	Automātiski atskaņo izvades skaņu šādā secībā: HE-AAC > Dolby Digital+ > Dolby Digital > MPEG (izņemot Itāliju). Automātiski atskaņo izvades skaņu šādā secībā: HE-AAC > Dolby Digital+ > MPEG > Dolby Digital (tikai Itālijā).	HE-AAC, Dolby Digital+, Dolby Digital, MPEG	Vēlamā audio veida atlase. Piem., ja izvēlēts MPEG , vienmēr tiek atskaņots MPEG . Ja MPEG netiek atbalstīts, secībā tiek iestatīts cits audio veids.			
Režīms												
Automātiski	Automātiski atskaņo izvades skaņu šādā secībā: HE-AAC > Dolby Digital+ > Dolby Digital > MPEG (izņemot Itāliju). Automātiski atskaņo izvades skaņu šādā secībā: HE-AAC > Dolby Digital+ > MPEG > Dolby Digital (tikai Itālijā).											
HE-AAC, Dolby Digital+, Dolby Digital, MPEG	Vēlamā audio veida atlase. Piem., ja izvēlēts MPEG , vienmēr tiek atskaņots MPEG . Ja MPEG netiek atbalstīts, secībā tiek iestatīts cits audio veids.											

Uztveršana stereo/divvalodu režīmā (tikai analogajā režīmā)

Ja ir izvēlēta programma, informācija par stacijas skaņu parādās kopā ar programmas numuru un stacijas nosaukumu.

- 1 Nospiediet **Q. MENU** un spiediet navigācijas pogas, lai atvērtu izvēlni **Audio** vai **Audio valoda**, un nospiediet **OK** (LABI).
- 2 Spiediet navigācijas pogas, lai ritinātu uz skaņas izvadi, un nospiediet **OK** (LABI).

Apraides signāls	Ekrāna izvēlne
Mono	MONO
Stereo	STEREO
Dual	DUAL I , DUAL II , DUAL I + II

- **Monoskaņas izvēle**

Ja stereo uztveršanā stereosignāls ir vājš, varat pārslēgt uz mono. Mono uztveršanas režīmā skaņas dziļums tiek uzlabots.

- **Valodas izvēle divvalodu apraidei**

Ja programmu iespējams uztvert divās valodās (divvalodu), varat pārslēgt uz DUAL I, DUAL II vai DUAL I+II.

- DUAL I** Skaļruņiem tiek nosūtīts galvenās pārraides valodas signāls.
DUAL II Skaļruņiem tiek nosūtīts otrās pārraides valodas signāls.
DUAL I+II Katram skaļrunim tiek nosūtīts savs valodas signāls.

Nicam kodētās skaņas uztveršana (tikai analogajā režīmā)

Ja televizors ir aprīkots ar uztvērēju NICAM kodētās skaņas uztveršanai, iespējams uztvert augstas kvalitātes NICAM (Near Instantaneous Companding Audio Multiplex – gandrīz tūlītēja signāla logaritmiskā vai eksponenciālā multipleksā skaņas pārveidošana) digitālo skaņu.

Skaņas izvadi iespējams izvēlēties atbilstošu uztvertās pārraides veidam.

- 1 Kad tiek uztverts **NICAM** monosignāls, varat izvēlēties **NICAM MONO** vai **FM MONO**.
- 2 Kad tiek uztverts **NICAM** stereosignāls, varat izvēlēties **NICAM STEREO** vai **FM MONO**.
Ja stereosignāls ir vājš, pārslēdziet uz **FM MONO**.
- 3 Kad tiek uztverts **NICAM** divvalodu signāls, varat izvēlēties **NICAM DUAL I**, **NICAM DUAL II**, **NICAM DUAL I+II** vai **FM MONO**.

Skajruņu skaņas izvades izvēle

Režīmā AV, Komb. sign., RGB un HDMI varat izvēlēties izejas skaņu kreisās un labās puses skaļrunim. Izvēlieties skaņas izvadi.

- L+R (kreisā puse + labā puse):** audiosignāls no skaņas ievades L (kreisā puse) tiek nosūtīts kreisās puses skaļrunim, un audiosignāls no skaņas ievades R (labā puse) tiek nosūtīts labās puses skaļrunim.
- L+L (kreisā puse + kreisā puse):** audiosignāls no skaņas ievades L (kreisā puse) tiek nosūtīts kreisās un labās puses skaļruņiem.
- R+R (labā puse + labā puse):** audiosignāls no skaņas ievades R (labā puse) tiek nosūtīts kreisās un labās puses skaļruņiem.

Izvēlnes LAIKS iestatījumi

- Redzamais attēls var atšķirties no jūsu televizora.

- 1 Lai atvērtu galvenās izvēlnes, nospiediet **Home** (Sākums).
- 2 Spiediet navigācijas pogas, lai ritinātu uz izvēlni **LAIKS**, un nospiediet **OK** (LABI).
- 3 Spiediet navigācijas pogas, lai ritinātu uz nepieciešamo iestatījumu vai opciju, un nospiediet **OK** (LABI).
- Lai atgrieztos iepriekšējā līmenī, nospiediet **BACK** (ATPAKAĻ).
- 4 Ja esat pabeidzis, nospiediet **EXIT** (IZIET).

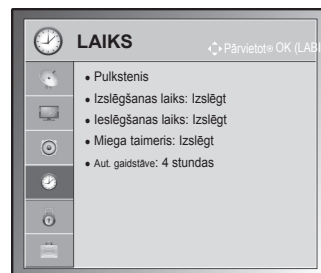

Tālāk aprakstīti pieejamie laika iestatījumi.

Iestatījums	Apraksts									
Pulkstenis	<p>Laika, datuma, laika joslas un vasaras laika funkcijas iestatīšana. Laiks tiks iestatīts automātiski atbilstoši apraides stacijas digitālā kanāla signālam, kam ir norādīta informācija par laiku. Ja nav, iestatiet laiku un datumu manuāli.</p> <div style="border: 1px solid black; padding: 10px; margin: 10px 0;"> <p>! PIEZĪME</p> <ul style="list-style-type: none"> • TV laika iestatīšana notiek saskaņā ar laika nobīdes informāciju atbilstoši laika joslai un GMT (Griničas laikam), ko ierīce uztver līdz ar apraides signālu, un laiks automātiski tiek iestatīts pēc ciparu signāla. • Ja pilsētas nosaukumu izvēlnē Laika josla maina ar nobīdi, laiku var regulēt ar 1 stundas iedaļu. • Izvēlni Laika josla var mainīt režīmā Automātiski. </div> <div style="display: flex; justify-content: space-between; align-items: flex-start; margin-top: 10px;"> <div style="border: 1px solid black; padding: 5px; width: 30%;"> <p>Laika josla</p> <table border="1" style="width: 100%; border-collapse: collapse;"> <tr><td>Magadana, Kamčatka</td></tr> <tr><td>Vladivostoka</td></tr> <tr><td>Jakutska</td></tr> <tr><td>Irkutska</td></tr> <tr><td>Krasnojarska</td></tr> <tr><td>Omska</td></tr> <tr><td>Jekaterinburga</td></tr> <tr><td>Maskava, Samara</td></tr> <tr><td>Kaļiņingrada</td></tr> </table> </div> <div style="width: 65%;"> <p>Šajā tabulā ir ietverta Krievijas 9. reģiona laika joslas tabula, un, ja lietotājs izvēlas sava reģiona laika joslu, laiks tiek automātiski iestatīts atbilstoši šim reģionam.</p> <p>Tomēr pat tad, ja lietotājam pēc sava reģiona izvēlēšanās netiek piedāvāta apraides stacijas vietējā laika nobīde vai nesakrīt reģiona informācija, lietotājs pareiza laika iestatīšanai var izvēlēties opciju Nobīde sadaļā Laika josla.</p> </div> </div>	Magadana, Kamčatka	Vladivostoka	Jakutska	Irkutska	Krasnojarska	Omska	Jekaterinburga	Maskava, Samara	Kaļiņingrada
Magadana, Kamčatka										
Vladivostoka										
Jakutska										
Irkutska										
Krasnojarska										
Omska										
Jekaterinburga										
Maskava, Samara										
Kaļiņingrada										

Iestatījums	Apraksts
Izslēgšanas laiks/ieslēgšanas laiks	<p>Laika iestatīšana automātiskai televizora ieslēgšanai un izslēgšanai. Lai izmantotu šo funkciju, vispirms ir jāiestata pašreizējais laiks un datums.</p> <p>! PIEZĪME</p> <ul style="list-style-type: none"> Ja 2 stundu laikā pēc televizora ieslēgšanas, izmantojot funkciju Ieslēgšanas laiks, netiek nospiesta neviena poga, televizors automātiski tiek pārslēgts gaidstāves režīmā. Ja vienlaikus iestatāt gan funkciju Izslēgšanas laiks, gan funkciju Ieslēgšanas laiks, funkcija Izslēgšanas laiks dominēs par funkciju Ieslēgšanas laiks.
Miega taimeris	<p>Laika intervāla iestatīšana, pēc kura televizors izslēdzas. Ja izslēdzat un pēc tam ieslēdzat televizoru, funkcija Miega režīms tiks izslēgta.</p>
Aut. gaidstāve (atkarīgs no modeļa)	<p>Ja ir ieslēgta Automatic Standby (Automātiskās gaidstāves) funkcija un tās laikā nospiežat nevienu pogu, televizors automātiski pārslēdzas gaidstāves režīmā.</p> <p>! PIEZĪME</p> <ul style="list-style-type: none"> Šī funkcija nedarbojas režīmā Demonstrācija veikalā un programmatūras jaunināšanas laikā.

Izvēlnes BLOKĒT iestatījumi

- Redzamais attēls var atšķirties no jūsu televizora.

- Lai atvērtu galvenās izvēlnes, nospiediet **Home** (Sākums).
- Spiediet navigācijas pogas, lai ritinātu uz izvēlni **BLOKĒT**, un nospiediet **OK** (LABI).
- Spiediet navigācijas pogas, lai ritinātu uz nepieciešamo iestatījumu vai opciju, un nospiediet **OK** (LABI).
- Lai atgrieztos iepriekšējā līmenī, nospiediet **BACK** (ATPAKAĻ).
- Ja esat pabeidzis, nospiediet **EXIT** (IZIET).



Tālāk aprakstīti pieejamie bloķēšanas iestatījumi.

Iestatījums	Apraksts
Sistēmas bloķēšana	Sistēmas bloķēšanas aktivizēšana vai deaktivizēšana.
Iestatīt paroli	Ievadiet 4 ciparu paroli. Noklusējuma PIN kods ir "0 0 0 0". Ja kā mītnes zeme tiks izvēlēta Francija, parole ir nevis "0", "0", "0", "0", bet gan "1", "2", "3", "4". Ja Francija tiks izvēlēta kā mītnes zeme, parole nevarēs būt "0", "0", "0", "0". Ja esat aizmirsis savu paroli, nospiediet tālvadības pults pogu kombināciju "0", "3", "2", "5".
Bloķēt programmu	Tādu programmu bloķēšana, kas pārraida bērniem nepiemērotu saturu. Bloķēšana tiek veikta, nospiežot zājo pogu. Bloķētajām programmām tiek parādīta ikona Bloķēt. Programmas var izvēlēties, bet ekrāns ir tukšs un skaņa ir izslēgta. Lai skatītos bloķētu kanālu, ievadiet paroli. Šo funkciju var izmantot izvēlnē Sistēmas bloķēšana: ieslēgt
Vecāku uzraudzība (Tikai digitālajā režīmā)	Šī funkcija darbojas atbilstoši informācijai, kas tiek saņemta no apraides stacijas. Tādēļ, ja signālam ir nepareiza informācija, šī funkcija nedarbojas. Lai atvērtu šo izvēlni, ir jāievada parole. Šis displejs ir ieprogrammēts tā, ka tas atceras, kāda opcija bija iestatīta pēdējā - pat gadījumā, ja displejs tiek izslēgts. Neļauj bērniem skatīties konkrētās pieaugušajiem paredzētas TV programmas saskaņā ar iestatītajiem programmu kategoriju ierobežojumiem. Lai skatītos maksas programmu, ievadiet paroli. Novērtējums dažādās valstīs ir atšķirīgs.
Ievades bloķēšana	Bloķējiet ievades signāla avotu. Šo funkciju var izmantot izvēlnē Sistēmas bloķēšana: ieslēgt
Tastatūru bloķēšana	Televizora pogu bloķēšana vai atbloķēšana.

Izvēlnes OPCIJA iestatījumi

- Redzamais attēls var atšķirties no jūsu televizora.

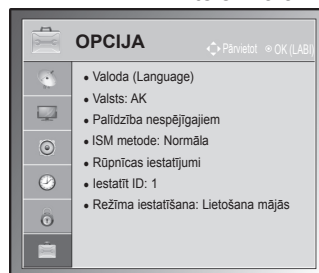

- 1 Lai atvērtu galvenās izvēlnes, nospiediet **Home** (Sākums).
- 2 Spiediet navigācijas pogas, lai ritinātu uz izvēlni **OPCIJA**, un nospiediet **OK** (LABI).
- 3 Spiediet navigācijas pogas, lai ritinātu uz nepieciešamo iestatījumu vai opciju, un nospiediet **OK** (LABI).
- Lai atgrieztos iepriekšējā līmenī, nospiediet **BACK** (ATPAKAL).
- 4 Ja esat pabeidzis, nospiediet **EXIT** (IZIET).

Tālāk aprakstīti pieejamie vispārējie iestatījumi.

Iestatījums	Apraksts																
Valoda	Ekrāna vai audiovalodas izvēle.																
Opcija																	
Izvēlnes valoda	Izvēlieties nepieciešamo valodu.																
Audiovaloda	<p>Audiofunkcija ļauj izvēlēties jums vēlamu valodu. Ja audiodatī izvēlētajā valodā netiek pārraidīti, audio tiks atskaņots pēc noklusējuma iestatītajā valodā.</p> <div style="border: 1px solid black; padding: 5px; margin: 10px 0;"> <p style="text-align: center; background-color: #cccccc;">Audiovalodas ekrāna izvēlnes informācija</p> <table border="1" style="width: 100%; border-collapse: collapse;"> <thead> <tr> <th style="width: 30%;">Displejs</th> <th>Statuss</th> </tr> </thead> <tbody> <tr> <td>N.A</td> <td>Nav pieejams</td> </tr> <tr> <td></td> <td>MPEG Audio</td> </tr> <tr> <td></td> <td>Dolby Digital Audio</td> </tr> <tr> <td></td> <td>Audio "Cilvēkiem ar redzes traucējumiem"</td> </tr> <tr> <td></td> <td>Audio "Cilvēkiem ar dzirdes traucējumiem"</td> </tr> <tr> <td></td> <td>Dolby Digital Plus Audio</td> </tr> <tr> <td></td> <td>HE-AAC Audio</td> </tr> </tbody> </table> </div>	Displejs	Statuss	N.A	Nav pieejams		MPEG Audio		Dolby Digital Audio		Audio "Cilvēkiem ar redzes traucējumiem"		Audio "Cilvēkiem ar dzirdes traucējumiem"		Dolby Digital Plus Audio		HE-AAC Audio
Displejs	Statuss																
N.A	Nav pieejams																
	MPEG Audio																
	Dolby Digital Audio																
	Audio "Cilvēkiem ar redzes traucējumiem"																
	Audio "Cilvēkiem ar dzirdes traucējumiem"																
	Dolby Digital Plus Audio																
	HE-AAC Audio																
Subtitru valoda	<p>Ja tiek pārraidītas divas vai vairākas subtitru valodas, lietojiet funkciju Subtitri. Ja subtitri izvēlētajā valodā netiek pārraidīti, subtitri tiks parādīti pēc noklusējuma iestatītajā valodā.</p> <div style="border: 1px solid black; padding: 5px; margin: 10px 0;"> <p style="text-align: center; background-color: #cccccc;">Informācija par subtitru valodu ekrānā</p> <table border="1" style="width: 100%; border-collapse: collapse;"> <thead> <tr> <th style="width: 30%;">Displejs</th> <th>Statuss</th> </tr> </thead> <tbody> <tr> <td>N.A</td> <td>Nav pieejams</td> </tr> <tr> <td></td> <td>Teleteksta subtitri</td> </tr> <tr> <td></td> <td>Subtitri "Apgrūtinātai dzirdamībai"</td> </tr> </tbody> </table> </div>	Displejs	Statuss	N.A	Nav pieejams		Teleteksta subtitri		Subtitri "Apgrūtinātai dzirdamībai"								
Displejs	Statuss																
N.A	Nav pieejams																
	Teleteksta subtitri																
	Subtitri "Apgrūtinātai dzirdamībai"																
Teksta valoda	<p>Ciparu režīmā izmantojiet teksta valodu izvēles funkciju, ja teksts tiek pārraidīts divās vai vairākās valodās. Ja teleteksts netiek pārraidīts izraudzītajā valodā, teksts tiks uzrādīts saskaņā ar noklusējuma valodas iestatījumiem.</p>																



PIEZĪME

- Ja valodas, ko izvēlējāties kā primārās iestatījumiem Audiovaloda, Subtitru valoda un Teksta valoda, netiek atbalstītas, iespējams izvēlēties otrās kategorijas valodu.
- Audio/subtitrus var attēlot vienkāršotā formātā kā 1 – 3 rakstzīmes, ko raida pakalpojuma sniedzējs.
- Ja izvēlaties papildu audio (audio "Cilvēkiem ar redzes/dzirdes traucējumiem"), iespējams, televizors atskaņo daļu no galvenās audioplūsmas.

Iestatījums	Apraksts	
Valsts	<p>Vēlamās valsts izvēle</p> <div style="border: 1px solid black; padding: 10px; margin-top: 10px;"> <p>! PIEZĪME</p> <ul style="list-style-type: none"> Ja nepabeidzāt uzstādīšanas vedņa norādījumus, nospiežot pogu BACK (ATPAKĀL) vai ja OSD (Ekrāna izvēlne) iestājās taimauts, uzstādīšanas izvēlne tiks parādīta, ikreiz ieslēdzot televizoru, līdz brīdim, kad uzstādīšana tiks pilnībā pabeigta. Ja izvēlaties nepareizu valsti, teleteksts uz ekrāna var būt kļūdainis un var būt problēmas teleteksta lietošanas laikā. Funkcija CI (Kopīgs interfeiss) var nebūt piemērota, pamatojoties uz konkrētās valsts apraides apstākļiem. DTV režīma vadības pogas var nestrādāt, jo to darbība ir atkarīga no apraides sistēmas jūsu valstī. Valstī, kurā nav noteikti digitālās apraides noteikumi, dažas DTV (Digitālā televīzijas) funkcijas var nedarboties pareizi, kas ir atkarīgs no apraides sistēmas. Valsts iestatījums AK ir jāaktivizē tikai Apvienotajā Karalistē. Ja valsts iestatījums ir iestatīts uz "--", ir pieejamas Eiropas virszemes digitālās standarta apraides programmas, bet dažas DTV var nedarboties pareizi. </div>	
Palīdzība nespējīgiem (tikai digitālajā režīmā)	Opcija	
	Vājdzirdīgajiem	Šī funkcija ir paredzēta vājdzirdīgajiem.
	Audio apraksts	Šī funkcija paredzēta vājredzīgajiem un nodrošina skaidrojošo audio, kas papildus pamata audio apraksta pašreizējo situāciju TV programmā. Ja ir izvēlēts Audio apraksts: ieslēgt , pamata audio un audio apraksts tiek nodrošināts tikai tām programmām, kurās ir iekļauts audio apraksts.
		Skajums
	Signāls	Signāls tiek atskaņots, ja tiek atlasīta programma ar audio aprakstu
ISM metode	Ilgstoši ekrānā sastindzis vai nekustīgs attēls atstāj sākotnējā attēla pēdas, kas paliek pat pēc attēla nomainīšanās. Neļaujiet ekrānā ilgstoši palikt fiksētam attēlam.	
	Opcija	
	Balts	Ar funkciju Balts no ekrāna tiek noņemti visi tajā esošie pastāvīgie attēli. Piezīme: pārāk ilgi atstātu attēlu, iespējams, nevarēs pilnībā notīrīt, izmantojot iespēju Balts.
	Orbiters	Funkcija Orbiters palīdz novērst māņattēlus. Tomēr vislabāk ir neļaut ekrānā palikt fiksētam attēlam. Lai izvairītos no pastāvīgu attēlu palikšanas ekrānā, ekrāna attēls ik pēc 2 minūtēm pārvietojas.
Krāsains	Krāsu bloks ekrānā nedaudz kustās un pārmaiņus tiek rādīta baltā struktūra. Ir grūti noteikt attēla pēdas, kas rodas pēc pagaidu attēla noņemšanas, kad darbojas krāsu bloks.	
Data Service (tikai Īrijā)	Izmantojot šo funkciju, lietotājs var izvēlēties MHEG (Digitālais teleteksts) un Teleteksts, ja tie abi ir pieejami vienlaikus.	

Iestatījums	Apraksts				
Rūpnīcas iestatījumi	<p>Šī funkcija inicializē visus iestatījumus.</p> <div style="border: 1px solid gray; padding: 10px; margin-top: 10px;"> <p>! PIEZĪME</p> <ul style="list-style-type: none"> Ja izvēlēts Sistēmas bloķēšana: ieslēgt un esat aizmirsis paroli, nospiediet tālvadības pults pogas "0", "3", "2", "5" </div>				
Iestatīt ID	ID piešķiršana pievienotajai ierīcei				
Režīma iestatīšana	<p>Noklusējuma režīms ir Lietošana mājās. Lai nodrošinātu vislabāko attēla kvalitāti mājas apstākļos, ieteicams televizoru iestatīt režīmā Lietošana mājās.</p> <p>Opcija</p> <table border="1" style="width: 100%; border-collapse: collapse;"> <tr> <td style="width: 50%;">Lietošana mājās</td> <td>Režīma izvēle mājas videi.</td> </tr> <tr> <td>Demonstrācija veikalā</td> <td>Režīma izvēle mazumtirdzniecības telpām.</td> </tr> </table> <p>Demonstr. režīms</p> <p>TV īpašo funkciju atvēršana. Varat atcelt demonstrācijas režīmu, nospiežot jebkuru pogu, izņemot Volume (Skaļums) un Mute (Izsl. skaņu).</p> <div style="border: 1px solid gray; padding: 10px; margin-top: 10px;"> <p>! PIEZĪME</p> <ul style="list-style-type: none"> Funkciju Demonstr. režīms nevar izmantot režīmā Lietošana mājās. Režīmā Demonstrācija veikalā funkcija Demonstr. režīms tiek automātiski iestatīta uz ieslēgt. Ja funkcija Demonstr. režīms tiek iestatīta uz Izslēgt režīmā Demonstrācija veikalā, funkcija Demonstr. režīms netiek palaista un tiek atiestatīts tikai ekrāns. Ekrāns tiek atiestatīts automātiski pēc 5 minūtēm demonstrācijas režīmā. </div>	Lietošana mājās	Režīma izvēle mājas videi.	Demonstrācija veikalā	Režīma izvēle mazumtirdzniecības telpām.
Lietošana mājās	Režīma izvēle mājas videi.				
Demonstrācija veikalā	Režīma izvēle mazumtirdzniecības telpām.				

Izvēlnes TĪKLS iestatījumi

- Redzamais attēls var atšķirties no jūsu televizora.

(Atkarīgs no modeļa)

- Lai atvērtu galvenās izvēlnes, nospiediet **Home** (Sākums).
- Spiediet navigācijas pogas, lai ritinātu uz izvēlni **TĪKLS**, un nospiediet **OK** (LABI).
- Spiediet navigācijas pogas, lai ritinātu uz nepieciešamo iestatījumu vai opciju, un nospiediet **OK** (LABI).
 - Lai atgrieztos iepriekšējā līmenī, nospiediet **BACK** (ATPAKĀJ).
- Ja esat pabeidzis, nospiediet **EXIT** (IZIET).

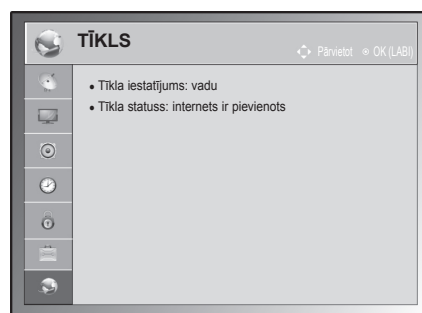

Tālāk aprakstīti pieejamie tīkla iestatījumi.

Iestatījums	Apraksts
Tīkla iestatīšana	Tīkla iestatījumu konfigurēšana (lpp.56).
Tīkla statuss	Tīkla statusa rādīšana (lpp.57).

SAVIENOJUMU VEIDOŠANA

Pievienojiet dažādas ārējās ierīces televizoram un pārslēdziet ievades signāla režīmus, lai izvēlētos ārējo ierīci. Lai uzzinātu vairāk par ārējās ierīces pievienošanu, skatiet katras ierīces komplektācijā iekļauto rokasgrāmatu.

Pievienojamās ārējās ierīces ir šādas: HD uztvērēji, DVD atskaņotāji, videomagnetofoni, audiosistēmas, USB atmiņas ierīces, dators, spēļu ierīces un citas ārējās ierīces.



PIEZĪME

- Ja ierakstāt TV programmu DVD rakstītājā vai videomagnetofonā, noteikti pievienojiet televizora signāla ievades kabeli pie televizora, izmantojot DVD rakstītāju vai videomagnetofonu. Lai uzzinātu vairāk, skatiet pievienotās ierīces komplektācijā iekļauto rokasgrāmatu.
- Ārējās ierīces savienojums atšķirsies atbilstoši modelim.
- Pievienojiet ārējās ierīces televizoram neatkarīgi no televizora portu secības.

Savienojumu pārskats

Pievienojiet dažādas ārējās ierīces pie televizora aizmugurējā panelī esošajiem portiem.

- 1 Atrodiet attēlā ārējo ierīci, kuru vēlaties pievienot televizoram.
- 2 Pārbaudiet ārējās ierīces savienojuma veidu.
- 3 Atrodiet atbilstošo attēlu un pārbaudiet informāciju par savienojumu.

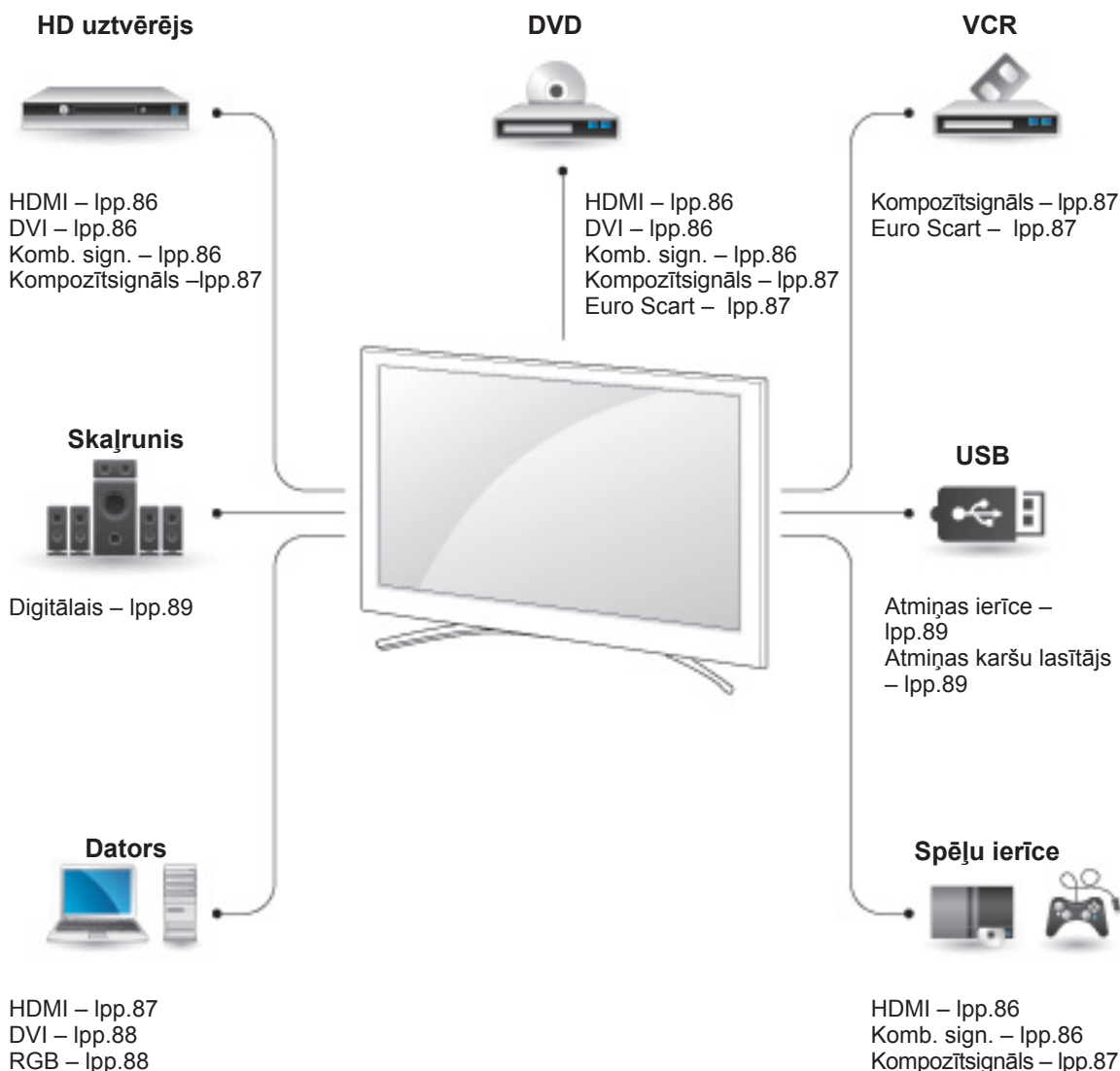

! PIEZĪME

- Lai pievienotu spēļu ierīci televizoram, izmantojiet spēļu ierīces komplektācijā ietverto kabeli.

- Šajā sadaļā **SAVIENOJUMU VEIDOŠANA** galvenokārt ir parādītās shēmas modeļiem 50/60PZ85**.
- Redzamais attēls var atšķirties no jūsu televizora.

HD uztvērēja, DVD atskaņotāja vai videomagnetofona pievienošana

Pievienojiet HD uztvērēju, DVD atskaņotāju vai videomagnetofonu pie televizora un izvēlieties atbilstošu ievades signāla režīmu.

HDMI savienojums

Tas pārraida digitālo video un audio signālu no ārējās ierīces uz televizoru. Savienojiet ārējo ierīci un televizoru, izmantojot HDMI kabeli, kā redzams attēlā.

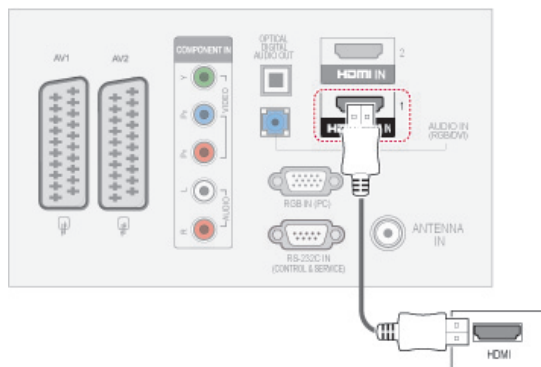

Latviešu

! PIEZĪME

- Izmantojot HDMI kabeli, TV var vienlaikus uztvert video un audio signālu.
- Ja DVD atskaņotājs neatbalsta režīmu Auto HDMI, atbilstoši jāiestata izvades izšķirtspēja.
- Pārbaudiet, vai HDMI kabelis ir lielātruma HDMI kabelis. Ja HDMI kabeli nav lielātruma HDMI kabeli, var rasties mirgošana vai neparādīties attēls. Lūdzu, izmantojiet lielātruma HDMI kabeli.

DVI-HDMI savienojums

Tas pārraida digitālo videosignālu no ārējās ierīces uz televizoru. Savienojiet ārējo ierīci un televizoru, izmantojot DVI-HDMI kabeli, kā redzams attēlā. Lai pārraidītu audiosignālu, pievienojiet audiokabeli.

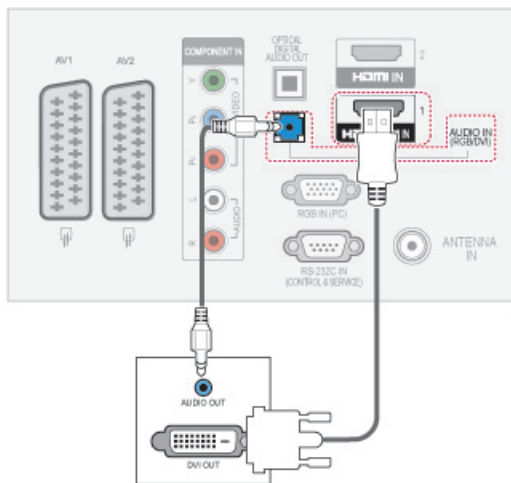

Kombinētā signāla savienojums

Tas pārraida analogo video un audio signālu no ārējās ierīces uz televizoru. Savienojiet ārējo ierīci un televizoru, izmantojot kombinētā signāla kabeli, kā redzams attēlā.

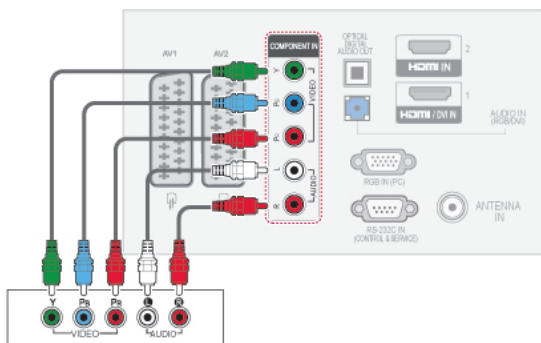

Euro Scart savienojums

Tas pārraida video un audio signālu no ārējās ierīces uz televizoru. Savienojiet ārējo ierīci un televizoru, izmantojot Euro Scart kabeli, kā redzams attēlā. Lai parādītu attēlus, lietojot progresīvo izvēršanu, noteikti izmantojiet Euro Scart kabeli.

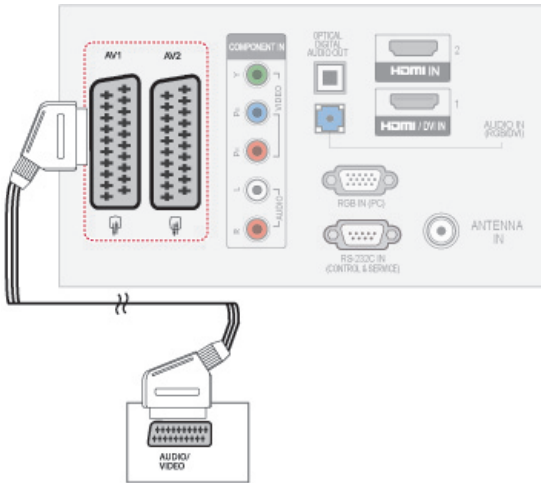

Pašreizējais ievades režīms \ Izeja Tips	AV1 (Televizora izeja ¹)	AV2 (Televizora izeja ²)
Digitālā TV	X	O
Analogā TV, AV	Analogā TV	O
Komb. sign./RGB	Analogā TV	X
HDMI	Analogā TV	X

- 1 TV izvade: analogā TV signāla izvade.
- 2 Monitora izvade: pašreizējā ekrāna attēla izvade.

! PIEZĪME

- Ja vēlaties izmantot Euro scart kabeli, jāizmanto Euro scart kabelis ar ekrānē signāla vadu.
- Skatoties digitālo televīziju 3D attēlveidošanas režīmā, televizora/monitora izejas signālus nevar raidīt caur SCART kabeli. (Tikai 3D modeļiem)
- Ja ieslēgsiet 3D režīmu, kamēr digitālajā televīzijā tiek veikts plānots ieraksts, monitora signālu nevarēs raidīt caur SCART kabeli, un ierakstu nevarēs veikt. (Tikai 3D modeļiem)

Kompozītsignāla savienojums

Tas pārraida analogo video un audio signālu no ārējās ierīces uz televizoru. Savienojiet ārējo ierīci un televizoru, izmantojot kompozītsignāla kabeli, kā redzams attēlā.

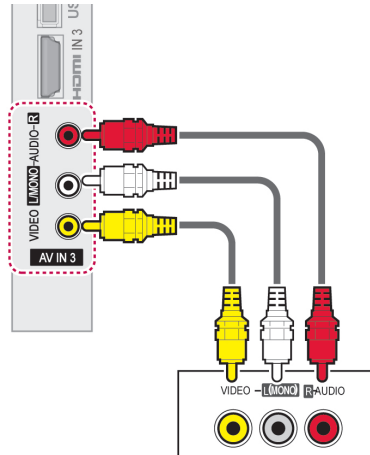

! PIEZĪME

- Ja jums ir mono videomagnetofons, pievienojiet videomagnetofona audiokabeli televizora ligzdai **AUDIO L/MONO**.

Savienojums ar datoru

! PIEZĪME

- Lai iegūtu vislabāko attēla kvalitāti, ieteicams televizoram izmantot HDMI savienojumu.

HDMI savienojums

Tas pārraida digitālo video un audio signālu no datora uz televizoru. Savienojiet datoru un televizoru, izmantojot HDMI kabeli, kā redzams attēlā.

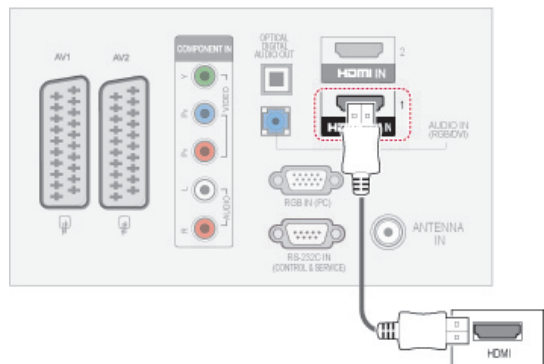

DVI-HDMI savienojums

Tas pārraida digitālo videosignālu no datora uz televizoru. Savienojiet datoru un televizoru, izmantojot DVI-HDMI kabeli, kā redzams attēlā. Lai pārraidītu audiosignālu, pievienojiet audiokabeli.

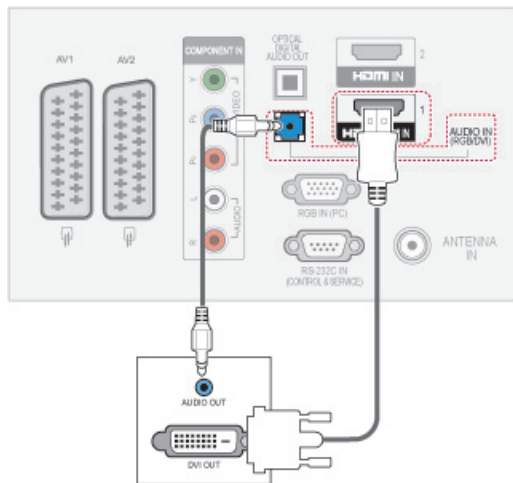

Latviešu

RGB savienojums

Tas pārraida analogo videosignālu no datora uz televizoru. Savienojiet datoru un televizoru, izmantojot komplektācijā iekļauto D-sub 15 kontaktu signāla kabeli, kā redzams attēlā. Lai pārraidītu audiosignālu, pievienojiet audiokabeli.

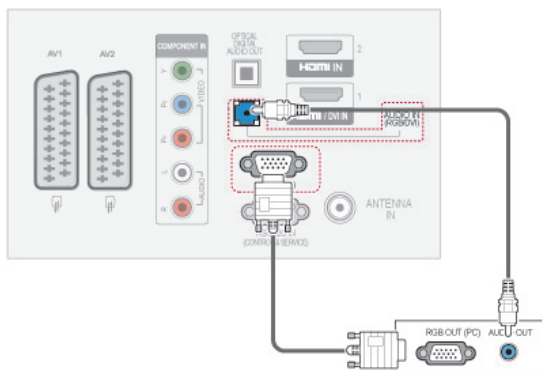

! PIEZĪME

- Izvairieties no nekustīga attēla, kas paliek televizora ekrānā ilgāku laiku. Nekustīgais attēls var atstāt pastāvīgu nospiedumu uz ekrāna, tādēļ iespējami biežāk izmantojiet ekrānsaudzētāju.
- Datora darba režīmā var rasties trokšņi, ko izraisa atsevišķas izšķirtspējas, vertikālā attēla struktūra, kontrasts vai spilgtums. Mainiet datora režīmu uz citu izšķirtspēju, mainiet atsvaidzes intensitāti vai izvēlnē regulējiet spilgtumu un kontrastu, līdz attēls paliek tīrs. Ja datora grafiskās kartes atsvaidzes intensitāti nevar mainīt, nomainiet datora grafisko karti vai konsultējieties ar datora grafiskās kartes ražotāju.
- Sinhronizācijas ievades signāla forma horizontālās un vertikālās izvērse frekvencēm ir atšķirīga.
- Datora režīmā iesakām lietot 1920x1080, 60 Hz (izņemot 50PT49**), 1024x768, 60 Hz (tikai 50PT49**) tādējādi tiks iegūta vislabākā attēla kvalitāte.
- Savienojiet signāla kabeli no datora monitora izvades ligzdas ar displeja RGB (PC) vai arī signāla kabeli no datora HDMI izvades ligzdas ar displeja HDMI IN (vai HDMI/DVI IN) pieslēgvietu.
- Pievienojiet audiokabeli no datora TV audio ieejai. (Audiokabeļi televizora piegādes komplektā nav iekļauti.)
- Ja lietojat skaņas karti, noregulējiet datora skaņu pēc vajadzības.
- Ja datora grafiskā karte neizdod signālu vienlaikus gan analogā, gan digitālā RGB režīmā, savienojiet tikai vienu – vai nu RGB, vai arī HDMI IN (vai HDMI/DVI IN), lai rādītu datora informāciju uz displeja.
- Lietojot kabeli, kas savieno HDMI ar DVI, DOS režīms var nedarboties (atkarībā no izmantotās videokartes).
- Ja tiek izmantots pārāk garš RGB-PC kabelis, ekrānā iespējami traucējumi. Iesakām izmantot kabeli, kas ir īsāks par 5 m. Tas nodrošina vislabāko attēla kvalitāti.

Audiosistēmas savienojums

Izmantojiet ārējo audiosistēmu iebūvētā skaļruņa vietā.

! PIEZĪME

- Ja izmantojat ārējo audioierīci iebūvētā skaļruņa vietā, izslēdziet funkciju TV skaļrunis (lpp.77).

Digitālā optiskā audio savienojums

Tas pārraida digitālo audiosignālu no televizora uz ārējo ierīci. Savienojiet ārējo ierīci un televizoru, izmantojot optisko audiokabeli, kā redzams attēlā.

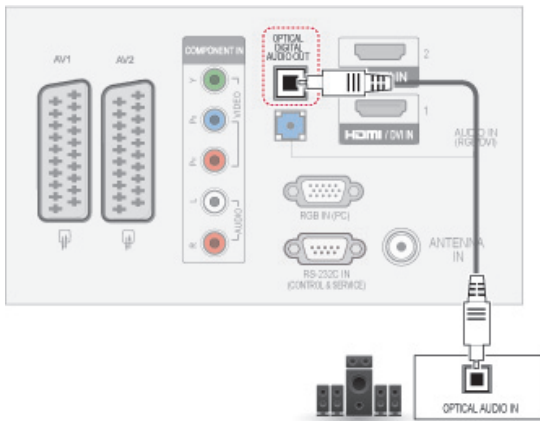

! PIEZĪME

- Neskatieties iekšā pa optisko izejas ligzdu. Skatīšanās uz lāzera staru var bojāt redzi.

Savienojums ar USB

Pievienojiet USB atmiņas ierīci, piemēram, USB zibatmiņu vai ārējo cieto disku, pie televizora un atveriet izvēlni Mana multivide, lai izmantotu dažādos multivides failus. Skatiet "USB atmiņas ierīces pievienošana", kas atrodama lpp.58 un skatiet Skatiet sadaļu "Failu pārlūkošana, kas atrodama 59 .

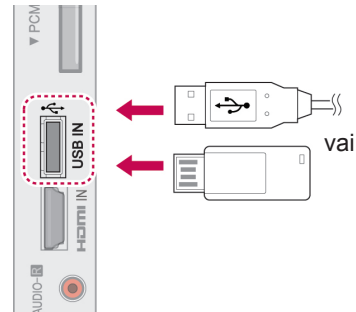

CI moduļa savienojums

Skatiet šifrētos (maksas) pakalpojumus digitālās TV režīmā. lpp.25.



Atrodiet šo stūri, kā parādīts attēlā, un ievietojiet CI moduli.

! PIEZĪME

- Pārbaudiet, vai CI modulis PCMCIA kartes ligzdā ir ievietots pareizā virzienā. Ja modulis ir ievietots nepareizi, tas var izraisīt televizora un PCMCIA kartes ligzdas bojājumus.

SIMPLINK savienojums

Izmantojiet televizora pulti, lai atskaņotu un vadītu AV ierīci, kas pievienota, ar HDMI kabeli, izmantojot HDMI-CEC. Televizors ir saderīgs tikai ar ierīcēm, kas atbalsta HDMI-CEC.

Vienu HDMI kabeļa galu pievienojiet televizora aizmugurē esošajam HDMI/DVI IN vai HDMI IN terminālam, bet otru galu pievienojiet SIMPLINK ierīcei.

Bezvadu ātrībai izvadei netiek atbalstīta funkcija SIMPLINK.

! PIEZĪME

- Ja pievienotā ierīce neatbalsta HDMI-CEC, SIMPLINK funkcija nav pieejama.
- Lai lietotu SIMPLINK, ir jāizmanto lielātruma HDMI kabelis ar *CEC funkciju. (*CEC: patēriņa elektroierīču vadība).

SIMPLINK funkcijas deaktivizēšana

- 1 Lai piekļūtu SIMPINK izvēlnēm, nospiediet SIMPLINK.
- 2 Spiediet navigācijas pogas, lai ritinātu uz **Ieslēgt**.
- 3 Spiediet navigācijas pogas, lai ritinātu uz vienu no ierīcēm, un pēc tam nospiediet **OK (LABI)**.

- Redzamais attēls var atšķirties no jūsu televizora.

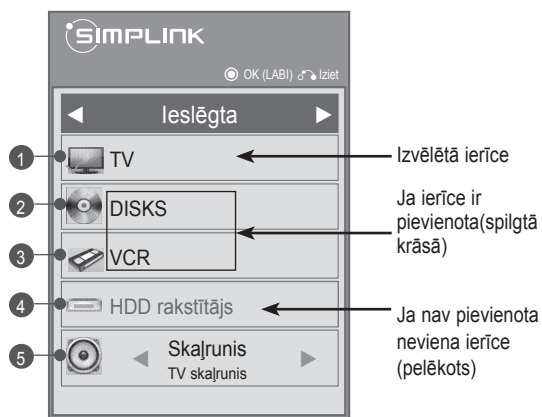

Nr.	Apraksts
1	Iepriekš izvēlēta TV kanāla rādīšana.
2	Disku atskaņošana. Ja ir pieejami vairāki diski, diska nosaukums tiek rādīts ekrāna lejasdaļā.
3	Pievienotā videomagnetofona vadība.
4	HDD (cietā diska) ierakstu atskaņošana: cietajā diskā saglabāto disku vadība.
5	Audio izvade mājas kinozāles skaļrunī vai audio izvade televizorā: audio izejas maiņa starp mājas kinozāles skaļruni un TV skaļruni.

- Izvēlētajai ierīcei tiek parādīta atzīme.
- Pieejamās ierīces tiek parādītas gaišā krāsā.
- Nepieejamās ierīces tiek parādītas pelēkā krāsā.

- 4 Vadiet izvēlēto AV ierīci.

- **Tiešā atskaņošana:** ja AV ierīces ir pievienotas televizoram, varat tieši vadīt šīs ierīces un atskaņot multivides failus, nenorādot papildu iestatījumus.
- **Izvēlēties AV ierīci:** televizoram pievienotas AV ierīces izvēle.
- **Diska atskaņošana:** vadiet pievienotās AV ierīces, izmantojot navigācijas pogas un pogas **OK (LABI)**, **▶**, **■**, **I**, **◀◀** un **▶▶**.
- **Izslēgt visas ierīces:** izslēdzot televizoru, visas pievienotās ierīces tiek izslēgtas.
- **Pārslēgt audio izvadu:** nodrošina veidu, kā vienkārši pārslēgt audio izvadu.
- **Sinhronizēt ieslēgšanu:** ja HDMI terminālam pievienotais aprīkojums ar SIMPLINK funkciju sāk atskaņošanu, televizors tiks automātiski ieslēgts.

! PIEZĪME

- Ja maināt ieejas avotu, nospiežot pogu **INPUT (IEVADE)**, SIMPLINK ierīces darbojošās funkcija tiks pārtraukta.
- Ja izvēlaties ierīci, kurai ir mājas kinozāles funkcija, skaņas izeja automātiski tiek pārslēgta uz mājas kinozāles skaļruni, bet TV skaļrunis tiek izslēgts.
- Ja pievienotā SIMPLINK mājas kinozāles sistēma neatskaņo audio no televizora, optiskā kabeļa vienu galu pievienojiet televizora aizmugurē esošajam **DIGITĀLĀS AUDIO IZVADES** terminālam, bet otru kabeļa galu pie SIMPLINK ierīces aizmugurē esošā **DIGITĀLĀS AUDIO IZVADES** termināla.

TELETEKSTS

- Šī funkcija nav pieejama visās valstīs.

Teleteksts ir brīvs pakalpojums, ko apraida lielākā daļa TV staciju un kas sniedz pašu jaunāko informāciju par jaunākajām ziņām, gaidāmo laiku, TV programmām, biržas indeksiem un daudzām citām tēmām.

Šī televizora teleteksta dekodērs var atbalstīt sistēmas VIENKĀRŠS, AUGSTĀKĀ LĪMEŅA un ĀTRAIS TEKSTS. VIENKĀRŠS (standarta teleteksts) ietver virkni lapu, ko izvēlas, tieši ievadot atbilstošo lapas numuru. AUGSTĀKĀ LĪMEŅA un ĀTRAIS TEKSTS ir modernākas metodes, kas dod iespēju ātri un viegli izvēlēties teleteksta informāciju.

Ieslēgšana/izslēgšana

Lai ieslēgtu teletekstu, nospiediet pogu **TEXT** (TEKSTS). Ekrānā tiek parādīta pirmā lapa vai pēdējā lapa.

Ekrāna virsrakstā ir redzami divu lapu numuri, TV stacijas nosaukums, datums un laiks. Pirmais lapas numurs norāda jūsu izvēli, kamēr otrais numurs atbilst pašreiz redzamajai lapai.

Lai izslēgtu teletekstu, nospiediet pogu **TEXT** (TEKSTS). Vēlreiz tiek parādīts iepriekšējais režīms.

Vienkāršs teksts

Lapas izvēle

- 1 Ar ciparu pogām ievadiet vēlamās lapas numuru kā trīsciparu skaitli. Ja izvēles laikā tiek nospiests nepareizs cipars, pabeidziet trīsciparu numura ievadi un pēc tam atkārtoti ievadiet pareizo lapas numuru.
- 2 Pogū **P** \wedge \vee var izmantot, lai izvēlētos iepriekšējo vai nākamo lapu.

Augstākā līmeņa teksts

Lietotāja rokasgrāmatā ekrāna lejasdaļā ir parādīti četri lauki – sarkans, zaļš, dzeltens un zils. Dzeltens lauks apzīmē nākamo grupu, un zilais lauks norāda nākamo bloku.

Bloka/grupas/lapas izvēle

- 1 Ar zilo pogu varat pāriet no bloka uz bloku.
- 2 Izmantojiet dzelteni pogu, lai pārietu uz nākamo grupu ar automātisku pāreju uz nākamo bloku.
- 3 Izmantojot zaļo pogu, varat pāriet uz nākamo esošo lapu ar automātisku pāreju uz nākamo grupu..
- 4 Tāpat var izmantot pogu **P** \wedge . Nospiežot sarkano pogu, var atgriezties iepriekšējā izvēlē. Tāpat var izmantot pogu **P** \vee .

Lapas tieša izvēle

Atbilstoši teleteksta režīmam VIENKĀRŠS lapu var izvēlēties, ievadot tās trīsciparu numuru, izmantojot ciparu pogas režīmā AUGSTĀKAIS LĪMENIS.

Ātrais teksts

Teleteksta lapas ir kodētas ar krāsām gar ekrāna lejasdaļu, un tās tiek izvēlētas, nospiežot atbilstošo krāsu pogu.

Lapas izvēle

- 1 Nospiediet pogu **T.OPT** un pēc tam izmantojiet navigācijas pogas, lai izvēlētos izvēlni . Atveriet rādītāju lapu.
- 2 Lapas, kas ir kodētas ar krāsu gar apakšējo rindu, var izvēlēties, izmantojot tās pašas krāsu pogas.
- 3 Atbilstoši teleteksta režīmam VIENKĀRŠS lapu var izvēlēties, ievadot tās trīsciparu numuru, izmantojot ciparu pogas režīmā ĀTRAIS TEKSTS.
- 4 Pogu **P** var izmantot, lai izvēlētos iepriekšējo vai nākamo lapu.

Laiks

Skatoties TV programmu, izvēlieties šo izvēlni, lai ekrāna augšējā labajā stūrī redzētu laiku. Teleteksta režīmā nospiediet šo pogu, lai izvēlētos apakšlapas numuru. Apakšlapas numurs parādās ekrāna lejasdaļā. Lai atstātu vai mainītu apakšlapu, nospiediet sarkano/zaļo, < > vai ciparu pogu.

Atstāt

Tas aptur automātisko lapas maiņu, kas notiktu, ja teleteksta lapa ietver 2 vai vairākas apakšlapas. Apakšlapu skaits un ekrānā attēlotā apakšlapa parasti ir redzama ekrānā zem laika. Izvēloties šo izvēlni, ekrāna augšējā kreisajā stūrī parādās apturēšanas simbols un automātiskā lapu maiņa nav aktīva.

Atklāt

Izvēlieties šo izvēlni, lai parādītu slēpto informāciju, piemēram, mīklu vai viktorīnu atrisinājumus.

Atjaunināt

Gaidot jauno teleteksta lapu, ekrānā ir redzams TV attēls. Jaunās lapas attēls parādīsies ekrāna augšējā kreisās puses stūrī. Kad ir pieejama atjauninātā lapa, displejā attēla vietā būs redzams lapas numurs. Izvēlieties šo izvēlni vēlreiz, lai redzētu atjaunināto teleteksta lapu.

Īpašā teleteksta funkcija

Nospiediet pogu **T.OPT** un pēc tam izmantojiet navigācijas pogas, lai izvēlētos izvēlni **Teksta opcija**.

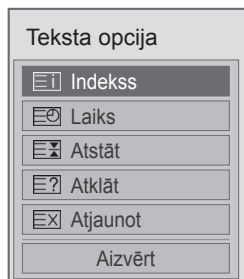

Rādītājs

Izvēlieties katru rādītāju lapu.

PIEZĪME

- Apvienotajā Karalistē (digitālajā režīmā) poga **T.OPT** nedarbojas.

DIGITĀLAIS TELETEKSTS

- Šī funkcija darbojas tikai Apvienotajā Karalistē un Īrijā.

Televizors nodrošina piekļuvi digitālajam teletekstemam, kas ir krietni uzlabots no dažādiem aspektiem, piemēram, teksta, grafikas utt. Šim digitālajam teletekstemam var piekļūt, izmantojot speciālus digitālā teleteksta pakalpojumus un īpašus pakalpojumus, kas pārraida digitālo teletekstu.

Teleteksts digitālā pakalpojuma ietvaros



- 1 Spiediet ciparu pogas vai pogu **P, ^, v** lai izvēlētos digitālo pakalpojumu, kas pārraida digitālo teletekstu.
- 2 Izpildiet digitālajā tekstā minētos norādījumus un pārvietojieties uz nākamo soli, nospiežot **TEXT (TEKSTS)**, **OK (LABI)**, **navigācijas pogu, sarkano, zaļo, dzelteno, zilo** vai **ciparu** pogas un citas pogas.
- 3 Lai mainītu digitālā teleteksta pakalpojumu, izvēlieties citu pakalpojumu, izmantojot ciparu pogas vai pogu **P, ^, v**.

Teleteksts digitālā pakalpojumā



- 1 Spiediet ciparu pogas vai pogu **P, ^, v** lai izvēlētos noteiktu pakalpojumu, kas pārraida digitālo teletekstu.
- 2 Lai ieslēgtu teletekstu, nospiediet pogu **TEXT (TEKSTS)** vai krāsu pogu.
- 3 Izpildiet digitālajā tekstā minētos norādījumus un pārvietojieties uz nākamo soli, nospiežot **OK (LABI)**, **navigācijas pogas, sarkano, zaļo, dzelteno, zilo** vai **ciparu** pogas un citas pogas.
- 4 Nospiediet **TEXT (TEKSTS)** vai krāsu pogu, lai izslēgtu digitālo teletekstu un atgrieztos **TV** skatīšanās režīmā.

Dažos pakalpojumos teksta pakalpojumiem var piekļūt, izmantojot sarkano pogu.

TEHNISKĀ APKOPE

Regulāri atjauniniet un tīriet televizoru, lai nodrošinātu labāko attēla kvalitāti un pagarinātu produkta kalpošanas laiku.

Televizora tīrīšana



UZMANĪBU!

- Vispirms izslēdziet televizoru un atvienojiet strāvas vadu un visus citus kabeļus.
- Ja televizors tiek atstāts bez uzraudzības un netiek izmantots ilgu laika periodu, atvienojiet strāvas vadu no sienas kontaktrozetes, lai zibens vai strāvas pārspriegojumi neradītu bojājumus.

Ekrāns un rāmis

Lai notīrītu putekļus vai vieglus netīrumus, tīriet virsmu ar sausu, tīru un mīkstu drāniņu.

Lai notīrītu lielus netīrumus, tīriet virsmu ar mīkstu drāniņu, kas samitrināta ar tīru ūdeni vai atšķaidītā vieglā mazgāšanas līdzeklī. Pēc tam nekavējoties notīriet ar sausu drāniņu.



UZMANĪBU!

- Nespiediet, neberzējiet un nesitiet virsmu ar nagu vai asu priekšmetu, jo tādējādi varat saskrāmbāt ekrānu un attēls var tikt izkropļots.
- Neizmantojiet tādas ķīmiskās vielas kā vasks, benzols, spirts, atšķaidītāji, insekticīdi, gaisa atsvaidzinātāji, smērvielas, jo tās var sabojāt ekrāna apdari un izraisīt krāsu izmaiņas.

Korpuss un statīvs

Lai notīrītu putekļus vai vieglus netīrumus, tīriet korpusu ar sausu, tīru un mīkstu drāniņu.

Lai notīrītu lielus netīrumus, tīriet korpusu ar mīkstu drāniņu, kas samitrināta ar tīru ūdeni vai ūdenim pievienotu nelielu mazgāšanas līdzekļa daudzumu. Pēc tam nekavējoties notīriet ar sausu drāniņu.



UZMANĪBU!

- Nesmidziniet šķidrumu uz virsmas. Ja televizorā nokļūst ūdens, var tikt izraisīta aizdegšanās, elektriskās strāvas trieciens vai ierīces nepareiza darbība.
- Nelietojiet ķīmiskās vielas, jo tās var sabojāt virsmu.

Strāvas vads

Regulāri noslaukiet visus putekļus un netīrumus, kas sakrājušies uz strāvas vada.

“Attēla izdegšanas/sadegšanas” novēršana televizora ekrānā

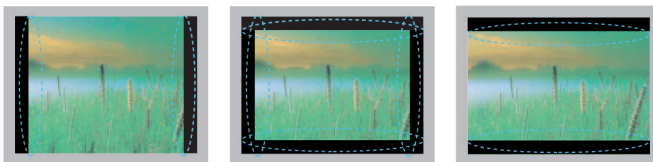

- Ja nekustīgs attēls ekrānā ir redzams ilgāku laiku, šis fiksētais attēls var iespieties ekrānā un atstāt neatgriezenisku kropļojumu. Tā ir “attēla izdegšana/sadegšana”, ko garantija nesedz.
- Ja ilgstoši lietojat 4:3 malu attiecības iestatījumu, attēla izdegšana var parādīties arī jūsu televizora teksta daļās.
- Lai novērstu attēla izdegšanu, neatstājiet nekustīgu attēlu televizora ekrānā uz ilgu laika periodu (2 vai vairākas stundas LCD televizoram, 1 vai vairākas stundas plazmas TV).

PROBLĒMU NOVĒRŠANA

Vispārēja informācija

Problēma	Izšķirtspēja
Nevar vadīt televizora funkcijas, izmantojot tālvadības pulti.	<ul style="list-style-type: none"> Pārbaudiet televizora tālvadības sensoru un mēģiniet vēlreiz. Pārbaudiet, vai starp televizoru un tālvadības pulti nav neviena šķēršļa. Pārbaudiet, vai baterijas darbojas un ir atbilstoši ievietotas (⊕ ar ⊕, ⊖ ar ⊖). Pārbaudiet, vai atbilstošs ievades signāla režīms, piemēram, televizors vai videomagnetofons, ir iestatīts tālvadības pults izmantošanai.
Attēls netiek rādīts, un nav dzirdama skaņa.	<ul style="list-style-type: none"> Pārbaudiet, vai televizors ir ieslēgts. Pārbaudiet, vai strāvas vads ir pievienots sienas kontaktrozetei. Pārbaudiet, vai sienas kontaktrozete darbojas, pievienojot citas ierīces.
Ieslēdzot televizoru, attēls kustas lēnām.	<ul style="list-style-type: none"> Televizora ieslēgšanās laikā attēls tiek izslēgts. Tā ir normāla parādība. Ja pēc dažām minūtēm attēls netiek parādīts, atslēdziet televizoru no strāvas uz 30 sekundēm un mēģiniet vēlreiz. Ja attēls joprojām nav redzams, sazinieties ar vietējo pilnvaroto apkalpes dienestu.
Nevar pievienot ārējās ierīces.	<ul style="list-style-type: none"> Skatiet sadaļu "Savienojumu pārskats" un pievienojiet ārējo ierīci.
Televizors pēkšņi izslēdzas.	<ul style="list-style-type: none"> Pārbaudiet barošanas vadības iestatījumus. Strāvas padeve var būt ar traucējumiem. Pārbaudiet, vai Laika iestatījumu režīmā ir aktivizēta funkcija Automātiskais miega režīms. Skatiet sadaļu "Miega taimeris". Ja televizors ieslēgtā režīmā nesaņem signālu, tas tiks automātiski izslēgts pēc 15 minūtēm, kad neviena darbība nav veikta.



Audio

Problēma	Izšķirtspēja
Attēlu rādīšanas laikā nav skaņas.	<ul style="list-style-type: none"> Spiediet pogu + vai - . Pārbaudiet, vai skaņa nav izslēgta, nospiežot pogu MUTE (IZSL. SKAŅU). Pārslēdziet uz citiem kanāliem. Iespējama problēma ar apraidi. Pārbaudiet, vai audiokabeļi ir pareizi pievienoti.
Viens no skaņruņiem rada trokšņus vai neskan vispār.	<ul style="list-style-type: none"> Ja mainās apkārtējās vides mitruma līmenis vai temperatūra, tad televizora ieslēgšanas vai izslēgšanas laikā var atskanēt neparasts troksnis. Televizoram nav nekādu problēmu.

Video

Problēma	Izšķirtspēja
Attēls redzams melnbaltā krāsā vai krāsu kvalitāte ir zema.	<ul style="list-style-type: none"> Pielāgojiet krāsu iestatījumus izvēlnē ATTĒLS. Nodrošiniet pietiekamu attālumu starp televizoru un citām elektronikas ierīcēm. Pārslēdziet uz citiem kanāliem. Iespējama problēma ar apraidi.
Redzamas horizontālas vai vertikālas joslas vai attēls ir izplūdis.	<ul style="list-style-type: none"> Pārbaudiet, vai nav lokālu traucējumu, piemēram, no elektroierīces vai jaudīga instrumenta.
Attēlos redzamas līnijas vai svītras.	<ul style="list-style-type: none"> Pārbaudiet antenu vai pagrieziet antenu atbilstošā virzienā.
Pēc televizora izslēgšanas parādās pēcattēli (māņattēli).	<ul style="list-style-type: none"> Iespējams, ka pikseli ir bojāti ilgstoša nemainīga attēla rādīšanas dēļ (attēla sadegšana). Lai ekrāna pikseli netiku bojāti, izmantojiet ekrānsaudzētāju.
Televizors ir ieslēgts, bet ekrāns ir ļoti tumšs.	<ul style="list-style-type: none"> Pielāgojiet spilgtumu un kontrastu izvēlnē ATTĒLS.
Ekrāna ir redzams ziņojums Nav signāla.	<ul style="list-style-type: none"> Pārbaudiet, vai starp televizoru un ierīci ir pievienots signāla kabelis. Pārbaudiet izvēlēto ievades avotu, nospiežot pogu INPUT (IEVADE).
Ekrāna nobīde nav pareiza.	<ul style="list-style-type: none"> Pielāgojiet pozīcijas iestatījumu izvēlnē ATTĒLS. Pārbaudiet, vai televizors atbalsta videokartes izšķirtspēju un frekvenci. Ja frekvence neatbilst vajadzīgajam diapazonam, iestatiet uz ieteicamo izšķirtspēju, izmantojot ārējās ierīces ekrāna iestatījumus.
Ekrāna fonā ir redzamas plānas līnijas.	<ul style="list-style-type: none"> Pārbaudiet videokabeļa savienojumus.
Redzami horizontālie trokšņi vai rakstzīmes ir izplūdušas.	<ul style="list-style-type: none"> Pielāgojiet fāzes iestatījumu izvēlnē ATTĒLS. Skatiet sadaļu "EKRĀNS".
Signāla uztveršanas kvalitāte dažos kanālos ir zema.	<ul style="list-style-type: none"> Pārslēdziet uz citiem kanāliem. Iespējama problēma ar apraidi. Stacijas signāls var būt vājš. Pagrieziet antenu pareizā virzienā. Pārbaudiet, vai nav lokālu traucējumu, piemēram, no elektroierīces vai jaudīga instrumenta.

Pentouch

Problēma	Izšķirtspēja
Skārienirbulis nedarbojas.	<ul style="list-style-type: none"> Pārbaudiet, vai izmantojāt tālvadības pulti, lai atvērtu Pentouch režīmu. Pārbaudiet, vai Pentouch sargspraudnis ir pievienots datoram un vai ir ieslēgta sarkanā gaismas diode. Nospiediet skārienirbuļa pogu  /sākums, lai pārbaudītu, vai tas ir ieslēgts. Pārbaudiet, vai skārienirbulis ir savienots pāri izmantošanai. (Skārienirbulis ir pareizi savienots pāri, ja sarkanā gaismas diode ir ieslēgta, kad tiek nospiesta skārienirbuļa poga  /sākums.) Iestatiet datora ekrāna rādīšanu televizorā.
Televizora ekrāns neizskatās normāli, izmantojot Pentouch.	<ul style="list-style-type: none"> Pārbaudiet, vai dators ir pareizi savienots ar televizoru. Pārbaudiet, vai izmantojat optimālo izšķirtspēju. Iestatiet televizora malu attiecību uz Just Scan.
Skārienirbulis pieskaras nepareizās vietās.	<ul style="list-style-type: none"> Iestatiet datora ekrāna rādīšanu televizorā. Ja punkts, kuram pieskaraties televizora ekrānā, izmantojot skārienirbuli, neatbilst datora ekrānā norādītajam pieskaršanās punktam, kad dators un televizors ir savienoti ar datora signāla (RGB) kabeli, izmantojiet televizora tālvadības pulti, lai atlasītu [Home] → [PICTURE] → [SCREEN] (RGB) ([Sākums] → [ATTĀLS] → [EKRĀNS] (RGB)), un pēc tam atlasiet [Auto Configure] (Automātiskā konfigurācija), lai noregulētu ekrānu.
Skārienirbuļa kustība nav vienmērīga.	<ul style="list-style-type: none"> Pārbaudiet, vai dators un televizors atrodas pietiekami tālu viens no otra. Pārbaudiet, vai starp datoru un televizoru nav pārāk daudz šķēršļu. Pārbaudiet, vai datorā nedarbojas daudz citu lietojumprogrammu. (Lūdzu, mēģiniet nelietot citas lietojumprogrammas Pentouch programmas lietošanas laikā.)

SPECIFIKĀCIJAS

MODEĻI		50PZ85**	60PZ85**
		50PZ850-ZA / 50P850T-ZA 50PZ850N-ZA / 50PZ850A-ZA	60PZ850-ZA / 60P850T-ZA 60PZ850N-ZA / 60PZ850A-ZA
Izmēri (Platums x augstums x dziļums)	Ar statīvu	1168,7 mm x 777 mm x 349,2mm	1387,1 mm x 920,5 mm x 395,6mm
	Bez statīva	1168,7 mm x 712,2 mm x 52,5 mm	1387,1 mm x 834,9 mm x 52,5 mm
Svars	Ar statīvu	30,1 kg	42,0 kg
	Bez statīva	28,1 kg	38,5 kg
MODEĻI		50PT49**	
		50PT490-ZD / 50PT490T-ZD 50PT490N-ZD / 50PT490A-ZD	
Izmēri (Platums x augstums x dziļums)	Ar statīvu	1168,7 mm x 777mm x 349,2 mm	
	Bez statīva	1168,7 mm x 712,2 mm x 52,5 mm	
Svars	Ar statīvu	29,4 Kg	
	Bez statīva	27,4 Kg	
CI moduļa izmērs (Platums x augstums x dziļums)		100,0 mm x 55,0 mm x 5,0 mm	

Iepriekš minētās specifikācijas var tikt mainītas bez brīdinājuma, ja tiek atjauninātas produktu funkcijas. Informāciju par elektroenerģijas padevi un patēriņu skatiet produktam pievienotajā etiķetē.

Apkārtējās vides apstākļi	Darba vides temperatūra	No 0 °C līdz 40 °C	
	Darba vides mitrums	Mazāk par 80%	
	Glabāšanas temperatūra	No -20 °C līdz 60 °C	
	Glabāšanas mitrums	Mazāk par 85%	
	Digitālā TV ¹	Digitālā TV	Analogā TV
Televīzijas sistēma	DVB-T/T2 DVB-C	DVB-T DVB-C	PAL/SECAM B/G/D/K, PAL I/II, SECAM L/L ²
Programmu pārklājums	VHF, UHF		VHF: no E2 līdz E12, UHF: no E21 līdz E69, CATV: no S1 līdz S20, HYPER: no S21 līdz S47
Maksimālais saglabājamo programmu skaits	1,000		
Ārējās antenas pilnā pretestība	75 Ω		75 Ω

1 Tikai modeļiem, kas atbalsta DVB-T2

2 Izņemot modeļus, kas atbalsta DVB-T2

RGB-PC, HDMI/DVI-PC atbalstītais režīms

Izšķirtspēja	Horizontālās izvēršanas frekvence (kHz)	Vertikālās izvēršanas frekvence (Hz)
720x400	31,468	70,08
640x480	31,469	59,94
800x600	37,879	60,31
1024x768	48,363	60,00
1280x768	47,78	59,87
1360x768	47,72	59,80
1280x1024	63,981	60,02
1920x1080 (RGB-PC)	66,587	59,93
1920x1080 (HDMI-PC)	67,5	60,00

(Izņemot modeļus 50PT49**)

Informācija par kombinētā signāla savienojumiem

Kombinētā signāla porti televizoram	Y	P _B	P _R

Video izeju porti uz DVD atskaņotāja	Y	P _B	P _R
	Y	B-Y	R-Y
	Y	Cb	Cr
	Y	Pb	Pr

Signāls	Komb. sign.
480i/576i	O
480p/576p	O
720p/1080i	O
1080p	O (50 Hz / 60 Hz tikai)

HDMI/DVI-DTV atbalstītais režīms

Izšķirtspēja	Horizontālās izvēršanas frekvence (kHz)	Vertikālās izvēršanas frekvence (Hz)
720x480	31,469	59,94
	31,5	60
720x576	31,25	50
	37,5	50
1280x720	44,96	59,94
	45	60
	33,72	59,94
1920x1080	33,75	60
	28,125	50
	26,97	23,97
	27	24
	33,716	29,976
	33,75	30,00
	56,25	50
	67,43	59,94
	67,5	60

RF SPECIFIKĀCIJAS

- RF moduļa (BM-LDS201) specifikācija (tikai modeļiem 50/60PZ85**)

Televizoram, izmantojot 2,4 GHz joslas platuma radiofrekvenci (RF).

- » Izvade: 1 dBm vai mazāk
- » Maksimālais sakaru attālums: 10 m bez šķēršļiem
- » Joslas platums: 2,4 GHz (2,4035 GHz - 2,4783 GHz)
- » Pārtraides ātrums: 250 kadri/sekundē

RF moduļa FCC ID televizorā

FCC ID: BEJLDS201



Video atbalstītais režīms

Fails Paplašinājuma nosaukums	Video dekodērs	Audio kodeks	Maks. izšķirtspēja
mpg, mpeg	MPEG1, MPEG2	MP2, MP3, Dolby Digital, LPCM	1920x1080@30p (Tikai Motion JPEG 640x480@30p)
dat	MPEG1	MP2	
ts, trp, tp	MPEG2, H.264/AVC, VC1	MP2, MP3, Dolby Digital, AAC, HE-AAC	
vob	MPEG1, 2	MP2, MP3, Dolby Digital, LPCM	
mp4, mov	MPEG4, DivX 3.11, DivX 4.12, DivX 5.x, DivX 6, Xvid 1.00, Xvid 1.01, Xvid 1.02, Xvid 1.03, Xvid 1.10-beta1/2, H.264/AVC	AAC, HE-AAC	
mkv	H.264/AVC, MPEG-1,2,4	MP2, MP3, Dolby Digital, AAC HE-AAC, LPCM	
divX, avi	MPEG2, MPEG4, DivX 3.11, DivX 4, DivX 5, DivX 6, Xvid 1.00, Xvid 1.01, Xvid 1.02, Xvid 1.03, Xvid 1.10-beta1/2, H.264/AVC	MP2, MP3, Dolby Digital, LPCM ADPCM, AAC, HE-AAC	
Motion JPEG (avi, mp4, mkv)	JPEG	LPCM, ADPCM	
asf, wmv	VC1	WMA	
flv	Sorenson H.263, H.264/AVC	MP3, AAC	

3D atbalstītais režīms

	Signāls	Izšķirtspēja	Horizontāls Frekvence (kHz)	Vertikālās izvēr- ses frekvence (Hz)	Atskaņojamie 3D video formāti
HDMI ieeja	720p	1280 x 720	44,96/45	59,94/60	Augšpuse un apakšpuse, sānu pie sāna
			89,9/90	59,94/60	HDMI 3D Frame Packing
			37,5	50	Augšpuse un apakšpuse, sānu pie sāna
			75		HDMI 3D Frame Packing
	1080i	1920 x 1080	33,72/33,75	59,94/60	Augšpuse un apakšpuse, sānu pie sāna
			28,125	50	
	1080p	1920 x 1080	69,433/67,50	59,94/60	Augšpuse un apakšpuse, sānu pie sāna, dambretes galdiņš Viena kadra secīgums
			56,250	50	
27			24	Augšpuse un apakšpuse, sānu pie sāna, dambretes galdiņš	
53,95/54			23,98/24	HDMI 3D Frame Packing	
USB ieeja	1080p	1920 x 1080	33,75	30	Augšpuse un apakšpuse, sānu pie sāna, dambretes galdiņš, MPO (fotoattēls)
	Izšķirtspēja				Atskaņojamie 3D video formāti
	Cita izšķirtspēja				Augšpuse un apakšpuse, sānu pie sāna
Datora ievade	1920 X 1080		66,587	59,93	Augšpuse un apakšpuse, sānu pie sāna
Komb. sign. ievade	720p	1280 x 720	44,96 45,00 37,50	59,94 60,00 50,00	Augšpuse un apakšpuse, sānu pie sāna
	1080i	1920 x 1080	33,72 33,75 28,125	59,94 60,00 50,00	Augšpuse un apakšpuse, sānu pie sāna
DTV	Signāls				Atskaņojamie 3D video formāti
	720p, 1080i				Augšpuse un apakšpuse, sānu pie sāna

IR (INFRASARKANO STARU) KODI

- (Ne visiem modeļiem ir pieejama šī funkcija.)

Kods (Heksa)	Funkcija	Piezīme
08	⏻(POWER) (BAROŠANA)	Tālvadības pults poga (barošana ieslēgta/izslēgta)
95	ENERGY SAVING (ENERĢIJAS TAUPĪŠANA)	Tālvadības pults poga
30	AV MODE (AV REŽĪMS)	Tālvadības pults poga
0B	INPUT (IEVADE)	Tālvadības pults poga
F0	TV/RAD	Tālvadības pults poga
10-19	Ciparu pogas no 0 līdz 9	Tālvadības pults poga
53	LIST (SARAKSTS)	Tālvadības pults poga
1A	Q.VIEW	Tālvadības pults poga
02	↗ +	Tālvadības pults poga
03	↘ -	Tālvadības pults poga
1E	FAV/MARK (FAV/ATZĪMĒT)	Tālvadības pults poga
DC	3D	Tālvadības pults poga
09	MUTE (IZSL. SKAŅU)	Tālvadības pults poga
00	P▲	Tālvadības pults poga
01	P▼	Tālvadības pults poga
43	Home (Sākums)	Tālvadības pults poga
AB	GUIDE (CEĻVEDIS)	Tālvadības pults poga
45	Q.MENU	Tālvadības pults poga
28	BACK (ATPAKĀJ)	Tālvadības pults poga
AA	INFO	Tālvadības pults poga
5B	EXIT (IZIET)	Tālvadības pults poga
44	OK (LABI)	Tālvadības pults poga
40	▲	Tālvadības pults poga
41	▼	Tālvadības pults poga
07	<	Tālvadības pults poga
06	>	Tālvadības pults poga
72	SARKANA	Tālvadības pults poga
71	ZAĻA	Tālvadības pults poga
63	DZELTENA	Tālvadības pults poga
61	ZILA (3D IESTATĪŠANA)	Tālvadības pults poga
20	TEXT	Tālvadības pults poga
21	T.OPT (T.Option)	Tālvadības pults poga
39	SUBTITLE (SUBTITRI)	Tālvadības pults poga
B1	■	Tālvadības pults poga
B0	▶	Tālvadības pults poga
BA	▬(IESALDĒT)	Tālvadības pults poga
8E	▶▶	Tālvadības pults poga
8F	◀◀	Tālvadības pults poga
7E	SIMPLINK	Tālvadības pults poga
79	RATIO	Tālvadības pults poga
6B	TOUCH	Tālvadības pults poga
91	AD	Tālvadības pults poga

ĀRĒJO VADĪBAS IERĪČU IESTATĪŠANA

RS-232C iestatīšana

Pievienojiet RS-232C ievades ligzdu ārējai vadības ierīcei (piem., datoram vai A/V vadības sistēmai) un vadiet TV funkcijas no ārpusē.

Pievienojiet vadības ierīces seriālo portu televizora aizmugures paneļa RS-232C ligzdai.

Piezīme: RS-232C savienojumu kabeli nav ietverti televizora komplektācijā.

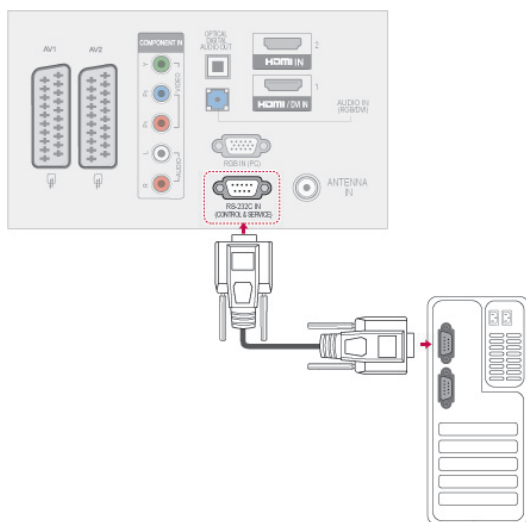

Latviešu

Savienotāja tips; D-Sub 9 kontaktu, ietvertais

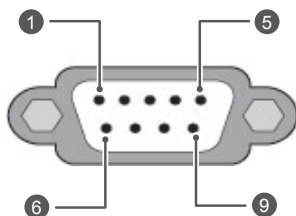

Nr.	Kontakta nosaukuma
1	Nav savienojuma
2	RXD (Receive data – Datu saņemšana)
3	TXD (Transmit data – Datu pārraide)
4	DTR (DTE side ready – Datu termināļa gatavība)
5	GND
6	DSR (DCE side ready – Datu termināļa gatavība)
7	RTS (Ready to send – Gatavība pārraidei)
8	CTS (Clear to send – Gatavība uztveršanai)
9	Nav savienojuma

RS-232C konfigurācijas

7 vadu konfigurācijas (standarta RS-232C kabelis)

	PC	TV	
RXD	2	3	TXD
TXD	3	2	RXD
GND	5	5	GND
DTR	4	6	DSR
DSR	6	4	DTR
RTS	7	8	CTS
CTS	8	7	RTS
	D-Sub 9	D-Sub 9	

3 vadu konfigurācijas (neatbilst standartam)

	PC	TV	
RXD	2	3	TXD
TXD	3	2	RXD
GND	5	5	GND
DTR	4	6	DTR
DSR	6	4	DSR
RTS	7	7	RTS
CTS	8	8	CTS
	D-Sub 9	D-Sub 9	

Televizora ID

Iestatiet ID numuru. Skatiet sadaļu "Reāls datu attēlojums", kas atrodama lpp.108

- Lai atvērtu galvenās izvēlnes, nospiediet **Home** (Sākums).
- Spiediet navigācijas pogas, lai ritinātu uz **OPCIJU**, un nospiediet **OK** (LABI).
- Spiediet navigācijas pogas, lai ritinātu uz izvēlni **IESTATĪT ID**, un nospiediet **OK** (LABI).
- Ritiniet pa kreisi vai pa labi, lai iestatītu ID numuru, un izvēlieties **Aizvērt**. Pielāgošanas diapazons ir 1–99.
- Ja esat pabeidzis, nospiediet **EXIT** (IZIET).

Sakaru parametri

- Datu pārraides ātrums bodos: 9600 b/s (UART)
- Datu garums: 8 biti
- Pārības bits: nav
- Stopbits: 1 bits
- Komunikācijas kods: kods ASCII
- Izmantojiet vīto (reversīvo) kabeli.

Komandu atsauces saraksts

	COMMAND1 (KOMANDA 1)	COMMAND2 (KOMANDA 2)	DATI (heksadecimālā sistēmā)		COMMAND1 (KOMANDA 1)	COMMAND2 (KOMANDA 2)	DATI (heksadecimālā sistēmā)
01. Power (Barošana)	k	a	No 00 līdz 01	14. Bass	k	s	No 00 līdz 64
02. Malu attiecība	k	c	(lpp.105)	15. Balanss	k	t	No 00 līdz 64
03. Ekrāna atslēgšana	k	d	(lpp.105)	16. Krāsu t.	x	u	No 00 līdz 64
04. Skaļuma izslēgšana	k	e	No 00 līdz 01	17. ISM metode	j	p	(lpp.107)
05. Skaļuma regulēšana	k	f	No 00 līdz 64	18. Enerģijas taupīšana	j	q	No 00 līdz 05
06. Kontrasts	k	g	No 00 līdz 64	19. Automātiskā konfigurēšana	j	u	01
07. Spilgtums	k	h	No 00 līdz 64	20. Noskaņošanas komanda	m	a	(lpp.107)
08. Krāsa	k	i	No 00 līdz 64	21. Programmas pievienošana/izlaišana	m	b	No 00 līdz 01
09. Nokrāsa	k	j	No 00 līdz 64	22. Atslēga	m	c	Atslēgas kods
10. Asums	k	k	No 00 līdz 64	23. Ievades izvēle (galvenā)	x	b	(lpp.108)
11. Ekrāna izvēlnes izvēle	k	l	No 00 līdz 01	24. 3D	x	t	(lpp.108)
12. Tālvadības pults Bloķēšanas režīms	k	m	No 00 līdz 01	25. Paplašināts 3D	x	v	(lpp.108)
13. Diskants	k	r	No 00 līdz 64				

- * Piezīme. USB darbību laikā, piemēram, Dvix vai EMF, visas komandas, izņemot Power (Barošana) (ka) un Key (Taustiņš) (mc), netiek izpildītas un apstrādātas kā NG.

Pārraides/uztveršanas protokols

Pārraide

[Command1][Command2][Set ID][Data][Cr]

[Command 1] : pirmā televizora vadības komanda (j, k, m vai x).

[Command 2] : televizora otrā vadības komanda.

[Set ID] : opciju izvēlnē varat pielāgot ID, lai izvēlētos vēlamo monitora ID numuru. Regulēšanas dia pazons ir no 1 līdz 99. Izvēloties Televizora ID = '0', tiek kontrolētas visas TV pieslēgtās ierīces. Set ID (Televizora ID) izvēlnē ir norādīts ar skaitli decimālajā skaitīšanas sistēmā (no 1 līdz 99) un pārraides/uztveršanas protokolā – ar skaitli heksadecimālajā skaitīšanas sistēmā (no 0x0 līdz x63).

[DATA] : komandas datu pārraide. Lai nolasītu komandas stāvokli, pārraidiet datus 'FF'.

[Cr] : rakstgriezve kods ASCII 0x0D

[] : koda ASCII atstarpe (0 x 20)

OK – apliecinājums

[Command2][Set ID][OK][Data][x]

* Uztverot pareizus datus, TV pārraida signālu ACK (apliecinājums), izmantojot šo formātu. Šajā laikā, ja dati atrodas datu lasīšanas režīmā, tas norāda pašreizējā stāvokļa datus. Ja dati atrodas datu rakstīšanas režīmā, atbildē tiek sniegti datora dati.

Kļūdas apliecinājums

[Command2][Set ID][NG][Data][x]

* TV pārraida signālu ACK (apliecinājums), izmantojot šo formātu, kad uztver nepareizus datus no funkcijām, kas nav dzīvotspējīgas, vai no sakaru kļūdām.

Data 00 : neatļauts kods

01. Barošana (Komanda: k a)

- Lai kontrolētu TV barošanas ieslēgšanu/izslēgšanu.

`Transmission[k][a][][Set ID][][Data][Cr]`

Data 00: barošanas izslēgšana 01: barošanas ieslēgšana

`Ack [a][][Set ID][][OK/NG][Data][x]`

- Ieslēgta/izslēgta barošanas stāvokļa rādīšana.

`Transmission [k][a][][Set ID][][FF][Cr]`

`Ack [a][][Set ID][][OK/NG][Data][x]`

- * Līdzīgā veidā, ja citas funkcijas pārraida 0xFF datus, izmantojot šo formātu, atgriezeniskā saite ar apliecinājuma datiem parāda katras funkcijas stāvokli.
- * Kad televizoram ir ieslēgta strāva, ekrānā var parādīties OK apst., Kļūdas apst. vai citi ziņojumi.

02. Malu attiecība (Komanda: k c) (Galvenā attēla lielums)

- Ekrāna formāta pielāgošana. (Galvenā attēla formāts) iespējams regulēt arī ekrāna formātu, izmantojot iestatījumu Malu attiecība izvēlnē Q (ĀTRĀ IZVĒLNE) vai izvēlnē **ATTĒLS**.

`Transmission [k][c][][Set ID][][Data][Cr]`

Data 01: Normāls ekrāns (4:3) 07 : 14:9
 02 : Platekrāns (16:9) 09 : Tikai skenē
 04 : Zoom (Tālummaiņa) 0B : Pilnekrāna Platekrāna
 06 : Oriģin. formāts No 10 līdz 1F : Kino tālummaiņa no 1 līdz 16

`Ack [c][][Set ID][][OK/NG][Data][x]`

- * Izmantojot datora ievadi, iespējams izvēlēties ekrāna malu attiecību 16:9 vai 4:3.
- * Režīmā DTV/HDMI(1080i 50 Hz / 60 Hz, 720p 50 Hz / 60 Hz, 1080p 24 Hz / 30 Hz / 50 Hz / 60 Hz), Component(720p, 1080i, 1080p 50 Hz / 60 Hz) ir pieejama iespēja Tikai skenē (Tikai skenēšana).
- * Režīms Pilnekrāna tiek atbalstīts tikai ar Digitālais, Analogais vai AV.

03. Ekrāna atslēgšana (Komanda: k d)

- Lai izvēlētos, vai ekrāna atslēgšanu ieslēgt/izslēgt.

`Transmission [k][d][][Set ID][][Data][Cr]`

Data 00 : Ekrāna atslēgšana izslēgta (attēls ieslēgts)
 Videoskaņas izslēgšana atslēgta
 01 : Ekrāna atslēgšana ieslēgta (attēls izslēgts)
 10 : Videoskaņas izslēgšana ieslēgta

`Ack [d][][Set ID][][OK/NG][Data][x]`

- * Gadījumā "video atslēgšana tikai ieslēgta" televizorā tiks rādīta Screen Display (OSD — ekrāna izvēlne). Bet, ja ir atlasīta opcija Screen mute on (Ekrāna atslēgšana ieslēgta), televizorā netiks rādīta OSD.

04. Skaļuma izslēgšana (Komanda: k e)

- Skaļuma ieslēgšana/izslēgšana. Skaņas atslēgšanu varat arī kontrolēt, izmantojot tālvadības pults pogu MUTE (ATSLĒGT SKAŅU).

`Transmission [k][e][][Set ID][][Data][Cr]`

Data 00 : skaņas atslēgšana ieslēgta (skaļums izslēgts)
 01 : Skaņas atslēgšana izslēgta (skaļums ieslēgts)

`Ack [e][][Set ID][][OK/NG][Data][x]`

05. Skaļuma regulēšana (Komanda: k f)

- Skaļuma regulēšana. Skaļumu varat arī regulēt, izmantojot tālvadības pults SKAĻUMA REGULĒŠANAS pogas.

`Transmission [k][f][][Set ID][][Data][Cr]`

Data Min: 00 – Max: 64

- * Skatiet "Reāls datu attēlojums". lpp.108.

`Ack [f][][Set ID][][OK/NG][Data][x]`

06. Kontrasts (Komanda: k g)

- Lai regulētu ekrāna kontrastu. Kontrastu varat regulēt arī izvēlnē **ATTĒLS**.

`Transmission [k][g][][Set ID][][Data][Cr]`

Data Min: 00 – Max: 64

- * Skatiet sadaļu "Reāls datu attēlojums". lpp.108.

`Ack [g][][Set ID][][OK/NG][Data][x]`

07. Spilgtums (Komanda: k h)

- Lai regulētu ekrāna spilgtumu. Spilgtumu varat regulēt arī izvēlnē **ATTĒLS**.

`Transmission [k][h][][Set ID][][Data][Cr]`

Data Min: 00 – Max: 64

- * Skatiet "Reāls datu attēlojums". lpp.108.

`Ack [h][][Set ID][][OK/NG][Data][x]`

08. Krāsa (Komanda: k i)

- Lai regulētu ekrāna krāsas. Krāsas varat pielāgot arī izvēlnē **ATTĒLS**.

`Transmission [k][i][][Set ID][][Data][Cr]`

Data Min: 00 – Max: 64

- * Skatiet sadaļu "Reāls datu attēlojums". lpp.108.

`Ack [i][][Set ID][][OK/NG][Data][x]`

09. Tonis (Komanda: k j)

- ▶ Lai regulētu ekrāna nokrāsu.
Toni varat regulēt arī izvēlnē **ATTĒLS**.

`Transmission [k][j][][Set ID][][Data][Cr]`

Data Red: 00 – Green: 64

* Skatiet sadaļu "Reāls datu attēlojums". lpp.108.

`Ack [j][][Set ID][][OK/NG][Data][x]`

10. Asums (Komanda: k k)

- ▶ Lai regulētu ekrāna asumu.
Asumu varat regulēt arī izvēlnē **ATTĒLS**.

`Transmission [k][k][][Set ID][][Data][Cr]`

Data Min: 00 – Max: 64

* Skatiet "Reāls datu attēlojums". lpp.108.

`Ack [k][][Set ID][][OK/NG][Data][x]`

11. OSD izvēle (Komanda: k l)

- ▶ Lai izvēlētos OSD (On Screen Display – ekrāna izvēlne) ieslēgta/izslēgta, izmantojot tālvadības pulti.

`Transmission [k][l][][Set ID][][Data][Cr]`

Data 00: OSD izslēgta 01 : OSD ieslēgta

`Ack [l][][Set ID][][OK/NG][Data][x]`

12. Tālvadības pults bloķēšanas režīms (Komanda: k m)

- ▶ Lai bloķētu televizora tālvadības pulti un priekšējā paneļa vadības elementus.

`Transmission [k][m][][Set ID][][Data][Cr]`

Data 00: Bloķēšana izslēgta 01: Bloķēšana ieslēgta

`Ack [m][][Set ID][][OK/NG][Data][x]`

* Izmantojiet šo režīmu, ja nelietojat tālvadības pulti. Kad tīkla barošana tiek ieslēgta/izslēgta, ārējās vadības pults tiek atbloķēta.

* Gaidstāves režīmā, ja ir ieslēgta taustiņu bloķēšana, televizoru nevarēs ieslēgt ar infrasarkanā savienojuma un lokālo ieslēgšanas taustiņu.

13. Augstās frekvences skaņas (Komanda : k r)

- ▶ Lai pielāgotu diskantu.
Diskantu varat pielāgot arī izvēlnē **AUDIO**.

`Transmission [k][r][][Set ID][][Data][Cr]`

Data Min: 00 – Max: 64

* Skatiet sadaļu "Reāls datu attēlojums". lpp.108.

`Ack [r][][Set ID][][OK/NG][Data][x]`

14. Bass (Komanda: k s)

- ▶ Lai pielāgotu basu.
Basu varat pielāgot arī izvēlnē **AUDIO**.

`Transmission [k][s][][Set ID][][Data][Cr]`

Data Min: 00 – Max: 64

* Skatiet sadaļu "Reāls datu attēlojums". lpp.108..

`Ack [s][][Set ID][][OK/NG][Data][x]`

15. Balanss (Komanda: k t)

- ▶ Lai regulētu balansu.
Līdzsvaru varat regulēt arī izvēlnē **AUDIO**.

`Transmission [k][t][][Set ID][][Data][Cr]`

Data Min: 00 – Max: 64

* Skatiet sadaļu "Reāls datu attēlojums". lpp.108.

`Ack [t][][Set ID][][OK/NG][Data][x]`

16. Krāsu siltums (Komanda: x u)

- ▶ Lai regulētu krāsu siltumu. Krāsu siltumu var regulēt arī izvēlnē **ATTĒLS**.

`Transmission [x][u][][Set ID][][Data][Cr]`

Data Min: 00 – Max: 64

* Skatiet "Reāls datu attēlojums". lpp.108.

`Ack [u][][Set ID][][OK/NG][Data][x]`

17. ISM metode (Komanda: j p)

- Lai kontrolētu ISM metodi. ISM metodi varat regulēt arī izvēlnē **OPCIJA**.

`Transmission [j][p][][Set ID][][Data][Cr]`

Data 02: Orbiters
04: Balts
08: Normāls
20: Krāsains

`Ack [p][][Set ID][][OK/NG][Data][x]`

18. Enerģijas taupīšana (Komanda: j q)

- Lai samazinātu televizora strāvas patēriņu. Enerģijas taupīšanu var regulēt arī izvēlnē **ATTĒLS**.

`Transmission [j][q][][Set ID][][Data][Cr]`

Enerģijas taupīšanas funkcija				Līmenis				Apraksts
7	6	5	4	3	2	1	0	
0	0	0	0	0	0	0	0	Zems Power (Barošana) Izslēgta
0	0	0	0	0	0	0	1	Zems Power (Barošana) Minimāla
0	0	0	0	0	0	1	0	Zems Power (Barošana) Vidējs
0	0	0	0	0	0	1	1	Zems Power (Barošana) Maksimāla
0	0	0	0	0	1	0	1	Zems Power (Barošana) Ekrāna izslēgšana
0	0	0	0	0	1	0	0	Zems Power (Barošana) Inteliģentais sensors

`Ack [q][][Set ID][][OK/NG][Data][x]`

19. Automātiskā konfigurēšana (Komanda: j u)

- Lai koriģētu attēla pozīciju un automātiski samazinātu attēla šūpošanos. Šī komanda darbojas tikai RGB (PC) režīmā.

`Transmission [j][u][][Set ID][][Data][Cr]`

Dati 01: lai iestatītu

`Ack [u][][Set ID][][OK/NG][Data][x]`

20. Noskaņošanas komanda (Komanda: m a)

- Izvēlieties kanālu šādām fiziskajam numuram.

`Transmission [m][a][][Set ID][][Data0][][Data1][][Data2][Cr]`

Dati00 (Data00): augstākā kanāla dati
Dati01 (Data01): zemākā kanāla dati
piem. Nr. 47 -> 00 2F (2FH)
Nr. 394 -> 01 8A (18AH),
DTV Nr. 0 -> patvaļīgi
Data02 : 0x00 : Analogais galvenais
0x10 : DTV galvenais
0x20 : Radio

Kanāla datu diapazons

Analogais — min.: no 00 līdz maks. vērtība: 63 (0 līdz 99)
Digitālais — min.: no 00 līdz maks. vērtība: 3E7 (0 līdz 999)
(Izņemot Zviedriju, Somiju, Norvēģiju, Dāniju, Īriju)
Digitālais — min.: no 00 līdz maks. vērtība: 270F (0 līdz 9999)
(Tikai Zviedrijā, Somijā, Norvēģijā, Dānijā, Īrijā)

`Ack [a][][Set ID][][OK/NG][Data][x]`

Data Min: 00 – Max: 7DH

21. Programmas pievienošana/izlaišana (Komanda: m b)

- Lai iestatītu izlaišanas statusu pašreizējai programmai.

`Transmission [m][b][][Set ID][][Data][Cr]`

Data 00: Orbiters 01: Pievienot

`Ack [b][][Set ID][][OK/NG][Data][x]`

22. Key (Taustiņš) (Komanda: m c)

- Lai sūtītu infrasarkanu staru tālvadības pults atslēgas kodu.

`Transmission [m][c][][Set ID][][Data][Cr]`

Dati Atslēgas kods – Sk. lpp. 101.

`Ack [c][][Set ID][][OK/NG][Data][x]`

23. Ievades izvēle (Komanda: x b)

(Galvenā attēla ievade)

- Lai izvēlētos ieejas avotu galvenajam attēlam.

Transmission [x][b][][Set ID][][Data][Cr]

Dati Struktūra

MSB

LSB

0	0	0	0	0	0	0	0
---	---	---	---	---	---	---	---

└─ Ārējā ieeja ─┘ └─ Ieejas numurs ─┘

Ārējā ievade				Dati
0	0	0	0	DTV
0	0	0	1	Analogais signāls
0	0	1	0	AV
0	1	0	0	Komb. sign.
0	1	1	0	RGB
0	1	1	1	HDMI
1	0	0	0	
1	0	0	1	
1	0	1	0	

Ieejas numurs				Dati
0	0	0	0	Input1 (Ieeja 1)
0	0	0	1	Input2 (Ieeja 2)
0	0	1	0	Input3 (Ieeja 3)
0	0	1	1	Input4 (Ieeja 4)

Ack [b][][Set ID][][OK/NG][Data][x]

*** Reālo datu attēlojums**

00 : 0. darbība
:
A : 10. darbība (televizora ID 10)
:
F : 15. darbība (televizora ID 15)
10 : 16. darbība (televizora ID 16)
:
64 : 100. darbība
:
6E : 110. darbība
:
73 : 115. darbība
74 : 116. darbība
:
CF : 199. darbība
:
FE : 254. darbība
FF : 255. darbība

24. 3D (Komanda: x t) (tikai 3D modeļiem)

- Lai mainītu televizora 3D režīmu.

Transmission [x][t][][Set ID][][Data01][][Data02][][Data03][][Data04][Cr]

Dati Struktūra

Dati01 00 : 3D iesl.
01 : 3D izsl.
02 : no 3D līdz 2D
03 : no 2D līdz 3D

Dati02 00 : augšpuse un apakšpuse
01 : sānu ple sāna
02 : dambretes galdiņš
03 : kadru secīgums

Dati03 00 : no labās uz kreiso
01 : no kreisās uz labo

Dati04 3D efekts (3D dziļums) : Min.: 00 – Maks.: 14
(*heksadecimālā koda pārraide)

*Ja data1 ir 00 (3D iesl.), data4 nav nozīmes.
*Ja data1 ir 01 (3D izsl.) vai 02 (no 3D līdz 2D), data2, data3 un data4 nav nozīmes.
*Ja data1 ir 03 (no 2D līdz 3D), data2 un data3 nav nozīmes.

Dati 1	Dati 2	Dati 3	Dati 4
00	O	O	X
01	X	X	X
02	X	X	X
03	X	X	O

X: mazsvarīgs stāvoklis

Ack [t][][OK][Data01][Data02][Data03][Data04][x][t][][NG][Data01][x]

25. Paplašinātais 3D (Komanda: x t) (tikai 3D modeļiem)

- Lai mainītu televizora 3D opciju.

Transmission [x][v][][Set ID][][Data01][][Data02][Cr]

Dati01 : 3D opcija
00 : 3D attēla labošana
01 : 3D dziļums (tikai no 2D uz 3D)
02 : 3D skatupunkts
03 : 3D attēla lielums
04 : 3D attēla balanss
05 : 3D optimizēšana (tikai aktīvais veids)

Dati02 Tam ir savs diapazons katrai 3D opcijai, ko nosaka Data01.
1) Ja Data01 ir 00
00 : no labās uz kreiso
01 : no kreisās uz labo
2) Ja Data01 ir 01, 02
Data Min.: 0 – Maks.: 14
3) Ja Data01 ir 03
00 : Izejas formāts
01 : 16:9
4) Ja Data01 ir 04
00 : Izslēgt
01 : Ieslēgt
5) Kad dati 01 ir 05
Dati Min.: 0 ~ Maks.: 02
* Skatiet 'Reālais datu attēlojums'.

Ack [v][][OK][Data01][Data02][x][v][][NG][Data01][x]



Televizora modeļa un sērijas numurs ir norādīts iekārtas aizmugurē.
Pierakstiet to tālāk norādītajā vietā iespējamai turpmākai apkalpošanai.

MODELIS _____

SĒRIJAS NUMURS _____