



website <http://www.lgservice.com>
e-mail <http://www.lgservice.com/techsup.html>

LG

MULTI V™ System Indoor Unit (2 Series)

OWNER'S MANUAL

Type: Ceiling Concealed Duct- High Static

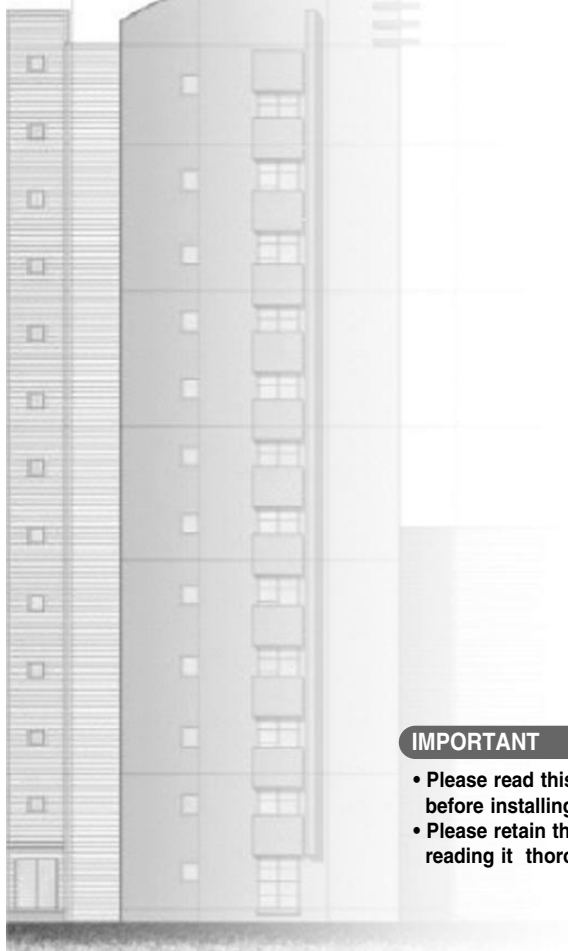

IMPORTANT

- Please read this owner's manual carefully and thoroughly before installing and operating your room air conditioner.
- Please retain this owner's manual for future reference after reading it thoroughly.

ENGLISH

FRANÇAIS

ESPAÑOL

TABLE OF CONTENTS

Safety Precautions.....3

Prior to Operation8

Operating Instructions.....9

*Name and Function of Remote
Controller*.....9

Maintenance and Service11

*Before you Call for
Service*.....13



FOR YOUR RECORDS

Write the model and serial numbers here:

Model # _____

Serial # _____

You can find them on a label on the side of each unit.

Dealer's Name _____

Date Purchased _____

■ Staple your receipt to this page in the event you need to prove date of purchase or to issue warranty.



READ THIS MANUAL

Inside you will find many helpful hints on how to use and maintain your air conditioner properly. Just a little preventive care on your part can save you a great deal of time and money over the life of your air conditioner.

You'll find many answers to common problems in the chart of troubleshooting tips. If you review our chart of

Troubleshooting Tips first, you may not need to call for service at all.



PRECAUTION

- Contact the authorized service technician for repair or maintenance of this unit.
- Contact the installer for installation of this unit.
- The air conditioner is not intended for use by young children or invalids without supervision.
- Young children should be supervised to ensure that they do not play with the air conditioner.
- When the power cord is to be replaced, replacement work shall be performed by authorized personnel only using only genuine replacement parts.
- Installation work must be performed in accordance with the National Electric Code by qualified and authorized personnel only.



Safety Precautions



To prevent injury to the user or other people and property damage, the following instructions must be followed.

■ Incorrect operation due to ignoring instruction will cause harm or damage. The seriousness is classified by the following indications.

⚠ WARNING This symbol indicates the possibility of death or serious injury.

⚠ CAUTION This symbol indicates the possibility of injury or damage to properties only.

■ Meanings of symbols used in this manual are as shown below.

	Be sure not to do.
	Be sure to follow the instruction.

⚠ WARNING

■ Installation

Do not use a defective or underrated circuit breaker. Use this appliance on a dedicated circuit.

- There is risk of fire or electric shock.

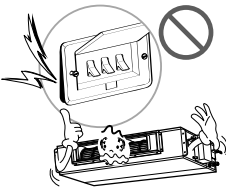

For electrical work, contact the dealer, seller, a qualified electrician, or an Authorized Service Center.

- Do not disassemble or repair the product. There is risk of fire or electric shock.

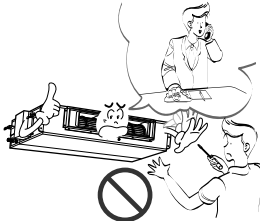

Always ground the product.

- There is risk of fire or electric shock.

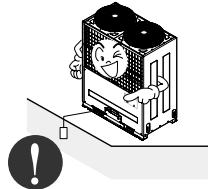

Install the panel and the cover of control box securely.

- There is risk of fire or electric shock.



Always install a dedicated circuit and breaker.

- Improper wiring or installation may cause fire or electric shock



Use the correctly rated breaker or fuse.

- There is risk of fire or electric shock.

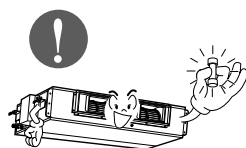

Do not modify or extend the power cable.

- There is risk of fire or electric shock.

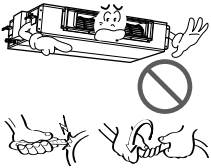

Do not install, remove, or re-install the unit by yourself (customer).

- There is risk of fire, electric shock, explosion, or injury.

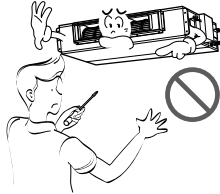

Be cautious when unpacking and installing the product.

- Sharp edges could cause injury. Be especially careful of the case edges and the fins on the condenser and evaporator.



For installation, always contact the dealer or an Authorized Service Center.

- There is risk of fire, electric shock, explosion, or injury.

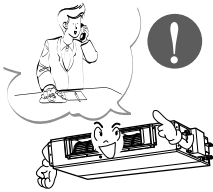

Do not install the product on a defective installation stand.

- It may cause injury, accident, or damage to the product.

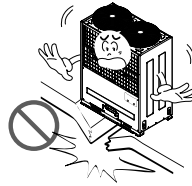

Be sure the installation area does not deteriorate with age.

- If the base collapses, the air conditioner could fall with it, causing property damage, product failure, and personal injury.

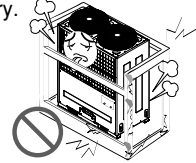

■ Operation

Do not let the air conditioner run for a long time when the humidity is very high and a door or a window is left open.

- Moisture may condense and wet or damage furniture.



Take care to ensure that power cable could not be pulled out or damaged during operation.

- There is risk of fire or electric shock.

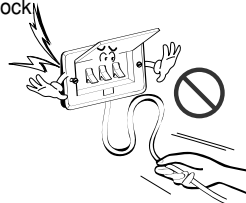

Do not place anything on the power cable.

- There is risk of fire or electric shock.

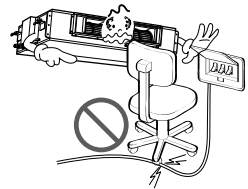

Do not plug or unplug the power supply plug during operation.

- There is risk of fire or electric shock.

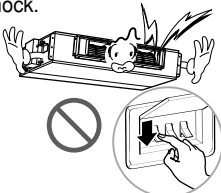

Do not touch(operate) the product with wet hands.

- There is risk of fire or electrical shock.



Do not place a heater or other appliances near the power cable.

- There is risk of fire and electric shock.

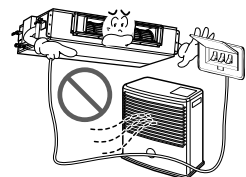

Do not allow water to run into electric parts.

- It may cause There is risk of fire, failure of the product, or electric shock.



Do not store or use flammable gas or combustibles near the product.

- There is risk of fire or failure of product.



Do not use the product in a tightly closed space for a long time.

- Oxygen deficiency could occur.

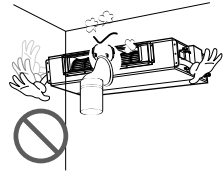

When flammable gas leaks, turn off the gas and open a window for ventilation before turn the product on.

- Do not use the telephone or turn switches on or off. There is risk of explosion or fire

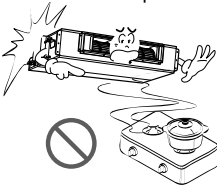

If strange sounds, or small or smoke comes from product. Turn the breaker off or disconnect the power supply cable.

- There is risk of electric shock or fire.



Stop operation and close the window in storm or hurricane. If possible, remove the product from the window before the hurricane arrives.

- There is risk of property damage, failure of product, or electric shock.

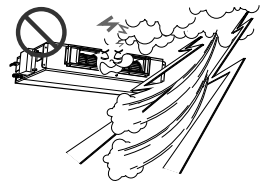

Do not open the inlet grill of the product during operation. (Do not touch the electrostatic filter, if the unit is so equipped.)

- There is risk of physical injury, electric shock, or product failure.

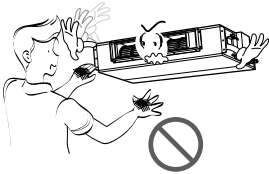

When the product is soaked (flooded or submerged), contact an Authorized Service Center.

- There is risk of fire or electric shock.

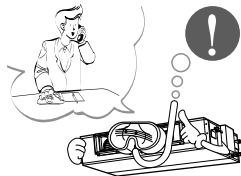

Be cautious that water could not enter the product.

- There is risk of fire, electric shock, or product damage.

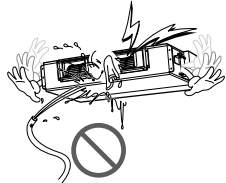

Ventilate the product from time to time when operating it together with a stove, etc.

- There is risk of fire or electric shock.

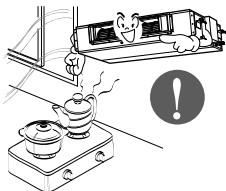

Turn the main power off when cleaning or maintaining the product.

- There is risk of electric shock.

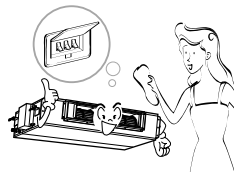

When the product is not be used for a long time, disconnect the power supply plug or turn off the breaker.

- There is risk of product damage or failure, or unintended operation.

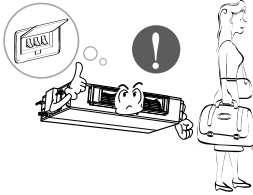

Take care to ensure that nobody could step on or fall onto the outdoor unit.

- This could result in personal injury and product damage.



CAUTION

Installation

Always check for gas (refrigerant) leakage after installation or repair of product.

- Low refrigerant levels may cause failure of product.

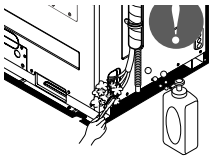

Install the drain hose to ensure that water is drained away properly.

- A bad connection may cause water leakage.

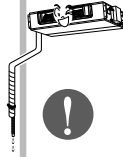

Keep level even when installing the product.

- To avoid vibration or water leakage.

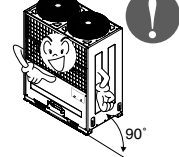

Do not install the product where the noise or hot air from the outdoor unit could damage the neighborhoods.

- It may cause a problem for your neighbors.



Use two or more people to lift and transport the product.

- Avoid personal injury.

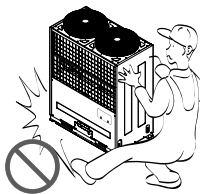

Do not install the product where it will be exposed to sea wind (salt spray) directly.

- It may cause corrosion on the product. Corrosion, particularly on the condenser and evaporator fins, could cause product malfunction or inefficient operation.

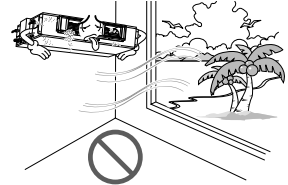

Operation

Do not expose the skin directly to cool air for long periods of time. (Don't sit in the draft.)

- This could harm to your health.



Do not use the product for special purposes, such as preserving foods, works of art, etc. It is a consumer air conditioner, not a precision refrigeration system.

- There is risk of damage or loss of property.

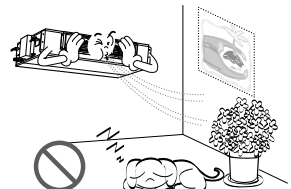

Do not block the inlet or outlet of air flow.

- It may cause product failure.

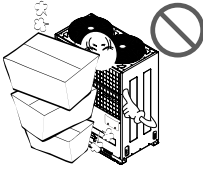

Use a soft cloth to clean. Do not use harsh detergents, solvents, etc.

- There is risk of fire, electric shock, or damage to the plastic parts of the product.



Do not touch the metal parts of the product when removing the air filter. They are very sharp!

- There is risk of personal injury.



Do not step on or put anything on the product. (outdoor units)

- There is risk of personal injury and failure of product.



Always insert the filter securely. Clean the filter every two weeks or more often if necessary.

- A dirty filter reduces the efficiency of the air conditioner and could cause product malfunction or damage.



Do not insert hands or other objects through the air inlet or outlet while the product is operated.

- There are sharp and moving parts that could cause personal injury.

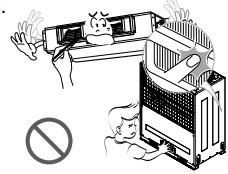

Do not drink the water drained from the product.

- It is not sanitary and could cause serious health issues.



Use a firm stool or ladder when cleaning or maintaining the product.

- Be careful and avoid personal injury.

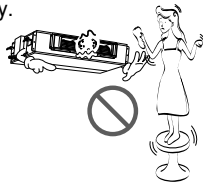

Replace the all batteries in the remote control with new ones of the same type. Do not mix old and new batteries or different types of batteries.

- There is risk of fire or explosion

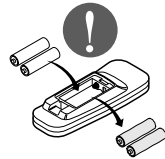

Do not recharge or disassemble the batteries. Do not dispose of batteries in a fire.

- They may burn or explode.

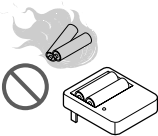

If the liquid from the batteries gets onto your skin or clothes, wash it well with clean water. Do not use the remote if the batteries have leaked.

- The chemicals in batteries could cause burns or other health hazards.



If you eat the liquid from the batteries, brush your teeth and see doctor. Do not use the remote if the batteries have leaked.

- The chemicals in batteries could cause burns or other health hazards.



Prior to Operation

Preparing for operation

1. Contact an installation specialist for installation.
2. Use a dedicated circuit.

Usage

1. Being exposed to direct airflow for an extended period of time could be hazardous to your health. Do not expose occupants, pets, or plants to direct airflow for extended periods of time.
2. Due to the possibility of oxygen deficiency, ventilate the room when used together with stoves or other heating devices.
3. Do not use this air conditioner for non-specified special purposes (e.g. preserving precision devices, food, pets, plants, and art objects). Such usage could damage the items.

Cleaning and maintenance

1. Do not touch the metal parts of the unit when removing the filter. Injuries can occur when handling sharp metal edges.
2. Do not use water to clean inside the air conditioner. Exposure to water can destroy the insulation, leading to possible electric shock.
3. When cleaning the unit, first make sure that the power and breaker are turned off. The fan rotates at a very high speed during operation. There is a possibility of injury if the unit's power is accidentally triggered on while cleaning inner parts of the unit.

Service

For repair and maintenance, contact your authorized service dealer.

Operating Instructions

Name and function of wired remote controller(Optional)

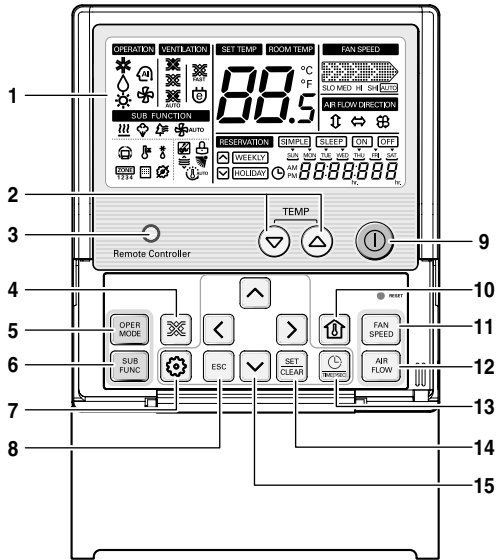

• Wired remote controller: PQRCUSA0

1. Operation indication screen
2. Set temperature button
3. Wireless remote controller Receiver
 - Some kind of product could not receive wireless signal.
4. Ventilation button
5. Operation mode selection button
6. Sub-function button
7. Function setting button
8. Exit button
9. On/ Off button
10. Room temperature button
11. Fan speed button
12. Air flow button
13. Reservation/ Time setting button
14. Setting/ Cancel button
15. Up, Down, Left, Right

Name and function of wired remote controller(Optional)

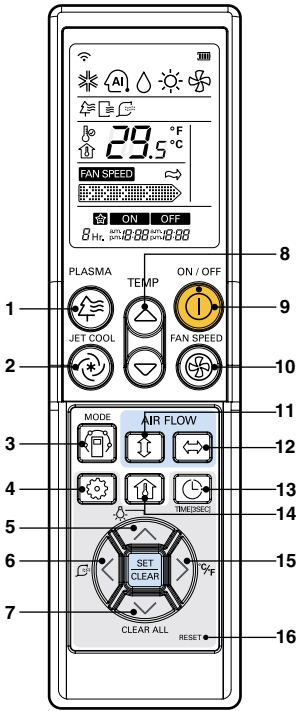

**PQWRCDF0 (Heat pump)
PQWRHDF0 (Cooling only)**

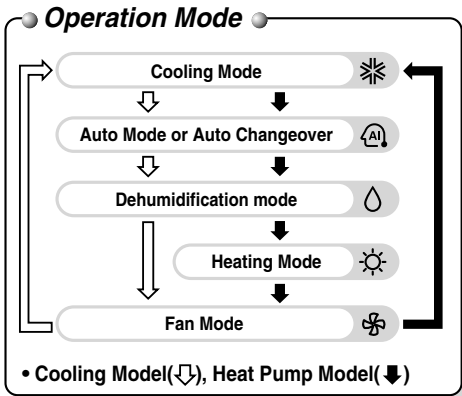

- 1. Plasma button (optional)**
Used to start or stop the plasma-purification function.
- 2. Jet cool button**
Speed cooling operates super high fan speed.
- 3. Operation mode selection button**
Used to select the operation mode.
- 4. Function setting button**
Used to set or clear auto clean or smart clean.
- 5. LCD luminosity button (optional)**
Used to adjust LCD luminosity
- 6. Smart clean button (optional)**
Used to start or stop smart clean.
- 7. Clear all button**
Used to clear all timer.
- 8. Room temperature setting button**
Used to select the room temperature.
- 9. ON/OFF button**
Used to turn off/on the unit.
- 10. Indoor fan speed selection button**
Used to select fan speed in four steps low, medium, high and chaos.
- 11. Auto swing button**
Used to stop or start louver movement and set the desired up/down airflow direction.
- 12. Horizontal airflow direction control button (optional)**
Used to set the desired horizontal airflow direction.
- 13. Timer and time setting button**
Used to set the time of starting or stopping and sleeping operation.
- 14. Room temperature checking button**
Used to check the room temperature.
- 15. °C/F switch button**
Used to switch temperature reading from Celsius to Fahrenheit.
- 16. Reset button**
Used to reset the remote controller.

Maintenance and Service



CAUTION: Before performing any maintenance, turn off the main power to the system.

Grille, Case, and Remote Controller

- Turn the system off before cleaning. To clean, wipe with a soft, dry cloth. Do not use bleach or abrasives.

NOTICE Power supply must be disconnected before cleaning the indoor unit.

Air Filters

The air filters behind the front grille should be checked and cleaned once every 2 weeks or more often if necessary.

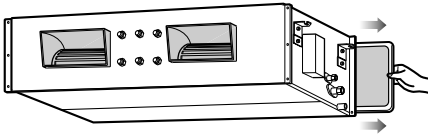

■ Never use any of the followings:

- Water hotter than 40°C.
Could cause deformation and/or discoloration.
- Volatile substances.
Could damage the surfaces of the air conditioner.

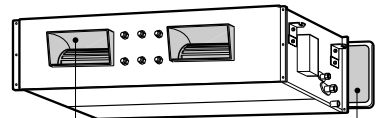

Air outlet vent

Air filters

1. Remove the Air filters.

- Take hold of the tab and pull slightly forward to remove the filter.



CAUTION: When the air filter is to be removed, do not touch the metal parts of the indoor unit. It may cause an injury.

2. Clean dirt from the air filter using a vacuum cleaner or washing with water.

- If dirt is conspicuous, wash with a neutral detergent in lukewarm water.
- If hot water (50°C or more) is used, it may be deformed.

3. After washing with water, dry well in the shade.

- Do not expose the air filter to direct sunlight or heat from a fire when drying it.

4. Install the air filter.

When the air conditioner is not going to be used for a long time.

When it is not going to be used for a long time.

- 1 Operate the air conditioner at the following settings for 2 to 3 hours.
 - Type of operation: Fan operation mode.
 - This will dry out the internal mechanisms.

- 2 Turn off the breaker.



CAUTION

Turn off the breaker when the air conditioner is not going to be used for a long time.

Dirt may collect and may cause a fire.

Helpful information

The air filters and your electric bill.
If the air filters become clogged with dust, the cooling capacity will drop, and 6% of the electricity used to operate the air conditioner will be wasted.

When the air conditioner is used again.

- 1 Clean the air filter and install it in the indoor unit.
(Refer to page 12 for cleaning it.)
- 2 Check that the air inlet and outlet of the indoor/outdoor unit are not blocked.
- 3 Check that the ground wire is connected correctly. It may be connected to the indoor unit side.

Operation Tips

Do not overcool the room.

This is not good for the health and wastes electricity.

Make sure that the doors and windows are shut tight.

Avoid opening doors and windows as much as possible to keep the cool air in the room.

Keep blinds or curtains closed.

Do not let direct sunshine enter the room when the air conditioner is in operation.

Clean the air filter regularly.

Blockages in the air filter reduce the airflow and lower cooling and dehumidifying effects. Clean at least once every two weeks.

Keep the room temperature uniform.

Adjust the vertical and horizontal airflow direction to ensure a uniform temperature in the room.

Ventilate the room occasionally.

Since windows are kept closed, it is a good idea to open them and ventilate the room now and then.

Before you call for service...



Troubleshooting Tips! Save time and money!

Check the following points before requesting repairs or service.... If the malfunction persists, please contact your dealer.

<p>The air conditioner does not operate.</p> <ul style="list-style-type: none"> • Have you made a mistake in timer operation? • Has the fuse blown or has the circuit breaker been tripped? 	<p>The room has a peculiar odor.</p> <ul style="list-style-type: none"> • Check that this is not a damp smell exuded by the walls, carpet, furniture or cloth items in the room. 	<p>It seems that condensation is leaking from the air conditioner.</p> <ul style="list-style-type: none"> • Condensation occurs when the airflow from the air conditioner cools the warm room air. 	<p>Air conditioner does not operate for about 3 minutes when restart.</p> <ul style="list-style-type: none"> • This is the protector of the mechanism. • Wait about three minutes and operation will begin.
<p>Does not cool or heat effectively.</p> <ul style="list-style-type: none"> • Is the air filter dirty? See air filter cleaning instructions. • The room may have been very hot when the room air conditioner was first turned on. Allow time for it to cool down. • Has the temperature been set incorrectly? • Are the indoor unit's air inlet or outlet vents obstructed? 	<p>The air conditioner operation is noisy.</p> <ul style="list-style-type: none"> • For a noise that sounds like water flowing. <ul style="list-style-type: none"> -This is the sound of freon flowing inside the air conditioner unit. • For a noise that sounds like the compressed air releasing into atmosphere. <ul style="list-style-type: none"> -This is the sound of the dehumidifying water being processed inside the air conditioning unit. 	<p>Crack sound is heard.</p> <ul style="list-style-type: none"> • This sound is generated by the expansion/ constriction of the front panel, etc. due to changes of temperature. <p>Filter sign lamp (LED) is ON.</p> <ul style="list-style-type: none"> • Cleaning the filter, press the Timer button and ◀ button of wired remote controller at the same time for 3 sec. 	<p>Remote control display is faint, or no display at all.</p> <ul style="list-style-type: none"> • Are the batteries depleted? • Are the batteries inserted in the opposite (+) and (-) directions?

NOTICE

WATER RESISTANT: The outdoor side of this appliance is WATER RESISTANT. The indoor side is not water resistant and should not be exposed to excess water.

Systeme **MULTI V**TM

Unit interne (2 Series)

MANUEL D'UTILISATION

Type: Gainable(High-static)



IMPORTANT

- Veuillez lire soigneusement et entièrement ce manuel d'utilisation avant l'installation et la mise en marche de votre climatiseur.
- Après l'avoir lu entièrement, veuillez conserver ce manuel d'utilisation pour référence ultérieure.

TABLE DES MATIÈRES

Mesures de sécurité.....3

Avant de le faire fonctionner....8

Instructions de fonctionnement.9

*Dénomination et Fonction de la
Commande à Distance9*

Entretien et Maintenance.....11

*Avant d'appeler le service
Technique.....13*



POUR VOS ARCHIVES

Écrivez les numéros de modèle et de série ici :

Modèle # _____

Série # _____

Vous les trouverez sur la plaque signalétique située sur le côté de chaque unité.

Nom du Distributeur: _____

Date d'achat _____

■ Agrafez votre reçu à cette page au cas où vous en auriez besoin pour démontrer la date d'achat du produit ou pour avoir droit à la garantie.



LISEZ CE MANUEL

Vous trouverez à l'intérieur de ce manuel beaucoup de conseils utiles sur la façon d'utiliser et d'entretenir correctement votre climatiseur. Quelques petites mesures préventives vous permettront d'épargner beaucoup de temps et d'argent pendant la durée de vie de votre climatiseur. Vous trouverez beaucoup de réponses aux problèmes les plus fréquents dans le tableau du guide de dépannage. Si vous passez en revue notre **Guide de Dépannage** d'abord, il se peut que vous n'ayez pas du tout besoin d'appeler le Service Après-Vente.



PRÉCAUTION

- Contactez le service technique agréé pour la réparation ou l'entretien de cette unité.
- Contactez un technicien autorisé pour l'installation de cette unité.
- Le climatiseur ne doit pas être actionné par des petits enfants ou par des personnes infirmes sans surveillance.
- Veillez toujours à surveiller les petits enfants pour éviter qu'ils jouent avec l'appareil.
- Si le cordon d'alimentation doit être remplacé, ce travail ne doit être accompli que par du personnel autorisé utilisant uniquement des pièces de rechange authentiques.
- Conformément aux standards nationaux sur le câblage, l'installation ne doit être effectuée que par du personnel qualifié et autorisé.

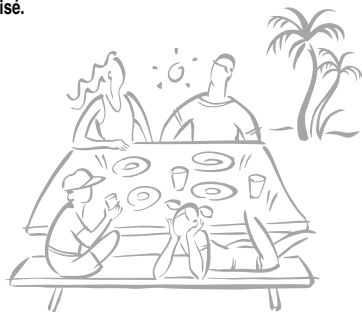

Mesures de sécurité

Les instructions ci-après doivent être observées dans le but de prévenir tout risque de dommages corporels ou matériels.

- L'utilisation non conforme, résultant de la négligence des instructions, est susceptible de provoquer des dommages corporels ou matériels dont la gravité est signalée par les indications suivantes :

⚠ ATTENTION

Ce symbole indique un risque de blessure grave, voire mortelle.

⚠ PRECAUTION

Ce symbole indique un risque de blessure ou des dommages matériels seulement.

- Les significations des symboles utilisés dans ce manuel sont indiquées ci-dessous.



Veillez à ne pas faire cela.



Veillez à suivre les instructions de ce manuel.

⚠ ATTENTION

■ Installation

N'utilisez pas un coupe-circuit défectueux ou à valeur nominale insuffisante. Utilisez cet appareil sur un circuit dédié.

- Ceci risquerait de provoquer un incendie ou un choc électrique.

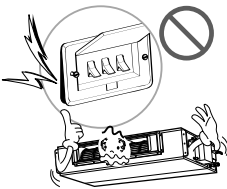

Pour un travail électrique, contactez le distributeur, le vendeur, un électricien qualifié ou un Centre de Service Après Vente Agréé.

- Ne démontez ni réparez le produit. Ceci risquerait de provoquer un incendie ou un choc électrique.



Faites toujours une connexion reliée à la terre.

- Autrement vous risquez de provoquer un incendie ou un choc électrique.

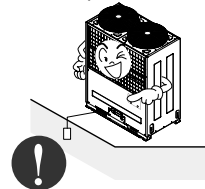

Installez fermement le panneau et le couvercle du tableau de commande.

- Autrement vous risquez de provoquer un incendie ou un choc électrique.

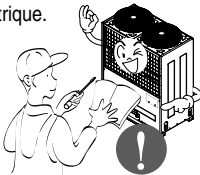

Installez toujours un circuit et un disjoncteur dédiés.

- Un câblage ou une installation inappropriés peuvent provoquer un incendie ou un choc électrique.



Utilisez un disjoncteur ou fusible à valeur nominale appropriée.

- Autrement vous risquez de provoquer un incendie ou un choc électrique.

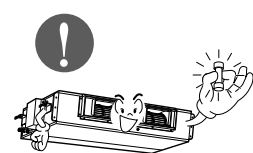

Ne modifiez ni prolongez le cordon d'alimentation.

- Ceci risquerait de provoquer un incendie ou un choc électrique.

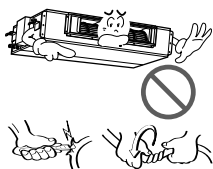

N'installez pas, n'enlevez pas, ne remettez pas en place l'unité vous-même (si vous êtes un utilisateur).

- Vous pourriez provoquer un incendie, un choc électrique, une explosion ou vous blesser.

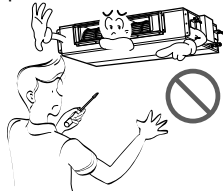

Prenez soin lorsque vous déballez et installez ce produit.

- Les bords aiguisés peuvent provoquer des blessures. Faites attention en particulier aux bords du boîtier et aux ailettes du condenseur et de l'évaporateur.



Contactez toujours le revendeur ou un centre de service après vente agréé pour effectuer l'installation.

- Autrement, vous pourriez provoquer un incendie, un choc électrique, une explosion ou vous blesser.



N'installez pas le produit sur un support d'installation défectueux.

- Ceci peut provoquer des blessures, un accident ou bien endommager le produit.



Vérifiez que la zone d'installation n'est pas abîmée par le temps.

- Si la base s'écroule, le climatiseur pourrait tomber avec elle, provoquant des dommages matériels, une défaillance du produit et des blessures.

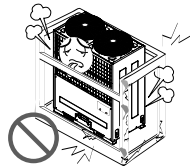

■ Fonctionnement

Ne laissez pas le climatiseur marcher trop longtemps lorsque l'humidité est très élevée et qu'il y a une porte ou une fenêtre ouverte.

- De l'humidité peut se condenser et inonder ou endommager le mobilier.

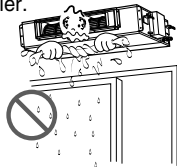

Assurez-vous qu'on ne puisse pas tirer des câbles ou les endommager en cours de fonctionnement.

- Ceci risquerait de provoquer un incendie ou un choc électrique.

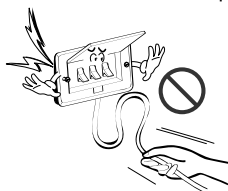

Ne placez aucun objet sur le cordon d'alimentation.

- Ceci risquerait de provoquer un incendie ou un choc électrique.

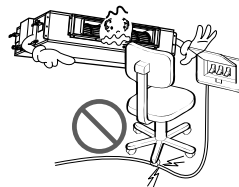

Ne branchez ni débranchez la fiche d'alimentation en cours de fonctionnement.

- Ceci risquerait de provoquer un incendie ou un choc électrique.

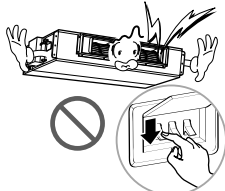

Ne touchez pas (ne faites pas fonctionner) le produit avec les mains humides.

- Ceci risquerait de provoquer un incendie ou un choc électrique.



Ne placez pas de radiateurs ou d'autres appareils près du cordon d'alimentation.

- Ceci risquerait de provoquer un incendie ou un choc électrique.

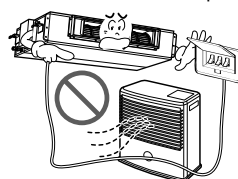

Veillez à ne pas faire couler d'eau sur les parties électrique.

- Ceci pourrait provoquer un incendie, une défaillance de l'appareil ou un choc électrique.



N'emmagasinez ni utilisez de substances inflammables ou combustibles près de ce produit.

- Ceci entraînerait un risque d'incendie ou de défaillance du produit.

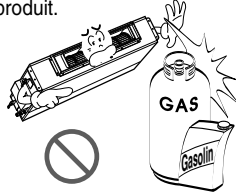

N'utilisez pas ce produit dans un espace fermé hermétiquement pendant une longue période de temps.

- Il peut se produire un manque d'oxygène.

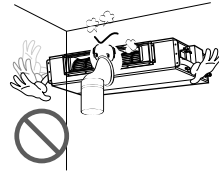

S'il y a une fuite de gaz inflammable, fermez le robinet à gaz et ouvrez une fenêtre pour ventiler la pièce avant de mettre en marche le climatiseur.

- N'utilisez pas le téléphone ni déplacez les interrupteurs sur les positions marche/arrêt. Ceci risquerait de provoquer une explosion ou un incendie.

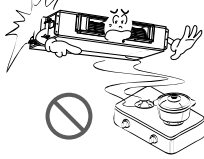

Si le climatiseur dégage des sons, des odeurs ou de la fumée, mettez le disjoncteur sur la position arrêt (off) ou débranchez le cordon d'alimentation.

- Il y a risque de choc électrique ou d'incendie.



Arrêtez le climatiseur et fermez la fenêtre en cas de tempête ou d'ouragan. Si possible, enlevez le produit de la fenêtre avant que l'ouragan arrive.

- Il y a risque de dommages à la propriété, de défaillance du produit ou de choc électrique.

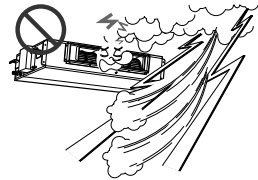

N'ouvrez pas la grille d'entrée d'air du produit en cours de fonctionnement. (Ne touchez pas le filtre électrostatique, si l'unité en est équipée.)

- Autrement, vous risquez de subir des blessures physiques, un choc électrique ou de provoquer une défaillance du produit.



Contactez le centre de service après vente agréé si le produit est trempé (rempli d'eau ou submergé).

- Ceci risque de provoquer un incendie ou un choc électrique.

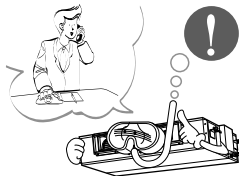

Veillez à ce que l'eau ne pénètre pas dans le produit.

- Ceci risquerait de provoquer un incendie, un choc électrique ou d'endommager le produit.

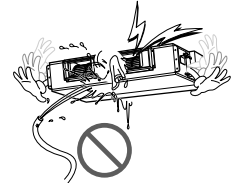

Ventilez la pièce de temps en temps lorsque vous l'utilisez simultanément avec une poêle, etc.

- Autrement, vous risquez de provoquer un incendie ou un choc électrique.

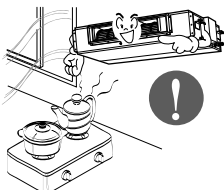

Arrêtez le climatiseur avant de procéder à des opérations de nettoyage ou de maintenance du produit.

- Autrement, vous risquez de provoquer un incendie ou un choc électrique.

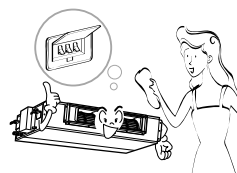

Si vous n'utilisez pas le produit pendant une longue période de temps, débranchez le cordon d'alimentation ou mettez le disjoncteur sur la position Arrêt (off).

- Autrement, vous risquez d'endommager le produit ou de provoquer une défaillance de celui-ci ou bien une mise en marche involontaire.

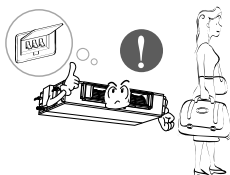

Assurez-vous que personne ne peut marcher ou tomber sur l'unité extérieure.

- Ceci pourrait provoquer des blessures personnelles et des dommages au produit.

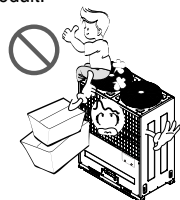

⚠ PRECAUTION

■ Installation

Vérifiez toujours s'il y a des fuites de gaz (frigorigène) suite à l'installation ou réparation du produit.

- Des niveaux de frigorigène trop bas peuvent provoquer une défaillance du produit.

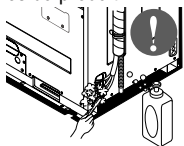

Installez le raccord de drainage de manière à assurer un drainage approprié.

- Une mauvaise connexion peut provoquer des fuites d'eau.

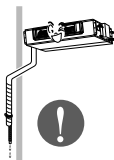

Maintenez le produit de niveau lors de son installation.

- Installation de niveau afin d'éviter vibrations ou des fuites d'eau.

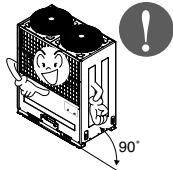

N'installez pas le produit à un endroit où le bruit ou l'air chaud dégagés de l'unité extérieure dérangent les voisins.

- Ceci pourrait entraîner des problèmes de voisinage.



Faites appel à deux ou plusieurs personnes pour enlever et transporter ce produit.

- Evitez des blessures.



N'installez pas ce produit à un endroit où il serait exposé directement au vent de la mer (pulvérisation d'eau de mer).

- Ceci peut provoquer de la corrosion sur le produit. La corrosion, particulièrement sur les ailettes du condenseur et de l'évaporateur, peut provoquer un dysfonctionnement ou un fonctionnement inefficace du produit.

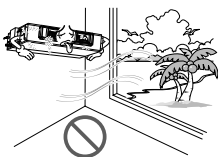

■ Fonctionnement

N'exposez pas la peau directement sous le jet d'air froid pendant des longues périodes de temps (Ne vous asseyez pas sous le courant d'air).

- Ceci peut nuire à votre santé.



N'utilisez pas ce produit pour des objectifs spéciaux tels que la préservation d'aliments, d'œuvres d'art, etc. C'est un climatiseur de confort, pas un système frigorifique de précision.

- Il y a risque de dommage à la propriété ou pertes matérielles.

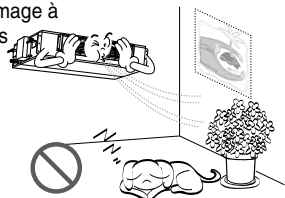

Ne bloquez pas l'entrée ou la sortie d'air.

- Ceci peut provoquer une défaillance du produit.

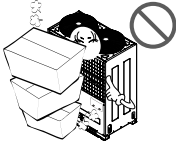

Utilisez un chiffon doux pour le nettoyage. N'employez pas de détergents agressifs, de dissolvants, etc.

- Ceci risquerait de provoquer un incendie, un choc électrique ou des dommages aux pièces plastiques du produit.

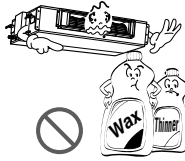

Ne touchez pas les pièces métalliques du produit lorsque vous enlevez le filtre à air. Elles sont très aiguisées!

- Vous risquez de subir des blessures.



Ne marchez ni ne mettez rien sur le produit (unités extérieures).

- Ceci risquerait de provoquer des blessures et une défaillance du produit.



Insérez toujours fermement le filtre. Nettoyez le filtre toutes les deux semaines ou plus souvent si besoin.

- Un filtre sale réduit l'efficacité du climatiseur et pourrait provoquer un dysfonctionnement ou des dommages à l'appareil.



N'insérez pas les mains ou d'autres objets dans l'entrée ou la sortie d'air en cours de fonctionnement du produit.

- Il y a des bords aiguisés et des pièces mobiles qui pourraient vous blesser.



Ne buvez pas l'eau drainée du produit.

- Ceci n'est pas hygiénique et pourrait provoquer de sérieux problèmes de santé.



Utilisez un outil ou une échelle solide lorsque vous faites des opérations de nettoyage ou de maintenance du produit.

- Faites attention et évitez des blessures.

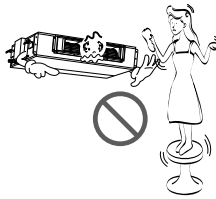

Remplacez les piles usagées de la télécommande par des piles neuves du même type. Ne mélangez pas de piles usagées et neuves ou différents types de piles.

- Ceci risquerait de provoquer un incendie ou une explosion.

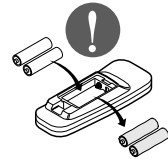

Ne rechargez ni démontez les piles. Ne placez pas les piles sur le feu.

- Elle peuvent brûler ou exploser.

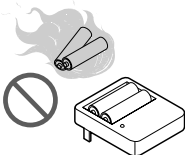

Si le liquide des piles entre en contact avec votre peau ou vos vêtements, lavez-les avec de l'eau propre. N'utilisez pas la télécommande si les piles ont des fuites.

- Les substances chimiques des piles pourraient provoquer des brûlures ou d'autres risques pour la santé.



Si vous ingurgitez le liquide de la pile, lavez-vous les dents et consultez votre dentiste. Ne pas utiliser la télécommande si les piles ont fuit.

- Les produits chimiques à l'intérieur des piles pourraient vous causer des brûlures ou d'autres ennuis de santé.



Avant de le faire fonctionner

Avant de le faire fonctionner

1. Contactez un installateur spécialisé pour qu'il vous l'installe.
2. Utilisez un circuit dédié.

Utilisation

1. Une exposition prolongée à un débit d'air direct pourrait nuire à votre santé. Ne laissez pas les occupants, les animaux ou les plantes exposés trop longtemps à un débit d'air direct.
2. A cause d'un possible risque de manque d'oxygène, aérez la pièce lorsque vous faites fonctionner des fours ou d'autres appareils chauffants.
3. N'utilisez pas cette climatisation à des fins non spécifiques (par exemple pour conserver des appareils de précision, de la nourriture, des animaux, des plantes et des objets d'art). Une telle utilisation pourrait provoquer des dégâts sur ce matériel.

Nettoyage et entretien

1. Ne touchez pas les pièces en métal de l'appareil lorsque vous retirez le filtre. Vous risquez de vous blesser en manipulant des bords pointus en métal.
2. N'utilisez pas d'eau pour nettoyer l'intérieur du système de climatisation. Le contact avec l'eau pourrait détruire l'isolation, ce qui pourrait provoquer de possibles électrocutions.
3. En nettoyant l'appareil, vérifiez d'abord que le courant et l'interrupteur sont éteints. Pendant le fonctionnement, le ventilateur tourne à une vitesse très élevée. Il peut entraîner des blessures si la mise en marche de l'appareil s'enclenche accidentellement lors du nettoyage des parties internes de l'appareil.

Service

Pour la réparation et l'entretien, contactez votre revendeur agréé.

Instructions de Fonctionnement

Noms et fonctions de la télécommande(optionnelle)

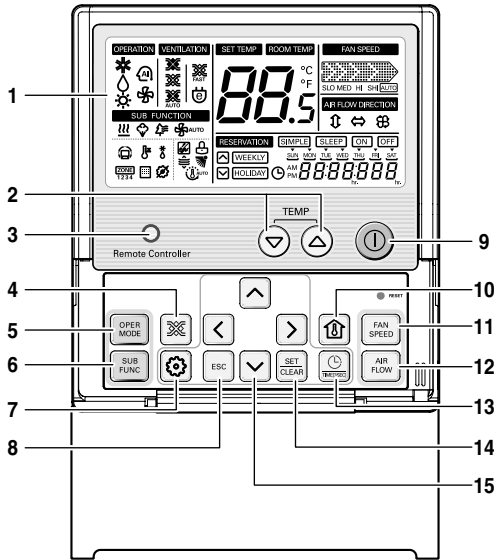

• Wired remote controller:
PQRCUSA0

- | | |
|---|---|
| <p>1. Ecran d'indication de fonctionnement.</p> <p>2. Touche de réglage de température.</p> <p>3. Récepteur de la télécommande sans fils</p> <p>4. Touche de ventilation.</p> <p>5. Touche de sélection de mode de fonctionnement.</p> <p>6. Touche de sous-fonction.</p> <p>7. Touche de réglage de fonction.</p> <p>8. Touche Quitter.</p> <p>9. Touche Marche/Arrêt.</p> | <p>10. Touche de température intérieure.</p> <p>11. Touche de vitesse de ventilation.</p> <p>12. Touche de flux d'air.</p> <p>13. Touche de réglage de Réserve et d'Heure.</p> <p>14. Touche Réglage/ Annulation.</p> <p>15. Touches Haut/ Bas, Gauche/ Droite.</p> |
|---|---|

Fonctionnement de la télécommande (optionnelle)

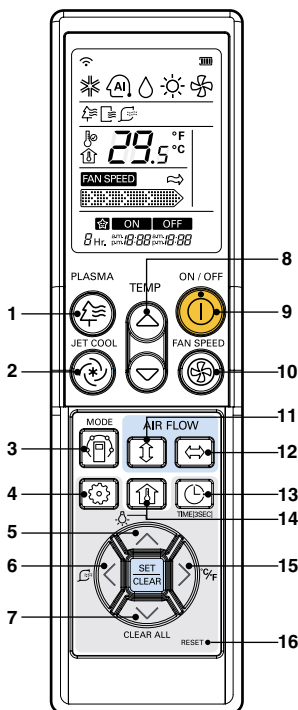

1. Touche plasma (en option)

Démarrer ou arrêter la fonction de purification plasma.

2. Touche jet froid

Vitesse de refroidissement à très haute ventilation.

3. Touche de sélection de mode

Sélection du mode de fonctionnement.

4. Touche de réglage de fonction

Réglage ou arrêt du nettoyage automatique et du nettoyage intelligent.

5. Touche de luminosité lcd (en option)

Ajustement de la luminosité LCD.

6. Touche nettoyage intelligent (en option)

Démarrage ou arrêt du nettoyage intelligent.

7. Touche tout effacer

Remise à zéro du minuteur.

8. Touche de réglage de température intérieure

Sélection de la température intérieure.

9. Touche marche/arrêt

Marche et arrêt de l'appareil.

10. Touche de sélection de vitesse du ventilateur

Sélection parmi les quatre vitesses du ventilateur : basse, moyenne, haute et chaos.

11. Touche oscillation automatique

Marche et arrêt du mouvement des volets, et réglage de la direction verticale du flux d'air.

12. Touche de contrôle horizontal de la direction du flux d'air (en option)

Réglage de la direction verticale souhaitée du flux d'air.

13. Touche de réglage d'heure et de minuteur

Réglage des heures de marche et arrêt de la fonction sommeil.

14. Touche de vérification de la température intérieure

Vérification de la température intérieure.

15. Touche basculante °C/°F

Bascule entre lecture de température en Celsius et Fahrenheit.

16. Touche de remise à zéro

Remise à zéro de la télécommande.

PQWRCDF0 (Pompe à chaleur)

PQWRHDF0 (Seulement refroidissement)

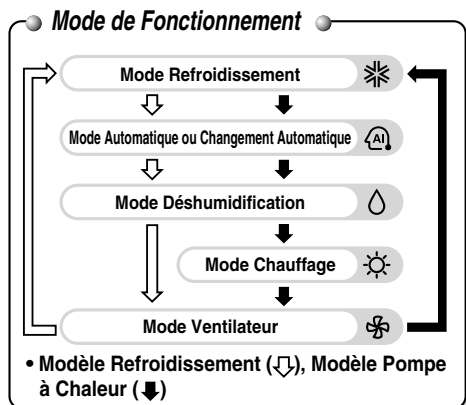

Entretien et Maintenance



ATTENTION: Avant d'effectuer n'importe quel entretien, couper l'alimentation principale du système.

Grille, Couvercle et Commande à distance

- Arrêtez le système avant de le nettoyer. Pour le nettoyer, utilisez un tissu doux et sec. N'utilisez pas de l'eau de javel ou des abrasifs.

REMARQUE Le courant électrique doit être coupé avant de nettoyer l'unité intérieure.

FILTRES D'AIR

Les filtres d'air derrière la grille de façade doivent être vérifiés et nettoyés toutes les 2 semaines ou plus souvent si nécessaire.

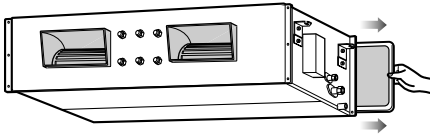

■ N'utilisez jamais aucun des produits suivants:

- Eau plus chaude que 40°C. Pourrait provoquer une déformation et/ou une décoloration.
- Substances volatiles. Pourraient endommager les surfaces du climatiseur.

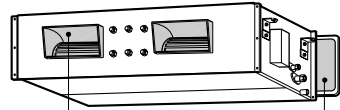

Bouche de sortie de l' Air Filtres d' Air

1. Enlevez les Filtres d'Air.

- Prenez l'onglet et pousser légèrement vers le fond pour enlever le filtre.



ATTENTION : Lorsque vous avez à enlever le filtre d'air, ne touchez pas les parties en métal de l'unité intérieure. Cela peut vous provoquer des blessures.

2. Nettoyez la saleté du filtre d'air à l'aide d'un aspirateur ou lavez-le avec de l'eau.

- Si la saleté est visible, lavez avec un détergent neutre dans de l'eau tiède.
- Si vous utilisez de l'eau chaude (50°C ou plus), cela peut entraîner une déformation.

3. Après le lavage, séchez bien à l'ombre.

- N'exposez pas le filtre d'air au soleil d'une façon directe, ou à la chaleur d'une flamme pour le sécher.

4. Remplacez le filtre d'air.

Lorsque le climatiseur NE VA ÊTRE UTILISÉ pendant une longue période.

Lorsqu'il NE VA PAS ÊTRE UTILISÉ pendant une longue période.

- 1** Démarrer le climatiseur dans les conditions suivantes pendant 2 ou 3 heures.
 - Type de fonctionnement: Mode Ventilation.
 - Cela séchera les mécanismes internes.

- 2** Éteignez l'interrupteur.

 **PRECAUTION**

Éteignez l'interrupteur lorsque le climatiseur ne va pas être utilisé pour une longue période. Cela peut produire saleté et provoquer une incendie.

Information utile

Les filtres d'air et sa note d'électricité.
Si les filtres d'air sont obstrués par la poussière, la capacité de réfrigération diminuera et il sera gaspillé 6% de l'électricité utilisée pour opérer le climatiseur.

Lorsque le climatiseur sera utilisé de nouveau.

- 1** Nettoyez le filtre d'air et remplacez-le dans l'unité intérieure.
(Regarder page 12 pour le nettoyer)
- 2** Vérifiez que l'entrée et la sortie d'air de l'unité intérieure/extérieure n'est pas obstruée.
- 3** Vérifiez que la prise de terre est connectée correctement. Elle peut être connectée sur le côté de l'unité intérieure.

Conseils d'utilisation

Ne réfrigérez pas l'air ambiant en excès.

Ce n'est pas bon pour la santé et gaspille de l'électricité.

Assurez-vous que les portes et les fenêtres sont bien fermées.

Évitez si possible d'ouvrir les portes et les fenêtres pour garder l'air ambiant frais.

Gardez les persiennes et les rideaux fermés.

Ne permettez pas l'entrée directe du soleil quand le climatiseur est en marche.

Nettoyez le filtre d'air régulièrement.

Les blocages dans le filtre d'air réduisent le courant d'air et diminuent les effets de réfrigération et anti-humidité. Nettoyez-le au moins une fois toutes les deux semaines.

Gardez stable la température ambiante.

Ajustez la direction du courant d'air verticalement et horizontalement pour assurer une température ambiante stable.

Ventilez l'habitation périodiquement.

Puisque les fenêtres restent fermées, il est bon de les ouvrir et de ventiler l'habitation périodiquement.

Avant d'appeler le service technique...



Guide de Dépannage! Épargnez du temps et de l'argent!

Vérifiez les points suivants avant de demander une réparation ou une maintenance... Si le mauvais fonctionnement continue, veuillez contacter le représentant de vente.

<p>Le climatiseur ne marche pas.</p> <ul style="list-style-type: none"> • Avez-vous commis une erreur dans le réglage de la minuterie? • Le fusible a sauté ou l'interrupteur du circuit a été débranché? 	<p>L'habitation a une odeur particulière.</p> <ul style="list-style-type: none"> • Vérifiez si ce n'est pas l'odeur d'humidité des murs, des moquettes, des meubles ou des éléments de tissu de l'habitation. 	<p>Il semble que le climatiseur a une fuite.</p> <ul style="list-style-type: none"> • La condensation a lieu lorsque le courant d'air du climatiseur réfrigère l'air chaud de l'habitation. 	<p>Le climatiseur ne marche pas pendant 3 minutes lorsqu'il est remis en marche.</p> <ul style="list-style-type: none"> • C'est une sécurité du système. • Attendez trois minutes et le fonctionnement démarrera.
<p>Il ne réfrigère pas ou ne chauffe pas efficacement.</p> <ul style="list-style-type: none"> • Le filtre d'air est sale? Regardez les instructions pour le nettoyage du filtre d'air. • L'habitation a dû être très chaude lorsque le climatiseur a été mis en marche. Laissez passer quelques minutes pour qu'elle devienne plus fraîche. • Avez-vous régler la température correctement? • Les ventilations de l'entrée ou sortie d'air de la unité intérieure sont obstruées? 	<p>Le fonctionnement du climatiseur est bruyant.</p> <ul style="list-style-type: none"> • Si vous entendez un bruit d'eau qui coule. -C'est le son du fluide qui coule à l'intérieur du climatiseur. • Si vous entendez le bruit d'un air comprimé. -C'est le son de l'humidité lorsqu'elle est transformée en eau à l'intérieur de l'unité de climatisation. 	<p>Vous entendez un craquement.</p> <ul style="list-style-type: none"> • Ce son est généré par l'expansion/contraction du panneau avant, etc., à cause des changements de température. <p>La lumière du signal de filtre (LED) est ALLUMÉE.</p> <ul style="list-style-type: none"> • Après le nettoyage du filtre, pressez le bouton de la minuterie et le bouton de la commande à distance à câble en même temps pendant 3 secondes. 	<p>La visualisation dans la commande à distance est faible ou il n'y a pas de tout de visualisation.</p> <ul style="list-style-type: none"> • Les batteries sont usées? • Les batteries sont bien placées (+) (-)?

REMARQUE

RÉSISTANCE À L'EAU: La partie extérieure de cet appareil est RÉSISTANTE À L'EAU. La partie intérieure n'est pas résistante à l'eau et elle ne doit pas être exposée à l'eau en excès.

MULTI V™ Sistema Unidad interior (2 Serie) **MANUAL DE USUARIO**

Type: Ceiling Concealed Duct- High Static

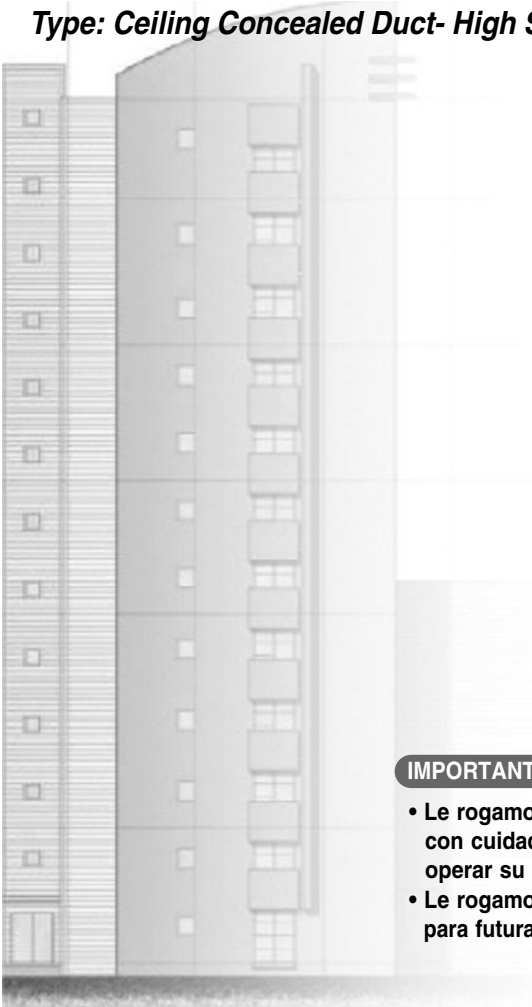

IMPORTANTE

- Le rogamos que lea este manual del propietario con cuidado y completamente antes de instalarlo y operar su aparato de aire acondicionado.
- Le rogamos que guarde este manual del propietario para futura referencia antes de leerlo completamente.

ÍNDICE

Precauciones de seguridad ..3

Antes del funcionamiento8

Instrucciones de manejo9

*Nombre y funciones del
mando a distancia9*

Mantenimiento y servicio11

*Antes de llamar al servicio
de reparaciones..... 13*



PARA SU REGISTRO

Escriba aquí el modelo y los números de serie :

Nº modelo _____

Nº serie _____

Puede encontrarlos en la etiqueta de la parte lateral de cada unidad.

Nombre del establecimiento _____

Fecha de compra _____

- Grape su recibo a esta página en caso de que lo necesite para demostrar la fecha de compra para servicios de garantía.



LEA ESTE MANUAL

En el interior encontrará muchos consejos útiles sobre cómo utilizar y mantener debidamente su aparato de aire acondicionado. Sólo unos pequeños cuidados preventivos por su parte le podrán ahorrar mucho tiempo y dinero a lo largo de la vida útil de su aparato de aire acondicionado. Encontrará muchas respuestas a problemas comunes en la tabla de consejos para la resolución de pequeños problemas. Si revisa primero nuestra tabla de **Consejos para la resolución de problemas**, quizás no debe llamar al equipo de servicio.



PRECAUCIONES

- Contacte con el técnico de servicio autorizado para reparar o mantener esta unidad.
- Póngase en contacto con el instalador para proceder a la instalación de este aparato.
- Este aparato de aire acondicionado no está diseñado para ser utilizado por niños de corta edad ni por personas disminuidas sin supervisión.
- Deberían supervisarse a los niños de corta edad para asegurarse de que no juegan con el aparato de aire acondicionado.
- Cuando ha de cambiarse el cable de alimentación, sólo personal autorizado llevará a cabo las tareas de recambio y utilizando únicamente piezas de recambio.
- Las tareas de instalación deben realizarse de acuerdo con el Código Eléctrico Nacional y sólo puede llevarlas a cabo personal cualificado y autorizado.



Precauciones de seguridad

Para evitar lesiones al usuario o a otras personas y daños a la propiedad, siga estas instrucciones.

- Una operación incorrecta por ignorar las instrucciones provocará lesiones o daños. La seriedad se clasifica por las siguientes indicaciones.

⚠ ADVERTENCIA Este símbolo indica la posibilidad de muerte o de seria lesión.

⚠ PRECAUCIÓN Este símbolo indica sólo la posibilidad de lesión o daño a la propiedad.

- Significados de los símbolos utilizados en este manual.



Prohibido.



Recuerde seguir las instrucciones.

⚠ ADVERTENCIA

■ Instalación

No utilice un interruptor automático defectuoso o de valor nominal inferior al correspondiente. Utilice un circuito específico para este aparato.

- Existe riesgo de incendio o descarga eléctrica.

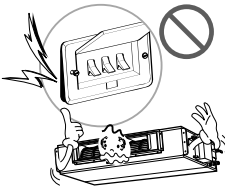

Instale correctamente el panel y la cubierta de la caja de control.

- Existe riesgo de incendio o descarga eléctrica.



Para trabajos eléctricos, póngase en contacto con el distribuidor, vendedor, técnico cualificado o centro de asistencia técnica autorizado.

- No desmonte ni repare el aparato. Existe riesgo de incendio o descarga eléctrica.



Instale siempre un circuito y un interruptor específico.

- Un cableado o instalación inadecuados pueden provocar un incendio o una descarga eléctrica.

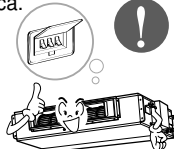

Realice siempre la conexión del aparato a tierra.

- Existe riesgo de incendio o descarga eléctrica.

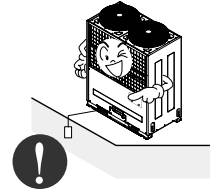

Utilice el interruptor o fusible de valor nominal adecuado.

- Existe riesgo de incendio o descarga eléctrica.



No modifique ni extienda el cable de alimentación.

- Existe riesgo de incendio o descarga eléctrica.

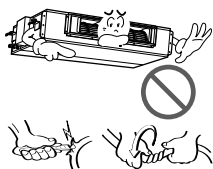

No instale, retire ni vuelva a instalar la unidad por sí mismo (cliente).

- Existe riesgo de incendio, descarga eléctrica, explosión o lesiones.



Tenga cuidado al desembalar e instalar el aparato.

- Los bordes afilados podrían provocar lesiones. Tenga especial cuidado con los bordes de la caja y las aletas del condensador y evaporador.



Para la instalación, póngase en contacto siempre con su vendedor o centro de asistencia técnica autorizado.

- Existe riesgo de incendio, descarga eléctrica, explosión o lesiones.



No instale el aparato en una superficie de instalación insegura.

- Podría causar lesiones, accidentes o daños en el aparato.



Asegúrese de que el soporte de instalación no se deteriora con el tiempo.

- Si el soporte cae, el aire acondicionado también puede caer, causando daños materiales, avería del aparato y lesiones personales.

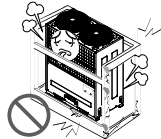

■ Operación

No deje funcionando el aire acondicionado durante mucho tiempo cuando la humedad sea muy alta y haya una puerta o ventana abierta.

- Podría condensarse la humedad y mojar o dañar el mobiliario.



Asegúrese de que el cable de alimentación no pueda estirarse o dañarse durante el funcionamiento.

- Existe riesgo de incendio o descarga eléctrica.



No coloque nada sobre el cable de alimentación.

- Existe riesgo de incendio o descarga eléctrica.

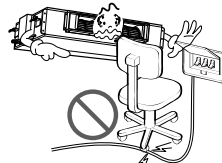

No enchufe ni desenchufe la clavija de alimentación durante el funcionamiento

- Existe riesgo de incendio o descarga eléctrica.

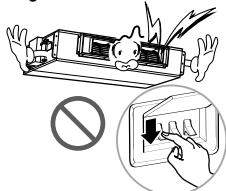

No toque (ni maneje) el aparato con las manos mojadas.

- Existe riesgo de incendio o descarga eléctrica.



No coloque una estufa ni otros aparatos cerca del cable de alimentación.

- Existe riesgo de incendio y descarga eléctrica.

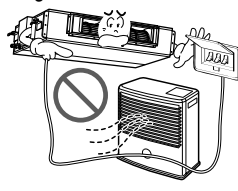

No permita que entre agua en las piezas eléctricas.

- Existe riesgo de incendio, avería del aparato o descarga eléctrica.

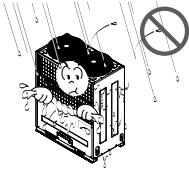

No almacene ni utilice gas inflamable o combustibles cerca del aparato.

- Existe riesgo de incendio o avería del aparato.

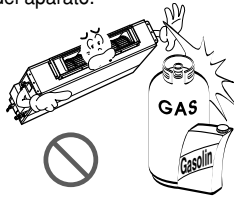

No utilice el aparato en un espacio cerrado durante un periodo prolongado de tiempo.

- Podría producirse una falta de oxígeno.

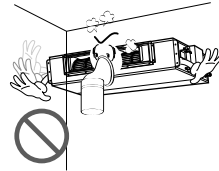

Si hay fugas de gas, apague el gas y abra una ventana para ventilar antes de encender el aparato.

- No utilice el teléfono ni encienda o apague los interruptores. Existe riesgo de explosión o incendio.

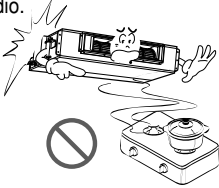

Si oye algún ruido extraño, huele o ve salir humo del aparato. Desconecte el interruptor automático o desconecte el cable de alimentación.

- Existe riesgo de incendio o descarga eléctrica.



Detenga el funcionamiento y cierre la ventana en caso de tormenta o huracán. Si es posible, retire el aparato de la ventana antes de que llegue el huracán.

- Existe riesgo de daños materiales, avería del aparato o descarga eléctrica.

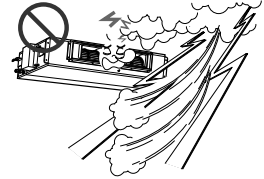

No abra la parrilla de entrada del aparato mientras está en funcionamiento. (No toque el filtro electrostático, si la unidad dispone del mismo).

- Existe riesgo de lesiones personales, descarga eléctrica o avería del aparato.



Si el aparato se moja (inundado o sumergido), póngase en contacto con un centro de asistencia técnica autorizado.

- Existe riesgo de incendio o descarga eléctrica.

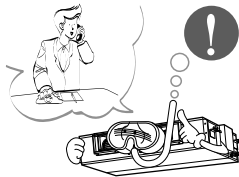

Tenga cuidado de que no entre agua en el aparato.

- Existe riesgo de incendio, descarga eléctrica o daños en el aparato.

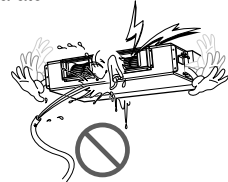

Ventile el aparato de vez en cuando si lo utiliza junto con una estufa, etc.

- Existe riesgo de incendio o descarga eléctrica.

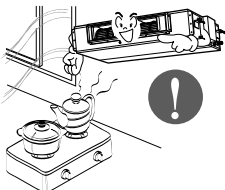

Desconecte la alimentación principal al limpiar o realizar el mantenimiento del aparato.

- Existe riesgo de descarga eléctrica.

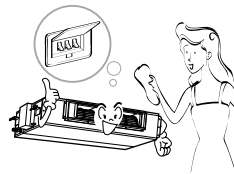

Cuando no vaya a utilizar el aparato durante un largo periodo de tiempo, desenchufe la clavija de alimentación o apague el interruptor automático.

- Existe riesgo de daños en el aparato o avería, o funcionamiento interpestivo.

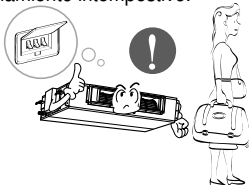

Asegúrese de que nadie se sienta o apoye sobre la unidad exterior.

- Podrían producirse lesiones personales y daños en el aparato.

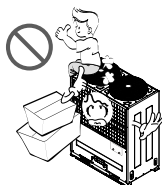

⚠ PRECAUCIÓN

■ Instalación

Compruebe siempre las fugas de gas (refrigerante) después de la instalación o reparación del aparato.

- Niveles bajos de refrigerante pueden producir una avería del aparato.

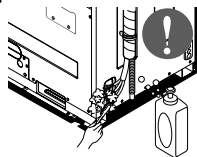

Instale la manguera de drenaje para asegurarse de que el agua se drena correctamente.

- Una mala conexión puede causar fugas de agua.

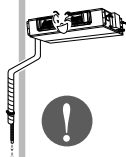

Instale el aparato bien nivelado.

- Para evitar las vibraciones o fugas de agua.

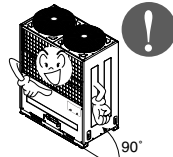

No instale el aparato donde el ruido o el aire caliente de la unidad exterior pueda molestar a los vecinos.

- Podría tener problemas con los vecinos.



Levante y transporte el aparato entre dos o más personas.

- Evite lesiones personales.



No instale el aparato donde quede expuesto directamente al viento del mar (rocío salino).

- Podría causar corrosión en el aparato. La corrosión, particularmente en las aletas del condensador y del evaporador, podría causar un funcionamiento defectuoso del aparato o un funcionamiento ineficaz.

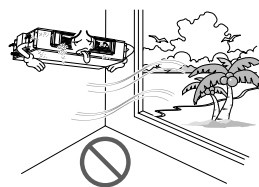

■ Operación

No se exponga directamente al aire frío durante largos periodos de tiempo. (No se sienta en la corriente de aire).

- Podría ser perjudicial para su salud.



No utilice este aparato para fines específicos, como la conservación de alimentos, obras de arte, etc. Se trata de un aire acondicionado de consumo, no de un sistema de refrigeración de precisión.

- Existe riesgo de daños o pérdidas materiales.

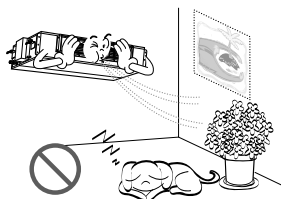

No bloquee la entrada ni la salida del flujo de aire.

- Podría causar una avería en el aparato.

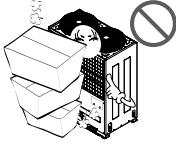

No se suba ni coloque nada sobre el aparato. (unidades exteriores)

- Existe riesgo de lesiones personales y avería del aparato.



No beba el agua que drena el aparato.

- No es potable y podría causar graves problemas en la salud.



No cargue ni desmonte las pilas. No tire las pilas al fuego.

- Podrían arder o explotar.

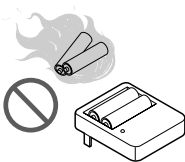

Utilice un paño suave para limpiar. No utilice detergentes abrasivos, disolventes, etc.

- Existe riesgo de incendio, descarga eléctrica o daños en las partes de plástico del aparato.



Inserte siempre el filtro correctamente. Limpie el filtro cada dos semanas o más a menudo, si fuera necesario.

- Un filtro sucio reduce la eficacia del aire acondicionado y puede producir un funcionamiento defectuoso o daños.



Utilice un taburete o escalera firme cuando limpie o realice el mantenimiento del aparato.

- Tenga cuidado y evite lesiones personales.

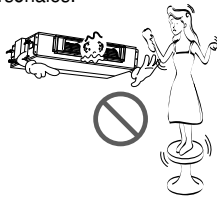

Si entra líquido de las pilas en contacto con la piel o ropa, lávela inmediatamente con agua. No utilice el mando a distancia si las pilas tienen fugas.

- Los productos químicos de las pilas podrían causar quemaduras u otros perjuicios a la salud.



No toque las partes de metal del aparato al sacar el filtro del aire. ¡Son muy afiladas!

- Existe riesgo de lesiones personales.



No introduzca las manos u otros objetos en la entrada o salida del aire acondicionado mientras el aparato esté en funcionamiento.

- Hay partes afiladas y móviles que podrían producir lesiones personales.

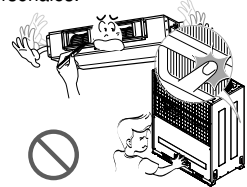

Sustituya todas las pilas del mando a distancia por pilas nuevas del mismo tipo. No mezcle pilas nuevas y viejas o diferentes tipos de pilas.

- Existe riesgo de incendio o explosión.

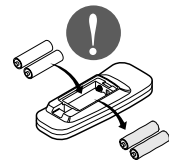

Si el líquido de las pilas alcanzara su boca, cepille sus dientes y consulte a un médico. No utilice el mando a distancia si las pilas han experimentado fugas.

- Los productos químicos de las pilas podrían causar quemaduras u otros perjuicios a la salud.



Antes del Funcionamiento

Preparación para el funcionamiento

1. Para la instalación del aparato, póngase en contacto con un especialista.
2. Utilice un circuito específico.

Utilización

1. Quedar expuesto al flujo directo del aire durante un prolongado espacio de tiempo puede resultar perjudicial para su salud. Las personas (así como animales o plantas) no deben quedar expuestas a ese flujo directo durante mucho tiempo.
2. Debido a la posibilidad de que se produzca una escasez de oxígeno, ventile la habitación cuando se utilice el aparato al mismo tiempo que estufas u otros aparatos de calefacción.
3. No utilice este acondicionador de aire para otros fines distintos a los especificados (por ejemplo, para el mantenimiento de dispositivos de precisión, para conservar alimentos, para animales o plantas y objetos de arte). Tales usos podrían ser perjudiciales para todos ellos.

Limpieza y mantenimiento

1. Cuando desmonte el filtro, no toque las partes metálicas de la unidad . Cuando se manipulan cantos metálicos afilados se pueden provocar heridas.
2. No utilice agua para limpiar el interior del acondicionador de aire. La exposición al agua puede destruir el aislamiento, lo que podría provocar descargas eléctricas.
3. Cuando limpie la unidad, asegúrese primero de que el aparato y el interruptor automático están desconectados. El ventilador gira a velocidades muy altas durante el funcionamiento. Existe la posibilidad de provocar lesiones si se pone en marcha la unidad accidentalmente mientras se están limpiando las partes internas de la unidad.

Servicio Técnico

Para trabajos de reparación y mantenimiento, póngase en contacto con su concesionario del servicio técnico autorizado.

Instrucciones de manejo

Nombre y funciones del mando a distancia (opcional)

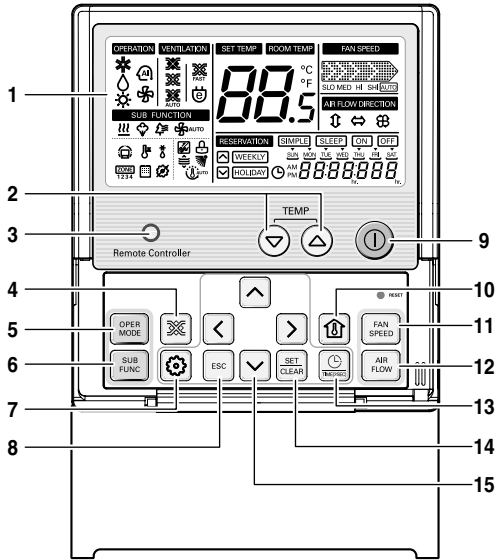

• **Wired remote controller:**
PQRCUSA0

- | | |
|---|---|
| <ul style="list-style-type: none"> 1. Pantalla de indicación operativa 2. Botón conf. de temperatura 3. Receptor del controlador a distancia inalámbrico 4. Botón de ventilación 5. Botón de selección de modo operativo 6. Botón de subfunción 7. Botón de ajuste de función 8. Botón Salir 9. Botón ON/OFF (encendido/apagado) | <ul style="list-style-type: none"> 10. Botón de temperatura ambiente 11. Botón de velocidad del ventilador 12. Botón de flujo de aire 13. Botón de ajuste de reserva / tiempo 14. Botón de Configuración / Cancelar 15. Botón Arriba / Abajo, Izquierda / Derecha |
|---|---|

Operación del mando a distancia (opcional)

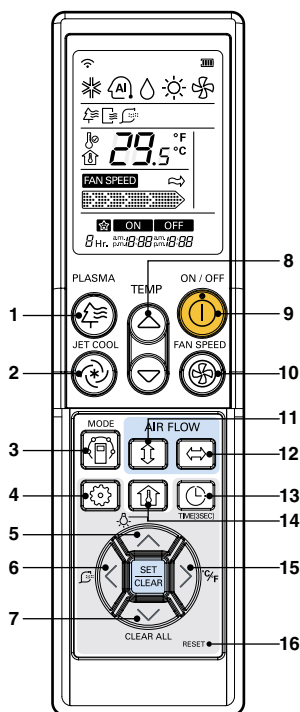

PQWRCDF0 (Bomba de calor)
PQWRHDF0 (Sólo aire frío)

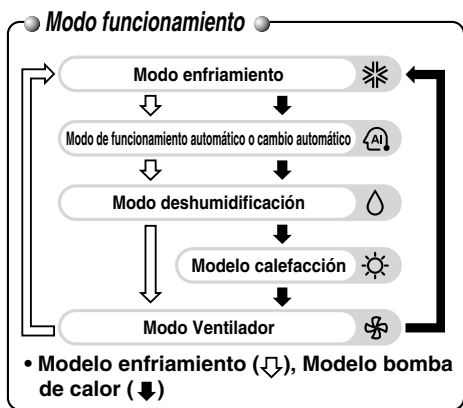

- 1. Botón de plasma (opcional)**
Utilizado para configurar el inicio o cese de la función de purificación por plasma.
- 2. Botón jet cool (enfriamiento rápido)**
El enfriamiento rápido opera a alta velocidad del ventilador.
- 3. Botón de selección del modo de funcionamiento**
Empleado para seleccionar el modo de funcionamiento.
- 4. Botón de configuración de funcionamiento**
Utilizado para establecer o borrar la función de limpieza automática o inteligente.
- 5. Botón luminosidad de la lcd (opcional)**
Utilizado para configurar la luminosidad de la LCD.
- 6. Botón de limpieza inteligente (opcional)**
Utilizado para comenzar o detener la función de limpieza inteligente.
- 7. Botón borrar todo**
Utilizado para borrar todos los temporizadores.
- 8. Botón de ajuste de la temperatura ambiente**
Utilizado para configurar la temperatura ambiente.
- 9. Botón ON/OFF (de encendido/apagado)**
Utilizado para encender/apagar la unidad.
- 10. Botón de selección de la velocidad del ventilador interior**
Utilizado para seleccionar la velocidad del ventilador en cuatro pasos: bajo, medio, alto y CAOS.
- 11. Botón de giro automático**
Empleado para iniciar o cesar el movimiento de las rejillas y configurar la dirección arriba/abajo deseada del flujo de aire.
- 12. Botón de control de dirección del flujo de aire horizontal (opcional)**
Utilizado para configurar la dirección horizontal deseada del flujo de aire.
- 13. Temporizador y botón de ajuste temporal**
Utilizados para configurar el tiempo de inicio o detener el funcionamiento y activar el modo de reposo.
- 14. Botón de comprobación de temperatura ambiente**
Utilizado para comprobar la temperatura ambiente.
- 15. Botón alternador entre °C/°F**
Utilizado para cambiar la lectura de temperatura de Centígrados a Fahrenheit.
- 16. Botón reset**
Utilizado para reiniciar el mando a distancia.

Mantenimiento y servicio



ATENCIÓN: antes de efectuar cualquier operación de mantenimiento, apague el interruptor principal del sistema.

Rejilla, caja y mando a distancia

- Apague el sistema antes de limpiarlo. Para limpiarlo, pase un trapo suave y seco. No utilice lejía ni productos abrasivos.

NOTA

El suministro eléctrico debe estar desconectado antes de limpiar la unidad interior.

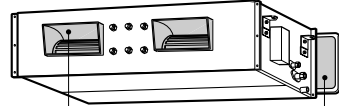

Rejilla de salida de aire

Filtros de aire

Filtros de aire

Los filtros de aire situados detrás de la rejilla delantera deberán verificarse y limpiarse una vez cada 2 semanas o más a menudo si es necesario.

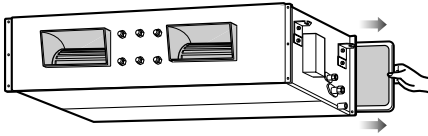

1. Retire los filtros de aire.

- Para retirar el filtro, sostenga la lengüeta y tire ligeramente hacia usted.



PRECAUCIÓN: Cuando tenga que retirar el filtro de aire, no toque las piezas metálicas de la unidad interior. Podría provocar lesiones.

2. Limpie la suciedad del filtro con una aspiradora o lávelo con agua.

- Si está muy sucio, lávelo con un detergente neutro en agua tibia.
- Si utiliza agua caliente (50° C o más), podría deformar el producto.

3. Una vez lavado con agua, deje secar bien a la sombra.

- No exponga el filtro de aire a la luz solar directa ni al calor de un fuego mientras lo seca.

4. Coloque el filtro de aire.

■ Nunca utilice nada de lo siguiente:

- Agua a más de 40° C. Podría deformar / decolorar la unidad.
- Sustancias volátiles. Podrían dañar las superficies del aire acondicionado.



Cuando no vaya a utilizar el aire acondicionado durante un tiempo prolongado.

Quando no vaya a ser utilizado durante un tiempo prolongado.

- 1 Ponga en marcha el aire acondicionado con la configuración siguiente durante 2 o 3 horas.
 - Tipo de funcionamiento: Modo de funcionamiento del ventilador.
 - Esto ayudará a secar los mecanismos internos.

- 2 Desconecte el disyuntor.



PRECAUCIÓN

Desactive el disyuntor cuando no vaya a utilizar el aire acondicionado durante un tiempo prolongado.

Podría ensuciarse y provocar un incendio.

Información de utilidad

Los filtros de aire y su factura de electricidad. Si los filtros del aire se atascan con el polvo, la capacidad de refrigeración disminuirá y el 6% de la electricidad utilizada por el aire acondicionado se desperdiciará.

Quando vaya a utilizar de nuevo el aire acondicionado.

- 1 Limpie el filtro de aire y colóquelo en la unidad interior.
(Consulte la página 12 para limpiarlo.)
- 2 Compruebe que la entrada y salida de aire de la unidad interior / exterior no están obstruidas.
- 3 Compruebe que el cable de tierra está conectado correctamente. Puede que esté conectado al lado de la unidad interior.

Consejos para la utilización

No sobreenfríe la habitación.

Esto no es bueno para la salud y desperdicia electricidad.

Asegúrese de cerrar bien las puertas y ventanas.

Evite, en la medida de lo posible, que haya puertas y ventanas abiertas para mantener el aire frío en la habitación.

Mantenga cerradas las persianas y cortinas.

No deje que entre luz solar directamente en la habitación cuando el aire acondicionado esté funcionando.

Limpie regularmente el filtro de aire.

La obstrucción del filtro de aire disminuye la corriente de aire y los efectos de la refrigeración y deshumidificación. Límpielos al menos una vez cada dos semanas.

Mantenga uniforme la temperatura ambiente.

Ajuste la dirección de la corriente de aire vertical y horizontal para garantizar una temperatura uniforme en la habitación.

Ventile la habitación de vez en cuando.

Dado que las ventanas están cerradas, es conveniente abrirlas y ventilar la habitación de vez en cuando.

Antes de llamar al servicio de reparaciones...



Consejos para la localización de fallos! ¡Ahorre tiempo y dinero!

Compruebe lo siguiente antes de llamar al servicio de reparaciones... Si el fallo persiste, póngase en contacto con su distribuidor.

<p>El aire acondicionado no funciona</p>	<p>La habitación tiene un olor peculiar.</p>	<p>Parece que hay una fuga de condensación del aire acondicionado.</p>	<p>El aire acondicionado no funciona durante los 3 minutos siguientes a su puesta en marcha.</p>
<ul style="list-style-type: none"> • ¿Ha cometido algún error en el uso del temporizador? • ¿Se ha fundido el fusible o ha alterado el disyuntor del circuito? 	<ul style="list-style-type: none"> • Compruebe que las paredes, alfombras, muebles o ropa de la habitación no huelen a humedad. 	<ul style="list-style-type: none"> • La condensación se produce cuando la corriente de aire del aire acondicionado enfría el aire caliente de la habitación. 	<ul style="list-style-type: none"> • Se trata del protector del mecanismo. • Espere unos tres minutos y se pondrá en marcha.
<p>No enfría o calienta correctamente.</p>	<p>El aire acondicionado funciona con mucho ruido.</p>	<p>Se oye un chasquido.</p>	<p>El visualizador del mando a distancia no se ve apenas o en absoluto.</p>
<ul style="list-style-type: none"> • ¿Está el filtro sucio? Lea las instrucciones para la limpieza del filtro. • Puede que la habitación estuviera muy caliente cuando encendió la primera vez el aire acondicionado. Deje algún tiempo para que se enfríe. • ¿Ha establecido correctamente la temperatura? • ¿Están obstruidos los respiraderos de entrada y salida de aire de la unidad interior? 	<ul style="list-style-type: none"> • Un ruido semejante al agua corriendo. -Este es el sonido del freón que fluye dentro de la unidad de aire acondicionado. • Un ruido semejante al del aire comprimido expulsado a la atmósfera. -Este es el sonido del agua durante la deshumidificación que se efectúa dentro de la unidad de aire acondicionado. 	<ul style="list-style-type: none"> • Este sonido se produce por la expansión / restricción del panel delantero, etc., motivada por los cambios de temperatura. <p>El piloto (LED) de señal de filtro está encendido.</p> <ul style="list-style-type: none"> • Cuando haya limpiado el filtro, pulse al mismo tiempo el botón del temporizador y el del mando a distancia cableado durante 3 segundos. 	<ul style="list-style-type: none"> • ¿Tiene pocas pilas? • ¿Están las pilas colocadas con los polos (+) y (-) en la dirección opuesta?

NOTA

RESISTENTE AL AGUA: El lado exterior de este aparato es RESISTENTE AL AGUA. El lado interior no es resistente al agua y no deberá ser expuesto a un exceso de agua.



P/No.: MFL51834709

After reading this manual, keep it in a place easily accessible to the user for future reference.