



FELHASZNÁLÓI KÉZIKÖNYV

3D hangzású Blu-ray™

háximozi-rendszer

Kérjük, a készülék használatba vétele előtt alaposan olvassa el és a későbbi használat céljából őrizze meg ezt a kézikönyvet.

HX906PX (HX906PX, SH96TX-S/C/W, SH96SX-S)

P/NO : SAC35	/%" #

Biztonsági előírások



VIGYÁZAT: AZ ÁRAMÜTÉS VESZÉLYÉNEK MEGELŐZÉSE ÉRDEKÉBEN NE TÁVOLÍTSA EL A KÉSZÜLÉK FEDELÉT (ÉS HÁTOLDALÁT) A KÉSZÜLÉKEN BELÜL NINCSENEK A FELHASZNÁLÓ ÁLTAL JAVÍTHATÓ ALKATRÉSZEK. BÍZZA A JAVÍTÁST KÉPESÍTETT SZERVIZSZAKEMBERRE.



Ez a nyílhegyszimbólummal jelölt, egyenlő oldalú háromszögben elhelyezett villám arra figyelmezteti a felhasználót, hogy a készüléken belül szigetelés nélküli, veszélyes feszültség van jelen, amelynek mértéke emberre ártalmas lehet, áramütést okozhat.



Az egyenlő oldalú háromszögben elhelyezett felkiáltójel fontos kezelési és karbantartási (javítási) utasításokra figyelmezteti a felhasználót a készülékhez tartozó dokumentációban.

FIGYELEM: A TŰZ ÉS ÁRAMÜTÉS ELKERÜLÉSE ÉRDEKÉBEN A KÉSZÜLÉKET NE ÉRJE ESŐ ÉS NEDVESSÉG.

FIGYELEM: Ne tegye a berendezést zárt helyre, például könyvszekrénybe vagy más hasonló bútordarabba.

VIGYÁZAT! Ne takarja le a szellőzőnyílásokat! A telepítést a gyártó előírásainak megfelelően végezze. A készülék részei és nyílásai a szellőzést és a készülék megbízható működését szolgálják, valamint a túlmelegedés ellen védik a készüléket. A nyílásokat ne takarja el úgy, hogy a készüléket ágyra, heverőre, szőnyegre vagy más hasonló felületre teszi. A készüléket ne helyezze el zárt helyen, pl. könyvespolcon vagy szekrényben, hacsak a jó szellőzés nem biztosított, vagy a gyártó elő nem írja.



VIGYÁZAT: A készülék lézert használ. A helyes használat érdekében kérjük, olvassa el és a későbbi használat céljából őrizze meg ezt a használati útmutatót. Amennyiben a készülék karbantartást igényel, forduljon szakszervizhez (lásd a javítási eljárásnál).

A kezelőszervek és beállítások itt leírtaktól eltérő használata, helytelen eljárások alkalmazása veszélyes sugárzást okozhat.

A lézersugárral való közvetlen érintkezés elkerülése érdekében ne nyissa fel a készülék fedelét. Nyitott állapotban a lézersugárzás látható. **NE NÉZZEN A LÉZERSUGÁRBA.**

Figyelmeztetés a hálózati kábellel kapcsolatban

A legtöbb készülék esetében ajánlatos, hogy olyan áramkörre legyen rákapcsolva, amely az adott berendezés számára van fenntartva;

Másszóval, egy olyan aljzatba kell csatlakoztatni, amelynek áramkörén nincsenek további csatlakozási pontok, illetve mellékáramkörök. A biztonság kedvéért nézze meg használati útmutatóján műszaki adatokat tartalmazó lapját. A fali dugaszolóaljzatokat ne terhelje túl. A fali aljzat túlterhelése, a meglazult, sérült aljzat vagy hosszabbító kábel, a sérült vagy törött szigetelés veszélyt jelent. Az ilyen állapot áramütéshez vezethet, tüzet okozhat. Rendszeresen vizsgálja meg készüléke hálózati kábelét, és ha sérülést vagy elhasználódást tapasztal, húzza ki a kábelt az aljzattól, a készüléket ne használja tovább, és hozzáértő szervizszakemberrel végeztesse el a megfelelő cserealkatrész beépítését. A hálózati kábelt védeni kell a fizikai és mechanikai sérülésektől: nem szabad megcsavarni, megcsomózni, összecsapni, ajtórésbe csukni, járni rajta. Különösen figyelni kell a dugaszra, a fali aljzatra és arra a pontra, ahol a kábel kilép a készülékből. A készüléket a hálózati kábel kihúzásával lehet lecsatlakoztatni a hálózati feszültségről. A készülék telepítésekor ügyeljen arra, hogy a hálózati csatlakozó könnyen elérhető legyen.

A készülék akkumulátorral vagy elemmel működik.

Az akkumulátor vagy az elemek biztonságos eltávolítása a készülékből:

Az elhasznált akkumulátor vagy elemek eltávolítását a behelyezéskor végrehajtott műveletek fordított sorrendjében kell elvégezni. A környezetszennyezés és az emberi egészségre gyakorolt esetleges hatások megelőzése érdekében az akkumulátort vagy az elemeket a kijelölt gyűjtőpontokon kell leadni. Az elhasznált akkumulátort vagy elemeket ne a háztartási hulladékban helyezze el. Javasoljuk, hogy ezeket a helyi, ingyenes begyűjtőhelyeken adja le. Az elemeket ne érje túlzott hő, pl. közvetlen napsütés, tűz, vagy hasonló!

VIGYÁZAT: A készüléket ne érje (csöpögő vagy fröccsenő) víz, eső, nedvesség, továbbá ne helyezzen a készülékre vízzel töltött tárgyakat, például vázát.

A használhatatlanná vált készülék hulladékkezelése



1. A terméken található áthúzott, kerek szeméttároló jel jelöli, hogy a termék a 2002/96/EC EU-irányelv hatálya alá esik.
2. Minden elektromos és elektronikai terméket a lakossági hulladéktól elkülönítve kell begyűjteni, a kormány vagy az önkormányzatok által kijelölt begyűjtő eszközök használatával.
3. Régi eszközeinek megfelelő ártalmatlanítása segíthet az esetleges egészségre vagy környezetre ártalmas hatások csökkentésében.
4. Ha régi eszközeinek ártalmatlanításával kapcsolatban több információra van szüksége érdeklődjön helyi hatóságoknál, a hulladékgyűjtő szolgáltatónál vagy az üzletben, ahol a terméket vásárolta.

Vezeték nélküli eszközökre vonatkozó EU nyilatkozat

CE 0984

Az LG Electronics ezennel kijelenti, hogy a termékek teljesítik

az 1999/5/EC, 2004/108/EC, 2006/95/EC és a 2009/125/EC irányvonal alapvető követelményeit és egyéb vonatkozó előírásait.

A megfelelőségi nyilatkozat (DoC) másolatát a következő címen lehet beszerezni:

Európai képviselő: LG Electronics Service Europe B.V. Veluwezoom 15, 1327 AE Almere, The Netherlands (Tel : +31-(0)36-547-8888)

Csak épületen belül használható.

RF sugárzásterhelési nyilatkozat

A készüléket úgy szabad telepíteni és használni, hogy a sugárzó és a test között legalább 20 cm távolság legyen.

Szerzői jogi megjegyzé

- Mivel a Blu-ray lemezformátum tartalomvédelmi rendszereként az AAC (Advanced Access Content System – fejlett tartalom-elérési rendszer) rendszert fogadták el, amely hasonló a DVD-formátum CSS (Content Scramble System – tartalom-titkosítási rendszer) rendszeréhez, az AAC védelemmel rendelkező tartalom lejátszására, az analóg jelkimenetre stb. bizonyos korlátozások érvényesek. A készülék működése és korlátozásai a vásárlás időpontjától függhetnek, mert előfordulhat, hogy az AAC a készülék gyártása után fogadta el vagy változtatta meg a korlátozásokat.
- Továbbá, a Blu-ray lemezformátum tartalomvédelmére a BD-ROM Mark és BD+ is használatos, ami további korlátozást jelent a BD-ROM Mark és/vagy BD+ védelemmel ellátott tartalmakra, beleértve a lejátszást is. Az AAC-sel, BD-ROM Mark-kal, BD+-szal vagy ezzel a termékkel kapcsolatos további információkat az LG vevőszolgálati központjában lehet megtudni.
- Sok BD-ROM/DVD lemez másolásvédelmet tartalmaz. Emiatt a lejátszót közvetlenül, és nem videomagnón keresztül csatlakoztassa a TV-készülékre, mert ilyen esetben a másolásvédelem lemez képe zavarosan jelenik meg.
- A termék USA-szabadalmak és más szellemi tulajdonjogok által védett szerzőijog-védelmi technológiát tartalmaz. A szerzői jogvédelmi technológia használatát a Rovi-nak kell engedélyeznie és a Rovi egyéb engedélyének hiányában csak otthoni és más korlátozott használatra alkalmazható. A visszafejtés vagy részekre bontás tilos.
- Az USA és más országok szerzői jogi törvényei értelmében a TV-műsorok, videoszalagok, BD-ROM lemezek, DVD-k, CD-k és más anyagok engedély nélküli felvétele, használata, terjesztése vagy módosítása polgári vagy büntetőjogi felelősségre vonással jár.

Fontos megjegyzés a TV-színrendszerrel kapcsolatban

A lejátszó színrendszere az éppen lejátszott lemeztől függ.

Például, ha NTSC színrendszerrel felírt lemezt játszik le, a kimeneti jel NTSC színrendszerű lesz.

A lejátszó kimeneti jelét csak több színrendszerű (multi system) TV fogadja.

- Ha PAL-rendszerű TV-készüléke van, akkor az NTSC-színrendszerű lemez lejátszásakor a kép torz lesz.
- A több színrendszerű TV a bemenő jelnek megfelelően automatikusan átkapcsolja a színrendszert. Ha a színrendszer nem kapcsolódik át automatikusan, kapcsolja ki, majd ismét be.
- Ha az NTSC-színrendszerű lemez képe helyesen jelenik meg a TV-n, akkor sem biztos, hogy az erről készített felvétel helyes lesz.

Tartalomjegyzék

1 Az első lépések

- 3 Biztonsági előírások
- 8 Bevezetés
- 8 – Lejátszható lemezek és az útmutatóban használt jelölések
- 9 – A "⓪" szimbólum kijelzése
- 10 – Fájlok követelményei
- 11 – AVCHD (fejlett HD videokodek)
- 11 – A DLNA
- 12 – Speciális rendszerkövetelmények
- 12 – LG Remote
- 12 – WOL (Wake On LAN)
- 12 – Régiókód
- 12 – Kompatibilitási megjegyzések
- 13 Távvezérlő
- 14 Előlap
- 15 Hátlap

2 Csatlakoztatás

- 16 A hangfalak összeállítása (elől)
- 18 A rendszer elhelyezése
- 19 A hangfalak csatlakoztatása
- 19 – A hangfalak csatlakoztatása a lejátszóhoz
- 20 Csatlakoztatás a TV-készülékhez
- 20 – HDMI csatlakoztatás
- 21 – Mi a SIMPLINK?
- 21 – ARC (Audio Return Channel, visszirányú hangcsatorna) funkció
- 22 – Komponens video-csatlakozás
- 22 – Videocsatlakoztatás
- 23 – A felbontás beállítása
- 23 Az antenna csatlakoztatása
- 24 Külső készülékek csatlakoztatása
- 24 – AUX csatlakoztatás
- 24 – PORT. IN csatlakoztatás
- 25 – OPTICAL IN csatlakoztatás
- 25 – HDMI IN 1/2 csatlakoztatás
- 26 Csatlakoztatás az otthoni hálózatra
- 26 – Vezetékes hálózati kapcsolat

- 27 – Vezetékes hálózat beállítása
- 28 – Vezeték nélküli hálózati csatlakoztatás
- 28 – Vezeték nélküli hálózat beállítása
- 31 USB-eszköz csatlakoztatása
- 31 – Az USB-eszköz tartalmának lejátszása

3 A rendszer beállítása

- 32 Beállítások
- 32 – A beállítások menüje.
- 32 – [MEGJEL.] menü
- 34 – [NYELV] menü
- 34 – [HANG] menü
- 35 – [LEZÁRÁS] menü
- 36 – [HÁLÓZAT] menü
- 37 – [EGYEBEK] menü
- 39 Sound Effect
- 39 3D hanghatás

4 Használat

- 40 Általános lejátszás
- 40 – A [HOME] menü használata
- 40 – Lemezek lejátszása
- 40 – Fájl lejátszása lemezzől/USB-eszközzől
- 41 – Blu-ray 3D lemez lejátszása
- 41 – A BD-Live™ használata
- 42 – Fájl lejátszása hálózati kiszolgálóról
- 43 – A Wi-Fi Direct™ csatlakozás
- 45 – Video- és audiotartalommal kapcsolatos alapszabványok
- 45 – Fényképekkel kapcsolatos alapszabványok
- 45 – A lemezmenü használata
- 46 – Lejátszás folytatása
- 46 Speciális lejátszási funkciók
- 46 – Ismételt lejátszás
- 47 – A meghatározott rész ismétlése.
- 47 – Jelölés szerinti keresés
- 48 – A keresés menü használata
- 48 – A tartalomlista megjelenítésének módosítása
- 49 – A tartalom-információk megtekintése
- 49 – Feliratfájl kijelölése
- 49 – Utolsó jelenet memória
- 49 – Fénykép használata háttérképként
- 50 – Fényképmegjelenítés közbeni

- lehetőségek
- 50 – Zenehallgatás diavetítés közben
 - 51 Képernyőkijelzés
 - 51 – Tartalom-információk megjelenítése a képernyőn
 - 52 – Lejátszás indítása a kijelölt időponttól
 - 52 – Másik hang hallgatása
 - 52 – Filmfelirat nyelvének kijelölése
 - 52 – Kameraállás váltása
 - 53 – A TV képarányának módosítása
 - 53 – A felirattípus karakterkészletének változtatása
 - 53 – A képmegjelenítési mód változtatása
 - 54 Audio CD felvétele
 - 55 Gracenote média-adatbázis adatainak megtekintése
 - 56 Lejátszás az iPod-ról
 - 56 – iPod tartalmának lejátszása
 - 57 – iPod lejátszása iPod IN módban
 - 58 A rádió használata
 - 58 – Rádióhallgatás
 - 58 – Rádióállomások programozása
 - 58 – Tárolt állomás törlése
 - 58 – Minden tárolt állomás törlése
 - 58 – Rossz FM-vétel javítása
 - 58 – A rádióállomásokkal kapcsolatos információk megjelenítése
 - 59 A Prémium használata
 - 59 Az LG Apps használata
 - 60 – Bejelentkezés
 - 60 – A saját alkalmazások [Saját alkalmazások] kezelése

5 Hibaelhárítás

- 61 Hibaelhárítás
- 61 – Általános
- 62 – Hálózat
- 63 – Kép
- 63 – Hang
- 63 – Vevőtámogatás
- 63 – Nyílt forráskódú szoftverek

6 Melléklet

- 64 A televízió vezérlése a készülékhez tartozó távvezérlővel
- 64 – A távvezérlő beállítása a TV-készülékhez
- 65 A hálózati szoftver frissítése
- 65 – Hálózati frissítési értesítés
- 65 – SW frissítés
- 67 A Nero MediaHome 4 Essentials
- 67 – A Nero MediaHome 4 Essentials telepítése
- 68 – Fájlok és mappák megosztása
- 69 Országkódok listája
- 70 Nyelvkódok listája
- 71 Védjegyek és licenck
- 73 Videokimenet felbontása
- 74 Műszaki jellemzők
- 76 Karbantartás
- 76 – A készülék kezelése
- 76 – Megjegyzések a lemezekkel kapcsolatban
- 77 Hálózati szolgáltatásokkal kapcsolatos fontos tájékoztatás

1

2

3













4

5

6

Bevezetés

Lejátszható lemezek és az útmutatóban használt jelölések

Adathordozó/ Fogalom	Logó	Szimbólum	Leírás
Blu-ray	  	BD	<ul style="list-style-type: none"> Megvásárolható, ill. kikölcsönözhető lemezek, pl. filmek. „Blu-ray 3D” lemezek és „Blu-ray 3D ONLY” lemezek. BD-RE formátumban felírt BD-R/RE lemezek.
		MOVIE MUSIC PHOTO	<ul style="list-style-type: none"> Film-, zene- vagy fényképfájlokat tartalmazó BD-R/RE lemezek. ISO 9660+JOLIET, UDF és UDF Bridge formátum
DVD-ROM DVD-R DVD-RW DVD+R DVD+RW (8 cm, 12 cm)	    	DVD	<ul style="list-style-type: none"> Megvásárolható, ill. kikölcsönözhető lemezek, pl. filmek. Csak film-módú és lezárt (véglegesített). Kétrétegű lemez is lejátszható.
		AVCHD	Lezárt (véglegesített) AVCHD formátum
		MOVIE MUSIC PHOTO	<ul style="list-style-type: none"> Film-, zene- vagy fényképfájlokat tartalmazó DVD±R/RW lemezek. ISO 9660+JOLIET, UDF és UDF Bridge formátum
DVD-RW (VR) (8 cm, 12 cm)		DVD	VR módú és lezárt (véglegesített)
Audio CD (8 cm, 12 cm)		ACD	Audio CD
CD-R/RW (8 cm, 12 cm)		MOVIE MUSIC PHOTO	<ul style="list-style-type: none"> Film-, zene- vagy fényképfájlokat tartalmazó CD-R/RW lemezek. ISO 9660+JOLIET, UDF és UDF Bridge formátum
Megjegyzés	–		Speciális megjegyzéseket és használati jellemzőket jelöl.
Vigyázat!	–		A helytelen használatból eredő esetleges károk megelőzésére vonatkozó tanácsokat jelöli.

! Megjegyzés

- A felvevőkészüléktől, illetve magától a CD-R/RW (vagy DVD+R/+RW) lemeztől függően előfordulhat, hogy egyes CD-R/RW (vagy DVD+R/+RW) lemezeket nem lehet a készülékkel lejátszani.
- A rögzítéshez használt szoftvertől és a véglegesítéstől függően előfordulhat, hogy egyes megírt lemezek (CD-R/RW, DVD±R/RW vagy BD-R/RE) nem játszhatóak le.
- Előfordulhat, hogy a számítógéppel, illetve DVD- vagy CD-felvevővel rögzített BD-R/RE, DVD±R/RW és CD-R/RW lemezeket nem lehet lejátszani, ha azok meg vannak sérülve, szennyezettek, vagy a felvevő lenszóján szennyeződés rakódott le.
- Ha a lemezt személyi számítógéppel írja meg, kompatibilis formátum esetén is előfordulhat, hogy a lemez létrehozására használt szoftver beállításai miatt a készülék ezeket a lemezeket nem tudja lejátszani. (A részleteket érdeklődj meg a szoftver gyártójától.)
- Az optimális lejátszási minőség érdekében a készülék megköveteli, hogy a lemezek, ill. felvételek megfeleljenek bizonyos műszaki szabványoknak.
- Az előre rögzített DVD-ket automatikusan ezekre a szabványokra állítják be. Számos, különböző típusú lemezformátum létezik (ideértve az MP3 fájlokat tartalmazó CD-R-t is), amelyek bizonyos előfeltételeket igényelnek a lejátszás kompatibilitásának megőrzéséhez.
- Felhívjuk vásárlóink figyelmét, hogy MP3 / WMA fájlok és zene internetről történő letöltéséhez engedély szükséges. Cégünknek nem áll módjában ilyen engedélyt biztosítani. Az engedélyt mindig a szerzői jog tulajdonosától kell beszerezni.
- Az újrairható lemezek formázásakor a lemezformázási beállítást [Mastered]-re kell állítani ahhoz, hogy az LG lejátszók le tudják játszani. Ha a beállítás Live System, akkor az LG lejátszón nem lehet lejátszani. (Mastered/Live File System : a Windows Vista fájlformátumai.)

A "⊘" szimbólum kijelzése

Üzem közben a "⊘" jelenhet meg a TV-készüléken, azt jelezve, hogy az ebben a használati útmutatóban szereplő funkció az adott lemezzel nem használható.

Fájlok követelményei

Filmfájlok

Fájl Hely	Fájl Kiterjesztés	Kodekformátum	Audioformátum	Felirat
Lemez, USB	“.avi”, “.divx”, “.mpg”, “.mpeg”, “.mkv”, “.mp4”, “.asf”, “.wmv”, “.m4v” (DRM nélkül)	DIVX3.xx, DIVX4.xx, DIVX5.xx, DIVX6.xx (Csak normál lejátszás), XVID, MPEG1 SS, H.264/MPEG-4 AVC, MPEG2 PS, MPEG2 TS, VC-1 SM (WMV3)	Dolby Digital, DTS, MP3, WMA, AAC, AC3	SubRip (.srt / .txt), SAMI (.smi), SubStation Alpha (.ssa/.txt), MicroDVD (.sub/.txt), VobSub (.sub), SubViewer 1.0 (.sub), SubViewer 2.0 (.sub/.txt), TMLPlayer (.txt), DVD Subtitle System (.txt)
DLNA, PC	“.avi”, “.divx”, “.mpg”, “.mpeg”, “.mkv”, “.mp4”, “.asf”, “.wmv”, “.m4v” (DRM nélkül)	DIVX3.xx, DIVX4.xx, DIVX5.xx, DIVX6.xx (Csak normál lejátszás), XVID, MPEG1 SS, H.264/MPEG-4 AVC, MPEG2 PS, MPEG2 TS, VC-1 SM (WMV3)	Dolby Digital, DTS, MP3, WMA, AAC, AC3	SubRip (.srt / .txt), SAMI (.smi), SubStation Alpha (.ssa/.txt), MicroDVD (.sub/.txt), SubViewer 1.0 (.sub), SubViewer 2.0 (.sub/.txt), TMLPlayer (.txt), DVD Subtitle System (.txt)

Zenefájlok

Fájl Hely	Fájl Kiterjesztés	Mintavételi frekvencia	Bitsebesség:	Megjegyzés
Lemez, USB, DLNA, PC	“.mp3”, “.wma”, “.wav”, “.m4a” (DRM nélkül)	32 kHz - 48 kHz (WMA), 16 kHz - 48 kHz (MP3)	8 - 320 kbps (WMA), 32 - 320 kbps (MP3)	A lejátszó egyes wav-fájlokat nem tud lejátszani.

Fénykép-fájlok

Fájl Hely	Fájl Kiterjesztés	Ajánlott Méret	Megjegyzés
Lemez, USB, DLNA, PC	“.jpg”, “.jpeg”, “.png”	kisebbs mint 4000 x 3000 x 24 bit/pixel kisebbs mint 3000 x 3000 x 32 bit/pixel	A készülék nem kezeli a progresszív és veszteség nélküli (lossless) tömörítésű kép-fájlokat.

! Megjegyzés

- A fájlnev legfeljebb 180-karakteres lehet.
- Fájlok/mappák max. száma: Kevesebb mint 2000 (fájlok és mappák együtt)
- A képfájlok számától és méretétől függően a tartalom beolvasása több percig is tarthat.
- A fájlok kompatibilitása a kiszolgálótól függően eltérhet.
- A DLNA szerver kompatibilitását DLNA szervercsoport környezetben tesztelték (Nero MediaHome 4 Essentials), ezért a fájlkövetelmények és lejátszási lehetőségek a médiakiszolgálótól függően változhatnak.
- A fájlokkal kapcsolatos követelmények (. oldal) nem mindig kompatibilisek. A fájljellemzőkkel és a médiakiszolgáló elérhetőségével kapcsolatban korlátozások lehetnek.
- A PC vagy a DLNA médiakiszolgáló megosztott mappáiban található filmfelirat-fájlok lejátszása csak akkor lehetséges, ha a lejátszóhoz mellékelt Nero MediaHome 4 Essentials szoftverrel hozták létre.
- Előfordulhat, hogy a cserélhető médiákon (pl. USB-meghajtó, DVD-meghajtó stb.) található fájlokat nem lehet megfelelően megosztani.
- A készülék nem tudja kezelni az MP3-fájlba ágyazott ID3 tag-információt.
- VBR fájlok esetén az audiofájl kijelzett játékideje helytelen lehet.
- Előfordulhat, hogy a CD-n vagy USB-n található HD filmfájlok lejátszása nem megfelelő. A HD filmek lejátszásához Blu-ray lemez, DVD vagy USB 2.0 javasolt.
- A lejátszó a H.264/MPEG-4 AVC profile Main, High at Level 4.1 formátum lejátszására képes. Magasabb szintű fájl esetén figyelmeztető üzenet jelenik meg a képernyőn.
- A készülék GMC^{*1} vagy Qpel^{*2} használatával rögzített fájlokat nem kezel.

*1 GMC – Global Motion Compensation (globális mozgáskiegyenlítés)

*2 Qpel → Quarter pixel (Negyed pixel mozgáskiegyenlítés)

AVCHD (fejlett HD videokodek)

- A készülék AVCHD formátumú lemezek lejátszására alkalmas. A videokamerák általában ilyen lemezekre készítik a felvételt.
- Az AVCHD formátum nagy felbontású digitális videokamera-formátum.
- Az MPEG-4 AVC/H.264 formátum a hagyományos tömörítési módszereknél hatékonyabban tömöríti a képeket.
- A készülék képes az „x.v.Color” AVCHD formátumú lemezek lejátszására is alkalmas.
- Néhány AVCHD lemez az „x.v.Color” formátumot használja.
- Az AVCHD formátumú lemezeket le kell zárni (véglegesíteni kell).
- Az „x.v.Color” szélesebb szintartományú, mint a hagyományos, videokamerában használt lemez.

A DLNA

Ez a lejátszó DLNA-tanúsított digitális médialejátszó, amely képes a DLNA-kompatibilis médiakiszolgálókon (PC és fogyasztói elektronikus készülékek) tárolt filmek, zenék és képek lejátszására.

The Digital Living Network Alliance (DLNA) a fogyasztói elektronikai, számítástechnikai és mobilkészítő-gyártói iparágak közötti szervezet. A Digital Living segítségével a digitális média egyszerűen megosztható az otthoni hálózaton.

A DLNA tanúsító logó alapján egyszerűen azonosítható, hogy a készülék megfelel a DLNA együttműködési irányvonalaknak. Ez a készülék a v1.5 verziójú DLNA együttműködési irányelveknek felel meg.

Ha a lejátszót DLNA szerver-szoftvert futtató PC-re vagy más DLNA-kompatibilis eszközre csatlakoztatja, akkor el kell végezni egyes beállításokat, vagy további eszközökre lehet szükség. A további utasítások a szoftver vagy az eszköz dokumentációjában találhatók.

Speciális rendszerkövetelmények

A nagy felbontású video lejátszásához az alábbiak szükségesek:

- Nagy felbontású megjelenítő COMPONENT vagy HDMI bemenettel.
- BD-ROM lemezek nagy felbontású tartalommal
- Néhány tartalom-típus esetén HDMI- vagy HDCP-képes DVI-bemenet a megjelenítő eszközön (a lemezgyártó előírásainak megfelelően).

A PC megosztott mappájában tárolt fájlok otthoni hálózaton keresztüli lejátszásához a PC-n a következőkre van szükség.

- Windows® XP (Service Pack 2 vagy újabb), Windows Vista® (Service Pack nem szükséges) Windows 7® (Service Pack nem szükséges)
- 1,2 GHz Intel® Pentium® III vagy AMD Sempron™ 2200+ processzor
- Hálózati környezet: 100 Mb Ethernet, WLAN (IEEE 802.11a/b/g/n)
- A PC-n egynél több megosztott mappának kell lennie. A fájlmegosztás beállításával kapcsolatban keresse fel az operációs rendszer támogatási honlapját.

LG Remote

A lejátszót az otthoni hálózaton keresztül az iPhone vagy Androidos telefon használatával is vezérelheti. A lejátszónak és a mobiltelefonnak a vezeték nélküli hálózati eszközre, pl. elérési pontra kell csatlakoznia. Az „LG Remote” funkcióval kapcsolatos további tájékoztatás az „Apple iTunes” vagy a „Google Apps Marketplace” honlapján található.

WOL (Wake On LAN)

A felhasználó a lejátszót a személyi számítógép beágyazott WOL alkalmazásával, vagy az okostelefonnal az otthoni hálózaton keresztül is bekapcsolhatja. A funkció használatához a lejátszót kábeles hálózati kapcsolaton a WOL elérési pontra vagy routerre kell csatlakoztatni. A részleteket lásd a szolgáltatás vagy a hálózati eszközök vonatkozó útmutatójában.

Régió kód

A régió kód a készülék hátlapjára van nyomtatva. A készülék csak az ezzel azonos vagy „ALL” régió kódú BD-ROM vagy DVD lemezeket játszsa le.

Kompatibilitási megjegyzések

- Mivel a BD-ROM új formátum, bizonyos lemezekkel, digitális kapcsolatokkal és egyebekkel kompatibilitási problémák merülhetnek fel. Ha ilyen problémákat tapasztal, lépjen kapcsolatba egy hivatalos szervizközponttal.
- A BONUSVIEW (BD-ROM version 2 Profile 1 version 1.1/Final Standard Profile) funkciót nyújtó BD-ROM lemezek használatával a készülék olyan funkciókat kínál, mint a kép a képből, a másodlagos hang vagy a virtuális csomagok stb. A másodlagos hang csak kép a képből funkciójú lemezről játszható le. A lejátszás módját lásd a lemez használati útmutatójában.
- A nagy felbontású tartalom lejátszásához és a normál DVD-tartalom felkonvertálásához a megjelenítő eszközön HDMI-bemenetre vagy HDCP-képes DVI-bemenetre lehet szükség.
- Néhány BD-ROM és DVD lemez esetében néhány üzemeltetési parancs vagy funkció használata korlátozott lehet.
- A lemezzel kapcsolatos egyes információk tárolására, beleértve a letöltött on-line tartalmat is, az USB-eszközt lehet használni. Az információ megőrzésének időtartamát a lemez határozza meg.

Távvezérlő

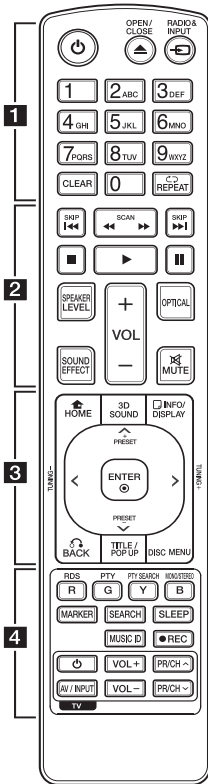

Az elemek behelyezése

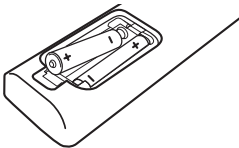

Vegye le az elemház fedelét a távirányító hátoldaláról, és tegyen be két darab R03 (AAA méretű) elemet a + és - saroknak megfelelően.

..... **1**

⏻ (POWER): A készülék BE- és KIKAPCSOLÁSA.

⏮ (OPEN/CLOSE): A lemeztálcá nyitása és zárása.

RADIO&INPUT: A bemeneti jelforrás módosítása.

0-9 számgomb: Menük számozott menüpontjainak kiválasztása vagy betűk beírása a billentyűzet-menüben.

CLEAR: Jelölés eltávolítása a keresés menüből vagy szám törölése jelszó beállításakor.

REPEAT (↺): A kívánt szakasz vagy sorozat ismételt lejátszása.

..... **2**

⏮/⏭ (SCAN): Keresés előre vagy visszafelé.

⏮/⏭ (SKIP): Ugrás a következő vagy előző fejezetre/sávra/fájltra.

■ (STOP): A lejátszás leállítás.

▶ (PLAY): Elindítja a lejátszást.

⏸ (PAUSE): A lejátszás megszakítása.

SPEAKER LEVEL: A kijelölt hangfal hangerejének beállítása. Ez a beállítás 3D Sound üzemmódban nem használható.

SOUND EFFECT: A hanghatás kiválasztása.

VOL +/-: A hangerő beállítása.

OPTICAL: Bemenetváltás közvetlenül az optikai bemenetre.

MUTE: A hang elnémítása.

..... **3**

HOME (🏠): A [Főmenü] megnyitása vagy bezárása.

3D SOUND: A 3D hangzás kiválasztása.

INFO/DISPLAY (📄): A képernyőmenü megjelenítése/elrejtése.

Nyíl-gombok: Menüpontok kijelölése.

PRESET +/-: Programozott rádióállomások választása.

TUNING +/-: A kívánt rádióállomás behangolása.

ENTER (⊙): Kijelölés nyugtázása.

BACK (↶): Kilépés a menüből vagy a lejátszás folytatása. Néhány BD-ROM lemez esetén a lejátszás folytatása funkció esetleg nem működik.

TITLE/POP-UP: A DVD címmenüjének vagy a BD-ROM felbukkanó menüjének megjelenítése (ha van).

DISC MENU: A lemezmenü megjelenítése.

..... **4**

Szines (R, G, Y, B) gombok:

- Mozgás a BD-ROM menükben. A [Film], [Kép], [Zene], [Prémium] és [Apl. LG] menükben is használhatók.
- B gomb: Mono/sztereo átkapcsolás FM módban.

RDS: Rádiós adattovábbító rendszer (RDS).

PTY: Az RDS programtípus-információinak megjelenítése.

PTY SEARCH: Programtípus szerinti keresés.

MARKER: Megjelöli a kívánt pontot lejátszás közben.

SEARCH: A keresés menü megjelenítése/elrejtése.

SLEEP: A beállított idő letelte után a készülék kikapcsolódik.

MUSIC ID: A hálózatra csatlakoztatva a film lejátszása közben információkat szolgáltat az éppen játszott zenéről.

● (REC): Audio CD felvétele.

TV-vezérlőgombok (lásd a 64. oldalon).

Előlap

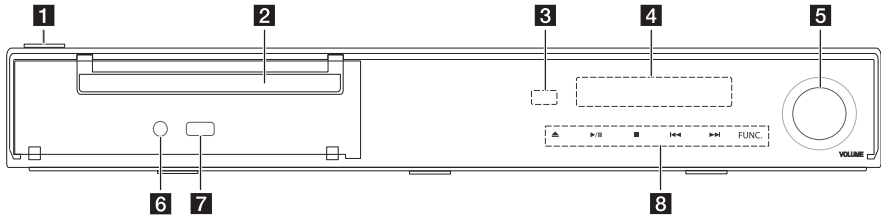

1 (bekapcsoló) gomb

2 Lemeztálca

3 A távvezérlő érzékelője

4 A kijelző

5 Hangerő-szabályozás

6 PORT. IN

7 USB CSATLAKOZÓ

8 Kezelőgombok

▲ (OPEN/CLOSE)

▶/|| (PLAY / PAUSE)

■ (STOP)

◀◀/▶▶ (SKIP)

FUNC. (Funkció)

A bemeneti jelforrás vagy funkció váltása.

Vigyázat!

Az érintőgombok használatára vonatkozó megjegyzések

- Az érintőgombokat tiszta és száraz kézzel használja.
- Párás környezetben a használat előtt törölje le a nedvességet a gombokról.
- Az érintőgombokat ne nyomja meg nagy erővel.
- Túl nagy erő alkalmazása esetén az érintőgombok érzékelői megrongálódhatnak.
- Mindig a megfelelő funkció gombját érintse meg.
- Az érintőgombra ne tegyen elektromosan vezető anyagot, pl. fémet. Ez hibás működést okozhat.

Hátlap

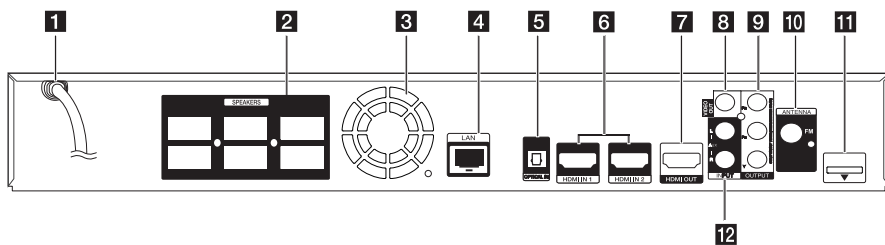

1 Váltakozó áramú tápkábel

2 A hangfalak csatlakozói

3 Hűtőventilátor

4 LAN port

5 OPTICAL IN

6 HDMI IN 1/2

7 HDMI OUT

8 VIDEO OUT

9 COMPONENT VIDEO (Y PB PR)
OUTPUT (PROGRESSIVE SCAN)

10 Antennacsatlakozó

11 iPod (24 érintkező)

Csatlakoztassa a mellékelt iPod-dokkolóhoz.

12 AUX (L/R) INPUT

A hangfalak összeállítása (elől)

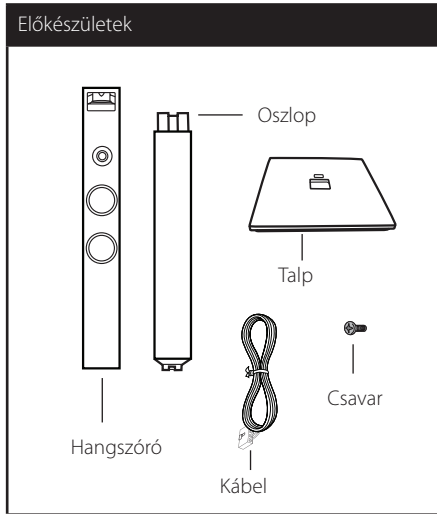

1. Fogja a talpat a függőleges rúdhoz. Ügyeljen a rúd és a talp pontos, a mellékelt ábrán is látható pozicionálására.

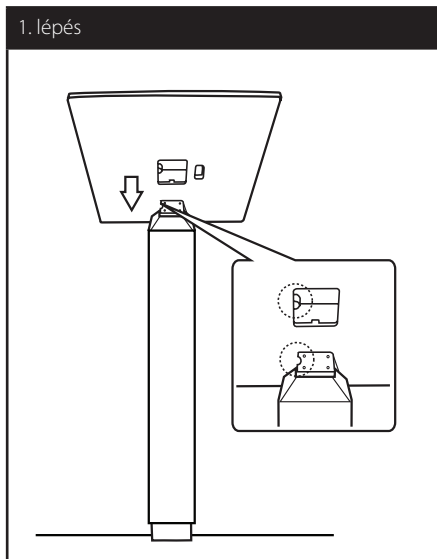

2. A mellékelt csavarokkal rögzítse a tartót. Összeszerelés közben ügyeljen, hogy a rúd és a talp ne essen le.

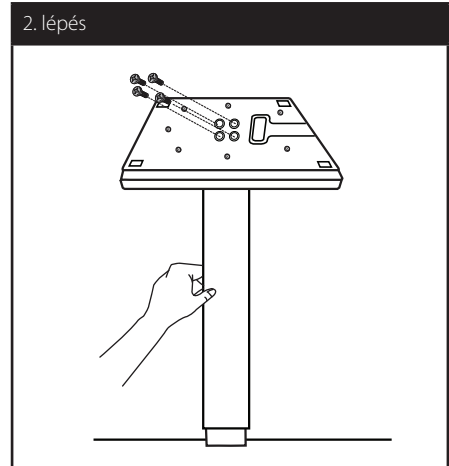

3. Fogja a hangszórót a rúdhoz, majd rögzítse őket egymáshoz a mellékelt csavarral.

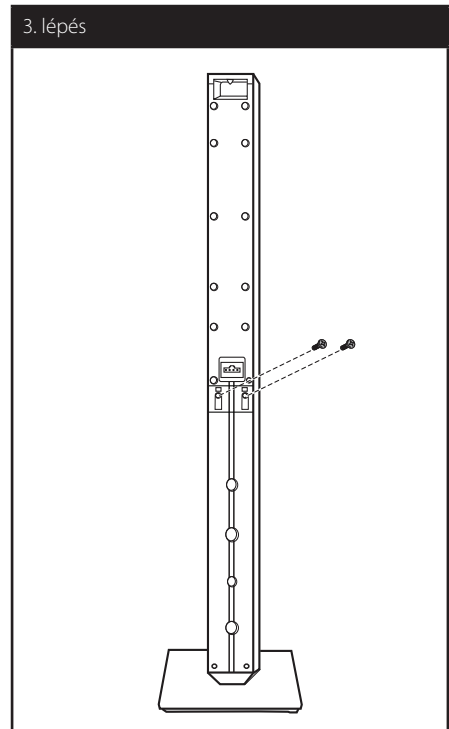

4. Dugja a hangszórókábel csatlakozóját a talp alján levő furatba.

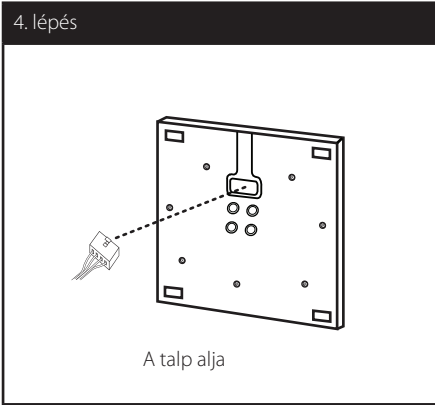

5. A hangfalkábelt csatlakoztassa a hangfal csatlakozójára.

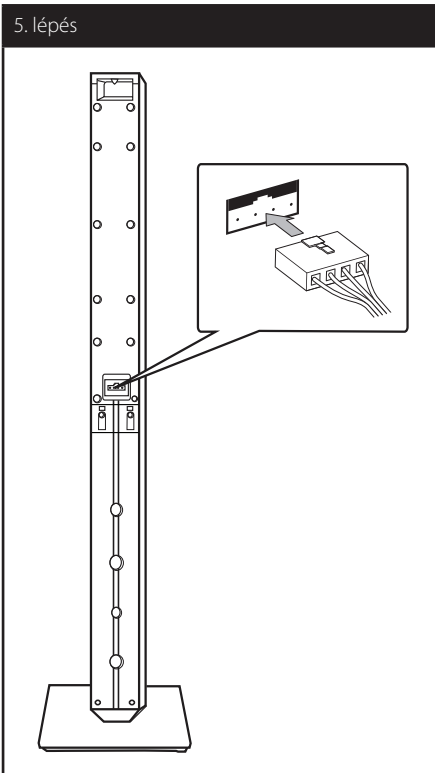

! Vigyázat!

Ügyeljen arra, hogy a hangfal ne essen le.

Egyébként a hangfal nem megfelelően működhet, illetve személyi sérülés és/ vagy anyagi kár keletkezhet.

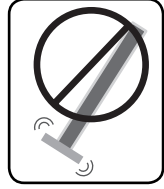

A rendszer elhelyezése

A következő ábra példát mutat a rendszer elhelyezésére. Az itt bemutatott ábrák a magyarázat céljából eltérnek a tényleges készüléktől.

A lehető legjobb surround hangzás érdekében a mélynyomón kívül minden hangfalat a hallgatási ponttól azonos távolságban kell elhelyezni (A).

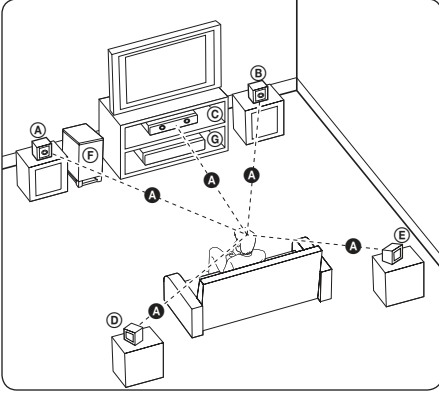

(A) Bal első hangfal (B)

(B) Jobb első hangfal (J):

Az első hangfalakat helyezze a monitor vagy képernyő két oldalára, lehetőség szerint a képernyővel azonos síkban.

(C) Center hangfal:

A center hangfalat helyezze a monitor vagy képernyő alá vagy fölé.

(D) Bal surround hangfal (B)

(E) Jobb surround hangfal (J):

Ezeket a hangfalakat a hallgatási pont mögött, kissé befelé nézve helyezze el.

(F) Mélynyomó:

A mélynyomó helyzete nem kritikus, mert a mély hangok csak kevésbé irányítottak. Jobb azonban, ha a mélynyomó közelebb van az első hangfalakhoz. A falak visszaverő hatásának csökkentése érdekében fordítsa kissé a helyiség közepe felé.

(G) Készülék

! Vigyázat!

- Ügyeljen arra, hogy gyerekek ne nyúljanak és semmilyen tárgyat ne tegyenek a *hangfalnyílásba.
*Hangfalnyílás: A gazdag mélyhangzást biztosító nyílás a hangfalon (a burkolatban).
- A center hangfalat olyan távolságban helyezze el, hogy a gyerekek ne férhessenek hozzá.
Egyébként a hangfal leeshet és személyi sérülést és/vagy anyagi kárt okozhat.
- A hangszórók mágneses alkatrészeket tartalmaznak, ezek színhibákat okozhatnak a TV képernyőjén vagy a PC monitorján. Kérjük, a hangfalakat a TV-től és PC-monitorrtól távol használja.
- A hangfalak kimondottan a 3D-hanghatás létrehozására készültek. Ha más hangfalakat csatlakoztat, azok nem megfelelően működhetnek.

A hangfalak csatlakoztatása

A hangfalak csatlakoztatása a lejátszóhoz

1. A hangfalkábeleket csatlakoztassa a lejátszóra. Minden hangfalkábel-csatlakozó színkódolt. Ügyeljen a megfelelő hangfalak csatlakozóinak színére. A hangfalkábelek csatlakoztatásakor a csatlakozókat kattanásig nyomja a helyükre.

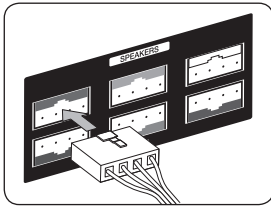

Csatlakozó színe	Hangszóró	Pozíció
Szürke	Jobb hátsó	Jobb hátsó
Kék	Bal hátsó	Bal hátsó
Zöld	Center	Center
Narancsszínű	Mélynyomó	Bármelyik elülső pozíció
Piros	Jobb első	Jobb első
White	Bal elől	Bal elől

2. A hangfalkábelt csatlakoztassa a hangfal csatlakozójára.

Csatlakoztatás a TV-készülékhez

A meglévő berendezésnek megfelelően végezze el az alábbi csatlakoztatások valamelyikét.

- HDMI-csatlakoztatás (20 oldal)
- Komponens video csatlakoztatás (22. oldal)
- Videocsatlakoztatás (22. oldal)

! Megjegyzés

- A csatlakoztatni kívánt TV-készüléktől és más rendszertől függően különböző csatlakoztatási lehetőségek használhatók. A kézikönyvben leírt csatlakoztatások közül csak egyet használjon.
- A legjobb összeköttetés létrehozása érdekében olvassa el a TV, a hangrendszer vagy a más készülékek használati útmutatóját.
- Ügyeljen arra, hogy a lejátszó közvetlenül csatlakozzon a TV-re. A TV-t állítsa a megfelelő videobemenetre.
- A lejátszót ne a videomagnón keresztül csatlakoztassa a TV-hez. Ilyenkor a másolásvédelmi rendszer miatt a DVD képe torzulhat.

HDMI csatlakoztatás

Ha HDMI TV-je vagy monitora van, a lejátszót HDMI-kábellel is csatlakoztathatja (A típus, High Speed HDMI™-kábel Ethernetnel). A lejátszó HDMI-csatlakozójának csatlakoztatása a HDMI-képes TV-készülékre vagy monitorra.

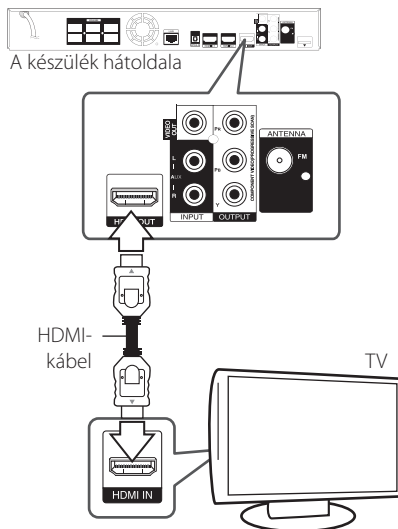

A TV bemenetét állítsa HDMI-re (lásd a TV használati útmutatóját).

További információk a HDMI-vel kapcsolatban

- A HDMI- vagy DVI-csatlakozóval ellátott készülék csatlakoztatásakor ügyeljen az alábbiakra:
 - Próbálja meg kikapcsolni a HDMI/DVI készüléket és a lejátszót. Ezután kapcsolja be a HDMI/DVI készüléket és kb. 30 mp múlva kapcsolja be a lejátszót.
 - A csatlakoztatott készülék videobemenetét a lejátszónak megfelelően kell beállítani.
 - A csatlakoztatott készüléknek kezelnie kell a 720x576p, 1280x720p, 1920x1080i vagy 1920x1080p felbontású bemeneti videojelet.
- A lejátszóval nem minden HDCP-képes HDMI, vagy DVI-eszköz használható.
 - Nem HDCP-képes készüléken a kép nem megfelelően jelenik meg.

! Megjegyzés

- Ha a csatlakoztatott HDMI-eszköz nem képes a lejátszó jelének kezelésére, a hang torz lehet vagy nem is hallható.
- A HDMI-csatlakozás használata esetén meg lehet változtatni a HDMI-kimenet felbontását. (lásd "A felbontás beállítása", 23. oldal)
- A beállító menü [HDMI színbeáll.] menüpontjában válassza a HDMI OUT videokimenetet (lásd 33. oldal).
- Ha a felbontást az összekötöttés létrehozása után változtatja meg, akkor ez hibás működést eredményezhet. A probléma megoldásához kapcsolja ki, majd kapcsolja be a lejátszót.
- Ha a HDCP HDMI összekötötés hibás, a TV-képernyő fekete lesz. Ilyenkor ellenőrizze a HDMI-összekötötést vagy csatlakoztassa le a HDMI-kábelt.
- Ha a képernyőn zaj látható, vagy a kép csíkoz, ellenőrizze a HDMI-kábelt (a hossza általában max. 4,5 m lehet).

ARC (Audio Return Channel, visszirányú hangcsatorna) funkció

Az ARC funkcióval a HDMI-képes TV-készülék az audio streamet a lejátszó HDMI OUT kimenetére küldheti.

A funkció használata:

- A TV-nek képesnek kell lennie a HDMI-CEC és ARC funkció használatára, a HDMI-CEC és ARC funkciót pedig be kell kapcsolni (On).
- A HDMI-CEC és ARC beállítási módja a TV-készüléktől függően eltérő lehet. Az ARC funkcióval kapcsolatos részleteket lásd TV használati útmutatójában találja meg.
- HDMI-kábelt (A típus, High Speed HDMI™-kábel Ethernettel).
- A lejátszó HDMI OUT kimenetét az ARC funkció használatára képes HDMI IN bemenettel kell összekötni.
- Az ARC használatára képes TV-hez csak egy házimozsi-rendszert lehet csatlakoztatni.

Mi a SIMPLINK?

A készülék néhány funkcióját a TV távvezérlőjével lehet vezérelni, ha a készülék és a SIMPLINK funkcióra képes LG TV HDMI-kábellel kapcsolódik egymáshoz.

Az LG TV távvezérlőjével vezérelhető funkciók: Play, Pause, Scan, Skip, Stop, Power Off stb.

A SIMPLINK funkció részleteit lásd a TV használati útmutatójában.

A SIMPLINK funkcióval ellátott LG TV-készülékeken a fenti embléma található.

! Megjegyzés

A lemez típusától vagy a lejátszási állapottól függően néhány SIMPLINK művelet eltérő lehet, vagy nem működhet.

Komponens video-csatlakozás

A készülék COMPONENT VIDEO OUT csatlakozóit komponens videokábelrel csatlakoztassa a TV megfelelő bemeneti csatlakozóira. A hang a rendszer hangfalain hallható.

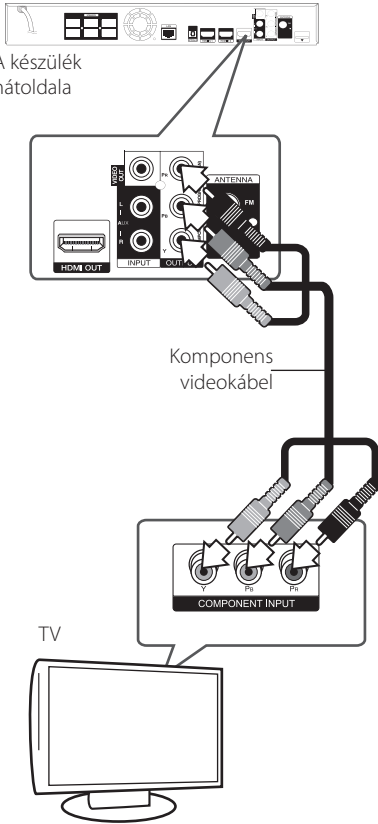

! Megjegyzés

A COMPONENT VIDEO OUT összeköttetés esetén meg lehet változtatni a kimenet felbontását. (lásd "A felbontás beállítása", 23. oldal)

Videocsatlakoztatás

A lejátszó VIDEO OUT csatlakozóját videokábelrel csatlakoztassa a TV-készülék videobemenetére. A hang a rendszer hangfalain hallható.

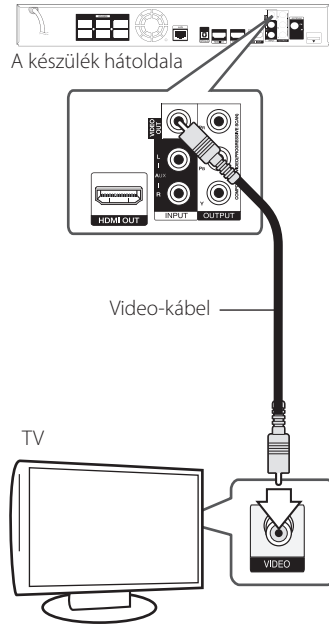

A felbontás beállítása

A lejátszó HDMI OUT és COMPONENT VIDEO OUT csatlakozóján többféle felbontású kimeneti jelet lehet beállítani. A felbontást a [Beállít.] menüben lehet beállítani.

1. Nyomja meg a HOME (🏠) gombot.
2. A </> gombokkal válassza a [Beállít.] menüt és nyomja meg az ENTER (⊙) gombot. A [Beállít.] beállító menü jelenik meg.
3. A ^/V gombbal álljon a [MEGJEL.] menüpontra és a > gombbal lépjen a második menüszintre.
4. A ^/V gombbal álljon a [Felbontás] menüpontra és az ENTER (⊙) gombbal lépjen a harmadik menüszintre.



5. A ^/V gombbal jelölje ki a kívánt felbontást és nyomja meg az ENTER (⊙) gombot.

! Megjegyzés

- Ha TV nem képes a lejátszón beállított felbontás kezelésére, akkor a következőképpen 576p felbontást lehet beállítani:
 1. A ▲ gombbal nyissa ki a lemeztálcát.
 2. Az előlap ■ (STOP) gombját tartva nyomva 5 mp-nél hosszabb ideig.
- Mivel a videokimenet felbontását több tényező befolyásolja, lásd „Videokimenet felbontása” c. pontot a 73. oldalon.

Az antenna csatlakoztatása

A rádió vételhez csatlakoztatni kell a mellékelt antennát.

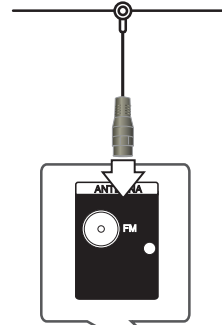

A készülék hátoldala



! Megjegyzés

A csatlakoztatás után az FM huzalantennát lehetőleg állítsa vízszintes helyzetbe. Ügyeljen arra, hogy teljesen feszítse ki az FM-antennát.

Külső készülékek csatlakoztatása

AUX csatlakoztatás

A külső készülékek hangját a rendszer hangfalain lehet hallgatni.

A külső készülék analóg kimeneti csatlakozóját csatlakoztassa a készülék AUX L/R (INPUT) csatlakozóira. Ezután a RADIO&INPUT és ENTER (Ⓞ) megnyomásával válassza az [AUX] lehetőséget.

A bemenetválasztást a készülék előlapján található FUNC. (funkció) gombbal is el lehet végezni.



A készülék hátoldala

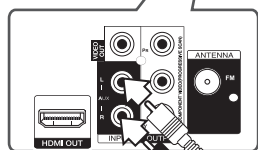

Fehér

Piros

A készülék hangkimeneti csatlakozói (TV, VCR stb.)

PORT. IN csatlakoztatás

A hordozható készülékek hangját a rendszer hangfalain lehet hallgatni.

A hordozható lejátszó fejhallgató- (vagy line out) csatlakozóját csatlakoztassa a készülék PORT. IN csatlakozóra. Ezután a RADIO&INPUT és ENTER (Ⓞ) megnyomásával válassza a [PORTABLE] lehetőséget.

A bemenetválasztást a készülék előlapján található FUNC. (funkció) gombbal is el lehet végezni.

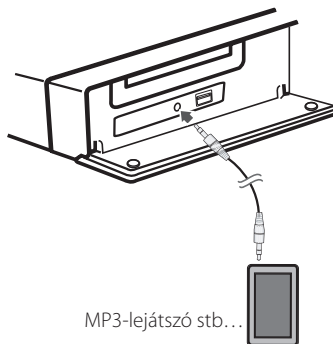

MP3-lejátszó stb...

OPTICAL IN csatlakoztatás

A digitális optikai kimeneti csatlakozóval ellátott készülékek hangját a rendszer hangfalain lehet hallgatni.

A külső készülék optikai kimeneti csatlakozóját kösse össze a készülék OPTICAL IN csatlakozójával. Ezután a RADIO&INPUT és ENTER (Ⓞ) megnyomásával válassza az [OPTICAL] lehetőséget. Vagy nyomja meg az OPTICAL gombot.

A bemenetválasztást a készülék előlapján található FUNC. (funkció) gombbal is el lehet végezni.

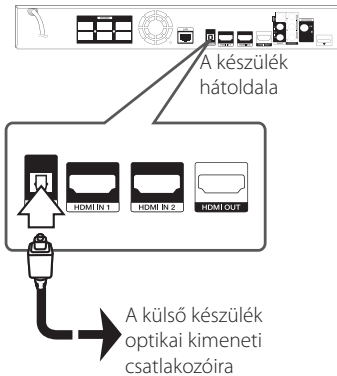

HDMI IN 1/2 csatlakoztatás

Ezen a csatlakozón a külső készülék képét és hangját is élvezheti.

A külső készülék HDMI OUT csatlakozóját kösse össze az ennek a készüléknek a hátlapján található HDMI IN 1 vagy 2 csatlakozóval. Ezután a RADIO&INPUT és ENTER (Ⓞ) megnyomásával válassza a [HDMI IN 1/2] lehetőséget.

A bemenetválasztást a készülék előlapján található FUNC. (funkció) gombbal is el lehet végezni.

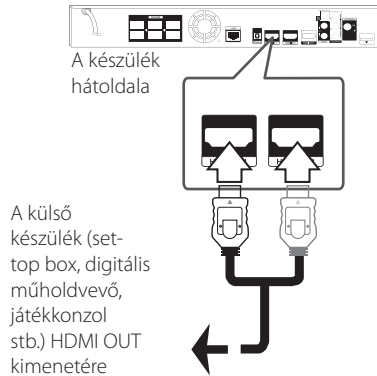

! Megjegyzés

- A HDMI IN 1/2 üzemmódban a videofelbontás nem módosítható. Módosítsa a csatlakoztatott készülék videofelbontását.
- Ha a személyi számítógép a HDMI IN 1/2 csatlakozóra csatlakozik és a kép nem megfelelő, akkor a számítógépen állítson be 576p, 720p, 1080i vagy 1080p felbontást.
- A HDMI bemenet videojele a komponens vagy kompozit videokimeneten nem jelenik meg.
- A lejátszó a HDMI bemenetre érkező jeleket a HDMI kimenetre és a hangfalakra továbbítja.

Csatlakoztatás az otthoni hálózatra

A lejátszót a hátlap LAN-csatlakozójával vagy a beépített vezeték nélküli modulával a helyi hálózatra (LAN) lehet csatlakoztatni.

A készüléket szélessávú otthoni hálózatra csatlakoztatva olyan szolgáltatásokat lehet elérni, mint a szoftverfrissítés, az interaktív BD-Live, illetve streaming-szolgáltatások.

Vezetékes hálózati kapcsolat

A vezetékes hálózat a legjobb teljesítményű, mert a készülékek közvetlenül csatlakoznak a hálózatra és érzéketlenek a rádiófrekvenciás zavarokra.

A további utasítások az Ön hálózati eszközének dokumentációjában találhatók.

A lejátszó LAN-csatlakozóját kereskedelmi forgalomban kapható LAN- vagy Ethernet-kábellel csatlakoztassa a modemre vagy routerre.

! Megjegyzés

- A LAN-kábel csatlakoztatásakor vagy lecsatlakoztatásakor a csatlakozót kell fogni. Kihúzáskor ne a kábelt fogja, hanem a csatlakozót, eközben nyomja le a rögzítőnyelvet.
- A LAN-csatlakozóra ne csatlakoztasson telefonkábel.
- Mivel több csatlakoztatási elrendezés lehetséges, igazodjon a távközlési- vagy Internet-szolgáltató műszaki előírásaihoz.
- Ha a PC-k vagy DLNA szerverek tartalmához szeretne hozzáférni, a lejátszót router használatával ugyanarra a hálózatra kell csatlakoztatni.

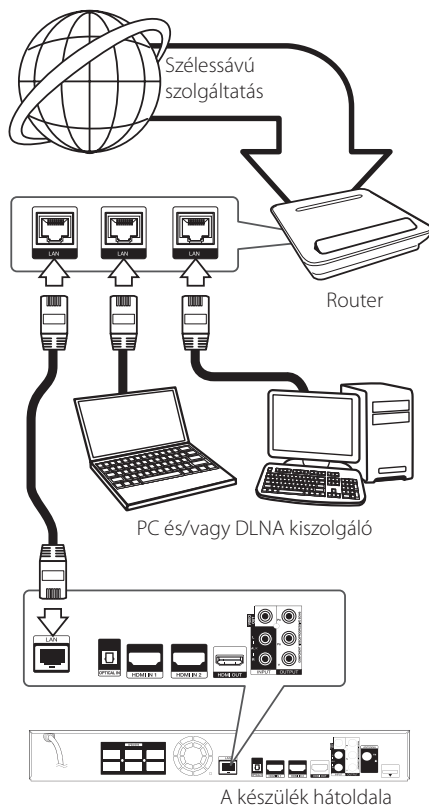

Vezetékes hálózat beállítása

Ha a helyi hálózatra (LAN) vezetékessel kapcsolattal DHCP szerver csatlakozik, akkor a lejátszó automatikusan egy IP-címet kap.

A fizikai összeköttetés létrehozása után egyes esetekben a kis otthoni hálózat beállítására lehet szükség. A [HÁLÓZAT] hálózati beállításokat a következőkben írjuk le.

Előkészület

A vezetékessel hálózat beállítása előtt biztosítani kell a szélessávú Internet-elérést.

1. A [Beállít.] menüben válassza a [Kapcsolat beáll.] lehetőséget, majd nyomja meg az ENTER (⊙) gombot.

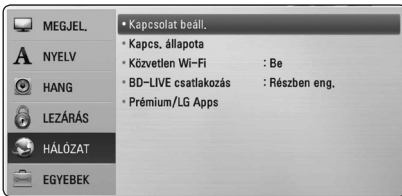

2. A [Kapcsolat beáll.] menü jelenik meg a képernyőn.

A $\wedge/\vee/</>$ gombbal válassza a [Vezetékes] lehetőséget és nyomja meg az ENTER (⊙) gombot.



3. A $\wedge/\vee/</>$ válasszon a [Dinamikus] és [Statikus] IP-mód között.

Az IP-címek automatikus kiosztásához általában a [Dinamikus] beállítás a megfelelő.



! Megjegyzés

Ha a hálózatban nincs DHCP kiszolgáló, és a az IP-címet kézzel szeretné beállítani, válassza a [Statikus] beállítást, majd a $\wedge/\vee/</>$ és a számgombokkal állítsa be az [IP-cím], [Alhálózati maszk], [Átjáró] és [DNS-kiszolgáló] jellemzőket. Téves beírás esetén a kijelölt részt a CLEAR gombbal lehet törölni.

4. Válassza az [OK] lehetőséget és nyomja meg az ENTER (⊙) gombot, ezzel a hálózati beállítások tárolódnak.
5. A lejátszó a hálózati kapcsolat tesztelését kéri. Válassza az [OK] lehetőséget és nyomja meg az ENTER (⊙) gombot.
6. Ha a fenti 5. lépésben a [Próba] lehetőséget választja és megnyomja az ENTER (⊙) gombot, a képernyőn a hálózati kapcsolat állapota jelenik meg.

A tesztelést a [Beállít.] menü [Kapcs. állapota] menüpontjában is el lehet végezni.



Vezeték nélküli hálózati csatlakoztatás

Egy másik csatlakoztatási lehetőség egy access point vagy vezeték nélküli router használata. A hálózati konfiguráció és a csatlakoztatási mód a használt készülékektől és a hálózati környezettől függően változhat.

A lejátszóban egy IEEE 802.11n (kétsávú, 5 GHz-es és 2,4 GHz-es sáv) vezeték nélküli modul van, amely a 802.11a/b/g szabványok kezelésére is képes. A legjobb vezeték nélküli teljesítmény érdekében IEEE 802.11n tanúsítványú Wi-Fi hálózat alkalmazását javasoljuk (access point vagy vezeték nélküli router).



A csatlakoztatás lépéseit és a hálózati beállításokat lásd az access point vagy a vezeték nélküli router használati útmutatójában.

A legjobb teljesítmény érdekében a legjobb választás mindig az, ha a lejátszót kábellel csatlakoztatja a hálózati routerhez vagy kábel-/DSL-modemhez.

Ha vezeték nélküli módszerrel csatlakozik, ügyeljen arra, hogy a teljesítményt más otthoni elektronikus készülékek zavarhatják.

! Megjegyzés

Az 5 GHz-es sávban használható frekvenciákat és csatornákat a következő táblázat sorolja fel. Országtól függő eltérések és korlátozások lehetségesek. Ha a vezeték nélküli kapcsolattal gond van, állítsa más csatornára az elérési pontot.

Terület	Frekvenciatartomány
Észak-Amerika	5.15-5.25 GHz (ch. 36-48), 5.725-5.825 GHz (ch. 149-161), 5.825-5.850 GHz (ch.165)
Európa	5.15-5.25 GHz (ch. 36-48)
Más országok	5.15-5.25 GHz (ch. 36-48), 5.725-5.825 GHz (ch. 149-161), 5.825- 5.850 GHz (ch.165)

Vezeték nélküli hálózat beállítása

A vezeték nélküli hálózati csatlakoztatáshoz a lejátszón be kell állítani a hálózati kommunikációt. Ezt a beállítást a [Beállít.] menüben lehet elvégezni. A [HÁLÓZAT] beállítást a következőképpen kell elvégezni. A lejátszó hálózatra csatlakoztatása előtt be kell állítani az access point-ot vagy a vezeték nélküli routert.

Előkészület

A vezeték nélküli hálózat beállítása előtt a következőket kell tenni:

- a szélessávú Internetet csatlakoztassa a vezeték nélküli otthoni hálózatra,
- állítsa be az access point-ot vagy a vezeték nélküli routert,
- jegyezze fel az SSID-t és a hálózati biztonsági kódját.

1. A [Beállít.] menüben válassza a [Kapcsolat beáll.] lehetőséget, majd nyomja meg az ENTER (⊙) gombot.

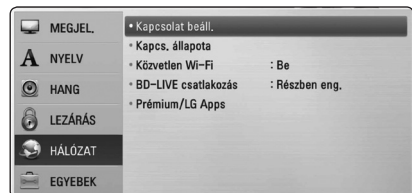

2. A [Kapcsolat beáll.] menü jelenik meg a képernyőn. A **Λ / V** gombokkal válassza a [Vez. nélk.] lehetőséget és nyomja meg az ENTER (⊙) gombot.
3. Válassza a [Igen] lehetőséget és a folytatáshoz nyomja meg az ENTER (⊙) gombot. Az új kapcsolat beállításai a pillanatnyi hálózati beállításokra állnak át.
4. A lejátszó megkeresi az összes elérhető access point-ot és vezeték nélküli routert és megjeleníti ezek listáját. A **Λ / V** gombokkal válassza a kívánt access point-ot vagy vezeték nélküli routert és nyomja meg az ENTER (⊙) gombot.



Ha az elérési ponton vagy vezeték nélküli routeren biztonságos hálózatot konfigurált, akkor ügyeljen arra, hogy a lejátszón beírt WEP vagy WPA kulcs azonos legyen a routeren beírt kulccsal. Szükség esetén be kell írni a biztonsági kódot.

! Megjegyzés

- A WEP titkosítási mód általában 4-karakteres kulcsot használ az access point-on vagy vezeték nélküli routeren. WEP titkosítás használata esetén az otthoni hálózatra való csatlakozáshoz a „No. 1” mezőbe írja be a biztonsági kódot.
- Az access point egy olyan eszköz, amely vezeték nélküli kapcsolatot tesz lehetővé az otthoni hálózattal.
- Ha az elérési pont vagy vezeték nélküli router képes a WPS (Wi-Fi Protected Setup) alapú PIN-kódos konfigurálásra, akkor nyomja meg a sárga színű (Y) gombot és jegyezze fel a képernyőn megjelenő kódszámot. Ezután a csatlakozáshoz az elérési pont vagy vezeték nélküli router beállítomenüjében írja be a PIN-kódot. A további utasítások az Ön hálózati eszközeinek dokumentációjában találhatóak.

[Kézi irányítás] – Előfordulhat, hogy az access point nem teszi közzé a nevét (SSID). A számítógép használatával ellenőrizze a router beállításait és vagy állítsa be az SSID közzétételét (broadcast), vagy a [Kézi irányítás] menüpontban kézzel írja be az access point nevét (SSID).

[Nyomó gomb] – Ha a vezeték nélküli router képes a nyomógombos konfigurálásra, akkor válassza a Push Button Configuration lehetőséget és 120 számlálóléptetésen belül nyomja meg a nyomógombot. Ekkor nem kell ismernie az access point vagy vezeték nélküli router nevét (SSID) és biztonsági kódját.

5. A **Λ / V / < / >** válasszon a [Dinamikus] és [Statikus] IP-mód között. Az IP-cím automatikus kiosztásához általában a [Dinamikus] lehetőséget kell választani.

! Megjegyzés

Ha a hálózatban nincs DHCP kiszolgáló, és az IP-címet kézzel szeretné beállítani, válassza a [Statikus] beállítást, majd a **Λ / V / < / >** és a számgombokkal állítsa be az [IP-cím], [Alhálózati maszk], [Átjáró] és [DNS-kiszolgáló] jellemzőket. Téves beírás esetén a kijelölt részt a CLEAR gombbal lehet törölni.

6. Válassza az [OK] lehetőséget és nyomja meg az ENTER (⊙) gombot, ezzel a hálózati beállítások tárolódnak.
7. A lejátszó a hálózati kapcsolat tesztelését kéri. Válassza az [OK] lehetőséget és nyomja meg az ENTER (⊙) gombot.
8. Ha a fenti 7. lépésben a [Próba] lehetőséget választja és megnyomja az ENTER (⊙) gombot, a képernyőn a hálózati kapcsolat állapota jelenik meg. A tesztelést a [Beállít.] menü [Kapcs. állapot] menüpontjában is el lehet végezni.

Kapcs. állapot

- A beállítás során a legtöbb csatlakozási problémát a router vagy modem visszaállításával (reset) meg lehet oldani. A lejártszó otthoni hálózatra csatlakoztatása után gyorsan kapcsolja ki a hálózati routert vagy kábelmodemet, vagy csatlakoztassa le a tápfeszültség-kábelüket. Ezután csatlakoztassa vissza a tápfeszültség-kábelüket.
- Az Internet-szolgáltatótól (ISP) függően a szolgáltatási szerződés korlátozhatja az Internetre csatlakoztatható készülékek számát. A részleteket az ISP-től tudhatja meg.
- A cégünk nem tehető felelőssé a lejártszó és/vagy az Internetes szolgáltatások olyan hibás működéséért, amelyet a szélessávú Internet-kapcsolat vagy más csatlakoztatott berendezés hibája okoz.
- A BD-ROM lemezek funkcióit az internetkapcsolat biztosítja és nem a mi vállalatunk hozza létre vagy szolgáltatja, ezért ezek működéséért és folyamatos elérhetőségéért nem vállalunk felelősséget. Előfordulhat, hogy az Internetes kapcsolaton elérhető egyes, lemezekhez kötött anyagok nem használhatók ezzel a lejártszóval. Ha az ilyen tartalmakkal kapcsolatban kérdései vannak, keresse fel a lemez gyártóját.
- Egyes Internetes tartalmakhoz szélessávú kapcsolatra van szükség.
- Ha a készülék csatlakoztatása és konfigurálása helyes, a hálózat túlterheltsége, a szolgáltató minősége vagy sávszélessége, vagy tartalomfüggő problémái miatt néhány internetes tartalom helytelenül működhet.
- Az Ön Internet-kapcsolatát biztosító szolgáltató esetleges korlátozásai miatt előfordulhat, hogy egyes Internettel kapcsolatos műveleteket nem lehet használni.
- Az ISP által felszámított minden díj (korlátozás nélkül beleértve a csatlakozási díjakat is) megfizetése az Ön kötelessége.
- A lejártszó vezetékcsatlakoztatásához 10 Base-T vagy 100 Base-TX LAN-csatlakozás szükséges. Ha az Ön Internet-szolgáltatója nem engedélyezi az ilyen kapcsolatot, akkor a lejártszót nem lehet csatlakoztatni.
- Az xDSL szolgáltatás használatához routert kell alkalmazni.
- A DSL-szolgáltatáshoz DSL-modemre, a kábeles Internet-szolgáltatáshoz kábelmodem szükséges. Az elérési módtól és az Internet-szolgáltatási szerződéstől függően előfordulhat, hogy nem lehet használni a lejártszó Internetes funkcióit, vagy korlátozott lehet az egyidejűleg az Internetre csatlakozó készülékek száma. (Ha az ISP egy eszközzel korlátozza az előfizetést, előfordulhat, hogy a lejártszót nem lehet az Internetre csatlakoztatni, ha egy PC már csatlakoztatva van.)
- Az ISP irányelveitől vagy korlátozásaitól függően előfordulhat, hogy tiltja a router használatát. A részleteket az ISP-től tudhatja meg.
- A vezeték nélküli hálózat 2,4 GHz frekvenciát használ, mint sok más háztartási eszköz, pl. vezeték nélküli telefon, Bluetooth® eszközök, mikrohullámú sütő is, és ezek zavarhatják a hálózatot.
- Minden nem használt hálózati eszközt csatlakoztasson ki az otthoni hálózatban. Egyes készülékek hálózati forgalmat generálhatnak.
- A jobb átvitel érdekében a lejártszót az access point-hoz a lehető legközelebb kell elhelyezni.
- Egyes esetekben a vételi minőség javulhat, ha az access point-ot vagy vezeték nélküli routert legalább 0,45 méterrel a talajszint felett helyezi el.
- Ha lehetséges, helyezze a routerhez közelebb, vagy fordítsa el a lejártszót úgy, hogy közte és az access point között ne legyen akadály.
- A vezeték nélküli vételi minősége függ az access point típusától, a lejártszó és az access point közti távolságtól és a lejártszó helyétől.
- Az access point-ot vagy a vezeték nélküli routert „Infrastructure” üzemmódra kell beállítani. Az „Ad-hoc” üzemmód nem használható.

USB-eszköz csatlakoztatása

A készülék alkalmas az USB-eszközön tárolt film-, zene- és fényképfájlok lejátszására.

Az USB-eszköz tartalmának lejátszása

1. Az USB-eszközt csatlakoztassa az USB-csatlakozóra.

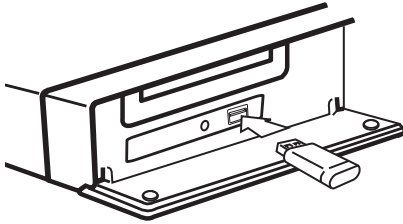

Ha a HOME menü megjelenítése közben csatlakoztatja az USB-eszközt, a lejátszó automatikusan lejátszsa az USB-tárolóeszközön lévő zenefájlt. Ha az USB-tárolóeszközön különböző fájltypusok vannak, a fájltypus kiválasztó menüje jelenik meg.

Az USB-tárolóeszközön található fájllok mennyiségétől függően a betöltés több percig tarthat. A [Elvet] választása után az ENTER (⊙) megnyomásával a betöltés megszakad.

2. Nyomja meg a HOME (🏠) gombot.
3. A </> gombokkal válassza a [Film], [Kép] vagy [Zene] menüt, és nyomja meg az ENTER (⊙) gombot.
4. A ^/V gombbal válassza az [USB]-t, majd nyomja meg az ENTER (⊙) gombot.

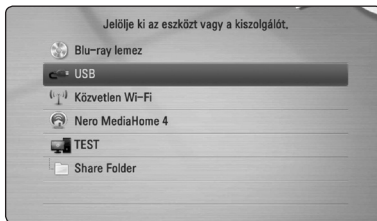

5. A ^/V/</> gombokkal jelöljön ki egy fájlt és a fájl lejátszásához nyomja meg az ENTER (⊙) gombot.
6. Óvatosan húzza ki az USB-eszközt.

! Megjegyzés

- A lejátszóval csak FAT16, FAT32 vagy NTFS fájlrendszerű USB Flash-meghajtó vagy külső HDD használható. A BD-Live és Audio CD-felvétel csak FAT16 és FAT32 formátumokkal lehetséges. A készülékkel BD-Live és Audio CD felvétele esetén csak FAT16 vagy FAT32 fájlrendszerű USB flash-memória vagy külső HDD használható.
- Az USB-eszköz az Internetről letöltött BD-Live lemez tárolására használható.
- A készülék legfeljebb 8 partíciót tud kezelni az USB-eszközön.
- Használat (lejátszás stb.) közben ne húzza ki az USB-eszközt.
- Ha az USB-eszköz számítógéppel való használatához külön program telepítése szükséges, akkor az ezzel a készülékkel nem használható.
- USB-eszköz: USB1.1 és USB2.0 szabványú.
- A készülék zenefájlok, képfájlok és filmfájlok lejátszására alkalmas. Az egyes fájltypusok lejátszását lásd a megfelelő oldalakon.
- Javasoljuk, hogy az adatvesztés megelőzése érdekében rendszeresen mentse adatait.
- USB hosszabbító kábel, USB HUB vagy USB kártyaolvasó használata esetén előfordulhat, hogy a készülék nem ismeri fel az USB-eszközt.
- Előfordulhat, hogy egyes USB-eszközök nem használhatók ezzel a készülékkel.
- Digitális fényképezőgépet és mobiltelefont nem lehet a készülékre csatlakoztatni.
- A készülék USB-csatlakozóját nem lehet a PC-re csatlakoztatni. A készülék tárolóeszközként nem használható.

Beállítások

A beállítások menüje.

A [Beállít.] menüben a lejátszó beállításait lehet módosítani.

1. Nyomja meg a HOME (🏠) gombot.

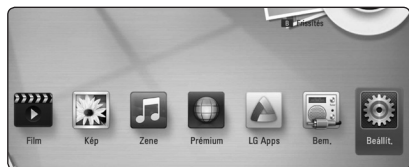

2. A </> gombokkal válassza a [Beállít.] menüt és nyomja meg az ENTER (Ⓞ) gombot. A [Beállít.] beállító menü jelenik meg.

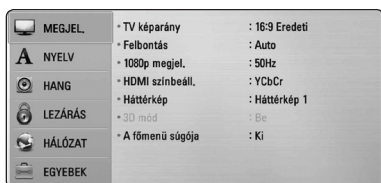

3. A ^/V gombbal álljon az [Hang] menüpontra és a > gombbal lépjen a következő menüszintre.



4. A ^/V gombokkal válassza a második beállító menüt és az ENTER (Ⓞ) gombbal lépjen a harmadik menüszintre.

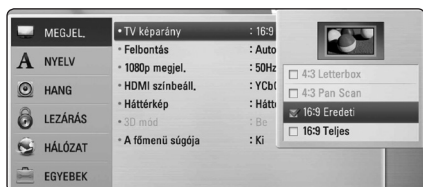

5. A ^/V gombokkal jelölje ki a kívánt beállítást és nyomja meg az ENTER (Ⓞ) gombot.

[MEGJEL.] menü

TV képarány

Válassza a TV típusának megfelelő képarányt.

[4:3 Letterbox]

Akkor válassza, ha 4:3 standard televíziót csatlakoztat. A mozifilmeket a kép alsó és felső részén fekete csíkkal mutatja.

[4:3 Pan Scan]

Akkor válassza, ha 4:3 standard televíziót csatlakoztat. A kép összenyomása úgy, hogy kitöltse a képernyőt. A kép két oldalának levágása.

[16:9 Eredeti]

Akkor válassza, ha 16:9 képarányú, széles képernyőjű televíziót csatlakoztat. A 4:3 képarányú kép az eredeti 4:3 képaránnyal jelenik meg, a jobb és bal oldalon fekete sávval.

[16:9 Teljes]

Akkor válassza, ha 16:9 képarányú, széles képernyőjű televíziót csatlakoztat. A 4:3 kép vízszintesen (lineárisan) megnyújtva kitölti a képernyőt.

! Megjegyzés

A [4:3 Letterbox] és [4:3 Pan Scan] nem választható, ha a beállított felbontás nagyobb mint 720p.

Felbontás

A komponens és a HDMI videojel felbontása. A felbontással kapcsolatban lásd még a 23. és 73. oldalt.

[Auto]

Ha a HDMI OUT csatlakozó kijelző-információ (EDID) megjelenítésére képes TV-re csatlakozik, akkor a készülék a csatlakoztatott TV-készülék számára legmegfelelőbb felbontást választja.

[1080p]

1080 soros progresszív video.

[1080i]

1080 soros váltott soros (interlaced) video.

[720p]

720 soros progresszív video.

[576p]

576 soros progresszív video.

[576i]

576 soros váltott soros (interlaced) video.

1080p megjel.

Ha a felbontás beállítása 1080p, akkor a [24 Hz] beállítás esetén a filmlejátszás (1080p/24 Hz) sima és egyenes lesz, ha a HDMI-csatlakozós TV-készülék kezelni tudja az 1080p/24 Hz bemenetet.



Megjegyzés

- A [24 Hz] választása esetén a képen zavar jelentkezhet, amikor a lejátszó a video- és filmanyagok között vált. Ilyenkor válassza a [50 Hz] beállítást.
- Ha a [1080p megjel.] beállítása [24 Hz], és a TV nem képes a 1080p/24 Hz megjelenítésére, a videokimenet tényleges képváltási frekvenciája a jelforrás formátumához igazodóan 50 Hz lesz.

HDMI színbeáll.

A kimeneti jel típusát állítsa a HDMI OUT csatlakozóra. A beállítást lásd a TV-készülék használati útmutatójában.

[YCbCr]

Akkor válassza, ha HDMI-képes megjelenítőre csatlakozik.

[RGB]

Akkor válassza, ha DVI megjelenítőt csatlakoztatott.

Háttérkép

A bejelentkező képernyő háttérének módosítása.

3D mód

Jelölje ki a Blu-ray 3D lemez lejátszásának kimeneti típusát.

[Ki]

A Blu-ray 3D lemez lejátszásakor a kimenet 2D lesz, mint a normál BD-ROM lejátszásakor.

[Be]

A Blu-ray 3D lemez lejátszásakor a kimenet 3D lesz.

A főmenü súgója

Ezzel a funkcióval a főmenü súgójának buborékját lehet megjeleníteni. A súgó megjelenítéséhez ezt a beállítást állítsa [Be]-ra.

[NYELV] menü

Megjel. menü

A beállítómenü és a képernyőmenük nyelvének beállítása.

Lemez menü/Hang/Felirat

Válassza ki a hangsáv (lemez hangja), a feliratok és a lemezmenü kívánt nyelvét.

[Eredeti]

A lemez eredeti nyelvkészletének kiválasztása.

[Egyéb]

Az ENTER (Ⓞ) gombbal más nyelvet lehet választani. A számgombokkal írja be a megfelelő négyjegyű nyelvkódot (lásd 70. oldal) és nyomja meg az ENTER (Ⓞ)-t.

[Ki] (csak a lemez filmfelirata)

A filmfelirat kikapcsolása.



Megjegyzés

A lemeztől függően lehetséges, hogy a nyelvbeállítás nem használható.

[HANG] menü

Hangfal Beállítás

A legjobb hangzás elérése érdekében a hangfalbeállítás menüjében állítsa be a csatlakoztatott hangfalak hangerejét, valamint a hallgatási ponttól vett távolságát. A teszt-funkcióval azonos szintre lehet állítani a hangfalak hangerejét.



[Hangszóró]

Jelölje ki a beállítani kívánt hangfalat.

[Hangerő]

A hangszórók hangerejének beállítása.

[Távolság]

Az egyes hangfalak és a hallgatási pont közötti távolság beállítása.

[Próba/ Teszth. ki]

A hangszórókból teszthang hallható.

[OK]

A beállítás megerősítése.

[Elvet]

A beállítás visszavonása.

HD AV Szinkron

A digitális TV-műsorok esetén sokszor előfordul, hogy a hang és a kép között késleltetés van. Ilyenkor késleltetni lehet a hangot, így a hang gyakorlatilag „megvárja” a képet: ez a HD AV Sync funkció. A **Λ** **V** gombbal fel le lehet mozogni a beállítható 0 és 300 msec közötti késleltetés-értékek között.



DRC (dinamikatartomány-vezérlés)

Ezzel a funkcióval kisebb hangerővel lehet nézni a filmet, a hang tisztaságának csökkenése nélkül.

[Ki]

A funkció kikapcsolása.

[Be]

A Dolby Digital, Dolby Digital Plus vagy Dolby TrueHD hangkimenet dinamikatartományának szűkítése.

[Auto]

A Dolby TrueHD hangkimenet saját maga határozza meg a dinamikatartományt.

A Dolby Digital és Dolby Digital Plus hangkimenet dinamikatartománya pedig ugyanaz, mint bekapcsolt [Be] állapotban.

! Megjegyzés

A DRC beállítást csak akkor lehet módosítani, ha a készülékben nincs lemez, vagy a készülék le van állítva.

[LEZÁRÁS] menü

A [LEZÁRÁS] beállításai csak a BD-ROM és DVD lemezek lejátszására vannak hatással.

A [LEZÁRÁS] funkciók használatához be kell írni a beállított 4-számjegyű jelszót.

Ha még nem állított be jelszót, akkor a menü felkéri erre. Új jelszó létrehozásához írja be kétszer a 4-számjegyű jelszót, majd nyomja meg az ENTER (⊙) gombot.

Jelszó

Be lehet írni vagy módosítani lehet a jelszót.

[Nincs]

Új jelszó létrehozásához írja be kétszer a 4-számjegyű jelszót, majd nyomja meg az ENTER (⊙) gombot.

[Módosít]

Írja be az érvényes jelszót és nyomja meg az ENTER gombot. Új jelszó létrehozásához írja be kétszer a 4-számjegyű jelszót, majd nyomja meg az ENTER (⊙) gombot.

Ha elfelejtette a jelszót

Ha elfelejtette a jelszót, akkor azt a következő lépésekkel törölni lehet.

1. Távolítsa el a lemezt a lejátszóból.
2. A [Beállít.] menüben válassza a [Jelszó] menüpontot.
3. A számgombokkal írja be a „210499” kódot. A jelszó törlődik.

! Megjegyzés

Téves beírás esetén az ENTER (⊙) megnyomása előtt a CLEAR gombbal lehet törölni. Ezután írja be a helyes jelszót.

DVD Korhatár

A tartalom alapján letiltja a korhatáros DVD-k lejátszását. (Nem minden lemez korhatáros.)

[1-8 Korhatár]

Az (1) képviseli a legszigorúbb korlátozást, a (8) a legenyhébbet.

[Kiold]

A "Kiold" választása esetén a gyerekzár kikapcsolódik és a lemezt teljes egészében le lehet játszani.

Blu-ray lemez Korhatár

BD-ROM lejátszásának korhatára. BD-ROM lejátszásának korhatárát a számgombokkal lehet beírni.

[255]

Minden BD-ROM lejátszható.

[0-254]

Letiltja a BD-ROM lejátszását a rajta rögzített korhatár alatt.

! Megjegyzés

- A [Blu-ray lemez Korhatár] csak az Advanced Rating Control funkciót tartalmazó Blue-ray lemezekkel használható.
- MPAA korhatárszintet alkalmazó területen példaként lásd a következő táblázatot.

Blu-ray lemez Korhatár	MPAA korhatár
0	G
8	PG
13	PG-13
17	R
18	NC-17
255	Nincs korlátozás

Ter. kód

A 69. oldal listája alapján írja be annak a területnek a kódját, amelynek a szabványai szerint a korhatár megállapítása történt.

[HÁLÓZAT] menü

A szoftverfrissítés, a BD-Live, és az on-line tartalomszolgáltatások használatához be kell állítani a [HÁLÓZAT] beállításait.

Kapcsolat beáll.

Ha az otthoni hálózat kész a lejátszó csatlakoztatására, akkor a vezetékes vagy vezeték nélküli hálózati kommunikációhoz be kell állítani a lejátszót. (Lásd a „Csatlakoztatás az otthoni hálózathoz” c. részt a 26-30. oldalon.)

Kapcs. állapota

Ha ellenőrizni szeretné a lejátszó hálózati állapotát, válassza a [Kapcs. állapota] lehetőséget és az ENTER (Ⓢ) megnyomásával ellenőrizze, hogy a hálózattal és az Internettel létrejött-e a kapcsolat.

Közvetlen Wi-Fi

Ez a lejátszó Wi-Fi Direct™ tanúsított készülék. A Wi-Fi Direct™ olyan technológia, amelynek használatával a készülékek elérési pont vagy router nélkül kapcsolódhatnak egymáshoz. A Wi-Fi Direct™ üzemmód bekapcsolásához ezt a lehetőséget állítsa [Be]-ra. A készülék csatlakoztatását lásd a 43. oldalon.

BD-LIVE csatlakozás

A BD-Live funkciók használata esetén korlátozni lehet az Internet-elérést.

[Engedélyezve]

Az Internet-elérés minden BD-Live tartalomra letiltva.

[Részben eng.]

Az Internet-elérés csak a tulajdonos hitelesítésével rendelkező BD-Live tartalomra engedélyezett. Az Internet elérése és az AACs Online funkciók használata minden hitelesítés nélküli BD-Live tartalomra letiltva.

[Letiltva]

Az Internet-elérés minden BD-Live tartalomra letiltva.

Prémium /Apl. LG

[Ország beállítása]

A [Prémium] és [Apl. LG] funkciók megfelelő szolgáltatása és tartalma érdekében jelölje ki a területet, ahol a készüléket használja.

[Azonosító kezelés]

Megjeleníti az [Azonosító kezelés] menüt. Ezzel kezelheti az összes olyan azonosítót, amely vaegyszer is bejelentkezett ebbe az egységbe.

[Regisztrációs kód]

A készülék [Prémium] és [Apl. LG] funkció használatához szükséges egyedi kódja.

[EGYEBEK] menü

DivX® VOD

A DIVX VIDEO: A DivX® a DivX, Inc. által létrehozott digitális videoformátum. A készülék hivatalos DivX-tanúsítvánnyal rendelkező eszköz, amely alkalmas DivX videók lejátszására. Látogasson el a divx.com honlapra, ahol további tájékoztatást kaphat és ahonnan a fájlokat DivX videóvá konvertáló szoftvereszközöket tölthet le.

A DIVX VIDEO-ON-DEMAND: Ezt a DivX® -tanúsított készüléket a megvásárolt DivX Video-on-Demand (VOD) filmek lejátszásához regisztrálni kell. A regisztrációs kód beszerzéséhez a készülék beállítóménüjében keresse meg a DivX VOD menüpontot. A regisztrálás befejezéséhez keresse fel a vod.divx.com honlapot.

[Regisztrálás]

A lejátszó regisztrációs kódjának megjelenítése.

[Reg. megszüntetése]

A lejátszó kikapcsolása és a kikapcsolási kód megjelenítése.

! Megjegyzés

A DivX VOD honlapról a készülék regisztrációs kódjával letöltött videókat csak ezen a készüléken lehet megtekinteni.

Gyors indítás

Ez a lejátszó alacsony áramfogyasztással járó készenléti üzemmódban tud maradni, és ezért a lejátszó azonnal beindul, amikor ön bekapcsolja az egységet. Állítsa ezt az opciót az [Be]-ra, hogy a [Gyors indítás] funkció aktiválódjon.

! Megjegyzés

Ha a [Gyors indítás] opció az [Be]-ra van állítva, és ha egy áramszünet, stb. után a váltóáramú áramellátást véletlenül ismét bekapcsolják, a lejátszó automatikusan készenléti üzemmóddal indul. A lejátszó működtetése előtt várja meg, hogy a lejátszó készenléti állapotba kerüljön.

Automatikus kikapcs.

Ha a lejátszót kb. 5 percre Stop állapotban hagyja, a képernyőn a képernyővédő jelenik meg.

Ha ezt a beállítást [Be]-ra állítja, a képernyővédő 25 percre látható, majd a készülék automatikusan kikapcsolódik. Az [Ki] beállítás esetén a képernyővédő addig marad a képernyőn, amíg Ön a készülékkel valamilyen műveletet nem végez.

Hálózati lejátszás

Ezzel a funkcióval a DLNA médiakiszolgálóról érkező médiastream lejátszását lehet vezérelni a DLNA-tanúsított okostelefonon. A legtöbb DLNA-tanúsított okostelefonnak van olyan funkciója, amely az otthoni hálózaton vezérelheti a médialejátszást. [Be] beállítás esetén az okostelefon vezérelheti ezt a készüléket. A további részletek a DLNA-tanúsított okostelefon vagy az alkalmazás dokumentációjában találhatók.

! Megjegyzés

- A készüléknek és a DLNA-tanúsított okostelefonnak ugyanarra a hálózatra kell csatlakoznia.
- Ahhoz, hogy a DLNA-tanúsított okostelefonon használhassa a [Hálózati lejátszás] funkciót, a HOME (🏠) megnyomásával jelenítse meg a főmenüt és csak ezután csatlakoztassa ezt a készüléket.
- Ha a készüléket a [Hálózati lejátszás] funkcióval vezérli, akkor előfordulhat, hogy a távvezérlő nem működik.
- A [Hálózati lejátszás] funkció nem minden esetben képes a 10. oldalon megadott használható fájlformátumok kezelésére.

Alapbeáll.

[Gyári beállítások]

A lejátszót a gyári alapbeállításokra lehet visszaállítani.

[Blu-ray-tároló törlése]

Törli a csatlakoztatott USB-tároló BD-Live tartalmát.

! Megjegyzés

Ha a [Gyári beállítások] menüponttal visszaállítja a lejátszó gyári beállításait, akkor ismét el kell végezni az on-line szolgáltatások aktiválását és be kell állítani a hálózati beállításokat.

Szoftver

[Információ]

A szoftververzió megjelenítése.

[Frissítés]

A szoftvert közvetlenül a szoftverfrissítő szerverre csatlakozva lehet frissíteni (65-66. oldal).

Felelősség kizárása

Az ENTER (Ⓞ) megnyomásával megtekintheti a hálózati szolgáltatásra vonatkozó felelősség-elhárítási nyilatkozatot.

Sound Effect

Az Ön számára megfelelő hangzást választhatja ki. Annyiszor nyomja meg a SOUND EFFECT gombot, amíg a kívánt hangzásmód jelenik meg a kijelzőn vagy a TV-képernyőn. A megjelenő equalizer-lehetőségek a hangforrástól és effektektől függően különbözhetnek.

[Natural]: Kellemes és természetes hangzás.

[Bypass]: A készülék a többcsatornás surround hangot azon a módon játssza le, ahogy azt felvették.

[Bass Blast]: Erőteljesebb mély hangok a jobb és bal első hangszóróból, valamint a mélynyomóból.

[Beszédjavítás]: A beszédhang minőségének javításával tisztábbá teszi a beszédet.

[Virtuális]: Dinamikusabb hangzás és kiemelt középső (center) csatorna.

[Játék]: Jobb virtuális hangzás videojátékokhoz.

[Éjszakai]: Ez akkor lehet hasznos, ha késő este kis hangerővel szeretne filmet nézni.

[Up Scaler]: MP3-fájl vagy más tömörített fájl hallgatásakor javítható a hangzás. A funkció csak 2-csatornás (sztereo) hangforrás esetén használható.

[Loudness]: Kiemeli a mély és magas hangokat.

[Egyéni EQ]: Az adott frekvenciák hangerejét egyedileg lehet szabályozni.

A [Egyéni EQ] beállítása



1. A \wedge / \vee gombokkal jelölje ki a beállítani kívánt frekvenciát.
2. A \lt / \gt gombokkal jelölje ki a kívánt szintet.

A beállítás visszavonásához válassza a [Elvet] lehetőséget és nyomja meg az ENTER (Ⓞ) gombot. Minden beállítás visszaállításához válassza a [Visszaállít] menüpontot, majd nyomja meg az ENTER (Ⓞ) gombot.

[Natural Plus]: Az 5.1 csatornához hasonló természetes hangot élvezhet.

3D hanghatás

A 3D Sound funkciók nem csak előre-hátra irányban hoznak létre térhatást, hanem a hangok felülről is szólnak, így a surround mozihangzás nagyobb területen és mélyebben érzékelhető. Annyiszor nyomja meg a 3D SOUND gombot, amíg a kívánt hangzásmód jelenik meg a kijelzőn vagy a TV-képernyőn.

[3D Film]: Rendkívüli surround-hangzás, mintha mozifilmet nézne otthon.

[3D Zene]: Rendkívüli surround-hangzás, mintha élő koncertet hallgatna otthon.

[3D Ki]: A funkció kikapcsolása.

Általános lejátszás

A [HOME] menü használata

A HOME (🏠) gomb megnyomásakor a főmenü jelenik meg. A \wedge / \vee / \langle / \rangle gombokkal válasszon egy kategóriát és nyomja meg az ENTER (⊙) gombot.

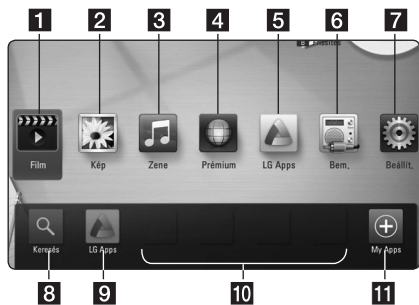

1	[Film] - Filmfájl lejátszása.
2	[Kép] - Fénykép fájl lejátszása.
3	[Zene] - Hangfájl lejátszása.
4	[Prémium] - A Prémium főmenü jelenik meg.
5	[Apl. LG] - A [Apl. LG] képernyő jelenik meg.
6	[Bem.] - A bemeneti jelforrás módosítása.
7	[Beállít.] - Rendszerbeállítások.
8	[Keresés] - Ezt a funkciót később frissítjük.
9	[Apl. LG] - A [Apl. LG] képernyő jelenik meg.
10	[Kedvenc alkalmazások] - A felhasználó kedvenc alkalmazásai jelennek meg.
11	[Saját alkalmazások] - A [Saját alkalmazások] képernyő jelenik meg.

! Megjegyzés

Az LG Apps szolgáltatás régiótól függő, és lehet, hogy pillanatnyilag még nem áll rendelkezésre. Ezek a régiók szoftverfrissítések révén, később jutnak az LG Apps szolgáltatáshoz.

Lemezek lejátszása

BD DVD ACD

1. Nyomja meg az \blacktriangle (OPEN/CLOSE) gombot és tegyen egy lemezt a lemeztálcára.
2. A \blacktriangle (OPEN/CLOSE) gombbal zárja be a lemeztálcát.
A legtöbb Audio CD, BD-ROM és DVD-ROM esetén a lejátszás automatikusan elindul.
3. Nyomja meg a HOME (🏠) gombot.
4. A \langle / \rangle gombokkal válassza a [Film] vagy [Zene] menüt, és nyomja meg az ENTER (⊙) gombot.
5. A \wedge / \vee gombokkal válassza a Select [Blu-ray lemez], [DVD], [VR] vagy [Hang] lehetőséget és nyomja meg az ENTER (⊙) gombot.

! Megjegyzés

- Az itt leírt lejátszási funkciók nem minden fájl és média esetében használhatók. Sok tényezőtől függően előfordulhat, hogy egyes funkciók használata korlátozott.
- A BD-ROM címeitől függően előfordulhat, hogy a helyes lejátszáshoz egy USB-eszközt kell csatlakoztatni.
- A készülék a lezáratlan (nem véglegesített) DVD VR formátumú lemezt nem tudja lejátszani.
- Néhány DVD-VR lemez CPRM adatokkal készül a DVD RECORDER. A készülék az ilyen lemezt nem tudja lejátszani.

Fájl lejátszása lemezzel/USB-eszközzel

MOVIE MUSIC PHOTO

A lejátszó alkalmas a lemezen vagy USB-eszközön tárolt film-, zene- és fényképfájlok lejátszására.

1. Tegye a lemezt a lemeztálcára, vagy csatlakoztassa az USB-eszközt.
2. Nyomja meg a HOME (🏠) gombot.
3. A \langle / \rangle gombokkal válassza a [Film], [Kép] vagy [Zene] menüt, és nyomja meg az ENTER (⊙) gombot.
4. A \wedge / \vee gombbal válassza a [Dátum] or [USB] lehetőséget, majd nyomja meg az ENTER (⊙) gombot.
5. A \wedge / \vee / \langle / \rangle gombokkal jelöljön ki egy fájlt és a fájl lejátszásához nyomja meg \blacktriangleright (PLAY) vagy az ENTER (⊙) gombot.

Blu-ray 3D lemez lejátszása

BD

A lejátszó a Blu-ray 3D lemezeiről külön képet játszik le a bal és a jobb szem számára.

Előkészületek

A Blu-ray 3D lemez 3D sztereo lejátszása előtt a következőkre van szükség:

- Ellenőrizze, hogy a TV képes-e a 3D használatára és van-e HDMI bemenete.
- A 3D-élményhez szükség esetén viseljen 3D-szemüveget.
- Ellenőrizze, hogy a BD-ROM 3D-s Blu-ray lemez-e.
- HDMI-kábellel (A típus, High Speed HDMI™-kábel Ethernettel) kösse össze a lejátszó HDMI-kimenetét és a TV HDMI-bemenetét.

1. Nyomja meg a HOME (🏠) gombot és a [Beállít.] menüben a [3D mód] beállítását állítsa [Be]-re (33. oldal).
2. Nyomja meg az ▲ (OPEN/CLOSE) gombot és tegyen egy lemezt a lemeztálcára.
3. A ▲ (OPEN/CLOSE) gombbal zárja be a lemeztálcát.
A lejátszás automatikusan elindul.
4. A továbbiakat lásd a 3D-ready TV használati útmutatójában.

Előfordulhat, hogy a még jobb 3D-hatás érdekében a TV-készüléken állítani kell a megjelenítési beállításokon és a fókuszon.

⚠ Vigyázat!

- A 3D-tartalom hosszú nézése szédülést és fáradtságérzést okozhat.
- Betegek, állapotos asszonyok és gyerekek számára nem javasoljuk 3D-filmek nézését.
- Ha a 3D-tartalom nézése közben fejfájást, fáradtságot vagy szédülést tapasztal, javasoljuk, hogy állítsa le a lejátszást és pihenjen amíg ismét normálisan érzi magát.

A BD-Live™ használata

BD

Az Internetre csatlakoztatott készülék esetén a kiterjesztett hálózati funkcióval ellátott, BD-Live (BD-ROM version 2 Profile 2) formátumot kezelő BD-ROM lemezek további funkciókat (pl. új filmelőzetesek letöltését) is használhatóvá tesznek.

1. Ellenőrizze a hálózati kapcsolatot és beállításokat (26-30. oldal).
2. Az USB-eszközt csatlakoztassa az előlap USB-csatlakozójára.

A bónusz-tartalom letöltéséhez USB-tárolóeszköz szükséges.

3. Nyomja meg a HOME (🏠) gombot és a [Beállít.] menüben állítsa be a [BD-LIVE csatlakozás] jellemzőit (37. oldal).

A lemeztől függően előfordulhat, hogy a BD-Live funkció nem működik, ha a [BD-LIVE csatlakozás] beállítása [Részben eng.].

4. Helyezzen be BD-Live funkciójú BD-ROM-ot.

A műveletek a lemeztől függően eltérőek lehetnek. Lásd a lemez használati útmutatójában.

⚠ Vigyázat!

A tartalom letöltése közben, vagy ha a Blu-ray lemez még a meghajtóban van, ne csatlakoztassa le az USB-eszközt. Ekkor az USB-eszköz tartalma megsérülhet és ezután a BD-Live funkciók nem működnek helyesen. Ha egy ilyen művelet miatt a csatlakoztatott USB-eszköz hibásnak látszik, akkor a PC-n újra meg lehet formázni és ismét használni lehet a BD300 készülékkel.

📌 Megjegyzés

- Néhány területen a szolgáltató saját belátása szerint tartalomtól függően korlátozhatja egyes BD-Live tartalmak elérését.
- A BD-Live tartalom letöltése és elindítása több percig is tarthat.

Fájl lejátszása hálózati kiszolgálóról

MOVIE MUSIC PHOTO

A lejátszó alkalmas a PC-n vagy DLNA-kiszolgálón tárolt film-, zene- és fényképfájlok hálózati lejátszására.

1. Ellenőrizze a hálózati kapcsolatot és beállításokat (26-30. oldal).
2. Nyomja meg a HOME (🏠) gombot.
3. A </> gombokkal válassza a [Film], [Kép] vagy [Zene] menüt, és nyomja meg az ENTER (Ⓜ) gombot.
4. A listában a \wedge/\vee gombbal jelölje ki a DLNA médiakiszolgálót vagy a PC megosztott mappáját, majd nyomja meg az ENTER (Ⓜ) gombot.

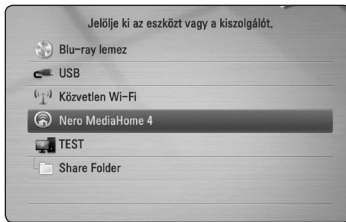

Ha újra meg szeretné keresni az összes elérhető médiakiszolgálót, nyomja meg a zöld (G) gombot.

5. A $\wedge/\vee/\</>$ gombokkal jelöljön ki egy fájlt és a fájl lejátszásához nyomja meg az ENTER (Ⓜ) gombot.

! Megjegyzés

- A fájlokkal kapcsolatos követelményeket lásd a 10. oldalon.
- A nem lejátszható fájlok bélyegképét meg lehet jeleníteni, de ezzel a lejátszóval nem lehet lejátszani őket.
- A felirutfájl és a filmfájl nevének meg kell egyeznie és a két fájlnak ugyanabban a mappában kell lennie.
- A lejátszási és kezelési jellemzőit befolyásolhatja az otthoni hálózat állapota.
- A kiszolgáló-környezettől függően csatlakozási problémák fordulhatnak elő.

A hálózati azonosító és a jelszó beírása

A PC-környezettől függően előfordulhat, hogy a megosztott mappa eléréséhez a lejátszón be kell írni a hálózati felhasználónevet és jelszót.

1. Ha hálózati felhasználónévre és jelszóra van szükség, automatikusan megjelenik a virtuális billentyűzet.
2. A $\wedge/\vee/\</>$ gombokkal jelölje ki a karaktert, majd nyomja meg az ENTER (Ⓜ) gombot.

Ékezetes betűt az INFO/DISPLAY (ℹ) megnyomása után megjelenő bővített karakterkészletből lehet kijelölni.



[Élvet] – Térjen vissza az előző menübe.

[Szóköz] – A kurzor helyén szóközt szűr be.

[<-] – A kurzor pozíciójában álló karakter törlése.

[ABC / abc / #+==&] – A billentyűzet-menü beállítását nagybetűre, kisbetűre vagy szimbólumra lehet állítani.

3. A hálózati felhasználónév és a jelszó beírása után a $\wedge/\vee/\</>$ gombbal álljon az [OK] lehetőségre és az ENTER (Ⓜ) gombbal nyissa meg a mappát.

A mappa megnyitása után a szoftver megjegyzi a hálózati felhasználónevet és a jelszót. Ha nem szeretné ezek megjegyzését, a mappa megnyitása előtt a piros (R) gomb megnyomásával törölje a pipát a [Figyelem] beállítás mellett.

A Wi-Fi Direct™ csatlakozás

Tanúsított Wi-Fi Direct™ készülékhez való csatlakozás

MOVIE MUSIC PHOTO

Ez a lejátszó tanúsított Wi-Fi Direct™ készülékben található film-, zene- és fénykép-fájlok lejátszására képes. A Wi-Fi Direct™ technológia révén egy lejátszó közvetlenül is csatlakozhat egy tanúsított Wi-Fi Direct™ készülékhez, és ezáltal nem kell olyan hálózati készülékekhez csatlakoznia, mint pl. a hozzáférési pont (AP).

1. A [Beállítás] menüben a [Közvetlen Wi-Fi] beállítását állítsa [Be]-ra (36. oldal).
2. Nyomja meg a HOME (🏠) gombot.
3. Az </> használatával válassza ki a [Film], [Kép] vagy [Zene] opciókat, majd nyomja meg ENTER-t (⊙).
4. A ^/V használatával válassza ki a [Közvetlen Wi-Fi] opciót, majd nyomja meg az ENTER-t (⊙).

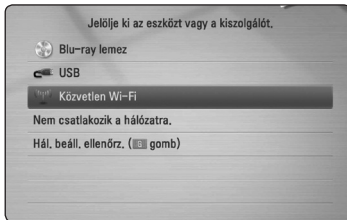

5. A ^/V használatával válasszon egy Wi-Fi Direct™ készüléket a listából, majd nyomja meg az ENTER-t (⊙).

A Wi-Fi Direct™ csatlakozás automatikusan fog végbemenni.



Ha a Wi-Fi Direct™ készülék támogatja a WPS-re (Wi-Fi Protected Setup) alapuló PIN-kódos konfigurálási módszert, válasszon egy készüléket a listából, majd nyomja meg a sárga (Y) gombot. Jegyezze meg a képernyőn látható PIN-kódot. Ezt követően írja be a PIN-kódot a csatlakoztatni kívánt készülék beállítási menüjébe.

Ha ismét végig szeretne futni a rendelkezésre álló Wi-Fi Direct™ készüléken, nyomja meg a zöld (G) gombot.

6. A ^/V használatával válassza ki a csatlakoztatott Wi-Fi Direct™ készülék által megosztott szervert, majd nyomja meg az ENTER-t (⊙), hogy a szerveren navigáljon.

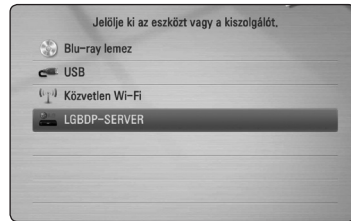

Ha a készüléklistáról akar szervert választani, a DLNA szervernek a csatlakoztatott Wi-Fi Direct™ készülékről kell megosztania a fájlokat vagy a mappákat.

7. Válasszon egy fájlt a ^/V/</> használatával, majd nyomja meg az ENTER-t (⊙), hogy lejátsza a fájlt.

! Megjegyzés

- A jobb átvitel érdekében a lejátszót a Wi-Fi Direct™ tanúsított kiszolgálóhoz a lehető legközelebb kell elhelyezni.
- Ez az egység egyszerre csak 1 készüléket képes csatlakoztatni. Egyszerre több készüléket nem lehet csatlakoztatni.
- Ha egy készülék a Wi-Fi Direct™ funkcióhoz van csatlakoztatva és ön eközben egy wireless hálózathoz próbál csatlakozni, a Wi-Fi Direct™ csatlakozás megszakad.
- Ha ez a lejátszó és a Wi-Fi Direct™ készülék eltérő helyi hálózathoz van csatlakoztatva, előfordulhat, hogy a Wi-Fi Direct™ csatlakozás nem fog rendelkezésre állni.

A rendelkezésre álló Wi-Fi készülékekhez való csatlakozás

MOVIE MUSIC PHOTO

A Wi-Fi Direct™ funkciót használva ez a lejátszó egy általános Wi-Fi készülékekhez csatlakozhat.

1. A [Beállítás] menüben a [Közvetlen Wi-Fi] beállítását állítsa [Be]-ra (36. oldal).
2. Nyomja meg a HOME (🏠) gombot.
3. Az </> használatával válassza ki a [Film], [Kép] vagy [Zene] opciókat, majd nyomja meg ENTER-t (⏏).
4. A ^/V használatával válassza ki a [Közvetlen Wi-Fi] opciót, majd nyomja meg az ENTER-t (⏏).

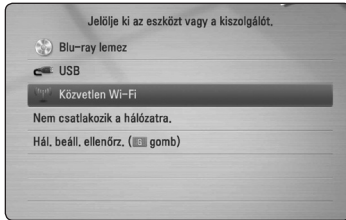

5. Nyomja meg a piros (R) gombot, hogy megjelenítse a lejátszó [SSID], [Biztonsági beállítások] és [Titkosítás] menüit.



6. Az ön Wi-Fi készülékén hozzon létre egy hálózati csatlakozást ehhez a lejátszóhoz a [Hál. név (SSID)], [Biztonsági beállítások] és az [Titkosítás] opciók használatával a fenti 5. lépésben.
7. Nyomja meg kétszer a BACK (⏪) gombot, hogy megjelenítse a készüléklistát.

8. A ^/V használatával válasszon egy, a csatlakoztatott Wi-Fi készülék által megosztott szervert, majd nyomja meg az ENTER-t (⏏), hogy a szerveren navigáljon.



Ha a készüléklistáról akar szervert választani, a DLNA szervernek a csatlakoztatott Wi-Fi Direct™ készülékről kell megosztania a fájlokat vagy a mappákat.

9. Válasszon egy fájlt a ^/V/</> használatával, majd nyomja meg az ENTER-t (⏏), hogy lejátsza a fájlt.

Video- és audiotartalommal kapcsolatos alaplévelek

A lejátszás leállítása

Lejátszás közben nyomja meg a ■ (STOP) gombot.

A lejátszás szüneteltetése

Lejátszás közben nyomja meg a || (PAUSE) gombot. A ► (PLAY) gombot megnyomva a lejátszás folytatódik.

Képenkénti léptetés (video)

Filmlejátszás közben nyomja meg a || (PAUSE) gombot. A léptetéshez többször nyomja meg a || (PAUSE) gombot.

Keresés előre vagy visszafelé.

A ◀◀ vagy ▶▶ gombbal lejátszás közben gyors előre- vagy visszacsévélést lehet végezni.

A lejátszási sebességet a ◀◀ vagy ▶▶ ismételt megnyomásával lehet változtatni.

A lejátszási sebesség csökkentése

A lejátszást szüneteltetve és a ▶▶ gombot többször megnyomva lassítani lehet a lejátszást.

Ugrás a következő/előző fejezetre/sávra/fájltra

Lejátszás közben a ◀◀◀ vagy ▶▶▶ gombbal a következő fejezetre/sávra/fájltra lehet ugrani, vagy az éppen játszott fejezet/sáv/fájl elejére lehet visszatérni.

Két rövid ◀◀◀ nyomással az előző fejezet, ill. sáv elejére ugorhat.

A kiszolgáló fájlmenüjében esetleg sokféle tartalomtípus található ugyanabban a mappában. Ilyenkor a ◀◀◀ vagy ▶▶▶ gombbal az azonos típusú tartalmak között lehet előre/hátra mozogni.

Fényképekkel kapcsolatos alaplévelek

Diabemutató

Diabemutató indításához nyomja meg a ► (PLAY) gombot.

Diabemutató leállítása

Diabemutató leállításához lejátszás közben nyomja meg a ■ (STOP) gombot.

Diabemutató szüneteltetése

A diabemutató közben nyomja meg a || (PAUSE) gombot. Diabemutató újraindításához nyomja meg a ► (PLAY) gombot.

Ugrás a következő/előző képre

A teljes képernyős fénykép megjelenítés közben a < vagy > gombbal az előző vagy a következő fényképre lehet ugrani.

A lemezmenü használata

BD DVD AVCHD

A lemezmenü megjelenítése

Előfordulhat, hogy menüt tartalmazó lemez behelyezésekor először ez a menü jelenik meg. Lejátszás közben a lemezmenüt a DISC MENU gombbal lehet megjeleníteni.

A ^ / v / < / > gombokkal a menüpontok között lehet mozogni.

A felbukkanó menü megjelenítése

Egyes BD-ROM lemezek a lejátszás során felbukkanó menüket tartalmazhatnak.

Lejátszás közben a TITLE/POPUP gombot megnyomva a ^ / v / < / > gombokkal a menüpontok között lehet mozogni.

Lejátszás folytatása

**BD DVD AVCHD MOVIE ACD
MUSIC**

A lemeztől függően a készülék megjegyzi azt a pontot, ahol megnyomta a **■** (STOP) gombot. Ha a képernyőn röviden a „**■**” (Resume Stop) kijelzés jelenik meg, a **▶** (PLAY) megnyomásával folytatni lehet a lejátszást (a jelenettől kezdve). Ha kétszer megnyomja a **■** (STOP) gombot, vagy kiveszi a lemezt, a képernyőn a „**■** (Complete Stop)” üzenet jelenik meg. A készülék törli a leállítási pontot.

! Megjegyzés

- A folytatási pontot egy gomb megnyomásával is törölni lehet (pl. **⏻** (POWER), **⏹** (OPEN/CLOSE) stb.).
- A BD-J funkciójú BD-ROM lemezekkel a lejátszás folytatása funkció nem működik.
- A BD-ROM interaktív tartalmának lejátszása közben a **■** (STOP) gombot megnyomva a készülék a teljes leállítás üzemmódba kerül.

Speciális lejátszási funkciók

Ismételt lejátszás

BD DVD AVCHD ACD MUSIC

A kívánt ismétlési mód beállításához többször nyomja meg a REPEAT (**↺↻**) gombot:

Blu-ray lemez-/ DVD-lejátszó

↺A- – A kijelölt rész lejátszása folyamatosan ismétlődik.

↺Fejezet – A készülék ismételten lejátszza az éppen játszott fejezetet.

↺Cím – A készülék ismételten lejátszza az éppen játszott címet.

A normál lejátszásra való visszatéréshez a REPEAT (**↺↻**) többszöri megnyomásával válassza az [Ki] beállítást.

Audio CD/zenefájl

↺Track- A készülék ismételten lejátszza az éppen játszott sávot vagy fájlt.

↺All – A készülék ismételten lejátszza az összes sávot.

↺X – A készülék véletlenszerűen játszza le a sávokat vagy fájlokat.

↺↺All – A készülék véletlenszerűen játszza le az összes sávot vagy fájlt.

↺A-B – A kijelölt rész lejátszása folyamatosan ismétlődik. (Csak audio CD.)

A CLEAR megnyomásával vissza lehet térni a normál sebességű lejátszáshoz.

! Megjegyzés

- Ha fejezet/sáv ismételt lejátszása közben egyszer megnyomja a **▶▶** gombot, akkor az ismételt lejátszás leáll.
- Néhány lemez vagy cím esetén ez a funkció esetleg nem működik.

A meghatározott rész ismétlése.

BD DVD AVCHD ACD

A készülék alkalmas a kijelölt rész ismételt lejátszására.

1. Lejátszás közben a REPEAT (↺↻) megnyomása után válassza az [A-] lehetőséget a megismételni kívánt rész elején.
2. A rész végén nyomja meg az ENTER (Ⓞ) gombot. A kijelölt rész lejátszása folyamatosan ismétlődik.
3. A normál lejátszásra való visszatéréshez a REPEAT (↺↻) többszöri megnyomásával válassza az [Kij] beállítást.

! Megjegyzés

- 3 másodpercen belül osztópontot kiválasztani nem lehet.
- Néhány lemez vagy cím esetén ez a funkció esetleg nem működik.

Jelölés szerinti keresés

BD DVD AVCHD MOVIE

A lejátszás megkezdhető a kilenc előre beprogramozható pont valamelyikétől is.

Jelölés (marker) bevitele

1. Lejátszás közben a kívánt ponton nyomja meg a MARKER gombot. A TV-képernyőn röviden a „marker” ikon jelenik meg.
2. Az 1. lépés megismétlésével legfeljebb kilenc markert lehet beprogramozni.

Megjelölt rész megkeresése

1. A SEARCH gombot megnyomva a keresés menüje jelenik meg a képernyőn.
2. A számgombokkal írja be a kívánt jelölő számát. A lejátszás a megjelölt jelenettől indul.

Jelölés (marker) törlése

1. A SEARCH gombot megnyomva a keresés menüje jelenik meg a képernyőn.



2. A V gombbal álljon a kívánt jelölő számára. A </> gombokkal válassza ki a törölni kívánt megjelölt jelenetet.
3. A CLEAR gomb megnyomására a megjelölt jelenet törlődik a keresés menüjéből.

! Megjegyzés

- Előfordulhat, hogy ez a funkció lemeztől, címtől vagy a szerver elérhetőségétől függően nem használható.
- A teljes leállítás (■) üzemmódban, a cím váltásakor vagy a lemez kivételekor a megjelölt pontok törlődnek.
- Ha a cím teljes hossza 10 mp-nél rövidebb, a funkció nem használható.

A keresés menü használata

BD DVD AVCHD MOVIE

A menüben egyszerűen megkeresheti azt a pontot, ahonnan indítani szeretné a lejátszást.

Pont keresése

1. Lejátszás üzemmódban a SEARCH gomb megnyomásakor a keresés menü jelenik meg.

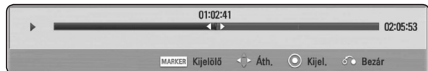

2. A </> gombbal 15 másodperccel előre vagy visszafelé lehet ugrani. A </> gombot megnyomva és nyomva tartva ki lehet jelölni az ugrási pontot.

Lejátszás indítása a megjelölt ponttól.

1. A SEARCH gombot megnyomva a keresés menüje jelenik meg a képernyőn.
2. A V gombbal álljon a kívánt jelölő számára. A </> gombokkal válassza ki a lejátszani kívánt megjelölt jelenetet.
3. Az ENTER (Ⓞ) megnyomásakor a lejátszás a megjelölt jelenettől kezdődik.

! Megjegyzés

- Előfordulhat, hogy ez a funkció lemeztől, címtől vagy a szerver elérhetőségétől függően nem használható.
- A fájltypustól és a médiakiszolgáló elérhetőségétől függően a funkció nem működhet.

A tartalomlista megjelenítésének módosítása

MOVIE MUSIC PHOTO

A [Film], [Zene], [Kép] menüben ki lehet jelölni a tartalomlista megjelenítési módját.

1. módszer

Többször nyomja meg a piros (R) gombot.

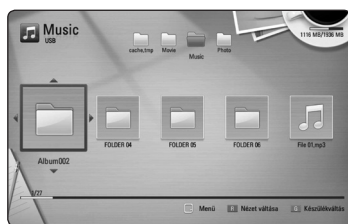

2. módszer

1. A tartalomlistában az INFO/DISPLAY (Ⓞ) gombot megnyomva a választási lehetőségek menüje jelenik meg.
2. A ^/V gombokkal válassza ki a [Nézet váltása] lehetőséget.
3. A megjelenítés módosításához nyomja meg az ENTER (Ⓞ) gombot

A tartalom-információk megtekintése

MOVIE

A lejátszó meg tudja jeleníteni a tartalommal kapcsolatos információkat.

1. A **Λ/V/</>** gombokkal jelöljön ki egy fájlt.
2. A választómenüben nyomja meg az INFO/DISPLAY (**I**) gombot.
3. A **Λ/V** gombbal válassza az [Információ] lehetőséget, majd nyomja meg az ENTER (**⊙**) gombot.

A fájlinformációk jelennek meg a képernyőn.

Filmlejátszás közben a TITILE/POPUP megnyomásával meg lehet jeleníteni a fájl adatait.

! Megjegyzés

A képernyőn megjelenő adatok nem feltétlenül a tényleges tartalomra vonatkoznak.

Feliratfájl kijelölése

MOVIE

Ha feliratfájl és a filmfájl neve különböző, akkor a feliratfájlt a fájl lejátszása előtt a [Film] menüben kell kijelölni.

1. A [Film] menüben a **Λ/V/</>** gombokkal jelöljön ki egy feliratfájlt.
2. Nyomja meg az ENTER (**⊙**) gombot.

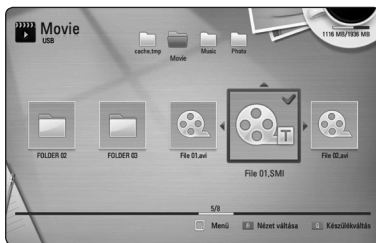

A feliratfájl lejátszásához nyomja meg ismét az ENTER (**⊙**) gombot. A film lejátszásakor a kijelölt felirat fog megjelenni.

! Megjegyzés

- Lejátszás közben a **■** (STOP) gombot megnyomva a feliratfájl lejátszása leáll.
- Ez a funkció a kiszolgálók tartalmának otthoni hálózaton végzett lejátszása esetén nem használható.

Utolsó jelenet memória

BD DVD

A készülék megjegyzi az utoljára lejátszott lemez utoljára nézett jelenetét. Az utolsó jelenet a memóriában marad, amíg ki nem veszi a lemezt, vagy ki nem kapcsolja a készüléket. Ha olyan lemezt tesz be, amelynek utolsó jelenetét a készülék tárolta, akkor a lejátszás automatikusan onnan folytatódik.

! Megjegyzés

- Az utolsó jelenet-memória új lemez behelyezésekor törlődik.
- Néhány lemez esetén ez a funkció esetleg nem működik.
- A BD-J funkcióval ellátott BD-ROM lemezekkel az utolsó jelenet-memória funkció nem működik.
- A készülék nem jegyzi meg a lemezbeállításokat, ha a lejátszás megkezdése előtt kikapcsolja a készüléket.

Fénykép használata háttérképként

Saját fényképeit háttérképként használhatja.

1. Nyomja meg a HOME (**🏠**) gombot.
2. A **</>** gombokkal válassza a [Kép] menüt és nyomja meg az ENTER (**⊙**) gombot.
3. A **Λ/V** gombbal válassza a [Dátum] vagy [USB] lehetőséget, majd nyomja meg az ENTER (**⊙**) gombot.
4. Jelöljön ki egy fényképfájlt és az INFO/DISPLAY (**I**) gombot megnyomva a választási lehetőségek menüje jelenik meg.
5. A **Λ/V** gombokkal válassza a [Háttérkép] lehetőséget és nyomja meg az ENTER (**⊙**) gombot.

A fénykép megjelölése a [Beállít.] menüben [Háttérkép 5] lesz.

Fénykép megjelenítés közbeni lehetőségek

PHOTO

A teljes képernyős megjelenítés közben különböző lehetőségek használhatók.

1. A teljes képernyős megjelenítés közben az INFO/DISPLAY (L) gombot megnyomva a választási lehetőségek menüje jelenik meg.
2. A \wedge / \vee gombokkal jelöljön ki egy lehetőséget.



1 Éppen látható fénykép száma/összes fénykép száma – A \langle / \rangle gombbal az előző/következő képre lehet ugrani.

2 Diavetítés – Diabemutató indításához vagy szüneteltetéséhez nyomja meg az ENTER (O) gombot.

3 Zeneválasztás – Diabemutató háttérzenéjének kijelölése (50. oldal).

4 Zene – A háttérzene indításához vagy szüneteltetéséhez nyomja meg az ENTER (O) gombot.

5 Forgat – Az ENTER (O) gombbal a képet jobbra lehet forgatni.

6 Nagyítás – A [Nagyítás] menüt az ENTER (O) gombbal lehet megjeleníteni.

7 effekt – A \langle / \rangle gombokkal a diabemutató képei közötti átmenet módját lehet beállítani.

8 Sebesség – A \langle / \rangle gombokkal a diabemutató képeinek megjelenítési idejét lehet beállítani.

3. A menüből a BACK (↶) gombbal lehet kilépni.

Zenehallgatás diavetítés közben

PHOTO

A zenefájlok hallgatása közben fényképeket lehet megjeleníteni.

1. A teljes képernyős megjelenítés közben az INFO/DISPLAY (L) gombot megnyomva a választási lehetőségek menüje jelenik meg.
2. A \wedge / \vee gombokkal válassza a [Zeneválasztás] (zeneválasztás) menüpontot, majd nyomja meg az ENTER (O), a [Zeneválasztás] menü jelenik meg.
3. A \wedge / \vee gombokkal jelöljön ki egy eszközt és nyomja meg az ENTER (O) gombot.

A választható eszközök a teljes képernyőn megjelenített fényképfájlok helyétől függenek.

Fénykép helye	Használható eszköz
Lemez, USB	Lemez, USB
Megosztási mappa (PC)	Megosztási mappa (PC)
DLNA-szerver	DLNA-szerver

4. A \wedge / \vee gombokkal válassza ki a lejátszani kívánt fájlt vagy mappát.



Válassza a [] lehetőséget és az ENTER (O) megnyomása után a felső mappa jelenik meg.

! Megjegyzés

Ha a zenefájlt egy kiszolgálóról választja, a mappaválasztás nem lehetséges. Csak fájljelölés lehetséges.

5. A \rangle gombbal válassza az [OK] lehetőséget, majd az ENTER (O) megnyomásával fejezze be a zene kijelölését.

Képernyőkijelzés

A tartalommal kapcsolatos információkat és beállításokat meg lehet jeleníteni a képernyőn és módosítani is lehet őket.

Tartalom-információk megjelenítése a képernyőn

BD DVD AVCHD MOVIE

1. A különböző lejátszási információk megjelenítéséhez lejátszás közben nyomja meg az INFO/DISPLAY (I) gombot.



- 1 Cím** – éppen játszott cím száma/címekek teljes száma
- 2 Fejezet** – éppen játszott fejezet száma/ fejezetek teljes száma
- 3 Idő** – eltelt játékidő/teljes játékidő
- 4 Hang** – kijelölt nyelv vagy hangcsatorna
- 5 Felirat** – kijelölt filmfelirat
- 6 Kam. áll** – kijelölt kameraállítás/kameraállások teljes száma
- 7 TV képarány** – TV kijelölt képaránya
- 8 Kép mód** – kijelölt képmegjelenítési mód
- 9 Filmadatok** – Válassza ezt a lehetőséget és nyomja meg az ENTER (O) gombot, ha a Gracenote Media Database információit szeretné látni (csak BD-ROM/DVD).

2. A **Λ / ∨** gombokkal jelöljön ki egy lehetőséget.
3. A **< / >** gombokkal állítsa be a kívánt értéket.
4. A képernyőkijelzést a **BACK (↶)** gombbal lehet törölni.

! Megjegyzés

- Ha néhány másodpercig egy gombot sem nyom meg, a képernyővédő jelenik meg.
- Néhány lemezen a címeket szám szerint nem lehet kijelölni.
- A használható menüpontok a lemeztől vagy címtől függően különbözhetnek.
- Interaktív Blu-ray lemez lejátszása esetén a képernyőn néhány beállítási információ jelenhet meg, ezek változtatása azonban le van tiltva.
- A [Filmadatok] funkció használatához a lejátszónak szélessávú Internet-kapcsolaton kell elérnie a Gracenote Media Database adatait.
- Az LG a Gracenote technológia engedélyezett felhasználója, és nem tehető felelőssé a Gracenote Media Database adataiért vagy azok megbízhatóságáért.

Lejátszás indítása a kijelölt időponttól

BD DVD AVCHD MOVIE

1. Lejátszás közben nyomja meg az INFO/DISPLAY (I) gombot.
Az óra ikonja mutatja a lejátszásból eltelt időt.
2. Válassza a [Idő] lehetőséget, majd balról jobbra írja be a kívánt időpontot (óra, perc, másodperc).
Például az 2 óra 10 perc 20 másodpercnél található jelenet megkereséséhez írja be a „21020” számot.
A </> gombbal előre vagy visszafelé lehet ugrani.
3. Az ENTER (O) megnyomása után a lejátszás a megadott időponttól kezdődik meg.

! Megjegyzés

- Néhány lemez vagy cím esetén ez a funkció esetleg nem működik.
- A fájltypustól és a DLNA-kiszolgáló elérhetőségétől függően a funkció nem működhet.

Másik hang hallgatása

BD DVD AVCHD MOVIE

1. Lejátszás közben nyomja meg az INFO/DISPLAY (I) gombot, a képernyőmenü jelenik meg.
2. A ^/V gombokkal válassza az [Hang] lehetőséget.
3. A </> gombbal jelölje ki a kívánt nyelvet, hangsávot vagy hangcsatornát.

! Megjegyzés

- Néhány lemez esetén a feliratválasztást csak a lemezmenüben lehet módosítani. Ilyen esetben nyomja meg a POP UP vagy DISC MENU gombot és a menüben válassza ki a megfelelő nyelvet.
- A hang átkapcsolása után a kép és a hang között rövidideig csúszás lehet.
- BD-ROM esetén a többcsatornás audioformátum (5.1CH vagy 7.1CH) jelenik meg a képernyőn, [MultiCH] megjelöléssel.

Filmfelirat nyelvének kijelölése

BD DVD AVCHD MOVIE

1. Lejátszás közben nyomja meg az INFO/DISPLAY (I) gombot, a képernyőmenü jelenik meg.
2. A ^/V gombokkal válassza a [Felirat] lehetőséget.
3. A </> gombokkal jelölje ki a kívánt nyelvet.
4. A képernyőkijelzést a BACK (↶) gombbal lehet törölni.

! Megjegyzés

Néhány lemez esetén a feliratválasztást csak a lemezmenüben lehet módosítani. Ilyen esetben nyomja meg a TITLE/POP UP vagy DISC MENU gombot és a menüben válassza ki a megfelelő nyelvet.

Kameraállás váltása

BD DVD

Ha a lemezen különböző szögekből felvett jelenetek vannak, a kameraállások között lejátszás közben is lehet váltani.

1. Lejátszás közben nyomja meg az INFO/DISPLAY (I) gombot, a képernyőmenü jelenik meg.
2. A ^/V gombokkal válassza az [Kam. áll] lehetőséget.
3. A </> gombokkal jelölje ki a kívánt kameraállást.
4. A képernyőkijelzést a BACK (↶) gombbal lehet törölni.

A TV képarányának módosítása

BD DVD AVCHD MOVIE

Lejátszás közben módosítani lehet a TV képarányát.

1. Lejátszás közben nyomja meg az INFO/DISPLAY (□) gombot, a képernyőmenü jelenik meg.
2. A **Λ/V** gombokkal válassza a [TV képarány] lehetőséget.
3. A **</>** gombokkal jelölje ki a kívánt beállítást.
4. A képernyőkijelzést a BACK (↶) gombbal lehet törölni.

! Megjegyzés

Ha a képernyőn megjelenő menüben megváltoztatja a [TV képarány] beállítását, akkor a [Beállít.] menü [TV képarány] beállítása nem változik meg.

A feliratófáj karakterkészletének változtatása

MOVIE

Ha a feliratófáj nem megfelelő karakterekkel jelenik meg, akkor módosítani lehet a karakterkészletet.

1. Lejátszás közben nyomja meg az INFO/DISPLAY (□) gombot, a képernyőmenü jelenik meg.
2. A **Λ/V** gombokkal válassza a [Kód. oldal] lehetőséget.
3. A **</>** gombokkal jelölje ki a kívánt karakterkészletet.

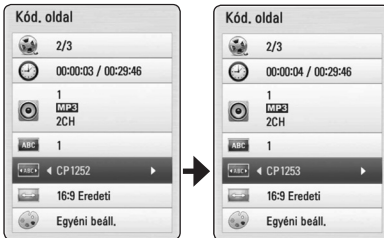

4. A képernyőkijelzést a BACK (↶) gombbal lehet törölni.

A képmegjelenítési mód változtatása

BD DVD AVCHD MOVIE

Lejátszás közben módosítani lehet a [Kép mód] beállítást.

1. Lejátszás közben nyomja meg az INFO/DISPLAY (□) gombot, a képernyőmenü jelenik meg.
2. A **Λ/V** gombokkal válassza a [Kép mód] lehetőséget.
3. A **</>** gombokkal jelölje ki a kívánt beállítást.
4. A képernyőkijelzést a BACK (↶) gombbal lehet törölni.

A [Egyéni beáll.] beállítás

1. Lejátszás közben nyomja meg az INFO/DISPLAY (□) gombot, a képernyőmenü jelenik meg.
2. A **Λ/V** gombokkal válassza a [Kép mód] lehetőséget.
3. A **</>** gombokkal válassza a [Egyéni beáll.] menüpontot, majd nyomja meg az ENTER-t.



4. A **Λ/V/</>** gombokkal állítsa be a [Kép mód] jellemzőit.

Válassza a [Alapbeáll.] menüpontot, majd nyomja meg az ENTER (Ⓞ) gombot, ezzel minden videobeállítás a gyári alapbeállításra áll vissza.

5. A **Λ/V/</>** gombokkal válassza a [Bezár] menüpontot, majd nyomja meg az ENTER (Ⓞ) gombot.

Audio CD felvétele

Az audio CD egy kijelölt sávját vagy az összes sávját USB-tárolóeszközeire lehet másolni.

1. Az USB-eszközt csatlakoztassa az előlap USB-csatlakozójára.
2. Nyomja meg az **▲** (OPEN/CLOSE) gombot és tegyen egy audio CD-t a lemeztálcára.
A **▲** (OPEN/CLOSE) gombbal zárja be a lemeztálcát. A lejátszás automatikusan elindul.
3. A választómenü megjelenítéséhez nyomja meg az INFO/DISPLAY (**□**) gombot.

vagy

A távvezérlőn nyomja meg a **●** REC gombot. Az audio CD-ről minden zenét fel lehet venni.

4. A **▲/▼** gombokkal válassza a [CD-felv.] lehetőséget és nyomja meg az ENTER (**⊙**) gombot.
5. A **▲/▼** gombokkal jelölje ki a másolni kívánt fájlt, majd nyomja meg az ENTER (**⊙**) gombot. A többi sáv kijelöléséhez ismételje meg az előző lépéseket.

Minden	Az audio CD minden sávjának kijelölése.
Opció	Kódolási mód kijelölése a felbukkanó menüben (128 kbps, 192 kbps, 320 kbps vagy Lossless (vesztésmentes)).
Bezár	A felvétel leállítása és visszatérés az előző menübe.

6. A **▲/▼/◀/▶** gombokkal válassza a [Start] lehetőséget, majd nyomja meg az ENTER (**⊙**)-t.
7. A **▲/▼/◀/▶** gombokkal jelölje ki a mappát, amelybe a másolást kívánja végezni.

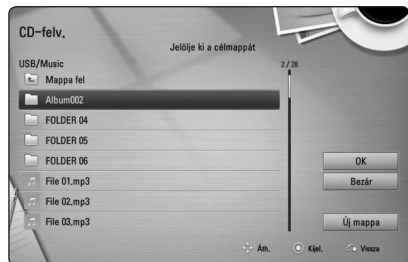

Ha új mappát szeretne létrehozni, a **▲/▼/◀/▶** gombokkal válassza a [Új mappa] lehetőséget, majd nyomja meg az ENTER (**⊙**)-t.

A virtuális billentyűzeten írja be a mappa nevét, válassza az [OK] lehetőséget és nyomja meg az ENTER (**⊙**) gombot.

8. A **▲/▼/◀/▶** gombokkal válassza az [OK] lehetőséget, majd az ENTER (**⊙**) megnyomásával indítsa el a CD-felvételt.

Ha a folyamatban lévő CD-felvételt le szeretné állítani, álljon a [Elvét] lehetőségre és nyomja meg az ENTER (**⊙**) gombot.

9. Az audio CD felvételének befejezése után egy üzenet jelenik meg a képernyőn. A célmappában az ENTER (**⊙**) megnyomásával lehet ellenőrizni a létrehozott fájlt.

! Megjegyzés

- A következő táblázat egy 4 perc lejátszási idejű hangszáv átlagos felvételi idejét mutatja be, 192 kbps bitsebességgel.

leállított állapot	lejátszás közben
1,4 perc.	2 perc.

- A fenti táblázatban megadott felvételi idők közelítő értékek.
- Az USB-tárolóeszközeire végzett felvétel tényleges időtartama az USB-tárolóeszköz képességeitől függ.
- Ügyeljen arra, hogy USB-tárolóeszköze végzett felvétel esetén legalább 50 MB szabad tárterületre van szükség.
- A megfelelő felvételhez a zene hosszának meg kell haladnia a 20 másodpercet.
- CD-felvétel közben ne húzza ki az USB-eszközt és ne kapcsolja ki a készüléket.

! Vigyázat!

Az ilyen tartalmak és szolgáltatások csak személyes és nem kereskedelmi célra használhatók fel. Másolásvédtett anyagok (beleértve a számítógép-programokat, fájlokat, sugárzott anyagokat és hangfelvételeket) engedély nélküli másolása szerzői jogokat sérthet és bűncselekményt valósíthat meg. Ezt a készüléket ne használja ilyen célra! A LG kifejezetten elhárít minden felelősséget a jogosulatlan tartalom kereskedelmi célú illegális terjesztésével kapcsolatban.

Viselkedjen felelősségteljesen.

Tartsa tiszteltben a szerzői jogokat!

Gracenote média-adatbázis adatainak megtekintése

A lejátszó csatlakozhat a Gracenote Media Database adatbázisához és letöltheti a zeneinformációkat, pl. sáv címét, előadó nevét, zene típusát vagy más szöveges információt.

Audio CD

Audio CD behelyezésekor a lejátszó automatikusan megkezdi a lejátszást és a Gracenote Media Database adatbázisból letölti a zeneszám címét.

Ha az adatbázisban nincs adat, a zeneszám címe nem jelenik meg a képernyőn.

Zenefájl

1. A **^/V/</>** gombokkal jelöljön ki egy fájlt vagy sávot.
2. A választómenüben nyomja meg az **INFO/DISPLAY** (i) gombot.
3. A **^/V** gombbal válassza az [Information] lehetőséget, majd nyomja meg az **ENTER** (Ⓢ) gombot.

A lejátszó a Gracenote Media Database-re csatlakozik és zeneinformációkat keres.

Blu-ray lemez/DVD/Filmfájlok

A film lejátszása közben a **MUSIC ID** gombot megnyomva a készülék a Gracenote Media Database-ből letölti a filmzene adatait.

! Megjegyzés

- A lejátszónak szélessávú Internet-kapcsolaton kell elérnie a Gracenote Media Database adatait.
- Ha az adatbázisban nincs adat, egy üzenet jelenik meg a képernyőn.
- Az adott helyzettől függően a zeneinformáció letöltése a Gracenote Media Database-ből néhány percre is eltarthat.
- Ha a kijelölt nyelv a Gracenote Media Database rendszerben nem használható, akkor a szöveg nem megfelelő karakterekkel jelenhet meg.
- Ez a funkció az on-line tartalom és a DLNA-kiszolgálók tartalma esetén nem használható.
- Az LG a Gracenote technológia engedélyezett felhasználója, és nem tehető felelőssé a Gracenote Media Database adataiért vagy azok megbízhatóságáért.
- A felhasználók által kizárólag saját célra készített audio CD-k esetén ez a szolgáltatás nem használható, mert ezek nincsenek a Gracenote Media Database-ben.

Lejátszás az iPod-ról

A készülékhez iPod is csatlakoztatható. A részleteket lásd az iPod használati útmutatójában.

Előkészületek

- iPod-on tárolt filmek és képek megtekintése a TV-képernyőn.
 - Ekkor a készülék hátulján található VIDEO OUT kimeneti videocsatlakozót kell használni. A TV-t állítsa a megfelelő videobemenetre.
 - Az iPod-tól függően válassza a Videos > Video settings menüpontokat, majd a TV Out beállítását állítsa az Ask or On lehetőségre az iPod-on. A videobeállításokkal kapcsolatos részleteket lásd az iPod használati útmutatójában.
 - A fényképnézés csak akkor lehetséges, ha ez a készülék iPod IN üzemmódban van, valamint a képeket csak diabemutató formájában lehet megjeleníteni. A fényképeket az iPod-on elindított diabemutató formájában lehet megtekinteni a TV-készüléken. A diabemutatóval kapcsolatos részleteket lásd az iPod használati útmutatójában.
 - Az iPod csatlakoztatása előtt kapcsolja ki ezt a készüléket és teljesen vegye le a hangerejét.
- Csatlakoztassa a dokkolót úgy, hogy a ▼ jelzés lefelé mutasson. Helyezze rá az iPod-ot. Megfelelően csatlakoztassa az iPod-ot. A készülék bekapcsolásakor az iPod automatikusan bekapcsolódik és a töltés megkezdődik.

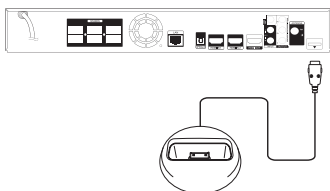

Ha a HOME menü megjelenítése közben csatlakoztatja az iPod-ot, a lejátszó automatikusan lejátszza a zenefájlt. Vagy a fájl típus kijelölésére szolgáló menü jelenik meg.



- A $\wedge/\vee/</>$ gombokkal jelöljön ki egy fájlt és a fájl lejátszásához nyomja meg az ENTER (Ⓞ) gombot.

iPod tartalmának lejátszása

- Megfelelően csatlakoztassa az iPod-ot.
- Nyomja meg a HOME (🏠) gombot.
- A $</>$ gombokkal válassza a [Film] vagy [Zene] menüt, és nyomja meg az ENTER (Ⓞ) gombot. Ha más eszközt (CD vagy USB) is csatlakoztatott, a menüben jelölje ki az iPod-ot.
- A $\wedge/\vee/</>$ gombokkal válasszon egy tartalmat és nyomja meg az ENTER (Ⓞ) gombot.

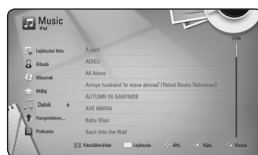

A képernyőn görgetve egyszerűen lehet keresni a tartalomban.

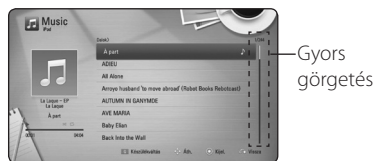

! Megjegyzés

Ha az iPod menünyelve egyszerűsített kínai, akkor a gyors görgetés nem működik megfelelően.

iPod lejátszása iPod IN módban

Az iPod-ot a mellékelt távvezérlővel közvetlenül lehet vezérelni.

1. Csatlakoztassa a dokkolót úgy, hogy a ▼ jelzés lefelé mutasson. Helyezze rá az iPod-ot. Megfelelően csatlakoztassa az iPod-ot. A készülék bekapcsolásakor az iPod automatikusan bekapcsolódik és a töltés megkezdődik.
2. Az iPod üzemmód választásához nyomja meg a RADIO&INPUT gombot.

Λ / √ / < / >	Menüpontok kijelölése.
▶ / ENTER	A video vagy zene lejátszása.
	A lejátszás szüneteltetése. A lejátszás folytatásához nyomja meg ismét a ▶ (PLAY) gombot.
◀◀ / ▶▶	Zene vagy video gyors előre vagy vissza irányú lejátszása.
◀◀ / ▶▶	Ugrás előre vagy visszafelé.
REPEAT	AREPE a kívánt ismétlési mód beállítása: Track (🔁), All (🔁), Off (nincs kijelzés).

! Megjegyzés

- A „CHECK” (ellenőrizze) vagy „Connected iPod model is not supported.” (a csatlakoztatott iPod nem használható) hibaüzenet jelenik meg, ha:
 - Az Ön iPod-jával az adott funkció nem használható.
- A „CHECK” (ellenőrizze) vagy „Please update iPod’s software.” (frissítse az iPod szoftverét) hibaüzenet jelenik meg, ha:
 - Az iPod szoftvere elavult.
 - ➔ Telepítse a legújabb szoftververziót.
- Hibaüzenet megjelenítése esetén kövesse a megjelenő utasításokat. A „CHECK” (ellenőrizze) vagy „Please check your iPod.” (kérjük, ellenőrizze az iPod-ot) hibaüzenet jelenik meg, ha:
 - A készülék és az iPod között nincs kommunikáció.
 - ➔ Az iPod-ot csatlakoztassa le, majd csatlakoztassa vissza a készülékre.
 - Az iPod nincs megfelelően csatlakoztatva.
 - A készülék ismeretlen eszközként ismeri fel az iPod-ot.
 - Az iPod lemerült.
 - ➔ Az akkumulátorát tölteni kell.
 - ➔ Ha az iPod akkumulátorát nagyon lemerült állapotban kezdi el tölteni, akkor a töltés hosszabb ideig tarthat.
- Az iPod használhatósága az iPod típusától függ.
- Az iPod touch kezelése eltér az iPod-étól. Ezek használatához további vezérlésre lehet szükség. (pl. „slide to unlock”)
- Ha az iPod touch vagy iPhone készüléken egy alkalmazást használ, telefonál, SMS-t küld vagy fogad stb., csatlakoztassa le a dokkolóról.
- Az iPod szoftververziójától függően előfordulhat, hogy a készülékről nem lehet vezérelni az iPod-ot. Javasoljuk, hogy telepítse a legújabb szoftververziót.
- A képminőség az iPod-on tárolt video minőségétől függ.
- Ha problémája van az iPod-dal, látogassa meg a www.apple.com/support/ipod honlapot.

A rádió használata

Ellenőrizze, hogy az antennák csatlakoztatva vannak-e. (Lásd a 23. oldalon.)

Rádióhallgatás

1. Annyiszor nyomja meg a RADIO&INPUT gombot, amíg a kijelzőn a TUNER (FM) kijelzés jelenik meg. Az utoljára behangolt állomás hangja hallható.
2. Nyomja meg és kb. 2 másodpercig tartsa nyomva a TUNING (-/+) gombot, amíg a frekvenciakijelzés változni kezd. Ha a készülék egy állomást talál, a keresés leáll. Vagy többször nyomja meg a TUNING (-/+) gombot.

Rádióállomások programozása

50 FM állomást lehet tárolni.

A hangolás megkezdése előtt halkítsa le a hangerőt.

1. Annyiszor nyomja meg a RADIO&INPUT gombot, amíg a kijelzőn a TUNER (FM) kijelzés jelenik meg.
2. A TUNING (-/+) használatával válassza ki a kívánt frekvenciát.
3. Nyomja meg az ENTER (⊙) gombot; egy programhely-szám villog a kijelzőn.
4. A PRESET (-/+) gombbal jelölje ki a kívánt programhely-számot.
5. Nyomja meg az ENTER (⊙) gombot. Az állomás eltárolódik.
6. A további állomások tárolásához ismételve meg a 2. – 5. lépést.

Tárolt állomás törlése

1. A PRESET (- / +) gombbal jelölje ki a törölni kívánt programhely-számot.
2. Nyomja meg a CLEAR gombot; a programhely-szám villog a kijelzőn.
3. A CLEAR ismételt megnyomásával a kívánt programhely-szám törlődik.

Minden tárolt állomás törlése

Nyomja meg és 2 mp-ig tartsa nyomva a CLEAR gombot. Az „ERASE ALL” (mindent töröl) üzenet villan fel a képernyőn. Ismét nyomja meg a CLEAR gombot. Ezután minden tárolt állomás törlődik.

Rossz FM-vétel javítása

A távvezérlőn nyomja meg a B (kék) (MONO/STEREO) gombot. Ekkor a rádióvevő sztereóról monóra vált és általában javul a vételi minőség.

A rádióállomásokkal kapcsolatos információk megjelenítése

Az FM-rádió képes a rádiós adattovábbítás (Radio Data System, RDS) szolgáltatás használatára. Ez az éppen hallgatott rádióállomással kapcsolatos információkat jeleníti meg. Az RDS többszöri megnyomásával váltani lehet az egyes adattípusok között:

PS	(programszolgáltató neve): A kijelzőn a csatorna neve jelenik meg.
PTY	(Programtípus felismerése): A kijelzőn a program típusa (pl. Jazz vagy News (hírek)) jelenik meg.
RT	(rádiós szöveg) A szöveges üzenet az adóállomással kapcsolatos speciális információkat tartalmazza. Egyes esetekben a szöveg vízszintesen fut a kijelzőn.
CT	(automatikus óravezérlés) A rádióállomáson érvényes óraidőt és dátumot jeleníti meg.

A Prémium használata

A Prémium funkcióval különböző tartalomszolgáltatásokat használhat az Interneten.

1. Ellenőrizze a hálózati kapcsolatot és beállításokat (26-30. oldal).
2. Nyomja meg a HOME (🏠) gombot.
3. A </> gombbal válassza a [Prémium] lehetőséget, majd nyomja meg az ENTER (Ⓞ) gombot.



4. A ^/v/</> gombokkal válasszon egy online szolgáltatást és nyomja meg az ENTER (Ⓞ) gombot.

! Megjegyzés

- Az egyes szolgáltatásokkal kapcsolatos részletes tájékoztatást a tartalomszolgáltatótól vagy a szolgáltató támogató honlapján lehet beszerezni.
- A Prémium szolgáltatások és a szolgáltatásokkal kapcsolatos információk, beleértve a felhasználói felületet is, változhatnak. A legfrissebb tájékoztatást az egyes szolgáltatások honlapján találja meg.
- Ha a Prémium funkcióit vezeték nélküli hálózaton használja, akkor más rádiófrekvenciás berendezések zavaró hatása miatt a streaming sebessége helytelen lehet.
- A [Prémium] vagy [Apl. LG] funkció első használatakor a jelenlegi országbeállítás jelenik meg. Ha módosítani szeretné az országot, válassza az [Szerksztés] lehetőséget és nyomja meg az ENTER (Ⓞ) gombot.

Az LG Apps használata

Az Interneten keresztül használhatók az LG alkalmazás-szolgáltatásai. Az LG App store raktárban egyszerűen megtalálhatja és letöltheti a különböző alkalmazásokat.

Az LG Apps szolgáltatás régiótól függő, és lehet, hogy pillanatnyilag még nem áll rendelkezésre. Ezek a régiók szoftverfrissítések révén, később jutnak az LG Apps szolgáltatáshoz.

1. Ellenőrizze a hálózati kapcsolatot és beállításokat (26-30. oldal).
2. Nyomja meg a HOME (🏠) gombot.
3. A </> gombbal válassza a [Apl. LG] lehetőséget, majd nyomja meg az ENTER (Ⓞ) gombot.

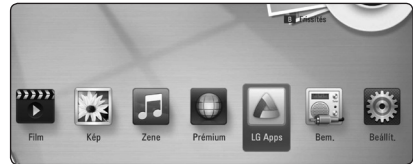

4. A </> gombokkal válasszon egy kategóriát és nyomja meg az ENTER (Ⓞ) gombot.
5. A ^/v/</> gombokkal válasszon egy alkalmazást és az ENTER (Ⓞ) gombot megnyomva jelenítse meg az információkat.
6. Álljon az [telepítés] ikonra és nyomja meg az ENTER (Ⓞ) gombot. Az alkalmazás telepítődik a lejátszóra.

Az alkalmazás telepítéséhez a felhasználónak be kell jelentkeznie. A bejelentkezés részleteit lásd a 60. oldalon.

7. A sárga (Y) gombbal nyissa meg a [Saját alkalmazások] menüt.
8. Álljon a telepített alkalmazásra és a futtatásához nyomja meg az ENTER (Ⓞ) gombot.

! Megjegyzés

Fizetős alkalmazás telepítéséhez fizető tagnak kell lennie. További tájékoztatás: www.lgappstv.com.

Bejelentkezés

A [Apl. LG] használatához be kell jelentkezni a felhasználói fiókjába.

1. A [Apl. LG] vagy [Saját alkalmazások] menüben nyomja meg a piros (R) gombot.
2. A virtuális billentyűzeten töltsse ki az [ID] és [Jelszó] mezőt.
Ha még nincs felhasználói fiókja, a regisztráláshoz nyomja meg a piros (R) gombot.
3. A **^/V/</>** gombokkal válassza az [OK] lehetőséget és nyomja meg az ENTER (Ⓞ) gombot, ezzel bejelentkezik a fiókjába.
Az [Auto. bejelent.] jelölőnégyzet bejelölésével a készülék megjegyzi az azonosítóját és jelszavát, és ezek beírása nélkül, automatikusan bejelentkezik.

! Megjegyzés

- Ha más fiókba szeretne bejelentkezni, a [Apl. LG] vagy [Saját alkalmazások] menüben nyomja meg a piros (R) gombot és válassza a [Felhasználóváltás] lehetőséget.
- A fiók és az alkalmazások adatainak megtekintéséhez a [Apl. LG] vagy [Saját alkalmazások] menüben nyomja meg a piros (R) gombot és válassza az [Fiókbeállítások] lehetőséget.

A saját alkalmazások [Saját alkalmazások] kezelése

A [Saját alkalmazások] menüben át lehet helyezni vagy törölni lehet a telepített alkalmazásokat.

Alkalmazás áthelyezése

1. Jelöljön ki egy alkalmazást és a zöld (G) gombot megnyomva jelenítse meg a lehetőségeket.
2. A **^/V** gombokkal válassza a [Mozgatás] lehetőséget és nyomja meg az ENTER (Ⓞ) gombot.
3. A **^/V/</>** gombokkal álljon arra a helyre, ahova az alkalmazást át szeretné helyezni és nyomja meg az ENTER (Ⓞ) gombot.

Alkalmazás törlése

1. Jelöljön ki egy alkalmazást és a zöld (G) gombot megnyomva jelenítse meg a lehetőségeket.
2. A **^/V** gombokkal válassza a [Törlés] lehetőséget és nyomja meg az ENTER (Ⓞ) gombot.
3. A **</>** gombokkal válassza a [Igen] lehetőséget és nyomja meg az ENTER (Ⓞ) gombot.

Hibaelhárítás

Általános

Jelenség	Ok és megoldás
Nem lehet bekapcsolni a készüléket.	<ul style="list-style-type: none"> • Csatlakoztassa stabilan a tápkábelt a fali aljzatba.
A készülék nem indítja el a lejátszást	<ul style="list-style-type: none"> • Tegyen be lejátszható lemezt (ellenőrizze a lemez típusát, színrendszerét és régiókódját). • Helyezze be a lemezt a lejátszandó felével lefelé. • Helyezze a lemezt a helyére, a vezetőperemen belüire. • Tisztítsa meg a lemezt. • Törölje a korlátozást, vagy változtassa meg a korlátozási szintet.
Nem lehet kameraállást váltani	<ul style="list-style-type: none"> • A lejátszott DVD-n csak egy kameraállással felvett videó van.
Nem lehet zene-/fénykép-/filmfájlokat lejátszani	<ul style="list-style-type: none"> • A készülék nem tudja kezelni a fájlok formátumát. • A készülék nem képes a filmfájl rögzítésekor használt kodek kezelésére.
A távvezérlő nem működik megfelelően.	<ul style="list-style-type: none"> • A távvezérlőt nem a lejátszó érzékelője felé irányítja. • A távvezérlő túl messze van a lejátszótól. • Akadály van a távvezérlő és a lejátszó között. • A távvezérlő elemei lemerültek.
A készülék a hálózati feszültségre csatlakozik, de nem lehet bekapcsolni vagy kikapcsolni.	A készüléket a következőképpen lehet visszaállítani.
A készülék nem a megszokott módon működik.	<ol style="list-style-type: none"> 1. Nyomja meg és legalább 5 mp-ig tartsa nyomva a POWER gombot. A készülék a hálózati feszültségre csatlakozik, de nem lehet bekapcsolni vagy kikapcsolni. 2. Húzza ki a hálózati kábelt, várjon legalább 5 másodpercig, majd csatlakoztassa vissza.

Hálózat

Jelenség	Ok és megoldás
BD-Live lemezek letöltése az Internetről	<ul style="list-style-type: none"> Lehet, hogy a csatlakoztatott USB-eszközön nincs elegendő szabad hely. Csatlakoztasson legalább 1 GB szabad helyvel rendelkező USB-tárolóeszközt. Ellenőrizze, hogy a készülék megfelelően csatlakozik-e a helyi hálózatra és el tudja-e érni az Internetet (lásd 26-30. oldal). Lehet, hogy az Internet-kapcsolat sebessége nem elegendő a BD-Live funkciók használatához. Keresse fel az Internet-szolgáltatót, javasoljuk a sávszélesség növelését. A [Beállít.] menüben a [BD-LIVE csatlakozás] beállítása [Letiltva]. A beállítást változtassa [Engedélyezve]-re.
A streaming video szolgáltatások (pl. YouTube™ stb.) a lejátszás közben gyakran megállnak vagy „pufferelnek”.	<ul style="list-style-type: none"> Lehet, hogy az Internet-kapcsolat sebessége nem elegendő a streaming video szolgáltatások használatához. Keresse fel az Internet-szolgáltatót, javasoljuk a sávszélesség növelését.
A PC vagy a médiakiszolgáló megosztott fájljai nem jelennek meg az eszközlistán	<ul style="list-style-type: none"> A médiakiszolgálón tűzfal vagy vírusvédelmi szoftver fut. a PC-n vagy a médiakiszolgálón állítsa le a tűzfalat vagy vírusvédelmi szoftvert. A lejátszó nem csatlakozik arra a helyi hálózatra, amelyre a PC vagy a médiakiszolgáló.
A lejátszó nem tud csatlakozni az access pointra vagy vezeték nélkül routerre.	<ul style="list-style-type: none"> Lehetséges, hogy a kapcsolatot más, rádiófrekvencián működő háztartási készülék zavarja. A lejátszót vigye ezektől távolabb.
Az access point nem jelenik meg az „Access point name” (access point neve) listában.	<ul style="list-style-type: none"> Előfordulhat, hogy az access point vagy a vezeték nélküli router nem teszi közzé a nevét (SSID). Az access point-ot vagy a vezeték nélküli routert a számítógépen állítsa be úgy, hogy tegye közzé a nevét. Lehet, hogy a hálózati eszköz, pl. access point nem a lejátszónak megfelelő frekvencián vagy csatornán működik. Változtassa meg a hálózati eszköz frekvenciáját és csatornáját.

Kép

Jelenség	Ok és megoldás
Nincs kép.	<ul style="list-style-type: none"> Válassza ki a televízión a megfelelő bemeneti módot, hogy a magnó képe megjelenjen a képernyőn. Csatlakoztassa megfelelően a videojelet. Ellenőrizze, hogy a [Beállít.] menüben a [HDMI színbeáll.] beállítása megfelel-e a csatlakoztatott videojelnek. Ha TV nem képes a lejátszón beállított felbontás kezelésére, akkor állítson be a TV számára megfelelő felbontást. A lejátszó HDMI OUT kimenete a szerzőjog-védelem kezelésére nem alkalmas DVI-eszközre csatlakozik.
A kép zajos	<ul style="list-style-type: none"> A TV színrendszerétől eltérő színrendszerű DVD-t játszik le. Állítson be a TV számára megfelelő felbontást.
A Blu-ray 3D lemez lejátszásakor a kimenet közvetlenül nem szolgáltat 3D-képet.	<ul style="list-style-type: none"> A lejátszót HDMI-kábellel (A típus, High Speed HDMI™-kábel Ethernettel) csatlakoztassa a TV-hez. Lehetséges, hogy az Ön TV-je nem képes a „HDMI 3D mandatory format” használatára. A [Beállít.] menü [3D mód] beállítása [Ki]. A beállítást változtassa [Be]-re.

Hang

Jelenség	Ok és megoldás
Nincs hang, vagy torz a hang	<ul style="list-style-type: none"> A készülék keresés, lassított lejátszás vagy szünet üzemmódban van. Kicsi a hangerő. Ellenőrizze a hangfalkábel csatlakozását (19. oldal).

Vevőtámogatás

A lejátszó szoftverét a legújabb szoftverrel lehet frissíteni, ami növeli a készülék teljesítményét és új funkciókat is bevezethet. A lejátszó legújabb szoftverét (ha frissítés történt) a <http://lgservice.com> honlapról vagy az LG Electronics vevőtámogató központjában lehet beszerezni.

Nyílt forráskódú szoftverek

A megfelelő GPL, LGPL és más nyílt forráskódú liceneket a <http://opensource.lge.com> honlapon lehet beszerezni. A forráskóddal együtt letölthető minden licencfeltétel, szavatossági korlátozás és szerzői jogi nyilatkozat.

A televízió vezérlése a készülékhez tartozó távvezérlővel

A televíziót az alábbi gombokkal lehet vezérelni.

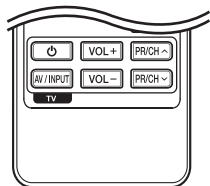

Ezt megnyomva	Ezt teheti
(TV POWER)	A televízió be- és kikapcsolása.
AV/INPUT	A televízió bemeneti jelforrásának átváltása a televízió és más bemeneti források között.
PR/CH \wedge / \vee	Lépkedés felfelé vagy lefelé a tárolt csatornák között.
VOL +/-	A televízió hangerejének szabályozása.



Megjegyzés

A csatlakoztatott készüléktől függően előfordulhat, hogy néhány gomb nem használható.

A távvezérlő beállítása a TV-készülékhez

A TV-készüléket a mellékelt távvezérlővel lehet vezérelni.

Ha televíziója szerepel a lenti listában, állítsa be a megfelelő gyártókódot.

1. A (TV POWER) gombot nyomva tartva a számgombokkal írja be a TV gyártókódját (lásd a következő táblázatot).

Gyártó	Kódszám
LG	1(alapértelmezett), 2
Zenith	1, 3, 4
GoldStar	1, 2
Samsung	6, 7
Sony	8, 9
Hitachi	4

2. A beállítás befejezéséhez engedje el a (TV POWER) gombot.

A televíziótól függően előfordulhat, hogy egyes gombok nem működnek, vagy akár egyik gomb sem működik, még akkor sem, ha helyesen adja meg a gyártókódot. A távvezérlő elemeinek cseréjekor előfordulhat, hogy a beállított kódszám visszaáll az alapértelmezett értékre. Ilyenkor újra be kell állítani a megfelelő kódszámot.

A hálózati szoftver frissítése

Hálózati frissítési értesítés

A szélessávú otthoni hálózatra csatlakozó készülékekre időről-időre teljesítményt növelő, új funkciókat vagy szolgáltatásokat kínáló frissítéseket lehet letölteni. Ha van ilyen új szoftver, és a készülék a szélessávú otthoni hálózatra csatlakozik, a lejátszó a következőképpen értesíti Önt a szoftverfrissítésekről:

Opció 1:

1. A készülék bekapcsolásakor a frissítés menüje jelenik meg.
2. A </> gombokkal válassza ki a kívánt menüpontot, majd nyomja meg az ENTER (⊙) gombot.

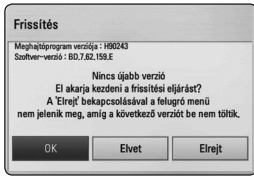

[OK]	A szoftver frissítése megkezdődik.
[Elvet]	Kilépés a frissítés menüjéből, ami a készülék következő bekapcsolásakor ismét megjelenik.
[Elrejt]	Kilépés a frissítés menüjéből, ami addig nem jelenik meg újra, amíg újabb frissítést nem töltenek fel a frissítő kiszolgálóra.

Opció 2:

Ha a frissítő kiszolgálón van új frissítés, akkor a főmenü alján a „Frissítés” ikon jelenik meg. A frissítést a kék (B) gombbal lehet elindítani.

SW frissítés

A lejátszó szoftverét a legújabb szoftverrel lehet frissíteni, ami növeli a készülék teljesítményét és új funkciókat is bevezethet. A szoftvert közvetlenül a szoftverfrissítő szerverre csatlakozva lehet frissíteni.

! Megjegyzés

- A lejátszó szoftverének frissítése előtt távolítsa el minden lemezt és USB-eszközt a lejátszóból.
- A lejátszó szoftverének frissítése előtt kapcsolja ki a lejátszót, majd ismét kapcsolja be.
- **A szoftverfrissítés folyamata alatt ne csatlakoztassa le a lejátszót a hálózati feszültségről és egy gombot se nyomjon meg.**
- Ha megszakítja a frissítést, kapcsolja ki a készüléket, majd kapcsolja vissza.
- A készüléket előző szoftververzióval nem lehet frissíteni.

1. Ellenőrizze a hálózati kapcsolatot és beállításokat (26-30. oldal).
2. A [Szoftver] menüben válassza a [Beállít.] lehetőséget, majd nyomja meg az ENTER (⊙) gombot.
3. Válassza az [Frissítés] lehetőséget és nyomja meg az ENTER (⊙) gombot.

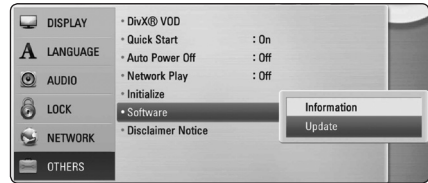

A lejátszó ellenőrzi a legújabb frissítéseket.

! Megjegyzés

- A keresés közben az ENTER (⊙) megnyomásával a keresés megszakad.
- Ha nincs frissítés a „Nincs frissítés” üzenet jelenik meg. Az ENTER (⊙) megnyomásával térjen vissza a [Főmenü] menübe.

4. Ha van frissítés, az „Frissíti?” üzenet jelenik meg.
5. A frissítés indításához válassza az [OK] lehetőséget. (A [Elvet] választásával a frissítés megszakad.)

 **Vigyázat!**

A szoftverfrissítés folyamata alatt ne kapcsolja ki a tápfeszültséget.

 **Megjegyzés**

Ha a szoftverfrissítés a meghajtóprogram frissítését is tartalmazza, akkor a folyamat során kitolódhat a lemeztálca.

6. A frissítés befejeződése után az „Frissítés befejezve.” üzenet jelenik meg és a készülék 5 másodperc múlva automatikusan kikapcsolódik.
7. Kapcsolja be a készüléket. A készülék ezután az új szoftververzióval működik.

 **Megjegyzés**

A szoftverfrissítés funkció az Internet-környezettől függően nem megfelelően működhet. Ilyen esetben a legújabb frissítést a hivatalos LG Electronics szervizben lehet beszerezni. Lásd „Vevőtámogatás” a 63. oldalon.

A Nero MediaHome 4 Essentials

A Nero MediaHome 4 Essentials a számítógépen, mint DLNA-kompatibilis digitális médiakiszolgálón tárolt film-, zene- és képfájlok ezen a lejátszón végzett lejátszására alkalmas szoftver.

! Megjegyzés

- A Nero MediaHome 4 Essentials CD-ROM PC-hez készült, ezért ne tegye a lejáttszóba vagy bármilyen más készülékbe, csak PC-be.
- A mellékelt Nero MediaHome 4 Essentials CD-ROM egy testre szabott szoftverváltozat, amely a fájlok és mappák csak az ezzel a lejátszóval való megosztására alkalmas.
- A mellékelt Nero MediaHome 4 Essentials szoftver a következő funkciókra nem alkalmas: Átkódolás, távoli felhasználói felület, TV vezérlése, Internet-szolgáltatások és Apple iTunes.
- Ez a kézikönyv a Nero MediaHome 4 Essentials angol verziójának példáján mutatja be a szoftvert. A magyarázatokat kövesse a saját anyanyelvű változat használatával.

A Nero MediaHome 4 Essentials telepítése

A Nero MediaHome 4 Essentials telepítése előtt ellenőrizze a következő rendszerkövetelmények teljesülését.

- Windows® XP (Service Pack 2 vagy újabb), Windows Vista® (Service Pack nem szükséges), Windows® XP Media Center Edition 2005 (Service Pack 2 vagy újabb), Windows Server® 2003
- Windows Vista® 64-bites kiadás (az alkalmazás 32-bites módban fut)
- Windows® 7 64-bit edition (application runs in 32-bit mode)
- Szabad terület a merevlemezen 200 MB szabad terület az önálló Nero MediaHome jellemző telepítéséhez
- 1,2 GHz Intel® Pentium® III vagy AMD Sempron™ 2200+ processzor
- Memória: 256 MB RAM
- Grafikus kártya legalább 32 MB videomemóriával, minimális felbontás 800 x 600 pixel, és 16-bites színmélység
- Windows® Internet Explorer® 6.0 vagy újabb
- DirectX® 9.0c revision 30 (2006 augusztus) vagy újabb
- Hálózati környezet: 100 Mb Ethernet, WLAN (IEEE 802.11 a/b/g/n)

Indítsa el a számítógépet és a mellékelt CD-ROM-ot helyezze a CD-ROM-meghajtóba. A telepítő varázsló végigvezeti Önt az egyszerű telepítési folyamaton. A Nero MediaHome 4 Essentials telepítéséhez a következőket kell tenni:

1. Zárjon be minden Microsoft-programot és vírusvédelmi szoftvert.
2. A mellékelt CD-ROM-ot helyezze a CD-ROM-meghajtóba.
3. Kattintson a [Nero MediaHome 4 Essentials] menüpontra.
4. A telepítés megkezdéséhez kattintson a [Run] gombra.
5. Kattintson a [Nero MediaHome 4 Essentials] menüpontra. A telepítés elindul és a telepítő varázsló jelenik meg.
6. A [Next] gombra kattintva a sorozatszám beírását kérő ablak jelenik meg. A [Next] gombra kattintva menjen a következő lépésre.

7. Ha minden feltételt elfogad, kattintson az [I accept the License Conditions] jelölőnégyzetre majd a [Next] gombra. A licencfeltételek elfogadása nélkül nem lehet folytatni a telepítést.
8. Kattintson a [Typical] majd a [Next] gombra. A telepítés elindul.
9. Ha részt szeretne venni a névtelen adatgyűjtésben, kattintson a jelölőnégyzetre majd a [Next] gombra.
10. A telepítés befejezéséhez kattintson az [Exit] gombra.

Fájlok és mappák megosztása

A lejátszón való lejátszáshoz a számítógépen meg kell osztani a film-, zene- és képfájlokat tartalmazó mappákat.

Ebben a részben a számítógép megosztott mappáinak kijelölését mutatjuk meg.

1. Kattintson duplán az asztal „Nero MediaHome 4 Essentials” ikonjára.
2. A bal oldalon kattintson a [Network] ikonra és a [Network name] mezőben adja meg a hálózat nevét. A lejátszó fel fogja ismerni a megadott hálózatnevet.
3. A bal oldalon kattintson a [Shares] ikonra.
4. A [Shares] menüben kattintson a [Local Folders] fülre.
5. Az [Add] ikonra kattintva nyissa meg a [Browse Folder] ablakot.
6. Jelölje ki a megosztani kívánt fájlokat tartalmazó mappát. A kijelölt mappa bekerül a megosztott mappák listájába.
7. A szerver indításához kattintson a [Start Server] ikonra.

! Megjegyzés

- Ha a megosztott mappák vagy fájlok nem jelennek meg a lejátszó menüjében, a [Local Folders] fülön kattintson a mappára, majd a [More] gombra és a [Rescan Folder] lehetőségre.
- További tájékoztatást és szoftvereszközöket a www.nero.com honlapon találhat.

Országkódok listája

E listáról választhatja ki a megfelelő ország kódját.

Area	Területkód	Area	Területkód	Area	Területkód	Area	Területkód
Afganisztán	AF	Fidzsi	FJ	Monaco	MC	Szingapur	SG
Argentína	AR	Finnország	FI	Mongólia	MN	Szlovák Köztársaság	SK
Ausztrália	AU	Franciaország	FR	Marokkó	MA	Szlovénia	SI
Ausztria	AT	Németország	DE	Nepál	NP	Dél-Afrika	ZA
Belgium	BE	Nagy Britannia	GB	Hollandia	NL	Dél-Korea	KR
Bhután	BT	Görögország	GR	Holland Antillák	AN	Spanyolország	ES
Bolívia	BO	Grönland	GL	Új-Zéland	NZ	Sri Lanka	LK
Brazília	BR	Hong Kong	HK	Nigéria	NG	Svédország	SE
Kambodzsa	KH	Magyarország	HU	Norvégia	NO	Svájc	CH
Kanada	CA	India	IN	Omán	OM	Tajvan	TW
Chile	CL	Indonézia	ID	Pakisztán	PK	Thaiföld	TH
Kína	CN	Izrael	IL	Panama	PA	Törökország	TR
Kolumbia	CO	Olaszország	IT	Paraguay	PY	Uganda	UG
Kongó	CG	Jamaika	JM	Fülöp-szigetek	PH	Ukrajna	UA
Costa Rica	CR	Japán	JP	Lengyelország	PL	Egyesült Államok	US
Horvátország	HR	Kenya	KE	Portugália	PT	Uruguay	UY
Cseh Köztársaság	CZ	Kuwait	KW	Románia	RO	Üzbegisztán	UZ
Dánia	DK	Líbia	LY	Orosz		Vietnám	VN
Ekvador	EC	Luxembourg	LU	Államszövetség	RU	Zimbabwe	ZW
Egyiptom	EG	Malajzia	MY	Szaud-Arábia	SA		
El Salvador	SV	Maldív-szigetek	MV	Szenegál	SN		
Etiópia	ET	Mexikó	MX				

Nyelvkódok listája

E listáról választhatja ki a megfelelő nyelv kódját a lemez hangja [Hang], a lemez feliratai [Felirat] és lemezmenü [Lemez menü] kezdeti beállításokhoz.

Nyelv	Kód	Nyelv	Kód	Nyelv	Kód	Nyelv	Kód
Afar	6565	Francia	7082	Litván	7684	Sindhi	8368
Afrikaans	6570	Fríz	7089	Macedóniai	7775	Szingaléz	8373
Albán	8381	Gall	7176	Malagas	7771	Szlovák	8375
Amhara	6577	Örmény	7565	Maláj	7783	Szlovén	8376
Arab	6582	Német	6869	Malayalam	7776	Spanyol	6983
Örmény	7289	Görög	6976	Maori	7773	Szudáni	8385
Asszám	6583	Grönlandi	7576	Marathi	7782	Szuahéli	8387
Ajmara	6588	Guarani	7178	Moldáv	7779	Svéd	8386
Azerbajdzsán	6590	Gujarati	7185	Mongol	7778	Tagalog	8476
Baskir	6665	Hausza	7265	Nauru	7865	Tadzsik	8471
Baszki	6985	Héber	7387	Nepáli	7869	Tamil	8465
Bengáli; Bangla	6678	Hindi	7273	Norvég	7879	Telugu	8469
Bhutáni	6890	Magyar	7285	Oriya	7982	Thai	8472
Bihari	6672	Izlandi	7383	Pandzsáb	8065	Tonga	8479
Breton	6682	Indonéz	7378	Pashto, Pushto	8083	Török	8482
Bulgár	6671	Interlingua	7365	Perzsa	7065	Türkmen	8475
Burmai	7789	Ír	7165	Lengyel	8076	Twi	8487
Belorusz	6669	Olasz	7384	Portugál	8084	Ukrán	8575
Kínai	9072	Japán	7465	Kecsua	8185	Urdu	8582
Horvát	7282	Kannada	7578	Rétoromán	8277	Üzbég	8590
Cseh	6783	Kashmiri	7583	Román	8279	Vietnámi	8673
Dán	6865	Kazah	7575	Orosz	8285	Volapük	8679
Holland	7876	Kirgiz	7589	Szamoai	8377	Welszi	6789
MAGYAR	6978	Koreai	7579	Szanszkrit	8365	Wolof	8779
Eszperantó	6979	Kurd	7585	Skót gél	7168	Xhosa	8872
Észt	6984	Laoszi	7679	Szerb	8382	Jiddis	7473
Feröer-szigeti	7079	Latin	7665	Szerb-horvát	8372	Joruba	8979
Fidzsi	7074	Lett	7686	Shona	8378	Zulu	9085
Finn	7073	Lingala	7678				

Védjegyek és licenck



A Blu-ray Disc™, Blu-ray™, Blu-ray 3D™, BD-Live™, BONUSVIEW™, és a logók a Blu-ray Disc Association védjegyei.



A „DVD Logo” a DVD Format/Logo Licensing Corporation védjegye.



A Java és minden Java-alapú kereskedelmi megjelölés és logó a Sun Microsystems, Inc. védjegye vagy bejegyzett védjegye az Egyesült Államokban és más országokban.



A HDMI, a HDMI logó és a High-Definition Multimedia Interface a HDMI licensing LLC védjegye vagy bejegyzett védjegye.



Készült a Dolby Laboratories engedélyével. A “Dolby”, a “Pro Logic” és a dupla D jel a Dolby Laboratories védjegyei.



Gyártva a következő számú USA-szabadalmak licence alapján: 5,451,942; 5,956,674; 5,974,380; 5,978,762; 6,226,616; 6,487,535; 7,392,195; 7,272,567; 7,333,929; 7,212,872 illetve más U.S. és világszerte kiadott vagy folyamatban lévő szabadalmak. A DTS és a szimbólum a DTS, Inc. bejegyzett védjegye, valamint a DTS-HD, DTS-HD Master Audio | Essential és a DTS logók a DTS, Inc. védjegyei. A készülék szoftvert tartalmaz. © DTS, Inc. Minden jog fenntartva.



A DLNA®, a DLNA logó és a DLNA CERTIFIED® a Digital Living Network Alliance védjegye, szolgáltatás-megnevezése vagy tanúsítvány-jelölése.



A Wi-Fi CERTIFIED logó a Wi-Fi Alliance tanúsítási jelölése.



A Wi-Fi CERTIFIED logó a Wi-Fi Alliance tanúsítási jelölése.

Az „x.v.Color” a Sony Corporation védjegye.



Az „AVCHD” és az „AVCHD” logó a Panasonic Corporation és a Sony Corporation védjegye.

DIVX™ HD

A DivX®, DivX Certified® és a hozzájuk tartozó logók a DivX, Inc. bejegyzett védjegyei és használatuk engedéllyel történik.



A Gracenote®, a Gracenote embléma és logotípus, illetve a „Powered by Gracenote” embléma Gracenote az Egyesült Államokban és/vagy más országokban bejegyzett védjegyei vagy védjegyei.

A zenefelismerési technológiát és a kapcsolódó adatokat a Gracenote® szolgáltatta.

Gracenote® végfelhasználói licencegyezmény

Ez az eszköz vagy alkalmazás az Emeryville (California) városban található Gracenote, Inc. („Gracenote”) tulajdonában lévő szoftvert tartalmaz. Ez a Gracenote-tól származó szoftver (a „Gracenote szoftver”) lehetővé teszi, hogy ez az alkalmazás lemez- és/vagy fájlazonosítást hajtson végre, és a zenével kapcsolatos információt szerezzen be (többek között: művész, sáv- és címinformáció („Gracenote adatok”) online szerverekről vagy beágyazott adatbázisokról (együttesen „Gracenote szerverek”), illetve más funkciókat hajtson végre. Ön csakis ezen alkalmazás vagy eszköz rendeltetészerű végfelhasználói funkcióinak megfelelően használhatja a Gracenote adatokat.

Ön tudomásul veszi, hogy a Gracenote adatokat, a Gracenote szoftvert és a Gracenote szervereket csak saját, személyes, nem kereskedelmi céljaira használhatja. Ön tudomásul veszi, hogy a Gracenote szoftvert vagy a Gracenote adatokat nem rendelheti hozzá, nem másolhatja át, nem adhatja át vagy nem továbbíthatja harmadik félnek. **ÖN TUDOMÁSUL VESZI, HOGY A GRACENOTE ADATOKAT, A GRACENOTE SZOFTVERT VAGY A GRACENOTE SZERVEREKET CSAK AZ ITT KIFEJEZETT ENGEDÉLYEZETT MÓDON ÉS MÉRTÉKBEN HASZNÁLHATJA VAGY HASZNÁLHATJA KI.**

Ön tudomásul veszi, hogy az Ön Gracenote adatok, a Gracenote szoftver és a Gracenote szerverek használatára vonatkozó, nem kizárólagos licence megszűnik, ha Ön nem tartja be ezeket a

korlátozásokat. Ön tudomásul veszi, hogy a licenc megszűnése esetén be kell szüntetnie a Gracenote adatok, a Gracenote szoftver és a Gracenote szerverek bármilyen és mindennemű használatát. A Gracenote minden jogot fenntart a Gracenote adatok, a Gracenote szoftver és a Gracenote szerverek vonatkozásában, ideértve a tulajdonjogokat is. A Gracenote semmilyen körülmények között sem felelős semmilyen Önnek nyújtandó fizetségért vagy az Ön által szolgáltatott információért. Ön tudomásul veszi, hogy a Gracenote, Inc. ezen egyezmény keretében saját nevében érvényesítheti jogait Ön ellen.

A Gracenote szolgáltatás egyedi azonosítót használ a kérelmek statisztikai célokból való követésére. A véletlenszerűen kijelölt számozott számazonosító lehetővé teszi a Gracenote szerviz számára a kérelmek számlálását anélkül, hogy ismerné az Ön személyazonosságát. További információért nézze meg a weblapon a Gracenote szervizre vonatkozó Gracenote Adatvédelmi irányelvet.

A Gracenote szoftverre és a Gracenote adatok minden tételére vonatkozóan Ön „megtekintett” állapotban kapott licenct. A Gracenote semmilyen kifejezett vagy beleértett garanciát sem vállal a Gracenote szerverekről származó bármilyen Gracenote adat pontosságára vonatkozóan. A Gracenote fenntartja annak jogát, hogy a Gracenote szerverekről adatokat töröljön, vagy bármilyen, a Gracenote által elegendőnek ítélt okból megváltoztassa az adatkategóriákat. Semmiféle garancia áll fenn arra vonatkozóan, hogy a Gracenote szoftver vagy Gracenote szerverek hibamentesek, vagy hogy a Gracenote szoftver vagy a Gracenote szerverek működése megszakításmentes lesz. A Gracenote nem köteles Önnek a jövőben esetleg rendelkezésre álló új, bővített vagy további adattípusokat vagy kategóriákat szolgáltatni, és jogában áll szolgáltatásait bármikor beszüntetni.

A GRACENOTE ELUTASÍT MINDEN KIFEJEZETT VAGY BELEÉRTETT GARANCIÁT, TÖBBEK KÖZÖTT AZ ELADHATÓSÁGRA, AZ ADOTT CÉLRA VALÓ ALKALMASSÁGRA, A TULAJDONJOGRA ÉS A SZABADALOMSÉRTÉS KIZÁRÁSÁRA VONATKOZÓ BELEÉRTETT GARANCIÁKAT IS. A GRACENOTE NEM VÁLLAL SEMMIFÉLE GARANCIÁT A GRACENOTE SZOFTVER VAGY A GRACENOTE SZERVER HASZNÁLATÁVAL KAPOTT EREDMÉNYEKÉRT. A GRACENOTE SEMMI ESETRE SEM FELELŐS SEMMILYEN KÖVETKEZMÉNYES VAGY VÉLETLENSZERŰ KÁRÉRT, ILLETVE ELVESZTETT NYERESÉGÉRT VAGY BEVÉTELÉRT.

© Gracenote, Inc. 2009

Videokimenet felbontása

Másolásvédelemmel ellátott adathordozó lejátszások

VIDEO OUT kimenet Felbontás	HDMI OUT	COMPONENT VIDEO OUT	
		HDMI csatlakoztatva	HDMI nincs csatlakoztatva
576i	576p	576i	
576p	576p	576p	
720p	720p	720p	
1080i	1080i	1080i	
1080p/24 Hz	1080p / 24 Hz	576i	1080i
1080p / 50 Hz	1080p / 50 Hz	576i	1080i

Másolásvédelemmel ellátott adathordozó lejátszások

VIDEO OUT kimenet Felbontás	HDMI OUT	COMPONENT VIDEO OUT	
576i	576p	576i	
576p	576p	576i	
720p	720p	576i	
1080i	1080i	576i	
1080p/24 Hz	1080p / 24 Hz	576i	
1080p / 50 Hz	1080p / 50 Hz	576i	

HDMI OUT csatlakozás

- Ha a felbontást Ön állítja be és ezután csatlakoztatja a HDMI-kábelt a TV-re, és az nem fogadja el a beállított felbontást, akkor a felbontás [Auto]-ra vált.
- Ha a TV-készülék nem fogadja el a beállított felbontást, figyelmeztető üzenet jelenik meg. Ha a felbontás megváltoztatása után semmi sem látható a képernyőn, akkor várjon 20 másodpercet, és a felbontás automatikusan az előző felbontásra áll vissza.
- A csatlakoztatott TV képességeitől és beállításaitól függően, illetve a BD-ROM eredeti képváltási frekvenciája alapján az 1080p videokimenet képváltási frekvenciája automatikusan 24 Hz vagy 50 Hz értékre állítható be.

COMPONENT VIDEO OUT csatlakozás

A Bolue-ray lemez vagy DVD videostream megakadályozhatja az analóg kimenet felkonvertálását.

VIDEO OUT csatlakozás

A VIDEO OUT kimeneti jel felbontása rögzített (576i).

Műszaki jellemzők

Általános	
Áramellátás	Lásd a hátlap típusabláján.
Teljesítmény-felvétel	Lásd a hátlap típusabláján.
Méreték (szél. x mag. x mélys.)	kb. 433,5 x 57 x 281 mm (17 x 2,2 x 11 inches)
Nettó tömeg (kb.)	3,9 kg (8,6 lbs)
Működési hőmérséklet	5 °C - 35 °C
Működési páratartalom	5 % - 90 %

Bemenetek/kimenetek	
VIDEO OUT	1,0 V (p-p), 75 Ω, negatív szinkron, RCA csatlakozó x 1
COMPONENT VIDEO OUT	(Y) 1,0 V (p-p), 75 Ω, negatív szinkron, RCA csatlakozó x 1, (Pb)/(Pr) 0,7 V (p-p), 75 Ω, RCA csatlakozó x 2
HDMI IN/OUT (video/audio)	19-pontos (A típusú , HDMI™ Connector)
ANALOG AUDIO IN	0,6 Vrms, RCA csatlakozó (L, R) x 1
DIGITAL IN (OPTICAL)	3 V (p-p), optikai csatlakozó x 1
PORT. IN	0,5 Vrms (3,5 mm-es sztereo dugasz)

Rádió	
FM hangolási tartomány	87,5 – 108,0 MHz vagy 87,50 - 108,00 MHz

Erősítő	
Kimeneti teljesítmény (4 Ω/ 3 Ω), (RMS), T.H.D. 10 %	
Összes	1125 W
Elöl	135 W X 2
Center	135 W
Hátul	135 W X 2
Mélynyomó	180 W (passzív)
3D hatás – bal	135 W
3D hatás – jobb	135 W

Rendszer	
Lézer	Félvezető-lézer
Hullámhossz	405 nm / 650 nm
Színrendszer	Standard PAL/NTSC TV-színrendszer
Frekvencia-átvitel	20 Hz - 18 kHz (48 kHz, 96 kHz, 192 kHz mintavétel)
Harmonikus torzítás	kisebb mint 0,05 %
Dinamikatartomány	Nagyobb mint 80 dB
LAN-csatlakozó	Ethernet csatlakozó x 1, 10BASE-T/100BASE-TX
Vezeték nélküli LAN (beépített antenna)	Beépített IEEE 802.11n (5 GHz és 2,4 GHz sáv) vezeték nélküli hálózati elérés, kompatibilis a 802.11a/b/g Wi-Fi hálózatokkal.
Busz tápfeszültsége (USB)	DC 5 V  500 mA

Hangszórók			
Első hangfalak (bal/jobb)			
Változat	2-utas, 3 hangszóró	Max. bemeneti teljesítmény	270 W
Névleges impedancia	4 Ω	Nettó méretek (szél. x mag. x mélys.)	280 x 1,330 x 280 mm (11,0 x 52,4 x 11,0 inches)
Bemeneti teljesítmény	135 W	Nettó tömeg	4,8 kg (10,6 lbs)
Hátsó hangfalak (bal/jobb)			
Változat	2-utas, 2 hangszóró	Max. bemeneti teljesítmény	270 W
Névleges impedancia	4 Ω	Nettó méretek (szél. x mag. x mélys.)	88 X 292 X 86 mm (3,5 X 11,5 X 3,4 inches)
Bemeneti teljesítmény	135 W	Nettó tömeg	1,0 kg (2,2 lbs)
Center hangfal			
Változat	2-utas, 3 hangszóró	Max. bemeneti teljesítmény	270 W
Névleges impedancia	4 Ω	Nettó méretek (szél. x mag. x mélys.)	412 X 82 X 73 mm (16,2 X 3,2 X 2,9 inches)
Bemeneti teljesítmény	135 W	Nettó tömeg	0,7 kg (1,5 lbs)
Mélynyomó			
Változat	1-utas, 1 hangszóró	Max. bemeneti teljesítmény	360 W
Névleges impedancia	3 Ω	Nettó méretek (szél. x mag. x mélys.)	196 X 390 X 360 mm (7,7 X 15,4 X 14,2 inches)
Bemeneti teljesítmény	180 W	Nettó tömeg	6,0 kg (13,2 lbs)
Felső hangfal (elülső + bal hátsó / elülső + jobb hátsó)			
Változat	1-utas, 2 hangszóró	Max. bemeneti teljesítmény	270 W
Névleges impedancia	4 Ω	Nettó méretek (szél. x mag. x mélys.)	Beépített elülső és hátsó hangszórók
Bemeneti teljesítmény	135 W	Nettó tömeg	

- A formatervezés és a műszaki adatok előzetes bejelentés nélkül megváltozhatnak.

Karbantartás

A készülék kezelése

A készülék szállítása

Kérjük, őrizze meg az eredeti kartondobozt és csomagolóanyagokat. Ha a készüléket szállítani kell, a maximális védelem érdekében az eredeti gyári csomagolást használja.

A külső felületek tisztítása

- A készülék közelében ne használjon illékony anyagokat, pl. rovarölő spray-t.
- Erős dörzsölés megrongálhatja a felületet.
- Gumiból vagy műanyagból készült tárgyak ne érintkezzenek hosszú ideig a készülékkel.

A készülék tisztítása

A készülék tisztításához használjon puha, száraz törülköndőt. Ha a felületek nagyon szennyezettek, enyhe mosogatószerrel nedvesített puha törülköndőt használjon. Ne használjon erős oldószert, pl. alkoholt, benzint vagy higítót, mert ezek megrongálhatják a felületet.

A készülék karbantartása

A készülék korszerű és precíziós eszköz. Ha az optikai letapogató lencse és a lemezmeghajtó részei szennyezettek vagy elhasználódtak, a képminőség romolhat. Részletesebb tájékoztatást a legközelebbi hivatalos szakszerviznél kaphat.

Megjegyzések a lemezekkel kapcsolatban

A lemezek kezelése

Ne érintse meg a lemez lejátszott oldalát. A lemezt az élénél fogja meg, hogy a felületére ne kerülhessen ujjlenyomat. Papírt, ragasztószalagot semmiképpen ne ragasszon a lemezre.

A lemezek tárolása

Ha befejezte a lejátszást, tartsa tokban a lemezt. Ne tegye ki a lemezt közvetlen napsugárzásnak vagy egyéb hőforrásnak, például napon parkoló kocsiban.

A lemezek tisztítása

A lemezen található ujjnyomok és por rossz minőségű képet és torz hangot eredményezhetnek. Lejátszás előtt tisztítsa meg a lemezt tiszta ruhával. A lemezt belülről kifelé törölje le.

Erős oldószert – pl. alkoholt, benzint, higítót, háztartási tisztítószer vagy bakelitlemezhöz való antisztatikus spray-t – ne használjon.

Hálózati szolgáltatásokkal kapcsolatos fontos tájékoztatás

Bármely harmadik fél által szolgáltatott minden információval, adattal, dokumentummal, kommunikációval, letöltéssel, fájlal, szöveggel, képpel, fényképpel, grafikával, videóval, webes terjesztéssel, kiadvánnyal, eszközzel, erőforrással, szoftverrel, kóddal, programmal, applettel, widgettel, alkalmazással, termékkel és más tartalommal („Tartalom”), valamint minden más szolgáltatással és kínálattal („Szolgáltatások”) kapcsolatos felelősséget kizárólag ezek szolgáltatója viseli.

A Szolgáltató által az LGE eszközön keresztül biztosított tartalom és Szolgáltatások elérése és elérhetősége bármikor, előzetes értesítés nélkül megváltoztatható, beleértve, de nem csak ezekre korlátozódóan a Tartalom vagy Szolgáltatás részbeni vagy teljes felfüggesztését, eltávolítását vagy megszüntetését is.

A Tartalommal vagy Szolgáltatással kapcsolatos minden érdeklődés és kérdés esetén kérjük, keresse fel a Szolgáltató honlapját, ahol a legfrissebb információkat találhatja meg. Az LGE nem felelős és nem tehető felelőssé a tartalommal és Szolgáltatással kapcsolatos vevőszolgálatért. A Tartalommal és Szolgáltatással kapcsolatos minden kérdést vagy igényt közvetlenül a Tartalmat és a Szolgáltatást biztosító harmadik félnek kell címezni.

Felhívjuk a figyelmet, hogy az LGE nem felelős a Szolgáltató által biztosított Tartalomért és Szolgáltatásért, ezek módosításáért, eltávolításáért vagy megszüntetéséért, és nem szavatolja vagy garantálja a Tartalom és Szolgáltatás elérését vagy elérhetőségét.

