

REPRODUCTOR DE DVD PORTÁTIL



MANUAL DEL USUARIO Modelo: DP173G

Antes de conectar, operar o ajustar este producto,
lea detenida y completamente este folleto de
instrucciones.

P/NO : MFL30593026

Precauciones de seguridad (cont.)



PRECAUCIÓN

RIESGO DE DESCARGA ELÉCTRICA. NO ABRIR.



PRECAUCIÓN: PARA REDUCIR EL RIESGO DE DESCARGA ELÉCTRICA. NO RETIRE LA CUBIERTA (O LA PARTE POSTERIOR). EN EL INTERIOR NO HAY PIEZAS REPARABLES POR EL USUARIO. SOLICITE AYUDA AL PERSONAL DE SERVICIO CALIFICADO.



El símbolo del rayo con punta de flecha dentro de un triángulo equilátero pretende alertar al usuario de la presencia de voltaje peligroso no aislado en el interior de la carcasa del producto que puede tener la magnitud suficiente para constituir un riesgo de descarga eléctrica para las personas.



El signo de exclamación dentro de un triángulo equilátero pretende alertar al usuario de la presencia de instrucciones importantes (de servicio) para el funcionamiento y mantenimiento en la información que acompaña al producto.

ADVERTENCIA: PARA REDUCIR EL RIESGO DE INCENDIO O DESCARGA ELÉCTRICA, NO EXPONGA ESTE PRODUCTO A LA LLUVIA NI A LA HUMEDAD.

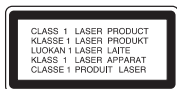

PRECAUCIÓN: No obstruya ninguno de los orificios de ventilación. Instale conforme a las instrucciones del fabricante.

Las ranuras y orificios de la carcasa cumplen un propósito de ventilación y aseguran el funcionamiento adecuado del producto, a fin de protegerlo de un posible sobrecalentamiento. Los orificios no deben obstruirse.

El producto no debe colocarse sobre una cama, sofá, alfombra o una superficie similar. Este producto no debe colocarse en una instalación empotrada, como un librero o estante, a menos que haya una buena ventilación y se respeten todas las instrucciones del fabricante.

PRECAUCIÓN: RADIACIÓN VISIBLE E INVISIBLE DEL LÁSER AL ABRIR LA UNIDAD, INTERBLOQUEO DESACTIVADO

PRECAUCIÓN:

Este producto utiliza un sistema láser.

Para asegurar el uso apropiado de este producto, lea detenidamente este manual del usuario y guárdelo para futuras consultas. Si la unidad necesitara mantenimiento, póngase en contacto con un centro de servicio autorizado.

El uso de controles o ajustes, o la ejecución de procedimientos, a excepción de los que se especifican aquí, puede causar una exposición peligrosa a la radiación.

Para evitar la exposición directa al rayo láser, no intente abrir la carcasa. Cuando está abierta, hay radiación visible del láser. **NO FIJE LA VISTA EN EL LÁSER O EN EL HAZ DE LUZ.**

PRECAUCIÓN: El aparato no debe exponerse al agua (goteo o salpicaduras) y no debe colocar sobre el aparato objetos llenos de líquidos, como floreros.

Notas sobre los derechos de autor:

La ley prohíbe copiar, retransmitir, proyectar, retransmitir por cable, reproducir en público o alquilar material registrado sin autorización.

Este producto cuenta con la protección contra copias creada por Macrovision. Algunos discos cuentan con señales de protección contra copias. Cuando se graban o reproducen las imágenes de estos discos, éstas tendrán interferencias.

Este producto utiliza la tecnología de protección de los derechos de autor que se encuentra amparada por el registro de ciertas patentes estadounidenses y otros derechos de propiedad intelectual de Macrovision Corporation y otros titulares. El uso de esta tecnología de protección de los derechos de autor debe ser autorizado por Macrovision Corporation y queda limitado al uso doméstico y otros usos limitados, a menos que Macrovision Corporation autorice lo contrario. Queda prohibida la ingeniería inversa y el desmontaje del producto.

Precauciones de seguridad

PRECAUCIÓN relacionada con el cable de alimentación

Por lo general, se recomienda que la mayoría de aparatos se instalen en un circuito dedicado;

Es decir, un circuito único de salida que alimenta solamente al aparato y no tiene salidas adicionales ni circuitos derivados. Consulte la página de especificaciones de este manual del usuario para comprobarlo.

No sobrecargue los tomacorrientes. Los tomacorrientes sobrecargados, flojos o dañados, extensiones, cables de alimentación expuestos o aislamientos de cable agrietados o dañados son peligrosos. Cualquiera de ellos puede producir una descarga eléctrica o un incendio. Examine periódicamente el cable de su aparato y si muestra daños o deterioro, desconéctelo, no lo utilice y sustitúyalo por uno igual de repuesto suministrado por un distribuidor autorizado.

Proteja el cable de alimentación de abusos físicos o mecánicos, como cables torcidos, enroscados, pellizcados, atrapados o pisados. Preste especial atención a las clavijas, tomacorrientes y al punto donde el cable sale del aparato.

Para desconectar la alimentación principal, retire el cable principal de alimentación. Durante la instalación del producto, asegúrese de que el enchufe sea fácilmente accesible.

INSTRUCCIONES IMPORTANTES DE SEGURIDAD

PRECAUCIÓN: POR FAVOR LEA Y SIGA TODAS LAS ADVERTENCIAS E INSTRUCCIONES EN ESTE MANUAL DEL PROPIETARIO Y AQUELLAS INDICADAS EN LA UNIDAD. CONSERVE ESTE FOLLETO PARA REFERENCIA FUTURA.

Esta unidad ha sido diseñada y fabricada para garantizar la seguridad personal. El uso inadecuado podría provocar descargas eléctricas o incendios. Las salvaguardas incorporadas en esta unidad lo protegerán si sigue los siguientes procedimientos para la instalación, uso y mantenimiento. Esta unidad no contiene ninguna parte que pueda ser reparada por el usuario.

NO RETIRE LA CUBIERTA DEL GABINETE, YA QUE PODRÍA EXPONERSE A VOLTAJES PELIGROSOS. ÚNICAMENTE EL PERSONAL CALIFICADO DE SERVICIO PUEDE OFRECER SERVICIOS DE MANTENIMIENTO Y REPARAR LA UNIDAD.

- 1. Lea estas instrucciones.** - Debe leer todas las instrucciones sobre seguridad y sobre el funcionamiento antes de operar el producto.
- 2. Guarde estas instrucciones.** - Las instrucciones sobre seguridad, operación y uso deben conservarse para futura referencia.
- 3. Siga todas las advertencias.** - Debe respetar y ceñirse a todas las instrucciones de operación y advertencias sobre el uso del producto.
- 4. Siga todas las instrucciones.** - Debe seguir todas las instrucciones sobre operación y uso.
- 5. No utilice este aparato cerca del agua.** – Por ejemplo: cerca de una tina de baño, lavabo, fregadero de cocina, lavadora, en lugares muy húmedos como sótanos, o cerca de albercas y similares.
- 6. Limpie únicamente con un paño seco.** – Desenchufe este producto del tomacorriente antes de limpiarlo. No utilice líquidos limpiadores.
- 7. No obstruya ninguna salida de ventilación. Instale de acuerdo con las instrucciones del fabricante.** - Las ranuras y aberturas en el gabinete sirven como ventilación y para garantizar la operación fiable del producto y protegerlo del sobrecalentamiento. Las aberturas no deben ser nunca obstruidas colocando el producto sobre una cama, sofá, alfombra o superficies similares. Este producto no debe colocarse sobre una instalación prefabricada como un librero o estante a menos que tenga ventilación adecuada o se hayan seguido las instrucciones del fabricante al respecto.
- 8. No instale cerca de fuentes de calor como radiadores, registros de calefacción, estufas u otros aparatos (incluyendo amplificadores) que produzcan calor.**
- 9. Respete el uso de la conexión del enchufe polarizado o con conexión a tierra. Un enchufe polarizado tiene una clavija más ancha que la otra. Un enchufe con tierra tiene dos clavijas y una tercera para la toma de tierra. La clavija más ancha o la clavija de toma de tierra sirven como protección. Si el enchufe proporcionado no se ajusta a su tomacorriente, consulte a un electricista para que lo reemplace.**

INSTRUCCIONES IMPORTANTES DE SEGURIDAD

10. Proteja el cable de corriente para que no caminen sobre de él o quede atorado, particularmente en contactos, en receptáculos y en el punto por donde sale del aparato.
11. Solamente utilice los accesorios especificados por el fabricante.



12. Utilice únicamente con el carro, estante, trípode, soporte o mesa especificados por el fabricante o que haya sido vendido junto con el aparato. Cuando utilice un carro, tenga cuidado cuando mueva la unidad / carro para evitar accidentes por vuelcos.
13. Desenchufe este aparato durante tormentas de rayos o cuando no vaya a utilizarlo por períodos prolongados.
14. Haga que todo el mantenimiento y servicio sea rea-lizado solamente por personal técnico calificado. El mantenimiento es necesario cuando el aparato ha sufrido daños de cualquier tipo, por ejemplo, si el cable de corriente o el enchufe están dañados, si se ha derramado algún líquido sobre el aparato, si se ha caído algún producto en su interior, si ha sido expuesto a lluvia o humedad, si no funciona normalmente o si sufrió una caída.

Índice

Introducción

Precauciones de seguridad	2-3
INSTRUCCIONES IMPORTANTES DE SEGURIDAD	4-5
Índice	6
Antes de usar	7-9
El símbolo ☹ en pantalla	7
Símbolos utilizados en este manual	7
Notas sobre los discos	7
Mantenimiento y reparaciones	8
Tipos de discos reproducibles	9
Identificación de controles	10-13
Unidad principal	10-11
Mando a distancia	12-13
Conexiones de alimentación	14-17
Adaptador CA (de corriente alterna)	14
Adaptador para automóvil	15
Paquete de batería	16-17
Rotar la LCD	18
Reproducción de un disco	19

Operaciones avanzadas

Visualización en pantalla de la información del disco	20
Parámetros iniciales	20-26
Funcionamiento general	20
IDIOMA	21
PANTALLA	21
AUDIO	22
BLOQUEO (Control paterno)	23-24
OTROS	25-26
Características generales	27-29
Características adicionales	30

Reproducción de un CD de audio o disco MP3/WMA	31
Reproducción programada	32
• Repetición de pistas programadas	32
• Eliminación de una pista de la lista "Programa"	32
• Eliminación de toda la lista de programas	32
Discos JPEG	33-34
• Proyección de diapositivas	33
• Imagen congelada	33
• Ir a otro archivo	34
• Zoom	34
• Rotación de la imagen	34
• Música MP3/WMA mientras se mira una imagen	34
• La compatibilidad del disco JPEG con este reproductor queda limitada como sigue	34
Reproducción de un disco en formato DVD VR	35
Reproducción de un disco de película DivX	36-37
• La compatibilidad de los discos DivX con este reproductor queda limitada como sigue	37
Game	38-40

Conexiones

Configuración del reproductor	41-42
Conexiones del reproductor de DVD	41
Conexión de audio con equipos opcionales	42

Especificaciones

Detección y resolución de problemas	43
Códigos de idioma	44
Códigos de países	45
Especificaciones	46

Antes de usar (cont.)

Para garantizar el uso adecuado de este producto, lea detenidamente este manual del usuario y consérvelo para futuras consultas.

Este manual ofrece información sobre el manejo y el mantenimiento de su reproductor de DVD. En caso de que la unidad necesite alguna reparación, póngase en contacto con un taller de servicio autorizado.

El símbolo en pantalla

El símbolo “  ” puede aparecer en la pantalla de su televisor durante la operación e indica que la función que se explica en este manual del usuario no está disponible para ese disco de video DVD específico.

Símbolos utilizados en este manual

NOTA

Indica la existencia de notas y características de operación particulares.

CONSEJO

Señala consejos y trucos para facilitar las funciones. Un apartado cuyo título tenga uno de los símbolos siguientes, indica que éste es aplicable exclusivamente al disco representado con el símbolo.

- | | | | |
|------------|--|-------------|-------------|
| ALL | A continuación se proporciona una lista completa de discos | | |
| DVD | DVD y DVD \pm R/RW finalizados | | |
| VCD | CD de video | | |
| CD | CD de audio | MP3 | Discos MP3 |
| WMA | Discos WMA | DivX | Discos DivX |

Notas sobre los discos

Manejo de los discos

No toque la cara grabada del disco. Sostenga el disco por los extremos para no dejar huellas en la superficie. Nunca pegue papel o cinta adhesiva en el disco.



Almacenamiento de los discos

Tras la reproducción, guarde el disco en su caja. No exponga el disco a la luz solar directa o a fuentes de calor ni lo deje dentro de un coche estacionado y expuesto a la luz solar.

Limpieza de los discos

La existencia de huellas y polvo en el disco puede disminuir la calidad de la imagen y distorsionar el sonido. Antes de reproducir el disco, límpielo con un paño. Pase el paño desde el centro del disco hacia afuera.

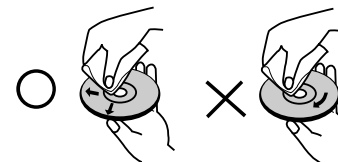

No utilice solventes fuertes como alcohol, benceno, aguarrás, productos de limpieza o aerosoles antiestáticos fabricados para los antiguos discos de vinilo.

Antes de usar (Cont.)

Mantenimiento y reparaciones

Consulte la información facilitada en este capítulo antes de ponerse en contacto con el servicio técnico.

Manejo de la unidad

Durante el transporte de la unidad

Conserve la caja y los materiales de embalaje originales. Si necesita enviar de nuevo la unidad, para su máxima protección, empáquela como venía de fábrica.

Conservación de las superficies externas limpias

- No utilice líquidos volátiles, como insecticidas, cerca de la unidad.
- No deje productos de caucho o plástico en contacto con la unidad durante un tiempo prolongado, pues podrían dejar marcas en la superficie.

Limpieza de la unidad

Para limpiar el reproductor, utilice un paño suave y seco. Si las superficies están extremadamente sucias, utilice un paño suave ligeramente humedecido con una solución de detergente suave.

No utilice solventes fuertes, como alcohol, benceno o aguarrás, o pues podrían dañar la superficie de la unidad.

Mantenimiento de la unidad

El reproductor de DVD es un aparato de precisión de alta tecnología.

Si las lentes ópticas y las piezas de la unidad de disco están sucias o deterioradas, la calidad de la imagen podría verse reducida.

Dependiendo del medio de uso, se recomiendan la inspección y el mantenimiento regulares tras 1 000 horas de uso.

Para obtener más detalles, póngase en contacto con su centro de servicio más cercano.

Antes de usar

Tipos de discos reproducibles

	DVD (disco de 8 cm / 12 cm)
	CD de video (VCD) (disco de 8 cm / 12 cm)
	Audio CD (disco de 8 cm / 12 cm)

Asimismo, esta unidad reproduce archivos DivX, DVD±R, DVD±RW, SHCD y CD-R ó CD-RW con títulos de audio, MP3, WMA o archivos JPEG.



Indica una característica del producto que es capaz de reproducir discos DVD-RW grabados en formato de grabación de video.

NOTAS

- En función de las condiciones del equipo de grabación o del propio disco CD-R/RW (o DVD±R /±RW), algunos discos CD-R/RW (o DVD±R/±RW) no pueden ser reproducidos en esta unidad.
- No pegue etiquetas ni sellos en ninguno de los dos lados del disco (el lado etiquetado o el lado grabado).
- No utilice CD con forma irregular (por ejemplo, con forma de corazón u octagonal) pues podrían provocar el funcionamiento incorrecto de la unidad.

Los clientes no deben olvidar que es necesario contar con una autorización para descargar archivos MP3/WMA y de música desde Internet. Nuestra empresa no goza del derecho otorgar dicha autorización. La autorización deberá solicitarse siempre al propietario de los derechos de autor.

Código de región

Esta unidad tiene un código de región impreso en su parte posterior. La unidad sólo puede reproducir DVDs con la misma etiqueta que la existente en la parte posterior de la unidad, o "ALL (TODOS)".

Notas sobre los códigos regionales

- La mayoría de los discos DVD tiene un mundo con uno o más números en su interior claramente visibles en la cubierta. Este número debe coincidir con el código regional de su reproductor de DVD o el disco no podrá ser reproducido.
- Si intenta reproducir un DVD con un código de región distinto al de su reproductor, aparecerá en pantalla el mensaje "Chequee Codigo Regional".

Fabricado bajo autorización de Dolby Laboratories. "Dolby" y "Pro Logic" y el símbolo de doble D son marcas comerciales de Dolby Laboratories.

DTS y DTS Digital Out son marcas comerciales de Digital Theater Systems, Inc.

Identificación de controles (cont.)

Unidad principal

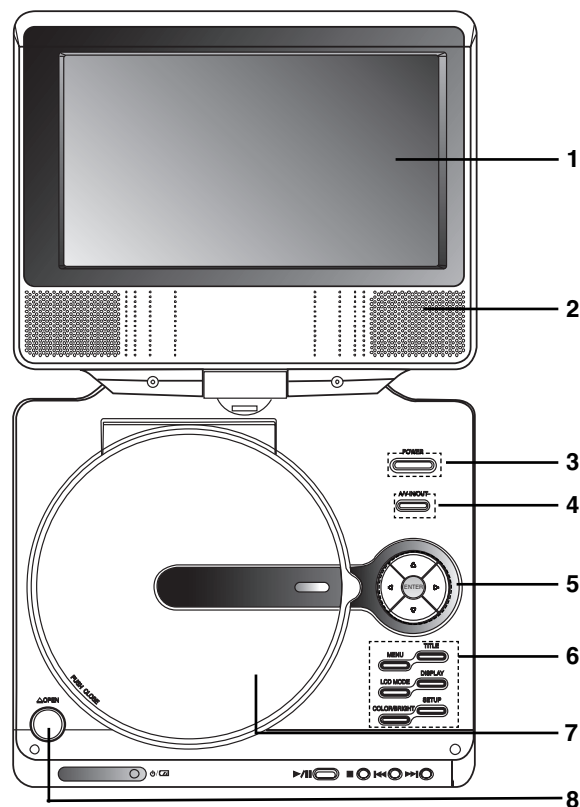

1. Pantalla
2. Bocina
3. Botón de control de COLOR :
ENCIENDE y APAGA el reproductor.
4. A/V IN/OUT : Selecciona la fuente del televisor.
5. • ◀ ▶ ▲ ▼ (izq./der./arriba/abajo)
Selecciona una opción en el menú.
• ◀ ▶ : Ajuste del COLOR/BRILLO.
• ENTER : Confirma la selección del menú.
6. • COLOR/BRIGHT (COLOR/BRILLO) : Selecciona el modo de ajuste de la LCD en el nivel de Brillo → Color → DESCONEXIÓN
• SETUP (CONFIGURACIÓN) :
Accede o sale del menú de configuración.
• TITLE (TÍTULO) : Despliega el menú de títulos del disco, si está disponible.
• MENU (MENÚ) : Accede al menú de un disco DVD.
• DISPLAY (PANTALLA) : Accede a la pantalla.
• MODO DE PANTALLA : NORMAL → FULL → ZOOM → OFF
7. Cubierta del disco
8. Botón OPEN (ABRIR) : Presione este botón para abrir la cubierta del disco.

NNOTA

Coloque un disco en el lector con la cara a reproducir hacia abajo y presione con suavidad la parte central del disco para situarlo en posición.

Identificación de controles (Cont.)

Unidad principal

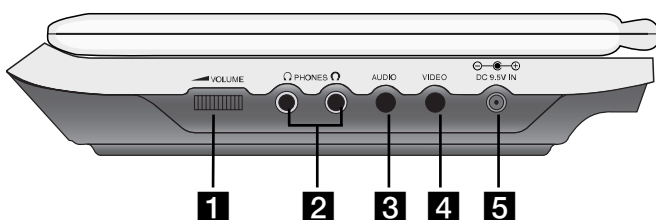

- 1** Control de volumen
- 2** Conector de audífonos
- 3** Conector de AUDIO In/Out (OPTICAL OUT)
(Entrada/Salida de Audio)
- 4** Conector de VIDEO In/Out (Entrada/Salida de Video)

NOTA

Si la señal de ENTRADA DE VÍDEO no está conectada en modo ENTRADA AV, esta unidad se desconectará automáticamente en 10 minutos, a fin de evitar la descarga de la batería.

- 5** Entrada de Corriente Directa 9,5 Vcc
Conecte el adaptador de ca

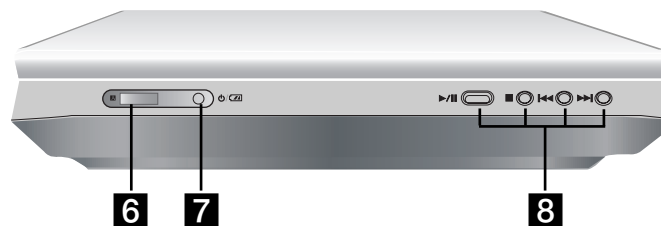

- 6** Sensor remoto
Recepción de la señal procedente del Mando a distancia para el funcionamiento.
- 7** Indicador de carga de la batería
Mientras se está cargando el indicador permanecerá rojo. Al terminar la recarga el indicador cambiará a color verde.
- 8** • **PLAY** (▶/||): Inicia la reproducción./ Detiene la reproducción temporalmente.
• **STOP (DETENER)** (■): Detiene la reproducción.
• **SKIP/SEARCH hacia atrás** (◀◀)
Busca hacia atrás*/regresa al principio del capítulo o pista actual o regresa al capítulo o pista anterior.
• **SKIP/SEARCH hacia delante** (▶▶)
Busca hacia delante*/avanza al siguiente capítulo.
* Mantenga presionado el botón durante aproximadamente dos segundos.

Identificación de controles (Cont.)

Mando a distancia

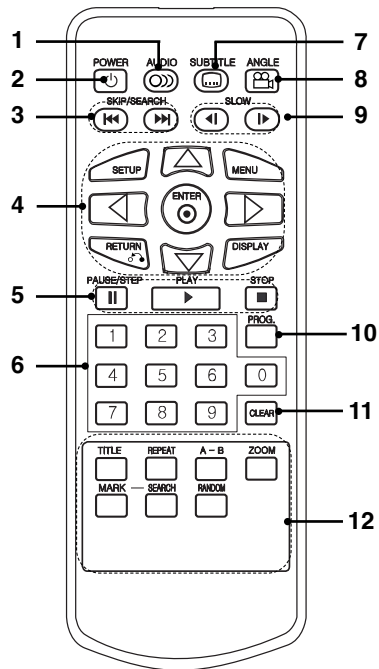

1. **AUDIO**
Selecciona un idioma de audio (DVD).
2. **POWER**
Enciende y apaga el reproductor de DVD.
3. • **SKIP/SEARCH hacia atrás (◀◀)**
Busca hacia atrás*/regresa al principio del capítulo o pista actual o regresa al capítulo o pista anterior.
• **SKIP/SEARCH hacia delante (▶▶)**
Busca hacia delante*/avanza al siguiente capítulo.
* Mantenga presionado el botón durante aproximadamente dos segundos.
4. • **SETUP :**
Accede o sale del menú de configuración.
• **MENU :**
Accede al menú de un disco DVD.
• **RETURN :**
Despliega el menú de un CD de video CD con función PBC.
• **DISPLAY (PANTALLA) :**
Accede a la pantalla.
• **◀ ▶ ▲ ▼ (izq./der./arriba/abajo) :**
Selecciona una opción en el menú.
• **ENTER :**
Confirma la selección del menú.
5. • **PAUSE :**
Detiene la reproducción temporalmente. Presione repetidamente para la reproducción cuadro a cuadro.
• **PLAY :** Inicia la reproducción.
• **STOP (■) :** Detiene la reproducción.
6. **Botones numéricos 0-9**
Selecciona opciones numeradas de un menú.
7. **SUBTITLE (SUBTÍTULOS)**
Selecciona un idioma de subtítulaje.
8. **ANGLE (ÁNGULO)**
Selecciona el ángulo de la cámara si está disponible.
9. **SLOW (LENTO) (◀ / ▶)**
Reproducción en retroceso/avance en modo lento.
10. **PROG.**
Incluye una pista en la lista de programas.
11. **CLEAR (BORRAR)**
Elimina una pista de la lista del programa o la marca en el menú MARKER SEARCH.
12. • **A-B :** Repite la secuencia.
• **ZOOM :** Aumenta la imagen de video.
• **TITLE (TÍTULO) :**
Despliega el menú de títulos del disco, si está disponible.
• **MARKER (MARCADOR) :**
Marca cualquier punto durante la reproducción.
• **SEARCH (BÚSQUEDA) :**
Muestra el menú MARKER SEARCH (BÚSQUEDA DE MARCADOR).
• **REPEAT (REPETIR) :**
Repite el capítulo, pista, título, todos.
• **RANDOM (ALEATORIO) :**
Reproduce las pistas en orden aleatorio.

Identificación de controles

Inserte la batería (batería de litio)

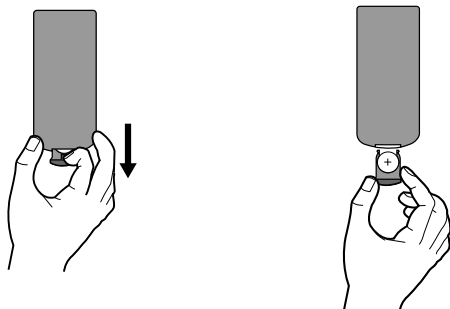

NOTAS

- No exponga el sensor del control remoto a la luz brillante.
- No coloque objetos entre el sensor del control remoto y el control remoto.

■ Reemplazo de la batería tipo botón

La duración normal de la batería es de aproximadamente un año. Cámbiela si el control remoto empieza a fallar al manejar el aparato dentro del rango de alcance de operación.

Batería tipo botón (batería de litio)

1. Presione el clip sujetador de la batería y levante la cubierta para retirar el soporte de la batería.
2. Inserte la batería con el símbolo “+” hacia el símbolo “+” en el sujetador de la batería.
3. Vuelva a colocar el soporte de la batería con la nueva batería en la unidad de control remoto, asegurándose de que se ha insertado completamente.

- Reemplace la batería de la unidad de control remoto con micro celdas de litio de 3 V cc tales como CR. 2032 ó su equivalente.
- Deseche la batería conforme a las disposiciones de seguridad de las leyes locales. No la tire al fuego.

Advertencia: La batería que se usa en este aparato puede presentar peligro de incendio o quemaduras químicas peligrosas si se maltrata. No la recargue, desensamble, incinere o caliente arriba de 100° C (212°F)

Reemplace la batería con un repuesto de Matsushita Elec. Ind. Co., Ltd. (Panasonic), parte no. CR. 2032 únicamente.

El uso de cualquier otra batería puede provocar riesgos de incendio o explosión. Deseche las baterías usadas. Mantenga las baterías lejos del alcance de los niños. No desensamble ni arroje al fuego.

Conexiones de alimentación (cont.)

Adaptador de ca (corriente alterna)

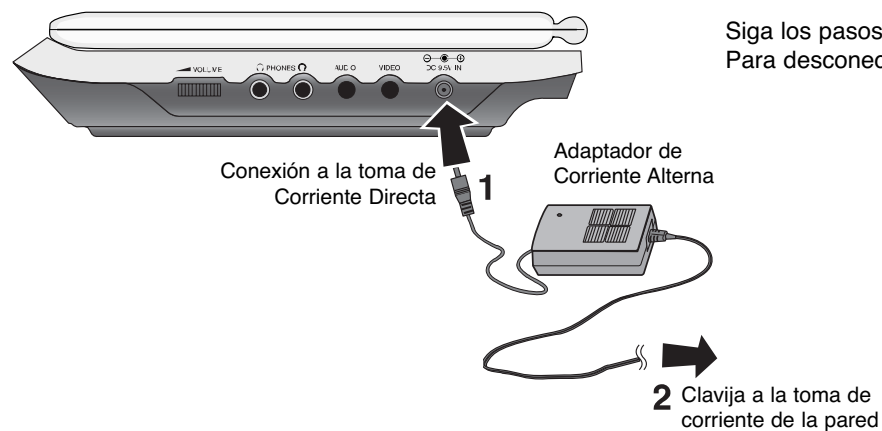

Siga los pasos del 1 al 2 para conectar.
Para desconectar, invierta el orden.

Precaución

- No conecte la clavija a una toma de corriente diferente a la que se indica en la etiqueta, ya que esto puede provocar un riesgo de incendio o descarga eléctrica.
- No conecte o desconecte la clavija con las manos mojadas. Al hacerlo puede recibir una descarga eléctrica.
- No utilice un adaptador de Corriente Alterna diferente al que se especifica, pues puede ocasionar un incendio o dañar el aparato.

Adaptador de Corriente Alterna

- Este adaptador de Corriente Alterna opera con una corriente de 100-240 V ~ 1,5 A 50-60 Hz
- MODELO NO.: DP-AC90
- Fabricado por WANLIDA Digital Technology Co., Ltd.
- Póngase en contacto con un distribuidor de partes eléctricas para que lo asista en la elección de una clavija para adaptador de Corriente Alterna o un juego de cables de CA adecuado.

Conexiones de alimentación (cont.)

Adaptador para automóvil

Este reproductor de DVD y su adaptador para automóvil fueron diseñados para su uso en vehículos con sistema eléctrico de 12 Volt, con tierra eléctrica negativa. (Esta norma es la más habitual.) Si su vehículo cuenta con un sistema eléctrico de otro tipo, no será posible utilizar el sistema de alimentación de CD.

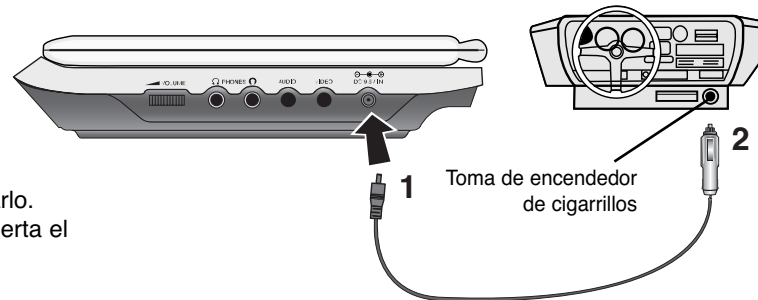

Siga los pasos 1 y 2 para conectarlo.
Cuando quiera desconectarlo, invierta el orden.

Caution

- Para evitar choques eléctricos y eventuales daños al reproductor de DVD o al vehículo, siempre desenchufe el adaptador para automóvil de la toma del encendedor antes de desenchufar la clavija de su reproductor de DVD.
- El adaptador para automóvil tiene un fusible de protección de 3 A 250 Vcc
- Desconecte el adaptador de la toma del encendedor del automóvil antes de poner en marcha el motor.
- No opere el reproductor de DVD cuando la batería del automóvil esté descargada. Los picos de corriente del alternador del automóvil pueden quemar el fusible de CD.
- Si el voltaje de alimentación del vehículo baja a menos de 10 Volt quizá su reproductor de DVD no funcione correctamente.
- No deje su reproductor de DVD en lugares donde la temperatura supere los 70° C (158°F) pues el dispositivo lector puede dañarse.
Esto ocurre, por ejemplo:
 - Dentro de un automóvil que se encuentre bajo el sol y con las ventanillas cerradas.
 - Cerca de un aparato de calefacción.

Adaptador para automóvil

- Este adaptador para automóvil opera con Corriente Directa de 12 Vcc
- MODELO NO. : DPDC1
- Fabricado por WANLIDA Digital Technology Co., Ltd.
- Consulte a un distribuidor de piezas eléctricas para escoger un adaptador para automóvil que sea adecuado.

Conexiones de alimentación (cont.)

Paquete de batería

• Cargue el paquete de batería cuando lo use por primera vez.

■ Colocación del paquete de batería

1. Haga coincidir los ganchos del paquete de batería con los orificios en la parte inferior del aparato.
2. Presione y deslice el paquete de baterías hasta que los ganchos hagan clic.

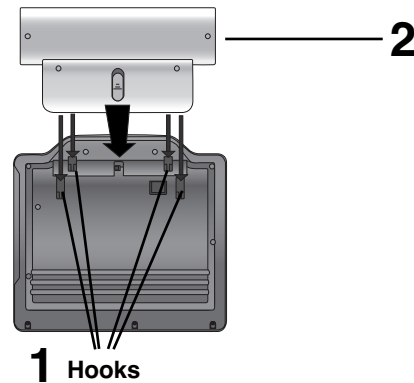

Notas

- No retire el paquete de baterías durante la reproducción.
- Tenga cuidado de no dejar caer el paquete de baterías.

■ Desmontaje del paquete de baterías

1. Presione la perilla SOLTAR.
2. Extraiga el paquete de baterías hasta que los ganchos hagan clic.

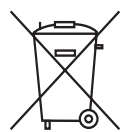
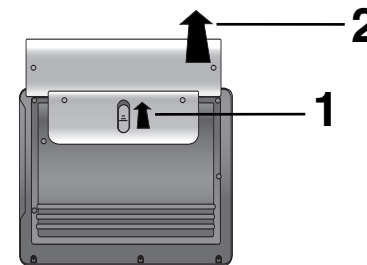

ATENCIÓN

El aparato que acaba de adquirir contiene una batería recargable. La batería es reciclable. Al final de su vida útil, es posible que bajo las leyes locales de varios estados sea ilegal depositar esta batería en el basurero municipal. Verifique con las autoridades del basurero municipal de su localidad para conocer los detalles sobre las opciones adecuadas de reciclaje o desecho.

Conexiones de alimentación

■ Para cargar el paquete de batería

1. Coloque el paquete de batería en el reproductor.
2. Conecte el adaptador de CA al reproductor y el enchufe en un tomacorriente de ca

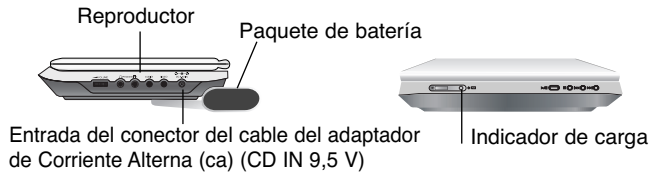

3. Mientras se está cargando el indicador permanecerá rojo. Al terminar la recarga el indicador cambiará a color verde.

PRECAUCIÓN

Tome las siguientes precauciones para evitar fugas de líquido, sobrecalentamiento, etc.

- No utilice partes no autorizadas.
- Utilice el adaptador ca autorizado al recargar la batería.
- No lo exponga a altas temperaturas, por encima de los 60° C (140°F)
- No intente desarmar o modificar la unidad.
- Un fuerte impacto puede provocar un mal funcionamiento de la unidad.
- No lo incinere.
- No lo desensamble; deséchelo en forma apropiada.
- No cause cortos circuitos.

NOTA

Sólo se debe cargar la batería cuando la unidad está apagada. La batería no se cargará cuando se haya descargado naturalmente o a propósito. La unidad no puede percibir el voltaje de la batería, incluso si la conecta. Cuando se encuentre en esta situación, encienda la unidad y después vuelva a apagarla. Entonces la batería comenzará a cargarse.

■ Tiempos de recarga y de reproducción

Recarga	Tiempo de reproducción	
	sin reproductor	pantalla encendida
Aprox. 3 horas	Aprox. 3,5 horas*	Aprox. 4 horas

* Cuando el control de brillo está ajustado en modo inicial.

■ Confirme la carga de la batería en la pantalla de la unidad



- Si se usa el adaptador de corriente, el indicador de batería no aparecerá.
- Esta unidad se apagará automáticamente tras mostrar "Check Battery Status" en pantalla.

■ Si la duración de la batería se reduce en gran manera después de recargar

La vida de servicio del paquete de batería ha llegado a su fin (se puede recargar alrededor de 300 veces).

■ Si no va a utilizar la unidad por un largo periodo

- Retire el paquete de batería. (Incluso si la unidad está apagada, utiliza algo de energía. Esto puede ocasionar una descarga en la batería y un mal funcionamiento del aparato.)
- Vuelva a colocar el paquete de batería cuando esté listo para usarlo nuevamente.

■ Batería

- MODELO NO. : DPB135

Rotar la LCD

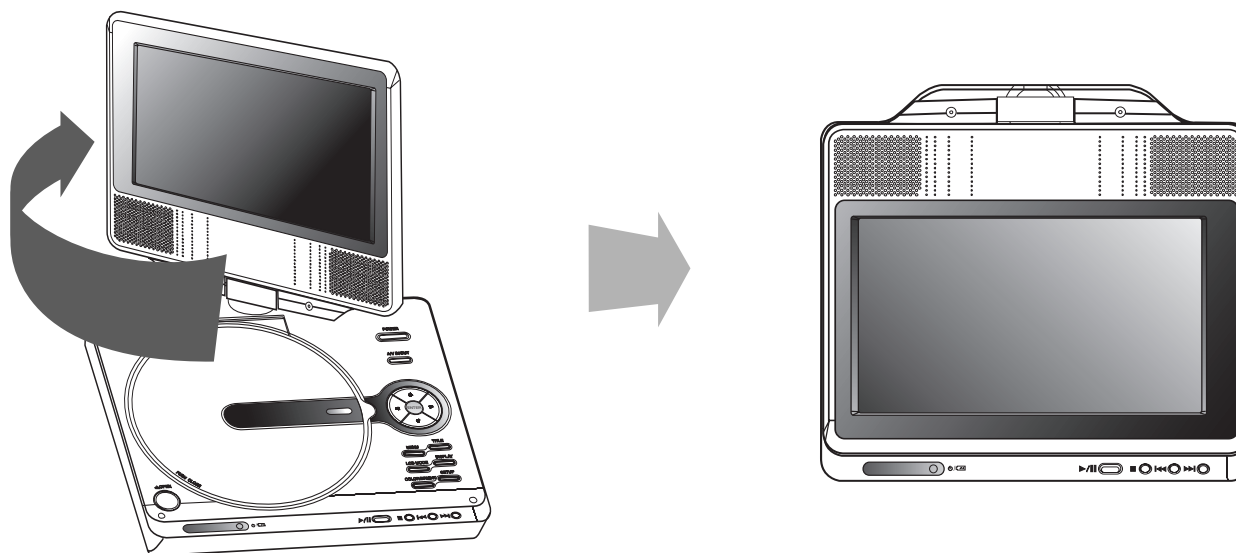

Usted podrá rotar la LCD en sentido horario en un ángulo de 180 grados.
Sin embargo, si lo gira a la fuerza, podría causar daños serios.

Después de rotar completamente la LCD, podrá doblar la pantalla LCD como se muestra.

Reproducción de un disco

1. Prepare el suministro de energía eléctrica.

2. Abra la cubierta exterior y presione el botón POWER.

3. Presione OPEN (ABRIR) para levantar la cubierta del disco e inserte el disco a reproducir con la etiqueta hacia arriba.

Cierre la cubierta con la mano.

- Si coloca el disco al revés (y se trata de un disco con una sola cara grabada), aparece "NO DISC" (No Disco) o "DISC ERROR" (Error De Disco) en la pantalla.
- Después de haber reproducido todos los capítulos en el título, el reproductor de DVD se detendrá en forma automática y regresará a la pantalla del menú.

4. Presione PLAY para empezar a reproducir.

5. Ajuste el volumen.

NOTAS

- Coloque un disco con la parte a reproducir hacia abajo sobre el eje y presione suavemente el centro del disco para ajustarlo en posición.
- Confirme la posición de LCD MODE (MODO DE PANTALLA) presionando el botón de LCD MODE.

■ Cambio del tamaño de pantalla

Utilice el botón LCD MODE para cambiar el modo de imagen.

El modo se muestra en la pantalla de la unidad como se indica a continuación:

NORMAL → FULL → ZOOM → OFF



NOTA

Puede aparecer diferente según la clase de disco.

■ Modalidad y tamaño de la película

La película que se muestra en la pantalla depende del modo de reproducción y tamaño grabados en el disco.

NOTAS

- Si usted no está utilizando la pantalla de esta unidad, seleccione OFF para ahorrar energía.
- La pantalla se apaga si cierra la unidad.
- Pueden aparecer líneas horizontales en la película cuando la modalidad se cambia a ZOOM, pero ello no indica un mal funcionamiento.

Pantalla

Visualización en pantalla de la información del disco

Usted podrá visualizar en pantalla información variada acerca del disco cargado.

1. Presione DISPLAY para mostrar información variada sobre la reproducción.
Los elementos en pantalla difieren dependiendo del tipo de disco o estado de reproducción.



2. Puede seleccionar un elemento presionando ▲ / ▼ y cambiar o seleccionar la configuración presionando ◀ / ▶.
 - Título (pista) – Número del título actual (o pista)/número total de títulos (o pistas).
 - Capítulo – Número del capítulo actual/número total de capítulos.
 - Tiempo – Tiempo de reproducción transcurrido.
 - Audio – Idioma seleccionado de audio o canal.
 - Subtítulos – Subtítulos seleccionados.
 - Ángulo – Ángulo seleccionado/número total de ángulos.

NOTA:

Si no se presiona ningún botón durante algunos segundos, la visualización en pantalla desaparecerá.

Parámetros iniciales

Con el menú Setup, puede efectuar varios ajustes en opciones tales como la imagen y el sonido. Asimismo, puede configurar, entre otras cosas, el idioma para los subtítulos y el menú Setup. Para conocer más detalles sobre cada opción del menú Setup, consulte las páginas 21 a 26.

Para entrar y salir del menú:

Presione SETUP para entrar al menú. Presionando de nuevo SETUP volverá a la pantalla inicial.

Para pasar a la categoría siguiente:

Presione ▶ en el control remoto

Para volver a la categoría anterior:

Presione ◀ en el control remoto.

Funcionamiento general

1. Presione SETUP. Aparecerá el menú de configuración.
2. Utilice los botones ▲ / ▼ para seleccionar la opción deseada y presione ▶ para pasar a la segunda categoría. La pantalla muestra la configuración actual de la opción elegida, así como los parámetros alternativos.
3. Utilice los botones ▲ / ▼ para seleccionar la segunda opción deseada y presione ▶ para pasar a la tercera categoría.
4. Utilice los botones ▲ / ▼ para seleccionar la configuración deseada y presione ENTER para confirmar su elección. Algunas opciones requieren pasos adicionales.
5. Presione SETUP o PLAY para salir del menú Setup.

Parámetros iniciales (cont.)

IDIOMA



Idioma del Menú

Elija un idioma para el menú Setup la pantalla.

Audio / Subtítulo / Menú Del Disco

Seleccione el idioma que prefiera para la pista de audio (audio del disco), subtítulos y menú del disco.

Original: Hace referencia al idioma original en el que se grabó el disco.

Otros: Para seleccionar otro idioma, presione los botones numéricos y a continuación presione ENTER para introducir el número de cuatro dígitos que le corresponda en la lista de códigos de idiomas del capítulo de referencia. Si introduce un código de idioma erróneo, presione CLEAR.

PANTALLA



Aspecto TV

4:3: Seleccione esta opción cuando conecte un televisor estándar 4:3.

16:9: Seleccione esta opción cuando conecte un televisor ancho de 16:9.

Modo visualización

La configuración de Modo de pantalla sólo funciona cuando el modo de Aspecto del televisor se encuentra en "4:3".

LetterBox: Muestra una imagen ancha con bandas en la parte superior e inferior de la pantalla.

Panscan: Muestra de forma automática la imagen en la pantalla completa y corta las partes de la imagen que no se ajusten a la misma.

Parámetros iniciales (cont.)

AUDIO

Cada disco DVD cuenta con varias opciones de salida de audio. Configure las opciones de AUDIO del reproductor según el tipo de sistema de audio que utilice.

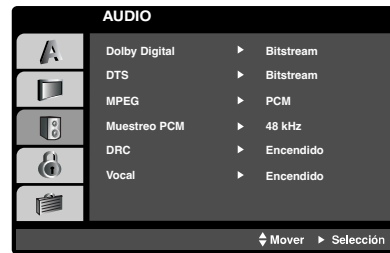

Dolby Digital / DTS / MPEG

Bitstream: Seleccione "Bitstream" si enchufó el conector de SALIDA DIGITAL del reproductor de DVD a un amplificador o a otro equipo con decodificador de Dolby Digital, DTS o MPEG.

PCM (para Dolby Digital): Seleccione esta opción cuando haya conectado el equipo a un amplificador de sonido estéreo digital de dos canales. Los DVD codificados con Dolby Digital o MPEG se mezclarán automáticamente en audio PCM de dos canales.

Off (para DTS): Si selecciona "Off" (Apagado), no habrá salida de señal DTS a través del conector de SALIDA DIGITAL.

Muestreo PCM

Si su receptor o amplificador NO acepta señales de 96 kHz seleccione 48 kHz. Con ello, la unidad convierte automáticamente las señales de 96 kHz a 48 kHz para que su sistema pueda decodificarlas.

Si su receptor o amplificador puede manejar señales de 96 kHz seleccione 96 kHz. Al hacer esta selección, la unidad admite cada tipo de señal sin necesidad de ningún otro proceso.

Compruebe la documentación de su amplificador para verificar su capacidad.

Control de Rango Dinámico (DRC)

Con el formato DVD puede escuchar la banda sonora de un programa con representación más precisa y realista posible, gracias a la tecnología de audio digital. No obstante, tal vez desee comprimir el rango dinámico de la salida de audio (diferencia entre los sonidos más altos y los más bajos). Esta opción le permite escuchar una película a un volumen más bajo sin perder la claridad del sonido. Para ello, active el DRC.

Vocal

Active esta opción sólo cuando reproduzca un DVD con karaoke multi-canal. Los canales de karaoke del disco se combinan para crear un sonido estéreo normal.

Parámetros iniciales (cont.)

BLOQUEO (Control paterno)



Índice

Bloqueo de reproducción de DVD clasificados según su contenido. No todos los discos están clasificados.

1. Seleccione "Índice" en el menú de BLOQUEO y presione ►.
2. Para acceder a las opciones de Índice, Contraseña y Código de área, debe introducir el código de seguridad de cuatro dígitos que creó. Si aún no ha creado un código de seguridad, se le pedirá que lo haga. Introduzca un código de 4 dígitos y presione ENTER. Introduzca de nuevo el código y presione ENTER para confirmar. Si se equivoca antes de presionar ENTER, presione CLEAR.
3. Elija una clasificación del 1 al 8 utilizando los botones ▲ / ▼.

Índice 1-8: La Clasificación 1 (uno) es la que tiene más restricciones y la ocho (8) es la que menos tiene.

Desbloqueo:

Si selecciona la opción de desbloqueo, el control paterno no estará activado y el disco se reproducirá en su totalidad.

NOTA

Si establece una clasificación para el reproductor, se reproducen todas las escenas del disco con una clasificación igual o inferior. Las escenas con clasificación mayor no se reproducirán a menos que existan escenas alternativas en el disco. Las escenas alternativas deberán tener una clasificación igual o inferior. Si no se encuentra una alternativa adecuada, la reproducción se detiene. Debe introducir la clave de cuatro dígitos o cambiar el nivel de clasificación para poder reproducir el disco.

4. Presione ENTER para confirmar la clasificación elegida; a continuación presione SETUP para salir del menú.

Parámetros iniciales (cont.)

Contraseña

Puede introducir o cambiar la contraseña.

1. Seleccione Contraseña en el menú BLOQUEO y presione ►.
2. **Crear una nueva contraseña:**
Presione ENTER cuando la opción "Nueva" esté destacada. Introduzca una nueva contraseña usando los botones numéricos y, a continuación, presione ENTER. Vuelva a introducir la contraseña para verificarla.
Cambiar la contraseña existente:
Presione ENTER cuando la opción "Cambiar" (cambiar) esté destacada. Introduzca la contraseña actual usando los botones numéricos y, a continuación, presione ENTER. Introduzca una nueva contraseña usando los botones numéricos y, a continuación, presione ENTER. Vuelva a introducir la contraseña para verificarla.
3. Presione SETUP para salir del menú.

Si olvida su código de seguridad

Si olvida su código de seguridad, puede cancelarlo siguiendo estos pasos:

1. Presione SETUP para mostrar el menú de configuración.
2. Introduzca el número de 6 dígitos "210499" y el código de seguridad se anulará.
3. Introduzca un nuevo código siguiendo los pasos ya indicados.

Código de área

Introduzca el código de área cuya normatividad haya sido utilizada para clasificar el disco de video DVD, según la lista incluida en el capítulo de referencia.

1. Seleccione "Código de área" en el menú BLOQUEO y presione ►.
2. Continúe con el paso 2 como muestra la página anterior (Índice).
3. Elija el primer carácter utilizando los botones ▲ / ▼.
4. Presione ENTER y seleccione el segundo carácter con los botones ▲ / ▼.
5. Presione ENTER para confirmar el código de área que haya elegido.

Parámetros iniciales (cont.)

OTROS

Es posible cambiar los ajustes FM-TX, PBC, B.L.E. Auto Play, DivX (R) VOD y Game.



PBC

Ajuste el control de reproducción (PBC) en On u Off.

Encendido: Los CD de video con PBC se reproducen según los parámetros del PBC.

apagado: Los CD de video con PBC se reproducen igual que los CD de audio.

Auto Play

Puede configurar el reproductor de DVD para que un disco DVD se reproduzca automáticamente al introducirlo. Si activa el modo de reproducción automática, el reproductor de DVD buscará el título cuya duración de reproducción sea mayor y lo reproducirá de forma automática.

NOTA

Es posible que la reproducción automática no funcione con algunos DVD.

B.L.E (Nivelación de negros)

Para seleccionar el nivel de negros de las imágenes reproducidas, ajuste sus preferencias y la capacidad del monitor.

Encendido: Escala de grises expandida (0 IRE recortado)

apagado: Escala de grises estándar. (7.5 IRE recortado)

DivX(R) VOD

Le proporcionamos el código de registro DivX® VOD (Video On Demand) que le permitirá alquilar y comprar videos mediante el servicio DivX® VOD. Para obtener más información, visite www.divx.com/vod.

1. Seleccione la opción "DivX(R) VOD" y presione ►.
2. Presione ENTER mientras "Select" está seleccionado y aparecerá el código de registro.
Emplee el código de registro para adquirir o alquilar videos del servicio VOD de DivX® VOD en www.divx.com/vod Siga las instrucciones y descargue el video a un disco para la reproducción en ésta unidad.
3. Presione ENTER para salir.

NOTA:

Todos los videos descargados de DivX® VOD sólo podrán reproducirse en ésta unidad.

Game

Usted puede disfrutar de varios juegos con ésta unidad mediante el uso del mando a distancia. (Consulte "Game" en la página 38-40)

Selección: El menú Juegos aparecerá en la pantalla de TV.

Parámetros iniciales

FM-TX (función de transmisión de frecuencia FM)

Cuando utilice este reproductor en un vehículo, podrá escuchar el audio del reproductor a través de las bocinas de la radio, simplemente identificando la frecuencia de transmisión del reproductor con la frecuencia de recepción del sintonizador de la radio.

Ajuste la FM-TX en Off o seleccione una frecuencia de transmisión deseada.

Off: Apaga la función FM-TX.

88,1MHz - 89,5MHz

Selecciona la frecuencia deseada para activar la función FM-TX.

CONSEJO

Puede ver la frecuencia de transmisión actual en la pantalla durante el funcionamiento del reproductor.

- Discos DVD, VCD o DivX: Presione DISPLAY para mostrar la frecuencia de transmisión actual.
- CD de AUDIO o MP3/WMA: Puede mostrar la frecuencia de transmisión actual en la parte superior de la pantalla del menú.

NOTAS

- No puede cambiar la frecuencia de transmisión mientras el reproductor está en funcionamiento. Si desea cambiar la frecuencia de transmisión durante el funcionamiento del reproductor, presione SETUP y configure la frecuencia a la que desea cambiar.
- Las condiciones de transmisión pueden no ser buenas en ciertas ubicaciones.
- Cambie de frecuencia si la que ha seleccionado causa interferencia en otras frecuencias.

Características generales (cont.)

DVD

Utilice los botones ◀ ▶ ▲ ▼ para elegir el título/capítulo que desea ver; a continuación presione ENTER para iniciar la reproducción. Presione TITLE o MENU para volver a la pantalla del menú.

VCD

Utilice los botones numéricos para seleccionar la pista que desea ver y presione RETURN para volver a la pantalla del menú. Los parámetros del menú y los procedimientos del funcionamiento pueden diferir. Siga las instrucciones de cada pantalla de menú. También puede desactivar el PBC (véase el apartado "PBC" en la página 25).

NOTAS

- Si ha configurado el control paterno y el disco no se ajusta a los parámetros de clasificación, deberá introducir la clave. (Véase el apartado "BLOQUEO" en la página 23-24.)
- Puede que los DVD tengan un código de área. Su reproductor no reproduce discos que tengan un código de área distinto al de éste.

A menos que se establezca lo contrario, todas las operaciones descritas emplean el control remoto. Algunas características pueden encontrarse también disponibles en el menú Setup (Configuración).

Cambio a otro TÍTULO DVD

Cuando un disco tiene más de un título, puede cambiar de uno a otro. Presione DISPLAY con la reproducción en paro y el número correspondiente (0-9) ó utilice ◀ / ▶ para cambiar a otro título. Puede reproducir cualquier título con sólo introducir su número con la reproducción en paro.

Cambio a otro CAPÍTULO/PISTA ALL

Durante la reproducción, presione SKIP (◀◀ o ▶▶) para dirigirse al siguiente capítulo/pista o para regresar al inicio del capítulo/pista actual.

Presione SKIP ◀◀ brevemente dos veces para regresar al capítulo/pista anterior.

Búsqueda ALL

1. Presione y mantenga presionado el botón SKIP/SEARCH ◀◀ o ▶▶ durante unos dos segundos durante la reproducción. El reproductor iniciará la función SEARCH (BÚSQUEDA).
2. Presione y mantenga así el botón SKIP/SEARCH ◀◀ o ▶▶ repetidamente para seleccionar la velocidad deseada.
DVD, DivX disc: 4 pasos
Video CD, MP3, WMA, Audio CD: 3 pasos
3. Para salir de la función SEARCH, presione PLAY.

Cámara lenta DVD VCD DivX

1. Presione SLOW ◀ o ▶ durante la reproducción. El reproductor iniciará la función SLOW (Cámara lenta).
DVD ; 4 pasos
Video CD, DivX ; 4 pasos (sólo hacia delante)
2. Para salir del modo de cámara lenta, presione PLAY.

Características generales (cont.)

Imagen congelada y reproducción cuadro a cuadro

ALL

Durante la reproducción, presione **||** a fin de pausar la reproducción.

DVD VCD DivX

Presione repetidamente **||** para reproducir cuadro por cuadro.
(Sólo Mando a distancia)

Para salir del modo de imagen congelada, presione **PLAY**.

Búsqueda por tiempo **DVD VCD DivX**

Para iniciar la reproducción en cualquier punto seleccionado del disco:

1. Presione **DISPLAY** durante la reproducción. El cuadro de búsqueda por tiempo muestra el tiempo de reproducción transcurrido.
2. Presione **▲ / ▼** para seleccionar el icono del tiempo y aparecerá “-:--:--”.
3. Introduzca el tiempo de inicio requerido en horas, minutos y segundos de izquierda a derecha. En caso de que introduzca un número equivocado, presione **CLEAR** y borre los números que haya introducido. A continuación introduzca los números correctos.
4. Presione el botón **ENTER** para confirmar. La reproducción se iniciará a partir del momento seleccionado.

Repetición A-B **DVD VCD DivX ACD**

Durante la reproducción, cada vez que presione el botón A-B para seleccionar el punto A y el punto B se repetirá la secuencia desde el punto A (punto de inicio) al punto B (punto final).

Repetición **ALL**

Durante la reproducción, presione **REPEAT** varias veces para seleccionar el modo de repetición deseado.

Discos de video en DVD - Capítulo/Título/apagado

CD de video, CD de audio, discos DivX/MP3/WMA:

Pista/Todas/apagado

NOTAS

- En un CD de video con PBC debe desactivar el PBC en el menú de configuración para utilizar la función de repetición (véase el aparato "PBC" en la página 25).
- Si presiona **SKIP (▶▶)** una vez durante la repetición de capítulo (pista), la reproducción de repetición se cancela.

Zoom **DVD VCD DivX**

Durante la reproducción o el modo de pausa, presione **ZOOM** para aumentar la imagen de video (4 pasos).

Podrá desplazarse a través de la imagen ampliada mediante los botones **◀▶▲▼**.

NOTAS

- Es posible que la opción de zoom no funcione en algunos DVD.
- El modo de ajuste en pantalla está disponible para reproducir un disco DVD, un disco VR y un archivo de película.

Reanudar la reproducción

Cuando se detiene la reproducción, el aparato graba el punto en el que se presionó el botón de **STOP** (función de **RESUME** (REANUDAR)).

Presione **PLAY** y empezará a reproducir desde este punto.

Características generales (cont.)

Menú de títulos **DVD**

Si el título actual del DVD tiene un menú, el menú de títulos aparecerá en pantalla. De lo contrario, el menú del disco puede no aparecer.

Menú del disco **DVD**

Presione MENU y aparecerá el menú del disco.
Para salir, presione nuevamente MENU.

Cambio del idioma de audio **DVD** **DivX**

Presione AUDIO varias veces durante la reproducción para oír un idioma o pista de audio diferentes.

Con discos DVD-RW grabados en modo VR que tienen tanto un canal de audio bilingüe como principal, puede cambiar entre Main (Principal) (L), Bilingual (Bilingüe) (R) o una mezcla de ambos (Main + Bilingual) presionando AUDIO.

VCD

Presione AUDIO varias veces durante la reproducción para escuchar un canal de audio diferente (Stereo, Diestro o Derecho).

Ángulo de la cámara **DVD**

Durante la reproducción del DVD, el disco contiene escenas grabadas desde diferentes ángulos de cámara; presione ANGLE varias veces para seleccionar el ángulo deseado.

CONSEJO

El indicador de ángulo parpadeará en la pantalla del televisor durante las escenas grabadas en ángulos diferentes para indicar que se puede cambiar el ángulo.

Subtítulos **DVD** **DivX**

Presione SUBTITLE varias veces durante la reproducción para ver los subtítulos en distintos idiomas.

NOTAS

Si no hay información o hay un código que no se puede leer en el archivo DivX, aparecerá "1", etc.

Características adicionales

Búsqueda de marcadores **DVD** **VCD** **DivX**

Para introducir un marcador

Puede iniciar la reproducción desde un máximo de nueve puntos almacenados en la memoria. Para registrar un marcador, presione **MARKER** (**MARCADOR**) en el punto del disco que desee marcar. El icono de marcador aparecerá brevemente en la pantalla del televisor. Repita esta operación para registrar hasta nueve marcadores.

Para mostrar o cancelar una escena marcada

1. Durante la reproducción del disco, presione **SEARCH** (**BÚSQUEDA**). El menú de búsqueda de marcadores aparecerá en pantalla.
2. En los 10 segundos siguientes presione **◀ / ▶** para elegir un número de marcador que desee mostrar o cancelar.
3. Presione **ENTER** y la reproducción se inicia a partir de la escena marcada o presione **CLEAR** y el número del marcador se borrará de la lista.
4. Puede reproducir cualquier marcador introduciendo su número en el menú de búsqueda de marcadores.

NOTAS

- Estas operaciones sólo funcionan con discos en los que el tiempo transcurrido de reproducción aparece en la pantalla durante su reproducción.
- Es posible que no muestren algunos subtítulos grabados alrededor del marcador (**DVD**).
- Todos los marcadores se borran cuando el aparato se apaga o cuando se retira el disco.
- El marcador no se almacena cuando aparece el menú del **DVD** o del título en la pantalla.

Memoria de la última escena **DVD** **CD** **VCD1.1**

Este reproductor memoriza la última escena del último disco visualizado. La escena permanece en la memoria incluso si retira el disco o apaga el reproductor. Si carga un disco del que se ha memorizado una escena, ésta reaparecerá de forma automática.

NOTA

Este reproductor no memoriza las configuraciones de un disco si se desconecta el reproductor antes de que comience a reproducir.

Protector de pantalla

El protector de pantalla aparece cuando el reproductor de **DVD** permanece en modo **Stop** durante cinco minutos. Transcurridos cinco minutos con el protector de pantalla, el reproductor de **DVD** se apaga de forma automática.

Reproducción de un CD de audio o disco MP3/WMA

El reproductor de DVD puede reproducir grabaciones en formato MP3/WMA en discos CD-ROM, CD-R ó CD-RW.

MP3/ WMA/ CD de audio

Una vez insertado un archivo MP3/WMA o CD de audio, aparecerá un menú en la pantalla de TV.

Presione ▲ / ▼ para seleccionar una pista/archivo y presione PLAY o ENTER para iniciar la reproducción. Usted puede utilizar funciones variables de reproducción. Consulte las páginas 27-28.



ID3 TAG

- Si reproduce un archivo que contenga información, como los títulos de las pistas, podrá verla presionando DISPLAY. [Title, Artist, Album, Year, Comment]
- Si no hay información, aparecerá "NO ID3 TAG" en la pantalla.

CONSEJOS

- Si se encuentra en una lista de archivos del menú MUSIC (MÚSICA) y desea regresar a la lista de Carpetas, utilice los botones ▲ / ▼ para seleccionar y presione ENTER.
- Presione MENU para ir a la página siguiente.
- En un CD mixto que contenga archivos MP3/WMA y JPEG, puede cambiar del menú MP3/WMA al de JPEG. Presione TITLE y se marcará MUSIC o PHOTO (FOTOGRAFÍA) en la parte superior del menú.

La compatibilidad del disco MP3/WMA con este reproductor queda limitada como sigue:

- Frecuencia de muestreo: entre 8-48k Hz (MP3); entre 32-48 kHz (WMA).
- Velocidad en bits: en un rango de 8-320kbps (MP3), 32-192 kbps (WMA).
- El reproductor no puede leer un archivo MP3/WMA que no tenga la extensión ".mp3" / ".wma".
- El formato físico del disco CD-R debe ser ISO 9660.
- Si graba archivos MP3/WMA con un programa de software que no cree un sistema de archivos (por ejemplo, Direct-CD), será imposible reproducir los archivos MP3/WMA. Le recomendamos utilizar el programa Easy-CD Creator para crear un sistema de archivos ISO 9660.
- El nombre de los archivos debe tener un máximo de 8 letras y llevar la extensión .mp3 ó .wma.
- No debe incluir caracteres especiales como / ? * : " < > |, etc.
- El número total de archivos en el disco deberá ser inferior a 650.
- Este reproductor de DVD requiere que los discos y las grabaciones cumplan con ciertas normas técnicas para poder obtener una calidad de reproducción óptima. Los DVD pre-grabados se adaptan automáticamente a estas normas. Existen muchos tipos diferentes de formatos de discos grabables (incluidos CD-R con archivos MP3 ó WMA) y éstos requieren ciertas condiciones previas (consulte las indicaciones anteriores) para garantizar una reproducción compatible.

Reproducción programada

La función de programación le permite almacenar sus pistas favoritas de cualquier disco en la memoria del reproductor. Un programa puede contener 30 pistas.

1. Inserte un CD de audio, CD-G o un archivo MP3/WMA. Aparecerá el menú AUDIO CD, CD-G o MUSIC.
2. Durante el modo STOP (parada), presione PROGRAM y aparecerá la marca .

Nota

Presione PROG. una vez más; desaparecerá la marca  para salir del modo de edición de programas.

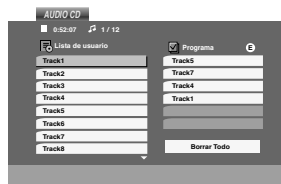

Menú del CD de audio



Menú de MP3/WMA

3. Seleccione una pista en "List" (Lista); a continuación presione ENTER para añadir la pista seleccionada a la lista "Program". Repita para añadir otras pistas a la lista.
4. Presione .
Seleccione la pista que desee empezar a reproducir en la lista "Program".
5. Presione PLAY o ENTER para iniciar la reproducción. La reproducción se inicia en el orden en que programó las pistas. La reproducción se detiene después de que todas las pistas de la lista "Program" se han reproducido una vez.
6. Para volver a la reproducción normal desde la reproducción programada, seleccione una pista de la lista AUDIO CD (o MUSIC) y presione PLAY.

Repetición de pistas programadas





Presione REPEAT para elegir el modo de repetición deseado.

- TRACK: repite la pista en reproducción.
- ALL: repite todas las pistas de la lista programada.
- Off (no se muestra nada en pantalla): no reproduce repetidamente.





Nota

Si presiona una vez  durante la reproducción repetida de pistas, se cancelará la reproducción repetida.

Eliminación de una pista de la lista "Programa"

1. Presione PROGRAM y aparecerá la marca .
2. Utilice los botones     para seleccionar la pista que desea borrar de la lista del programa.
3. Presione CLEAR. Repita los pasos 1-3 para eliminar pistas adicionales de la lista.

Eliminación de toda la lista de programas

1. Presione PROGRAM y aparecerá la marca .
2. Utilice     para seleccionar "Eliminar todo" y a continuación presione ENTER.

Nota

Los programas también serán eliminados al desconectar la unidad o retirar el disco.

Discos JPEG

Con este reproductor de DVD podrá ver discos con archivos JPEG.

1. Inserte un archivo JPEG. Aparece el menú PHOTO en la pantalla.

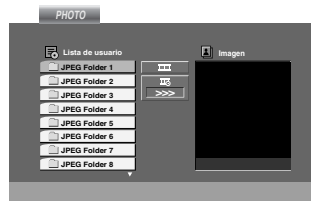

2. Presione ▲ / ▼ para seleccionar una carpeta y ENTER. Aparecerá una lista de los archivos de la carpeta. Si se encuentra en una lista de archivos y desea regresar a la lista de carpetas, utilice los botones ▲ / ▼ del control remoto para seleccionar [] y presione ENTER.
3. Si desea ver un archivo en particular, presione ▲ / ▼ para marcarlo y ENTER o PLAY. Mientras ve un archivo, puede presionar STOP para volver al menú anterior (menú PHOTO).

Consejo

- Presione MENU para ir a la página siguiente.
- Existen tres opciones de velocidad de proyección [] : >>> (Rápida), >> (Normal) y > (Lenta). Utilice ▲ ▼ ◀ ▶ para marcar la velocidad. A continuación, utilice ◀ / ▶ para seleccionar la opción que desee y presione ENTER.
- En un disco con MP3/WMA y JPEG, puede cambiar entre MP3/WMA y JPEG. Presione TITLE y MUSIC o PHOTO y la parte superior del menú se iluminará.
- Presione RETURN y se ocultará la información del archivo.

Proyección de diapositivas **JPEG**

Utilice ▲ ▼ ◀ ▶ para marcar [] (Proyección de diapositivas) y presione ENTER.

Imagen congelada **JPEG**

1. Presione PAUSE durante la proyección de diapositivas. El reproductor pasará al modo de PAUSA.
2. Para volver a la proyección de diapositivas, presione PLAY o presione de nuevo PAUSE.

Discos JPEG

Ir a otro archivo **JPEG**

Presione SKIP/SEARCH (I◀◀ o ▶▶I) o el cursor (◀ o ▶) una vez mientras visualiza una imagen para avanzar al archivo siguiente o regresar al anterior.

Zoom **JPEG**

Durante la visualización de películas, presione ZOOM para aumentar la imagen de video (4 pasos). Podrá desplazarse a través de la imagen ampliada mediante los botones ◀ ▶ ▲ ▼.

Rotación de la imagen

Presione ▲ / ▼ mientras se muestra una imagen para hacerla rotar en el sentido de las manecillas del reloj o en sentido contrario.

Música MP3/WMA mientras se mira una imagen **JPEG**

1. Inserte el disco que contiene los dos tipos de archivo en el reproductor.
2. Presione TITLE para mostrar el menú PHOTO.
3. Presione ▲ / ▼ para seleccionar un archivo de fotos.
4. Use ▶ para seleccionar el icono  y a continuación presione ENTER. Se iniciará la reproducción. La reproducción continuará hasta que se presione STOP.

Consejo

Para escuchar la música deseada mientras visualiza imágenes, programe las pistas deseadas en el menú MUSIC y proceda como se indicó antes.

La compatibilidad del disco JPEG con este reproductor queda limitada como sigue:

- Dependiendo del tamaño y número de los archivos JPEG, podría tomar mucho tiempo para que el reproductor DVD lea todo el contenido del disco. Si no aparece nada en pantalla después de algunos minutos, es probable que algunos de los archivos sean demasiado grandes. Reduzca la resolución de los archivos JPEG a menos de 2M píxeles, como 2760 x 2048 píxeles, y grabe otro disco.
- El número total de archivos y carpetas en el disco deberá ser inferior a 650.
- Algunos discos pueden ser incompatibles por haber sido grabados en un formato diferente o por las condiciones del disco.
- Asegúrese de que todos los archivos seleccionados tengan la extensión “.jpg” cuando los copie al CD.
- Si la extensión de los archivos es “.jpe” o “.jpeg”, cámbiela por “.jpg”.
- Este productor de DVD no podrá leer archivos cuyos nombres no tengan la extensión “.jpg”, incluso si los archivos se muestran como archivos de imagen JPEG en el Explorador de Windows.

Reproducción de un disco en formato DVD VR

Esta unidad reproduce discos DVD-R/RW grabados usando el formato de Videogrbcación (VR).

1. Inserte un disco y cierre la bandeja. El menú DVD-VR aparece en pantalla.



DVD-VR			
Lista de usuario			
	Title	Date	Duration
01	Title list	7/11	00:20:10
02	Title list	7/10	00:24:30
03	Title list	8/22	01:12:38
04	Title list	11/18	00:01:50
05	Title list	6/25	00:18:26
06	Title list	10/12	00:05:30
07	Title list	10/8	00:36:53

2. Presione ▲ / ▼ para seleccionar una pista y a continuación presione PLAY o ENTER. Comenzará la reproducción.
3. Presione el MENÚ DISCO para desplazarse al menú de la lista.

Notas

- Este reproductor no puede reproducir discos DVD-R/RW no finalizados.
- Algunos discos DVD-VR se crean con datos CPRM mediante una GRABADORA DE DVD. El reproductor no soporta ninguno de estos discos y aparecerá el mensaje "CHECK DISC" (Revisar disco) en pantalla.

Que es "CPRM"?

CPRM es un sistema de protección contra copias (con un sistema de codificación) que sólo permite la grabación de programas "copy once" (una sola copia). CPRM significa Content Protection for Recordable Media. (Protección de contenidos para medios grabables).

Reproducción de un disco de película DivX (cont.)

El uso de este reproductor de DVD le permitirá disfrutar de la reproducción de archivos DivX.

1. Inserte un archivo DivX. El menú MOVIE aparecerá en la pantalla de TV.

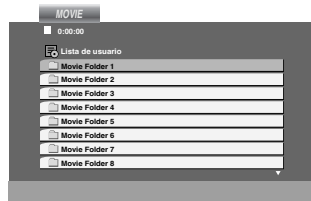

2. Presione ▲ / ▼ para seleccionar una carpeta y a continuación presione ENTER. Aparece una lista con los archivos en la carpeta.
Si está en una lista de archivos y desea regresar a la lista de Carpetas, use los botones ▲ / ▼ del control remoto para resaltar la opción  y presione ENTER.
3. Si desea visualizar un archivo concreto, presione ▲ / ▼ para resaltar un archivo y presione ENTER o PLAY. Usted puede utilizar funciones variables de reproducción. Consulte las páginas 27-28.
4. Presione STOP para detener la reproducción. Aparece el menú de la película.

Aviso para la lectura de subtítulos en DivX

Si los subtítulos no aparecen correctamente durante la lectura del disco, mantenga pulsado SUBTITLE por 3 segundos y, a continuación, presione ◀ / ▶ para seleccionar otro código de idioma hasta que los subtítulos puedan leerse correctamente.

Consejos

- Presione MENU para ir a la página siguiente.
- En un CD con archivos MP3/WMA, JPEG y MOVIE, puede cambiar entre los menús MUSIC, PHOTO y MOVIE. Si presiona TITLE se iluminarán las palabras MUSIC, PHOTO y MOVIE en la parte superior del menú.
- Los subtítulos del disco pueden no mostrarse con corrección si se descarga una película en formato DivX mediante la Internet.
- Si el menú de configuración de subtítulos del disco no tiene el idioma del DivX que usted desea, el idioma de los subtítulos puede no visualizarse adecuadamente.

Reproducción de un disco de película DivX

La compatibilidad de los discos DivX con este reproductor queda limitada como sigue:

- El tamaño de resolución disponible del archivo DivX está por debajo de 720x576 (Ancho x Alto) píxeles.
- El nombre del archivo de los subtítulos DivX puede tener hasta 56 caracteres.
- Si existe un código que no se puede expresar en el archivo DivX, aparece “_” en la pantalla.
- **Si el número de cuadros en la pantalla es superior a 30 por segundo, es posible que la unidad no funcione con normalidad.**
- **Si la estructura de audio y video del archivo grabado no está intercalada, se emitirá audio o video por separado.**
- **Si el archivo está grabado con GMC, la unidad sólo soporta un punto del nivel de grabación.**
 - * GMC?

GMC son las siglas de Global Motion Compensation. Es una herramienta de codificación especificada en el estándar MPEG4. Algunos codificadores MPEG4, como DivX o Xvid, disponen de esta opción. Hay diferentes niveles de codificación GMC, normalmente denominados GMC de 1 punto, 2 puntos ó 3 puntos.

Archivos DivX reproducibles

“.avi”, “.mpg”, “.mpeg”

Formatos de subtítulos reproducibles

SubRip(*.srt/*.txt)
 SAMI(*.smi)
 SubStation Alpha(*.ssa/*.txt)
 MicroDVD(*.sub/*.txt)
 SubViewer 2.0(*.sub/*.txt)
 TMLPlayer(*.txt)
 Dvd Subtitle System(*.txt)
 VobSub (*.sub) ➔ Sub/idx, stream based format.

Formatos de codificación reproducibles

"DIVX3.xx ", "DIVX4.xx ", "DIVX5.xx ", "XVID ",
 "MP43 ", "3IVX ".

Formatos de audio reproducibles

"Dolby Digital", "DTS", "PCM", "MP3", "WMA"
 • Frecuencia de muestreo: entre 8-48 kHz (MP3),
 entre 32-48 (WMA)
 • Velocidad en bits: entre 8-320kbps (MP3).
 32-192kps (WMA)

Game (cont.)

Podrá jugar a 5 juegos con este reproductor de DVD

Para jugar:

1. Presione SETUP. Aparecerá el menú Setup.
2. Utilice ▲ / ▼ para seleccionar la opción "Other" (Otros) y después presione ► para desplazarse al segundo nivel.
3. Utilice ▲ / ▼ para seleccionar la opción "GAME" (Juegos) y después presione ► para desplazarse al tercer nivel.
4. Presione Enter cuando la opción "Select" (Seleccionar) esté destacada. El menú Juegos aparecerá en la pantalla de TV.
5. Utilice ▲ / ▼ para seleccionar el juego deseado y, a continuación, presione ENTER.
6. Presione RETURN para regresar al anterior.

Chess (Ajedrez)

Gana quien consigue atrapar el Rey del adversario. El blanco mueve primero y los jugadores se turnan con un movimiento cada uno. Cada tipo de figura se mueve de forma distinta. Una figura se puede mover a otra posición o capturar una figura del adversario. A excepción del caballo, ninguna figura puede saltar sobre las demás.

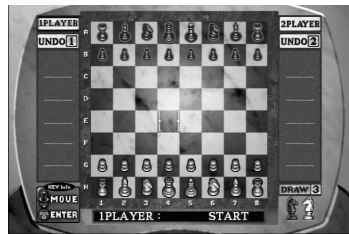

Configuración de teclas:

ENTER: Escoja una figura o posición para mover

◀ / ▶ / ▲ / ▼: Mover el cursor.

1 y 2 : Deshacer movimiento anterior.

1 para el jugador 1 (blanco) y 2 para el jugador 2 (negro).

3 : Pour commencer un nouveau jeu lorsque le jeu est dessiné.

Acorn (Bellota)

La instrucción básica del juego es recoger la bellota.

Cuando pase una fase, se iniciará la siguiente con más bellotas que debe recoger y un ritmo de juego más rápido. Al pasar la fase 10, la opción del menú de juego aparece en la pantalla de TV.



Configuración de teclas:

◀: Desplaza la unidad hacia la izquierda.

▶: Desplaza la unidad hacia la derecha.

Game (cont.)

Battle Hoola

Battle Hoola es un juego de cartas. Los jugadores comienzan con 7 cartas. Gana el juego quien tenga una suma de cartas más baja, o quien se quede sin cartas.

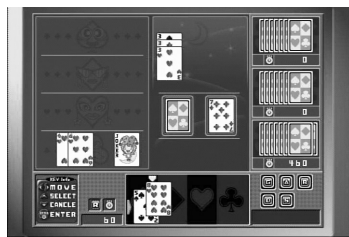

Comandos

Get (Repartir)	Repartir una nueva carta.
Register (Presentar)	Presentar la(s) carta(s) seleccionada(s).
Attach (Juntar)	Juntar la(s) carta(s) seleccionadas a la(s) ya presentada(s) en el tapete.
Discard (Descartar)	Hay que descartar una carta para cambiar turno.
Stop (Detener)	Detiene el juego.

Configuración de teclas

ENTER: Introduce el comando seleccionado.

◀ / ▶ : Mueve la flecha.

▲ : Mueve la flecha.

▼ : Cancela la selección de la carta.

Reglas generales

Para ganar:

- Cuando ya no tiene cartas.
- La suma de sus cartas es la más baja, si uno de los jugadores detiene el juego.

Para presentar:

- El número 7 se puede presentar por sí solo.
- Más de 3 cartas con el mismo número.
- Más de 3 cartas de números consecutivos del mismo palo.

Para juntar:

- Un jugador tiene que presentar una vez antes de juntar. Una vez presentado una vez, puede juntar tantas cartas como quiera en cada turno.

Para detener:

- La suma de números de las cartas debe ser inferior a 10 con la presentación.
- La suma de números de las cartas debe ser inferior a 20 sin la presentación.
- Si cuenta con cuatro cartas que sumen 7.
- Si las 7 cartas tienen números consecutivos del mismo palo.
- Cuando pueda detener el juego, se activará automáticamente el comando STOP.
- El comando STOP tiene que seguir adelante antes de conseguir una carta nueva.

Game

Gracias:

- Si un jugador ha descartado una carta que otros jugadores necesitan presentar, aparece automáticamente el mensaje "Gracias".
- El jugador que pulsa ENTER más rápido consigue descartar la carta.

Comodín

- Se incluyen dos comodines con la baraja. Estas cartas valen por cualquier otra.
- Los comodines no se pueden registrar por sí solos.
- Los comodines se cuentan como 1 ó 2 cuando se ha detenido el juego.

Black jack

El Black Jack es un juego de cartas. Ganará el jugador cuya suma de cartas se acerque más a 21, sin pasarse. Se entregan dos cartas al jugador y otras dos a la banca. Después el jugador escogerá recibir o no otra carta (Hit) (repartir) o utilizar lo que ya tiene (Stand) (plantarse). Usted puede recibir tantas cartas como desee.



Configuración de teclas:

ENTER: Iniciar partida

◀: Repartir

▶: Plantarse

▲ / ▼: Ajusta la cantidad de dinero de la apuesta desde 10G a 100G.

Othello

Cómo jugar a Othello: usted coloca una de sus fichas en el tablero, adyacente a una ficha de su contrincante, como para capturar la línea de fichas del contrario entre una de las suyas, ya presente en el tablero, y otra nueva. El juego continúa hasta que el tablero se encuentre completamente lleno de fichas.



Configuración de teclas:

ENTER: Seleccionar

◀ / ▶ / ▲ / ▼: Desplace el cursor.

Configuración del reproductor (cont.)

Es posible que la imagen y el sonido de un televisor o aparato de video cercano se distorsionen durante la reproducción. Si esto ocurre, coloque el reproductor lejos del televisor, videocasetera o radio y apague la unidad después de sacar el disco.

Conexiones del reproductor de DVD

Dependiendo de su televisor y otros equipos, existen distintas formas de conectar el reproductor. Consulte los manuales de su televisor, sistema estéreo u otros aparatos para obtener la información adicional necesaria para la conexión.

Conexiones de audio y video con su televisor

Asegúrese de que el reproductor de DVD esté conectado directamente al televisor y no a un aparato de video; de lo contrario, la imagen del DVD podría verse distorsionada por el sistema de protección contra copias.

Video:

Conecte la SALIDA DE VIDEO del reproductor de DVD a la entrada de video del televisor utilizando un cable de video.

Conexión de audio a su televisor:

Conecte las SALIDAS DE AUDIO del reproductor de DVD a las entradas de audio izquierda y derecha del televisor con los cables de audio. No conecte la SALIDA DE AUDIO del reproductor de DVD al conector de audífonos (unidad de grabación) de su sistema de audio.

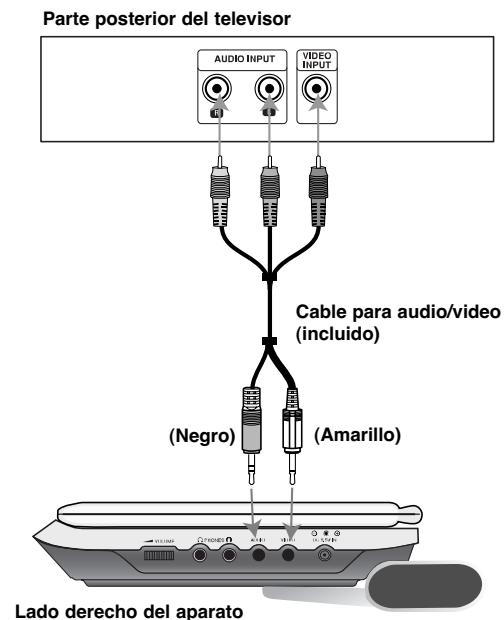

Se debe ajustar el selector A/V IN/OUT en el modo "A/V OUT".

Configuración del reproductor

Conexión de audio con equipos opcionales

Conecte el reproductor de DVD a su equipo opcional para la salida de audio.

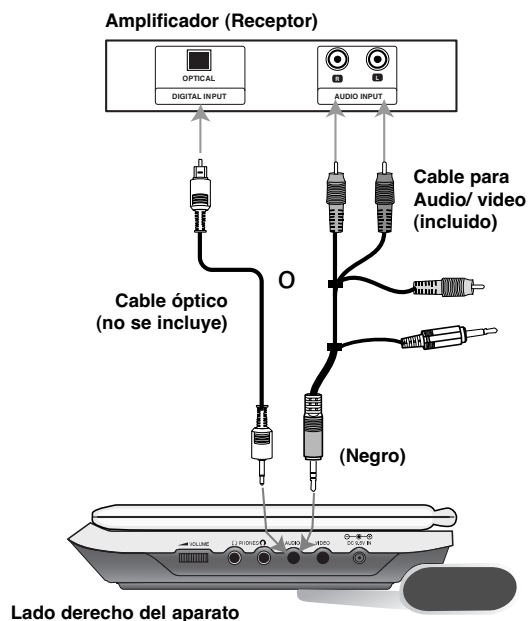

Se debe ajustar el selector A/V IN/OUT en el modo "A/V OUT".

Amplificador equipado con dos canales de sonido estéreo analógico o Dolby Digital Pro Logic II/Pro Logic: Enchufe los conectores de SALIDA DE AUDIO del reproductor de DVD a las entradas de audio izquierda y derecha de su amplificador, receptor o sistema estéreo, utilizando los cables de audio.

Amplificador equipado con dos canales de sonido estéreo digital (PCM) o receptor de audio/video equipado con un decodificador multi-canal (Dolby Digital™, MPEG 2 ó DTS): Enchufe uno de los conectores de audio digital del reproductor de DVD a la entrada correspondiente de su amplificador. Utilice un cable opcional de audio digital.

Sonido digital multi-canal

Una conexión multi-canal digital ofrece la mejor calidad de sonido. Para ello necesita un receptor de audio/video multi-canal que soporte uno o más de los formatos de audio admitidos por su reproductor de DVD, como por ejemplo, MPEG 2, Dolby Digital y DTS. Consulte el manual del receptor y los logotipos de la parte delantera del receptor.

NOTAS

- Si el formato de audio de la salida digital no coincide con las capacidades de su receptor, éste emitirá un sonido fuerte y distorsionado o no emitirá sonido alguno.
- Sólo se puede obtener el sonido envolvente digital de seis canales a través de la conexión digital si su receptor cuenta con un decodificador multi-canal digital.
- Para ver el formato de audio del DVD actual en pantalla, presione AUDIO.

Detección y resolución de problemas

Síntoma	Causa	Corrección
No hay energía eléctrica.	<ul style="list-style-type: none"> El cable de electricidad esta desconectado. La batería está descargada. 	<ul style="list-style-type: none"> Conecte la clavija del cable de energía al contacto de la pared. Recargue la batería.
No hay imagen en la pantalla ni en el televisor (incluyendo videos desde otra unidad).	<ul style="list-style-type: none"> El cable de video no está bien conectado. El interruptor de AV/OUT no está configurado correctamente. 	<ul style="list-style-type: none"> Conecte bien el cable en los conectores. Configure el interruptor AV IN/OUT correctamente. <ul style="list-style-type: none"> Al reproducir un disco, ajuste el interruptor AV IN/OUT en el modo OUT. Si está viendo video de otro aparato, ajuste el interruptor AV IN/OUT en el modo IN.
	<ul style="list-style-type: none"> El modo de Pantalla está en OFF. 	<ul style="list-style-type: none"> Seleccione un modo de pantalla que no sea OFF.
	<ul style="list-style-type: none"> El control de brillo está en “-”. 	<ul style="list-style-type: none"> Ajuste el brillo.
	<ul style="list-style-type: none"> El televisor no está configurado para recibir la salida del DVD. 	<ul style="list-style-type: none"> Seleccione el modo apropiado de entrada de video en el televisor para que la imagen del reproductor de DVD aparezca en la pantalla.
No hay sonido	<ul style="list-style-type: none"> El equipo conectado con el cable de audio no está ajustado para recibir la señal de salida del DVD. Los cables de audio no están bien conectados. 	<ul style="list-style-type: none"> Seleccione la modalidad de entrada correcta del receptor de audio para que pueda escuchar el sonido del reproductor de DVD. Asegure la clavija del cable de audio en el conector.
El reproductor DVD no inicia la reproducción.	<ul style="list-style-type: none"> Se insertó un disco que no puede ser reproducido. El nivel de clasificación es alto. 	<ul style="list-style-type: none"> Inserte un disco reproducible. (Revise el tipo de disco, sistema de color y código regional.). Cancele la función de Clasificación o cambie su nivel.
No hay respuesta al presionar los botones.	<ul style="list-style-type: none"> Algunos discos no permiten ciertas operaciones. 	<ul style="list-style-type: none"> Puede aparecer “⊗” en pantalla durante la operación.
El control remoto no funciona apropiadamente.	<ul style="list-style-type: none"> El control remoto está demasiado lejos del DVD. . 	<ul style="list-style-type: none"> Opere el control remoto dentro de una distancia de 7 m (23 pies).

Cdigos de idioma

Utilice esta lista para introducir el idioma deseado para los siguientes parámetros iniciales.
Audio Del Disco, Subtitulo Del Disco, Menu Del Disco.

Idioma	Código	Idioma	Código	Idioma	Código	Idioma	Código
Abjaso	6566	Fiji	7074	Lingala	7678	Singalés	8373
Afaro	6565	Finlandés	7073	Lituano	7684	Eslovaco	8375
Afrikaans	6570	Francés	7082	Macedonio	7775	Esloveno	8376
Albanés	8381	Frisio	7089	Malagasy	7771	Somalí	8379
Alemán	6577	Gallego	7176	Malayo	7783	Español	6983
Arabe	6582	Groenlandés	7565	Malayalam	7776	Sudanés	8385
Armenio	7289	Alemán	6869	Maltés	7784	Suahili	8387
Asamés	6583	Griego	6976	Maorí	7773	Sueco	8386
Aymara	6588	Groenlandés	7576	Marathi	7782	Tagalo	8476
Azerbaijano	6590	Guaraní	7178	Moldavo	7779	Tajik	8471
Basquiro	6665	Gujarati	7185	Mongol	7778	Tamil	8465
Eusquera	6985	Hausa	7265	Nauru	7865	Tártaro	8484
Bengalí; Bangla	6678	Hebreo	7387	Nepalí	7869	Telugu	8469
Bhután	6890	Hindi	7273	Noruego	7879	Tailandés	8472
Bihari	6672	Húngaro	7285	Oriya	7982	Tibetano	6679
Bretón	6682	Islandés	7383	Punjabi	8065	Tigrinya	8473
Búlgaro	6671	Indonesio	7378	Pashto, Pushto	8083	Tongo	8479
Burmese	7789	Interlingua	7365	Persa	7065	Turco	8482
Bielorruso	6669	Irlandés	7165	Polaco	8076	Turkmenistán	8475
Camboyano	7577	Italiano	7384	Portugués	8084	Twi	8487
Catalán	6765	Japonés	7465	Quechua	8185	Ucraniano	8575
Chino	9072	Javanés	7487	Retorromano	8277	Urdu	8582
Corso	6779	Canarés	7578	Rumano	8279	Uzbeko	8590
Croata	7282	Cachemiro	7583	Ruso	8285	Vietnamita	8673
Checoslovaco	6783	Kazakh	7575	Samoano	8377	Volapuk	8679
Danés	6865	Kirguizo	7589	Sánscrito	8365	Galés	6789
Holandés	7876	Coreano	7579	Gaélico escocés	7168	Wolf	8779
Inglés	6978	Kurdo	7585	Serbio	8382	Xhosa	8872
Esperanto	6979	Lao	7679	Serbo-croata	8372	Yiddish	7473
Estonio	6984	Latín	7665	Shona	8378	Yoruba	8979
Faroés	7079	Letón	7686	Sindhi	8368	Zulú	9085

Códigos de países

Seleccione un código de área de este cuadro.

Área	Código	Área	Código	Área	Código	Área	Código
Afganistán	AF	Etiopía	ET	Malasia	MY	Arabia Saudita	SA
Argentina	AR	Fiji	FJ	Maldivas	MV	Senegal	SN
Australia	AU	Finlandia	FI	Méjico	MX	Singapur	SG
Austria	AT	Francia	FR	Mónaco	MC	República de Eslovaquia	SK
Bélgica	BE	Alemania	DE	Mongolia	MN	Eslovenia	SI
Bhután	BT	Gran Bretaña	GB	Marruecos	MA	Sudáfrica	ZA
Bolivia	BO	Grecia	GR	Nepal	NP	Corea del Sur	KR
Brasil	BR	Groenlandia	GL	Países Bajos	NL	España	ES
Camboya	KH	Islas Heard y McDonald	HM	Antillas Holandesas	AN	Sri Lanka	LK
Canadá	CA	Hungría	HU	Nueva Zelanda	NZ	Suecia	SE
Chile	CL	India	IN	Nigeria	NG	Suiza	CH
China	CN	Indonesia	ID	Noruega	NO	Tailandia	TH
Colombia	CO	Israel	IL	Omán	OM	Turquía	TR
Congo	CG	Italia	IT	Pakistán	PK	Uganda	UG
Costa Rica	CR	Jamaica	JM	Panamá	PA	Ucrania	UA
Croacia	HR	Japón	JP	Paraguay	PY	Estados Unidos	US
República Checa	CZ	Kenia	KE	Filipinas	PH	Uruguay	UY
Dinamarca	DK	Kuwait	KW	Polonia	PL	Uzbekistán	UZ
Ecuador	EC	Libia	LY	Portugal	PT	Vietnam	VN
Egipto	EG	Luxemburgo	LU	Rumanía	RO	Zimbabwe	ZW
El Salvador	SV			Federación Rusa	RU		

Especificaciones

Reproductor de DVD

Suministro de energía:

CD 9,5 Vcc (terminal de adaptador de ca), CD 7,4 Vcc (Batería)

Consumo de energía: 12W con batería

Peso: 1,63 lbs (0,74 kg) (sin compartimiento de baterías)

Dimensiones externas (Ancho x Alto x Profundo):

7,5 x 1,5 x 6,8 pulgadas (191 x 39 x 174 mm)

Sistema de señal: NTSC

Láser:

Longitud de onda del DVD 662+25 / 662-15 nm

Longitud de onda del CD 785+25 / 785-15 nm

Rango de frecuencia (audio):

Sonido inicial DVD: muestreo de 48 Hz 8Hz a 20 kHz
muestreo de 96 kHz 8Hz a 44 kHz

Señal con ruido de fondo (audio): Mas de 95 dB

Rango dinámico (audio): Mas de 95 dB

Distorsión Armónica (audio) : 0,008 %

Condiciones de operación:

Temperaturas: 5 a 35° C Posición de operación: Horizontal

Conectores

Entrada y Salida de Video (VIDEO In/Out):

1,0 V (p-p) 75 ohm zinc, negativo, diám. 3,5 mm mini conector x 1

Entrada/Salida de Audio (AUDIO IN/OUT, audio análogo):

2,0 Vrms (1 kHz 0 dB) diam 3,5 mm mini conector x 1

Terminal de audífonos: diam 3,5 mm mini conector de stereo x 2

Pantalla de cristal liquido

Medida de panel: 7" ancho (diagonal)

Sistema de proyección : R.G.B. raya

Sistema conductor: Matriz activa TFT

Resolución: 234 x 480 x 3

(clasificación efectiva en píxeles: más de 99.99%)

Accesorios suministrados

- Cable RCA Video/Audio1
- Adaptador CA (Corriente Alterna) (DP-AC90)1
- Adaptador para el automóvil (DPDC1)1
- Paquete de batería (DPB135)1
- Control remoto1
- Batería para control remoto (Batería de Litio)1

- El diseño y las especificaciones están sujetos a cambio sin previo aviso.



LG Electronics Inc.

