



LG

Life's Good

MANUAL DE USUARIO

TELEVISOR LCD / PLASMA

Lea atentamente este manual antes de poner en marcha su equipo y guárdelo para futuras consultas.

MODELOS DE LCD TV

32LG30	32LG60	37LG50
37LG30	37LG60	42LG50
42LG30	42LG60	47LG50
42LGX	47LG60	52LG50
47LGX	52LG60	32LU25
	47LG90	37LU25
		42LU25

MODELOS DE PLASMA TV

42PG6HD
50PG6HD
50PG7HFD
60PG7HFD

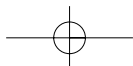
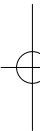
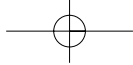

ADVERTENCIA

INSTRUCCIONES DE SEGURIDAD IMPORTANTES

Lea estas instrucciones.

Guarde estas instrucciones.

Tenga en cuenta todas las advertencias.

Siga todas las instrucciones.



- 1** No utilice este producto cerca del agua.



- 2** Límpielo sólo con un paño seco.



- 3** No bloquee las aberturas de ventilación. Instale siguiendo las instrucciones del fabricante.



- 4** No lo coloque cerca de fuentes de calor, como radiadores, rejillas de aire caliente, estufas u otros aparatos (incluidos los amplificadores) que emitan calor.



- 5** Proteja el cable de alimentación para que no lo pisen ni aplasten, especialmente en las clavijas, las tomas y el punto de salida del aparato



- 6** Utilice únicamente acoplamiento y accesorios especificados por el fabricante.



- 7** Utilícelo sólo con el estante fijo o con ruedas, trípode, soporte o mesa especificados por el fabricante o con el accesorio suministrado con el aparato. Si utiliza un carrito, tenga cuidado al moverlo junto con el aparato para evitar lesiones en caso de que éste se caiga.



- 8** Desenchufe este producto en caso de no utilizarlo durante un largo periodo de tiempo. Desenchufe este equipo durante tormentas con aparato eléctrico o si no piensa usarlo durante largos períodos de tiempo.

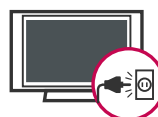

- 9** Sólo el personal calificado puede encargarse del servicio técnico. La asistencia técnica es necesaria si el aparato presenta algún daño, como por ejemplo, si el cable o la clavija de alimentación están dañados, si se derrama líquido o se introducen objetos dentro del aparato, si el aparato ha estado expuesto a la lluvia o humedad, si no opera correctamente o si se ha caído.

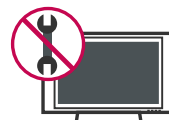

ADVERTENCIA

10 No toque el aparato o la antena durante una tormenta eléctrica.

11 Cuando monte el televisor en la pared, asegúrese de no colgar el televisor en cables eléctricos y de señal de la parte trasera.

12 No golpee el producto ni permita que le caigan objetos encima ni en la pantalla.

13 **PRECAUCIÓN** en cuanto al cable de alimentación: Se recomienda colocar la mayoría de los aparatos en un circuito dedicado. Es decir, un circuito de salida única que alimenta sólo a ese aparato y que no tiene tomas o circuitos adicionales. Compruebe la página de especificaciones de este manual del propietario para estar seguro.

No conecte demasiados electrodomésticos a la misma toma de pared de corriente alterna ya que hacerlo podría suponer riesgo de incendio o choque eléctrico.

No sobrecargue las tomas de pared. Las tomas de pared sobrecargadas, sueltas o dañadas, los alargadores, los cables de alimentación deshilachados o el aislante agrietado de los cables podrían resultar peligrosos. Cualquiera de estas condiciones podría provocar un incendio o una descarga eléctrica. Examine periódicamente el cable de su aparato y si parece dañado o deteriorado, desenchúfelo, deje de usarlo y solicite al centro de servicio técnico autorizado que lo sustituyan por un nuevo equivalente. Proteja el cable de alimentación de daños físicos o mecánicos y evite doblarlo, aplastarlo, pellizcarlo o pisarlo con una puerta o caminar sobre él. Ponga especial atención en los enchufes, tomas de pared y el punto por donde el cable sale del aparato.

No manipule la TV con el cable de alimentación enchufado. No utilice cables de alimentación dañados o mal conectados. Asegúrese de desenchufar el cable de alimentación sujetando el enchufe. No tire del cable de alimentación para desenchufar la TV.

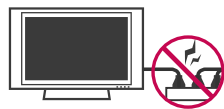

14 **ADVERTENCIA** - A fin de reducir el riesgo de incendio o choque eléctrico, no exponga este aparato a la lluvia, humedad u otros líquidos. No toque la TV con las manos mojadas. No instale este producto cerca de objetos inflamables como gasolina o velas, ni exponga la TV al flujo directo de aparatos de aire acondicionado.



15 No exponga este aparato a goteos o salpicaduras, ni coloque sobre él objetos que contengan líquidos, como floreros, tazas, etc. (por ejemplo en estantes sobre la unidad).



16 TOMA A TIERRA

Asegúrese de conectar el cable de toma a tierra para evitar posibles descargas eléctricas. (es decir, que una TV con un enchufe de tres polos, debe conectarse a una toma de pared con tres polos). Si no es posible la puesta a tierra, contacte con un electricista calificado para que instale un interruptor automático independiente. No intente conectar la unidad a tierra mediante cables telefónicos, pararrayos o tuberías de gas.

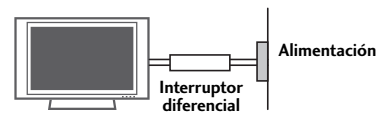

17 DESCONECTAR EL DISPOSITIVO DE LA RED

Este dispositivo se desconecta desenchufándolo del cable de red. El enchufe debe con tar con un acceso sin obstáculos.

18 Mantenga el producto lejos de la luz directa del sol.

19 Limpieza

Antes de iniciar labores de limpieza, desenchufe el cable de alimentación y limpie cuidadosamente la unidad con un paño suave para evitar arañazos superficiales. No rocíe directamente agua vaporizada u otros líquidos sobre la TV para evitar posibles choques eléctricos. No limpie la unidad con productos químicos como alcoholes, disolventes o benceno.

20 Transporte

Asegúrese de que el producto esté apagado, desenchufado y que todos los cables hayan sido desconectados. Harán falta dos o más personas para transportar TVs de gran tamaño. No someta el panel frontal de la TV a presiones o esfuerzos excesivos.

21 Ventilación

Instale su TV en un lugar que disponga de ventilación apropiada. No la instale en espacios cerrados como, por ejemplo, una estantería. No cubra el producto con paños u otros materiales, como plásticos, mientras esté enchufada. No instale la unidad en lugares con exceso de polvo.

22 Si percibe olor a quemado o de cualquier otro tipo, o detecta sonidos extraños procedentes de su TV, desenchufe el cable de alimentación y contacte con el servicio técnico autorizado.

23 No presione en exceso el panel con sus manos u objetos afilados, como tornillos, lápices o bolígrafos, y evite rayarlo.

**24 PARA LA TV DE LCD**

Si siente la TV fría al tocar, puede que haya un pequeño "flicker" cuando se ha encendido. Esto es normal, no hay nada malo con la TV.

Unos pocos defectos de puntos pueden ser visibles en la pantalla, apareciendo en un color rojo, verde o azul. Pero ellos no tienen ningún efecto equivocado para la función del monitor. Evítese a tocar la pantalla LCD o agarrarla con su(s) dedo(s) por un periodo largo de tiempo. Si lo hace, eso puede provocar una distorsión temporal en la pantalla.

DISPOSICIÓN**(Sólo lámpara de Hg utilizada en TV LCD)**

Lámpara fluorescente usada en este producto contiene una cantidad mínima de mercurio. No lo disponga este producto con basura normal de la casa. Disposición de este producto debe ser manejado de acuerdo a la autoridad local de su provincia.

CONTENIDO

ADVERTENCIA 1

Instrucciones de Seguridad Importantes 1

FUNCIONES DE ESTE TV 6

PREPARACIÓN

Accesorios	7
Información del panel frontal	8
Información del panel posterior	10
Instrucciones	13
Montaje para la pared VESA	17
Organizador de cables	18
Instalación de un pedestal de escritorio	20
Soporte del eslabon giratorio	20
Unión del televisor a un escritorio	20
Fijación de la TV a la pared para evitar que se caiga cuando esté instalada sobre un soporte tipo pedestal.....	21
Conexión de la Antena o cable	22

CONEXIONES DE EQUIPO EXTERNO

Instalación del HDSTB	23
Instalación del DVD	29
Instalación del VCR	33
Configuración de otra fuente de A/V	36
Instalación de la PC	37
Conexión USB	46
Conexión de salida de Audio	47

VER LA TV / CONTROL DE CANAL

Funciones de los botones del control remoto	48
Encendido del TV	50
Ajuste del Canal	50
Ajuste del volumen	50
Quick Menu (menú rápido) / Configuración de los canales favoritos	51
Configuración Inicial	52
Selección y ajuste del menú pantalla	54

Búsqueda de canales

- Escaneo automático (Sintonización automática)	56
- Agregar/Eliminar los Canales (Sintonización Manual)	57
- Edición de Canal	58
Lista de entradas	59
Etiqueta de entrada	60
Modo AV	61
SIMPLINK	62

USB

Modos de Entrada	64
Lista de Fotos	65
Lista de Música	69

CONTROL DE IMAGEN

Tamaño de la Imagen (Control de Relacion de aspecto)	72
Ajustes de la Imagen Prestablecida	
- Modo imagen - Presintonizada	74
- Tono de color - Presintonizada	75
Control Manual de Imagen	
- Modo imagen - Modo usuario	76
- Modo imagen - Modo Experto	77
Tecnología de Mejora de la Imagen	78
Control Avanzado - Nivel de negros (Oscuridad)	79
Control Avanzado - Protección Visual	80
Control Avanzado - Cinema Real/Modo película	81
Control Avanzado - TruMotion	82
TruMotion Demo	82
Atenuación local	83
Demostración Atenuación local	83
Restablecimiento de la imagen	84
Indicador de poder	85
Minimización de imagen fantasma	86
Ahorro de energía	87

CONTROL DE SONIDO Y DE IDIOMA

Nivelador Automático de volumen	88
Ajuste de sonido preestablecido (Modo de audio)	89
Ajuste de sonido - Modo usuario	90
Voz Clara	91
Ajuste de Balance	92
Disposición de bocinas de TV	93
Reajuste de audio	94
Disfrute de la transmisión Estéreo/SAP	95
Idioma del audio	96
Selección del lenguaje en la pantalla	97
Subtítulos	
- Sistemas de texto oculto de programas analógicos ..	98
- Sistemas de texto oculto de programas digitales ..	99
- Opciones del texto oculto	100

CONFIGURACIÓN HORARIA

Programación del reloj	
- Configuración Auto del Reloj	101
- Configuración Manual del Reloj	102
Ajustes de Encendido / Apagado Automático del temporizador	103
Configuración del temporizador de apagado automático	104
Configuración de Corte Automático	105

CONTROL PATERNO /CLASIFICACIONES

Establecer contraseña y bloqueo del sistema	106
Bloqueo de canales	109
Clasificaciones de Películas y TV	110
Clasificación Descargable	113
Bloqueo de entrada externa	114
Bloqueo de teclas	115

APÉNDICE

Lista de verificación de problemas	116
Mantenimiento	118
Aviso sobre software de código abierto	118
Especificaciones del producto	119
Programando el Control Remoto	122
Códigos de IR	125
Configuración de dispositivo externo del control	127

FUNCIONES DE ESTE TV

- Esta característica no se encuentra disponible para todos los modelos.



SRS® es una marca comercial de SRS Labs, Inc. La tecnología TruSurround XT ha sido incorporada bajo licencia de SRS Labs, Inc.



Fabricado bajo licencia de Dolby Laboratories. "Dolby" y el símbolo de la doble-D son marcas comerciales de Dolby Laboratories.



THX (Thomlinson Holman's Experiment: Experimento Thomlinson Holman) es el estándar de certificación de audio y vídeo de THX establecido por George Lucas, director de La guerra de las galaxias y Thomlinson.

Este es el primer producto para uso doméstico certificado en lo relativo a la función THX y garantiza una calidad en pantalla que sobrepasa las especificaciones estándar de visualización en los campos de hardware y software.



CALIBRE COMO UN PROFESIONAL:

El modo ISFccc permite realizar calibraciones sofisticadas y detalladas.

La realización de calibraciones detalladas debe ser realizada por un técnico certificado.

Por favor, contacte con su distribuidor local para solicitar la asistencia de un técnico certificado por ISF.

Uso del núcleo de ferrita

(Esta característica no se encuentra disponible para todos los modelos.)

El núcleo de ferrita puede usarse para reducir la onda electromagnética al conectar el cable de alimentación.

Cuanto más cerca esté el núcleo de ferrita del tomacorriente, mejor será el resultado.

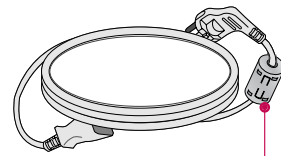

Introduzca firmemente el enchufe en el tomacorriente.



INFORMACIÓN IMPORTANTE PARA EVITAR EL EFECTO "DEGRADACIÓN DE LA IMAGEN POR SOBRE EXPOSICION / QUEMADO" EN LA PANTALLA DE SU TELEVISOR

- Al visualizar una imagen fija (Ej.: logotipos, menús de pantalla, videojuegos e imágenes procedentes de computadoras) en el televisor durante un período de tiempo prolongado, dicha imagen puede quedar impresa permanentemente sobre la pantalla. Este fenómeno se conoce como "degradación de la imagen por sobreexposición" o "quemado". Problema que no está cubierto por la garantía del fabricante.
- A fin de evitar la degradación de la imagen por sobreexposición, no permita la visualización de imágenes fijas en su pantalla durante un período de tiempo prolongado (2 horas o más para una pantalla LCD, 1 hora o más para pantallas de plasma).
- El efecto de degradación de imagen por sobreexposición también puede producirse en las zonas de bandas del formato letterbox (apaisado) de su televisor si usa el ajuste de formato de pantalla en 4:3 durante un período de tiempo prolongado.

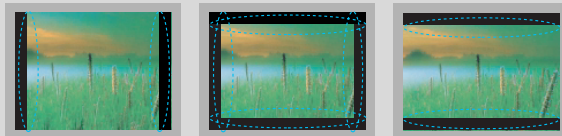

PREPARACIÓN

ACCESORIOS

Asegurese de que los siguientes accesorios estén incluidos con su TV. Si algún accesorio no está incluido, favor de contactar al distribuidor del producto en el lugar donde realizó la compra.

Los accesorios que se incluyen pueden ser diferentes a los de las imágenes a continuación.



Manual de Usuario

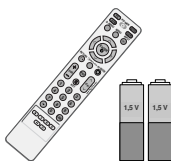

Control Remoto,
Baterías

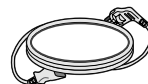

Cable de Alimentación



Paño de limpieza
(Esta característica no se encuentra disponible para todos los modelos.)

- * Solo limpie las manchas exteriores con un paño.
- * No limpie con demasiada fuerza para intentar quitar las manchas. Tenga cuidado, ya que si limpia con demasiada fuerza podría rayar o decolorar la superficie.

Opciones Extras (Adicionales)

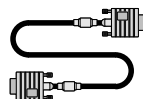

Cable D-sub de 15 terminales

Cuando utilice la conexión VGA (cable D-sub de 15 pins) para la PC, el usuario debe usar cables de interfaz de señal recubiertos (cable D-sub de 15 clavijas) con núcleos de ferrita para mantener el cumplimiento estándar del producto.

Para modelos de Televisores Plasma

(Sólo 42PG6HD)



x 4

para la base ensamblada
(Refiérase a la p.13)



Sujetacables



Clip del administrador de cables

(Sólo 50PG6HD,
50/60PG7HFD)



Cubierta de protección



Núcleo de ferrita
(Esta característica no se encuentra disponible para todos los modelos.)

Para modelos de Televisores LCD

32LG20, 32/37/42LG30, 37/42/47/52LG50, 32LG70, 42/47/52LG72, 47LG90, 32/37/42LU25, 42/47LU65

(Sólo 32LG20, 32/37/42LG30,
37/42LG50, 32LG70, 42LG72,
32/37/42LU25, 42LU65)



x 4

para la base ensamblada
(Refiérase a la p.16)



x 4

(Sólo 32LG20, 32LG30/70,
37LG30/50, 42LG30/50,
32/37/42LU25)



Tornillos para fijación vertical
(Refiérase a la p.20)

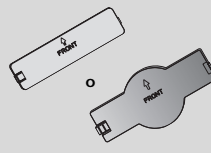

Cubierta de protección

32/37/42/47/52LG60, 42/47LGX

(Sólo 32/37LG60)



32LG60: 3EA
37LG60: 4EA



4EA

para la base ensamblada
(Refiérase a la p.14)

(Sólo 42LG60, 42LGX)



2EA



1EA



4EA

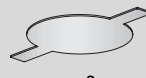

Cubierta de protección



Clip del administrador de cables

PREPARACIÓN

INFORMACIÓN DEL PANEL FRONTAL

- Es probable que esta vista no coincida con su TV.
- **NOTA:** Si este producto incluye una cinta de protección, retire la cinta.
A continuación, limpie el producto con un paño (utilice el paño de limpieza incluido, en el caso de que éste se incluya).

PREPARACIÓN

Modelo de Televisor Plasma

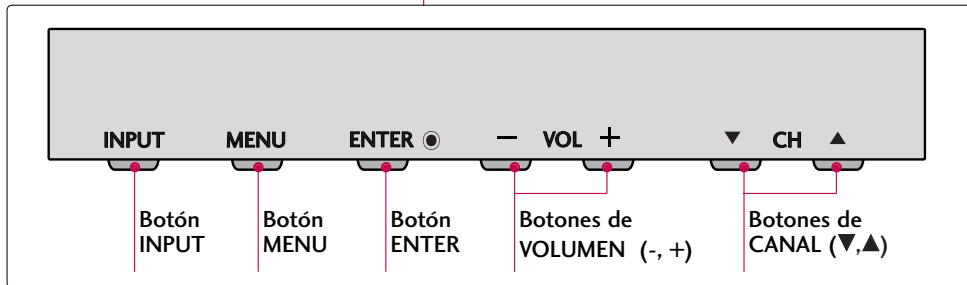
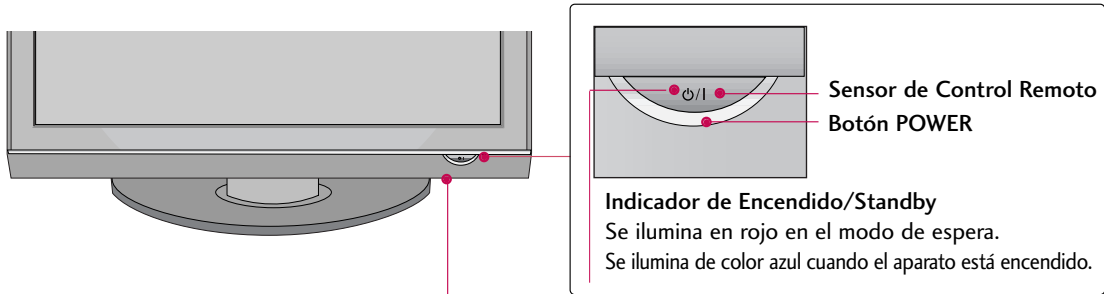

Modelo de Televisor LCD

32LG70, 42/47/52LG72, 47LG90, 42/47LU65

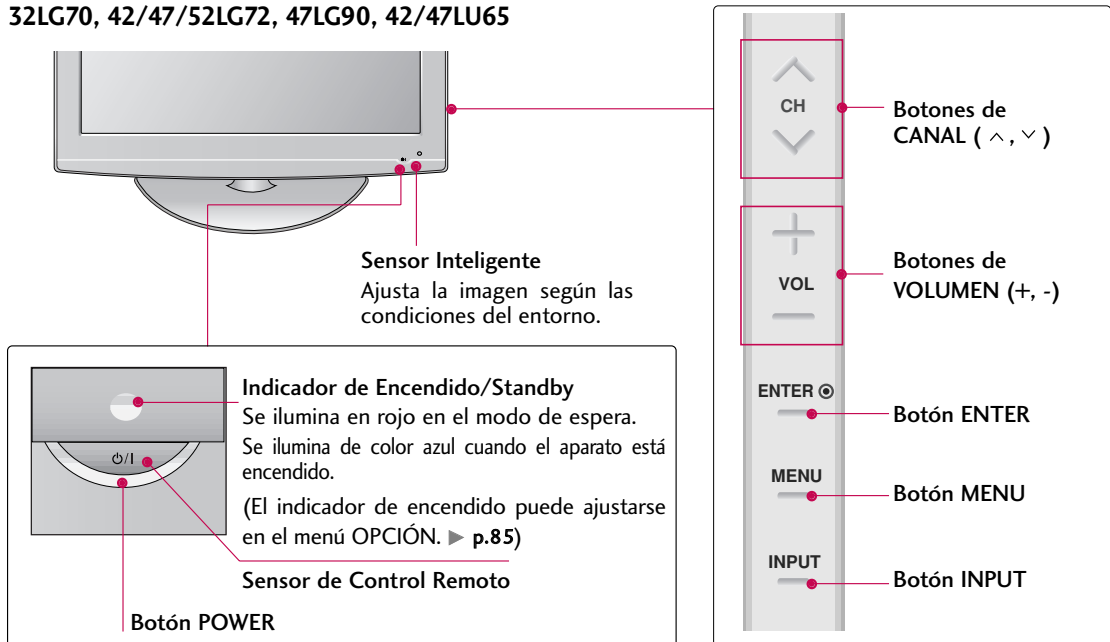

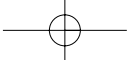

Modelo de Televisor LCD

32LG20, 32/37/42LG30, 37/42/47/52LG50, 32/37/42LU25

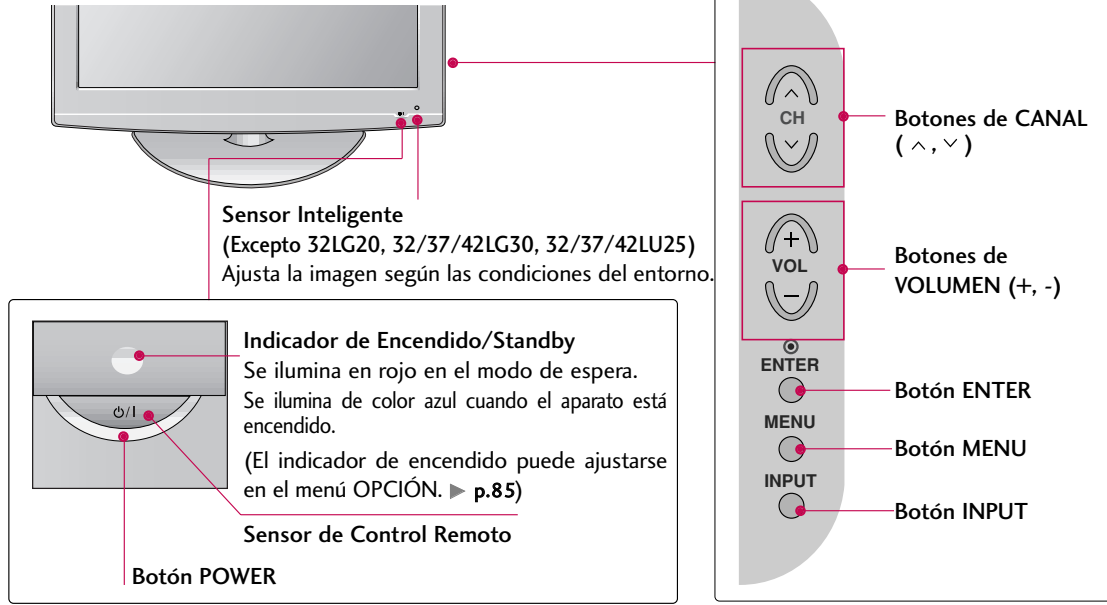

32/37/42/47/52LG60, 42/47LGX

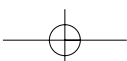
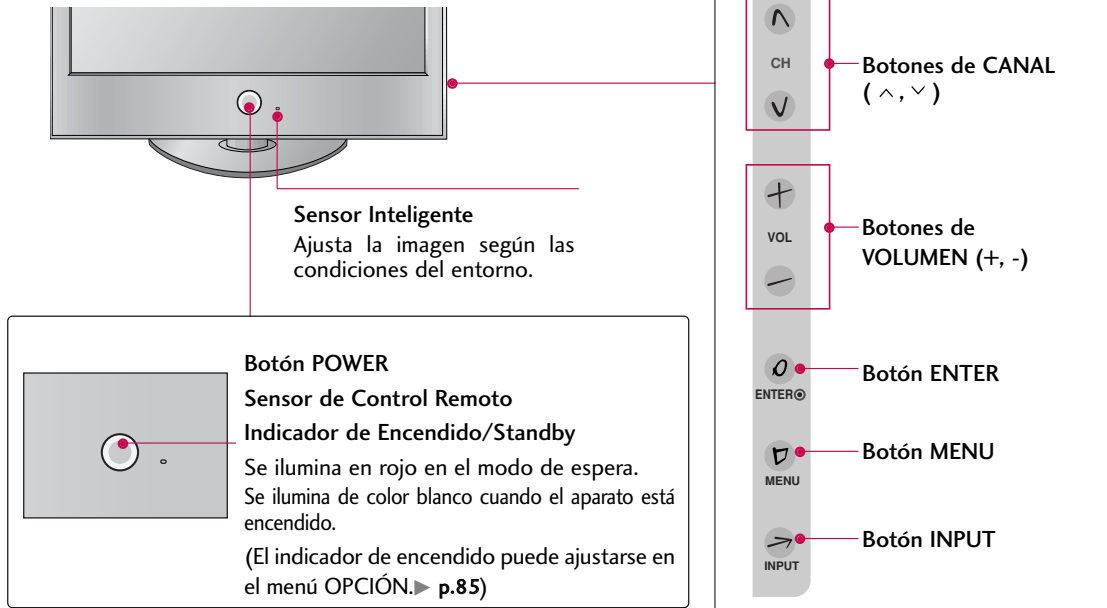

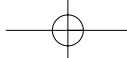

PREPARACIÓN

INFORMACIÓN DEL PANEL POSTERIOR

- La imagen puede ser diferente a la de su televisor.

Modelo de Televisor Plasma

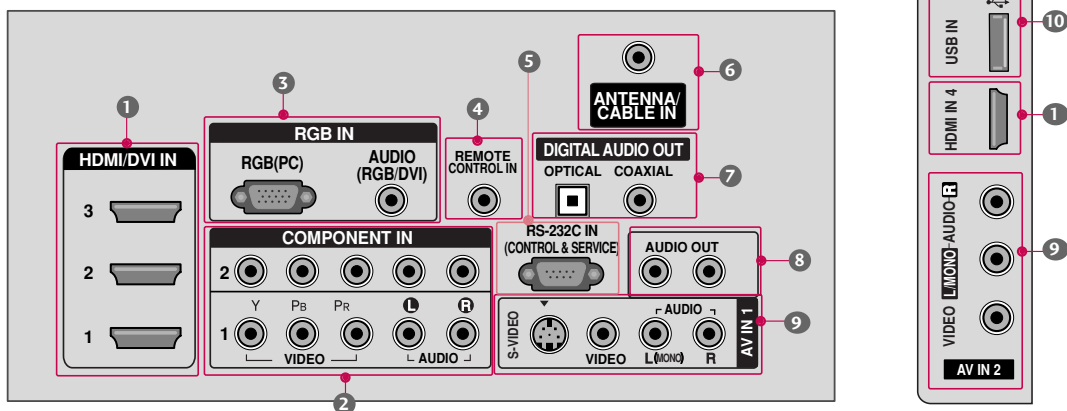
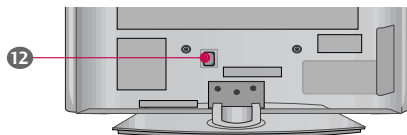

- HDMI/DVI IN, HDMI IN**
Conexión digital.
Compatible con video HD y audio digital. No es compatible con 480entrelazado.
Acepta video DVI con un adaptador o un cable de HDMI a DVI (no incluido)
- COMPONENT IN**
Conexión análoga.
Compatible con HD.
Utiliza un cable rojo, verde y azul para video y uno rojo y blanco para audio.
- RGB (PC)**
Conexión análoga a la PC. Utilice un cable D-sub de 15 pins (cable VGA).
AUDIO (RGB/DVI)
Enchufe de auriculares 1/8" (0,3 cm) para la entrada de audio análoga de la PC.
- Puerto de Control Remoto**
Para un control remoto con cables.
- RS-232C IN (CONTROL & SERVICE)**
Utilizado por otros fabricantes.
- ANTENNA/CABLE IN (Entrada de la Antena/Cable)**
Conecte las señales de la transmisión a este puerto.
Conecte los cables de señal a este conector.
- DIGITAL AUDIO OUT (Salida de Audio Digital Óptico)**
Salida de audio digital para utilizar con amplificadores y sistemas de home theater.
Incluye una conexión óptica y/o coaxial.
Nota: En el modo de espera, estos puertos no funcionan.
- AUDIO OUT**
Salida de audio análoga para utilizar con amplificadores y sistemas de home theater.
- AV (Audio/Video) IN**
Conexión análoga compuesta. Compatible solo con una definición de video estándar (480entrelazado).
S-VIDEO
Mejor calidad que la composición estándar. Compatible solo con una definición de video estándar (480entrelazado).
- USB IN**
Utilizado para ver fotos, escuchar MP3.
- USB SERVICE ONLY o RS-232C IN (SERVICE ONLY)**
Utilizado para la actualización de software.
- Socket del Cordón de Alimentación**
Esta TV funciona con alimentación de corriente alterna (ca)
Cuidado: Nunca aplique voltaje de corriente continua (cc) a esta TV.

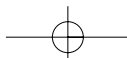



Modelo de Televisor LCD

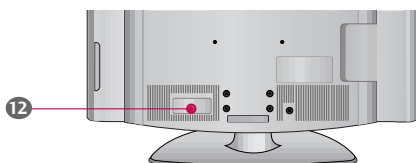

32LG20, 32/37/42LG30, 32/37/42LU25

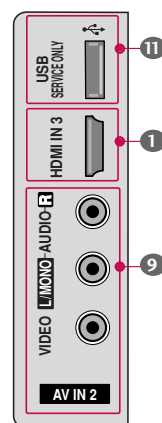
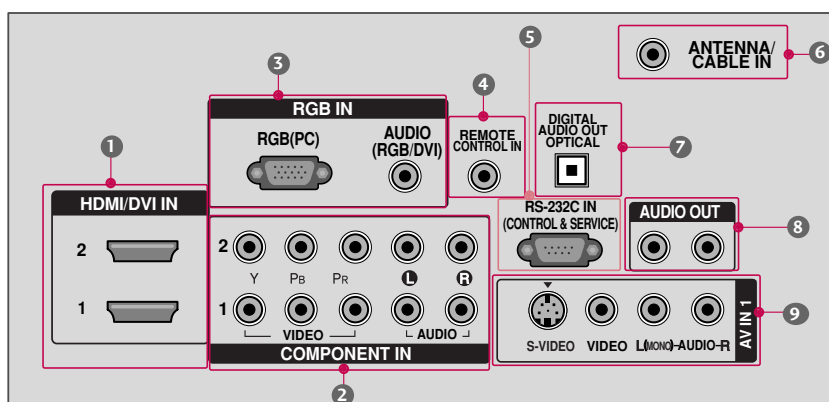

37/42/47/52LG50, 32LG70, 42/47/52LG72

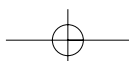
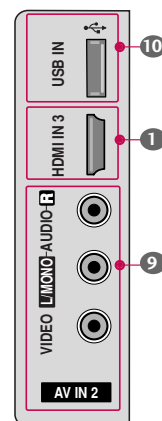
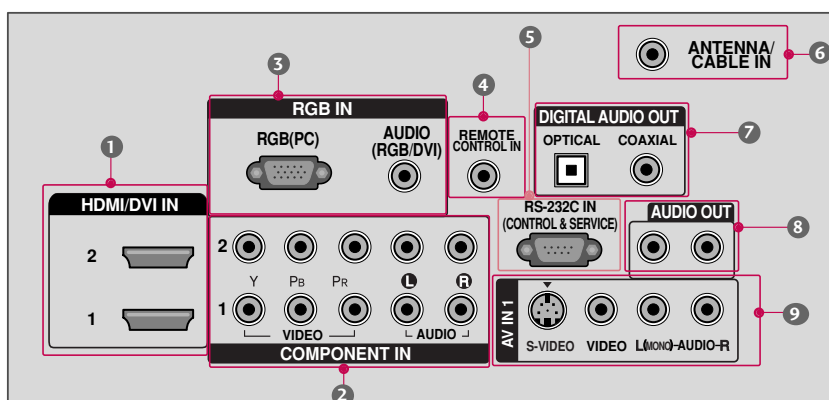

PREPARACIÓN

La imagen puede ser diferente a la de su televisor.

Modelo de Televisor LCD

PREPARACIÓN

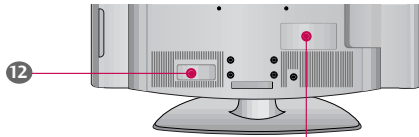

47LG90, 42/47LU65

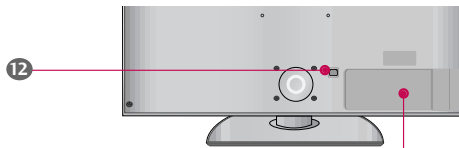
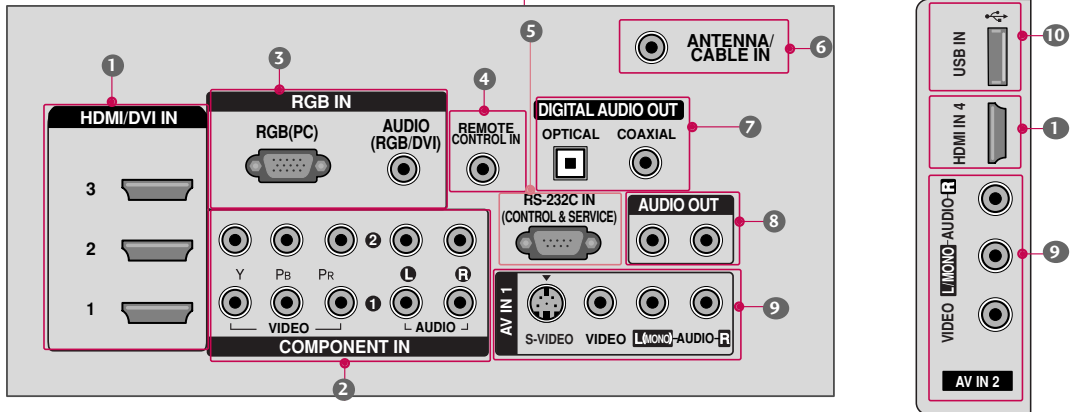

32/37/42/47/52LG60, 42/47LGX

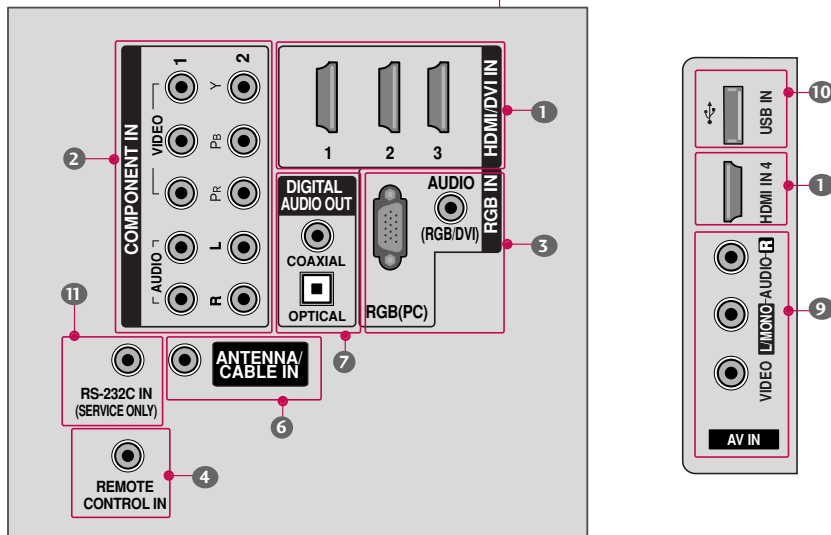

INSTRUCCIONES

- La imagen puede ser diferente a la de su televisor.

Modelo de Televisor Plasma

INSTALACIÓN (Sólo 42PG6HD)

- Coloque con cuidado la pantalla de la TV sobre una superficie acolchada que la proteja de posibles daños.

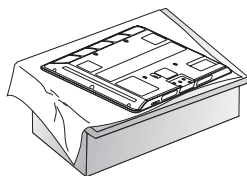

- Monte la TV como se ilustra.

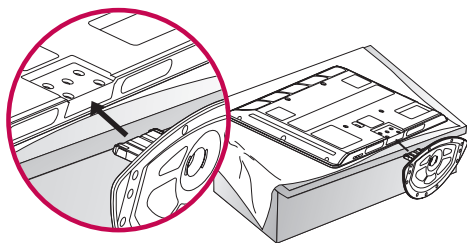

- Ajuste firmemente los 4 tornillos en los huecos de la parte posterior de la TV.

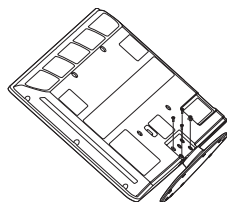

! NOTA

- Al realizar un montaje de sobremesa, compruebe que los tornillos estén apretados correctamente. (De no ser así, el producto podría inclinarse hacia delante tras su instalación). Si, por el contrario, apretara el perno en exceso, podría deformarse por abrasión en el área de apriete del mismo. No sobreapriete los tornillos.

SEPARACIÓN

- Coloque con cuidado la pantalla de la TV sobre una superficie acolchada que la proteja de posibles daños.

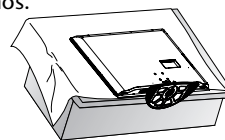

- Afije los tornillos del televisor.

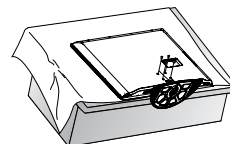

42PG6HD

50PG6HD/7HFD

60PG7HFD

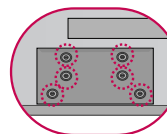
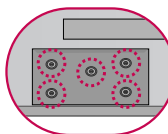
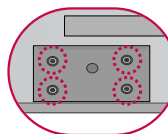

- Separar el soporte del televisor

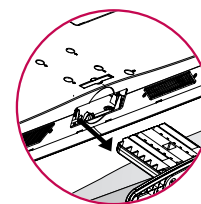
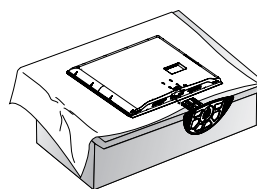

CUBIERTA DE PROTECCIÓN

Tras extraer el soporte, instale la **CUBIERTA DE PROTECCIÓN** incluida sobre el hueco dejado por este.

Inserte la **CUBIERTA DE PROTECCIÓN** en el televisor hasta que escuche un sonido de chasquido.

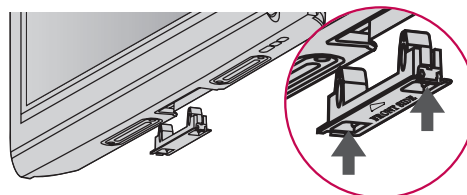

PREPARACIÓN

32/37/42/47/52LG60, 42/47LGX

- La imagen puede ser diferente a la de su televisor.

INSTALACIÓN (Sólo 32/37/42LG60, 42LGX)

- Coloque con cuidado la pantalla de la TV sobre una superficie acolchada que la proteja de posibles daños.

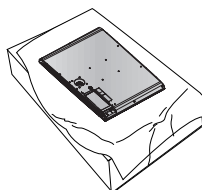

- Monte el **SOPORTE DEL CONJUNTO** en la **BASE DEL SOPORTE** de la TV.

32LG60



37LG60

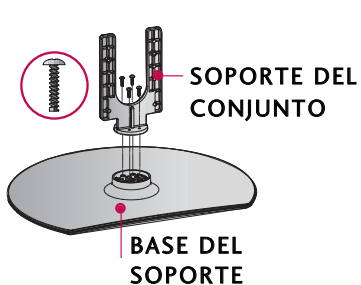

42LG60, 42LGX



- Monte la TV como se ilustra.

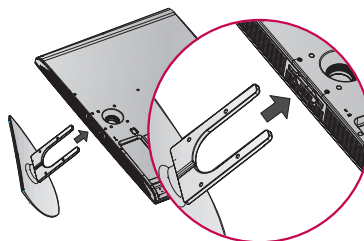

- Ajuste firmemente los 4 tornillos en los huecos de la parte posterior de la TV.

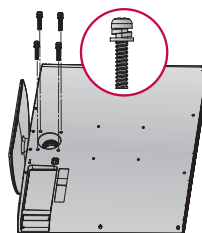

! NOTA

- Al realizar un montaje de sobremesa, compruebe que los tornillos estén apretados correctamente. (De no ser así, el producto podría inclinarse hacia delante tras su instalación). Si, por el contrario, apretara el perno en exceso, podría deformarse por abrasión en el área de apriete del mismo. No sobreapriete los tornillos.

SEPARACIÓN

- 1 Coloque con cuidado la pantalla de la TV sobre una superficie acolchada que la proteja de posibles daños.

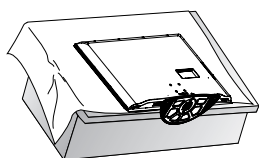

- 2 Afloje los tornillos del televisor.

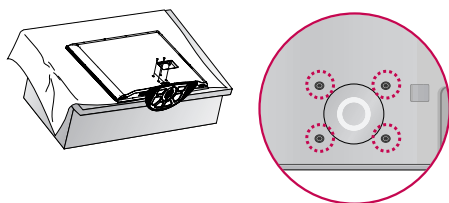

- 3 Separar el soporte del televisor.

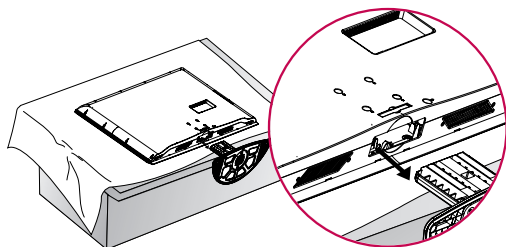

CUBIERTA DE PROTECCIÓN

Tras extraer el soporte, instale la **CUBIERTA DE PROTECCIÓN** incluida sobre el hueco dejado por este.

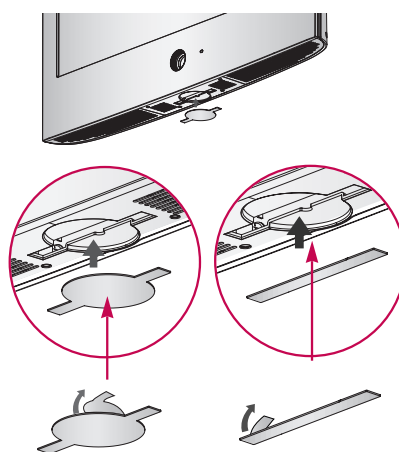

Luego de sacar el papel de protección de la cubierta de protección, adhiérala al televisor según se muestra en la imagen.

PREPARACIÓN

32LG20, 32/37/42LG30, 37/42/47/52LG50, 32LG70, 42/47/52LG72, 47LG90, 32/37/42LU25, 42/47LU65

■ La imagen puede ser diferente a la de su televisor.

INSTALACIÓN (Sólo 32LG20, 32/37/42LG30, 37/42LG50, 32LG70, 42LG72, 32/37/42LU25, 42LU65)

- 1** Coloque con cuidado la pantalla de la TV sobre una superficie acolchada que la proteja de posibles daños.

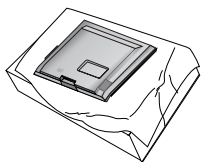

- 2** Monte las piezas del **SOPORTE DEL CONJUNTO** con la **BASE DEL SOPORTE** del televisor mediante los 4 tornillos incluidos.

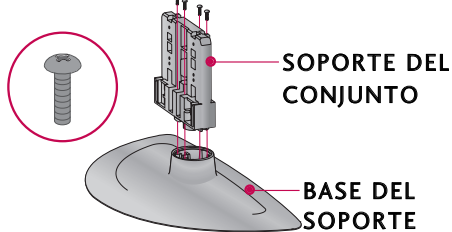

- 3** Monte la TV como se ilustra.

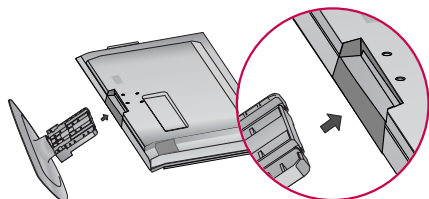

- 4** Ajuste firmemente los 4 tornillos en los huecos de la parte posterior de la TV.

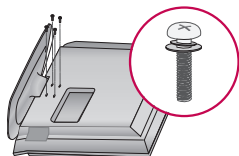

! NOTA

- Al realizar un montaje de sobremesa, compruebe que los tornillos estén apretados correctamente. (De no ser así, el producto podría inclinarse hacia delante tras su instalación). Si, por el contrario, apretara el tornillos en exceso, podría deformarse por abrasión en el área de apriete del mismo. No sobreapriete los tornillos.

SEPARACIÓN

- 1** Coloque con cuidado la pantalla de la TV sobre una superficie acolchada que la proteja de posibles daños.

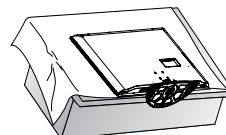

- 2** Afloje los tornillos del televisor.

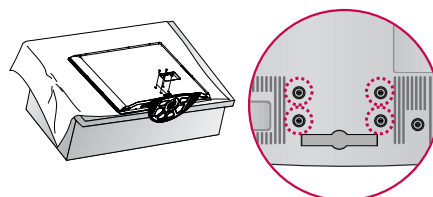

- 3** Separar el soporte del televisor

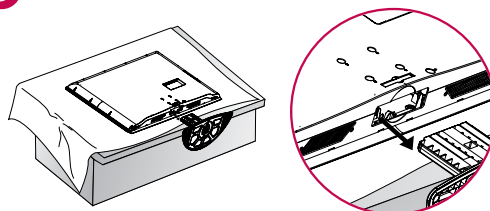

CUBIERTA DE PROTECCIÓN

Tras extraer el soporte, instale la **CUBIERTA DE PROTECCIÓN** incluida sobre el hueco dejado por este.

Inserte la **CUBIERTA DE PROTECCIÓN** en el televisor hasta que escuche un sonido de chasquido.

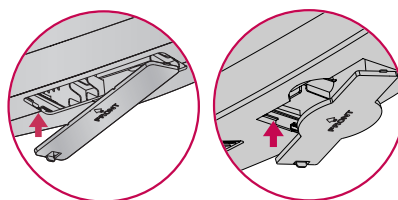
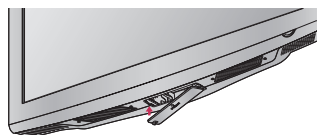

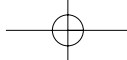

MONTAJE PARA LA PARED VESA

Realice la instalación mural sobre una pared sólida, perpendicular al suelo. Al montar sobre otros materiales de construcción, por favor, consulte a su distribuidor más cercano.

En instalaciones del techo o sobre paredes inclinadas, la unidad puede caer y provocar graves daños personales. Le recomendamos que utilice un soporte de montaje de pared de la marca LG, cuando ud. ponga la TV en la pared. LG recomienda que el montaje de pared lo realice un instalador profesional calificado.

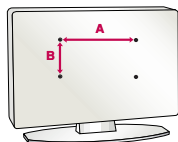

PREPARACIÓN

Producto	Modelos	VESA (A * B)	Tornillo estándar	Cantidad
LCD TV	32LG20, 32LG30, 32LG60, 32LG70, 32LU25	200 * 100	M4	4
	37LG30, 37LG60, 37LG50, 37LU25	200 * 200	M6	4
	42LG30, 42LG50, 42LG60, 42LG72, 42LGX, 42LU25, 42LU65 47LG50, 47LG60, 47LG72, 47LG90, 47LGX, 47LU65			
	52LG50, 52LG60, 52LG72	800 * 400	M6	4
PLASMA TV	42PG6HD 50PG6HD, 50PG7HFD	400 * 400	M6	4
	60PG7HFD	600 * 400	M8	4

! NOTA

- ▶ La longitud de los tornillos necesarios varía en función de la pared en la que se realice el montaje. Para obtener más información, consulte las instrucciones incluidas con el equipo de montaje.
- ▶ Las dimensiones estándar para el equipo de montaje mural se muestran en la tabla.
- ▶ Al adquirir nuestro equipo de montaje mural, le será suministrado un manual de instrucciones detallado y todas las piezas necesarias para la instalación.
- ▶ No utilice tornillos más largos que los de dimensión estándar mostrados, ya que podría dañar el interior de la TV.
- ▶ Para montajes murales que no cumplan con las especificaciones para tornillos del estándar VESA, la longitud de estos puede diferir dependiendo de sus especificaciones.
- ▶ No utilice tornillos que no cumplan con las especificaciones relativas a los mismos del estándar VESA.
- ▶ No apriete los tornillos en exceso, ya que podría dañar la TV o provocar que cayera provocando daños personales. LG no se hace responsable de este tipo de accidentes.
- ▶ LG no se hace responsable por los daños ocasionados en la TV o las lesiones personales producidas cuando no se utilice un equipo de montaje que cumpla con el estándar VESA o se monte sobre un muro que no haya sido especificado o si el cliente no sigue las instrucciones de instalación de la TV.

⚠ PRECAUCIÓN

- ▶ No instale su equipo de montaje mural mientras la TV está encendida. Eso podría provocar lesiones personales por choques eléctricos.

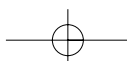

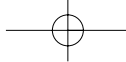

PREPARACIÓN

ORGANIZADOR DE CABLES

- La imagen puede ser diferente a la de su televisor.

Modelo de Televisor Plasma

- Conecte los cables necesarios.
Para conectar un equipo adicional, vea la sección de **CONEXIONES DE EQUIPO EXTERNO**.

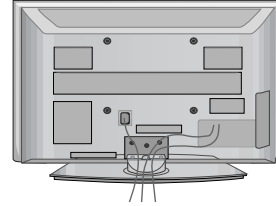

- Instale el **ORGANIZADOR DE CABLES** como la imagen.
Si su TV posee **SUJETACABLES**, colóquelo como se ilustra y ate los cables.

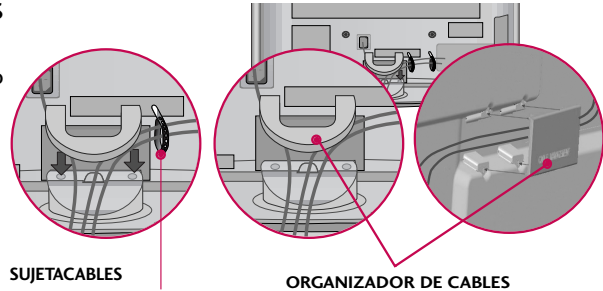

SUJETACABLES

ORGANIZADOR DE CABLES

Cómo quitar el ORGANIZADOR DE CABLES

42PG6HD

- Primero, presione la administración de cables. Agarre el **ORGANIZADOR DE CABLES** con las dos manos jalelo ascendente.

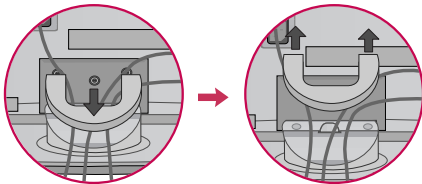

50PG6HD, 50/60PG7HFD

- Agarre el **ORGANIZADOR DE CABLES** con las dos manos jalelo ascendente.
- Separe el **ORGANIZADOR DE CABLES** de la TV presionando ambos cierres.

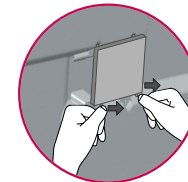
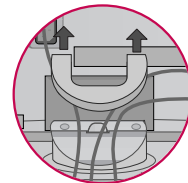

! NOTA

- No agarre el **ORGANIZADOR DE CABLES** cuando mueve el producto.
- Si el producto se cae, ud. se puede herir o el producto se puede romper.

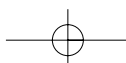

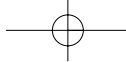

Modelo de Televisor LCD

32LG20, 32/37/42LG30, 37/42/47/52LG50,
32LG70, 42/47/52LG72, 47LG90,
32/37/42LU25, 42/47LU65

- 1 Conecte los cables necesarios.
Para conectar un equipo adicional, vea la sección de **CONEXIONES DE EQUIPO EXTERNO**.

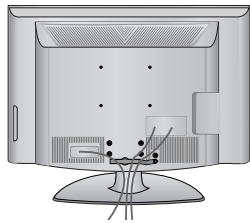

- 2 Instale el **ORGANIZADOR DE CABLES** como la imagen.

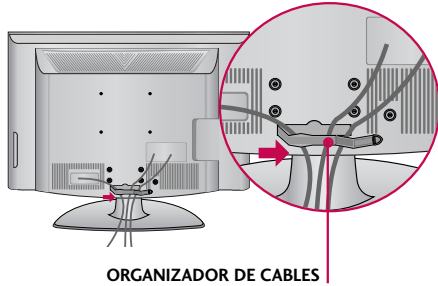

- 3 Introduzca los cables en el interior del **ORGANIZADOR DE CABLE** y ciérralo a presión.

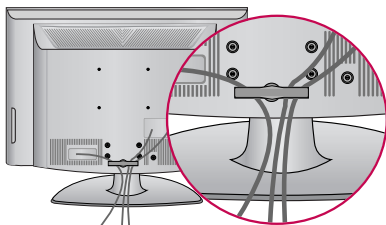

32/37/42/47/52LG60, 42/47LGX

- 1 Alinee el agujero con la presilla del **ORGANIZADOR DE CABLES**.
Gire el **ORGANIZADOR DE CABLES** como se muestra en la imagen.
Nota: el organizador de cables puede romperse por presión excesiva.

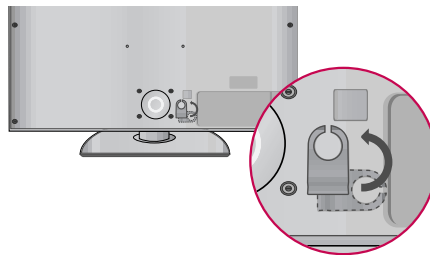
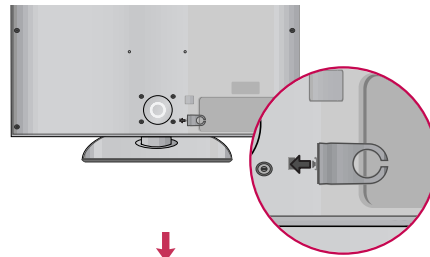

- 2 Conecte los cables necesarios.
Para conectar un equipo adicional, vea la sección de **CONEXIONES DE EQUIPO EXTERNO**.

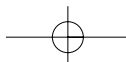
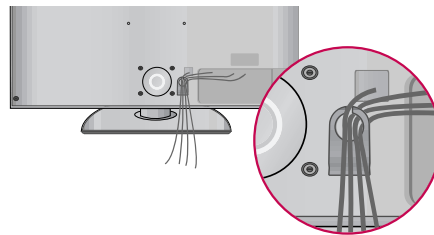



PREPARACIÓN

INSTALACIÓN DE UN PEDESTAL DE ESCRITORIO

- La imagen puede ser diferente a la de su televisor.

Para conseguir una ventilación adecuada, deje un espacio de 10,1 cm de separación entre la pared y los costados del televisor.

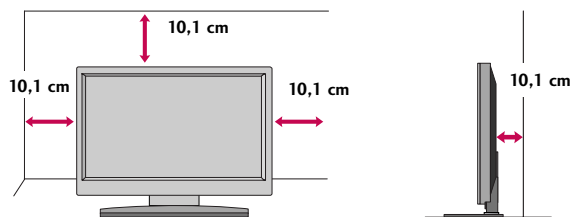

- ⚠ CUIDADO**
- ▶ Asegure la ventilación adecuada dejando el espacio recomendado.
 - ▶ No instale la unidad próxima o sobre ninguna fuente de calor.

SOPORTE DEL ESLABON GIRATORIO

Después de instalar la TV, puede ajustar el TV manualmente 20 grados a la izquierda y derecha para satisfacer su ángulo de visión.

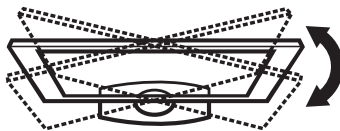

UNIÓN DEL TELEVISOR A UN ESCRITORIO

(Sólo 32LG20, 32LG30/70, 37LG30/50, 42LG30/50, 32/37/42LU25)

Recomendamos que el televisor se una a un escritorio, de modo que no se mueva hacia adelante o hacia atrás, causando posibles lesiones o daños en el producto.

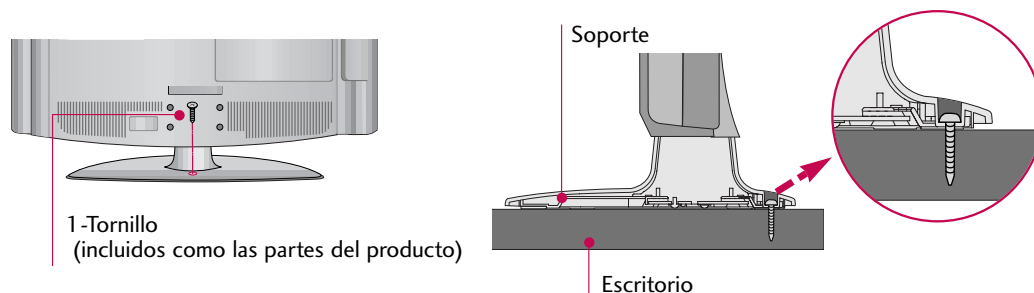

⚠ CUIDADO

- ▶ Para evitar que se caiga el televisor, debe estar sujetado seguramente al piso o pared según las instrucciones de la instalación. Si inclina, sacude o balancea la máquina, podría causar lesiones

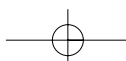

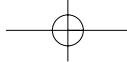

FIJACIÓN DE LA TV A LA PARED PARA EVITAR QUE SE CAIGA CUANDO ESTÉ INSTALADA SOBRE UN SOPORTE TIPO PEDESTAL.

- Debe adquirir los componentes necesarios para prevenir la caída de la TV de su soporte.
- La imagen puede ser diferente a la de su televisor.

Instalelo cerca de la pared así el producto no se cae cuando esté presionado hacia atrás.

Las instrucciones mostradas a continuación son más seguras para instalar el producto en la pared así no se caerá cuando el producto esté presionado hacia enfrente. Esto protegerá el producto y la gente de la caída hacia enfrente. También prevendrá el producto del daño causado por la caída.

Cuidado: Favor de estar seguro de que los niños no se suban ni se cuelguen del producto.

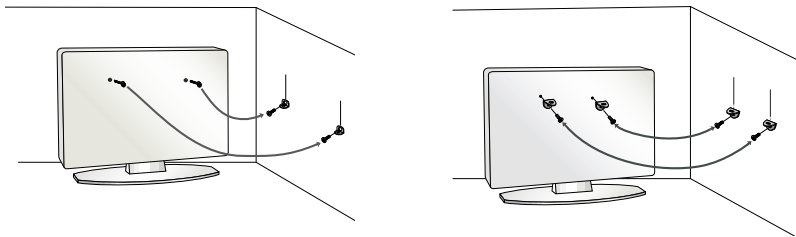

- Use los soportes y los tornillos para fijar el producto en la pared como se muestra.
 - * Si el producto tiene los tornillos en el lugar de los tornillos de ojo antes de insertar estos últimos, afloje los tornillos. Asegúrese de los soportes con los tornillos (De venta por separado) en la pared que estén ajustados firmemente. Para usar el producto seguramente asegúrese de que la altura de los soportes montados en la pared sea la misma que la del producto.

Asegúrese de que los tornillos de ojo o soportes estén apretados en forma segura.

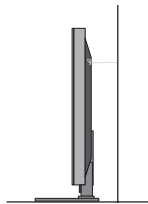

- Use un cordón fuerte (De venta por separado) para ajustar el producto. Es más seguro usar un cordón, así se quedará horizontalmente entre la pared y el producto.

! NOTA

- ▶ Utilice una plataforma o armario suficientemente fuerte y grande para soportar el tamaño y el peso de la TV.
- ▶ Para utilizar la TV con seguridad, asegúrese que la altura los soportes están a la misma altura en la pared y en el aparato de televisión.

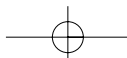

PREPARACIÓN

- Para prevenir daños, no conecte a la corriente hasta que estén instaladas todas las conexiones entre los dispositivos.

CONEXIÓN DE LA ANTENA O CABLE

PREPARACIÓN

1. Antena (analógica o digital)

Toma de entrada de pared o antena exterior sin conexiones a caja de cables.

Para lograr la mejor calidad de imagen, ajuste la posición de la antena si fuera necesario.

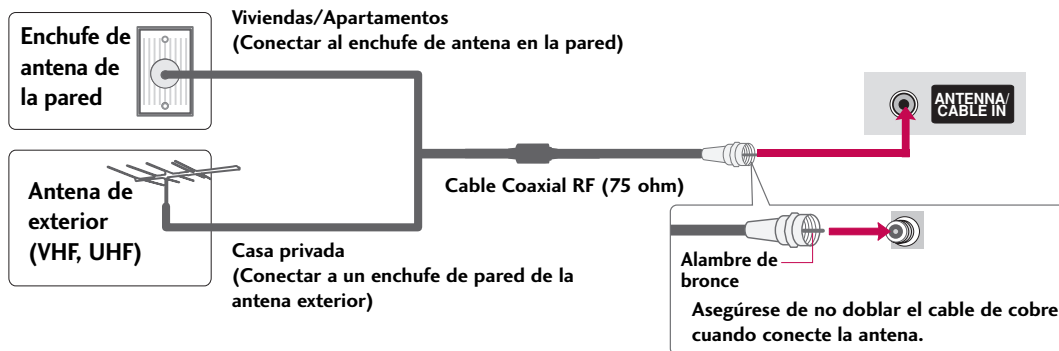

2. Cable

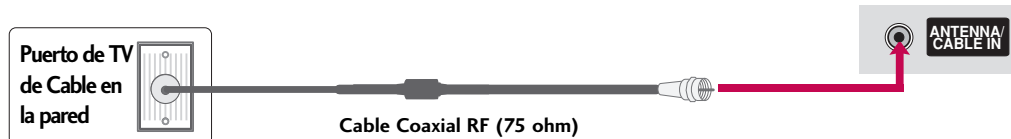

- En áreas de señal deficiente, puede obtener una mejor calidad en la imagen si instala un amplificador de señal.
- Si está siendo utilizada una antena para dos unidades, use un divisor de señal para conectarse.
- El cable y el convertidor de antena no son proporcionados con el producto.

CONEXIONES DE EQUIPO EXTERNO

- Para evitar daños en el equipo, no enchufe ningún cable de alimentación hasta haber finalizado la conexión completa de todo el equipo.
- La imagen puede ser diferente a la de su televisor.

INSTALACIÓN DEL HDSTB

Este TV puede recibir señales de la transmisión digital/cable sin una caja sintonizadora externa. Pero si ud. recibe señales digitales desde una caja sintonizadora u otro dispositivo externo digital, refiérase a las siguientes figuras.

Conexión de componentes

1. Cómo conectar

- 1 Conecte las salidas de video (Y, PB, PR) del decodificador digital a los puertos de **COMPONENT IN VIDEO 1** en la unidad. Haga coincidir los colores de los conectores (Y = Verde, PB = Azul, PR = Rojo).
- 2 Conecte la salida de audio del decodificador digital a los puertos de **COMPONENT IN AUDIO 1** en la unidad.

2. Cómo usar

- Encienda el Set-top box digital.
(Refiérase al manual de usuario del Set-top box digital.)
- Seleccione la fuente de entrada del **Componente 1** en el televisor con el botón de **INPUT** en el control remoto.
- Si está conectado a la entrada **COMPONENT IN2** seleccione la fuente de entrada del **Componente 2** en el televisor.

Resoluciones compatibles

Señal	Componente	HDMI
480 entrelazado	Sí	No
480 progresivo	Sí	Sí
720 progresivo	Sí	Sí
1 080 entrelazado	Sí	Sí
1 080 progresivo	Sí	Sí

Y, CB/PB, CR/PR

Resolución	Frecuencia Horizontal(kHz)	Frecuencia Vertical(Hz)
720 x 480 entrelazado	15,73	59,94
	15,73	60,00
720 x 480 progresivo	31,47	59,94
	31,50	60,00
1 280 x 720 progresivo	44,96	59,94
	45,00	60,00
1 920 x 1 080 entrelazado	33,72	59,94
	33,75	60,00
1 920 x 1 080 progresivo	26,97	23,976
	27,00	24,00
	33,71	29,97
	33,75	30,00
	67,432	59,94
	67,50	60,00

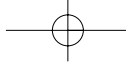

CONEXIONES DE EQUIPO EXTERNO

Televisor Plasma, 32LG20, 32/37/42LG30,
37/42/47/52LG50, 32LG70, 42/47/52LG72, 47LG90,
32/37/42LU25, 42/47LU65

CONEXIONES DE EQUIPO EXTERNO

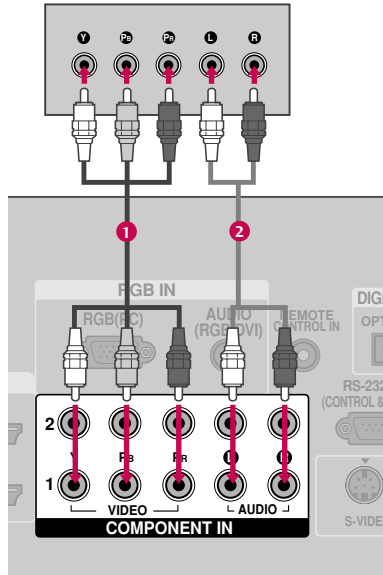

32/37/42/47/52LG60, 42/47LGX

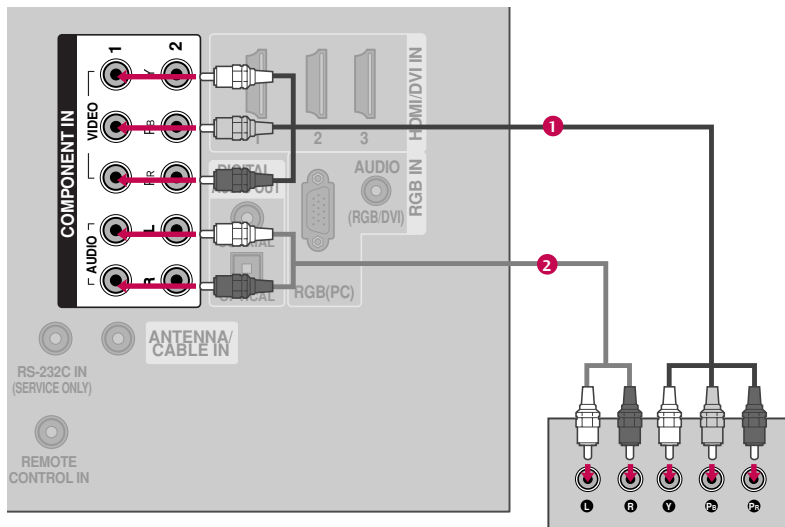

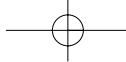

Conexión HDMI

1. Cómo conectar

- 1 Conecte la salida HDMI del decodificador de señales digitales al conector **HDMI/DVI IN1, 2, 3 o 4** en el televisor.
- 2 No se necesita conexión de audio por separado. HDMI admite audio y video.

2. Cómo usar

- Encienda el decodificador digital. (Refiérase al manual de usuario del decodificador digital.)
- Seleccione la fuente de entrada del **HDMI1, HDMI2, HDMI3** o **HDMI4** en el televisor con el botón de **INPUT** en el control remoto.

HDMI-DTV

Resolución	Frecuencia Horizontal(kHz)	Frecuencia Vertical(Hz)
720 x 480 progresivo	31,47	59,94
	31,50	60,00
1 280 x 720 progresivo	44,96	59,94
	45,00	60,00
1 920 x 1 080 entrelazado	33,72	59,94
	33,75	60,00
1 920 x 1 080 progresivo	26,97	23,976
	27,00	24,00
	33,71	29,97
	33,75	30,00
	67,432	59,939
	67,50	60,00

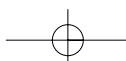



CONEXIONES DE EQUIPO EXTERNO

CONEXIONES DE EQUIPO EXTERNO

32LG20, 32/37/42LG30, 37/42/47/52LG50,
32LG70, 42/47/52LG72, 32/37/42LU25

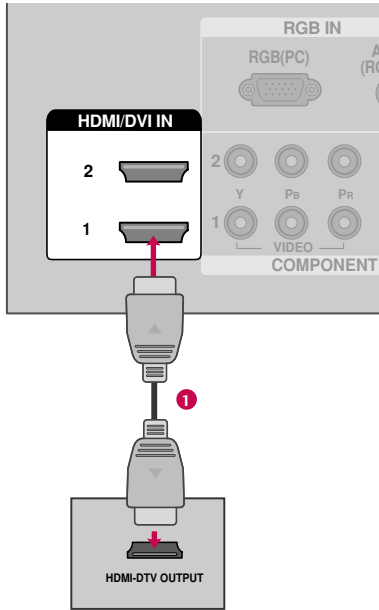

Televisor Plasma, 47LG90, 42/47LU65

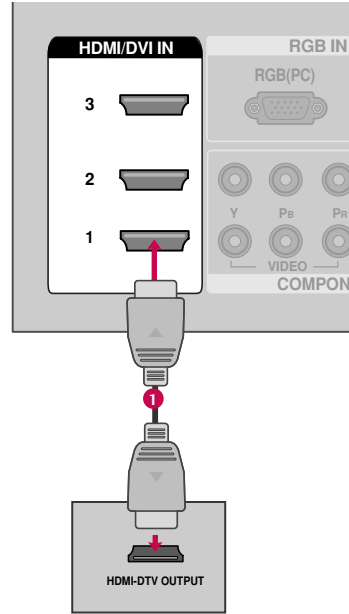

32/37/42/47/52LG60, 42/47LGX

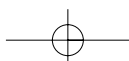
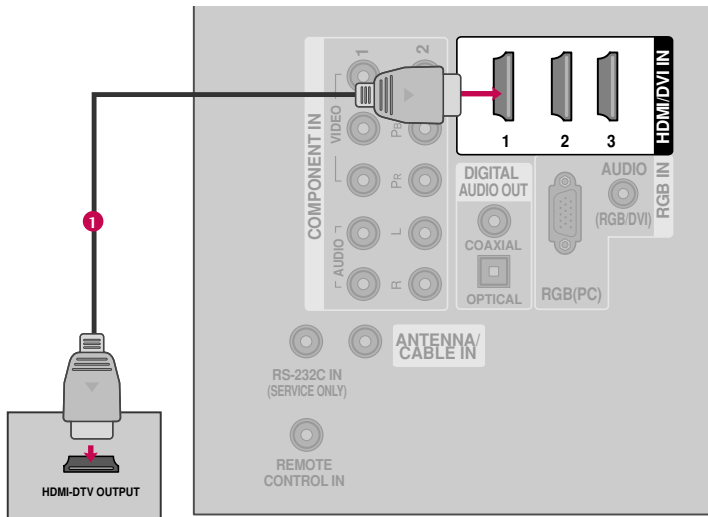

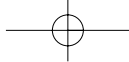

Conexión de DVI a HDMI

1. Cómo conectar

- 1** 32LG20, 32/37/42LG30, 37/42/47/52LG50, 32LG70, 42/47/52LG72, 32/37/42LU25, Televisor Plasma
 - Conecte la salida de DVI del decodificador digital al puerto de **HDMI/DVI IN 1, 2 o 3** en la unidad.
 - 32/37/42/47/52LG60, 42/47LGX, 47LG90, 42/47LU65
 - Conecte la salida de DVI del decodificador digital al puerto de **HDMI/DVI IN 1, 2, 3 o 4** en la unidad.
- 2** Conecte las salidas de audio del decodificador al puerto de **AUDIO (RGB/DVI)** en la unidad.

2. Cómo usar

- Encienda el decodificador digital. (Refiérase al manual de usuario del decodificador digital.)
- 32LG20, 32/37/42LG30, 37/42/47/52LG50, 32LG70, 42/47/52LG72, 32/37/42LU25, Televisor Plasma
 - Seleccione la fuente de entrada del **HDMI1, HDMI2 o HDMI3** en el televisor con el botón de **INPUT** en el control remoto.
- 32/37/42/47/52LG60, 42/47LGX, 47LG90, 42/47LU65
 - Seleccione la fuente de entrada del **HDMI1, HDMI2, HDMI3 o HDMI4** en el televisor con el botón de **INPUT** en el control remoto.

! NOTA ► Se precisa un cable o adaptador de DVI a HDMI para realizar esta conexión. El DVI no es compatible con el audio, por ello, se necesita una conexión de audio por separado.

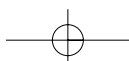

CONEXIONES DE EQUIPO EXTERNO

CONEXIONES DE EQUIPO EXTERNO

32LG20, 32/37/42LG30, 37/42/47/52LG50,
32LG70, 42/47/52LG72, 32/37/42LU25

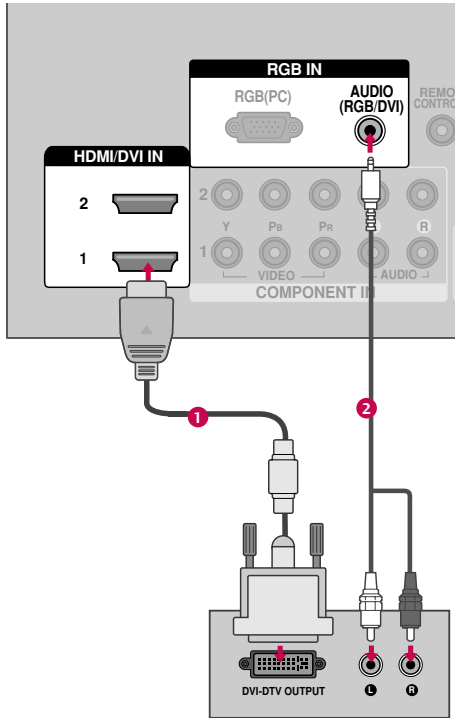

Televisor Plasma, 47LG90, 42/47LU65

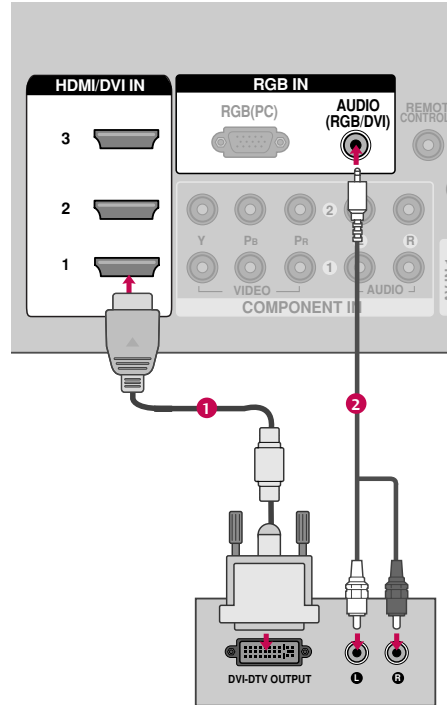

32/37/42/47/52LG60, 42/47LGX

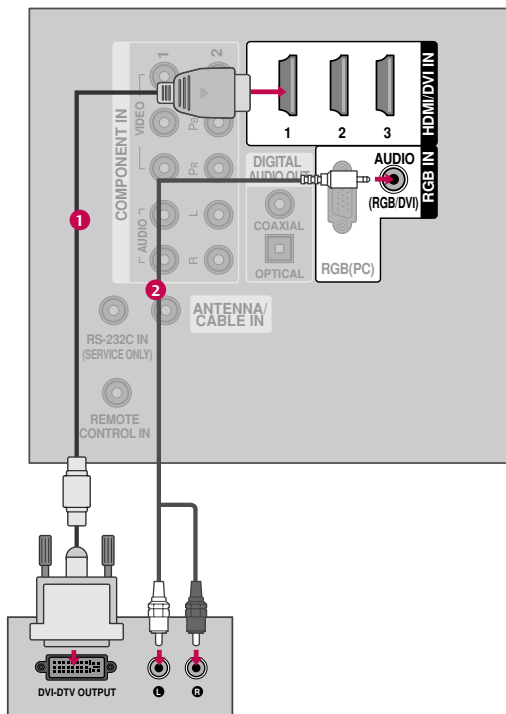

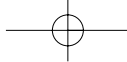

INSTALACIÓN DEL DVD

Conexión de componentes

1. Cómo conectar

- 1 Conecte las salidas de video (Y, PB, PR) del DVD a los puertos de **COMPONENT IN VIDEO1** en la unidad.
Haga coincidir los colores de los conectores (Y = Verde, PB = Azul, PR = Rojo).
- 2 Conecte las salidas de audio del DVD a los puertos de **COMPONENT IN AUDIO1** en la unidad.

2. Cómo usar

- Encienda el reproductor de DVD, inserte un DVD.
- Seleccione la fuente de entrada del **Componente 1** en el televisor con el botón de **INPUT** en el control remoto.
- Si está conectado a la entrada **COMPONENT IN2** seleccione la fuente de entrada del **Componente 2** en el televisor.
- Refiérase al manual de usuario del reproductor de DVD para seguir las instrucciones.

Puertos de la Entrada de Componente

Puede obtener una mejor calidad de imagen si conecta el reproductor de DVD a los puertos de la entrada del componente como la imagen mostrada.

Puertos de Componente en la TV	Y	P _B	P _R
Puertos de la salida del reproductor de DVD	Y	P _B	P _R
	Y	B-Y	R-Y
	Y	C _b	C _r
	Y	P _b	P _r

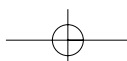

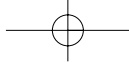

CONEXIONES DE EQUIPO EXTERNO

Televisor Plasma, 32LG20, 32/37/42LG30,
37/42/47/52LG50, 32LG70, 42/47/52LG72, 47LG90,
32/37/42LU25, 42/47LU65

CONEXIONES DE EQUIPO EXTERNO

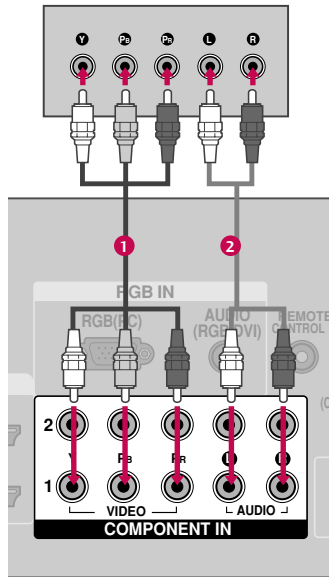

32/37/42/47/52LG60, 42/47LGX

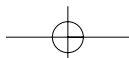
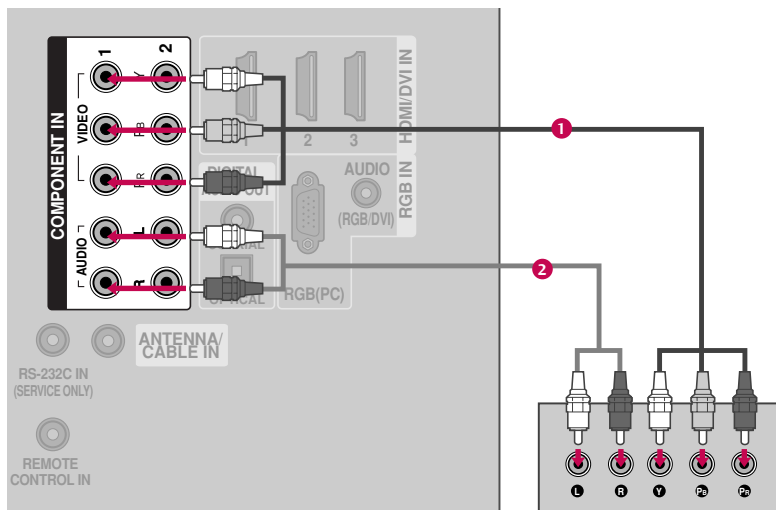

Conexión de S-Video (Excepto 32/37/42/47/52LG60, 42/47LGX)

1. Cómo conectar

- 1 Conecte la salida de S-VIDEO del DVD a la entrada de **S-VIDEO** en la unidad.
- 2 Conecte las salidas de audio del DVD a los puertos de la entrada de **AUDIO** en la unidad.

2. Cómo usar

- Encienda el reproductor de DVD, inserte un DVD.
- Seleccione la fuente de entrada del **AV1** en el televisor con el botón de **INPUT** en el control remoto.
- Refiérase al manual de usuario del reproductor de DVD para seguir las instrucciones.

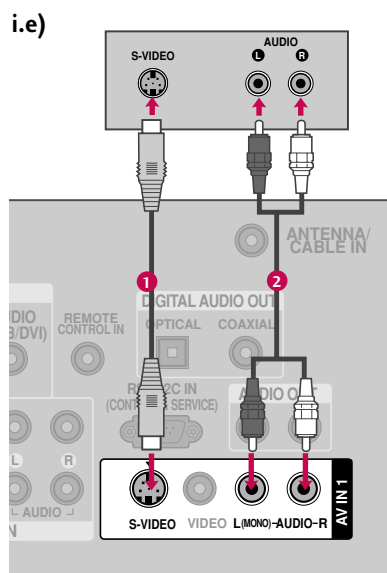

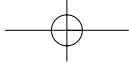

CONEXIONES DE EQUIPO EXTERNO

Conexión HDMI

1. Cómo conectar

- 1 Conecte la salida de HDMI del DVD al puerto de **HDMI/DVI IN1, 2, 3** o **4** en la unidad.
- 2 No se necesita conexión de audio por separado. HDMI admite audio y video.

2. Cómo usar

- Seleccione la fuente de entrada del **HDMI1**, **HDMI2**, **HDMI3** o **HDMI4** en el televisor con el botón de **INPUT** en el control remoto.
- Refiérase al manual de usuario del reproductor de DVD para seguir las instrucciones.

32LG20, 32/37/42LG30,
37/42/47/52LG50, 32LG70,
42/47/52LG72, 32/37/42LU25

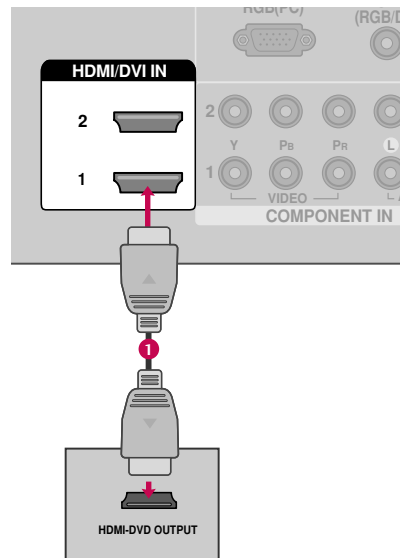

Televisor Plasma, 47LG90, 42/47LU65

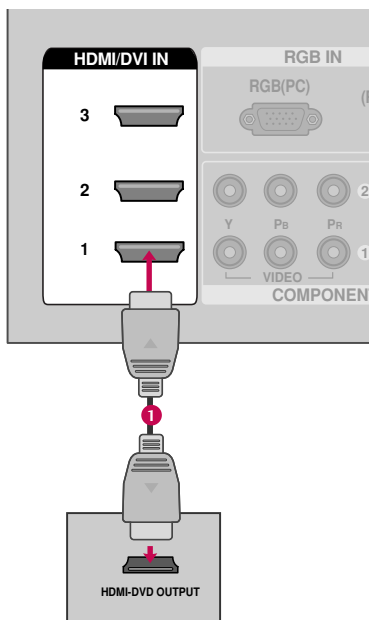

32/37/42/47/52LG60, 42/47LGX

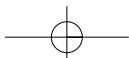
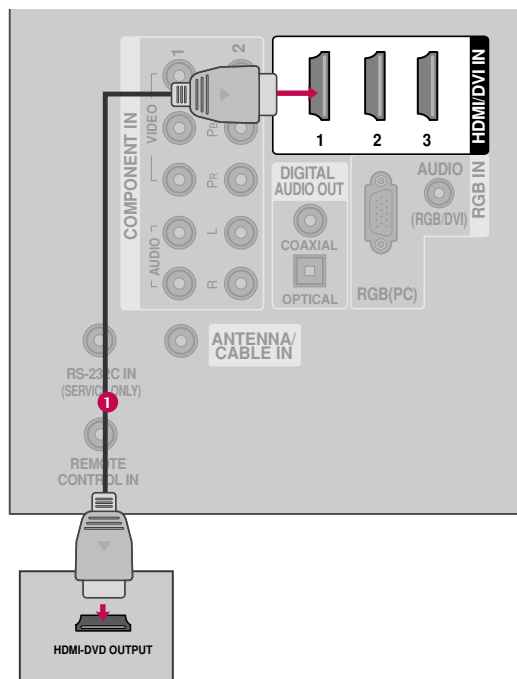

INSTALACIÓN DEL VCR

- Para evitar ruido en la imagen (interferencia), deje una distancia adecuada entre el VCR y la TV.
- Si el formato de imagen es de 4:3, las imágenes congeladas en los lados de la pantalla se pueden quedar visibles permanentemente. Este fenómeno es común para todos los televisores y no lo cubre la garantía.

Conexión de la antena

1. Cómo conectar

- 1 Conecte el conector de la antena exterior de RF del VCR al conector de la **ANTENNA/CABLE IN** del televisor.
- 2 Conecte el cable de antena al puerto de la antena RF del VCR.

2. Cómo usar

- Ponga el interruptor de salida del VCR en 3 ó 4 y luego sintonice el televisor en el mismo número de canal.
- Inserte una cinta de video en el VCR y presione el botón AUDIO PLAY del VCR.
(Vea el manual de usuario del VCR).

Televisor Plasma, 32LG20, 32/37/42LG30, 37/42/47/52LG50, 32LG70, 42/47/52LG72, 47LG90, 32/37/42LU25, 42/47LU65

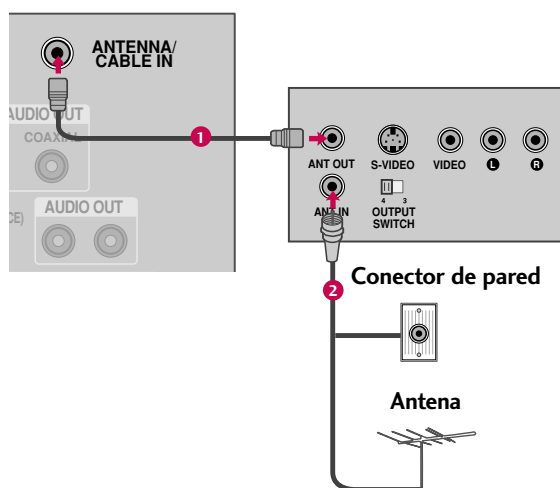

32/37/42/47/52LG60, 42/47LGX

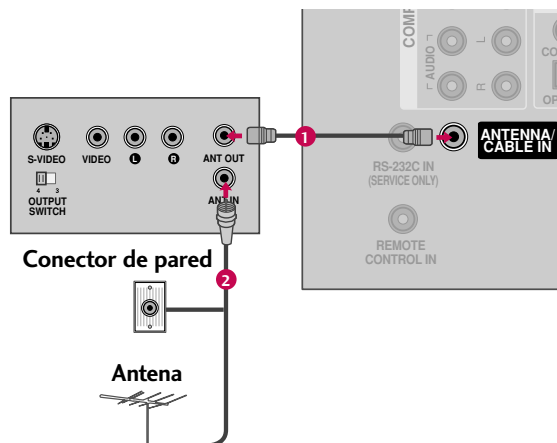

CONEXIONES DE EQUIPO EXTERNO

Conexión compuesta (RCA)

1. Cómo conectar

- 1 Conecte las salidas de **AUDIO/VIDEO** entre la TV y el VCR. Coincida los colores de salidas (Video = amarillo, Audio izquierdo = blanco, Audio derecho = rojo)

2. Cómo usar

- Inserte una cinta de video en el VCR y presione el botón **PLAY** del VCR. (Vea el manual de usuario del VCR).
- Seleccione la fuente de entrada del **AV1** en el televisor con el botón de **INPUT** en el control remoto.
- Si está conectado a la entrada **AV IN2** seleccione la fuente de entrada del **AV2** en el televisor.

! NOTA

- ▶ Si ud. tiene un VCR monofónico, conecte el cable de audio de VCR al puerto **AUDIO L/MONO** de la unidad.

i.e) Televisor Plasma, 32LG20,
32/37/42LG30, 37/42/47/52LG50,
47LG90, 32/37/42LU25, 42/47LU65

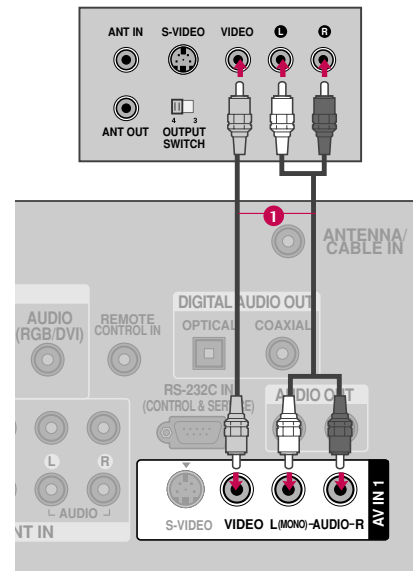

32/37/42/47/52LG60, 42/47LGX

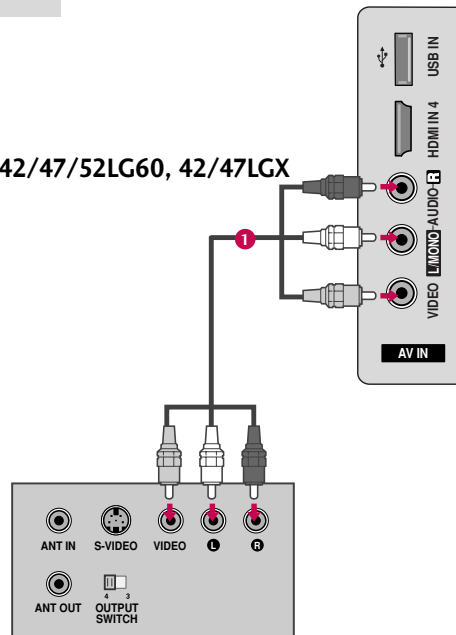

Conexión de S-Video (Excepto 32/37/42/47/52LG60, 42/47LGX)

1. Cómo conectar

- 1 Conecte la salida de S-VIDEO del VCR a la entrada de **S-VIDEO** en la unidad.
- 2 Conecte las salidas de audio del VCR a los puertos de **AUDIO** de la unidad.

2. Cómo usar

- Inserte una cinta de video en el VCR y presione el botón **PLAY** del VCR. (Vea el manual de usuario del VCR.)
- Seleccione la fuente de entrada del **AV1** en el televisor con el botón de **INPUT** en el control remoto.

! NOTA

- ▶ S-Video proporciona mejor calidad que la compuesta. Utilícela cuando esté disponible.

! CUIDADO

- ▶ Si los dos puertos de S-VIDEO y VIDEO están conectados al S-VHS VCR simultáneamente, sólo el S-VIDEO puede ser recibido.

i.e)

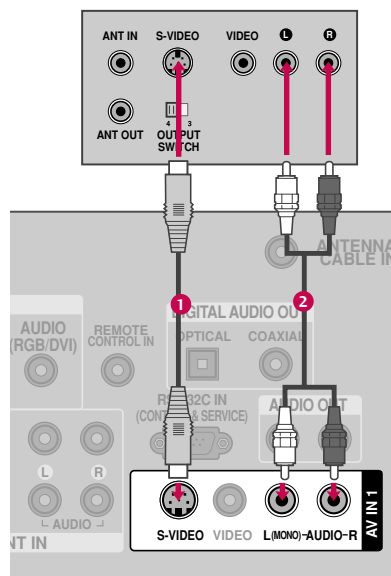

CONEXIONES DE EQUIPO EXTERNO

CONFIGURACIÓN DE OTRA FUENTE DE A/V

1. Cómo conectar

- 1 Conecte los puertos de **AUDIO/VIDEO** entre la TV y un equipo externo. Coincida los colores de puertos (Video = amarillo, Audio izquierdo = blanco, Audio derecho = rojo)

2. Cómo usar

- Seleccione la fuente de entrada del **AV2** en el televisor con el botón de **INPUT** en el control remoto.
- Si está conectado a la entrada **AV IN1** seleccione la fuente de entrada del **AV1** en el televisor.
- Opere el equipo externo correspondiente. Refiérase a la guía de la operación de equipo externo.

Grabadora de video

Unidad de video juego

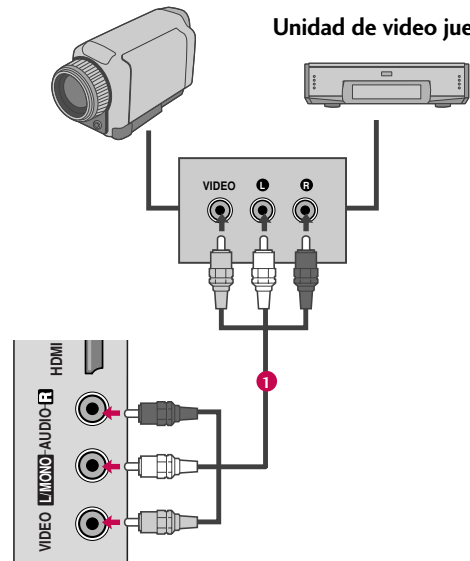

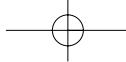

INSTALACIÓN DE LA PC

Esta TV proporciona la capacidad de Plug and Play, significa que la PC se ajusta automáticamente por las programaciones de la TV.

Conexión VGA (D-Sub de 15 pins)

Televisor Plasma, 32LG20, 32/37/42LG30,
37/42/47/52LG50, 32LG70, 42/47/52LG72,
47LG90, 32/37/42LU25, 42/47LU65

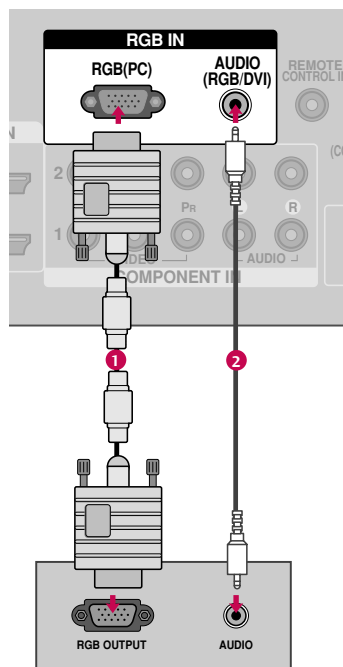

32/37/42/47/52LG60, 42/47LGX

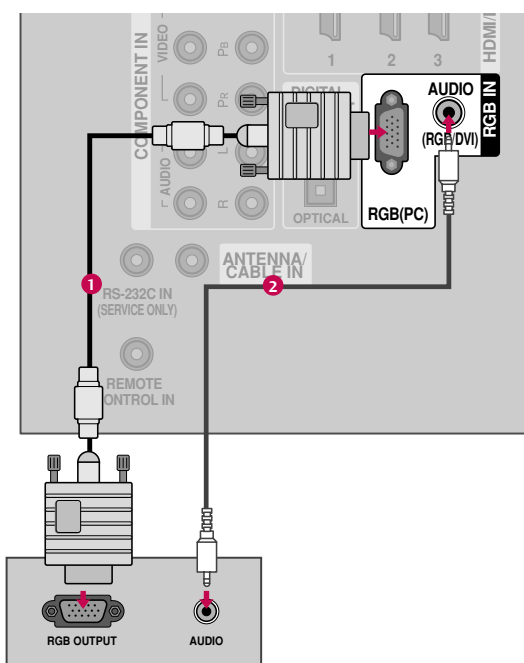

CONEXIONES DE EQUIPO EXTERNO

1. Cómo conectar

- 1 Conecte la salida de VGA de la PC al puerto de **RGB (PC)** en la unidad.
- 2 Conecte las salidas de audio de la PC al puerto de **AUDIO (RGB/DVI)** en la unidad.

2. Cómo usar

- Encienda la PC y la unidad.
- Seleccione la fuente de entrada del **RGB-PC** en el televisor con el botón de **INPUT** en el control remoto.

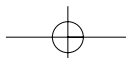

CONEXIONES DE EQUIPO EXTERNO

Conexión de DVI a HDMI

1. Cómo conectar

- 1** 32LG20, 32/37/42LG30, 37/42/47/52LG50, 32LG70, 42/47/52LG72, 32/37/42LU25, Televisor Plasma

 - Conecte la salida de DVI de la PC al puerto de **HDMI/DVI IN 1, 2 o 3** en la unidad.

32/37/42/47/52LG60, 42/47LGX, 47LG90, 42/47LU65

 - Conecte la salida de DVI de la PC al puerto de **HDMI/DVI IN 1, 2, 3 o 4** en la unidad.
- 2** Conecte las salidas de audio de la PC al puerto de **AUDIO (RGB/DVI)** en la unidad.

2. Cómo usar

- Encienda la PC y la unidad.
- 32LG20, 32/37/42LG30, 37/42/47/52LG50, 32LG70, 42/47/52LG72, 32/37/42LU25, Televisor Plasma
 - Seleccione la fuente de entrada del **HDMI1, HDMI2 o HDMI3** en el televisor con el botón de **INPUT** en el control remoto.
- 32/37/42/47/52LG60, 42/47LGX, 47LG90, 42/47LU65
 - Seleccione la fuente de entrada del **HDMI1, HDMI2, HDMI3 o HDMI4** en el televisor con el botón de **INPUT** en el control remoto.

! NOTAS

- ▶ 32LG20, 32/37/42LG30, 32/37/42LU25, 42/50PG6HD: Nosotros le recomendamos que use 1 360 x 768 para el modo PC, esto le ofrecerá la mejor calidad de imagen.
- ▶ 37/42/47/52LG50, 32/37/42/47/52LG60, 32LG70, 42/47/52LG72, 42/47LGX, 47LG90, 42/47LU65, 50/60PG7HFD : Nosotros le recomendamos que use 1 920 x 1 080 para el modo PC, esto le ofrecerá la mejor calidad de imagen.
- ▶ Dependiendo de la tarjeta gráfica, el modo DOS puede no funcionar si utiliza un cable HDMI a DVI.
- ▶ En el modo PC, podría verse ruido asociado con la resolución, un diseño vertical, contraste o brillo. Si observa ruidos, cambie la salida de la PC a otra resolución, cambie la tasa de actualización a otra tasa o ajuste el brillo y el contraste en el menú de IMAGEN hasta que la imagen se vea clara.
- ▶ Evite mantener una imagen fija en pantalla durante largos periodos de tiempo. La imagen fija podría grabarse permanentemente en pantalla.
- ▶ Las formas de la entrada de sincronización para la frecuencia horizontal y vertical están separadas.

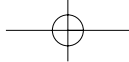

**32LG20, 32/37/42LG30, 37/42/47/52LG50,
32LG70, 42/47/52LG72, 32/37/42LU25**

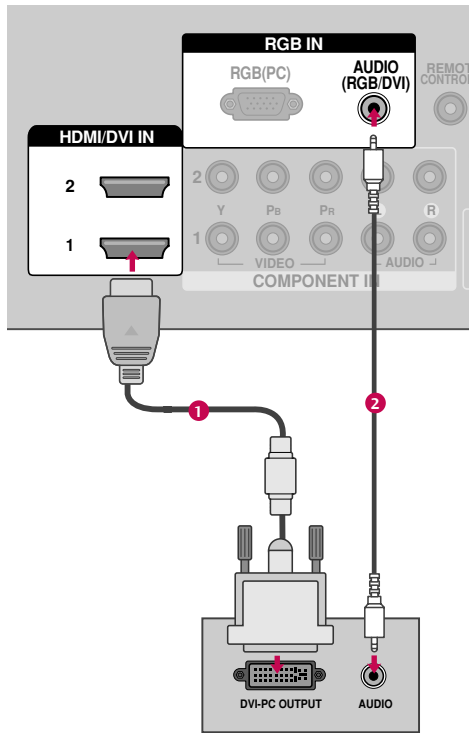

Televisor Plasma, 47LG90, 42/47LU65

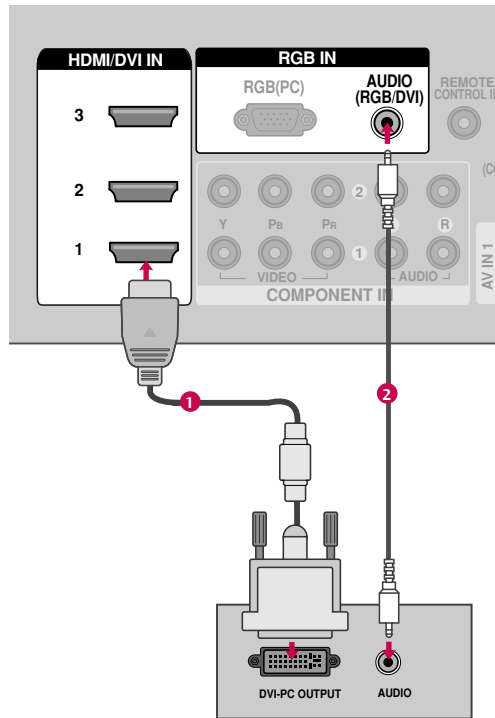

CONEXIONES DE EQUIPO EXTERNO

32/37/42/47/52LG60, 42/47LGX

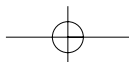
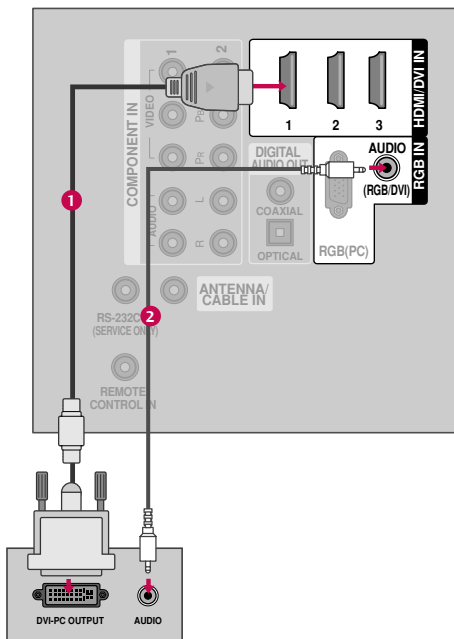

CONEXIONES DE EQUIPO EXTERNO

Resolución de Despliegue (RGB-PC, HDMI-PC)

! NOTA

- ▶ Según la tarjeta de gráficos que posea, algunas resoluciones podrían no posicionarse adecuadamente en la pantalla.
- ▶ Si hay overscan en modo HDMI-PC 1 920 x 1 080, cambio de la relación de aspecto de **Sólo búsqueda**.

Para 32LG20, 32/37/42LG30, 32/37/42LU25

Para 37/42/47/52LG50, 32/37/42/47/52LG60, 32LG70, 42/47/52LG72, 42/47LGX, 47LG90, 42/47LU65

Resolución	Frecuencia Horizontal(kHz)	Frecuencia Vertical(Hz)
640 x 350	31,469	70,08 ●
720 x 400	31,469	70,08 ●
640 x 480	31,469	59,94
800 x 600	37,879	60,31
1 024 x 768	48,363	60,00
1 280 x 768	47,776	59,87
1 360 x 768	47,720	59,799
1 366 x 768	47,130	59,65

* Sólo para RGB-PC

Resolución	Frecuencia Horizontal(kHz)	Frecuencia Vertical(Hz)
640 x 350	31,468	70,09
720 x 400	31,469	70,08
640 x 480	31,469 37,500 37,861	59,94 75,00 72,80
800 x 600	35,156 37,879 46,875 48,077	56,25 60,31 75,00 72,18
1 024 x 768	48,363 56,476 60,023	60,00 70,06 75,02
1 280 x 768	47,776 60,289	59,87 74,893 ●
1 280 x 1 024	63,981 79,976	60,02 75,025
1 360 x 768	47,712	60,015
1 600 x 1 200	75,00	60,00
1 920 x 1 080 RGB-PC	66,587	59,934
1 920 x 1 080 HDMI-PC	67,5	60,00

* Sólo para RGB-PC

Para 42/50PG6HD, 50/60PG7HFD

Resolución	Frecuencia Horizontal(kHz)	Frecuencia Vertical(Hz)
640 x 350	31,468	70,09
720 x 400	31,469	70,08
640 x 480	31,469	59,94
	37,500	75,00
	37,861	72,80
800 x 600	35,156	56,25
	37,879	60,31
	46,875	75,00
	48,077	72,18
1 024 x 768	48,363	60,00
	56,476	70,06
	60,023	75,02
1 280 x 768	47,776	59,87
	60,289	74,893
1 280 x 1 024	63,981	60,02
	79,976	75,025
1 360 x 768	47,712	60,015
1 600 x 1 200	75,00	60,00
1 920 x 1 080	66,587	59,934

* Sólo para RGB-PC

CONEXIONES DE EQUIPO EXTERNO

Configuración de pantalla para el modo PC







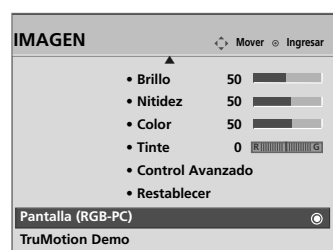

Seleccionar la resolución

Puede seleccionar la resolución en el modo RGB-PC.

También pueden ajustarse la **Posicion**, la **Fase** y el **Tamaño**.



Sólo para
32LG20,
32/37/42LG30,
32/37/42LU25



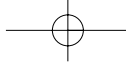



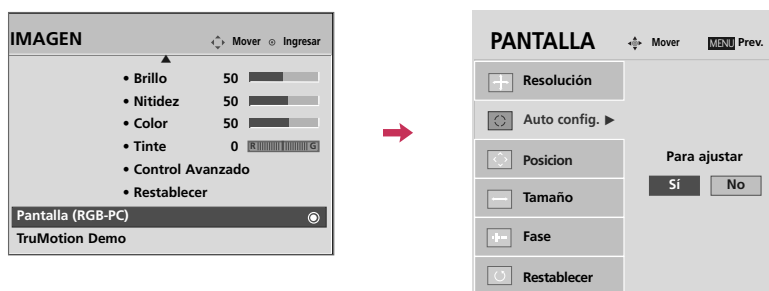

- 1   Seleccione **IMAGEN**.
- 2   Seleccione **Pantalla (RGB-PC)**.
- 3   Seleccione **Resolución**.
- 4   Seleccione la resolución deseada.
- 5 



Auto configuración

Ajusta automáticamente la posición de la imagen y minimiza la inestabilidad de la imagen. Luego del ajuste, si la imagen aún no es adecuada, intente usar los ajustes manuales o una resolución diferente o actualice la tasa de la PC.



- 1   Seleccione **IMAGEN**.
- 2   Seleccione **Pantalla (RGB-PC)**.
- 3   Seleccione **Auto config.**.
- 4   Seleccione **Sí**.
- 5  Iniciar la auto configuración.

- Si la posición de la imagen aún no es la adecuada, intente auto ajustar nuevamente.
- Si la imagen debe ajustarse nuevamente luego del auto ajuste en RGB-PC, puede ajustar la **Posición**, el **Tamaño**, o la **Fase**.

CONEXIONES DE EQUIPO EXTERNO





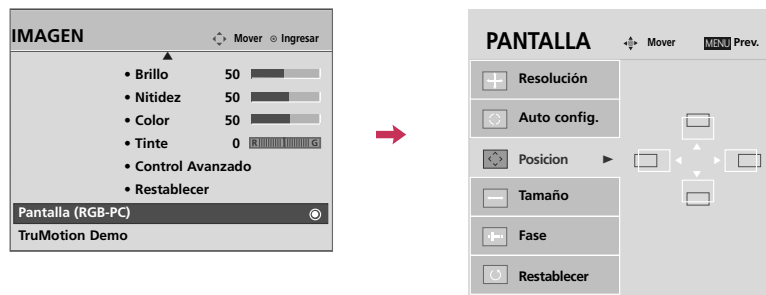

Ajuste para la Posición, Tamaño y Fase de la pantalla

Si la imagen no se ve clara luego del auto ajuste y, especialmente, si los caracteres aún tiemblan, ajuste la fase de la imagen manualmente.

Esta característica solo opera en modo RGB-PC.

CONEXIONES DE EQUIPO EXTERNO



- 1   Seleccione **IMAGEN**.
- 2   Seleccione **Pantalla (RGB-PC)**.
- 3   Seleccione **Posición, Tamaño o Fase**.
- 4   Realice los ajustes adecuados.
- 5 



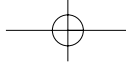



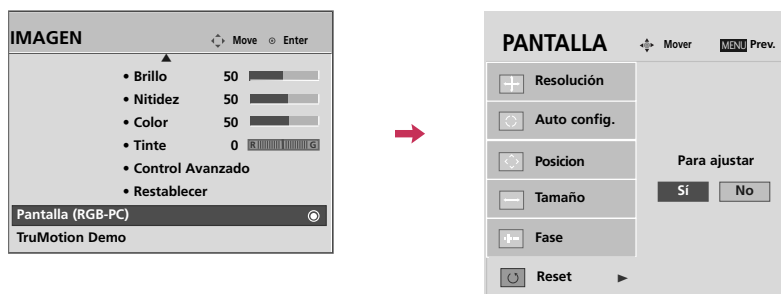

- **Posición:** Esta función es para ajustar la imagen a la izquierda/derecha y arriba/abajo a su preferencia.
- **Tamaño:** Esta función es para minimizar cualquier barra vertical o rayas visibles en el fondo de pantalla. Y también cambiará el tamaño de pantalla.
- **Fase:** Esta función le deja remover cualquier ruido horizontal y hace clara o nitida la imagen de caracteres.



Reajustar la pantalla (Regreso a los valores originales de la fábrica)

Restaura los ajustes de **Posicion**, **Tamaño** y **Fase** a los predeterminados de fábrica.
Esta característica solo opera en modo RGB-PC.



- 1   Seleccione **IMAGEN**.
- 2   Seleccione **Pantalla (RGB-PC)**.
- 3   Seleccione **Restablecer**.
- 4   Seleccione **Si**.
- 5 

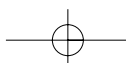

CONEXIONES DE EQUIPO EXTERNO

CONEXIÓN USB (Excepto 32LG20, 32/37/42LG30, 32/37/42LU25)

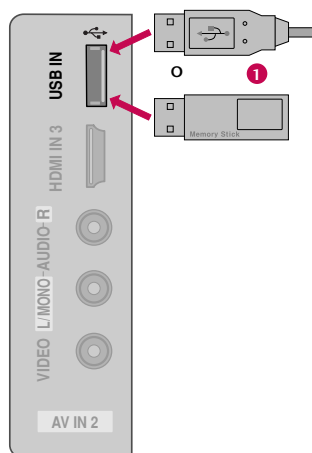

CONEXIONES DE EQUIPO EXTERNO

1. Cómo conectar

- 1 Conecte el dispositivo USB a los conectores **USB IN** (Entrada de USB) en el televisor.

2. Cómo usar

- Una vez conectados los conectores **USB IN**, use la función USB. (► p.64)

CONEXIÓN DE SALIDA DE AUDIO

Manda el audio de TV al equipo de audio externo (sistema de estéreo) por el puerto de Salida Óptica de Audio.

Análogo (Excepto 32/37/42/47/52LG60, 42/47LGX)

1. Cómo conectar

- 1 Conecte la Salida Óptica de Audio a los conectores **AUDIO OUT** del televisor.
- 2 Ajuste la "Bocinas de TV - Apagado" en el menú **AUDIO**. (► p.93). Cuando se conecta a un equipo de audio externo como amplificadores o bocinas por favor apague las bocinas de TV.

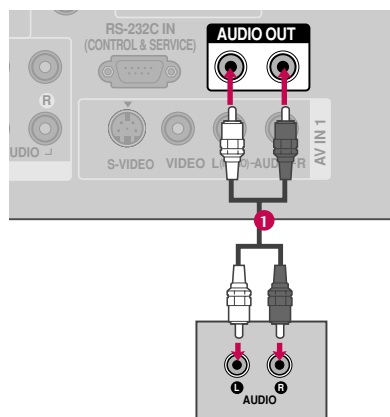

Digital

1. Cómo conectar

- 1 Conecte una salida del cable **OPTICAL** o **COAXIAL** (Excepto 32LG20, 32/37/42LG30, 32/37/42LU25) al puerto de TV óptico o coaxial de la **DIGITAL AUDIO OUT**.
- 2 Conecte otro extremo de cable óptico o coaxial a la entrada de audio digital óptico en el equipo de audio.
- 3 Ajuste la "Bocinas de TV - Apagado" en el menú **AUDIO**. (► p.93). Cuando se conecta a un equipo de audio externo como amplificadores o bocinas por favor apague las bocinas de TV.

! NOTA

- Cuando conecte equipos de audio externos, como amplificadores o bocinas, puede apagar los altoparlantes del televisor desde el menú. (► p.93)

⚠ PRECAUCIÓN

- No mire dentro del puerto de salida óptica. Mirar el rayo láser puede dañar su vista.
- La Salida SPDIF (óptica) puede llegar a ser bloqueada debido a la función ACP (Protección de Audio Óptico).

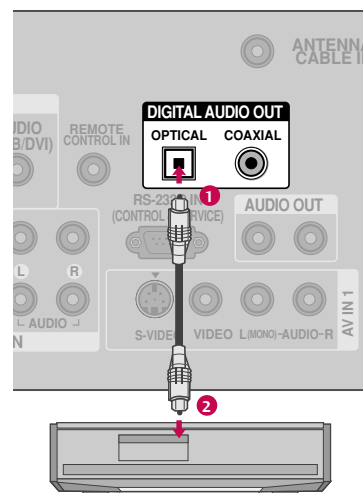

VER LA TV / CONTROL DE CANAL

FUNCIONES DE LOS BOTONES DEL CONTROL REMOTO

Cuando use el control remoto dirija el sensor del control remoto hacia panel frontal de la TV.

VER LA TV / CONTROL DE CANAL

TV/STB/DVD/VCR Selecciona los modos de operación remoto: TV, STB, DVD o VCR.

POWER Enciende su TV o deja cualquier otro equipo programado encendido o apagado dependiendo del modo.

Q.MENU Seleccione la fuente de menú rápido que desee. ► p.51

MENU Selecciona un menú.
Borra todos los desplegados en la pantalla y vuelve a la TV donde estaba viendo desde cualquier menú.

INPUT Los modos de entrada externa se dan rotación en secuencia regular.

VOLUMEN SUBIR/BAJAR Aumenta/disminuye el nivel de sonido.

FAV Se desplaza a través de los canales programados favoritos. ► p.51

MUTE Enciende y apaga el sonido. ► p.50

CANAL ARRIBA/ABAJO Selecciona los canales disponibles encontrados durante la escaneada manual.

PAGINA ARRIBA/ABAJO Se mueve de un conjunto de información en pantalla al siguiente.

Botones Numerados

— (GUIÓN) Entra al número de canales multiples de programa como 2-1, 2-2, etc.

FLASHBK Regresa al último canal visto.

Botones VCR/DVD, SIMPLINK

- Controla algunas grabadoras de video o reproductores de DVD.
- Controla menú USB (LISTA DE FOTOS, LISTA DE MÚSICA.)
- Controla los dispositivos compatibles con la función SIMPLINK.

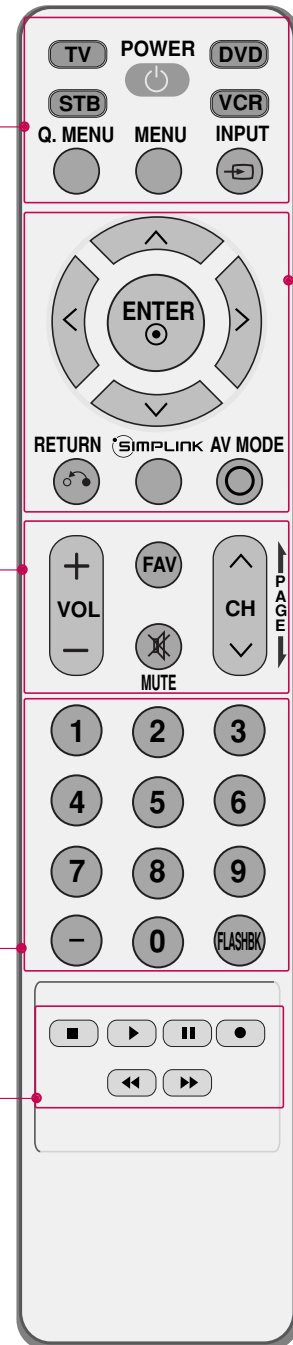

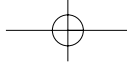
**THUMBSTICK**
(Arriba/Abajo/Izquierda/Derecha/ENTER)

Le permite navegar a través de los menús en la pantalla y ajustar el sistema de acuerdo a sus preferencias.

RETURN Permite al usuario desplazarse un paso hacia atrás en una aplicación interactiva o en otras funciones interactivas.

SIMPLINK Consulte una lista de dispositivos AV conectados al televisor.
Al alternar este botón, aparece el menú Simplink en la pantalla. ► **p.62-63**

AV MODE Le ayuda a seleccionar y configurar las imágenes y los sonidos. ► **p.61**

Colocando las Baterías

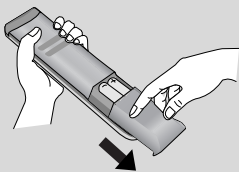

- Abra la tapa del compartimiento de las baterías en la parte posterior e instale las baterías con la polaridad correcta. (+con +, -con -)
- Instale dos baterías de 1,5 Vcc tipo AAA. No mezcle las baterías nuevas con las usadas.
- Cierre la tapa.

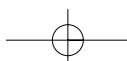

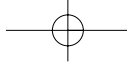

VER LA TV / CONTROL DE CANAL

ENCENDIDO DEL TV

- 1 Conecte el cordón de alimentación correctamente. En este momento, el TV cambia al modo en espera.
 - En el modo de espera para encender el TV, presione los botones $\phi/|$, **INPUT**, **CH** (\blacktriangle o \blacktriangledown) en el TV o presione **POWER**, **INPUT**, **CH** (\wedge o \vee) y **números (0 - 9)** del control remoto.
- 2 Seleccione la fuente de visualización utilizando el botón **INPUT** en el control remoto.
 - Esta TV está programada para recordar qué estado de energía se configuró por última vez, incluso si el cable de alimentación se desconecta.
- 3 Cuando deje de usar la TV, presione el botón **POWER** en el control remoto. El televisor vuelve al modo apagado.

! NOTA

- ▶ Si usted va a estar ausente en vacaciones, desconecte el TV del tomacorriente.

AJUSTE DEL CANAL

- 1 Presione el botón **CH** (\wedge o \vee) o de **NÚMERO** para seleccionar un número del canal.

AJUSTE DEL VOLUMEN

Ajuste el volumen según su preferencia personal.

- 1 Presione el botón **VOL (+ o -)** para ajustar el volumen.
- 2 Si ud. quiere apagar el sonido, presione el botón **MUTE**.
- 3 Ud. puede cancelar esta función presionando el botón **MUTE** o **VOL (+ o -)**.

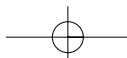



QUICK MENU (MENÚ RÁPIDO) / CONFIGURACIÓN DE LOS CANALES FAVORITOS

Los menús de visualización en pantalla de su TV pueden diferir ligeramente de las ilustraciones mostradas en este manual.

El menú rápido (Q.Menu) es un menú destinado a las funciones que el usuario utiliza con más frecuencia.

- **Relación de Aspecto:** Selecciona el formato de imagen que desee.
- **Ahorro de Energía** (Sólo televisor plasma): Ajusta el brillo de la pantalla para reducir el consumo energético del aparato.
- **Luz de Fondo** (Sólo televisor LCD): Controlar el brillo de la pantalla, ajustar el brillo del panel del LCD.
- **Voz Clara:** Como diferencia el registro de sonido de los humanos de los otros, logra que las voces humanas se escuchen mejor.
- **Modo imagen:** Selecciona modos de imagen predeterminadas de fábrica en función de las condiciones de observación.
- **Modo de audio:** Selecciona modos de sonido predeterminados de fábrica para los diferentes tipos de programa.
- **Subtítulo:** Selecciona encendido o apagado
- **Multi Audio:** Cambia el idioma de audio (señal digital).
SAP: Selecciona el sonido MTS (señal analoga).
- **Hora del Apagador:** Selecciona el plazo de tiempo antes de que su TV se apague automáticamente.
- **Expulsar USB:** Selecciona "Expulsar USB" para expulsar el dispositivo USB.
- **Borr/Agr/Fav:** Selecciona el canal que desee agregar o eliminar, o agregue el canal a la lista de favoritos.

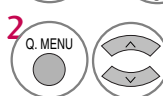
Configuración de los canales favoritos

- 1  Escoja el canal que prefiera.
- 2  Seleccione **Borr/Agr/Fav**.
- 3  Seleccione **Favorito**.
- 4  Regresar a la pantalla del televisor.

- Presione repetidamente el botón **FAV** (Favorite) para seleccionar canales favoritos almacenados.



Televisor Plasma



Televisor LCD

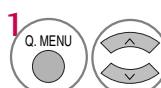

Excepto 32LG20, 32/37/42LG30, 32/37/42LU25

- 1  Visualizar todos los menús.
- 2  Realice los ajustes adecuados.

- 3  Regresar a la pantalla del televisor.

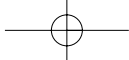

VER LA TV / CONTROL DE CANAL

CONFIGURACIÓN INICIAL

Esta función guía al usuario para que pueda configurar fácilmente los elementos esenciales para ver el televisor por primera vez cuando lo adquiere. Se visualizará en la pantalla cuando encienda el televisor por primera vez. También puede activarse desde los menús del usuario.

- La selección preestablecida es “**Casero**”. Recomendamos el establecimiento de la televisión a modo “**Casero**” para la mejor imagen en su entorno familiar.
- “**Almacén**” Modo sólo destinado para su utilización en entornos de venta al por menor. Los clientes pueden ajustar el “menú **IMAGEN - Modo imagen**” manualmente mientras que la inspección de la televisión, pero la televisión regresará automáticamente a la preestablecida en almacén después de 5 minutos.
- El modo “**Almacén**” proporciona un ajuste óptimo para la visualización de la unidad en establecimientos de venta al por menor. El modo “**Almacén**” inicia la TV para ajustar la calidad de la imagen y ejecutar, durante un periodo de tiempo determinado, la función “**TruMotion Demo** (para 37/42/47/52LG60, 42/47LGX, 42/47LU65)” o “**Demostración atenuación local** (para 47LG90)”.

Paso1. Configuración de Modo

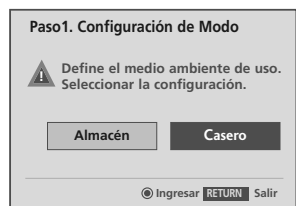

Seleccione Modo **Casero**.



Paso2. Configuración de Hora

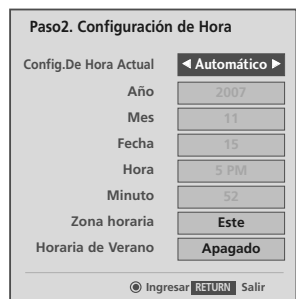

Seleccione **Automático** o **Manual**.



Seleccione la opción de tiempo deseada.

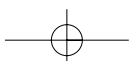

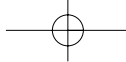

Paso3. Config. de Opción



1 Seleccione **Config. de Idioma OSD** o **Config. de Idioma Audio**.



2 Seleccione su idioma deseado.



VER LA TV / CONTROL DE CANAL

Paso4. Sintonía Automática

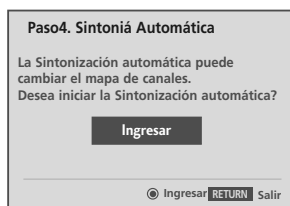

1 Iniciar la **Sintonía Automática**.

! NOTA

- También ud. puede hacer la **Configuración Inicial** con el menú **OPCIÓN**. Se ajustarán los valores predeterminados de fábrica al escoger "**Casero**" (Sólo para televisores de plasma).

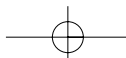

VER LA TV / CONTROL DE CANAL

SELECCIÓN Y AJUSTE DEL MENÚ PANTALLA

El OSD (On Screen Display, Despliegue En la Pantalla) de su TV puede ser un poco diferente que este manual.

Todos los modelos (Excepto 32LG20, 32/37/42LG30, 32/37/42LU25)

VER LA TV / CONTROL DE CANAL

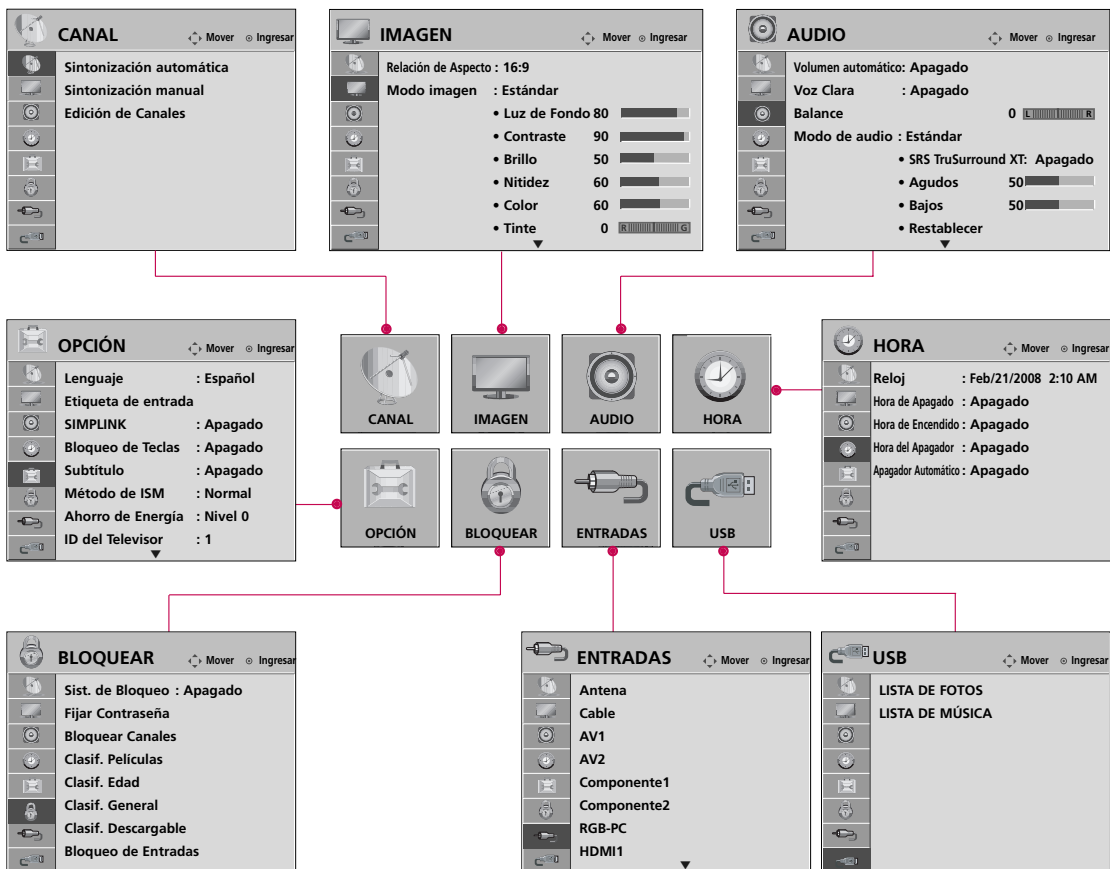

- 1 Visualizar todos los menús.
- 2 Seleccione un elemento del menú.
- 3 Ingrese al menú emergente.
- 4 Regresar a la pantalla del televisor.

! NOTA

- ▶ **Método ISM, Ahorro de Energía:** Sólo Televisor Plasma.
- ▶ **Luz de Fondo, Indicador de Poder, TruMotion Demo:** Sólo Televisor LCD. (Pero TruMotion Demo: Sólo para 37/42/47/52LG60, 42/47LGX, 47LG90, 42/47LU65)
- ▶ **ID del Televisor:** Excepto 32/37/42/47/52LG60, 42LGX.
- ▶ **Atenuación local, Demostración atenuación local:** Sólo 47LG90



Sólo para 32LG20, 32/37/42LG30, 32/37/42LU25)

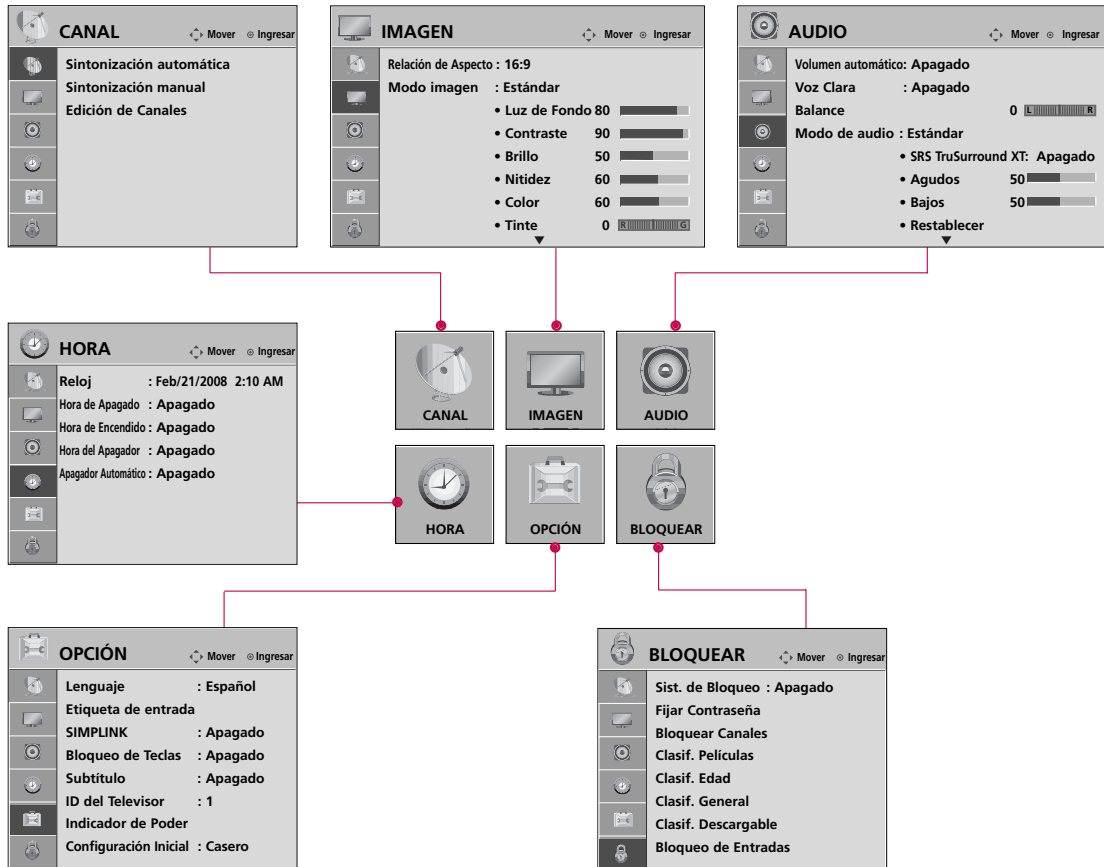

VER LA TV / CONTROL DE CANAL

1 Visualizar todos los menús.

2 Seleccione un elemento del menú.

3 Ingrese al menú emergente.

4 Regresar a la pantalla del televisor.

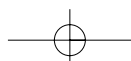

VER LA TV / CONTROL DE CANAL

BÚSQUEDA DE CANALES







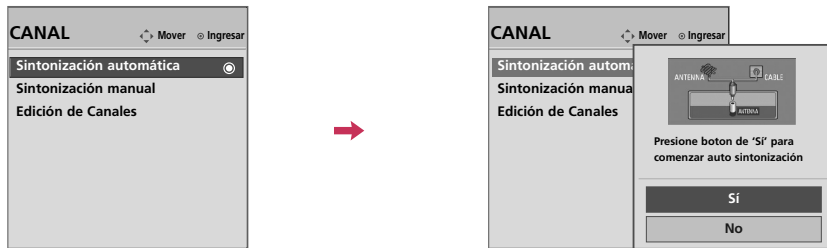

Escaneo automático (Sintonización automática)

Busca automáticamente todos los canales disponibles por las entradas de antena o cable y los guarda en la memoria de la lista de canales.

Corra Sintonización automática otra vez después de cualquier cambio de conexión de antena/cable.



VER LA TV / CONTROL DE CANAL









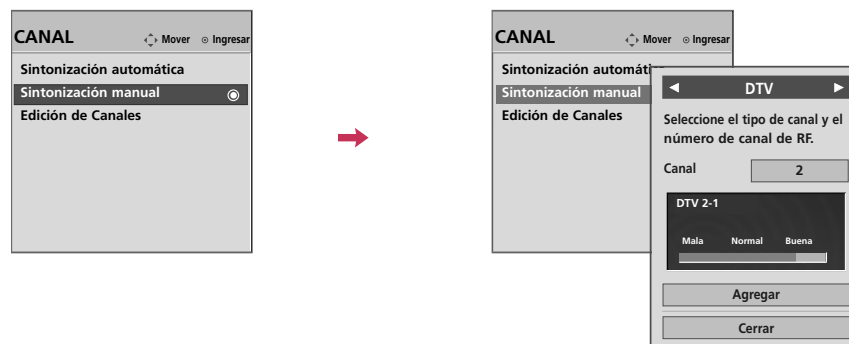



- 1   Seleccione **CANAL**.
- 2   Seleccione **Sintonización automática**.
- 3   Seleccione **Sí**.
- 4  Ejecutar la **Sintonización automática**.
- 5  Regresar al menú anterior.
-  Regresar a la pantalla del televisor.

- Se requiere una contraseña para acceder al menú Sintonización automática si el sistema de bloqueo está encendido.

Agregar/Eliminar los Canales (Sintonización manual)

Si selecciona señal de entrada DTV o CADTV, puede visualizar el monitor de intensidad de la señal en la pantalla para ver la calidad de la señal que se recibe.



- 1   Seleccione **CANAL**.
- 2   Seleccione **Sintonización manual**.
- 3   Seleccione **DTV, TV, CADTV o CATV**.
- 4   Seleccione el canal que desee agregar o borrar.
- 5   Seleccione **Agregar o Borrar**.
- 6  Regresar al menú anterior.
-  Regresar a la pantalla del televisor.

■ Se requiere una contraseña para acceder al menú Sintonización manual si el sistema de bloqueo está encendido.

VER LA TV / CONTROL DE CANAL

BÚSQUEDA DE CANALES

Edición de canal







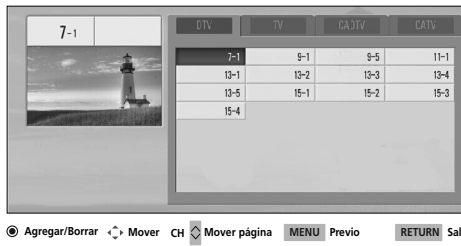
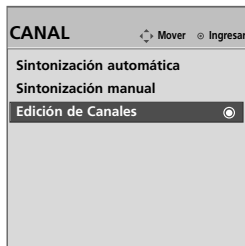

La lista de cliente puede ser creada moviendo cada canal encendido o apagado con el botón **ENTER**. Los canales en la lista de cliente se aparecen en el color negro, y los canales eliminados en la lista de cliente se aparecen en el color gris.

Una vez que un canal está resaltado ud. lo puede agregar o eliminar refiriéndose a la ventana pequeña en la esquina derecho superior de la pantalla.

VER LA TV / CONTROL DE CANAL



● Agregar/Borrar ◀ Mover CH ▶ Mover página MENU Previo RETURN Salir

- 1   Seleccione **CANAL**.
- 2   Seleccione **Edición de Canales**.
- 3   Seleccione un canal.
- 4  Seleccione el canal que desee agregar o eliminar.
- 5  Regresar al menú anterior.
-  Regresar a la pantalla del televisor.



LISTA DE ENTRADAS

Solo estas señales de entrada que están conectadas a un televisor pueden activarse y seleccionarse.

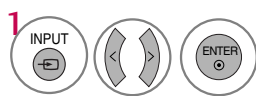
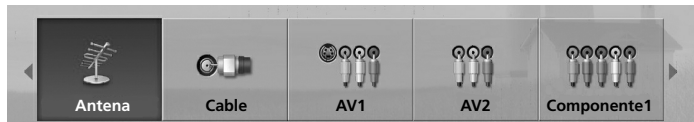

1 Seleccione la fuente de entrada deseada.

- También puede seleccionar la fuente de entrada deseada en el menú de **ENTRADAS** (Excepto 32LG20, 32/37/42LG30, 32/37/42LU25).

32LG20, 32/37/42LG30, 37/42/47/52LG50, 32LG70, 42/47/52LG72, 32/37/42LU25

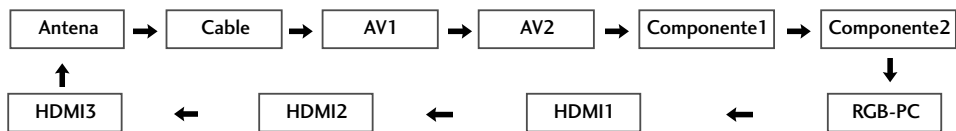

Televisor Plasma, 47LG90, 42/47LU65

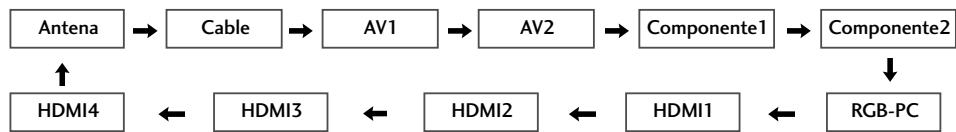

32/37/42/47/52LG60, 42/47LGX

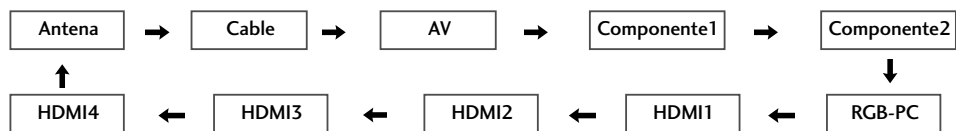

ie)

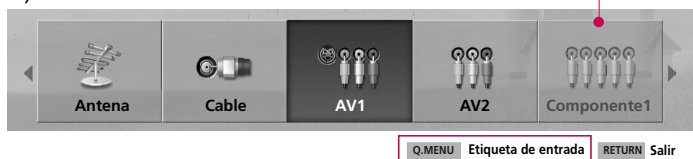

Está desactivada la entrada desconectada.

Seleccione una fuente de entrada deseada (excepto **Antena** o **Cable**). Luego, puede seleccionar su **Etiqueta de entrada** deseada utilizando el botón Q.MENU. ► **p.60**

- **Antena:** selecciónela para mirar estaciones de aire.
- **Cable:** selecciónelo para mirar estaciones de cable y digitales.
- **AV:** selecciónelo para mirar una video casetera u otro equipo externo.
- **Componente:** selecciónelos para mirar un DVD o un decodificador digital.
- **RGB-PC:** selecciónelo para ver la PC.
- **HDMI:** selecciónelo para ver en dispositivos de alta definición.

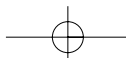

VER LA TV / CONTROL DE CANAL

ETIQUETA DE ENTRADA

Puede configurar una etiqueta para cada fuente de entrada cuando no esté en uso.

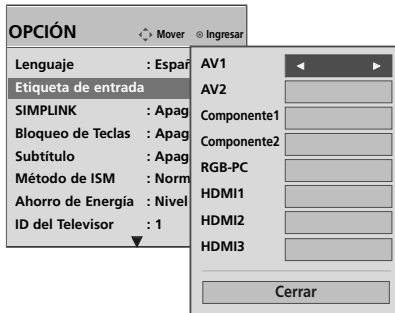

32LG20, 32/37/42LG30,
37/42/47/52LG50,
32LG70, 42/47/52LG72,
32/37/42LU25



Televisor Plasma, 47LG90,
42/47LU65



32/37/42/47/52LG60,
42/47LGX

Usando el menú OPCIÓN

- 1 Seleccione **OPCIÓN**.
- 2 Seleccione **Etiqueta de entrada**.
- 3 Seleccione la fuente.
- 4 Seleccione la etiqueta.
- 5 Regresar al menú anterior.
- Regresar a la pantalla del televisor.

Usando el botón de INPUT

- 1 Seleccione la fuente.
- 2 Seleccione la etiqueta.
- 3 Regresar al menú anterior.
- Regresar a la pantalla del televisor.

- Cuando se encuentra conectado un dispositivo externo, este menú emergente se visualiza automáticamente. Si selecciona **Sí**, puede seleccionar la fuente de entrada que desee percibir.
- Pero, si selecciona **"SIMPLINK - Encendido"** en modo HDMI, este menú emergente podría no visualizarse.

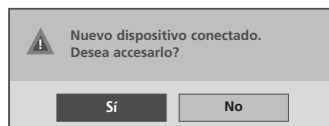

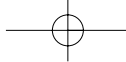

MODO AV

Puede seleccionar imágenes y sonidos óptimos.

Todos los modelos (Excepto 50/60PG7HFD)

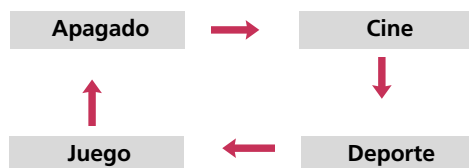

Sólo para 50/60PG7HFD

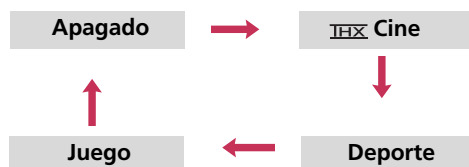

VER LA TV / CONTROL DE CANAL



1 Presione repetidamente el botón **AV MODE** para seleccionar el modo que desee.



- Si selecciona "**Cine**" en modo AV, el **Cine** / **THX Cine** se seleccionará para el "menú IMAGEN - Modo imagen" y para el "menú AUDIO - Modo de audio" respectivamente.
- Si selecciona "**Apagado**" en modo AV, el "**Modo imagen**" y el "**Modo de audio**" volverán a tener el valor seleccionado anteriormente.

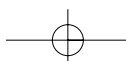

VER LA TV / CONTROL DE CANAL



Funciona sólo con dispositivos con logotipo .

Si ud. usa con dispositivo de otra marca que tiene función HDMI-CEC, es posible que no funcione normalmente.

Esto le permite controlar y reproducir otros dispositivos AV conectados a la pantalla a través del cable HDMI, sin cables ni configuraciones adicionales.

Para comenzar a utilizar SIMPLINK, actívelo desde los menús del usuario.

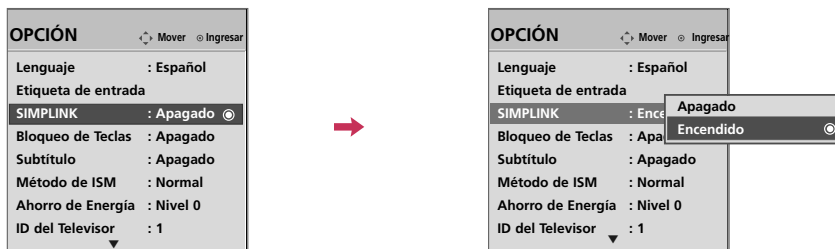

VER LA TV / CONTROL DE CANAL

- 1 Seleccione **OPCIÓN**.
 - 2 Seleccione **SIMPLINK**.
 - 3 Seleccione **Encendido** o **Apagado**.
 - 4 Regresar al menú anterior.
- Regresar a la pantalla del televisor.

! NOTA

- ▶ Conecte la terminal HDMI/DVI IN o HDMI IN del televisor a la terminal posterior (salida HDMI) del dispositivo SIMPLINK con el cable HDMI.
- ▶ Al encender la fuente de Entrada con el botón **INPUT** en el control remoto, se desactivará el dispositivo SIMPLINK.
- ▶ Cuando selecciona un dispositivo con una funcionalidad de home theater, la salida de sonido se transmite automáticamente a los altoparlantes del home theater.
- ▶ Si un sistema de home theater SIMPLINK no se reproduce en el audio del televisor, conecte la terminal de SALIDA DE AUDIO DIGITAL a la parte posterior del televisor a la terminal de ENTRADA DE AUDIO DIGITAL en la parte posterior del dispositivo SIMPLINK con un cable ÓPTICO.

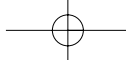

Funciones de SIMPLINK

- **Reproducción directa:** Luego de conectar los dispositivos AV al televisor, puede controlar directamente los dispositivos y medios de reproducción sin ninguna configuración adicional.
- **Seleccione dispositivo AV:** Le permite seleccionar uno de los dispositivos conectados al televisor y reproducirlo.
- **Reproducción del disco:** Controle los dispositivos AV conectados presionando los botones \wedge \vee \lt \gt , ENTER, \blacktriangleright , \blacksquare , \blacksquare , \ll y \gg .
- **Apague todos los dispositivos:** Para que esta función aplique, todos los dispositivos conectados al televisor deben de estar detenidos.
- **Desconecte el audio :** Ofrece una forma fácil de desactivar el audio.
- **Sync Power on:** Cuando reproduzca el dispositivo AV conectado, el televisor se encenderá automáticamente. (Un dispositivo, el cual se conecta al televisor a través del cable HDMI pero no es compatible con Simplink, no proporciona esta función)

Nota: Para activar el enlace simple, debe emplear el cable HDMI con el dispositivo *CEC. (*CEC: Consumer Electronics Control).

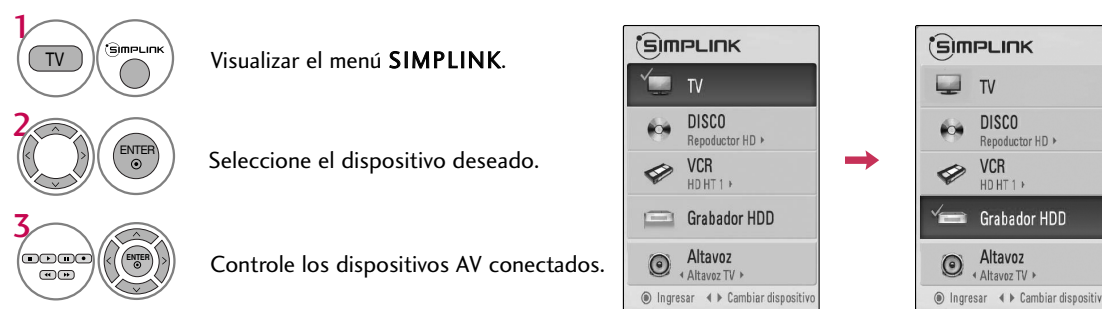

Menú SIMPLINK

- 1 **Visualización del televisor:** Cambie al canal del televisor anterior, sin importar el modo actual.
- 2 **Reproducción de DISC (Disco):** Seleccione y reproduzca los discos. Cuando existan varios discos disponibles, los títulos de los discos aparecerán en la parte inferior de la pantalla.
- 3 **Reproducción de VCR:** Reproduzca y controle el VCR conectado.
- 4 **Reproducción de grabaciones HDD:** Reproduzca y controle las grabaciones almacenadas en HDD.
- 5 **Salida de audio a bocina HT/ Salida de audio a televisor:** Seleccione parlante HT o parlante TV para salida de audio.



- ▶ Cuando no hay un dispositivo conectado (aparece en gris)
- ▶ Dispositivo seleccionado
- ▶ Cuando hay un dispositivo conectado (aparece en color brillante)

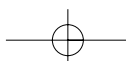

USB

* Excepto 32LG20, 32/37/42LG30, 32/37/42LU25

MODOS DE ENTRADA

Esta pantalla aparecerá automáticamente cuando conecte un dispositivo USB.

En el dispositivo USB, no puede agregar una nueva carpeta ni borrar la carpeta existente.

- 1 Conecte el dispositivo USB a las tomas **USB IN** en el lateral de la TV.

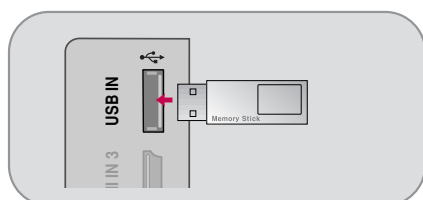

- 2 Seleccione **LISTA DE FOTOS** o **LISTA DE MÚSICA**.



- No es compatible con USB HDD.
- Este televisor es compatible con los formatos JPG y MP3.

Quando desconecte el dispositivo USB,

Seleccione el menú **Expulsar USB** antes de desconectar el dispositivo USB.



Conexión del dispositivo USB

- ▶ Sólo se puede reconocer un dispositivo de almacenamiento USB.
- ▶ Si el dispositivo de almacenamiento USB se conecta a través del hub USB, el dispositivo no es reconocible.
- ▶ Es posible que no se reconozca un dispositivo de almacenamiento USB mediante el programa de reconocimiento automático.
- ▶ Es posible que no se reconozca un dispositivo de almacenamiento USB que utiliza su propio controlador.
- ▶ En el caso de un lector de tarjetas, se pueden reconocer hasta cuatro tarjetas de memoria.
- ▶ La velocidad de reconocimiento de un dispositivo de almacenamiento USB dependerá de cada dispositivo.
- ▶ No apague el televisor ni desconecte el dispositivo USB cuando el dispositivo de almacenamiento USB conectado esté funcionando. Al separar o desenchufar repentinamente dicho dispositivo, se pueden dañar los archivos almacenados o el dispositivo de almacenamiento USB.
- ▶ No conecte el dispositivo de almacenamiento USB que se manipuló artificialmente en la computadora. El dispositivo podría provocar que el producto funcione incorrectamente o que no logre la reproducción. Recuerde utilizar siempre sólo dispositivos de almacenamiento USB que poseen archivos de música o archivos de imágenes normales.
- ▶ Use sólo un dispositivo de almacenamiento USB formateado como sistema de archivo FAT o NTFS, incluido con el sistema operativo Windows. En el caso de un dispositivo de almacenamiento formateado como programa utilitario diferente no compatible con Windows, éste podría no ser reconocido.
- ▶ Conecte la alimentación a un dispositivo de almacenamiento USB que requiera una fuente de energía externa. De no ser así, el dispositivo podría no ser reconocido.
- ▶ Conecte un dispositivo de almacenamiento USB con un cable certificado. Si se conecta con un cable no certificado o con un cable excesivamente largo, el dispositivo podría no ser reconocido.
- ▶ Algunos dispositivos de almacenamiento USB podrían no ser compatibles o no funcionar adecuadamente.
- ▶ El método de alineación del dispositivo USB de almacenaje es similar al de Windows XP y los nombres de archivos pueden reconocer hasta 100 caracteres ingleses.
- ▶ Realice copias de seguridad de sus archivos importantes, ya que los datos almacenados en el dispositivo USB podrían resultar dañados. La gestión de datos es responsabilidad del cliente, y en consecuencia, el fabricante no cubre en garantía los daños en los datos guardados en el producto.

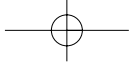

LISTA DE FOTOS

Puede visualizar archivos .JPG de dispositivos de almacenaje USB.
La visualización en la pantalla de su modelo puede variar levemente.

Archivo de foto compatible: *.JPG

- Solo puede ejecutar archivos JPG.
- Solo el escaneo baseline es compatible con JPG.

USB

Componentes de la pantalla

1

2

Seleccione **USB**.

3

4

Seleccione **LISTA DE FOTOS**.

- 1 Se desliza al archivo de nivel superior.
- 2 Previsualizar: visualice las imágenes en miniatura o el nombre de la carpeta de las fotos en la carpeta seleccionada.
- 3 Página actual/Total de páginas
- 4 Número total de fotos en miniatura marcadas
- 5 Memoria USB utilizable
- 6 Botones correspondientes en el control remoto







USB



Selección de fotos y menú emergente



Cuando selecciona un archivo (no una carpeta), se visualiza el menú emergente.

- ▶ **Ver:** Muestra el elemento seleccionado.
- ▶ **Marcar todo:** Marca todas las fotos de la pantalla.
- ▶ **Desmarcar todo:** Cancele la selección de las fotos marcadas.
- ▶ **Borrar:** Borra la foto seleccionada.
- ▶ **Cancelar:** Cierra el menú emergente.

- 1  Seleccione la carpeta o el disco de destino.
- 2   Seleccione las fotos deseadas.
- 3  Visualice el menú emergente.
- 4   Seleccione el menú emergente deseado.

- Utilice el botón **CH**   para navegar en la página de fotos.
- Use el botón **FAV** para marcar o desmarcar una foto. Cuando se marca una o más fotos, se pueden ver las fotos en forma individual o una presentación de las fotos marcadas. Si no se marca ninguna foto, se pueden ver todas las fotos en forma individual o todas las fotos en la carpeta, como presentación.

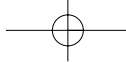









Menú de pantalla completa

Puede cambiar la vista de la lista de fotos para que ocupe toda la pantalla. Se encuentran disponibles más funciones en el modo de pantalla completa.



La relación de aspecto de una foto puede cambiar el tamaño de la foto exhibida en pantalla completa.

- 1  Seleccione la carpeta o el disco de destino.
- 2   Seleccione las fotos deseadas.
- 3   Visualice el menú emergente.
- 4  Seleccione **Ver**.
- 5   La foto seleccionada se visualiza en el modo de pantalla completa.

- Use el botón **CH**   para navegar en la página de fotos en miniatura.

USB

USB

USB

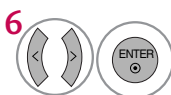
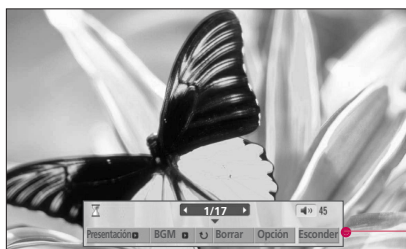

Seleccione **Presentación**, **BGM**, **(Girar)**, **Borrar**, **Opción** o **Esconder**.

- Use el botón < > para seleccionar la foto anterior o siguiente.
- Use el botón ^ v < > para seleccionar y controlar el menú en la pantalla completa.

- ▶ **Presentación:** Las fotos seleccionadas se visualizan durante la presentación de diapositivas. Si no se selecciona ninguna foto, todas las fotos en la carpeta actual se visualizan durante la presentación de diapositivas.
 - Defina el intervalo de tiempo de la presentación en **Opción**.
 - Una presentación puede tener una duración máxima de 4 horas. Transcurridas las 4 horas, la presentación finalizará y cambiará al modo de televisor o al modo de entrada externa.
- ▶ **BGM:** Escuche música mientras ve las fotos en tamaño completo.
 - Defina el dispositivo BGM y álbum en **Opción**.
- ▶ **(Girar):** Girar fotos.
 - Gira la foto 90°, 180°, 270°, 360° en el sentido de las agujas del reloj.
- ▶ **Borrar:** Borre las fotos.
- ▶ **Opción:** Defina los valores para **Velocidad de presentación** y **Carpeta de música**.
 - Use el botón < > y el botón **ENTER** para definir los valores. Luego vaya a **Ingresar** y presione **ENTER** para guardar la configuración.
 - Puede cambiar BGM Device (Dispositivo BGM)/**Carpeta de música** mientras BGM se está reproduciendo.
- ▶ **Esconder:** Oculte el menú en la pantalla de tamaño completo.
 - Para ver nuevamente el menú en pantalla completa, presione el botón **ENTER**.

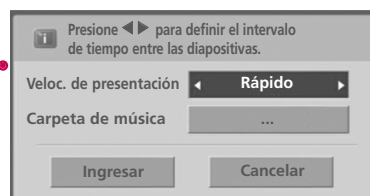

! NOTA

- ▶ Este televisor no podrá decodificar las imágenes JPG que se guardaron utilizando la opción progresiva.

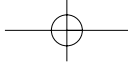

LISTA DE MÚSICA

Puede utilizar el menú de listado de música para reproducir archivos MP3 de un dispositivo USB de almacenaje. Este televisor no puede reproducir archivos protegidos contra copia. La visualización en la pantalla de su modelo puede variar levemente.



Archivos de música compatibles: *.MP3
 Frecuencia de tasa binaria 40 kb/s - 320 kb/s

- Frecuencia de muestreo
 - MPEG1 : 32 000, 44 100, 48 000Hz
 - MPEG2 : 16 000, 24 000, 22 050Hz
 - MPEG2.5 : 16 - 48kHz

USB



Componentes de la pantalla

1

Seleccione **USB**.

2

Seleccione **LISTA DE MÚSICA**.

- 1 Se desplaza al archivo de nivel superior.
- 2 Previsualizar: si el álbum tiene una portada, se visualizará.
- 3 Página actual/Total de páginas
- 4 Número total de música en miniatura marcadas
- 5 Memoria USB utilizable
- 6 Botones correspondientes en el control remoto



LISTA DE MÚSICA

Página 1/1 No marcado

Dispos USB
Espac libre 150MB

	Título	Tiempo de reproducción
Drive1		
Arirang	Upper	
	Arirang	04:12
	Good Bye	05:30

3945 KB, 128 Kbps

Más arriba

Navegar Menú emergente CH Mover página FAV Marcar RETURN Salir

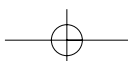

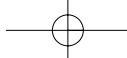







Selección de música y menú emergente

Aparecen hasta 6 títulos de música por página.



- ▶ **Reproducir** (During stop): Reproduzca la música seleccionada. Durante la reproducción, puede seleccionar un archivo diferente para reproducir y el archivo comenzará en forma automática. Una vez que finalice la reproducción de una música, comenzará a reproducirse la siguiente seleccionada. Cuando ya no haya música seleccionada para reproducción, se reproducirá la siguiente en la carpeta actual. Si va a una carpeta diferente y presiona el botón **ENTER**, la música actualmente en reproducción se detendrá.
- ▶ **Repr.marcados**: Reproduzca la música seleccionada. Cuando una canción termina de reproducirse, la siguiente canción seleccionada se reproducirá automáticamente.
- ▶ **Detener reprod**: Comience a reproducir la música seleccionada y luego muévase a la lista de fotos.
- ▶ **Repr.con.fotos**: Comience reproduciendo la música seleccionada y luego muévase a la lista de fotos.
- ▶ **Marcar todo**: Marque toda la música del folder.
- ▶ **Desmarcar todo**: Cancele la selección de todas las canciones.
- ▶ **Borrar**: Borrar la música seleccionada.
- ▶ **Cancelar** : Cierre el pop- up menú.

USB

- 1  Seleccione la carpeta o el disco de destino.
- 2   Seleccione todas las canciones.
- 3  Visualice el menú emergente.
- 4   Seleccione el menú emergente deseado.
- 5  Regresar a la pantalla del televisor.

- Use el botón **CH** \wedge \vee para navegar en la página de títulos de música.
- Use el botón **FAV** para marcar o desmarcar una música. Si no se marca ninguna música, toda la música en la carpeta se reproducirá en secuencia. Cuando uno o más archivos de música estén marcados, la música marcada se reproducirá en secuencia. Si desea escuchar sólo una música repetidamente, simplemente marque esa música y reproduzca.

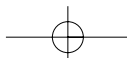

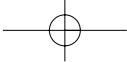

- El cuadro de información de reproducción (como se muestra a continuación) se moverá automáticamente por toda la pantalla cuando no haya una acción por parte del usuario que evite que la imagen fija de la pantalla permanezca por un período de tiempo prolongado.



USB

! NOTA

- ▶ Cuando se reproduce una canción, se visualiza  frente al tiempo de reproducción.
- ▶ Un archivo de música dañado o alterado muestra 00:00 como el tiempo de reproducción.
- ▶ Los archivos de música protegidos contra copia no se reproducirán.
- ▶ Presione el botón **ENTER**, **■** o **RETURN** para desactivar el protector de pantalla.
- ▶ Este televisor no puede reproducir archivos de música de menos de 16 kbytes.

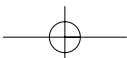

CONTROL DE IMAGEN

TAMAÑO DE LA IMAGEN (CONTROL DE RELACION DE ASPECTO)

Esta función permite escoger el modo de visualización de una imagen analógica con una relación de aspecto 4:3 en su TV.

- La fuente de entrada RGB-PC utilizan una proporción de aspecto de 4:3 ó 16:9.







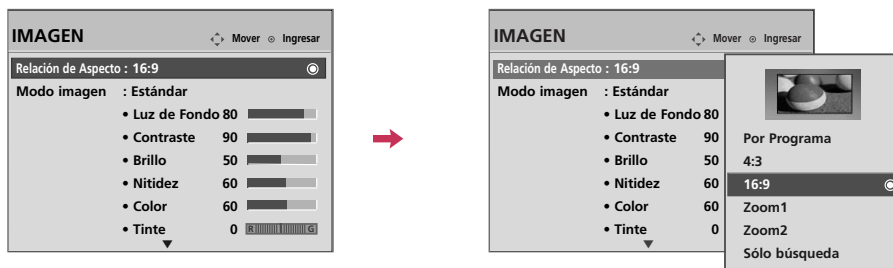

! NOTA

- Si aparece una imagen fija en la pantalla durante un período de tiempo prolongado, es posible que la imagen se imprima en la pantalla y permanezca visible.

Este fenómeno es común para todos los fabricantes y no lo cubre la garantía. No obstante, luego de mirar un video que no ocupaba toda la pantalla, cualquier imagen posterior se disipará normalmente luego de unos minutos.

CONTROL DE IMAGEN



- 

 Seleccione **IMAGEN**.
- 

 Seleccione **Relación de Aspecto**.
- 

 Seleccione el formato de imagen deseado.
- 
 Regresar al menú anterior.
- 
 Regresar a la pantalla del televisor.

- También ud. puede hacer la **Relación de aspecto** con el menú **Q. Menú**.

Por Programa

Selecciona la proporción de imagen adecuada para que se corresponda con la imagen fuente.

(4:3 → 4:3)



(16:9 → 16:9)

**4:3**

La selección siguiente le dejará ver una imagen con la proporción original de aspecto 4:3.

**16:9**

Seleccione cuando desea ajustar la imagen horizontalmente, en una proporción lineal para llenar la pantalla completa.

**Zoom 1**

Seleccione cuando desea ver la imagen sin ninguna alteración. Sin embargo, las porciones superior e inferior de la imagen serán cortadas.

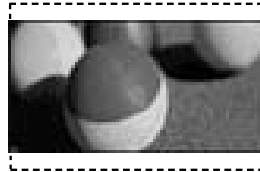
**Zoom 2**

Seleccione Zoom 2 cuando desee modificar la imagen, ya sea para ampliarla horizontalmente o reducirla verticalmente. La imagen está a mitad camino entre la modificación y la cobertura de la imagen.

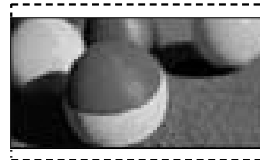
**Sólo búsqueda**

Normalmente los bordes de las señales de video quedan recortadas un 1-2%. El modo Sólo búsqueda desactiva este recorte y muestra el video completo.

Notas: Si hubiera ruido en los bordes de la señal original, serán visibles cuando el modo Sólo búsqueda esté activado.

Esta función sólo se opera en los modos de DTV/CADTV/Component/HDMI-DTV/DVI-DTV (720 progresivo/1 080 entrelazado/1 080 progresivo).



CONTROL DE IMAGEN

AJUSTES DE LA IMAGEN PRESTABLECIDA

Modo imagen - Presintonizada

Hay configuraciones predeterminadas de fábrica disponibles en los menús del usuario. Puede usar una configuración predeterminada, cambiar cada configuración manualmente o utilizar el sensor inteligente.

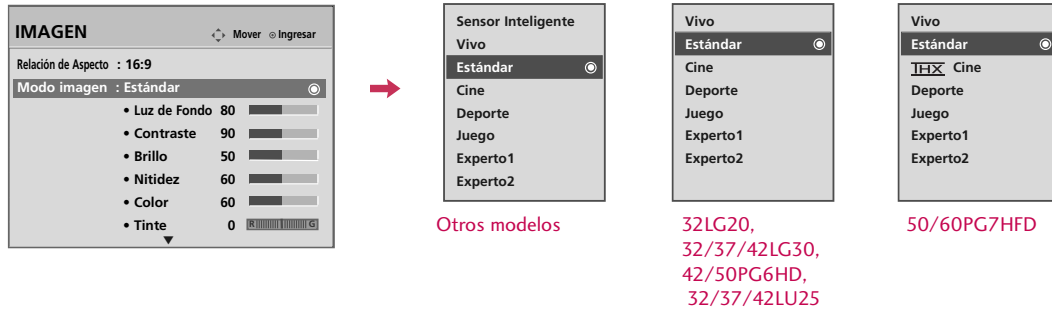

CONTROL DE IMAGEN

- 1 Seleccione **IMAGEN**.
- 2 Seleccione **Modo imagen**.
- 3 Seleccione **Sensor Inteligente** (Excepto 32LG20, 32/37/42LG30, 32/37/42LU25, Televisor plasma), **Vivo**, **Estándar**, **Cine/ THX Cine** (Sólo para 50/60PG7HFD), **Deporte** o **Juego**.
- 4 Regresar al menú anterior.
- Regresar a la pantalla del televisor.

- Cuando la función **Sensor Inteligente** está activa (Excepto 32LG20, 32/37/42LG30, 32/37/42LU25, Televisor Plasma), la imagen se ajusta automáticamente para adecuarse lo más posible a las condiciones del entorno.
- Los ajustes **Vivo**, **Estándar**, **Cine/ THX Cine**, **Deporte**, **Juego**, **Experto1** o **Experto2** son preestablecidos en fábrica para lograr la mejor calidad de imagen, y no son ajustables.
- También ud. puede hacer la **Modo imagen** con el menú **Q. Menú**.
- **THX Cine** (Sólo para 50/60PG7HFD): Este modo de calidad cinematográfica le proporcionará la sensación de estar disfrutando del cine en su propia casa. El usuario podrá disfrutar cualquier película con la mejor calidad de imagen en pantalla sin necesidad de realizar ajustes adicionales. La función **THX Cine** proporciona la mejor calidad en pantalla cuando está más oscuro.
- Al establecer la función **THX Cine**, **Relación de Aspecto** cambia al modo **Sólo búsqueda**.



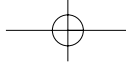

- **THX** (Thomlinson Holman's Experiment: Experimento Thomlinson Holman) es el estándar de certificación de audio y vídeo de THX establecido por George Lucas, director de La guerra de las galaxias y Thomlinson. Este es el primer producto para uso doméstico certificado en lo relativo a la función THX y garantiza una calidad en pantalla que sobrepasa las especificaciones estándar de visualización en los campos de hardware y software.

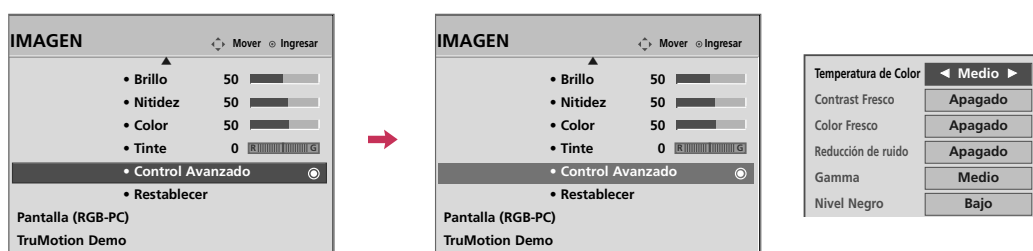

Tono de color - Presintonizada

Elija uno de los tres ajustes automáticos de color. Seleccione caliente para realzar los colores más cálidos, como el rojo, o seleccione frío para ver menos colores intensos y más tonos azules.



- 1   Seleccione **IMAGEN**.
- 2   Seleccione **Control Avanzado**.
- 3   Seleccione **Temperatura de Color**.
- 4  Seleccione **Frío, Medio** o **Cálido**.
- 5  Regresar al menú anterior.
-  Regresar a la pantalla del televisor.

CONTROL DE IMAGEN

CONTROL MANUAL DE IMAGEN

Modo imagen – Modo Usuario







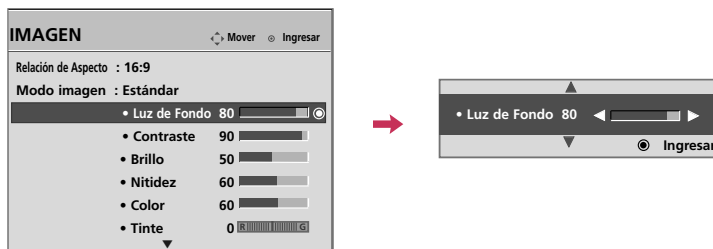

Ajuste la apariencia de la imagen según sus preferencias y situaciones de visualización.

Solamente televisor LCD: Esta característica se desactiva en “**Modo imagen - Sensor Inteligente**”.

Solamente 50/60PG7HFD: Esta característica se desactiva en “**Modo imagen - THX Cine**”.



CONTROL DE IMAGEN

- 1   Seleccione **IMAGEN**.
- 2   Seleccione **Modo imagen**.
- 3   Seleccione **Vivo, Estándar, Cine, Deporte o Juego**.
- 4   Seleccione **Luz de Fondo** (Solamente televisor LCD), **Contraste, Brillo, Nitidez, Color o Tinte**.
- 5   Realice los ajustes adecuados.
- 6  Regresar al menú anterior.
-  Regresar a la pantalla del televisor.

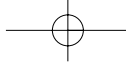

Modo imagen – Modo Experto

Al segmentar categorías, el **Experto1** y **Experto2** proporcionan más categorías que los usuarios pueden configurar a su gusto, lo que ofrece una calidad de imagen óptima para los usuarios.

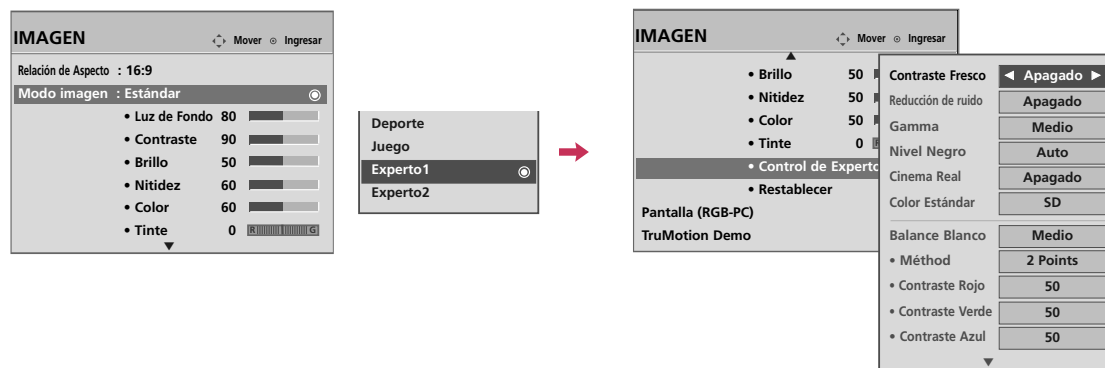

- 1 Seleccione **IMAGEN**.
 - 2 Seleccione **Modo imagen**.
 - 3 Seleccione **Experto1** o **Experto2**.
 - 4 Seleccione **Control de Experto**.
 - 5 Seleccione su opción del menú deseada.
 - 6 Realice los ajustes adecuados.
 - 7 Regresar al menú anterior.
- Regresar a la pantalla del televisor.

CONTROL DE IMAGEN

TECNOLOGÍA DE MEJORA DE LA IMAGEN

Contraste Fresco: Optimiza el contraste automáticamente de acuerdo al brillo de reflexión.

Color Fresco: Ajusta los colores de reflexión automáticamente para reproducir lo más cerca posible a los colores naturales.







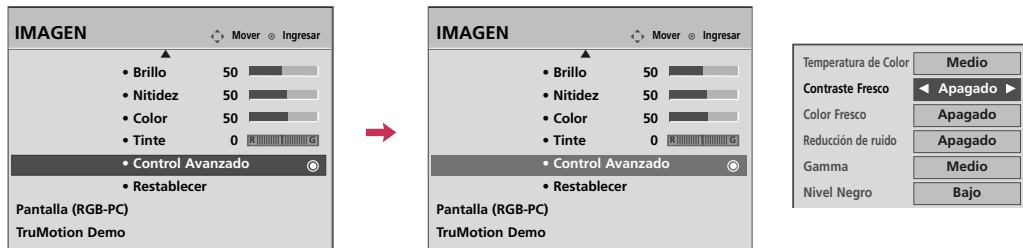

Reducción de Ruido: Remueve el ruido hasta el punto donde no se daña la imagen original.

Gamma: Valores de gama altos presentan imágenes pálidas y valores de gama bajos muestran imágenes de contraste alto.

Rango de color (Sólo47LG90): Seleccione la gama de colores disponibles. Esta característica se desactiva en “**Modo imagen-Vivo, Deporte**”.



CONTROL DE IMAGEN

- 1   Seleccione **IMAGEN**.
- 2   Seleccione **Control Avanzado**.
- 3   Seleccione **Contraste Fresco, Color Fresco, Reducción de ruido, Gamma o Rango de color**.
- 4  Seleccione sus opciones deseadas.
- 5  Regresar al menú anterior.
-  Regresar a la pantalla del televisor.

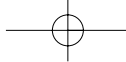

CONTROL AVANZADO - NIVEL DE NEGROS (OSCURIDAD)

Ajusta el contraste y brillo de la pantalla usando el nivel negro de pantalla.
Esta característica se desactiva en modo DTV y RGB-PC.

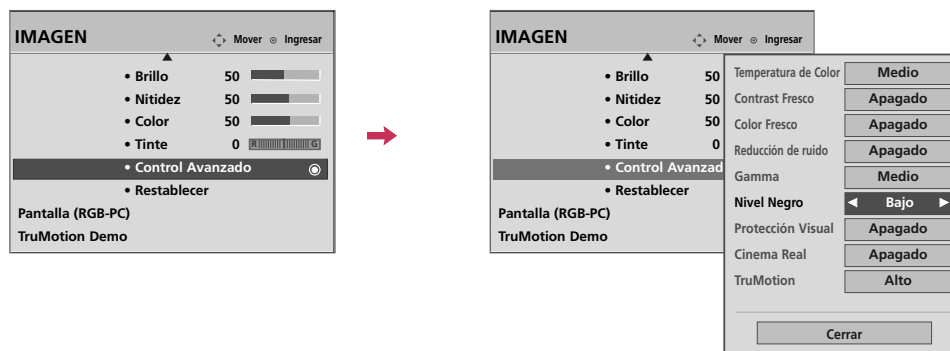

- 1 Seleccione **IMAGEN**.
- 2 Seleccione **Control Avanzado**.
- 3 Seleccione **Nivel Negro**.
- 4 Seleccione **Bajo** o **Alto**.
- 5 Regresar al menú anterior.
- Regresar a la pantalla del televisor.

- **Bajo:** La reflexión de pantalla se pone más oscura.
- **Alto:** La reflexión de pantalla se pone más clara.
- **Automático:** Cuando advierta el nivel negro en la pantalla, se establecerá en alto o bajo automáticamente.

CONTROL DE IMAGEN

CONTROL AVANZADO - PROTECCIÓN VISUAL - *Solamente Televisor LCD*

Atenúa imágenes muy brillantes.

Esta característica se desactiva en “**Modo imagen-Vivo, Cine**”.

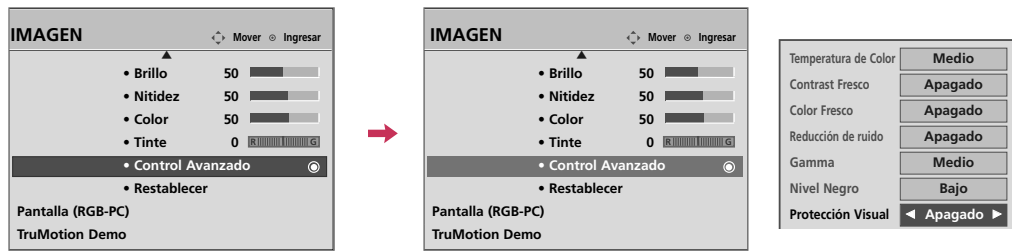

CONTROL DE IMAGEN

- 1   Seleccione **IMAGEN**.
- 2   Seleccione **Control Avanzado**.
- 3   Seleccione **Protección Visual**.
- 4   Seleccione **Encendido** o **Apagado**
- 5  Regresar al menú anterior.
-  Regresar a la pantalla del televisor.

CONTROL AVANZADO - CINEMA REAL / MODO PELÍCULA

Configure la TV para la apariencia de la mejor imagen para las películas.

Cuando ud. opera el cine (3:2 Modo total o Modo de Corrección del Cine), la TV ajustará a 24 cuadros por segundo de video desde las películas de 30 fps de video para el despliegue.

- Televisor Plasma, 32LG20, 32/37/42LG30, 32/37/42LU25

Esta función sólo se opera en los modos de TV (AnálogoTV/CATV, Digital DTV/CADTV), AV1, AV2, Componente 480 entrelazado/1 080 entrelazado y HDMI 1 080 entrelazado.

- 37/42/47/52LG50, 32LG60, 32LG70, 42/47/52LG72

Esta función sólo se opera en los modos de TV (AnálogoTV/CATV, Digital DTV/CADTV), AV1, AV2, Componente 480 entrelazado/1 080 entrelazado y HDMI 1 080 entrelazado.

Este televisor despliega a 48Hz en los modos DTV, Componente, HDMI 1 080 progresivo (24Hz).

- 37/42/47/52LG60, 42/47LGX, 47LG90, 42/47LU65

Cinema Real funciona con todos los tipos de entrada, excepto los del modo PC.

Pantalla	TruMotion	Cinema Real
5:5 modo total cinema	Apagado	Encendido
3:2 modo total cinema	Encendido	Encendido

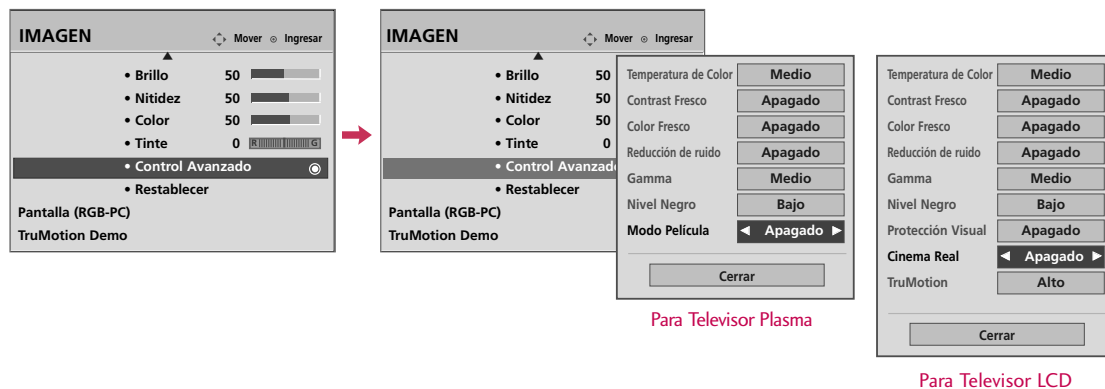

1. Seleccione **IMAGEN**.
2. Seleccione **Control Avanzado**.
3. Seleccione **Cinema Real o Modo Película**.

4. Seleccione **Encendido o Apagado**.
5. Regresar al menú anterior.
- Regresar a la pantalla del televisor.

CONTROL DE IMAGEN

ACONTROL AVANZADO - TRUMOTION

- Solamente 37/42/47/52LG60, 42/47LGX, 47LG90, 42/47LU65

TruMotion proporciona mejor calidad para películas que las conversiones Pull-Down 3:2.

TruMotion significa que el panel es compatible con una frecuencia de cuadros más rápida que la de los paneles normales lo que logra que el movimiento en el video sea más regular. Los modelos LCD TruMotion LCD son compatibles con 120Hz en lugar de 60Hz. Esto significa que en la misma cantidad de tiempo se procesa el doble de la información en la pantalla y la conversión de películas es más fácil (120 se divide equitativamente en 24, por lo que son necesarias las interpretaciones doble o los cuadros dobles).

TruMotion funciona con todos los tipos de entrada, excepto los del modo PC.

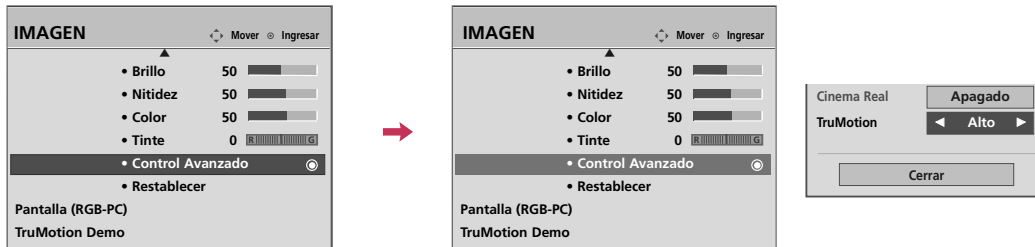

CONTROL DE IMAGEN

- 1 Seleccione **IMAGEN**.
- 2 Seleccione **Control Avanzado**.
- 3 Seleccione **TruMotion**.
- 4 Seleccione **Apagado, Bajo** o **Alto**.

- 5 Regresar al menú anterior.
- Regresar a la pantalla del televisor.

- **Alto**: proporciona movimientos de película más regulares.
- **Bajo**: proporciona movimientos de película regulares. Utilice esta configuración para un uso estándar.
- **Apagado**: utilice esta configuración cuando las configuraciones "Alto" y "bajo" causan ruido.
- Si activa "TruMotion", podría aparecer ruido en la pantalla. Si esto sucede, desactive "TruMotion".

TRUMOTION DEMO - Solamente 37/42/47/52LG60, 42/47LGX, 47LG90, 42/47LU65

Utilice esta característica para ver la diferencia que TruMotion ofrece.

TruMotion funciona con todos los tipos de entrada, excepto los del modo PC.

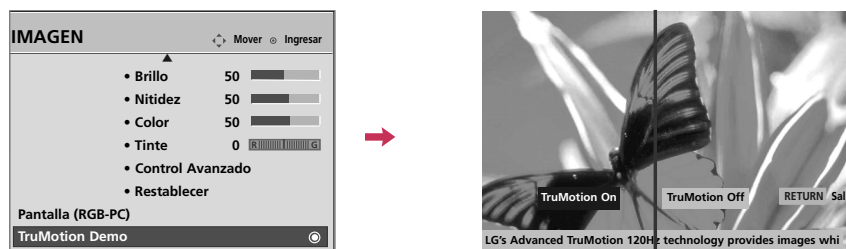

- 1 Seleccione **IMAGEN**.
- 2 Seleccione **TruMotion Demo**.

- 3 Empezar **TruMotion Demo**.
- 4 Detener **TruMotion**.
- Regresar a la pantalla del televisor.



ATENUACIÓN LOCAL - *Solamente 47LG90*

Tras analizar la señal de video de entrada por áreas de la pantalla, ajusta la retroiluminación para mejorar el contraste. Esta característica se desactiva en “**Modo imagen-Cine, Juego**”.

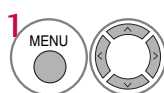
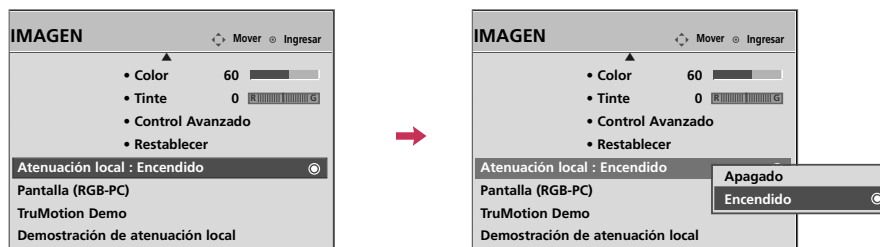

Seleccione **IMAGEN**.

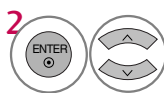

Seleccione **Atenuación local**.

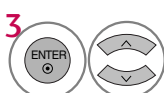

Seleccione **Encendido** o **Apagado**.



Regresar al menú anterior.



Regresar a la pantalla del televisor.

CONTROL DE IMAGEN

DEMOSTRACIÓN DE ATENUACIÓN LOCAL - *Solamente 47LG90*

Utilice la función de atenuación local para comprobar la diferencia.

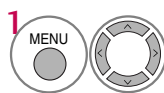
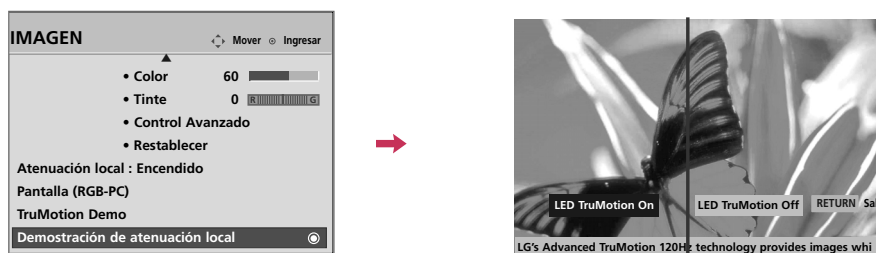

Seleccione **IMAGEN**.

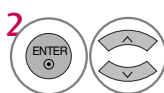

Seleccione **Demostración de atenuación local**.



Empezar **Demostración de atenuación local**.



Detener **Demostración de atenuación local**.



Regresar a la pantalla del televisor.

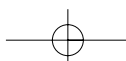





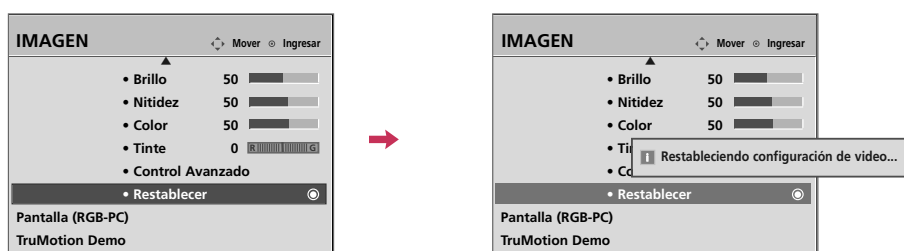

CONTROL DE IMAGEN

RESTABLECIMIENTO DE LA IMAGEN

Las configuraciones de los modos de pantalla seleccionados vuelven a las configuraciones predeterminadas de fábrica.



CONTROL DE IMAGEN

- 1   Seleccione **IMAGEN**.
- 2   Seleccione **Restablecer**.
- 3  Inicialice el valor ajustado.
- 4  Regresar a la pantalla del televisor.

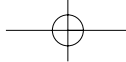

INDICADOR DE PODER - *Solamente televisor LCD*

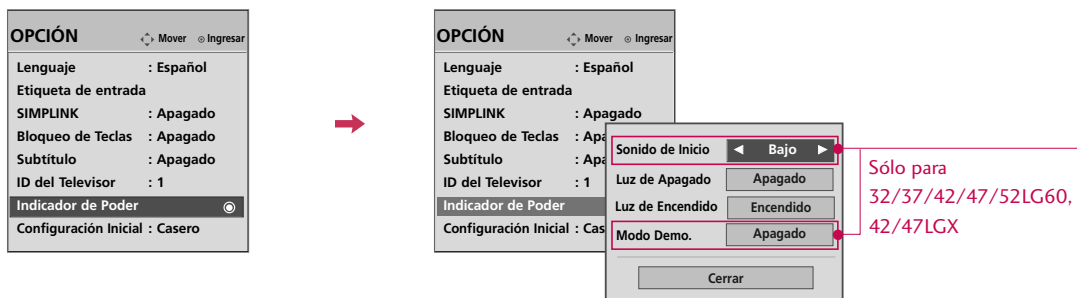

- 1 Seleccione **OPCIÓN**.
- 2 Seleccione **Indicador de Poder**.
- 3 Seleccione **Sonido de Inicio, Luz de Apagado, Luz de Encendido o Modo Demo..**
- 4 Seleccione sus opciones deseadas.
- 5 Regresar al menú anterior.
- Regresar a la pantalla del televisor.

- **Sonido de Inicio:** Puede desactivar el sonido de inicio del TV o ajustar el volumen.
- **Luz de Apagado:** Puede ajustar la luminosidad del LED frontal del TV mientras se encuentra en modo de espera.
- **Luz de Encendido:** Puede establecer que el LED frontal del TV permanezca encendido o apagado mientras esté viendo el TV.
- **Modo Demo.:** Puede ajustar el LED frontal del TV para que parpadee.

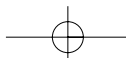







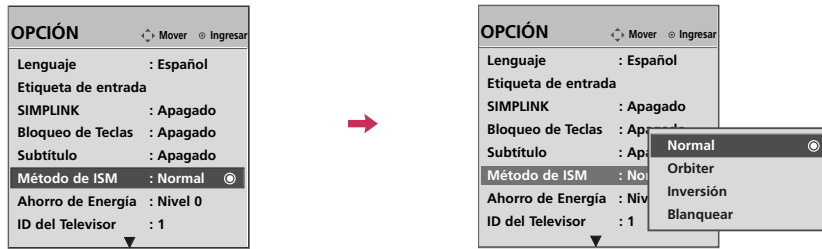

CONTROL DE IMAGEN

MINIMIZACIÓN DE IMAGEN FANTASMA - *Sólo televisor Plasma*

Una imagen congelada de un juego para PC / video que aparezca en pantalla durante un período prolongado, resultará en una imagen fantasma que permanecerá incluso al cambiar de imagen. Puede utilizar Orbiter para evitar la adherencia de la imagen. Las otras dos funciones son para eliminar las imágenes fantasma.



CONTROL DE IMAGEN

- 1   Seleccione **OPCIÓN**.
- 2   Seleccione **Método de ISM**.
- 3   Seleccione **Normal, Orbiter, Inversión** o **Blanquear**.
- 4  Regresar al menú anterior.
-  Regresar a la pantalla del televisor.

- **Normal:** Si la imagen fantasma no es un problema, ISM no es necesario - Seleccione Normal.
- **Orbiter:** Esta función puede ayudar a prevenir imágenes fantasma. Sin embargo, es mejor no permitir imágenes fijas en pantalla. Para evitar que haya una imagen fija en la pantalla, la imagen se moverá cada 2 minutos.
- **Inversión:** Automáticamente, cada 30 minutos invertirá los colores desplegados en la pantalla.
- **Blanquear :** Es la función que remueve las imágenes permanentes de la pantalla. Use moderadamente. Mire el televisor normalmente durante un momento antes de utilizar esta función para ver si desaparece la imagen fantasma por sí sola.

! NOTA





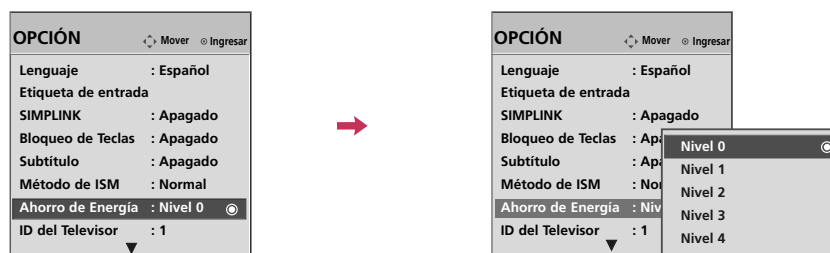

- Es imposible limpiar perfectamente una imagen que ha permanecido expuesta por mucho tiempo. Para regresar a la pantalla, presione cualquier botón.

AHORRO DE ENERGÍA - *Sólo televisor Plasma*

Esta función es para reducir el consumo de potencia de la unidad.

Puede incrementar el brillo de su pantalla ajustando el nivel **Ahorro de Energía** o **Modo imagen**.



- 1   Seleccione **OPCIÓN**.
- 2   Seleccione **Ahorro de Energía**.
- 3   Seleccione **Nivel 0, Nivel 1, Nivel 2, Nivel 3 o Nivel 4**.
- 4  Regresar al menú anterior.
-  Regresar a la pantalla del televisor.

- El nivel 0 es el más brillante.
- Nivel 0 > Nivel 1 > Nivel 2 > Nivel 3 > Nivel 4
- También ud. puede hacer el **Ahorro de Energía** con el menú **Q. Menú**.



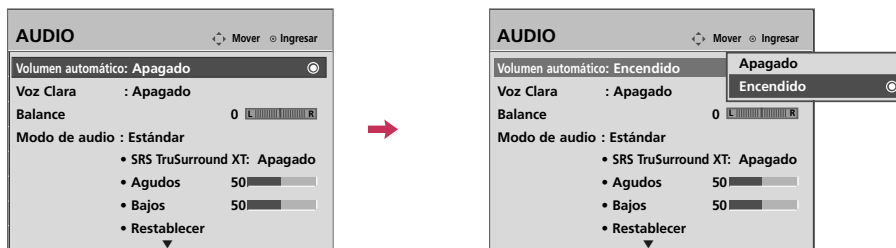

CONTROL DE SONIDO Y DE IDIOMA

NIVELADOR AUTOMÁTICO DE VOLUMEN

Volumen automático le asegura que el nivel de volumen permanece constante si está viendo anuncios o un programa de televisión.



CONTROL DE SONIDO Y DE IDIOMA

- 1   Seleccione **AUDIO**.
- 2   Seleccione **Volumen automático**.
- 3   Seleccione **Encendido** o **Apagado**.
- 4  Regresar al menú anterior.
-  Regresar a la pantalla del televisor.

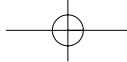

AJUSTES DE SONIDO PREESTABLECIDOS (MODO DE AUDIO)

Modo de audio le permite disfrutar del mejor sonido sin ningún ajuste especial porque la televisión configura las opciones de sonido apropiadas según el contenido del programa.

Estándar, Música, Cine, Deporte, Juego son prefijados para la buena calidad de sonido en la fábrica y no son ajustables.

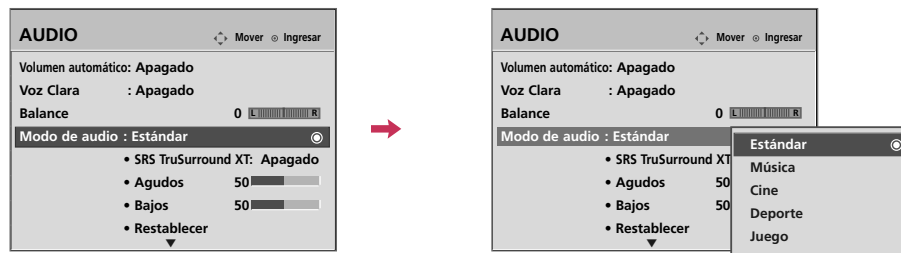

- 1 Seleccione **AUDIO**.
- 2 Seleccione **Modo de audio**.
- 3 Seleccione **Estándar, Música, Cine, Deporte o Juego**.
- 4 Regresar al menú anterior.
- Regresar a la pantalla del televisor.

■ También ud. puede hacer el **Modo de audio** con el menú **Q. Menú**.





CONTROL DE SONIDO Y DE IDIOMA

AJUSTE DE SONIDO - MODO USUARIO









Usted puede ajustar sonidos agudos y bajos a los niveles de su preferencia.



- 1   Seleccione **AUDIO**.
- 2   Seleccione **Modo de audio**.
- 3   Seleccione **Estándar, Música, Cine, Deporte o Juego**.
- 4   Seleccione **Agudos o Bajos**.

- 5   Realice los ajustes adecuados.
- 6  Regresar al menú anterior.
-  Regresar a la pantalla del televisor.

SRS TRUSURROUND XT







- 1   Seleccione **AUDIO**.
- 2   Seleccione **SRS TruSurround XT**
- 3   Seleccione **Encendido o Apagado**.
- 4  Regresar al menú anterior.
-  Regresar a la pantalla del televisor.

■ **SRS TruSurround XT:** Aprovecha cualquier formato multicanal sin necesidad de añadir ningún otro equipo adicional ni altavoces. Claridad en los diálogos, realce de bajos y mejora del audio estéreo que proporcionan una experiencia de sonido envolvente a partir de material estéreo estándar.

VOZ CLARA

Como diferencia el registro de sonidos de los otros, logra que la calidad de sonido de las voces sea mejor.



- 1   Seleccione **AUDIO**.
- 2   Seleccione **Voz Clara**.
- 3   Seleccione **Encendido** o **Apagado**.
- 4  Regresar al menú anterior.
-  Regresar a la pantalla del televisor.

- Si selecciona "**Voz Clara-Encendido**", la característica **SRS TruSurround XT** no funcionará.
- También ud. puede hacer la **Voz Clara** con el menú **Q. Menú**.

CONTROL DE SONIDO Y DE IDIOMA

AJUSTE DE BALANCE

Puede ajustar el balance de sonido de las bocinas a los niveles que desea ud.

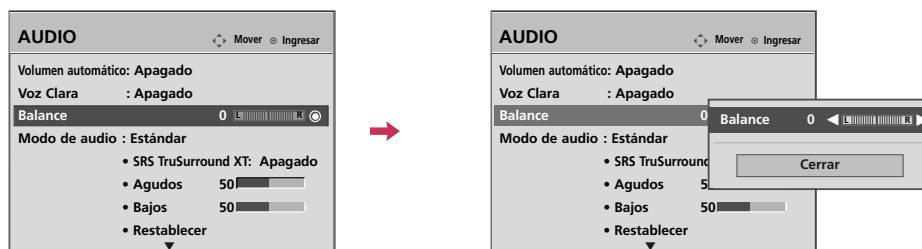



CONTROL DE SONIDO Y DE IDIOMA

- 1   Seleccione **AUDIO**.
- 2   Seleccione **Balance**.
- 3   Realice los ajustes adecuados.
- 4  Regresar al menú anterior.
-  Regresar a la pantalla del televisor.

DISPOSICIÓN DE BOCINAS DE TV

Apague los altavoces si está utilizando un equipo de audio externo.



- 1   Seleccione **AUDIO**.
- 2   Seleccione **Bocinas de TV**.
- 3   Seleccione **Encendido** o **Apagado**.
- 4  Regresar al menú anterior.
-  Regresar a la pantalla del televisor.





CONTROL DE SONIDO Y DE IDIOMA

REAJUSTE DE AUDIO

Las configuraciones de los modos de sonido seleccionados vuelven a las configuraciones predeterminadas de fábrica.



CONTROL DE SONIDO Y DE IDIOMA

- 1   Seleccione **AUDIO**.
- 2   Seleccione **Restablecer**.
- 3  Inicialice el valor ajustado.
- 4  Regresar a la pantalla del televisor.

DISFRUTE DE LA TRANSMISIÓN ESTÉREO/SAP

Solo para análogos: este televisor puede recibir programas de estéreo MTS y de cualquier SAP (programa de audio secundario) que acompañe el programa de estéreo si la estación transmite una señal de sonido adicional. El sonido mono se utiliza automáticamente si se transmite solo en mono.





Televisores Plasma







Televisores LCD



Televisor análogo

- 1   Seleccione **SAP**.
- 2  Seleccione **Mono, Stereo** o **SAP**.
- 3  Regresar a la pantalla del televisor.

Televisor digital

- 1   Seleccione **Multi Audio**.
- 2  Seleccione otro idioma.
- 3  Regresar a la pantalla del televisor.



CONTROL DE SONIDO Y DE IDIOMA

IDIOMA DEL AUDIO

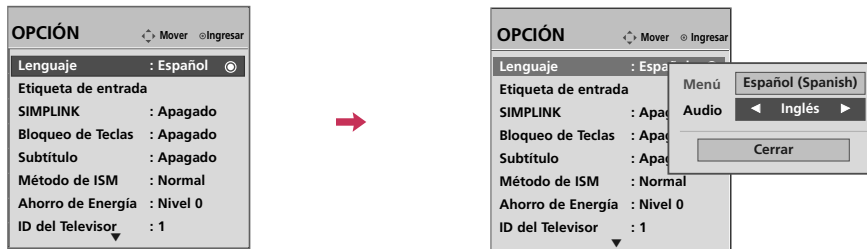
Es posible que haya otros idiomas disponibles si la emisora proporciona una señal digital.
Esta función opera sólo en modo DTV/CADTV.











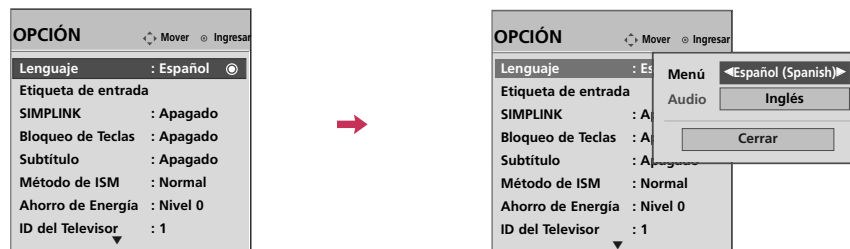

CONTROL DE SONIDO Y DE IDIOMA

- 1   Seleccione **OPCIÓN**.
- 2   Seleccione **Lenguaje**.
- 3   Seleccione **Audio**.
- 4  Seleccione el idioma que desee: **Inglés, Español o Francés**
- 5  Regresar al menú anterior.
-  Regresar a la pantalla del televisor.

SELECCIÓN DEL LENGUAJE EN LA PANTALLA

Los menus pueden ser mostrados en la pantalla en el idioma inicial seleccionado.



- 1   Seleccione **OPCIÓN**.
- 2   Seleccione **Lenguaje**.
- 3   Seleccione **Menú**.
- 4  Seleccione su idioma deseado.
De aquí en adelante la exhibición en la pantalla aparecerá en el idioma seleccionado.
- 5  Regresar al menú anterior.
-  Regresar a la pantalla del televisor.

CONTROL DE SONIDO Y DE IDIOMA







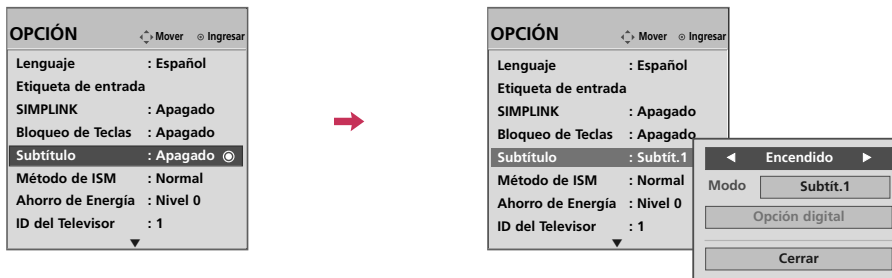



SUBTÍTULOS

Sistemas de texto oculto de programas analógicos

Se debe proporcionar subtítulos para ayudar a ver TV a las personas que no escuchan. Seleccione un modo de subtítulo para visualizar la información de subtítulo si el programa lo proporciona. El subtítulo análogo visualiza información en cualquier posición de la pantalla y se trata generalmente del cuadro de diálogo del programa. El subtítulo o el texto, si la estación los proporciona, serían aconsejables para los canales digitales o análogos de la antena o cable. Este televisor está programado para memorizar el modo de subtítulo o texto que fue configurado la última vez que apagó el equipo. Esta función sólo está disponible cuando Modo Subtítulos está definido en Encendido.



CONTROL DE SONIDO Y DE IDIOMA

- 1   Seleccione **OPCIÓN**.
- 2   Seleccione **Subtítulo**.
- 3   Seleccione **Encendido**.
- 4   Seleccione **Subtft.1 - 4, Texto1 - 4**.
- 5  Regresar al menú anterior.
-  Regresar a la pantalla del televisor.

- Al seleccionar **Apagado**, se desactivan los submenús para Análogo, DTV y Opción digital.

■ SUBTÍTULO

Término que se utiliza para las palabras que aparecen en la parte inferior de la pantalla de la televisión; Se trata normalmente de las partes de audio del programa que se proporcionan para las personas con deficiencias auditivas.

■ TEXTO



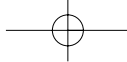





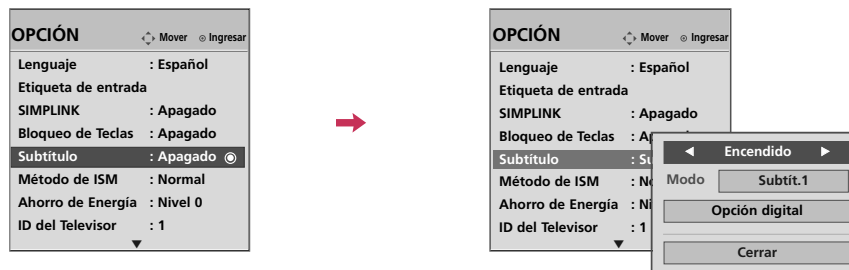

Término que se utiliza para las palabras que aparecen en un gran marco negro y que cubren casi toda la pantalla; Se trata normalmente de los mensajes proporcionados por el proveedor del programa.



Sistemas de texto oculto de programas digitales

Seleccione el idioma en el que desea que aparezcan los textos ocultos de DTV/CADTV.
Esta función sólo está disponible cuando Modo Subtítulos está definido en Encendido.



- 1   Seleccione **OPCIÓN**.
- 2   Seleccione **Subtítulo**.
- 3   Seleccione **Encendido**.
- 4   Seleccione **Subtít.1 - 4, Texto1 - 4 o Servicio1 - 6**.
- 5  Regresar al menú anterior.
-  Regresar a la pantalla del televisor.

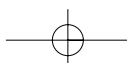

CONTROL DE SONIDO Y DE IDIOMA

Opciones del texto oculto

Personalice el texto oculto de DTV/CADTV que aparece en la pantalla.

Esta función sólo está disponible cuando Modo Subtítulos está definido en Encendido.

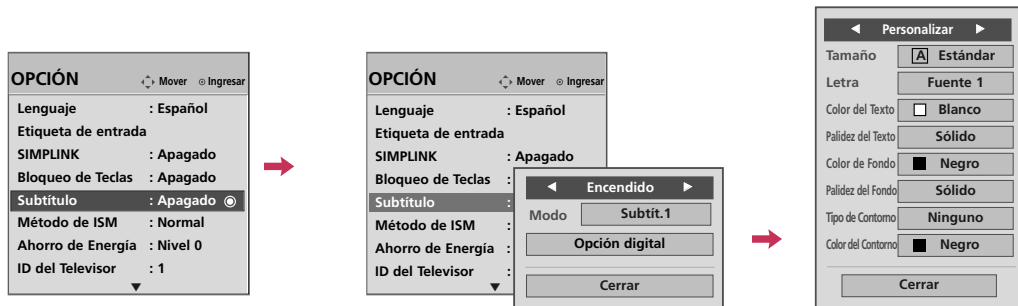

- 1 Seleccione **OPCIÓN**.
- 2 Seleccione **Subtítulo**.
- 3 Seleccione **Encendido**.
- 4 Seleccione **Opción digital**.
- 5 Seleccione **Personalizar**.
- 6 Personalizar el **Tamaño, Letra, etc.**, según sus preferencias.
En la parte inferior de la pantalla se proporciona un icono de previsualización. Utilícelo para ver el idioma del texto oculto.
- 7 Regresar al menú anterior.
- Regresar a la pantalla del televisor.

- **Tamaño:** Ajuste el tamaño en el que aparecerán las palabras.
- **Letra:** Seleccione un tipo de letra para las palabras.
- **Color del Texto:** Escoja un color para el texto.
- **Palidez del Texto:** Especifique la opacidad del color del texto.
- **Color de Fondo:** Seleccione un color de fondo.
- **Palidez del Fondo:** Seleccione la opacidad del color de fondo.
- **Tipo de Contorno:** Seleccione un tipo de borde.
- **Color del Contorno:** Seleccione un color para el borde.

CONFIGURACIÓN HORARIA

PROGRAMACION DEL RELOJ

Configuración Auto del Reloj

El tiempo se selecciona automáticamente desde una señal de canal digital.

La señal del canal digital incluye información de la hora actual proporcionada por la emisora que transmite.

Si la hora actual es incorrecta, puede ajustar manualmente el reloj mediante la función de reloj automático.

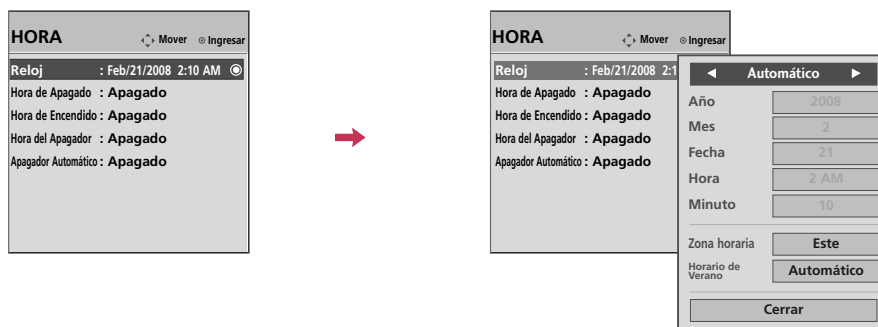

- 1   Seleccione **HORA**.
- 2   Seleccione **Reloj**.
- 3   Seleccione **Automático**.
- 4   Seleccione la zona horaria de su área de recepción: **Este, Central, Montaña, Pacífico, Alaska** o **Hawaii**.
- 5   Seleccione **Automático, Apagado, Encendido**, dependiendo de si su región hace o no uso del Horario de verano.
- 6  Regresar al menú anterior.
-  Regresar a la pantalla del televisor.

CONFIGURACIÓN HORARIA

Configuración Manual del Reloj

Si la hora actual programada esta equivocada, restablezca el reloj manualmente.

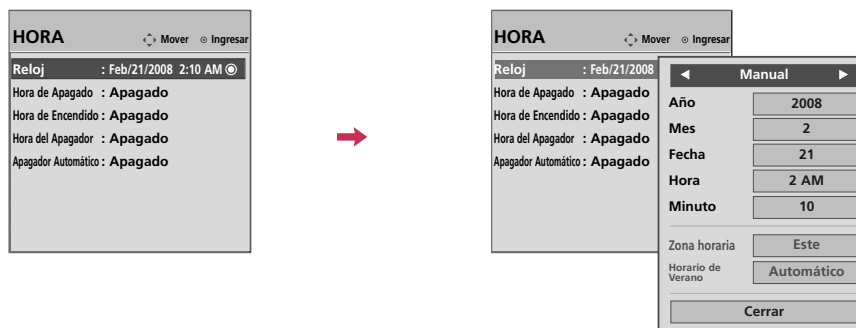

- 1   Seleccione **HORA**.
- 2   Seleccione **Reloj**.
- 3   Seleccione **Manual**.
- 4  Seleccione bien el año, el mes, la fecha, la hora o el minuto
- 5  Ajustar bien el año, el mes, la fecha, la hora o el minuto
- 6  Regresar al menú anterior.
-  Regresar a la pantalla del televisor.

AJUSTES DE ENCENDIDO/ APAGADO AUTOMÁTICO DEL TEMPORIZADOR

El temporizador apagado cambia la unidad automáticamente al modo de espera en el tiempo prefijo. La función de apagado se invalida en la función de encendido si ambos están configurados para el mismo tiempo. La unidad debe estar en el modo de espera para que funcione el temporizador encendido. Después de dos horas de que está cambiada la unidad por la función de encendido, se cambiará al modo de espera automáticamente si no haya presionado ningún botón.

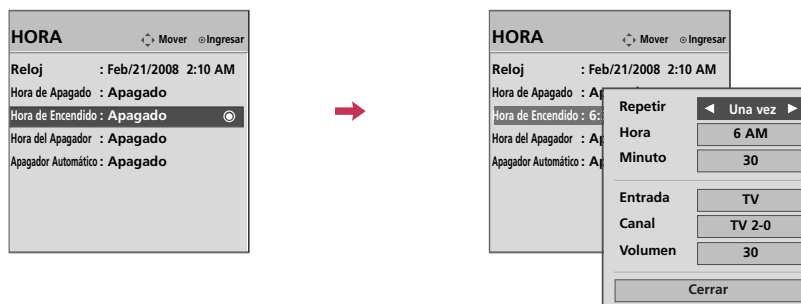

- 1 Seleccione **HORA**.
- 2 Seleccione **Hora de Apagado** o **Hora de Encendido**.
- 3 Seleccione **Repetir**.
- 4 Seleccione **Apagado, Una vez, Todos los días, Lun~Vie, Lun~Sáb, Fin de semana** o **Lunes**.
- 5 Seleccione y ajuste **Hora** o **Minuto**.
- 6 Regresar al menú anterior.
- Regresar a la pantalla del televisor.

- Para cancelar la función de **Hora de Apagado /Hora de Encendido**, seleccionar **Apagado**.
- Sólo para la función **Hora de Encendido**

- 1 Seleccione **Entrada**.
- 2 Seleccione la fuente de entrada deseada.
- 3 Si selecciona **TV**: Seleccione el canal que desea.
- 4 Regresar al menú previo.

CONFIGURACIÓN HORARIA

CONFIGURACIÓN DEL TEMPORIZADOR DE APAGADO AUTOMÁTICO

La Hora del Apagador para Dormir apaga el TV después de un tiempo prefijado.

Si apaga el TV después de haber programado la hora del Apagador para dormir, el ajuste se borrará.

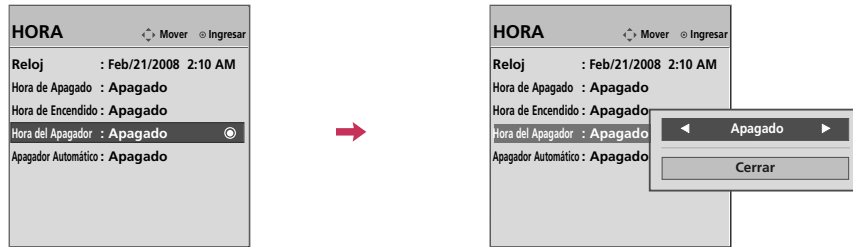







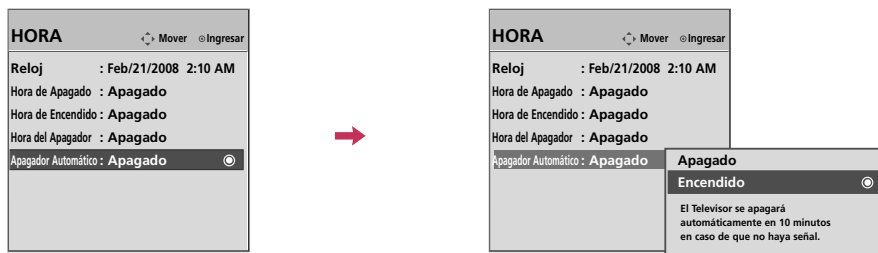

- 1   Seleccione **HORA**.
- 2   Seleccione **Hora del Apagador**.
- 3   Seleccione **Apagado**, 10, 20, 30, 60, 90, 120, 180 o 240.
- 4  Regresar al menú anterior.
-  Regresar a la pantalla del televisor.

■ También ud. puede hacer la **Hora del Apagador** con el menú **Q. Menú**.

CONFIGURACIÓN DE CORTE AUTOMÁTICO

El Televisor se apagará automáticamente en 10 minutos en caso de que no haya señal.



- 1   Seleccione **HORA**.
- 2   Seleccione **Apagador Automático**.
- 3   Seleccione **Encendido** o **Apagado**.
- 4  Regresar al menú anterior.
-  Regresar a la pantalla del televisor.

CONTROL PATERNO /CLASIFICACIONES

Es posible utilizar el control paterno para bloquear los canales específicos, las clasificaciones y otras fuentes de visualización.

La función del control paterno (V-Chip) se utiliza para bloquear la visualización de un programa que se basa en las clasificaciones enviadas por la emisora. La configuración por defecto permite ver todos los programas. Es posible bloquear la visualización según el tipo de programa y las categorías que se quieran bloquear. También es posible bloquear la visualización de todos los programas durante un período de tiempo. Para utilizar esta función, debe hacer lo siguiente:

1. Configure las clasificaciones y las categorías que desee bloquear.
2. Especifique una contraseña.
3. Permita el bloqueo

Clasificaciones y categorías V-Chip

Las pautas para la clasificación las proporcionan las emisoras. La mayoría de los programas y películas de televisión se pueden bloquear mediante las clasificaciones de la televisión y/o las categorías individuales. Tanto las películas que se han emitido en los cines como las películas de salida directa de alquiler utilizan únicamente el sistema de clasificación de películas de la Asociación Americana de Películas (MPAA).

Clasificación para los programas de televisión que incluye a las películas para televisión:

- TV-G (Para todos los públicos)
- TV-MA (Sólo público adulto)
- TV-PG (Se sugiere la compañía paterna)
- TV-Y (Para todas las edades)
- TV-14 (Para mayores de 14 años. Se recomienda la supervisión paterna)
- TV-Y7 (Para niños mayores de 7 años)

ESTABLECER CONTRASEÑA Y BLOQUEO DEL SISTEMA

Configuración de su Contraseña

Le deja configurar el esquema de bloqueo para bloquear unos canales especificados, clasificación y fuentes de vista. Una contraseña es requerida para acceder a este menú si el sistema de bloqueo está activado.

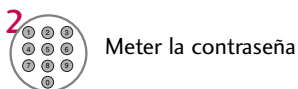
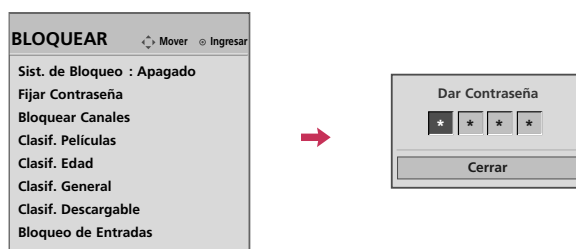







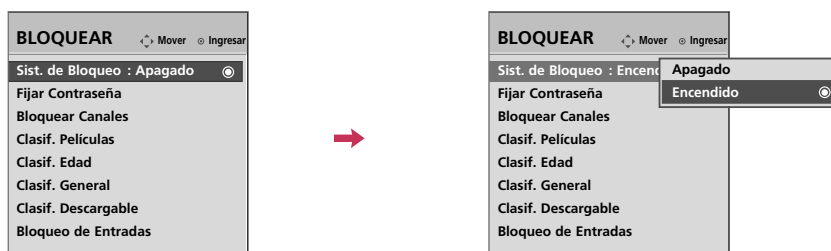

- Entre la contraseña requerida.
- La TV está configurada con la contraseña inicial "0-0-0-0".

Bloqueo Del Sistema

Activa o desactiva el estado de bloqueo establecido con anterioridad.



- 1    Seleccione **BLOQUEAR**.
- 2  Meter la contraseña
- 3  Seleccione **Sist. de Bloqueo**.
- 4   Seleccione **Encendido** o **Apagado**.
- 5  Regresar al menú anterior.
-  Regresar a la pantalla del televisor.

■ Al seleccionarlo, activara el Bloqueo del sistema.

CONTROL PATERNO / CLASIFICACIONES

Establecer Contraseña

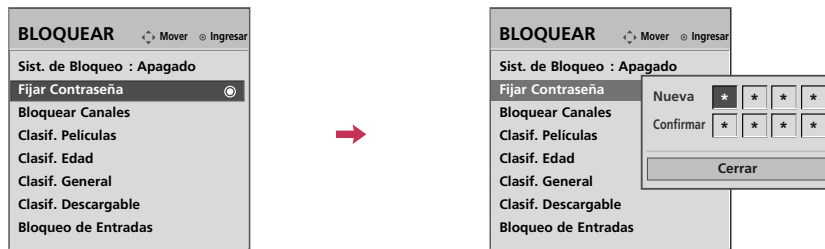

Cambie la contraseña introduciendo dos veces una nueva.





1    Seleccione **BLOQUEAR**.

2  Meter la contraseña

3  Seleccione **Fijar Contraseña**.

4   Escoja 4 dígitos para su **Nueva** contraseña e introdúzcalos.
Después de introducir los 4 dígitos, vuelva a hacerlo en el campo **Confirmar**.

5  Regresar al menú anterior.

 Regresar a la pantalla del televisor.

BLOQUEO DE CANALES

Bloquea cualquier canal que no desee visualizar o que no desea que sus hijos puedan ver.

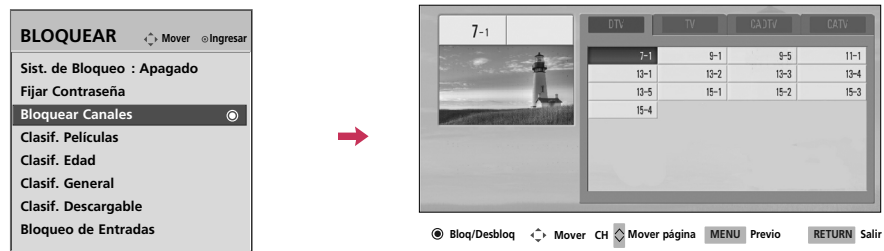

- 1    Seleccione **BLOQUEAR**.
- 2  Meter la contraseña
- 3  Seleccione **Bloquear Canales**.
- 4   Seleccione un canal para bloquear o desbloquear.
- 5  Bloquear o desbloquear un canal.
- 6  Regresar al menú anterior.
-  Regresar a la pantalla del televisor.

CONTROL PATERNO / CLASIFICACIONES

CLASIFICACIONES DE PELÍCULAS Y TV

Clasificaciones de películas

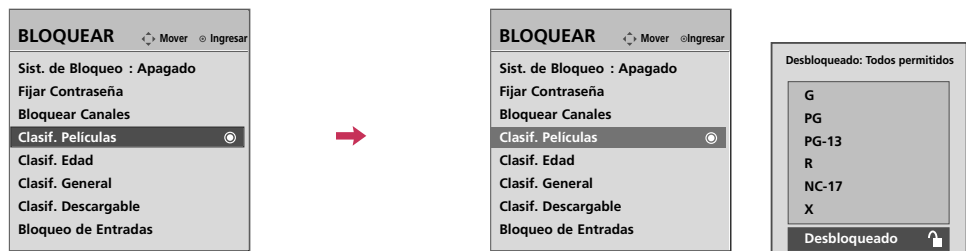

Bloquea películas conforme a los límites de clasificación especificados, de tal forma que los niños no puedan ver ciertas películas. Puede configurar este límite para que bloquee todas las películas cuya clasificación sea superior a un nivel especificado. Tenga presente que este límite sólo será aplicable a las películas que aparezcan en TV, no a los propios programas de TV, como series de TV.





1    Seleccione **BLOQUEAR**.

2  Meter la contraseña

3  Seleccione **Clasif. Películas**.

4   Seleccione **G, PG, PG-13, R, NC-17, X** o **Desbloqueado**.

5  Regresar al menú anterior.

 Regresar a la pantalla del televisor.

- G (Para todos los públicos)
- PG (Se sugiere la compañía paterna)
- PG-13 (Para mayores de 13 años. Se recomienda la supervisión paterna)
- R (Restringido/Sólo para mayores)
- NC-17 (No recomendado a menores de 17 años)
- X (Sólo para adultos)
- Desbloqueado (Permite todos los programas)
- ▶ Si selecciona PG-13: Estarán disponibles las películas G y PG mientras que se bloquearán las PG-13, R, NC-17 y X.

Clasificación de TV- Infantil

Evita que los niños vean ciertos programas infantiles de TV, conforme al límite de clasificación establecido. Esta clasificación no es aplicable a otros programas de TV.

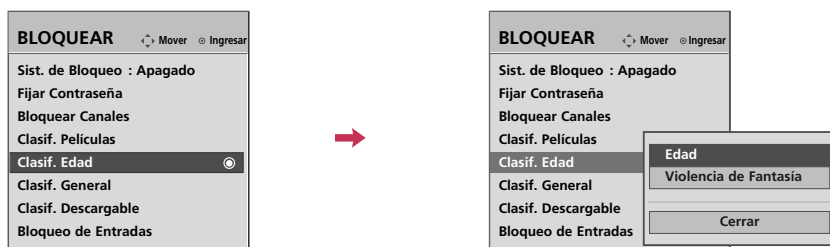

A menos que bloquee ciertos programas de TV pensados para audiencias maduras en el menú secundario de clasificación de la TV, sus hijos estarán expuestos a estos programas.





1    Seleccione **BLOQUEAR**.

2  Meter la contraseña

3  Seleccione **Clasif. Edad**.

4   Seleccione **Edad** o **Violencia de Fantasía**.

5   Seleccione las opciones de bloqueo.

6  Regresar al menú anterior.

 Regresar a la pantalla del televisor.

- Edad (se aplica a TV-Y, TV-Y7)
- Violencia de fantasía (se aplica a TV-Y7)

CONTROL PATERNO / CLASIFICACIONES

Clasificación de TV - General

En base a la Clasificación esta opción bloquea ciertos programas de TV que usted y su familia no desean ver.

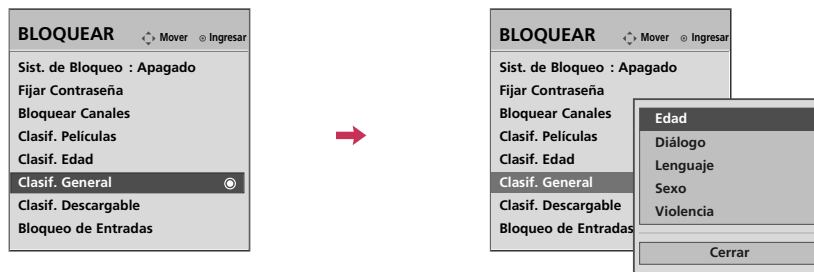

1 Seleccione **BLOQUEAR**.

2 Meter la contraseña

3 Seleccione **Clasif. General**.

4 Seleccione **Edad, Diálogo, Lenguaje, Sexo o Violencia**.

5 Seleccione las opciones de bloque.

6 Regresar al menú anterior.

Regresar a la pantalla del televisor.

- Edad (Edad se aplica a TV-G,TV-PG,TV-14, TV-MA)
- Diálogos- diálogos con contenido sexual (se aplica a TV-PG y TV-14)
- Lenguaje- lenguaje adulto (se aplica a TV-PG, TV-14 y TV-MA)
- Sexo - situaciones sexuales (se aplica a TV-PG, TV-14 y TV-MA)
- Violencia (se aplica a TV-PG,TV-14,TV-MA)







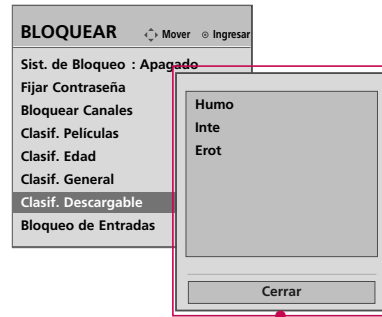
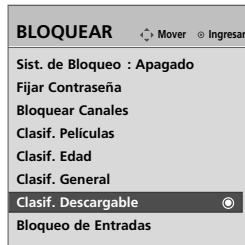



CLASIFICACIÓN DESCARGABLE

Esta función puede llegar a estar disponible en el futuro y estar disponible solamente para la señal del canal digital.

Esta función funciona solamente cuando la TV ha recibido datos del grado Region5.



- De acuerdo con la tabla del grado, OSD (Desplegado en la pantalla) de su TV puede diferenciar levemente de lo que se muestra en este manual.

- 1    Seleccione **BLOQUEAR**.
 - 2  Meter la contraseña
 - 3  Seleccione **Clasif. Descargable**.
 - 4   Seleccione la opción de frecuencia de descarga deseada.
 - 5   Seleccione la opción deseada y bloquéela.
 - 6  Regresar al menú anterior.
-  Regresar a la pantalla del televisor.

CONTROL PATERNO / CLASIFICACIONES

BLOQUEO DE ENTRADA EXTERNA

Le permite bloquear una entrada.

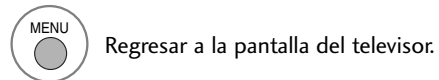
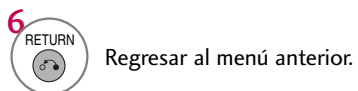
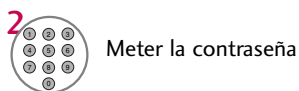
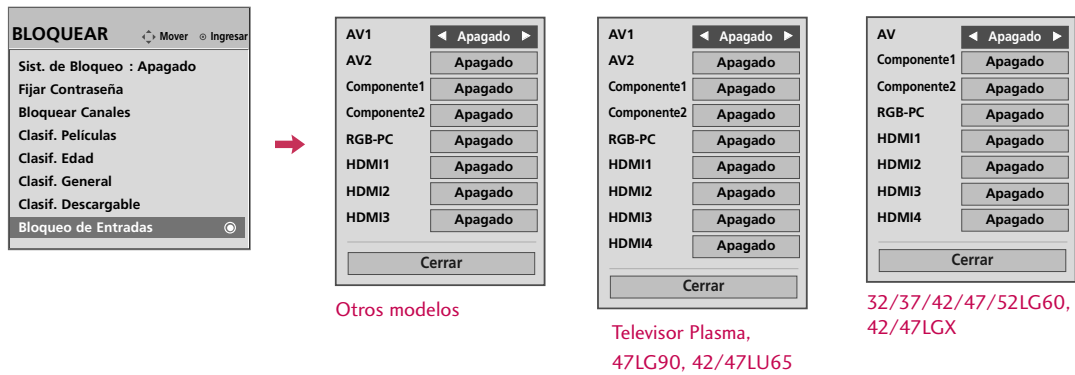







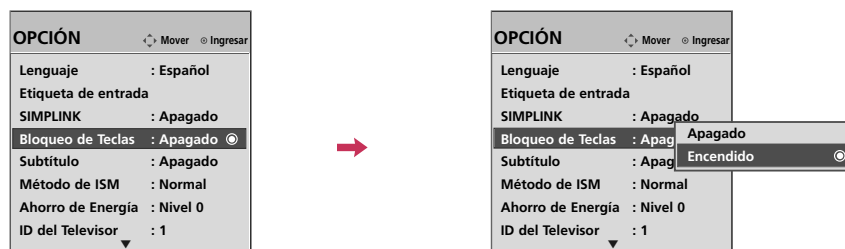

BLOQUEO DE TECLAS

El televisor se puede configurar de modo tal que se pueda usar sólo con el control remoto.

El objetivo de esta función es evitar que sea utilizado por personas no autorizadas, bloqueando los controles del panel frontal.

Este televisor está programado para recordar la última opción definida, incluso si apaga el televisor.



- 1   Seleccione **OPCIÓN**.
- 2   Seleccione **Bloqueo de Teclas**.
- 3   Seleccione **Apagado** o **Encendido**.
- 4  Regresar al menú anterior.
-  Regresar a la pantalla del televisor.

- En **Bloqueo Encendido**, si la unidad está apagada, presione el botón \odot / I, INPUT, CH \wedge \vee de la unidad o los botones de POWER, INPUT, CH \wedge \vee o números del control remoto.
- Con **Bloqueo Encendido**, se aparecerá **⚠ Bloqueo de Teclas** en la pantalla si cualquier botón del panel frontal ha presionado cuando mira la unidad.

APÉNDICE

LISTA DE VERIFICACIÓN DE PROBLEMAS

No se trabaja normalmente.

El control remoto no funciona	<ul style="list-style-type: none"> ■ Verifique para ver si hay algún objeto entre el producto y el control remoto causando la obstrucción. Asegúrese de apuntar el control remoto directamente al televisor. ■ Están puestas las baterías con la polaridad correcta (+con +, -con -)? ■ Está correcta la configuración del modo remoto de la operación: TV, VCR etc.? ■ Ponga nuevas baterías.
De repente la TV se apaga	<ul style="list-style-type: none"> ■ Está configurado el tiempo para dormir? ■ Verifique las configuraciones de control de la potencia. La potencia interrumpida.

No sirve la función de video.

No imagen No sonido	<ul style="list-style-type: none"> ■ Verifique si el producto está encendido. ■ Intente otro canal. El problema puede ser con la transmisión. ■ Está metido el cordón de alimentación dentro del tomacorriente de la pared? ■ Verifique la dirección y/o la ubicación de su antena. ■ Pruebe el tomacorriente, enchufe un cordón de alimentación de otro producto en el tomacorriente donde estaba enchufado el cordón de alimentación del producto.
La imagen aparece lentamente después de encender la TV	<ul style="list-style-type: none"> ■ Es normal, la imagen es muda durante el proceso de inicio del producto. Favor de contactar a su centro de servicio, si la imagen no aparece cinco minutos después.
Color o imagen deficiente, o No color	<ul style="list-style-type: none"> ■ Ajuste Color en la opción del menú. ■ Mantenga una distancia suficiente entre el producto y el VCR. ■ Intente otro canal. El problema puede ser con la transmisión. ■ Están instalados apropiadamente los cables de video? ■ Active cualquier función para restablecer el brillo de la imagen.
Bar horizontal/vertical o imagen temblante	<ul style="list-style-type: none"> ■ Verifique la interferencia local como aparatos eléctricos o herramientas de potencia.
Recepción pobre en algunos canales	<ul style="list-style-type: none"> ■ Estación o cable con problemas experimentales, sintonice a otra estación. ■ Si la señal de estación es débil, reubique la antena para recibir estación más debil. ■ Verifique las fuentes de la interferencia posible.
Lineas o rayas en las imagenes	<ul style="list-style-type: none"> ■ Verifique la antena (Cambie la dirección de la antena).
No hay recepción de imagen al conectar la toma HDMI	<ul style="list-style-type: none"> ■ Verifique que el cable HDMI admita la versión 1.3. Los cables HDMI que no admiten la versión 1.3 de HDMI, provocan parpadeos o no muestran la imagen en pantalla. Si este es el caso, utilice cables recientes que soporten la versión 1.3 de HDMI.

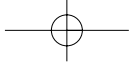

No sirve la función de audio.

Imagen OK pero No sonido	<ul style="list-style-type: none"> ■ Presione el botón VOL +/- (o Volume). ■ Sonido mudo? Presione el botón MUTE. ■ Intente otro canal. El problema puede ser con la transmisión. ■ Están instalados apropiadamente los cables de audio?
No salida de una de las bocinas	<ul style="list-style-type: none"> ■ Ajuste el Balance en la opción del menú.
Sonido raro desde interior del producto	<ul style="list-style-type: none"> ■ Un cambio en la ambiente de humedad o temperatura puede causar un sonido raro cuando enciende o apaga el producto y esto no significa la falla del producto.
No hay sonido al conectar tomas HDMI/USB	<ul style="list-style-type: none"> ■ Verifique que el cable HDMI admite la versión 1.3. ■ Verifique que el cable USB admite la versión 2,0. ■ Lea archivos MP3 normales. <p style="text-align: right; font-size: small;">* Esta característica no se encuentra disponible para todos los modelos.</p>

Hay un problema en el modo PC. (Sólo se aplica en el modo PC)

La señal está fuera del rango (Formato no válido)	<ul style="list-style-type: none"> ■ Ajuste la resolución, la frecuencia horizontal o vertical. ■ Verifique la fuente de la entrada.
Barra o raya vertical en el fondo, Ruido horizontal y posición incorrecta	<ul style="list-style-type: none"> ■ Ponga a trabajar auto-configuración o ajuste el reloj, la fase o la posición H/V. (opción)
El color de pantalla es inestable o color único	<ul style="list-style-type: none"> ■ Verifique el cable de señal. ■ Reinstale la tarjeta de video de la PC.

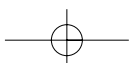

APÉNDICE

MANTENIMIENTO

Las malfunciones anticipadas pueden ser prevenidas. La limpieza regular y cuidadosa puede extender la suma de tiempo que ud. va a tener su nueva TV. Asegurese apagar la TV y desenchufar el cordón de alimentación antes de empezar cualquier tipo de limpieza.

Limpiando la pantalla

- 1 Aquí hay una buena manera para mantener su pantalla limpia por un tiempo. Moje una tela suave en una mezcla de agua tibia con un poco de suavizante de ropa, o detergente de platos. Escurra la tela hasta que esté casi seca, luego limpie la pantalla con ella.
- 2 Asegurese que no haya exceso de agua por la pantalla, luego dejela secar por el aire antes de encender su TV.

Limpiando el gabinete

- Para remover la suciedad o polvo, limpie el gabinete con una tela suave, seca y sin pelusa.
- Favor de asegurarse no usar una tela mojada.

Ausencia Extendida

▲ PRECAUCIÓN

- ▶ Si ud. espera dejar su TV por un tiempo largo (como las vacaciones), será buena idea desenchufar el cordón de alimentación para proteger la TV contra el daño posible por alguna descarga electrica.

AVISO SOBRE SOFTWARE DE CÓDIGO ABIERTO

- *Esta característica no se encuentra disponible para todos los modelos.*

Los siguientes ejecutables GPL y bibliotecas LGPL/MPL utilizados en este producto están sujetos a contratos de licencia GPL/LGPL/MPL:

- EJECUTABLES GPL:
 - Kernel Linux 2.6.12
 - busybox
- BIBLIOTECAS LGPL:
 - uclibc
- BIBLIOTECAS MPL:
 - Nanox

LG Electronics le ofrece un código fuente en CD-ROM por un precio que cubre el costo de realizar dicha distribución, tal como el costo del soporte, el envío y el manejo si envía una petición por e-mail a LG Electronics: OpenSource@lge.com
Esta oferta es válida por un periodo de tres (3) años a partir de la fecha de distribución de este producto por parte de LG Electronics.

En las siguientes paginas de Internet, usted podra obtener una copia de las licencias:

- Licencia GPLv2 (Ingles): <http://www.gnu.org/licenses/old-licenses/gpl-2.0.html>
- Licencia GPLv2 (Español): <http://www.garaitia.com/new/gpl-spanish.php>
- Licencia LGPLv2 (Ingles): <http://www.gnu.org/licenses/old-licenses/lgpl-2.1.html>
- Licencia LGPLv2 (Español): <http://gugs.sindominio.net/licencias/lgpl-es.html>
- Licencia MPL: <http://www.mozilla.org/MPL/>

- Este software está basado en parte del trabajo del Independent JPEG Group.
- Este software incluye la biblioteca de compresión Zlib desarrollada por Jean-loup Gailly y Mark Adler. Copyright (C) 1995-2005 Jean-loup Gailly y Mark Adler

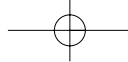

ESPECIFICACIONES DEL PRODUCTO

MODELOS		32LG30 (32LG30-UA) (32LG30-UD)	37LG30 (37LG30-UA) (37LG30-UD)	42LG30 (42LG30-UA) (42LG30-UD)
Dimensiones (Ancho x Altura x Profundidad)	incluyendo la base	31,5 x 23,7 x 8,9 pulgadas 801,8 x 604,2 x 227,3 mm	36,2 x 26,8 x 11,5 pulgadas 919,6 x 682,3 x 293,8 mm	40,6 x 29,2 x 11,5 pulgadas 1 032,8 x 742,3 x 293,8 mm
	excluyendo la base	31,5 x 21,4 x 3,1 pulgadas 801,8 x 544,1 x 79,0 mm	36,2 x 24,0 x 3,5 pulgadas 919,6 x 610,3 x 89,0 mm	40,6 x 26,3 x 3,6 pulgadas 1 032,8 x 670,1 x 92,0 mm
Peso	incluyendo la base	29,5 libras / 13,4 kg	41,4 libras / 18,8 kg	52,0 libras / 23,6 kg
	excluyendo la base	26,2 libras / 11,9 kg	35,7 libras / 16,2 kg	46,2 libras / 21,0 kg
Consumo de corriente (A)		1,5 A	1,8 A	2,3 A
MODELOS		32LG20 (32LG20-UA)	37LG50 (37LG50-UA)	42LG50 (42LG50-UA)
Dimensiones (Ancho x Altura x Profundidad)	incluyendo la base	31,5 x 23,7 x 8,9 pulgadas 801,8 x 604,2 x 227,3 mm	36,8 x 26,9 x 11,5 pulgadas 936,4 x 685,4 x 293,4 mm	40,7 x 28,9 x 11,5 pulgadas 1 034,0 x 735,0 x 294,0 mm
	excluyendo la base	31,5 x 21,4 x 3,1 pulgadas 801,8 x 544,1 x 79,0 mm	36,8 x 24,1 x 3,4 pulgadas 936,4 x 612,8 x 88,0 mm	40,7 x 26,1 x 3,5 pulgadas 1 034,0 x 663,0 x 91,0 mm
Peso	incluyendo la base	29,5 libras / 13,4 kg	40,3 libras / 18,3 kg	54,0 libras / 24,5 kg
	excluyendo la base	26,2 libras / 11,9 kg	34,3 libras / 15,6 kg	48,5 libras / 22,0 kg
Consumo de corriente (A)		1,5 A	1,8 A	2,3 A
MODELOS		47LG50 (47LG50-UA)	52LG50 (52LG50-UA)	
Dimensiones (Ancho x Altura x Profundidad)	incluyendo la base	45,5 x 32,0 x 13,5 pulgadas 1 156,2 x 813,1 x 342,9 mm	50,8 x 35,1 x 13,5 pulgadas 1 291,7 x 892,2 x 342,9 mm	
	excluyendo la base	45,5 x 29,1 x 4,0 pulgadas 1 156,2 x 739,2 x 103,0 mm	50,8 x 32,1 x 4,5 pulgadas 1 291,7 x 817,0 x 115,3 mm	
Peso	incluyendo la base	64,3 libras / 29,2 kg	87,0 libras / 39,5 kg	
	excluyendo la base	54,2 libras / 24,6 kg	76,9 libras / 34,9 kg	
Consumo de corriente (A)		3,0 A	3,3 A	
MODELOS		32LU25 (32LU25-UA)	37LU25 (37LU25-UA)	42LU25 (42LU25-UA)
Dimensiones (Ancho x Altura x Profundidad)	incluyendo la base	31,5 x 23,7 x 8,9 pulgadas 801,8 x 604,2 x 227,3 mm	36,8 x 26,9 x 11,5 pulgadas 936,4 x 685,4 x 293,4 mm	40,7 x 28,9 x 11,5 pulgadas 1 034,0 x 735,0 x 294,0 mm
	excluyendo la base	31,5 x 21,4 x 3,1 pulgadas 801,8 x 544,1 x 79,0 mm	36,8 x 24,1 x 3,4 pulgadas 936,4 x 612,8 x 88,0 mm	40,7 x 26,1 x 3,5 pulgadas 1 034,0 x 663,0 x 91,0 mm
Peso	incluyendo la base	29,5 libras / 13,4 kg	40,3 libras / 18,3 kg	54,0 libras / 24,5 kg
	excluyendo la base	26,2 libras / 11,9 kg	34,3 libras / 15,6 kg	48,5 libras / 22,0 kg
Consumo de corriente (A)		1,5 A	1,8 A	2,3 A
Potencia requerida		100-240V ~ 50/60Hz		
Sistema de la TV		NTSC-M, ATSC, 64 & 256 QAM		
Cobertura de programas		VHF 2-13, UHF 14-69, CATV 1-135, DTV 2-69, CADTV 1-135		
Impedancia de Antena Externa		75 ohm		
Condición de ambiente	Temp.de operación	32 - 104°F (0 - 40°C)		
	Humedad de operación	Menos de 80%		
Condición de ambiente	Temp.para almacenar	-4 - 140°F (-20 - 60°C)		
	Humedad para almacenar	Menos de 85%		

■ Las especificaciones mostradas arriba se pueden cambiar sin previo aviso para la mejora de calidad.

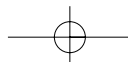

APÉNDICE

MODELOS		32LG60 (32LG60-UA) (32LG60-UG)	37LG60 (37LG60-UA) (37LG60-UG)	42LG60 (42LG60-UA) (42LG60-UG)
Dimensiones (Ancho x Altura x Profundidad)	incluyendo la base	31,7 x 24,6 x 13,1 pulgadas 805,6 x 626,0 x 333,0mm	36,5 x 27,8 x 14,7 pulgadas 929,0 x 706,9 x 374,7 mm	40,8 x 31,3 x 14,9 pulgadas 1 037,8 x 796,4 x 379,5 mm
	excluyendo la base	31,7 x 23,1 x 3,7 pulgadas 805,6 x 587,4 x 96,2 mm	36,5 x 26,1 x 3,8 pulgadas 929,0 x 665,0 x 98,7 mm	40,8 x 29,4 x 3,1 pulgadas 1 037,8 x 747,0 x 80,8 mm
Peso	incluyendo la base	31,7 libras / 14,4 kg	46,7 libras / 21,2 kg	53,1 libras / 24,1 kg
	excluyendo la base	26,8 libras / 12,2 kg	39,9 libras / 18,1 kg	44,9 libras / 20,4 kg
Consumo de corriente (A)		1,8 A	1,8 A	2,3 A
MODELOS		42LGX (42LG61-UA)	47LG60 (47LG60-UA) (47LG60-UG)	52LG60 (52LG60-UA) (52LG60-UG)
Dimensiones (Ancho x Altura x Profundidad)	incluyendo la base	40,8 x 31,4 x 14,8 pulgadas 1 037,8 x 798,0 x 378,0 mm	45,3 x 34,1 x 17,1 pulgadas 1 152,8 x 868,6 x 434,5 mm	50,3 x 37,1 x 16,9 pulgadas 1 280,1 x 944,7 x 430,0 mm
	excluyendo la base	40,8 x 29,3 x 1,7 pulgadas 1 037,8 x 746,2 x 45,0 mm	45,3 x 32,3 x 3,1 pulgadas 1 152,8 x 820,8 x 79,0 mm	50,3 x 35,2 x 3,5 pulgadas 1 280,1 x 896,0 x 89,0 mm
Peso	incluyendo la base	46,9 libras / 21,3 kg	71,8 libras / 32,6 kg	99,2 libras / 45,0 kg
	excluyendo la base	39,6 libras / 18,0 kg	59,3 libras / 26,9 kg	83,9 libras / 38,1 kg
Consumo de corriente (A)		2,3 A	3,0 A	3,5 A
MODELOS		47LGX (47LG61-UA)	32LG70 (32LG70-UA) (32LG70-UG)	42LG72 (42LG72-UA) (42LG72-UG)
Dimensiones (Ancho x Altura x Profundidad)	incluyendo la base	44,5 x 33,6 x 16,2 pulgadas 1 132,0 x 853,8 x 413,5 mm	31,3 x 23,5 x 8,9 pulgadas 797,0 x 597,0 x 227,3 mm	40,4 x 28,8 x 11,5 pulgadas 1 026,2 x 734,0 x 293,4 mm
	excluyendo la base	44,5 x 31,8 x 1,7 pulgadas 1 132,0 x 807,8 x 44,7 mm	31,3 x 21,9 x 3,9 pulgadas 797,0 x 558,6 x 100,4 mm	40,4 x 27,0 x 4,4 pulgadas 1 026,2 x 687,9 x 111,8 mm
Peso	incluyendo la base	61,7 libras / 28,0 kg	29,1 libras / 13,2 kg	51,5 libras / 23,4 kg
	excluyendo la base	52,9 libras / 24,0 kg	25,7 libras / 11,7 kg	45,6 libras / 20,7 kg
Consumo de corriente (A)		3,0 A	1,8 A	2,3 A
MODELOS		47LG72 (47LG72-UA) (47LG72-UG)	52LG72 (52LG72-UA) (52LG72-UG)	47LG90 (47LG90-UA)
Dimensiones (Ancho x Altura x Profundidad)	incluyendo la base	44,8 x 32,2 x 13,5 pulgadas 1 140,4 x 820,1 x 342,9 mm	50,5 x 35,3 x 13,5 pulgadas 1 284,4 x 898,6 x 342,9 mm	44,8 x 32,2 x 13,5 pulgadas 1 140,4 x 820,1 x 342,9 mm
	excluyendo la base	44,8 x 30,1 x 5,0 pulgadas 1 140,4 x 764,8 x 129,0 mm	50,5 x 33,2 x 5,0 pulgadas 1 284,4 x 844,6 x 129,5 mm	44,8 x 30,1 x 5,0 pulgadas 1 140,4 x 764,8 x 129,0 mm
Peso	incluyendo la base	66,1 libras / 30,0 kg	86,4 libras / 39,2 kg	66,5 libras / 30,2 kg
	excluyendo la base	55,7 libras / 25,3 kg	76,0 libras / 34,5 kg	56,2 libras / 25,5 kg
Consumo de corriente (A)		3,0 A	3,3 A	3,0 A
Potencia requerida		100-240V ~ 50/60Hz		
Sistema de la TV		NTSC-M, ATSC, 64 & 256 QAM		
Cobertura de programas		VHF 2-13, UHF 14-69, CATV 1-135, DTV 2-69, CADTV 1-135		
Impedancia de Antena Externa		75 ohm		
Condición de ambiente	Temp.de operación	32 - 104°F (0 - 40°C)		
	Humedad de operación	Menos de 80%		
	Temp.para almacenar	-4 - 140°F (-20 - 60°C)		
	Humedad para almacenar	Menos de 85%		

■ Las especificaciones mostradas arriba se pueden cambiar sin previo aviso para la mejora de calidad.

MODELOS		42PG6HD (42PG6HD-UA)	50PG6HD (50PG6HD-UA)
Dimensiones (Ancho x Altura x Profundidad)	incluyendo la base	41,1 x 28,9 x 12,1 pulgadas 1 044,4 x 735,4 x 308,0 mm	48,6 x 33,4 x 14,3 pulgadas 1 235,6 x 849,3 x 364,1 mm
	excluyendo la base	41,1 x 26,7 x 3,1 pulgadas 1 044,4 x 680,6 x 79,6 mm	48,6 x 31,2 x 3,1 pulgadas 1 235,6 x 792,8 x 79,6 mm
Peso	incluyendo la base	61,7 libras / 28,0 kg	96,3 libras / 43,7 kg
	excluyendo la base	55,1 libras / 25,0 kg	87,5 libras / 39,7 kg
Consumo de la potencia (W)		330 W	450 W
MODELOS		50PG7HFD (50PG7HFD-UB)	60PG7HFD (60PG7HFD-UB)
Dimensiones (Ancho x Altura x Profundidad)	incluyendo la base	48,6 x 33,4 x 14,3 pulgadas 1 235,6 x 849,3 x 364,1 mm	57,3 x 38,8 x 16,3 pulgadas 1 455,0 x 985,0 x 414,0 mm
	excluyendo la base	48,6 x 31,2 x 3,1 pulgadas 1 235,6 x 792,8 x 79,6 mm	57,3 x 36,4 x 3,3 pulgadas 1 455,0 x 924,8 x 84,1 mm
Peso	incluyendo la base	100,7 libras / 45,7 kg	137,5 libras / 62,4 kg
	excluyendo la base	91,9 libras / 41,7 kg	121,0 libras / 54,9 kg
Consumo de la potencia (W)		530 W	680 W
MODELOS		42LU65 (42LU65-UA)	47LU65 (47LU65-UA)
Dimensiones (Ancho x Altura x Profundidad)	incluyendo la base	40,4 x 28,8 x 11,5 pulgadas 1 026,2 x 734,0 x 293,4 mm	44,8 x 32,2 x 13,5 pulgadas 1 140,4 x 820,1 x 342,9 mm
	excluyendo la base	40,4 x 27,0 x 4,4 pulgadas 1 026,2 x 687,9 x 111,8 mm	44,8 x 30,1 x 5,0 pulgadas 1 140,4 x 764,8 x 129,0 mm
Peso	incluyendo la base	51,5 libras / 23,4 kg	66,1 libras / 30,0 kg
	excluyendo la base	45,6 libras / 20,7 kg	55,7 libras / 25,3 kg
Consumo de corriente (A)		2,3 A	3,0 A
Potencia requerida Sistema de la TV Cobertura de programas Impedancia de Antena Externa		100-240V ~ 50/60Hz NTSC-M, ATSC, 64 & 256 QAM VHF 2-13, UHF 14-69, CATV 1-135, DTV 2-69, CADTV 1-135 75 ohm	
Condición de ambiente	Temp.de operación Humedad de operación	32 - 104°F (0 - 40°C) Menos de 80%	
	Temp.para almacenar Humedad para almacenar	-4 - 140°F (-20 - 60°C) Menos de 85%	

■ Las especificaciones mostradas arriba se pueden cambiar sin previo aviso para la mejora de calidad.

APÉNDICE

PROGRAMANDO EL CONTROL REMOTO

El control remoto es un multi-marcas o un control remoto universal. Puede ser programado para operar la mayoría de los aparatos controlados por remotos de otras manufactureras.

Nota que el control remoto no puede controlar todos los modelos de otras marcas.

Programando un código en un modo remoto

- 1** Probar su control remoto.
Para averiguar si su control remoto puede operar otros componentes sin ser programado, encienda un componente como un decodificador y presione el botón de modo correspondiente (como el de **STB**) en el control remoto, mientras apunta al componente. Pruebe los botones de **POWER** y **CH** \wedge \vee para averiguar si el componente responde adecuadamente. Si el componente no funciona correctamente, el control remoto debe programarse para operar el dispositivo.
- 2** Encienda el componente que desea programar y, luego, presione el botón de modo adecuado (como el **STB**) en el control remoto. El botón del control remoto del dispositivo se ilumina.
- 3** Presione los botones **MENU** y **MUTE** simultáneamente, el control remoto está listo para programarse con el código.
- 4** Ingrese un número de código con los botones de número en el control remoto. Los números de código de programación para el componente correspondiente pueden encontrarse en las siguientes páginas. Si el código es el correcto, el dispositivo se apagará.
- 5** Presione el botón de **MENU** para guardar el código.
- 6** Presione las funciones del control remoto para comprobar que el componente responde adecuadamente. Si no lo hace, repita los pasos a partir del paso 2.

Códigos de Programación

VCR

Marca	Códigos	Marca	Códigos	Marca	Códigos
AIWA	034	MAGNAVOX	031 033 034 041	SAMSUNG	032 040 102 104
AKAI	016 043 046 124		067 068		105 107 109 112
	125 146	MARANTZ	012 031 033 067		113 115 120 122
AMPRO	072		069		125
ANAM	031 033 103	MARTA	101	SANSUI	022 043 048 135
AUDIO DYNAMICS	012 023 039 043	MATSUI	027 030	SANYO	003 007 010 014
BROKSONIC	035 037 129	MEI	031 033		102 134
CANON	028 031 033	MEMOREX	003 010 014 031	SCOTT	017 037 112 129
CAPEHART	108		033 034 053 072		131
CRAIG	003 040 135		101 102 134 139	SEARS	003 008 009 010
CURTIS MATHES	031 033 041	MGA	045 046 059		013 014 017 020
DAEWOO	005 007 010 064	MINOLTA	013 020		031 042 073 081
	065 108 110 111	MITSUBISHI	013 020 045 046		101
	112 116 117 119		049 051 059 061	SHARP	031 054 149
DAYTRON	108		151	SHINTOM	024
DBX	012 023 039 043	MTC	034 040	SONY	003 009 031 052
DYNATECH	034 053	MULTITECH	024 034		056 057 058 076
ELECTROHOME	059	NEC	012 023 039 043		077 078 149
EMERSON	006 017 025 027		048	SOUNDESIGN	034
	029 031 034 035	NORDMENDE	043	STS	013
	036 037 046 101	OPTONICA	053 054	SYLVANIA	031 033 034 059
	129 131 138 153	PANASONIC	066 070 074 083		067
FISHER	003 008 009 010		133 140 145	SYMPHONIC	034
FUNAI	034			TANDY	010 034
GE	031 033 063 072	PENTAX	013 020 031 033	TATUNG	039 043
	107 109 144 147		063	TEAC	034 039 043
GO VIDEO	132 136	PHILCO	031 034 067	TECHNICS	031 033 070
HARMAN KARDON	012 045	PHILIPS	031 033 034 054	TEKNIKA	019 031 033 034
HITACHI	004 018 026 034		067 071 101		101
	043 063 137 150	PILOT	101	THOMAS	034
INSTANTREPLAY	031 033	PIONEER	013 021 048	TMK	006
JCL	031 033	PORTLAND	108	TOSHIBA	008 013 042 047
JCPENNY	012 013 015 033	PULSAR	072		059 082 112 131
	040 066 101	QUARTZ	011 014	TOTEVISION	040 101
JENSEN	043	QUASAR	033 066 075 145	UNITECH	040
JVC	012 031 033 043	RCA	013 020 033 034	VECTOR RESEARCH	012
	048 050 055 060		040 041 062 063	VICTOR	048
	130 150 152		107 109 140 144	VIDEO CONCEPTS	012 034 046
KENWOOD	014 034 039 043		145 147	VIDEOSONIC	040
	047 048	REALISTIC	003 008 010 014	WARDS	003 013 017 024
LG (GOLDSTAR)	001 012 013 020		031 033 034 040		031 033 034 040
	101 106 114 123		053 054 101		053 054 131
LLOYD	034	RICO	058	YAMAHA	012 034 039 043
LXI	003 009 013 014	RUNCO	148	ZENITH	034 048 056
	017 034 101 106	SALORA	014		058 072 080 101
MAGIN	040				

APÉNDICE

HDSTB

Marca	Códigos	Marca	Códigos	Marca	Códigos
ALPHASTAR DSR	123	HOUSTON TRACKER	033 037 039 051	PROSAT	072
AMPLICA	050		057 104	RCA	066 106
BIRDVIEW	051 126 129	HUGHES	068	REALISTIC	043 074
CHANNEL MASTER	013 014 015 018	JANIEL	060 147	SAMSUNG	123
	036 055	JERROLD	061	SATELLITE SERVICE CO	028 035 047 057
CHAPARRAL	008 009 012 077	KATHREIN	108		085
CITOH	054	LEGEND	057	SCIENTIFIC ATLANTA	032 138
CURTIS MATHES	050 145	LG	001	SONY	103
DRAKE	005 006 007 010	LUTRON	132	STARCAST	041
	011 052 112 116	LUXOR	062 144	SUPER GUIDE	020 124 125
	141	MACOM	010 059 063 064	TEECOM	023 026 075 087
DX ANTENNA	024 046 056 076		065		088 090 107 130
ECHOSTAR	038 040 057 058	MEMOREX	057		137
	093 094 095 096	NEXTWAVE	028 124 125	TOSHIBA	002 127
	097 098 099 100	NORSAT	069 070	UNIDEN	016 025 042 043
	122	PACE SKY SATELLITE	143		044 045 048 049
ELECTRO HOME	089	PANASONIC	060 142		078 079 080 086
EUROPLUS	114	PANSAT	121		101 135 136
FUJITSU	017 021 022 027	PERSONAL CABLE	117	VIEWSTAR	115
	133 134	PHILIPS	071	WINEGARD	128 146
GENERAL INSTRUMENT	003 004 016 029	PICO	105	ZENITH	081 082 083 084
	031 059 101	PRESIDENT	019 102		091 120
HITACHI	139 140	PRIMESTAR	030 110 111		

DVD

Marca	Códigos	Marca	Códigos	Marca	Códigos
APEX DIGITAL	022	MITSUBISHI	002	RCA	005 006
DENON	020 014	NAD	023	SAMSUNG	011 015
GE	005 006	ONKYO	008 017	SONY	007
HARMAN KARDON	027	PANASONIC	003 009	THOMPSON	005 006
JVC	012	PHILIPS	013	TOSHIBA	019 008
LG	001 010 016 025	PIONEER	004 026	YAMAHA	009 018
MAGNAVOX	013	PROCEED	021	ZENITH	010 016 025
MARANTZ	024	PROSCAN	005 006		

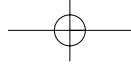

CÓDIGOS DE IR

1. Cómo conectar

- Conecte su control remoto de cable al puerto de control remoto en la TV.

2. Códigos de IR de Control Remoto

■ Salida de la forma de onda

Pulso simple, modulado con la señal de 37,917 kHz en 455 kHz

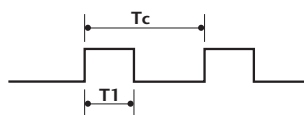

Frecuencia de transportador
 $FCAR = 1/TC = fOSC/12$
 Proporción debida = $T1/TC = 1/3$

■ Configuración de cuadro

1r cuadro

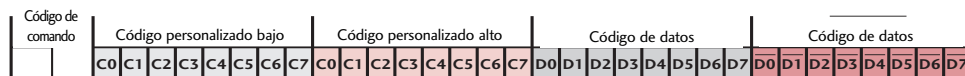

Cuadro repetido

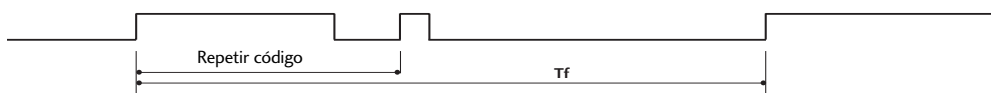

■ Código de líder

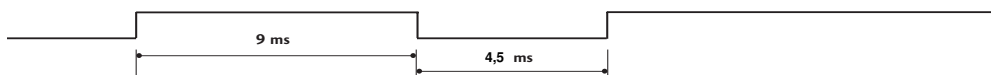

■ Código de repetición

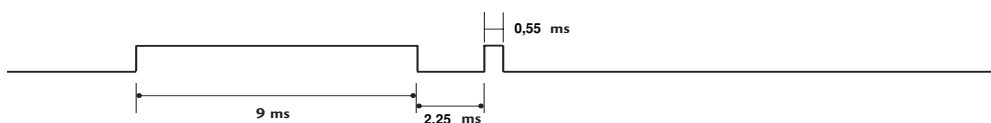

■ Descripción de bits



■ Intervalo de cuadros: Tf

La forma de onda es transmitida mientras una tecla está presionada.

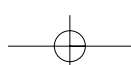

APÉNDICE

Código (Hexa)	Función	Nota	Código (Hexa)	Función	Nota
08	POWER	Botón control Remoto (Encendido/apagado)	D6	TV	Código discreto IR (TV de entrada)
45	Q.MENU	Botón control Remoto	C4	POWER ON	Código discreto IR (Sólo encendido)
43	MENU	Botón control Remoto			
0B	INPUT	Botón control Remoto			
10-19	Teclas de números 0-9	Botón control Remoto	C5	POWER OFF	Código discreto IR (Sólo apagado)
4C	- (Guión)	Botón control Remoto	5A	AV o AV1	Código discreto IR (AV o AV1 de entrada)
1A	FLASHBK	Botón control Remoto			
09	MUTE	Botón control Remoto	D0	AV2	Código discreto IR (AV2 de entrada)
02	VOL +	Botón control Remoto			
03	VOL -	Botón control Remoto	BF	COMPONENTE1	Código discreto IR (Componente1 de entrada)
00	CH ^	Botón control Remoto			
01	CH v	Botón control Remoto	D4	COMPONENTE2	Código discreto IR (Componente2 de entrada)
1E	FAV	Botón control Remoto			
40	^	Botón control Remoto	D5	RGB-PC	Código discreto IR (RGB-PC de entrada)
41	v	Botón control Remoto			
07	<	Botón control Remoto	CE	HDMI1	Código discreto IR (HDMI1 de entrada)
06	>	Botón control Remoto			
44	ENTER	Botón control Remoto	CC	HDMI2	Código discreto IR (HDMI2 de entrada)
5B	RETURN	Botón control Remoto			
7E	SIMPLINK	Botón control Remoto	E9	HDMI3	Código discreto IR (HDMI3 de entrada)
30	AV MODE	Botón control Remoto			
B0	PLAY	Botón control Remoto	DA	HDMI4	Código discreto IR (HDMI4 de entrada)
BA	PAUSE	Botón control Remoto			
B1	STOP	Botón control Remoto	76	Ratio 4:3	Código discreto IR (Sólo modo 4:3)
BD	REC	Botón control Remoto			
8F	REW	Botón control Remoto	77	Ratio 16:9	Código discreto IR (Sólo modo 16:9)
8E	FF	Botón control Remoto			
			AF	Ratio Zoom	Código discreto IR (Sólo modo Zoom1)

* Utilizar la función dependiendo de su modelo.

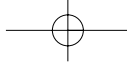

CONFIGURACIÓN DE DISPOSITIVO EXTERNO DEL CONTROL

- Excepto 32/37/42/47/52LG60, 42/47LGX

El puerto RS-232 permite conectar el conector de entrada RS-232C a un dispositivo de control externo (como una computadora o un sistema de control de A/V) para controlar en forma externa las funciones del televisor.

- Nota: El RS-232 de esta unidad está diseñado para ser utilizado con hardware y software de control de RS-232 de terceros.

Las instrucciones que aparecen a continuación se entregan para servir de ayuda con el software de programación o para probar la funcionalidad del uso de software telenet.

Instalación de RS-232C

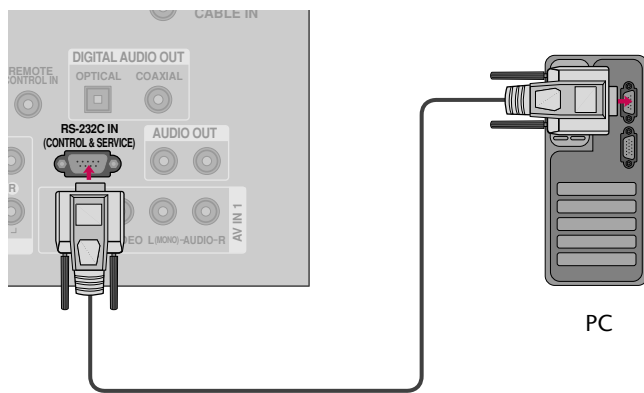

Tipo del Conector; Macho D-Sub 9-Pines

No.	Nombre de Pin
1	No conexión
2	RXD (Recepción de datos)
3	TXD (Transmisión de datos)
4	DTR (Lado DTE listo)
5	GND
6	DSR (Lado DCE listo)
7	RTS (Listo para enviar)
8	CTS (Aprobado para enviar)
9	No Conexión

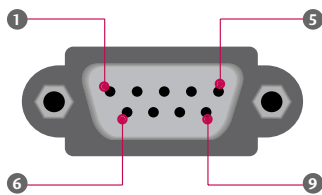

Comunicación de los Parametros

- Velocidad de banda : 9 600 b/s (UART)
- Longitud de datos : 8 bits
- Paridad : No se aplica
- Bit de detención : 1 bit
- Código de comunicación : Código ASCII
- Use un cable cruzado (reverso).

! NOTA

- Este producto posee resonancia de comando en el Comando RS-232C.

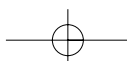

APÉNDICE

Configuraciones de RS-232C

Se puede utilizar cualquiera de los cables a continuación.





Configuración de 7-Cables (Cable de módem NULL hembra-hembra serial)				Configuración de 3-Cables (No estándar)			
	PC	TV		PC	TV		
RXD	2	3	TXD	2	3	TXD	
TXD	3	2	RXD	3	2	RXD	
GND	5	5	GND	5	5	GND	
DTR	4	6	DSR	4	6	DTR	
DSR	6	4	DTR	6	4	DSR	
RTS	7	8	CTS	7	7	RTS	
CTS	8	7	RTS	8	8	CTS	
	D-Sub 9	D-Sub 9		D-Sub 9	D-Sub 9		

Configuración de ID

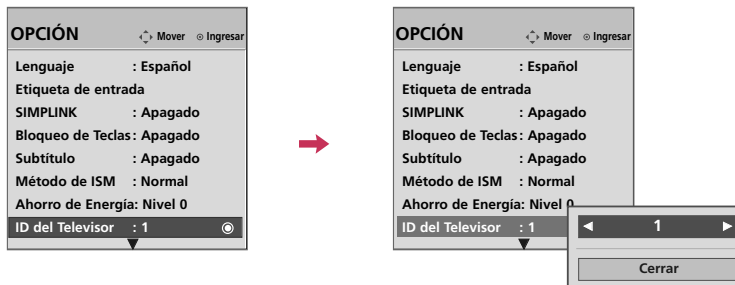
Use esta función para especificar un número de ID de la unidad.

Refiérase a “Mapeo de datos reales”. ► p.131.



- 1   Seleccione **OPCIÓN**.
- 2   Seleccione **ID del Televisor**.
- 3   Seleccione el número deseado de ID del monitor. Rango de ajuste de **ID del Televisor 1 - 99**.
- 4  Regresar al menú anterior.
-  Regresar a la pantalla del televisor.

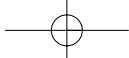

Command Reference List

COMANDO 1	COMANDO 2	DATO (Hexadecimal)	COMANDO 1	COMANDO 2	DATO (Hexadecimal)	
01. Alimentación	k	a	00 - 01	14. Agudos	k r	00 - 64
02. Selección de Entrada	x	b	(▶ p.130)	15. Bajos	k s	00 - 64
03. Relación de Aspecto	k	c	(▶ p.130)	16. Balance	k t	00 - 64
04. Modo Pantalla	k	d	00 - 01	17. Temperatura de color	k u	00 - 02
05. Silenciador de volumen	k	e	00 - 01	18. Método de ISM	j p	(▶ p.132)
06. Control de volumen	k	f	00 - 64	19. Ahorro de Energía	j q	00 - 01
07. Contraste	k	g	00 - 64	20. Auto Configuración	j u	(▶ p.132)
08. Brillo	k	h	00 - 64	22. Agr./Eli. de canal	m b	00 - 01
09. Color	k	i	00 - 64	23. Botones	m c	(▶ p.133)
10. Tinte	k	j	00 - 64	24. Luz de Fondo	m g	00 - 64
11. Nitidez	k	k	00 - 64			
12. Selección de OSD	k	l	00 - 01			
13. Modo bloqueado de control remoto	k	m	00 - 01			

Solo televisor Plasma

Solo televisor LCD

COMANDO1	COMANDO2	DATO 00 (Hexadecimal)	DATO 01 (Hexadecimal)	DATO 02 (Hexadecimal)	DATO 03 (Hexadecimal)	DATO 04 (Hexadecimal)	DATO 05 (Hexadecimal)
21. Sintonización de canales	m	a	Programa físicoalto	Programa mayor bajo	mayor bajo	menor alto	menor bajo atributo

Protocolo de Transmisión /Recepción

Transmisión

[Comando1][Comando2][][ID del Televisor][][Dato][Cr]

[Comando 1] : Primer comando para controlar la TV.(j,k,m o x)

[Comando 2] : Segundo comando para controlar la TV.

[ID del Televisor]: Ud. puede ajustar la ID de unidad para seleccionar el número deseado de ID de la TV en el menú Especial. Rango de ajuste es de 1 a 99. Cuando seleccione la ID de unidad '0', cada TV conectada será controlada. ID de unidad está indicado en decimal (1 - 99) en el menú en Hexadecimal (0x0 - 0x63) en la transmisión/recibiendo el protocolo.

[DATO] : Para transmitir los datos de comando.

Transmite el dato 'FF' a leer estados de comando

[Cr] : Retorno

Código ASCII como '0x0D'

[] : Código ASCII como 'espacio (0x20)'

* En este modelo, el televisor no enviará el estado durante el modo apagado.

Reconocimiento de OK

[Comando2][][Set ID][][OK][Data][x]

La TV transmite ACK (reconocimiento) basando en este formato cuando recibe un dato normal. En este momento, si el dato está en el modo de leer, esto indica el estado de dato actual. Si el dato está en el modo de escribir, esto regresa los datos de la computadora.

* En este modelo, el televisor no enviará el estado durante el modo apagado.

* Formato de datos

[Comando 2] : Use como comando.

[ID del Televisor] : Use el carácter pequeño, si la ID definida es 10, enviará '0'; 'a'

[DATO] : Use el carácter pequeño, si los datos son 0 x ab, enviará 'a'; 'b'.

[OK] : Use el carácter grande

Reconocimiento de NG

[Comando2][][ID del Televisor][][NG][Dato][x]

La TV transmite ACK (reconocimiento) basando en este formato cuando recibe un dato anormal de funciones no-viable o errores de comunicación.

Dato1: Código ilegal.

Dato2: Función no soportada.

Dato3: Esperar más tiempo.

* En este modelo, el televisor no enviará el estado durante el modo apagado.

* Formato de datos

[Comando 2] : Use como comando.

[ID del Televisor] : Use el carácter pequeño, si la ID definida es 10, enviará '0'; 'a'

[DATO] : Use el carácter pequeño, si los datos son 0xab, enviará 'a'; 'b'.

[NG] : Use el carácter grande

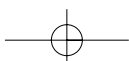

APÉNDICE

01. Alimentación (Comando: k a)

Para controlar la potencia Encendida/Apagada de la TV.

Transmisión [k][a][][ID del Televisor][][Data][Cr]

Dato 00 : Apagado Dato 01 : Encendido

Reconocimiento [a][][ID del Televisor][][OK/NG][Dato][x]

* Si otras funciones transmiten datos 'FF' basados en este formato, el reconocimiento de retroalimentación de datos, presenta un estado acerca de cada función.

* En este modelo, el televisor enviará la Información después de la finalización del procesamiento de encendido.

Es posible que exista un retraso entre el comando y la información.

02. Selección de entrada (Comando: x b)

Para seleccionar la fuente de entrada para la TV.

Transmisión [x][b][][ID del Televisor][][Dato][Cr]

Dato 00: DTV (Antena) Dato 01: DTV (Cable)

Dato 10: Análogo (Antena) Dato 11: Análogo (Cable)

Dato 20: AV1 Dato 21: AV2

Dato 40: Componente 1 Dato 41: Componente 2

Dato 60: RGB-PC Dato 90: HDMI1

Dato 91: HDMI2 Dato 92: HDMI3

Dato 93: HDMI4

Reconocimiento [b][][ID del Televisor][][OK/NG][Dato][x]

* Utilizar la función dependiendo de su modelo.

03. Relación de Aspecto (Comando: k c)

Para ajustar el formato de la pantalla.

Transmisión [k][c][][ID del Televisor][][Dato][Cr]

Dato 01: 4:3 05: Zoom 2

02: 16:9 06: Por Programa

04: Zoom 1 09: Sólo búsqueda

⋮

Reservado

Reconocimiento [c][][ID del Televisor][][OK/NG][Dato][x]

04. Modo Pantalla (Comando: k d)

Para seleccionar modo de pantalla encendido/apagado.

Transmisión [k][d][][ID del Televisor][][Dato][Cr]

Dato 00: Modo apagado de pantalla (Imagen encendida)

Dato 01: Modo encendido de pantalla (Imagen apagada)

Reconocimiento [d][][ID del Televisor][][OK/NG][Dato][x]

05. Silenciador de volumen (Comando: k e)

Para controlar el encendido/apagado del silenciador de volumen, También puede ajustar el silenciador utilizando el botón MUTE en el control remoto.

Transmisión [k][e][][ID del Televisor][][Dato][Cr]

Dato 00: Encendido del silenciador de volumen (Sin volumen)

Dato 01: Apagado del silenciador de volumen (Con volumen)

Reconocimiento [e][][ID del Televisor][][OK/NG][Dato][x]

06. Control de volumen (Comando: k f)

Para ajustar el volumen.

También puede ajustar el volumen con los botones de volumen en el control remoto.

Transmisión [k][f][][ID del Televisor][][Dato][Cr]

Dato Min: 00 - Max: 64 (*transmitir por código hexadecimal)

Véase 'Mapeo de datos reales'. Vea la página 131.

Reconocimiento [f][][ID del Televisor][][OK/NG][Dato][x]

07. Contraste (Comando: k g)

Para ajustar el contraste de la pantalla.

También puede ajustar el contraste en el menú Imagen.

Transmisión [k][g][][ID del Televisor][][Dato][Cr]

Dato Min: 00 - Max: 64 (*transmitir por código hexadecimal)

Véase 'Mapeo de datos reales'. Vea la página 131.

Reconocimiento [g][][ID del Televisor][][OK/NG][Dato][x]

08. Brillo (Comando: k h)

Para ajustar el brillo de la pantalla.

También puede ajustar el brillo en el menú Imagen.

Transmisión [k][h][][ID del Televisor][][Dato][Cr]

Dato Min: 00 - Max: 64 (*transmitir por código hexadecimal)

Véase 'Mapeo de datos reales'. Vea la página 131.

Reconocimiento [h][][ID del Televisor][][OK/NG][Dato][x]

09. Color (Comando: k i)

Para ajustar el color de pantalla.

También puede ajustar el brillo en el menú Imagen.

Transmisión [k][i][][ID del Televisor][][Dato][Cr]

Dato Min: 00 - Max: 64 (*transmitir por código hexadecimal)

Véase 'Mapeo de datos reales'.

Reconocimiento [i][][ID del Televisor][][OK/NG][Dato][x]

10. Tinte (Comando: k j)

Para ajustar el tinte de la pantalla.

Ud. puede ajustar el tinte en el menú Imagen.

Transmisión [k][j][][ID del Televisor][][Dato][Cr]

Dato Rojo : 00 - Verde : 64 (*transmitir por código hexadecimal)

Véase 'Mapeo de datos reales'.

Reconocimiento [j][][ID del Televisor][][OK/NG][Dato][x]

11. Nitidez (Comando: k k)

Para ajustar la nitidez de la pantalla.

También puede ajustar la nitidez en el menú Imagen.

Transmisión [k][k][][ID del Televisor][][Dato][Cr]

Dato Min: 00 - Max: 64 (*transmitir por código hexadecimal)

Véase 'Mapeo de datos reales'.

Reconocimiento [k][][ID del Televisor][][OK/NG][Dato][x]

12. Selección de OSD (Comando: k l)

Para seleccionar OSD (On Screen Display) encendido/apagado.

Transmisión [k][l][][ID del Televisor][][Dato][Cr]

Dato 00: Apagado de OSD Dato 01: Encendido de OSD

Reconocimiento [l][][ID del Televisor][][OK/NG][Dato][x]

13. Modo de bloqueo de control remoto

(Comando: k m)

Para bloquear los mandos del panel frontal en el monitor y en el mando a distancia.

Transmisión [k][m][][ID del Televisor][][Dato][Cr]

Dato 00: Bloquear Apagado, 01: Bloquear Encendido

Reconocimiento [m][][ID del Televisor][][OK/NG][Dato][x]

Si ud. no está usando el control remoto y tampoco los controles del panel frontal en la unidad, use este modo. Cuando la potencia principal enciende y apaga, el bloqueo de control remoto será liberado.

14. Agudos (Comando: k r)

Para ajustar los agudos.

También puede ajustar los agudos en el menú audio.

Transmisión [k][r][][ID del Televisor][][Dato][Cr]

Dato Min : 0 - Max : 64 (*transmitir por código hexadecimal)

Véase 'Mapeo de datos reales'.

Reconocimiento [r][][ID del Televisor][][OK/NG][Dato][x]

15. Bajos (Comando: k s)

Para ajustar los bajos.

También puede ajustar los graves en el menú audio.

Transmisión [k][s][][ID del Televisor][][Dato][Cr]

Dato Min : 0 - Max : 64 (*transmitir por código hexadecimal)

Véase 'Mapeo de datos reales'.

Reconocimiento [s][][ID del Televisor][][OK/NG][Dato][x]

16. Balance (Comando: k t)

Para ajustar el balance.

También puede ajustarse el balance en el menú audio.

Transmisión [k][t][][ID del Televisor][][Dato][Cr]

Dato Min : 0 - Max : 64 (*transmitir por código hexadecimal)

Véase 'Mapeo de datos reales'.

Reconocimiento [t][][ID del Televisor][][OK/NG][Dato][x]

17. Temperatura de color (Comando: k u)

Para ajustar la temperatura de color.

También puede ajustar la temperatura de color en el Menú Imagen.

Transmisión [k][u][][ID del Televisor][][Dato][Cr]

Dato 00: Medio 01: Frio 02: Cálido

Reconocimiento [u][][ID del Televisor][][OK/NG][Dato][x]

*Mapeo de datos reales

0: Paso 0

⋮

A: Paso 10 (ID del Televisor 10)

⋮

F: Paso 15 (ID del Televisor 15)

10: Paso 16 (ID del Televisor 16)

⋮

63: Paso 99 (ID del Televisor 99)

64: Paso 100

APÉNDICE

18. Método de ISM (Comando: j p)

(Solo televisor Plasma)

Para evitar tener una imagen fija permanente en pantalla.

Transmisión [j][p][][ID del Televisor][][Dato][Cr]

Dato 01: Inversión 02: Orbiter

04: Blanquear 08: Normal

Reconocimiento [p][][ID del Televisor][][OK/NG][Dato][x]

19. Ahorro de Energía (Comando: j q)

Para controlar la función de encendido/apagado de ahorro de Energía.

Transmisión [j][q][][ID del Televisor][][Dato][Cr]

Dato 00: Apagado de ahorro de Energía (Nivel 0)

01: Encendido de ahorro de Energía (Nivel 4)

Reconocimiento [q][][ID del Televisor][][OK/NG][Dato][x]

20. Auto Configuración (Comando: j u)

Ajustar la posición de la imagen y reducir el temblor de la imagen en forma automática. La auto configuración sólo funciona con RGB-PC.

Transmisión [j][u][][ID del Televisor][][Dato][Cr]

Dato 01: Para configurar

Reconocimiento [u][][ID del Televisor][][OK/NG][Dato][x]

21. Sintonización de canales (Comando: m a)

Para sintonizar los canales en el siguiente número físico/mayor/menor.

Transmisión [m][a][][ID del Televisor][][Dato00][][Dato01][][Dato02][][Dato03][][Dato04][][Dato05][Cr]

Los canales digitales poseen un número de canal Físico, Mayor y Menor. El número Físico es el número de canal digital real, el Mayor es el número al cual el canal se debe asociar y el Menor es el subcanal. Dado que el sintonizador ATSC automáticamente asocia el canal al número Mayor, el número Físico no se requiere.

Dato 00: Número de canal físico

NTSC aéreo: 02 - 45, NTSC cable: 01, 0E - 7D

ATSC aéreo: 01 - 45, ATSC cable: 01 - 87

Dato 01 & 02: Mayor número de canal

Dato 01: Bytes altos Dato 02: Bytes bajos

Se encuentran disponibles dos bytes para el Mayor y Menor, y normalmente sólo se usa el segundo byte.

Dato 03 & 04: Número de canal menor

No se necesita para NTSC.

Dato 05:

7	Imagen principal/secundaria	6	Canal de dos/una parte	5	Uso de canal físico	4	Reservado	3	2	1	0	Paso
0	Principal	0	Dos	0	Uso	x		0	0	0	0	NTSC Air
1	Secundaria	1	Uno	1	Sin uso	x		0	0	0	1	NTSC Cable
						x		0	0	1	0	ATSC Air
						x		0	0	1	1	ATSC Cable_std
						x		0	1	0	0	ATSC Cable_hrc
						x		0	1	0	1	ATSC Cable_irc
						x		0	1	1	0	ATSC cable_auto
						x		0	1	1	1	Reservado
						x		x	x	x	x	...
						x		1	1	1	1	Reservado

En la tabla anterior aparece el código binario que se debe convertir a Hexadecimal antes del envío. Por ejemplo: El código binario para sintonizar la subfuente en un canal de cable NTSC es "1000 0001", el cual se traduce a "81" en Hex.

- * 7° bit: Para qué fuente desea cambiar el canal.
- * 6° bit: Use un canal de dos partes o de una parte. En la mayoría de los casos use simplemente 0, ya que se ignora cuando se utiliza NTSC.
- * 5° bit: Use 0 con NTSC, ya que sólo puede utilizar el número de canal físico. Normalmente use 1 para ATSC, ya que la mayoría de las veces no importa cuál sea el número físico.
- * 4° bit: Ajuste en 0.
- * Bits 3-0: Elija el tipo de señal.

* Ejemplos de comando de sintonización:

1. Sintonice en canal de cable análogo (NTSC) 35.

Dato 00 = Físico de 35 = 23
 Dato 01 & 02 = Sin Mayor = 00 00
 Dato 03 & 04 = Sin Menor = 00 00
 Dato 05 = 0000 0001 en binario = 01
 Total = ma 00 23 00 00 00 00 01

2. Sintonice en el canal local digital (ATSC) 30-3.

Dato 00 = No se conoce el Físico = 00
 Dato 01 & 02 = Mayor es 30 = 00 1E
 Dato 03 & 04 = Menor es 3 = 00 03
 Dato 05 = 0010 0010 en binario = 22
 Total = ma 00 00 00 1E 00 03 22

Reconocimiento[a][][ID del Televisor][][OK][Dato00]
 [Dato01][Dato02][Dato03][Dato04][x][a][][ID del Televisor]
 [][NG][Dato00][x]

22. Agr./Eli. de canal (Comando: m b)

Para agregar y eliminar canales.

Transmisión [m][b][][ID del Televisor][][Dato][Cr]

Dato 00: Borrar programa Dato 01: Memorizar programa

Reconocimiento [b][][ID del Televisor][][OK/NG][Dato][x]

23. Botones (Comando: m c)

Para mandar el código de botón remotó IR.

Transmisión [m][c][][ID del Televisor][][Dato][Cr]

Dato: Código de botones - Vea la página 126.

Reconocimiento [c][][ID del Televisor][][OK/NG][Dato][x]

24. Luz de fondo (Comando: m g)

(Solo televisor LCD)

Para ajustar la luz trasera de la pantalla.

Transmisión [m][g][][ID del Televisor][][Dato][Cr]

Dato Min:0 - Máx:64 (*transmitir por código hexadecimal)

* Véase 'Mapeo de datos reales'. Vea la página 131.

Reconocimiento [g][][ID del Televisor][][OK/NG][Dato][x]



El número de modelo y serie del televisor se encuentra en la parte posterior y en un lateral del televisor respectivamente. Anótelos a continuación para tenerlos disponibles en caso de necesitar asistencia.

MODELO _____

SERIE _____