



# PLASMATELER KASUTUSJUHEND

PLASMATELERITE MUDELID  
32PC5\*

Lugege juhend enne seadme kasutamist tähelepanelikult läbi.

Kirjutage üles teleri mudeli number ja seerianumber. Vaadake tagakattel olevat silti ja esitage sellel toodud teave teenindusvajaduse korral edasimüüjale.



# TARVIKUD

Veenduge, et teie plasmakuvariga on kaasas järgmised tarvikud. Kui mõni tarvik on puudu, pöörduge edasimüüja poole, kust te toote ostsite.

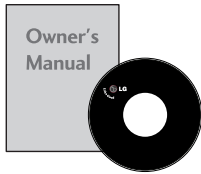

Omaniku juhend

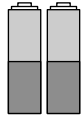

Patareid



Kaugjuhtimispuult



Toitejuhe

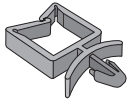

Hoidik  
(► lk 8)

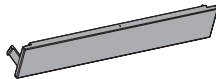

kate  
(► lk 9)

Seda funktsiooni kõigil mudelitel ei ole.



2 telerikinnitit  
2 seinakinnitit



2 polti



4 polti aluse montaaži jaoks  
(► lk 6)



### Puhastuslapp

Puhastage ekraani lapiga. Seda funktsiooni kõigil mudelitel ei ole.

**\*Kui toote välispinnal on määrdplekk või näpujalg, pühkige määrdunud kohta kergelt ainult välispinna puhastamiseks mõeldud lapiga.**

**Plekki eemaldades ärge pühkige jõuga. Palun olge ettevaatlik, sest liigne jõud võib põhjustada kriimustusi või värvimuutusi.**

# SISUKORD

## TARVIKUD ..... 1

### ETTEVALMISTUS

|  |    |
|--|----|
| E IPANEELI JUHTSEADISED .....              | 4  |
| TAGAPANEELI TEAVE .....                    | 5  |
| Aluse paigaldamine.....                    | 6  |
| TELERI SEINALE KINNITAMINE .....           | 7  |
| TAGAKATE JUHTMETE SEADMISEKS .....         | 8  |
| Toitekaabli seadistamine .....             | 8  |
| Paigaldamine lauale või telerikapile ..... | 8  |
| Seinapaigaldus Horisontaalpaigaldus.....   | 9  |
| kui te ei kasuta laud-tüüpi statiivi.....  | 9  |
| Antenni ühendamine.....                    | 10 |

### VÄLISSEADMETE HÄÄLESTUS

|   |    |
|---|----|
| HD VASTUVÖTJA HÄÄLESTUS .....                     | 11 |
| DVD-seadme paigaldamine.....                      | 14 |
| Videomagnetofoni (VCR) paigaldamine .....         | 17 |
| VÄLINE STEREO .....                               | 19 |
| Personaalarvuti (PC) häälestamine .....           | 20 |
| - Ekraani seadistus personaalarvuti režiimi ..... | 22 |

### TELERI VAATAMINE / PROGRAMMIDE JUHTIMINE

|  |    |
|--|----|
| Kaugjuhtimispuldi nuppude funktsioonid.....  | 26 |
| Teleri sisselülitamine .....   | 28 |
| Programmi valik .....  | 29 |
| Helitugevuse reguleerimine .....   | 29 |
| Ekraanimenüüde valik ja reguleerimine .....  | 30 |
| Programmide automaathäälestus.....   | 31 |
| Programmide käsihäälestus.....   | 32 |
| Peenhäälestus .....  | 33 |
| Jaama nime kinnistamine.....   | 34 |
| Programmi redigeerimine.....   | 35 |
| Lemmikprogramm .....   | 36 |
| Programmitabeli poole pöördumine.....  | 37 |
| Klahvilukk.....  | 38 |
|  SIMPLINK ..... | 39 |

### PILDI JUHTIMINE

|   |    |
|---|----|
| PIP (PILT PILDIS) VAATAMINE .....                                   | 41 |
| PILDI SUURUSE (KUVASUHTE) JUHTIMINE .....                           | 43 |
| PILDI SÄTETE EELHÄÄLESTAMINE  |    |
| - Pildirežiimi eelhäälestus.....                                    | 45 |
| - Automaatne värvitooni juhtimine<br>(soe/keskmine/külm).....       | 46 |
| PILDI KÄSITSI REGULEERIMINE   |    |
| - Pildirežiim – kasutaja suvand .....                               | 47 |
| - Värvitoon – kasutaja suvand.....                                  | 48 |
| <b>XD</b> - PILDI PARANDAMISE TEHNOLOOGIA.....                      | 49 |
| <b>XD</b> - Demo .....  | 50 |
| ERIFUNKTSIOONID – KINO .....  | 51 |
| ERIFUNKTSIOONID – MUSTA TASE.....                                   | 52 |
| PILDI LÄHTESTAMINE .....  | 53 |
| Image Sticking Minimization, pildi kinnijäämise minimeerimine ..... | 54 |
| MADALA ENERGIAKULUGA PILDIREŽIIM .....                              | 55 |
| Tehase seadistuste lähtestamine .....                               | 56 |

### HELI & KEELE JUHTIMINE

|   |    |
|---|----|
| AUTOMAATNE HELITUGEVUSE TASANDAJA.....      | 57 |
| HELIHÄÄLESTUSE EELSÄTTED – HELIREŽIIM ..... | 58 |
| HELISÄTTE REGULEERIMINE                     |    |
| – KASUTAJA REŽIIM.....                      | 59 |
| Helitasakaalu reguleerimine.....            | 60 |
| TELERI KÕLARID SEES/VÄLJAS SEADISTUS .....  | 61 |
| I/II  |    |
| - Stereo- ja kaksikvastuvõtt.....           | 62 |
| - NICAM-vastuvõtt.....                      | 63 |
| - Kõlarite heliväljundi valik .....         | 63 |
| Ekraanimenüü keele / maa valik.....         | 64 |

## AJA SEADISTUS

|  |    |
|--|----|
| KELLA AJA SEADMINE .....                                   | 65 |
| AUTOMAATSE SISSE-/VÄLJALÜLITUSE<br>TAIMERI SEADISTUS ..... | 66 |
| UNETAIMERI SEADISTUS .....                                 | 67 |
| AUTOMAATSE SEISKAMISE SEADISTUS .....                      | 68 |

## TELETEKST

|                                  |    |
|----------------------------------|----|
| Sisse-väljalülitamine .....      | 69 |
| Režiim SIMPLE TEXT .....         | 69 |
| Režiim TOP TEXT .....            | 70 |
| Režiim FASTEXT .....             | 70 |
| Teleteksti erifunktsioonid ..... | 71 |

## LISA

|                               |    |
|-------------------------------|----|
| TÕRKEOTSING .....             | 72 |
| HOOLDUS .....                 | 74 |
| TOOTE TEHNILISED ANDMED ..... | 75 |

# ETTEVALMISTUS

## ESIPANEELI JUHTSEADISED

- Näha on esipaneeli lihtsustatud kujutis. Siintoodu võib teie telerist mõnevõrra erineda.
- Kui teie tootele on kinnitatud kaitsekile, eemaldage see ning pühkige toodet poleerimiseks mõeldud riidelapiga.

ETTEVALMISTUS

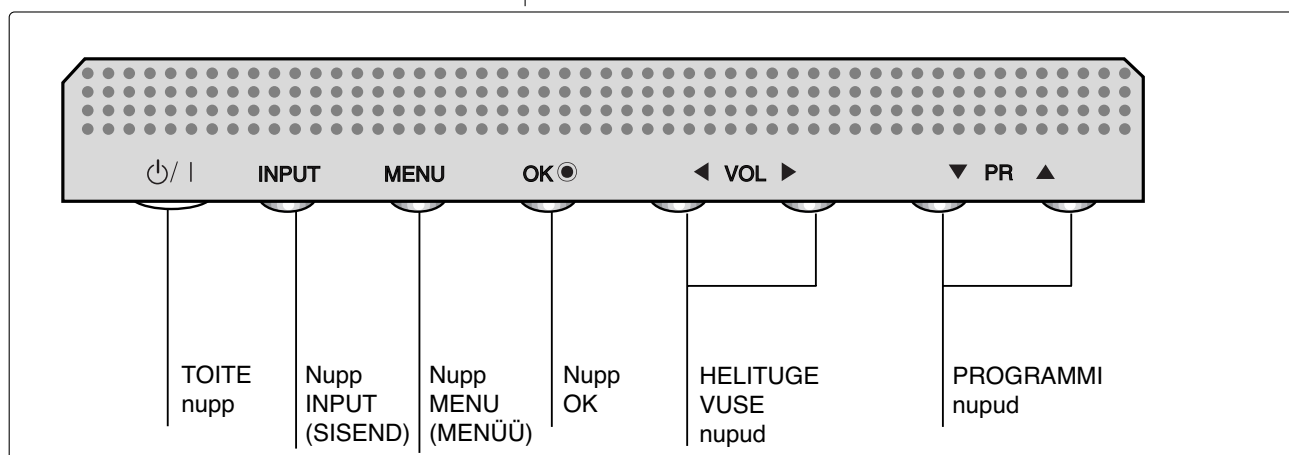
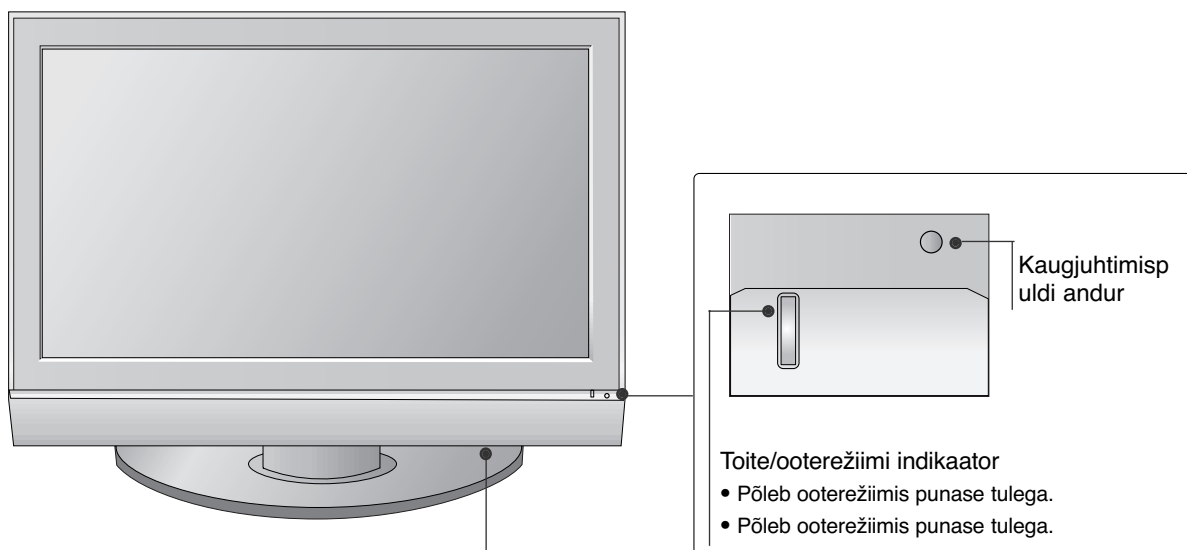

# TAGAPANEELI TEAVE

- See on tagapaneeli lihtsustatud kujutis. Siintoodu võib teie telerist mõnevõrra erineda.

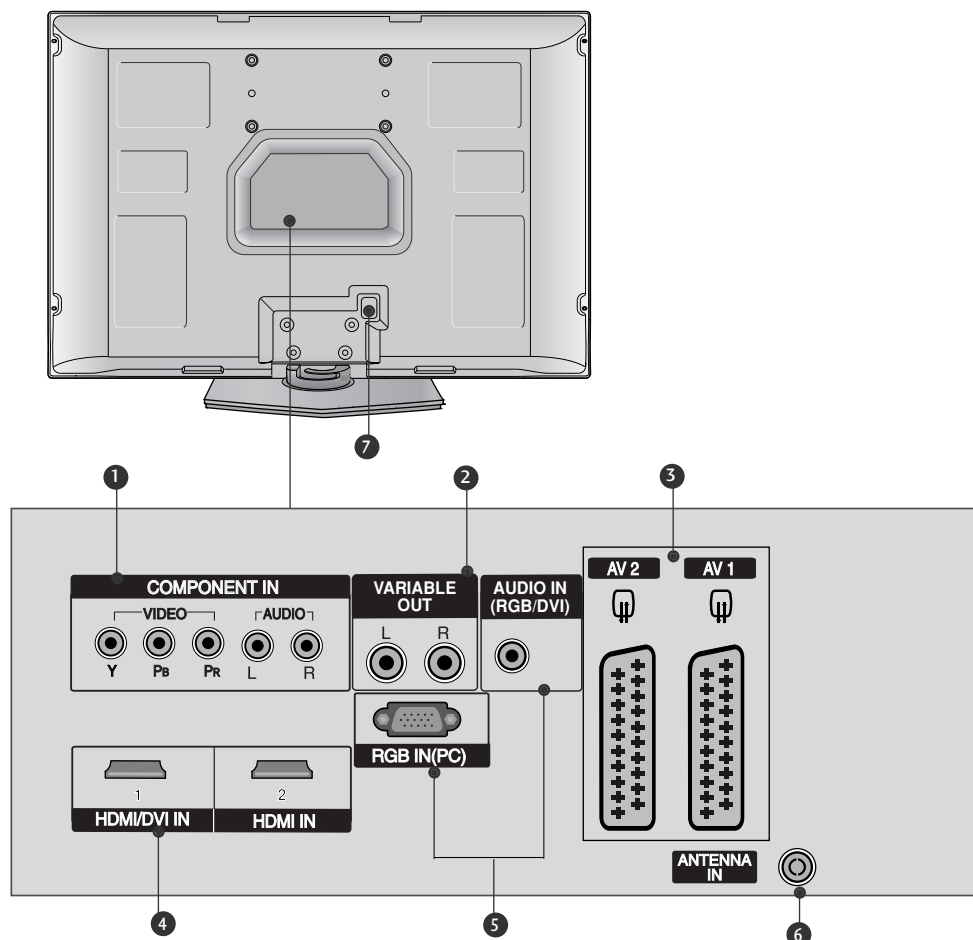

## 1 Komponentsisend

Ühendage sellesse pistikupessa komponentvideo-audioseade.

## 2 Reguleeritav väljund

Ühendage siia välisvõimendi või lisage ringhelsüsteemile basskõlar.

## 3 Pesa Euro Scart (AV1/AV2)

Ühendage sellesse pistikupessa välisseadme SCART-sisend või -väljund.

## 4 HDMI-sisend

Ühendage HDMI-signaali sisendisse HDMI IN. Või ühendage DVI(VIDEO)-signaali DVI ja HDMI vahelise kaabliga porti HDMI/DVI.

## 5 RGB/Audiosisend

Ühendage monitori väljund personaalarvutist vastavasse sisendporti.

## 6 Antennisisend

Ühendage sellesse pistikupessa eetri kaudu tulevad signaalid.

## 7 Toitejuhtme pesa

See teler töötab vahelduvvoolutoitega. Pinget on toodud tehniliste andmete leheküljel. Ärge mingil juhul proovige telerit kasutada alalisvoolutoitega.

# ETTEVALMISTUS

## ALUSE PAIGALDAMINE

- 1** Asetage toote ekraanipool ettevaatlikult pehmele pinnale, mis kaitseb toodet ja ekraani kahjustuste eest.

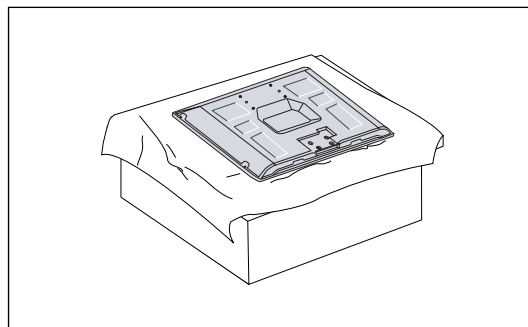

- 2** Asetage alus tootele nagu joonisel näha.

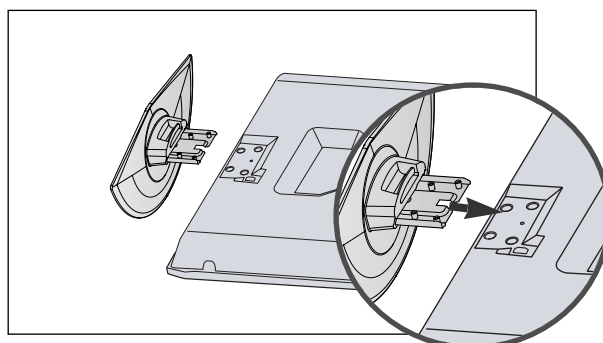

- 3** Paigaldage 4 polti kindlalt toote tagaosas olevatesse avadesse.

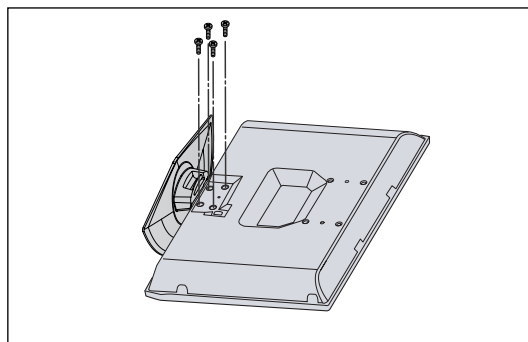

# TELERI SEINALE KINNITAMINE

- Seda funktsiooni kõigil mudelitel ei ole.
- Seadke toode seina lähedale, nii et see ei kukuks tahapoole lükkamisel ümber.
- Alltoodud juhised kirjeldavad ohutumat viisi toote seadistamiseks; kinnitage see seinale nii, et toode ei kukuks ümber, kui seda tõugatakse ettepoole. Sel viisil väldite toote ettepoole kukkumise ja inimeste vigastamise. Kukkumise korral võib ka toode saada kahjustusi. Jälgige, et lapsed ei roniks üles ega ripuks toote küljes.

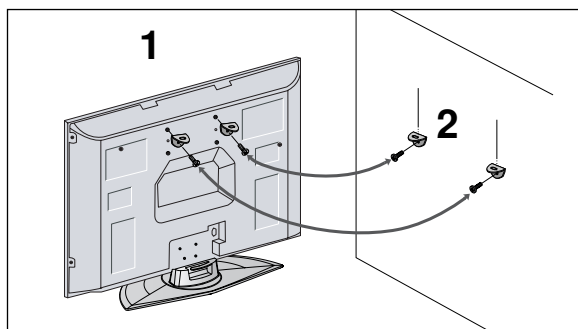

- 1 Kasutage toote seinale kinnitamiseks rõngaspolte või teleri konsooli ja polte, nagu joonisel näha. Kui teie tootel on rõngaspoltide kohal enne paigaldamist tavalised poldid, lõdvendage need.  
\* Paigaldage rõngaspoldid või teleri konsooli poldid ja pingutage need ülemistes avades tugevasti kinni.
- 2 Kinnitage seinakonsool poltidega (ei ole tootega kaasas, peate need ostma eraldi) seinale. Sobitage seinale paigaldatud konsooli kõrgus.

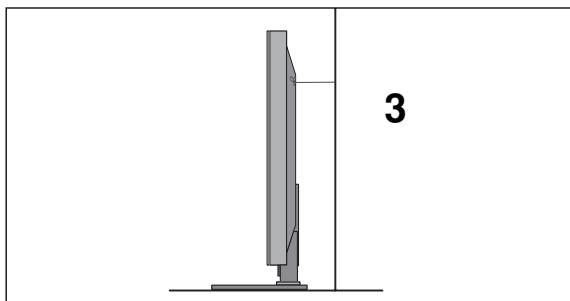

- 3 Kasutage toote kinnitamiseks tugevat trossi (ei ole tootega kaasas, peate selle eraldi ostma).  
Ohutum on siduda tross nii, et see paikneb toote ja seina vahel horisontaalselt.

## ! MÄRKUS

- ▶ Toote teisaldamisel mõnda teise kohta võtke kõigepealt tross lahti.
- ▶ Kasutage hoidikut või kappi, mis on toote suurust ja kaalu arvestades piisavalt tugev.
- ▶ Toote ohutuks kasutamiseks veenduge, et paigaldatud konsooli kõrgus vastab toote omale.

# ETTEVALMISTUS

## TAGAKATE JUHTMETE SEADMISEKS

Paigutage kaablid, nagu joonisel näidatud.

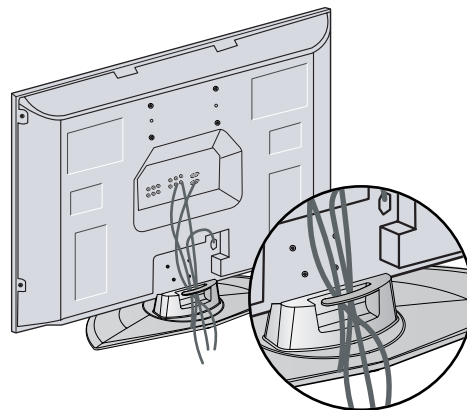

## Toitekaabli seadistamine

Pärast toitekaabli ühendamist vahelduvvoolu sisendliidesesse eemaldage tagakatte avast polt ja kinnitage toitekaabel kinnitiga teleri tagaküljele.

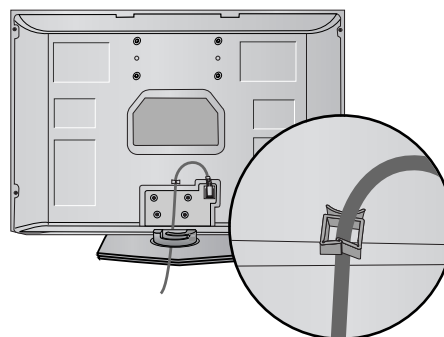

## PAIGALDAMINE LAUALE VÕI TELERIKAPILE

Parema ventilatsiooni tagamiseks jätke mõlema külje ja seina vahele umbes 10 cm.

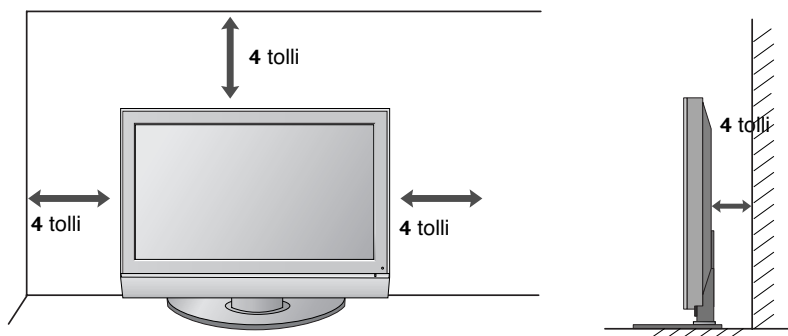

- Telerit saab paigaldada mitmesugusel viisil, nagu näiteks seinale, lauale jne.
- Teler on ette nähtud paigaldamiseks horisontaalasendisse.

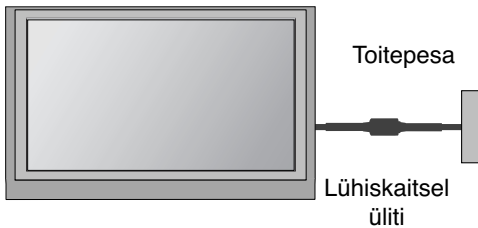

### MAANDUS

Ühendage kindlasti maandusjuhe, et vältida võimalikku elektrilööki. Kui sobivat maandusmeetodit pole käepärast, laske kvalifitseeritud elektrikul paigaldada eraldi kaitseüliti. Ärge proovige seadet maandada telefonijuhtmete, piksevarraste või gaasitorudega ühendamise teel.

## SEINAPAIGALDUS HORISONTAALPAIGALDUS

Parema ventilatsiooni tagamiseks jätke mõlema külje ja seina vahele umbes 10 cm. Soovitame televiisorit seinale paigaldades kasutada LG-marki seinapaigalduskonsooli.

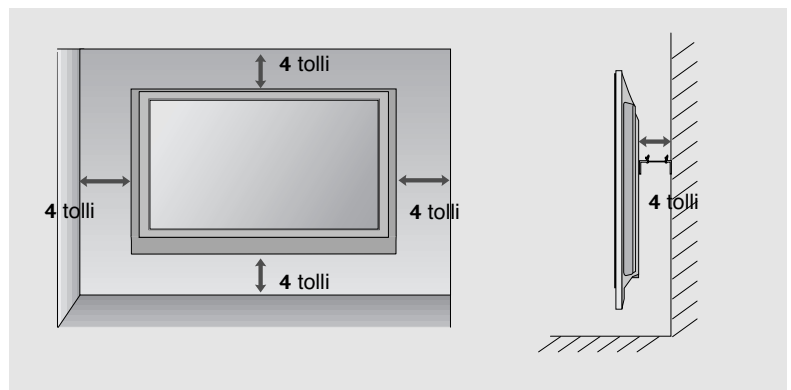
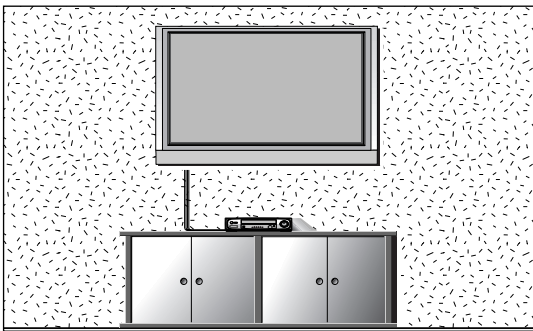

## kui te ei kasuta laud-tüüpi statiivi

Seinakinnitusüksuse paigaldamisel kasutage laud-tüüpi statiivi jaoks kaitsekattet.

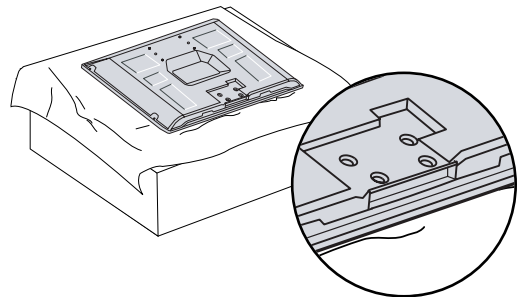

# ETTEVALMISTUS

- Seadmete kahjustuste vältimiseks ärge mingil juhul ühendage ühtki toitejuhet enne, kui olete lõpetanud kõigi seadmete ühendamise.

## ANTENNI ÜHENDAMINE

- Pildi optimaalse kvaliteedi tagamiseks reguleerige antenni suunda.
- Antenni kaablit ega muundurit tarnekomplektis ei ole.

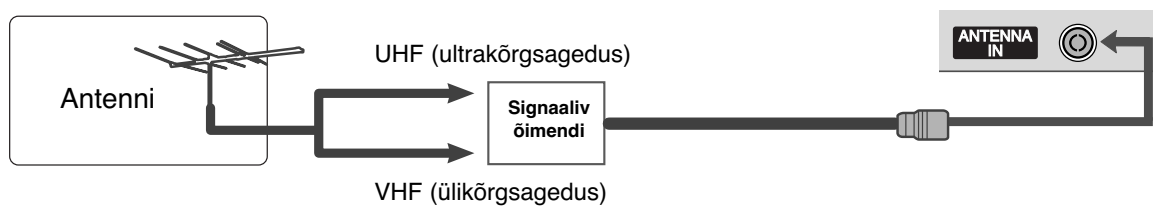
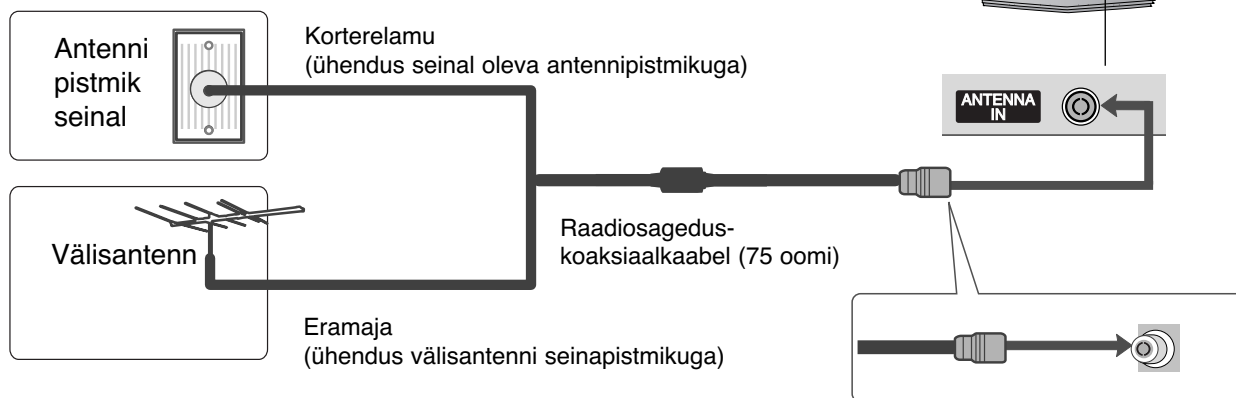
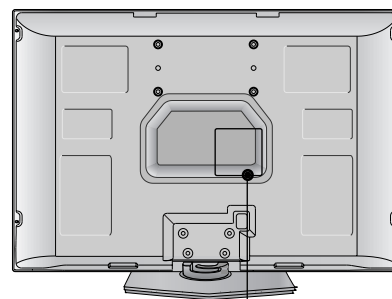

- Halvas levialas paigaldage parema pildikvaliteedi saamiseks antennivõimendi, nagu näha parempoolisel joonisel.
- Kui peate signaali poolitama kahe teleri jaoks, kasutage ühendamisel antennisignaali jaoturit.

# VÄLISSEADMETE HÄÄLESTUS

- Seadmete kahjustuste vältimiseks ärge mingil juhul ühendage ühtki toitejuhet enne, kui olete lõpetanud kõigi seadmete ühendamise.

## HD VASTUVÕTJA HÄÄLESTUS

### Ühendamine komponentkaabliga

- 1 Ühendage digitaalpealiskarbi videoväljundid (Y, Pb, Pr) teleri pesaga **COMPONENT IN VIDEO** (KOMPONENTSISENDI VIDEO).
- 2 Ühendage digitaalpealiskarbi audioväljund teleri pesaga **COMPONENT IN AUDIO** (KOMPONENTSISENDI AUDIO).
- 3 Lülitage digitaalpealiskarp sisse. (Lisateavet leiate digitaalpealiskarbi kasutusjuhendist.)
- 4 Valige kaugjuhtimispuldi nupu **INPUT** (SISEND) abil sisendallikas **Component** (Komponent).

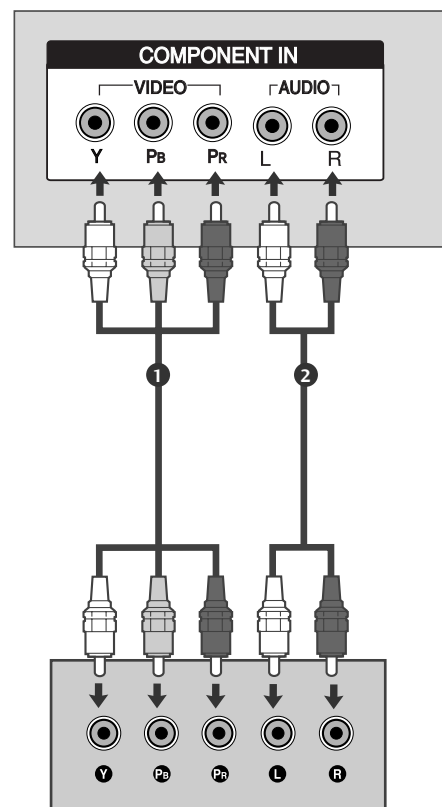

| Signaal    | Komponent | HDMI1/2 |
|------------|-----------|---------|
| 480i/576i  | Jah       | Ei      |
| 480p/576p  | Jah       | Jah     |
| 720p/1080i | Jah       | Jah     |

# VÄLISSEADMETE HÄÄLESTUS

## Ühendamine HDMI-kaabliga

- 1 Ühendage digitaalpealiskarbi HDMI-väljund teleri pesaga **HDMI/DVI IN 1** või **HDMI IN 2**.
- 2 Valige kaugjuhtimispuldi nupu **INPUT** (SISEND) abil sisendallikas **HDMI1** või **HDMI2**.
- 3 Lülitage digitaalpealiskarp sisse. (Lisateavet leiate digitaalpealiskarbi kasutusjuhendist.)

### ! MÄRKUS

- ▶ HDMI-kaabli abil võib teler samaaegselt vastu võtta video- ja audiosignaali.
- ▶ Kui digitaalpealiskarp toetab funktsiooni Auto HDMI, seatakse pealiskarbi väljunderaldusvõime automaatselt väärtusele 1280x720.
- ▶ Kui digitaalpealiskarp ei toeta funktsiooni Auto HDMI, siis peate vastavalt häälestama väljunderaldusvõime. Parima pildikvaliteedi saamiseks häälestage digitaalpealiskarbi väljunderaldusvõime väärtusele 1280x720.

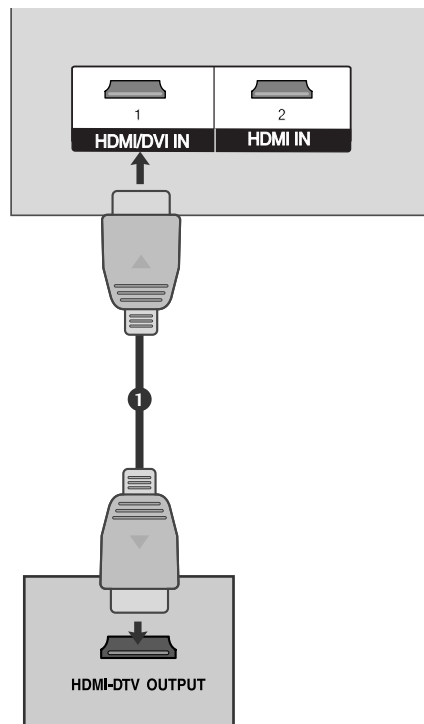

Kuva toetatav eraldusvõime (HDMI-DTV-režiim)

| Eraldusvõime | Horizontaalsagedus (kHz) | Vertikaalsagedus (Hz) |
|--------------|--------------------------|-----------------------|
| 720x480p     | 31,47                    | 59,94                 |
|              | 31,50                    | 60,00                 |
| 720x576p     | 31,25                    | 50,00                 |
|              | 31,25                    | 50,00                 |
| 1280x720p    | 44,96                    | 59,94                 |
|              | 45,00                    | 60,00                 |
|              | 37,50                    | 50,00                 |
| 1920x1080i   | 33,72                    | 59,94                 |
|              | 33,75                    | 60,00                 |
|              | 28,125                   | 50,00                 |

## Ühendamine HDMI-DVI-kaabliga

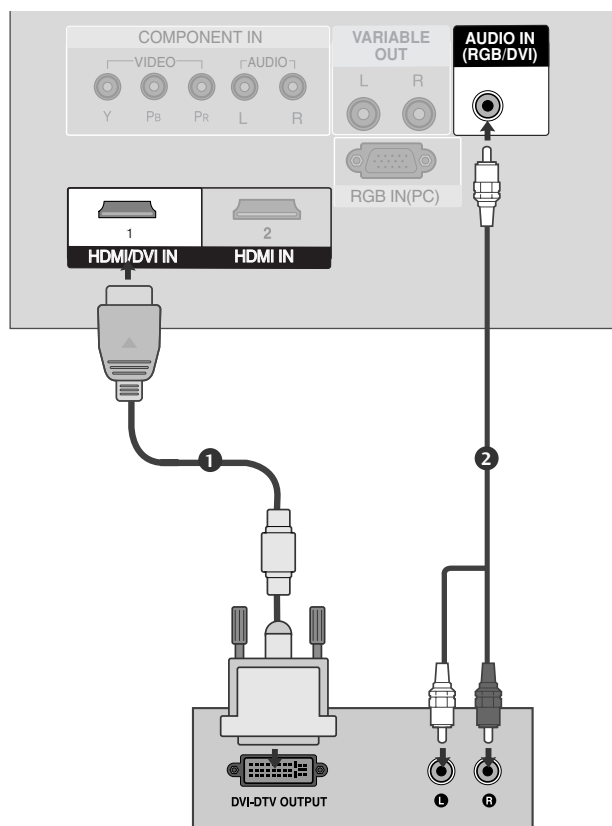

- 1 Ühendage digitaalpealiskarbi DVI-väljund teleri pesaga **HDMI/DVI IN 1**.
- 2 Ühendage pealiskarbi audioväljundid teleri pesaga **AUDIO IN (RGB/DVI)**.
- 3 Lülitage digitaalpealiskarp sisse. Lisateavet leiate digitaalpealiskarbi kasutusjuhendist.
- 4 Valige kaugjuhtimispuldi nupu **INPUT (SISEND)** abil sisendallikas **HDMI1**.

# VÄLISSEADMETE HÄÄLESTUS

## DVD-SEADME PAIGALDAMINE

Ühendamine komponentkaabliga

- 1 Ühendage DVD-seadme videoväljundid (Y, P<sub>B</sub>, P<sub>R</sub>) teleri pesaga **COMPONENT IN VIDEO** (KOMPOONENTSISENDI VIDEO).
- 2 Ühendage DVD-seadme audioväljundid teleri pesaga **COMPONENT IN AUDIO** (KOMPOONENTSISENDI AUDIO).
- 3 Lülitage DVD-mängija sisse ja sisestage DVD-plaat.
- 4 Valige kaugjuhtimispuldi nupu **INPUT** (SISEND) abil sisendallikas **Component** (Komponent).
- 5 Lisateavet leiate DVD-mängija kasutusjuhendist.

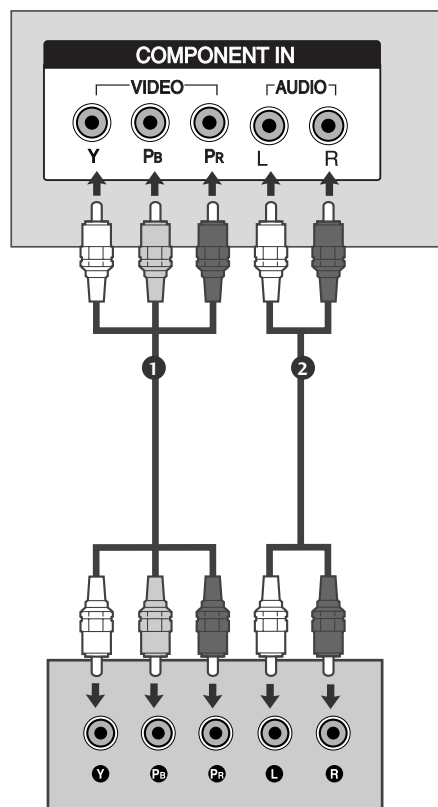

### Komponentsisendpordid

Parema pildikvaliteedi saamiseks ühendage DVD-mängija komponentsisendportidega, nagu allpool näha.

| Teleri komponentpordid         | Y | P <sub>B</sub> | P <sub>R</sub> |
|--------------------------------|---|----------------|----------------|
| DVD-mängija videoväljundpordid | Y | P <sub>B</sub> | P <sub>R</sub> |
|                                | Y | B-Y            | R-Y            |
|                                | Y | Cb             | Cr             |
|                                | Y | Pb             | Pr             |

## Ühendamine europistmikuga Euro Scart

- 1 Ühendage DVD-seadme pesa Euro Scart teleri pesaga Euro Scart **AV1**.
- 2 Lülitage DVD-mängija sisse ja sisestage DVD-plaat.
- 3 Valige kaugjuhtimispuldi nupu **INPUT (SISEND)** abil sisendallikas **AV1**.  
- Kui ühendus on pesaga Euro Scart **AV2**, valige sisendallikaks **AV2**.
- 4 Lisateavet leiate DVD-mängija kasutusjuhendist.

### ! MÄRKUS

- Kasutage varjestatud Scart-kaablit.

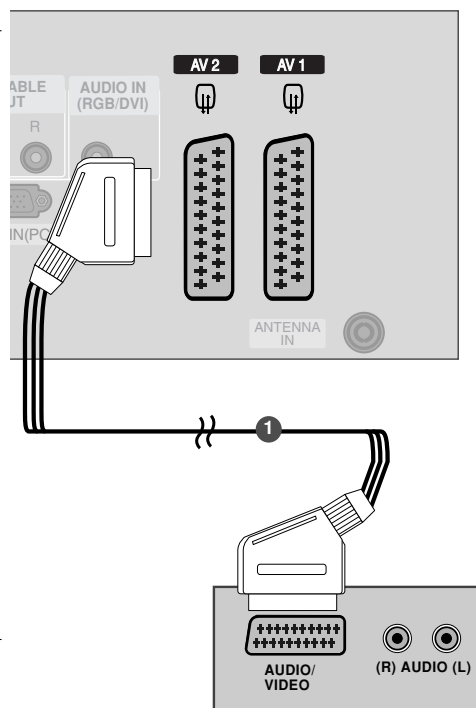

# VÄLISSEADMETE HÄÄLESTUS

## Ühendamine HDMI-kaabliga

- 1 Ühendage DVD-seadme HDMI-väljund teleri pesaga **HDMI/DVI IN 1** või **HDMI IN 2**.
- 2 Valige kaugjuhtimispuldi nupu **INPUT (SISEND)** abil sisendallikas **HDMI1** või **HDMI2**.
- 3 Lisateavet leiate DVD-mängija kasutusjuhendist.

### ! MÄRKUS

- ▶ HDMI-kaabli abil võib teler samaaegselt vastu võtta video- ja audiosignaali.
- ▶ Kui DVD-seade toetab funktsiooni Auto HDMI, seatakse väljunderaldusvõime automaatselt väärtusele 1280x720.
- ▶ Kui DVD-seade ei toeta funktsiooni Auto HDMI, siis peate vastavalt häälestama väljunderaldusvõime. Parima pildikvaliteedi saamiseks häälestage DVD-seadme väljunderaldusvõime väärtusele 1280x720.

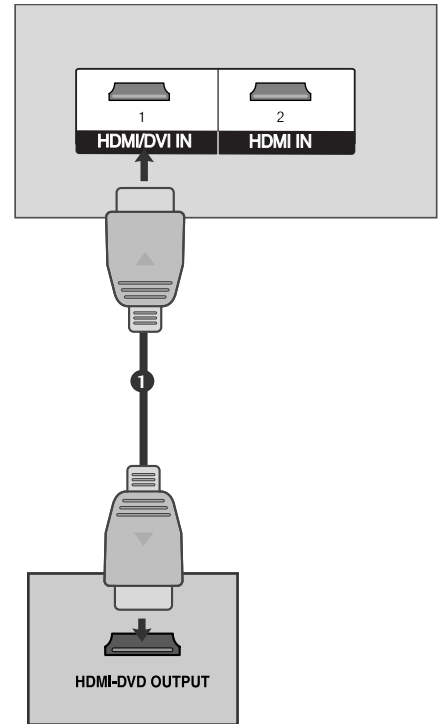

# VIDEOMAGNETOFONI (VCR) PAIGALDAMINE

- Pildimüra (häirete) vältimiseks jätke videomagnetofoni ja teleri vahele piisav vahemaa.
- Tavaliselt võib esineda videomagnetofoni liikumatu kujutis. Kui kasutate pildivormingut 4:3, võivad ekraani servadel nähtavaks jääda püsikujutised.

## Ühendamine antenniga

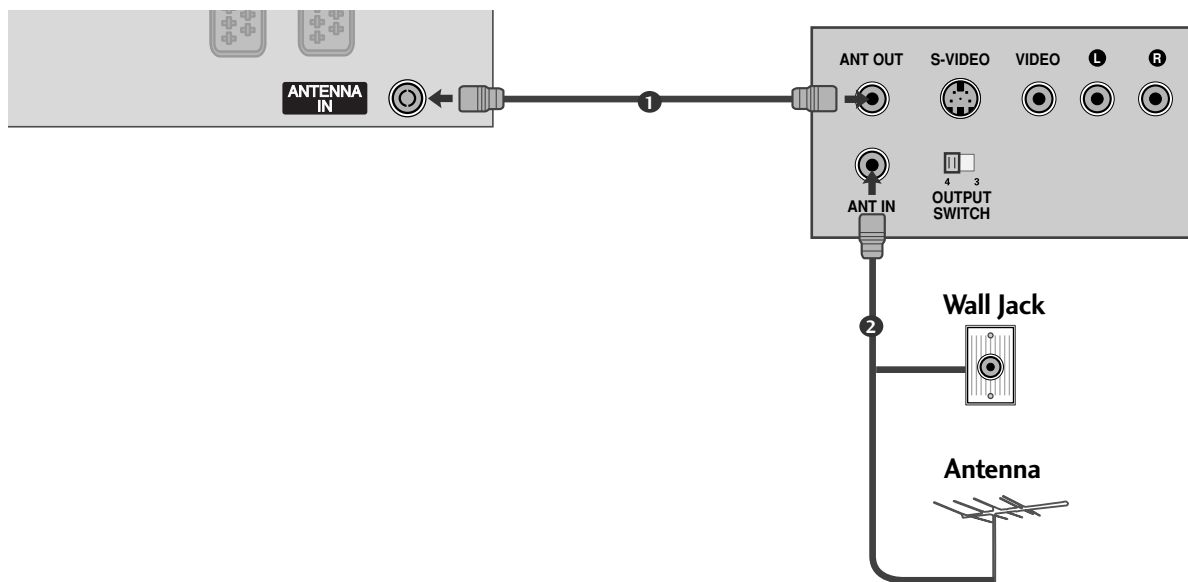

- 1 Ühendage videomagnetofoni (VCR) pesa **ANT OUT** (ANTENN VÄLJA) teleri pesaga **ANTENNA IN** (ANTENN SISSE).
- 2 Ühendage antennikaabel videomagnetofoni (VCR) pesaga **ANT IN** (ANTENN SISSE).
- 3 Vajutage videomagnetofoni nuppu **PLAY** (ESITA) ja sobitage teleri ja videomagnetofoni vastavad programmid.

# VÄLISSEADMETE HÄÄLESTUS

## Ühendamine europistmikuga Euro Scart

- 1 Ühendage videomagnetofoni (VCR) pesa Euro Scart teleri pesaga Euro Scart **AV1**.
- 2 Pistke videokassett magnetofoni ja vajutage nuppu PLAY (ESITA). Lisateavet leiate videomagnetofoni kasutusjuhendist.
- 3 Valige kaugjuhtimispuldi nupu **INPUT** (SISEND) abil sisendallikas **AV1**.  
- Kui ühendus on pesaga Euro Scart **AV2**, valige sisendallikaks **AV2**.

### ! MÄRKUS

- ▶ Kui soovite kasutada kaablit EURO Scart, peate kasutama varjestatud kaablit.

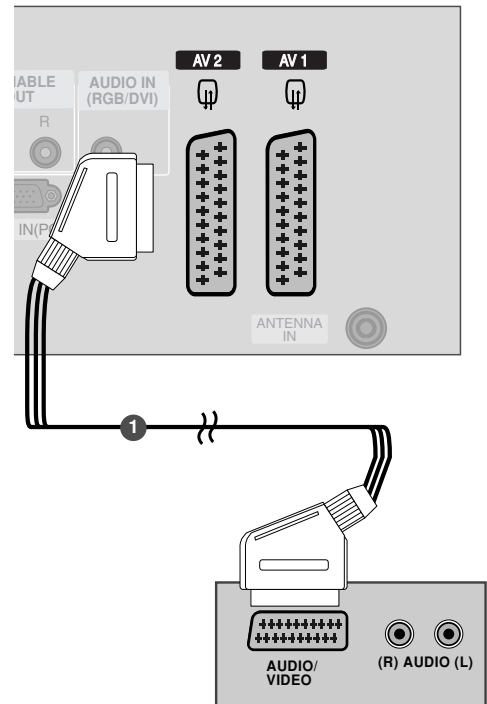

# VÄLINE STEREO

Kasutage kas ühendatud välisvõimendit või lisage ringhelisüsteemile basskõlar.

- 1 Ühendage stereovõimendi sisendpesa seadme VARIABLE OUT pessa.
- 2 Häälestage oma kõlarid läbi analoogstereovõimendi vastavalt võimendiga kaasasolevatele juhistele.

## ! MÄRKUS

- ▶ Kui ühendate väliste heliseadmetega, nagu võimendid või kõlarid, palun lülitage teleri kõlarid välja.  
(▶ lk 61)

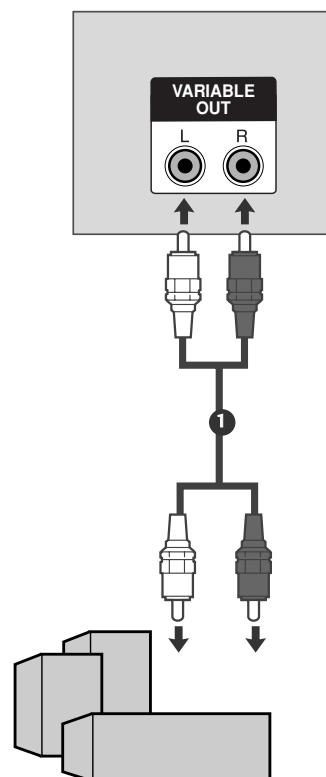

# VÄLISSEADMETE HÄÄLESTUS

## PERSONAALARVUTI (PC) HÄÄLESTAMINE

Sellel teleril on isehäälestusfunktsioon, mis tähendab, et personaalarvuti kohandub ise teleri sätetega.

Ühendamine 15-viigulise D-sub-kaabliga

**1** Ühendage personaalarvuti RGB-väljund teleri pesaga **RGB IN (PC)**.

**2** Ühendage pealiskarbi audioväljundid teleri pesaga **AUDIO IN (RGB/DVI)**.

**3** Lülitage personaalarvuti ja teler sisse.

**4** Valige kaugjuhtimispuldi nupu **INPUT (SISEND)** abil sisendallikas **RGB PC**.

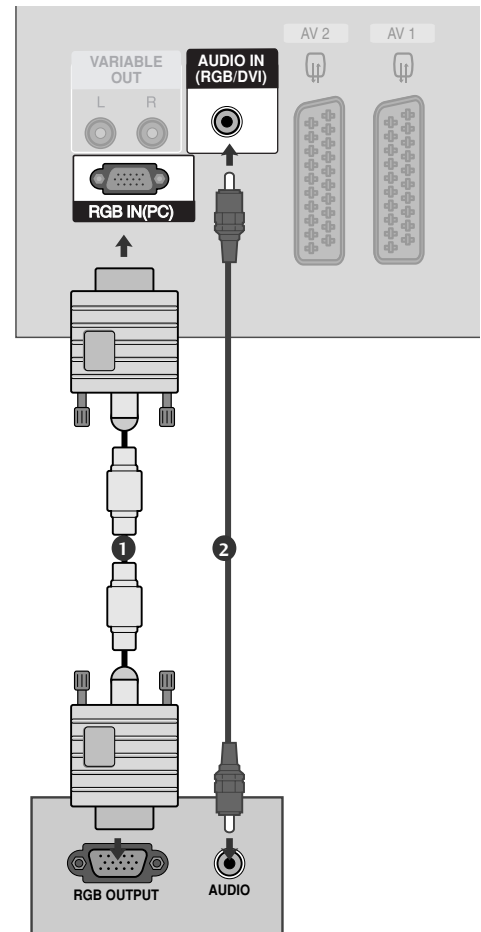

**! MÄRKUS**

- ▶ Ilmeka pildi nautimiseks ühendage personaalarvuti (PC) teleriga.
- ▶ Vältige liikumatu pildi pikaajalist hoidmist teleri ekraanil. Liikumatu kinnispildi jäljend võib püsivalt ekraanile jääda; võimaluse korral kasutage ekraanisäästjat.
- ▶ Ühendage personaalarvuti teleri pordiga RGB (PC) ; muutke vastavalt personaalarvuti väljunderaldusvõimet.
- ▶ PC-režiimis võib esineda teatud müra olenevalt eraldusvõimest, vertikaalkujundist, kontrastist või heledusest. Sel juhul muutke PC-režiimi eraldusvõimet, vahetage värskendussagedust või reguleerige menüü abil heledust ja kontrasti, kuni pilt on puhas. Kui personaalarvuti graafikakaardi värskendussagedust ei saa muuta, vahetage graafikakaart või konsulteerige graafikakaardi valmistajaga.
- ▶ Horisontaal- ja vertikaalsageduse sünkroniseerimise sisendkuju on eraldatud.
- ▶ Soovitame kasutada PC-režiimi jaoks väärtusi 852x480, 60Hz need annavad parima pildikvaliteedi.
- ▶ Kui personaalarvuti eraldusvõime on üle XGA, teler pilti ei näita.
- ▶ Ühendage personaalarvuti audiokaabel teleri AUDIO-sisendiga. Audiokaablid ei ole teleriga kaasas.
- ▶ Liiga pika RGB-PC-kaabli kasutamisel võib ekraanil esineda müra. Soovitame kasutada mitte üle 5 m pikkust kaablit. See annab parima pildikvaliteedi.

Kuva toetatav eraldusvõime (RGB-PC-režiim)

| Eraldusvõime | Horisontaalsagedus (kHz) | Vertikaalsagedus (Hz) |
|--------------|--------------------------|-----------------------|
| 640x350      | 31,468                   | 70,09                 |
| 720x400      | 31,469                   | 70,08                 |
| 640x480      | 31,469                   | 59,94                 |
| 848x480      | 31,5                     | 60,0                  |
| 852x480      | 31,5                     | 60,0                  |
| 800x600      | 37,879                   | 60,31                 |
| 1024x768     | 48,363                   | 60,0                  |

**! MÄRKUS**

- ▶ Seade toetab VGA-kuvarežiime 848x480 ja 852x480. (VGA MUDELID)

# VÄLISSEADMETE HÄÄLESTUS

## Ekraani seadistus personaalarvuti režiimi

### AUTO CONFIGURE (AUTOMAATKONFIGUREERIMINE) (ainult RGB [PC]-režiimis)

Reguleerib automaatselt pildi asendit ja minimeerib kujutise värelust. Kui pilt ei ole siiski piisavalt hea, töötab teie teler korralikult, kuid vajab täiendavat reguleerimist.

#### Auto configure (Automaatkonfigureerimine)

See funktsioon on ekraani asendi, taktsignaali ja faasi automaatselt reguleerimiseks. Automaatkonfigureerimise ajal on kuvatav pilt mõne sekundi vältel ebastabiilne.

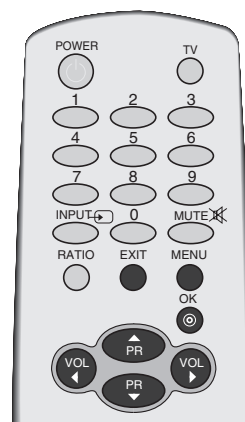

1 Vajutage nuppu **MENU** (MENÜÜ) ja kasutage seejärel nuppu ▲ / ▼ menüü **PILT** valimiseks.

2 Suvandi **Ekraan** valimiseks vajutage nuppu ► ja seejärel nuppu ▲ / ▼.

3 Suvandi **Autom. konfigur.** valimiseks vajutage nuppu ► ja seejärel nuppu ▲ / ▼.

4 Automaatkonfigureerimise käivitamiseks vajutage nuppu ►.

- Pärast funktsiooni **Autom. konfigur.** töö lõppu kuvatakse ekraanil **OK**.
- Kui pildi asend ei ole ikka veel õige, proovige automaatreguleerimist uuesti.

- Kui pilt vajab pärast automaatreguleerimist RGB (PC)-režiimis täiendavat reguleerimist, võite kasutada funktsiooni **Manuaaln. konfigur.**

5 Tavalisele TV-pildile naasmiseks vajutage nuppu **EXIT** (VÄLJU).



1

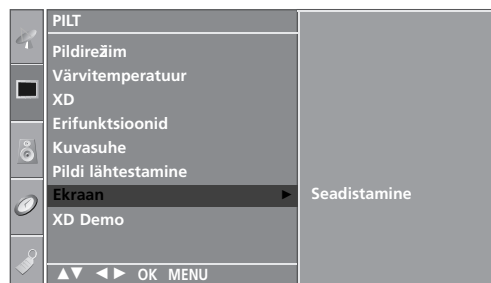

2

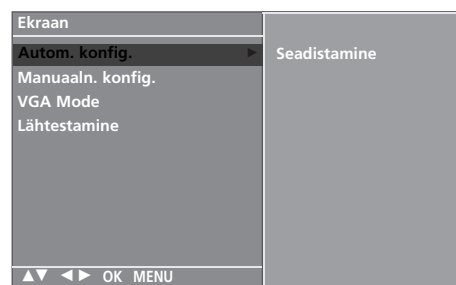

3 4

## Ekraani faasi, kella ja asukoha seadistamine

Kui pilt ei ole pärast automaatreguleerimist selge ning eriti kui märgid värelevad, saate pildi faasi käsitsi reguleerida.

Ekraani suuruse korrigeerimiseks häälestage funktsiooni **Kell**.

Funktsioon töötab järgmises režiimis: RGB[PC], COMPONENT (480i/480p/576i/576p/720p/1080i), HDMI (480p/576p/720p/1080i).

Funktsioone Faas ja Kell ei saa kasutada režiimis COMPONENT (480i/480p/576i/576p/720p/1080i), HDMI (480p/576p/720p/1080i).

### Kell

See funktsioon on ette nähtud võimalike püstribade või triipude minimeerimiseks ekraani tagapõhjal. Muutub ka ekraani horisontaalsuurus.

### Faas

See funktsioon võimaldab eemaldada horisontaalmüra ja puhastada või teravustada märkide kujutisi.

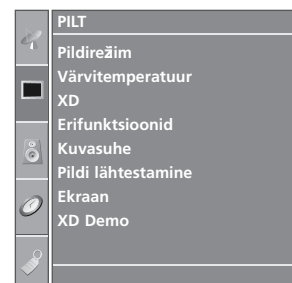
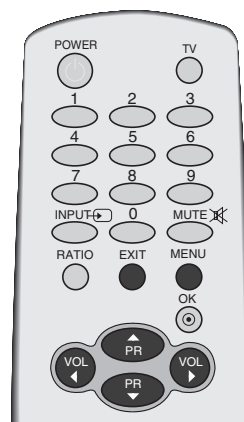

1

1 Vajutage nuppu **MENU** (MENÜÜ) ja kasutage seejärel nuppu ▲ / ▼ menüü **PILT** valimiseks.

2 Suvandi **Ekraan** valimiseks vajutage nuppu ► ja seejärel nuppu ▲ / ▼.

3 Suvandi **Manuaaln. konfigur.** valimiseks vajutage nuppu ► ja seejärel nuppu ▲ / ▼.

4 Mõne suvandi **Faas**, **Kell**, **Rõhtasend** või **Püstasend** valimiseks vajutage nuppu ► ja seejärel nuppu ▲ / ▼.

5 Vastavate häälestuste teostamiseks vajutage nuppu ◀ / ▶.

6 Tävalisele TV-pildile naasmiseks vajutage nuppu **EXIT** (VÄLJU).

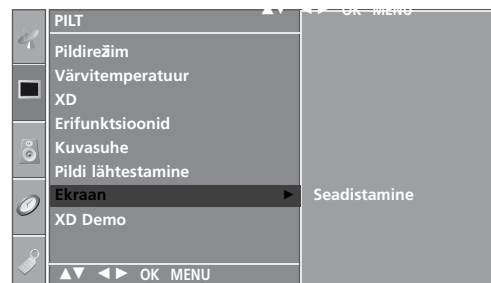

2

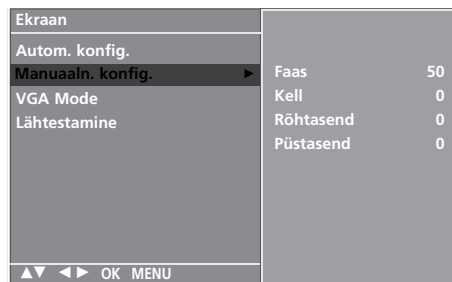

3 4 5

# VÄLISSEADMETE HÄÄLESTUS

## Laia VGA-Režimivalik

Normaalse pildi nägemiseks sobitage RGB-režiimi eraldusvõime ja VGA-režiimi valik.

Funktsioon töötab järgmises režiimis: RGB[PC]-režiim.

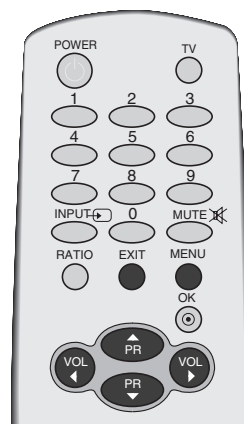

1 Vajutage nuppu **MENU** (MENÜÜ) ja kasutage seejärel nuppu ▲ / ▼ menüü **PILT** valimiseks.

2 Suvandi **Ekraan** valimiseks vajutage nuppu ► ja seejärel nuppu ▲ / ▼.

3 Suvandi **VGA-režiim** valimiseks vajutage nuppu ► a kasutage seejärel nuppu ▲ / ▼.

4 Soovitud VGA-eraldusvõime valimiseks vajutage nuppu ► ja kasutage seejärel nuppu ▲ / ▼.

5 Tavalisele TV-pildile naasmiseks vajutage nuppu **EXIT** (VÄLJU).

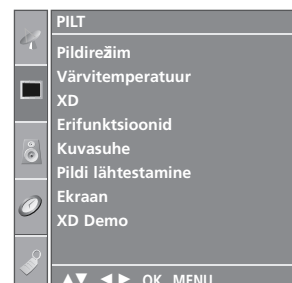

1

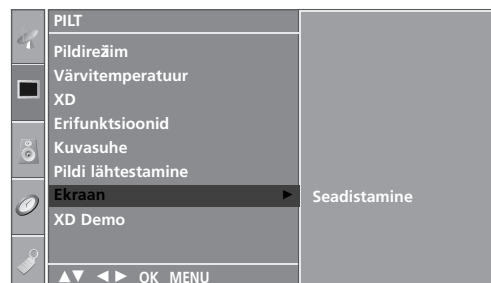

2

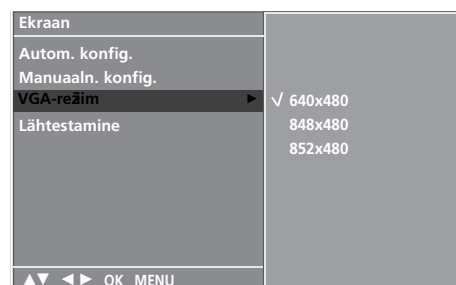

3 4

## Lähtestamine (Esialgsetele tehasesätetele)

See funktsioon töötab parajasti kasutatavas režiimis.  
Häälestatud väärtuse aktiveerimiseks:

- 1 Vajutage nuppu **MENU** (MENÜÜ) ja kasutage seejärel nuppu ▲ / ▼ menüü **Pilt** valimiseks.
- 2 Suvandi **Ekraan** valimiseks vajutage nuppu ► ja seejärel nuppu ▲ / ▼.
- 3 Suvandi **Lähtestamine** valimiseks vajutage nuppu ► ja seejärel nuppu ▲ / ▼.
- 4 Vajutage nuppu ►.
- 5 Tavalisele TV-pildile naasmiseks vajutage nuppu **EXIT** (VÄLJU).

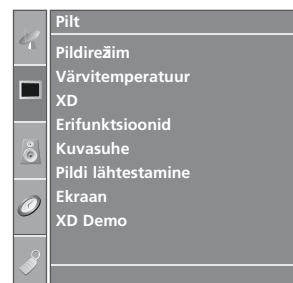

1

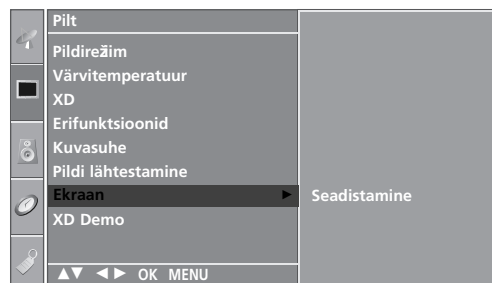

2



3 4

# TELERI VAATAMINE / PROGRAMMIDE JUHTIMINE

## KAUGJUHTIMISPULDI NUPPUDE FUNKTSIOONID

Kaugjuhtimispuldi kasutamisel suunake see teleri kaugjuhtimisandurile.

TELERI VAATAMINE / PROGRAMMIDE JUHTIMINE



**POWER (TOIDE)** Lülitab seadme ooterežiimist sisse või töötava seadme välja ooterežiimi.

**TV** Siirdub tagasi TV-režiimi.  
Lülitab seadme ooterežiimist sisse.

**Numbrinupud 0-9** Valib programmi.  
Valib menüü nummerdatud üksuse.  
Lülitab seadme ooterežiimist sisse.

**INPUT (SISEND)** Kui vajutate nuppu ühe korra, ilmub ekraanile sisendallikas, nagu joonisel näha. Soovitud sisendallika (TV, AV1, AV2, Component, RGB PC, HDMI1 või HDMI2) valimiseks vajutage nuppu ▲ / ▼ ja seejärel nuppu **OK**. Lülitab seadme ooterežiimist sisse.

**MUTE (VAIGISTA)** Lülitab heli sisse või välja.

**RATIO** Valib soovitud pildivormingu.

**EXIT (VÄLJU)** Kustutab kõik ekraanil olevad kuvad ja naaseb mis tahes menüüst teleri vaatamisele.

**MENU (MENÜÜ)** Valib menüü.

**SIMPLINK** Reguleerib Simplink juhtnupud

**SIZE (SUURUS)** Reguleerib lisapildi suurust.

**POSITION (ASUKOHT)** Teisaldab lisapilti.

**PIP** Lülitab ümber lisapildi PIP- ja topeltaknarežiimi.

**PIP PR +/-** Valib lisapildi jaoks programmi.

**PIP INPUT (PIP-SISEND)** Valib lisapildi jaoks sisendallika PIP-/kaksikpildirežiimis.

**Värvilised nupud** Neid nuppe kasutatakse teleteksti (ainult funktsiooniga TELETEXT mudelitel) või Programme edit funktsiooni (programmi redigeerimine) jaoks.



**RINGLÜLITI** Võimaldab navigeerida ekraanimenüudel ja reguleerida süsteemi sätteid oma eelistuste järgi. (üles/alla/vasakule/paremale)

OK Aktsepteerib valiku või kuvab praeguse režiimi.

**HELITUGEVUS ÜLES/ALLA** Reguleerib helitugevust.

**Programm ÜLES/ALLA** Valib programmi.

**SIMPLINK** Vaadake teleriga ühendatud AV-seadmete loendit. Kui vajutate sellele nupule, ilmub ekraanile menüü Simplink.

**FAV (LEMMIK)** Kuvab valitud lemmikprogrammi.

**Q.VIEW** Naaseb eelmise programmi vaatele.

**LIST (LOEND)** Kuvab programmitabeli.

**SLEEP (UINAK)** Seadistab unetaimeri.

**I/II** Valib heliväljundi.

\* Funktsiooni pole

**TELETEKSTI NUPUD** Neid nuppe kasutatakse teleteksti jaoks. Üksikasjalikku lisateavet leiate jaotisest "Teletekst".

## Patareide paigaldamine

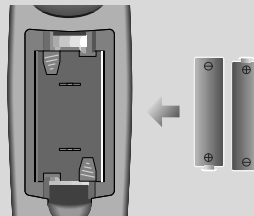

- Avage patareilahtri kaas kaugjuhtimispuldi tagaküljel ning pange patareid õiget polaarsust silmas pidades sisse (+ ja +, - ja -).
- Paigaldage kaks 1,5 V AA-patareid. Ärge paigaldage vanu või kasutatud patareid koos uutega.
- Sulgege kaas.

# TELERI VAATAMINE / PROGRAMMIDE JUHTIMINE

## TELERI SISSELÜLITAMINE

Teleri funktsioonide kasutamiseks peate selle sisse lülitama.

- 1 Kõigepealt ühendage õigesti toitejuhe.  
Sel hetkel siirdub teler ooterežiimi.
  - Ooterežiimis teleri sisselülitamiseks vajutage teleril nuppe  $\phi/1$ , INPUT, PR  $\blacktriangle$  /  $\blacktriangledown$  või kaugjuhtimispuldil nuppe POWER, TV, INPUT,  $\blacktriangle$  /  $\blacktriangledown$ , numbrid(0~9).

Esimest korda sisse lülitades ilmub TV ekraanile paigaldusjuhendi menüü.

- 2 Soovitud keele valimiseks vajutage nupu  $\blacktriangle$  /  $\blacktriangledown$  /  $\blacktriangleleft$  /  $\blacktriangleright$  ja seejärel nuppu OK.
- 3 Vajutage nuppe  $\blacktriangleleft$  /  $\blacktriangleright$  ja seejärel nuppu OK, et valida soovitud asukoht.

### **Paigaldusjuhend**

Kui pärast seadme sisselülitamist kuvatakse ekraanile OSD (On Screen Display) (Kuvaregulaator), saate seadistada valikuid Language (Keel), Location (Asukoht), Auto tuning (Automaatne häälestus).

### **Asukoht**

- \* Laos: see säilitab kaupluse keskkonna pildirežiimi. See säilitab teatud intervallis „dünaamilise“ pildirežiimi.  
Märkus: väikesel võimsusel ei saa seda kasutada.
- \* Kodus: kasutaja saab seadistada kasutatava pildirežiimi.

Märkus: paigaldusjuhendi lähtestamiseks valige Option menu (Valikmenüüst) Factory Reset (Tehase seadistuste lähtestamine). (► lk 56)



## PROGRAMMI VALIK

- 1 Programmi numbri valimiseks vajutage nuppu ▲ / ▼ või mõnda numbrinuppu.

## HELITUGEVUSE REGULEERIMINE

- 1 Helitugevuse reguleerimiseks vajutage nuppu ◀ / ▶.
- 2 Kui soovite heli välja lülitada, vajutage nuppu **MUTE** (VAIGISTA).
- 3 Selle funktsiooni saate tühistada nupu **MUTE**, ◀ / ▶ või **II** vajutamisega.



# TELERI VAATAMINE / PROGRAMMIDE JUHTIMINE

## EKRAANIMENÜÜDE VALIK JA REGULEERIMINE

Teie teleri ekraanikuva võib veidi erineda juhendis kirjeldatust.

Ekraanikuva (OSD) kasutab peamiselt pilte plasmateleerite mudelitele.

- 1 Iga menüü kuvamiseks vajutage nuppu **MENU** (MENÜÜ) ja seejärel nuppu ▲ / ▼.
- 2 Menüüsuvandi valimiseks vajutage nuppu ► ja seejärel nuppu ▲ / ▼.
- 3 Alammenüü või rippmenüü üksuse sätte muutmiseks kasutage nuppu ◀ / ▶.  
Kõrgema taseme menüüsse siirdumiseks vajutage nuppu **OK** või **MENU** (MENÜÜ).



Menüü Seadist

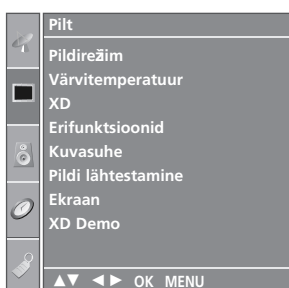

Menüü Pilt



Menüü Audio

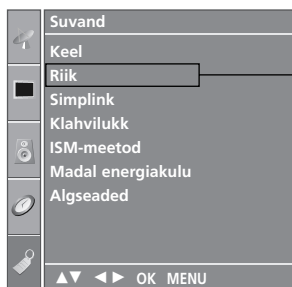

Menüü Suvand



Menüü Aeg

### ! MÄRKUS

- OSD-funktsioon (On Screen Display, ekraanikuva) võimaldab graafilise esituse abil mugavalt reguleerida ekraani seisundit.
- Käesolevas juhendis võib ekraanikuva (OSD) mõnevõrra erineda teie teleri omast, kuna see on vaid näide teleri käsitlemise hõlbustamiseks.
- Teletekstirežiimis menüüsid ei kuvata.

# PROGRAMMIDE AUTOMAATHÄÄLESTUS (AUTO PROGRAMME)

Programminumbrite (0 kuni 99) abil saab salvestada kuni 100 TV-jaama. Kui olete teinud programmide eelhäälestuse, saate nupu ▲ / ▼ või numbrinuppude abil programmeeritud jaamad läbi vaadata. Jaamu saate häälestada automaat- või käsirežiimis.

Selle meetodi abil on võimalik salvestada kõiki vastuvõetavaid jaamu. On soovitatav, et kasutate teleri paigaldamisel automaatprogrammeerimist.



- 1 Vajutage nuppu **MENU** (MENÜÜ) ja kasutage seejärel nuppu ▲ / ▼ menüü **Seadist** valimiseks.
- 2 Suvandi **Autom. häälestus** valimiseks vajutage nuppu ► ja seejärel nuppu ▲ / ▼.
- 3 Suvandi **Süsteem** valimiseks vajutage nuppu ► ja seejärel nuppu ▲ / ▼.
- 4 TV-süsteemi valimiseks vajutage nuppu ▲ / ▼;  
**BG:** PAL B/G, SECAM B/G (Euroopa / Ida-Euroopa / Aasia / Uus-Meremaa / Lähis-Ida / Aafrika / Austraalia)  
**I:** PAL I/II (Suurbritannia / Iirimaa / Hongkong / Lõuna-Aafrika)  
**DK:** PAL DK, SECAM DK (Ida-Euroopa / Hiina / Aafrika / SRU)  
**L:** SECAM L/L' (Prantsusmaa)  
**M:** (USA / Korea / Filipiinid) (valikuline)
- 5 Menüü **Salvesta alates** valimiseks vajutage nuppu ▲ / ▼.
- 6 Alusprogrammi valimiseks vajutage nuppu ◀ / ▶ või mõnda numbrinuppu. Kui kasutate numbrinuppe, sisestage alla 10 jääva numbri ette 0, näiteks 5 asemel 05.
- 7 Käsu **Otsing** valimiseks vajutage nuppu ▲ / ▼.
- 8 Automaatse häälestuse alustamiseks vajutage nuppu ►. Kõik vastuvõetavad jaamad salvestatakse. Jaama nimi salvestatakse nende jaamade puhul, mis edastavad VPS (Video Programme Service – videoprogrammi teenus) või PDC (Programme Delivery Control – programmi edastuse juhtimine) andmeid või teleteksti. Kui jaamale ei saa nime määrata, tähistatakse see numbriga ja salvestatakse tähisega C (V/UHF 01-69) või S (kaabel 01-47), millele järgneb number.

Automaatse häälestuse peatamiseks vajutage nuppu **MENU** (MENÜÜ).

Pärast automaatprogrammeerimise lõppu tuleb ekraanile menüü Programme edit (Programmi redigeerimine). Teavet programmi redigeerimise kohta leiate jaotisest "Programmi redigeerimine".

- 9 Tavalisele TV-pildile naasmiseks vajutage nuppu **EXIT** (VÄLJU).



1

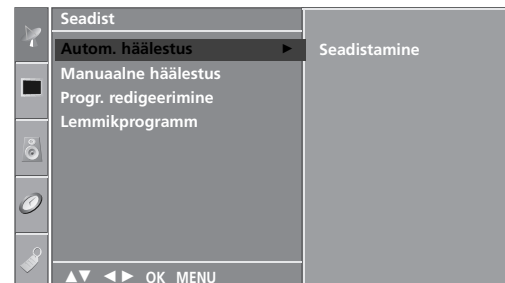

2



3 4 5 6 7

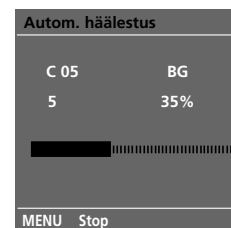

8

# TELERI VAATAMINE / PROGRAMMIDE JUHTIMINE

## Programmide käsihäälestus (Manual programme)

Programmide käsihäälestamine võimaldab jaamu käsitsi häälestada ja seada neid soovitud järjestusse.

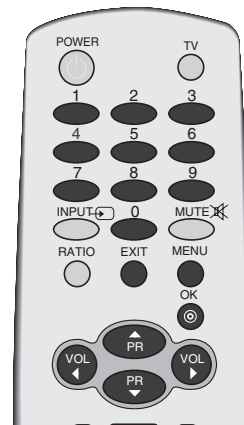

- 1 Vajutage nuppu **MENU** (MENÜÜ) ja kasutage seejärel nuppu ▲ / ▼ menüü **Seadist** valimiseks.
- 2 Suvandi **Manuaalne häälestus** valimiseks vajutage nuppu ► ja seejärel nuppu ▲ / ▼.
- 3 Suvandi **Salvesta** valimiseks vajutage nuppu ► ja seejärel nuppu ▲ / ▼.
- 4 Soovitud programmi numbri (0 kuni 99) valimiseks vajutage nuppu ◀ / ▶ või mõnda numbrinuppu. Kui kasutate numbrinuppe, sisestage alla 10 jääva numbri ette 0, näiteks 5 asemel 05.
- 5 Suvandi **Süsteem** valimiseks vajutage nuppu ▲ / ▼.
- 6 TV-süsteemi valimiseks vajutage nuppu ▲ / ▼;  
**BG:** PAL B/G, SECAM B/G (Euroopa / Ida-Euroopa / Aasia / Uus-Meremaa / Lähis-Ida / Aafrika / Austraalia)  
**I:** PAL I/II (Suurbritannia / Iirimaa / Hongkong / Lõuna-Aafrika)  
**DK:** PAL D/K, SECAM D/K (Ida-Euroopa / Hiina / Aafrika / SRU)  
**L:** SECAM L/L' (Prantsusmaa)  
**M:** (USA / Korea / Filipiinid) (valikuline)
- 7 Suvandi **Riba** valimiseks vajutage nuppu ▲ / ▼.
- 8 Suvandi **V/UHF** või **Kaabel** valimiseks vajutage nuppu ► ja seejärel nuppu ▲ / ▼.
- 9 Suvandi **Kanal** valimiseks vajutage nuppu ▲ / ▼.
- 10 Soovitud programmi numbri võite valida nupuga ◀ / ▶ või numbrinuppudega. Võimaluse korral valige programmi number otse numbrinuppude abil. Kui kasutate numbrinuppe, sisestage alla 10 jääva numbri ette 0, näiteks 5 asemel 05.
- 11 Käsu **Otsing** valimiseks vajutage nuppu ▲ / ▼.
- 12 Otsingu alustamiseks vajutage nuppu ◀ / ▶. Jaama leidmisel otsing katkestatakse.
- 13 Jaama salvestamiseks vajutage nuppu **OK**.
- 14 Mõne muu jaama salvestamiseks korrake juhiseid 3 kuni 13.
- 15 Tävalisele TV-pildile naasmiseks vajutage nuppu **EXIT** (VÄLJU).

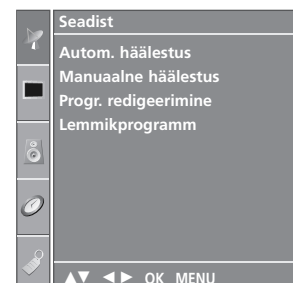

1

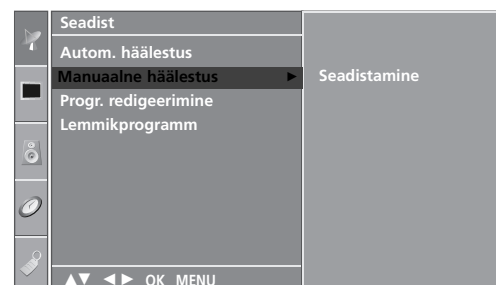

2

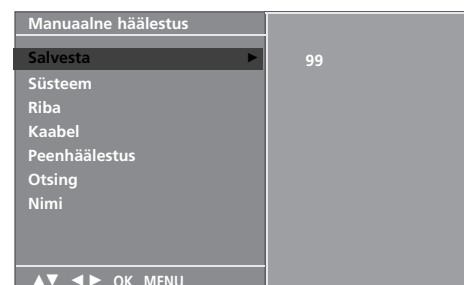

3 4 5 6 7  
8 9 10 11 12

# FINE (PEENHÄÄLESTUS)

Tavaliselt on peenhäälestus vajalik üksnes halva vastuvõtu korral.

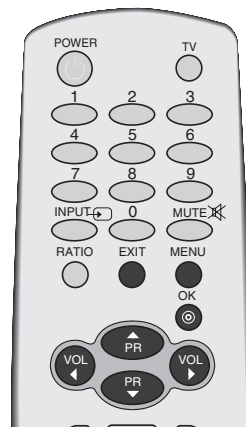

1 Vajutage nuppu **MENU** (MENÜÜ) ja kasutage seejärel nuppu ▲ / ▼ menüü **Seadist** valimiseks.

2 Suvandi **Manuaalne häälestus** valimiseks vajutage nuppu ► ja seejärel nuppu ▲ / ▼.

3 Suvandi **Peenhäälestus** valimiseks vajutage nuppu ► ja seejärel nuppu ▲ / ▼.

4 Parima pildi ja heli peenhäälestuseks vajutage nuppu ◀ / ▶.

5 Häälestuse salvestamiseks vajutage nuppu **OK**.

6 Tavalisele TV-pildile naasmiseks vajutage nuppu **EXIT** (VÄLJU).

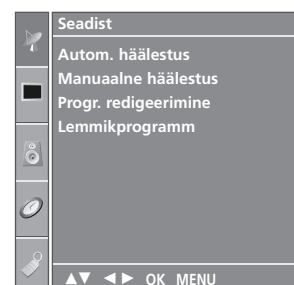

1

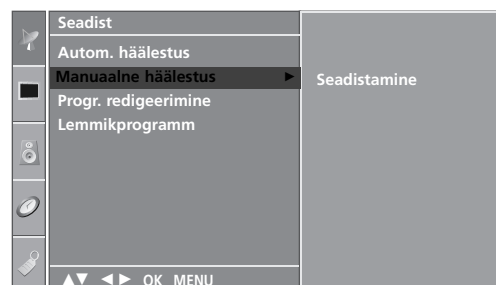

2

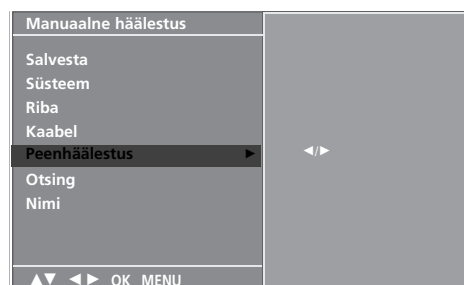

3 4 5

# TELERI VAATAMINE / PROGRAMMIDE JUHTIMINE

## JAAMA NIME KINNISTAMINE

Saate igale programinumbrile kinnistada viiemärgilise jaamanime.

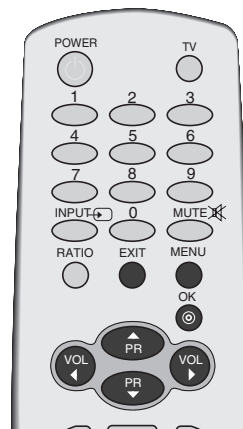

1 Vajutage nuppu **MENU** (MENÜÜ) ja kasutage seejärel nuppu ▲ / ▼ menüü **Seadist** valimiseks.

2 Suvandi **Manuaalne häälestus** valimiseks vajutage nuppu ► ja seejärel nuppu ▲ / ▼.

3 Suvandi **Nimi** valimiseks vajutage nuppu ► ja seejärel nuppu ▲ / ▼.

4 Vajutage nuppu ► ja seejärel nuppu ▲ / ▼. Võite kasutada tühikut, märke + ja -, numbreid 0 kuni 9 ja tähti A kuni Z.

5 Vajutage asukoha valimiseks nuppu ◀ / ▶, mõelge välja teine märk ja nii edasi.

6 Salvestamiseks vajutage nuppu **OK**.

7 Tavalisele TV-pildile naasmiseks vajutage nuppu **EXIT** (VÄLJU).

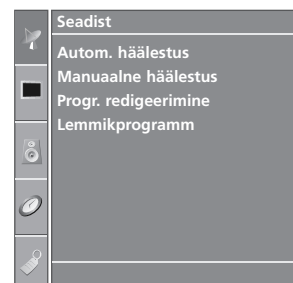

1

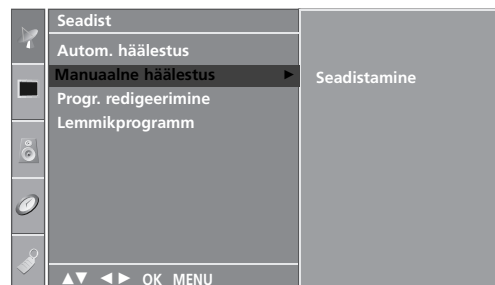

2

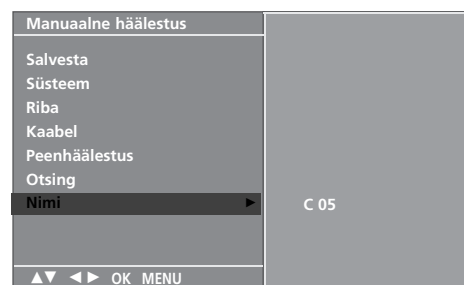

3 4 5 6

# PROGRAMME EDIT (PROGRAMMI REDIGEERIMINE)

See funktsioon võimaldab salvestatud programme kustutada või vahele jätta. Saate ka teisaldada mõne jaama teisele numbrile või kopeerida tühja jaama andmed valitud programminumbrile.

**1** Vajutage nuppu **MENU** (MENÜÜ) ja kasutage seejärel nuppu ▲ / ▼ menüü **Seadist** valimiseks.

**2** Suvandi **Progr. redigeerimine** valimiseks vajutage nuppu ► ja seejärel nuppu ▲ / ▼.

**3** Menüü **Progr. redigeerimine** kuvamiseks vajutage nuppu ►.

## ■ Programmi kustutamine

1. Valige nupuga ▲ / ▼ / ◀ / ▶ kustutatav programm.
2. Vajutage kaks korda PUNAST nuppu.  
Valitud programm kustutatakse, kõiki järgmisi programme nihutatakse ühe koha võrra ülespoole.

## ■ Programmi kopeerimine

1. Valige nupuga ▲ / ▼ / ◀ / ▶ kopeeritav programm.
2. Vajutage ROHELIST nuppu.  
Kõiki järgmisi programme nihutatakse ühe koha võrra allapoole.

## ■ Programmi teisaldamine

1. Valige nupuga ▲ / ▼ / ◀ / ▶ teisaldatav programm.
2. Vajutage KOLLAST nuppu.
3. Teisaldage programm nupuga ▲ / ▼ / ◀ / ▶ soovitud numbrile.
4. Vajutage funktsiooni vabastamiseks uuesti KOLLAST nuppu.

## ■ Programmi numbri vahelejätt

1. Valige nupuga ▲ / ▼ / ◀ / ▶ vahelejätetav programm.
2. Vajutage SINIST nuppu. Vahelejätetav programm muutub siniseks.
3. Vajutage vahelejätetava programmi vabastamiseks veel kord SINIST nuppu.  
Programmi numbri vahelejätmine tähendab, et seda ei saa tavalise TV-vaatamise ajal nupu ▲ / ▼ abil valida. Kui soovite vahelejätetud programmi valida, sisestage numbrinuppudega vahetult programmi number või valige see programmi redigeerimise või tabeli menüüs.

**4** Tavalisele TV-pildile naasmiseks vajutage nuppu **EXIT** (VÄLJU).

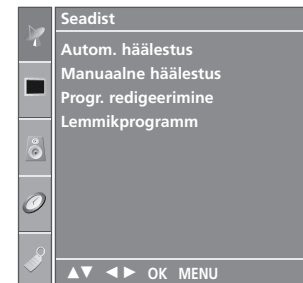
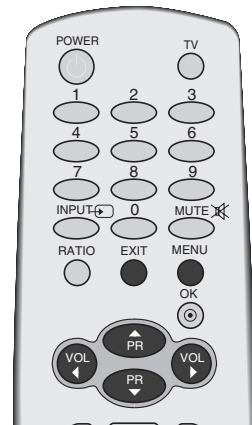

**1**

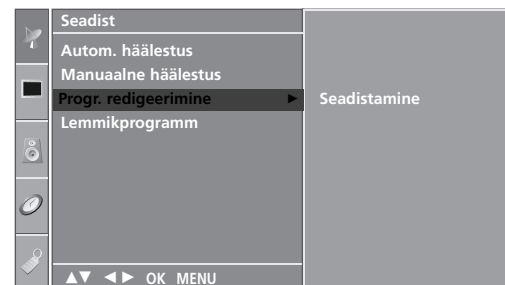

**2**



**3**

# TELERI VAATAMINE / PROGRAMMIDE JUHTIMINE

## LEMMIKPROGRAMM

See funktsioon võimaldab oma lemmikprogramme otse valida.

Salvestatud lemmikprogrammi valimiseks vajutage korduvalt nuppu **FAV** (LEMMIK).

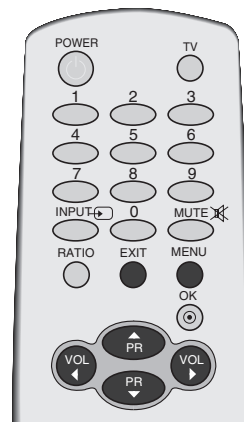

1 Vajutage nuppu **MENU** (MENÜÜ) ja kasutage seejärel nuppu ▲ / ▼ menüü **Seadist** valimiseks.

2 Suvandi **Lemmikprogramm** (Lemmikprogramm) valimiseks vajutage nuppu ► ja seejärel nuppu ▲ / ▼.

3 Vajutage nuppu ►.

4 Märgirea - - - - - valimiseks vajutage nuppu ▲ / ▼.

5 Valige nupu ◀ / ▶ või numbrinuppude abil soovitud programm. Kui kasutate numbrinuppe, sisestage alla 10 jääva numbri ette 0, näiteks 5 asemel 05.

6 Mõne teise programmi salvestamiseks korrake juhtseid 4 ja 5.  
Saate salvestada kuni 8 programmi.

7 Tavalisele TV-pildile naasmiseks vajutage nuppu **EXIT** (VÄLJU).

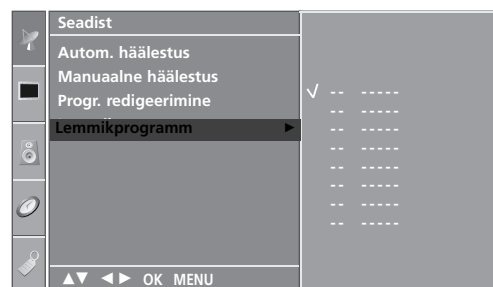
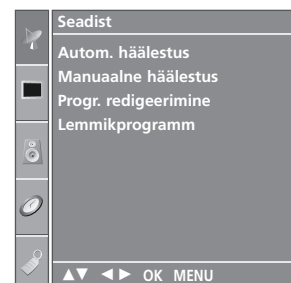

1  
2 3 4 5

# PROGRAMMITABELI POOLE PÖÖRDUMINE

Mällu salvestatud programme saate kontrollida programmitabeli kuvamise teel.

## ■ Programmitabeli kuvamine

Menüü Programme table (Programmitabel) kuvamiseks vajutage nuppu **LIST** (LOEND).

Programmitabel ilmub ekraanile.

Üks tabel sisaldab kümme programmi, nagu allpool näha.

## ! MÄRKUS

- Võite avastada mõne sinise programmi. Need on vahelejäetavad programmid, mis häälestati automaatprogrammeerimise või programmide redigeerimise režiimis.
- Mõned programmitabelis kanalinumbriga varustatud programmid näitavad, et neile pole kinnistatud jaama nime.

## ■ Programmi valik programmitabelis

Valige nupuga ▲ / ▼ / ◀ / ▶ programm.

Seejärel vajutage nuppu **OK**. Teler siirdub valitud programminumbrile.

## ■ Programmitabeli sirvimine

Programmitabelis on 10 lehekülge kokku 100 programmiga.

Nupu ▲ / ▼ / ◀ / ▶ vajutus pöörab järgmise lehekülje.

Tavalisele TV-pildile naasmiseks vajutage nuppu **LIST** (LOEND).



|   |     |    |   |   |    |
|---|-----|----|---|---|----|
| 0 | C   | 03 | 5 | S | 69 |
| 1 | BLN | 03 | 6 | S | 17 |
| 2 | C   | 12 | 7 | S | 22 |
| 3 | S   | 66 | 8 | C | 09 |
| 4 | S   | 67 | 9 | C | 11 |

# TELERI VAATAMINE / PROGRAMMIDE JUHTIMINE

## KLAHVILUKK

Teleri saab häälestada nii, et selle kasutamiseks on vajalik kaugjuhtimispult. Seda funktsiooni võib rakendada lubamatu vaatamise vältimiseks.

Teler on programmeeritud nii, et viimati häälestatud suvand jääb meelde ka pärast väljalülitamist.

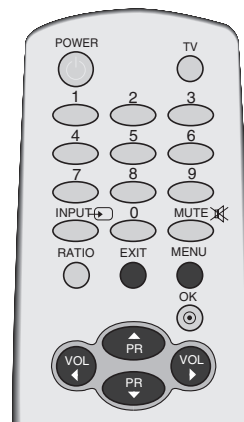

- 1 Vajutage nuppu **MENU** (MENÜÜ) ja kasutage seejärel nuppu ▲ / ▼ menüü **Suvand** valimiseks
- 2 Suvandi **Klahvilukk** valimiseks vajutage nuppu ► ja seejärel nuppu ▲ / ▼.
- 3 Variandi **Sees** või **Väljas** valimiseks vajutage nuppu ► ja seejärel nuppu ▲ / ▼.
- 4 Tavalisele TV-pildile naasmiseks vajutage nuppu **EXIT** (VÄLJU).

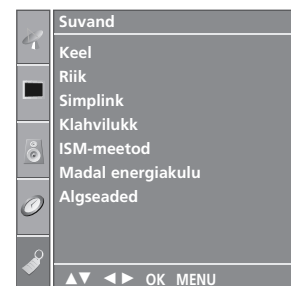

1

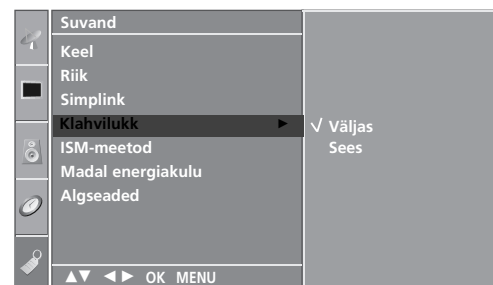

2 3

### ! MÄRKUS

- Kui funktsioon **Klahvilukk 'Sees'** (Klahvilukk "Sees") on välja lülitatud, siis vajutage teleri nuppu **⏻ / I**, **INPUT**, **PR ▲ / ▼** või kaugjuhtimispuldi nuppu **POWER**, **INPUT**, **TV**, **▲ / ▼** või mõnda NUMBRINUPPU.
- Kui funktsioon **Klahvilukk** (Klahvilukk) on olekus **Sees**, ilmub mõne esipaneeli nupu vajutamisel ekraanile kuva "**Klahvilukk sees**" (Klahvilukk sees).



See töötab ainult SIMPLINK'i logoga tähistatud seadmetel. Kontrollige, kas seadmel on SIMPLINK'i logo. See võimaldab teil juhtida ja esitada teisi teleriga läbi HDMI-kaabli ühendatud AV-seadmeid ilma täiendavate kaabliteta ja seadistusteta.

Kui te ei soovi **Simplink** menüüd, siis valige "**Väljas**".

Kui SIMPLINK seade on PLAY (ESITUS) režiimis, saab helitugevust reguleerida nuppudega ◀ / ▶, aga need on saadaval vaid navigeerimiseks MENU (MENÜÜ) režiimis.

- 1 Vajutage nuppu **MENU** (MENÜÜ) ja kasutage seejärel nuppu ▲ / ▼ menüü **Suvand** valimiseks
- 2 Suvandi **Simplink** valimiseks vajutage nuppu ▶ ja seejärel nuppu ▲ / ▼.
- 3 Variandi **Sees** või **Väljas** valimiseks vajutage nuppu ▶ ja seejärel nuppu ▲ / ▼.
- 4 Tavalisele TV-pildile naasmiseks vajutage nuppu **EXIT** (VÄLJU).

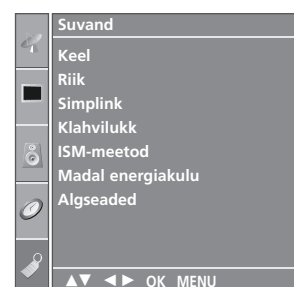

1

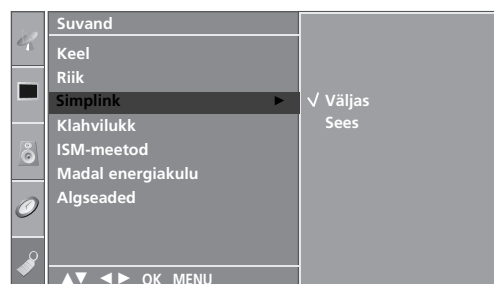

2 3

# TELERI VAATAMINE / PROGRAMMIDE JUHTIMINE

## SIMPLINKi funktsioonid

### Plaadi taasesitus

Juhtige ühendatud AV-seadmeid, vajutades nuppudele ▲ / ▼ / ◀ / ▶, OK ja esitamise, stopi, pausi, tagasikerimise, edasikerimise ja ülehüppamise nuppudele. (Nupp  ei paku selliseid funktsioone)

### Otse-esitamine

Pärast AV-seadme teleriga ühendamist võite seadmeid otse juhtida ja esitada andmekandjaid ilma täiendavate seadistusteta.

### Valige AV-seade

Võimaldab teil valida ühe teleriga ühendatud AV-seadme ja seda esitada.

### Kõigi seadmete toite välja lülitamine

Kui lülitate teleri toite välja, lülituvad kõik ühendatud seadmed välja.

### Audioväljundi lülitamine

Pakub lihtsat võimalust audioväljundi lülitamiseks.

**\*Seade, mis on ühendatud teleriga HDMI-kaabli kaudu, aga ei toeta Simplinki, ei näe sellist funktsiooni ette**

## Menüü SIMPLINK

Vajutage nuppe ▲ / ▼ / ◀ / ▶ ja seejärel nuppu OK, et valida soovitud SIMPLINKi allikas.

- 1 **TV-pildile naasmine:** lülitage eelnevale TV-kanalile hetkerežiimist hoolimata.
- 2 **PLAADI taasesitus:** valige ja taasesitage ühendatud plaate.  
Kui on saadaval mitu plaati, kuvatakse plaatide pealkirjad mugavalt ekraani allosas.
- 3 **Videomagnetofoni (VCR) taasesitus:** esitage ja juhtige ühendatud videomagnetofoni.
- 4 **Kõvakettaajami (HDD) salvestuste taas-esitamine:** esitage ja juhtige kõvakettaajamile (HDD) salvestatud salvestisi.
- 5 **Audioväljund kodukinale / audioväljund telerile:** valige audioväljundiks kodukino või teleri kõlar.

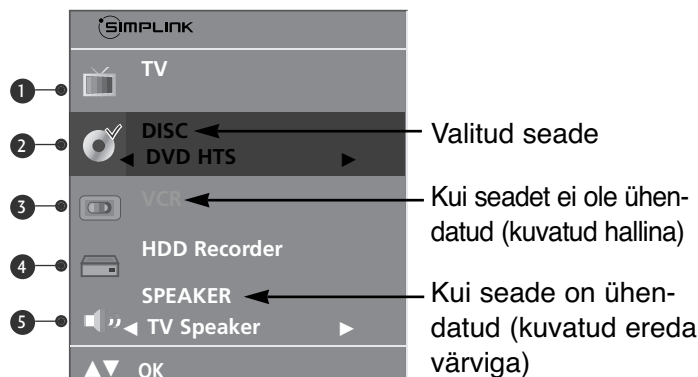

## ! MÄRKUS

- ▶ Ühendage HDMI-kaabel sisendiga HDMI/DVI IN või SIMPLINK'i seadme taga olev väljund (HDMI) sisendiga HDMI IN.
- ▶ Pärast SIMPLINK'i funktsiooniga kodukino ühendamist HDMI-kaabli abil vastavalt eelnevatele juhistele, ühendage kaabel VARIABLE AUDIO OUT teleri taga oleva väljundi VARIABLE AUDIO OUT ja SIMPLINK'i seadme sisendi VARIABLE AUDIO IN vahele.
- ▶ SIMPLINK'iga välisseadme kasutamiseks vajutage juhtimispuldi TV-nuppu MODE (režiim) ja käivitage seade.
- ▶ Valides juhtimispuldi nupu INPUT (sisend) abil teise sisendallika, seade, mis töötab SIMPLINK'i funktsiooniga, seiskub.
- ▶ Kodukino funktsiooniga seadme valimisel või selles oleva kandja käivitamisel lülitub valjuhääldi automaatselt funktsioonile HT Speaker (heli taasesitus kodukino abil).

# PILDI JUHTIMINE

## PIP (PILT PILDIS) VAATAMINE

PIP võimaldab vaadata teleril korraga pilti 2 eri sisendist (allikast). Ühe allika pilt on suur, teise allika pilt aga kuvatakse väiksema lisakujutisena.

PIP-funktsioon on saadaval režiimis Komponent, RGB ja HDMI. (Komponent režiimi, eraldusvõimet 480i/576i siiski häälestada ei saa.)



## Funktsiooni PIP/Double Window/ (pilt pildis, topeltaken) vaatamine

Lisapildi avamiseks vajutage nuppu **PIP** (Kujutis kujutises). Iga PIP-nupu vajutus muudab PIP-funktsiooni valikuid, nagu allpool näha.

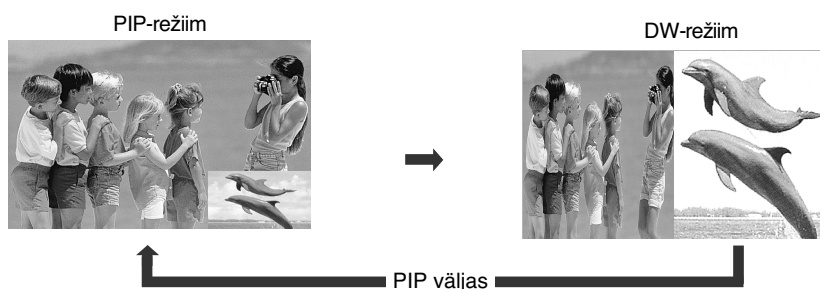

## Programmi valik lisapildi jaoks

Lisapildi programmi valimiseks vajutage nuppu **PIP PR +/-**. Valitud programmi number kuvatakse vahetult põhipildi programmi numbri all.

# PILDI JUHTIMINE

## Sisendallika valik lisapildi jaoks

Lisapildi sisendallika valimiseks vajutage nuppu **PIP INPUT** (PIP-SISEND).  
Nupu **PIP INPUT** igal vajutusel kuvatakse lisapildi iga sisendallikas. (ainult TV, AV1, AV2-režiimis.)

## Lisapildi suuruse reguleerimine (ainult PIP-režiimis)

Lisapildi reguleerimiseks vajutage nuppu **SIZE** (SUURUS).  
Lisapilti saate PIP-režiimis reguleerida nupuga **SIZE** (SUURUS).

## Lisapildi teisaldamine (ainult PIP-režiimis)

Vajutage nuppu **POSITION** (ASUKOHT).  
Nupu **POSITION** (ASUKOHT) korduval vajutamisel liigub lisapilt vasakule.

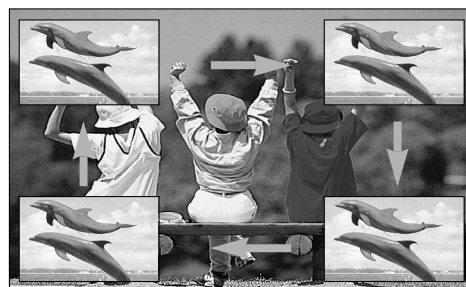

# PILDI SUURUSE (KUVASUHTE) JUHTIMINE

Saate ekraani vaadata mitmesuguse pildivorminguga – Spectacle (Vaadend), Full (Täis), Original (Originaal), 4:3, 16:9, 14:9 ja Zoom1/2 (Suum).

Kui ekraanil on pikemat aega liikumatu kujutis, võib sellisest püsipildist ekraanile jääda nähtav jäljend.

Suurendussuhet saate reguleerida nupu ▲ / ▼ abil.

Funktsioon töötab järgmisel viisil.



- 1 Soovitud pildivormingu valimiseks vajutage korduvalt nuppu **RATIO** (SUHE). Kuvasuhet saate reguleerida ka menüüs **PILT**.

## • Vaadend

Kui teler võtab vastu laiekraansignaali, reguleerib see valimisel pildi horisontaalsuunas mittelineaarses proportsioonis nii, et kogu ekraan oleks täis.



## • Täis

Kui teler võtab vastu laiekraansignaali, reguleerib see valimisel pildi horisontaal- või vertikaalsuunas lineaarproportsioonis nii, et kogu ekraan oleks täis (see funktsioon ei ole saadaval NTSC-signaali korral).

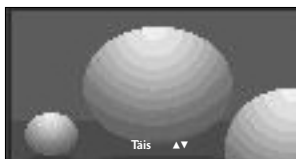

## • Originaal

Kui teler võtab vastu laiekraansignaali, muudetakse see automaatselt saadetavasse pildivormingusse.



## • 4:3

Järgmine valik viib teid kujutisele esialgse suhtega 4:3, kusjuures vasakul ja paremal küljel kuvatakse hallid ribad.

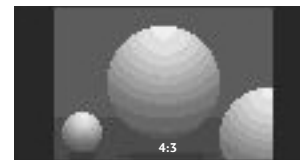

# PILDI JUHTIMINE

## • 16:9

Järgmine valik viib teid pildi horisontaalse reguleerimise juurde lineaarproportsioonis, nii et kogu ekraan oleks täis (kasulik 4:3-vormingus DVD-de vaatamisel).

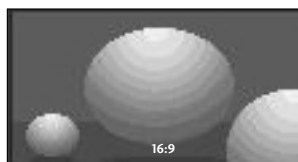

## • 14:9

Saate vaadata pildivormingut 14:9 või tavalist TV-kava režiimis 14:9. Ekraan 14:9 näeb välja nagu 4:3, mida on vasakule-paremale suurendatud.



## • Suum 1

Järgmine valik viib teid muutusteta pildile, millega täidetakse kogu ekraan. Pildi üla- ja alaosa lõigatakse siiski ära.

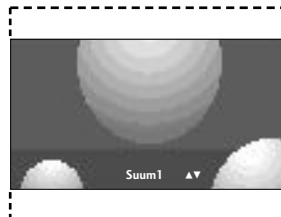

## • Suum 2

Valige Zoom 2, kui soovite pilti muuta – kas horisontaalsuunas laiendada või vertikaalsuunas kärpida. Pilt on pooleldi kompromiss muutmise ja ekraani katmise vahel.

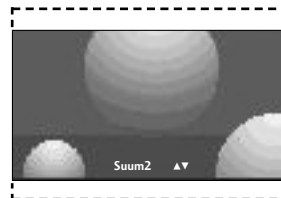

## ! MÄRKUS

- ▶ Režiimis Component, RGB ja HDMI saate valida üksnes **4:3** ja **16:9** (lai).

# PILDI SÄTETE EELHÄÄLESTAMINE

## Pildirežiimi eelhäälestus

- Dünaamiline** Valige see suvand terava kujutise kuvamiseks.
- Standardne** Ekraanikuva kõige tavalisem ja loomulikum olek.
- Möödukas** Valige see suvand pehme aheda kujutise kuvamiseks.
- Kasutaja 1/2** Valige see suvand kasutaja määratud sätte kasutamiseks.

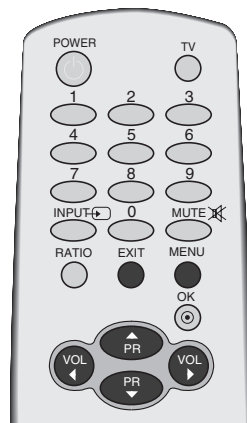

1 Vajutage nuppu **MENU** (MENÜÜ) ja kasutage seejärel nuppu ▲ / ▼ menüü **Pilt** valimiseks.

2 Suvandi **Pildirežim** valimiseks vajutage nuppu ► ja seejärel nuppu ▲ / ▼.

3 Suvandi **Dünaamiline**, **Standardne**, **Möödukas**, **Kasutaja 1** või **Kasutaja 2** valimiseks vajutage nuppu ► ja seejärel nuppu ▲ / ▼.

4 Tavalisele TV-pildile naasmiseks vajutage nuppu **EXIT** (VÄLJU).

- Pildirežiim häälestab teleri pildi parimale võimalikule tasemele. Valige pildirežiimi-menüü eelsäte programmi klassi järgi.
- **Dünaamiline**, **Standardne** ja **Möödukas** on tehases programmeeritud pildi optimaalseks taasesituseks ja neid ei saa muuta.

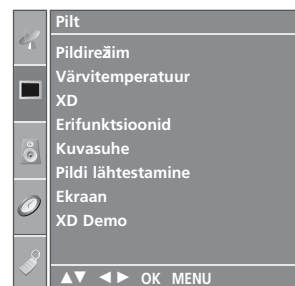

1

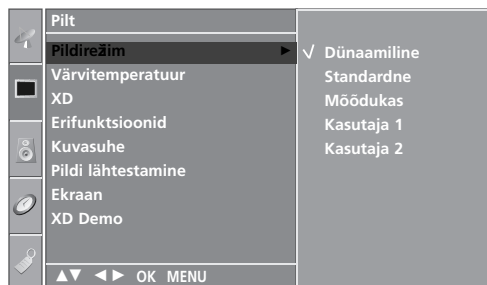

2 3

# PILDI JUHTIMINE

## Automaatne värvitooni juhtimine (soe/normaalne/külm)

Väärtuste lähtestamiseks (vaikesätetele siirdumiseks) valige suvand **Jahe**.

Valige üks kolmest automaatselt värvihäälestusest. Seadke soe häälestus (Warm) punaste toonide rõhutamiseks või jahe häälestus (Cool) vähem intensiivsete toonide esiletõstmiseks, nagu näiteks sinine.

Seda funktsiooni saab kasutada ainult pildirežiimis **Kasutaja1/2**.

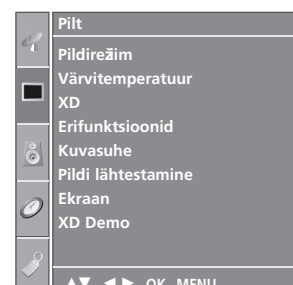
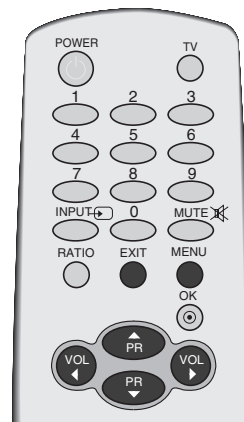

**1** Vajutage nuppu **MENU** (MENÜÜ) ja kasutage seejärel nuppu **▲ / ▼** menüü **Pilt** valimiseks.

**2** Suvandi **Värvitemperatuur** valimiseks vajutage nuppu **▶** ja seejärel nuppu **▲ / ▼**.

**3** Mõne suvandi **Jahe**, **Keskmine**, **Soe** või **Kasutaja** valimiseks vajutage nuppu **▶** ja seejärel nuppu **▲ / ▼**.

**4** Tavalisele TV-pildile naasmiseks vajutage nuppu **EXIT** (VÄLJU).

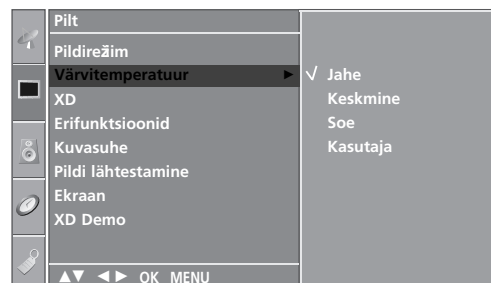

**1**

**2 3**

# PILDI KÄSITSI REGULEERIMINE

## Pildirežiim – kasutaja suvand

### Kontrast

Reguleerib erinevust pildi heledate ja tumedate tasemete vahel.

### Heledus

Suurendab või vähendab valge värvi kogust pildil.

### Värv

Reguleerib kõigi värvide intensiivsust.

### Teravus

Reguleerib kontuuride teravustaset pildi heledate ja tumedate alade vahel. Mida madalam tase, seda pehmem pilt.

### Varjund

Reguleerib tasakaalu punase ja rohelse taseme vahel.

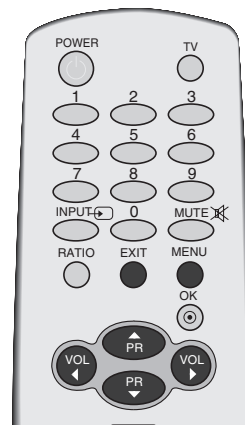

1 Vajutage nuppu **MENU** (MENÜÜ) ja kasutage seejärel nuppu ▲ / ▼ menüü **Pilt** valimiseks.

2 Suvandi **Pildirežiim** valimiseks vajutage nuppu ► ja seejärel nuppu ▲ / ▼.

3 Suvandi **Kasutaja 1** või **Kasutaja 2** valimiseks vajutage nuppu ► ja seejärel nuppu ▲ / ▼.

4 Soovitud pildivariandi **Kontrast**, **Heledus**, **Värv**, **Teravus** või **Varjund** valimiseks vajutage nuppu ► ja seejärel nuppu ▲ / ▼.

5 Vastavate häälestuste teostamiseks vajutage nuppu ◀ / ▶.

6 Tavalisele TV-pildile naasmiseks vajutage nuppu **EXIT** (VÄLJU).

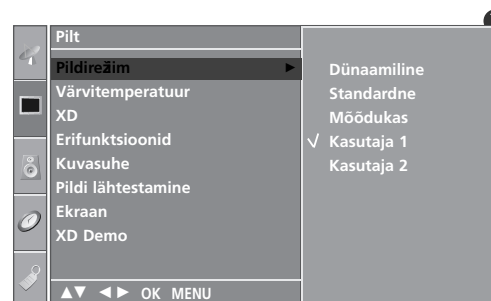
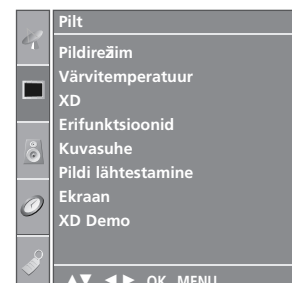

2 3

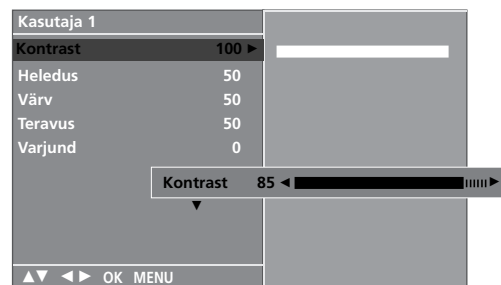

4 5

### ! MÄRKUS

- Saate RGB-PC-režiimis reguleerida värvi, teravuse ja varjundi soovitud tasemele.

# PILDI JUHTIMINE

## Värvitoon – kasutaja suvand

Saate reguleerida punase, roheline või sinise mõnele muule eelistatud värvitemperatuurile.

Seda funktsiooni saab kasutada ainult pildirežiimis **Kasutaja1/2**.

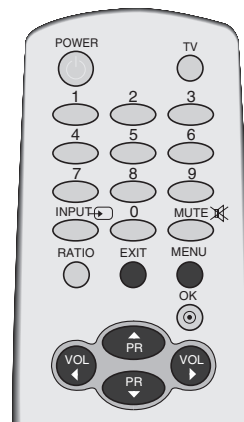

**1** Vajutage nuppu **MENU** (MENÜÜ) ja kasutage seejärel nuppu ▲ / ▼ menüü **Pilt** valimiseks.

**2** Suvandi **Värvitemperatuur** valimiseks vajutage nuppu ► ja seejärel nuppu ▲ / ▼.

**3** Suvandi **Kasutaja** valimiseks vajutage nuppu ▲ / ▼ ja seejärel nuppu.

**4** Suvandi **Punane**, **Roheline** või **Sinine** valimiseks vajutage nuppu ► ja seejärel nuppu ▲ / ▼.

**5** Vastavate häälestuste teostamiseks vajutage nuppu ◀ / ▶.

**6** Tavalisele TV-pildile naasmiseks vajutage nuppu EXIT (VÄLJU).

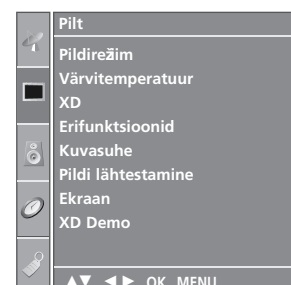

**1**

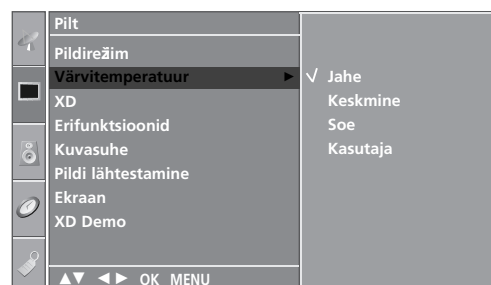

**2 3**

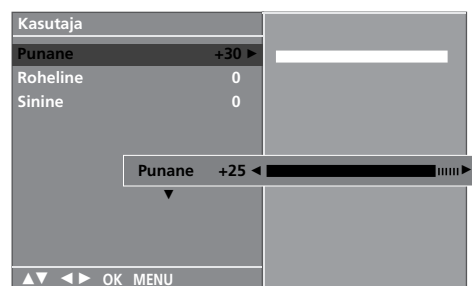

**4 5**

# XD-PILDI PARANDAMISE TEHNOLOOGIA

XD on LG elektroonikatööstuse ainulaadne pilditehnoloogia reaalse HD-allika kuvamiseks täiustatud digitaalsignaaltöötusalgoritmi abil.

Seda funktsiooni ei saa kasutada RGB-PC-režiimis.

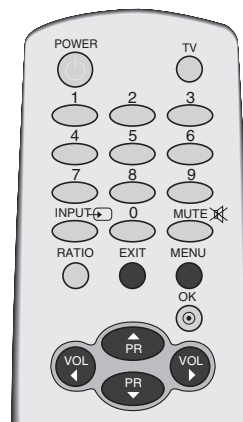

- 1 Vajutage nuppu **MENU** (MENÜÜ) ja kasutage seejärel nuppu ▲ / ▼ menüü **Pilt** valimiseks.
- 2 Menüü **XD** valimiseks vajutage nuppu ► ja seejärel nuppu.
- 3 Suvandi **Automaatne** või **Manuaalne** valimiseks vajutage nuppu ► ja seejärel nuppu ▲ / ▼.
- 4 Tavalisele TV-pildile naasmiseks vajutage nuppu **EXIT** (VÄLJU).

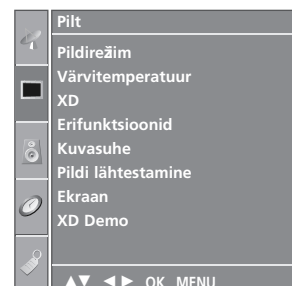

1

\* Käsirežiimi (Manual) valik

See menüü aktiveeritakse pärast menüü **Pildirežim** suvandi **Kasutaja 1** või **Kasutaja 2** valimist.

- 1 Suvandite **XD Kontrast**, **XD Värv** või **XD NR** (XD müratörje) valimiseks vajutage nuppu ► ja seejärel nuppu ▲ / ▼.
- 2 Variandi **Sees** või **Väljas** valimiseks vajutage nuppu ► ja seejärel nuppu ▲ / ▼.
- 3 Tavalisele TV-pildile naasmiseks vajutage nuppu **EXIT** (VÄLJU).

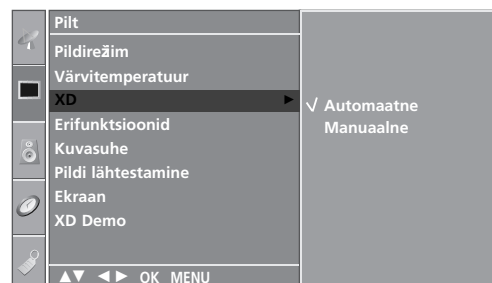

2 3

- **XD Kontrast:** Optimeerib automaatselt kontrasti vastavalt peegelduse heledusele.
- **XD Värv:** Reguleerib automaatselt peegelduse värve loomulikele värvidele võimalikult lähedase kujutise saavutamiseks.
- **XD NR** (XD müratörje): Müra eemaldamine punktini, mille puhul see ei kahjusta veel originaalpilti. (Seda funktsiooni ei saa kasutada HDMI, Component (välja arvatud 480i/576i), RGB-PC-režiimis.)

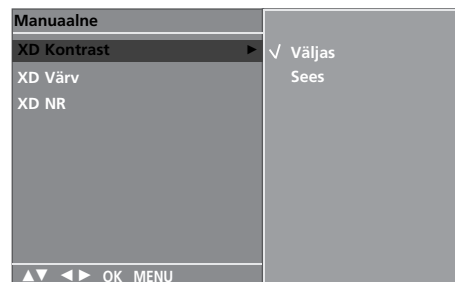

1 2

# PILDI JUHTIMINE

## XD DEMO

Kasutage seda veendumaks, milline on erinevus, kui XD Demo on sees või väljas.

Seda funktsiooni ei saa kasutada RGB[PC]-režiimis.

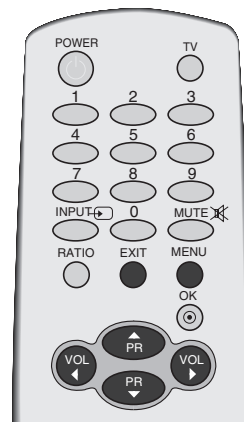

1 Vajutage nuppu **MENU** (MENÜÜ) ja kasutage seejärel nuppu ▲ / ▼ menüü **Pilt** valimiseks.

2 Suvandi **XD Demo** valimiseks vajutage nuppu ► ja seejärel nuppu ▲ / ▼.

3 **XD Demo** alustamiseks vajutage nuppu ►.

4 **XD Demo** peatamiseks vajutage nuppu **MENU** (MENÜÜ).

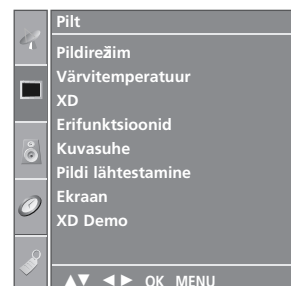

1

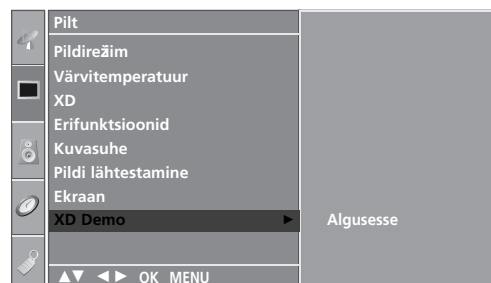

2 3

### • XD Demo



# ERIFUNKTSIOONID – KINO

Teleri häälestamine parima pildikvaliteedi tagamiseks filmide vaatamisel.

See funktsioon töötab ainult režiimis Analog TV, AV ja komponent 480i/576i.

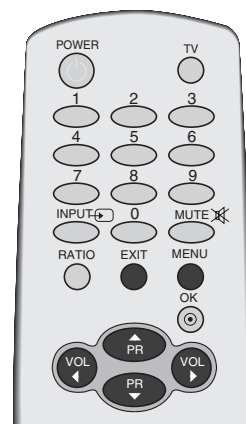

1 Vajutage nuppu **MENU** (MENÜÜ) ja kasutage seejärel nuppu ▲ / ▼ menüü **Pilt** valimiseks.

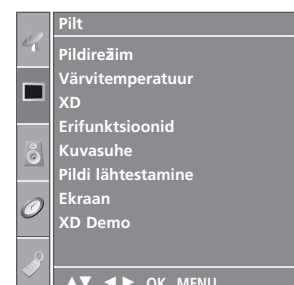

2 Menüü **Erifunktsioonid** valimiseks vajutage nuppu ► ja seejärel nuppu ▲ / ▼.

3 Suvandi **Kino** valimiseks vajutage nuppu ► ja seejärel nuppu ▲ / ▼.

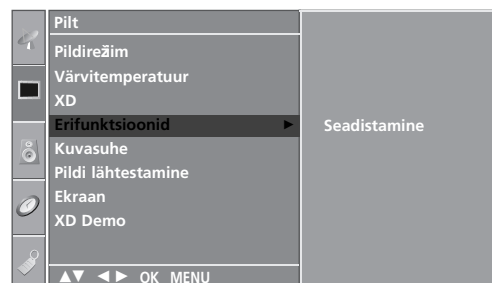

4 Variandi **Sees** või **Väljas** valimiseks vajutage nuppu ► ja seejärel nuppu ▲ / ▼.

5 Tavalisele TV-pildile naasmiseks vajutage nuppu **EXIT** (VÄLJU).

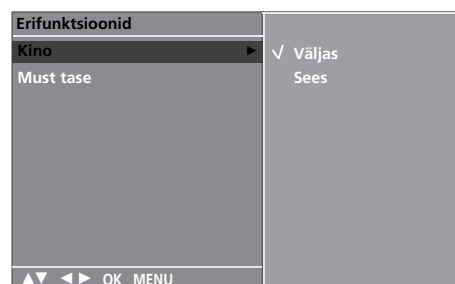

# PILDI JUHTIMINE

## ERIFUNKTSIOONID – MUSTA TASE

Filmi vaatamisel reguleerib see funktsioon telerile võimalikult hea pildi. Ekraani kontrasti ja heleduse reguleerimine musta taseme abil.

Funktsioon töötab järgmises režiimis: AV (NTSC-M) või HDMI.

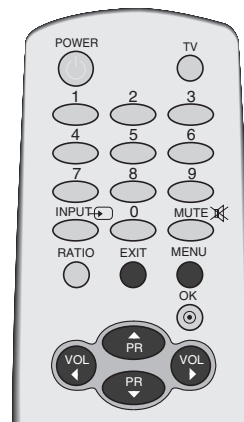

1 Vajutage nuppu **MENU** (MENÜÜ) ja kasutage seejärel nuppu ▲ / ▼ menüü **Pilt** valimiseks.

2 Menüü **Erifunktsioonid** valimiseks vajutage nuppu ► ja seejärel nuppu ▲ / ▼.

3 Suvandi **Must tase** valimiseks vajutage nuppu ► ja seejärel nuppu ▲ / ▼.

4 Variandi **Madal** või **Kõrge** valimiseks vajutage nuppu ► ja seejärel nuppu ▲ / ▼.

■ **Madal**: Ekraani peegeldus muutub tumedamaks.

■ **Kõrge**: Ekraani peegeldus muutub heledamaks.

5 Tavalisele TV-pildile naasmiseks vajutage nuppu **EXIT** (VÄLJU).

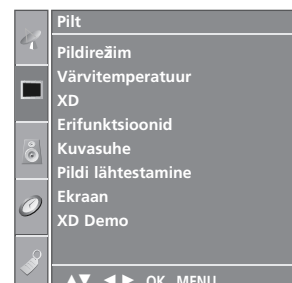

1

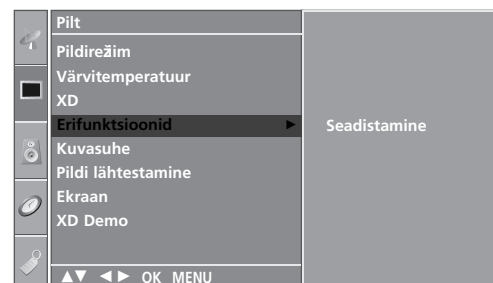

2 3

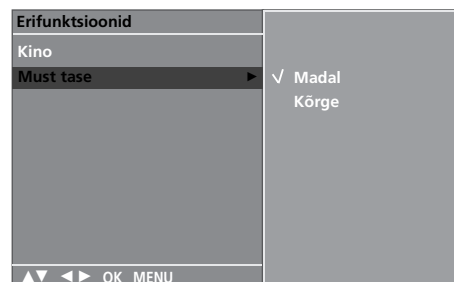

4

# PILDI LÄHTESTAMINE

RTagastab funktsioonid Picture Mode, Värvitemperatuur, XD, Erifunktsioonid ja Kuvasuhe tehase vaikesätetele.

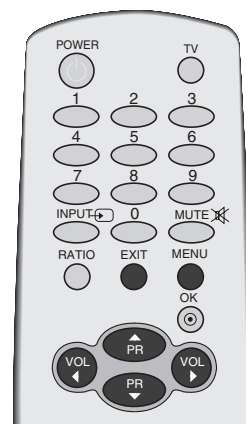

- 1 Vajutage nuppu **MENU** (MENÜÜ) ja kasutage seejärel nuppu ▲ / ▼ menüü **Pilt** valimiseks.
- 2 Suvandi **Pildi lähtestamine** valimiseks vajutage nuppu ► ja seejärel nuppu ▲ / ▼.
- 3 Reguleeritava väärtuse lähtestamiseks vajutage nuppu ►.
- 4 Tavalisele TV-pildile naasmiseks vajutage nuppu **EXIT** (VÄLJU).

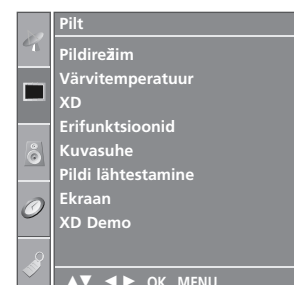

1

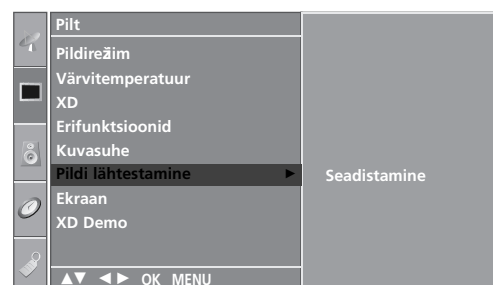

2 3

## Image Sticking Minimization, pildi kinnijäämise minimeerimine

Kui mõni personaalarvuti või videomängu liikumatu pilt jääb pikemaks ajaks ekraanile, võib pärast kujutise muutmist säilida parasiitkujutis. Vältige liikumatu pildi pikaajalist hoidmist teleri ekraanil.

### Valgepesu

Valgepesu eemaldab ekraanilt püsikujutised.

**Märkus:** Ülemäärase püsikujutise eemaldamine ei pruugi funktsiooniga White Wash täielikult õnnestuda.

### Süstik

Orbiteri funktsioon võib olla abiks parasiitkujutiste vältimisel. Siiski on parem, kui liikumatuid kujutisi ekraanile ei jääks. Püsikujutise tõkestamiseks muudetakse ekraanipilti iga 2 minuti tagant.

### Inversioon

See funktsioon on ette nähtud ekraani paneelivärvi pööramiseks.

Paneelivärvi pööratakse automaatselt iga 30 minuti tagant.

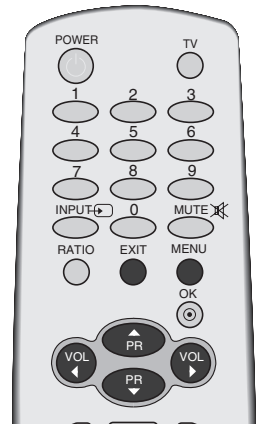

1

1 Vajutage nuppu **MENU** (MENÜÜ) ja kasutage seejärel nuppu ▲ / ▼ menüü **Suvand** valimiseks.

2 Menüü **ISM-meetod** valimiseks vajutage nuppu ► ja seejärel nuppu ▲ / ▼.

3 Mõne suvandi **Tavaline**, **Valgepesu**, **Süstik** või **Inversioon** valimiseks vajutage nuppu ► ja seejärel nuppu ▲ / ▼.  
Kui te ei pea funktsiooni kasutamist vajalikuks, valige sätteks **Tavaline**.

4 Tavalisele TV-pildile naasmiseks vajutage nuppu **EXIT** (VÄLJU).

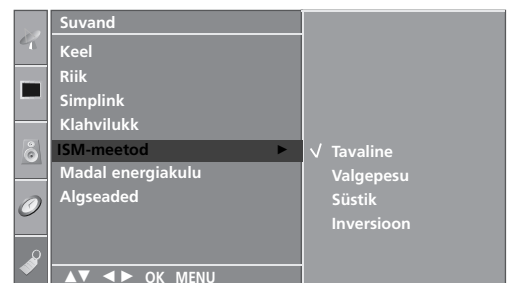

2 3

# MADALA ENERGIAKULUGA PILDIREŽIIM

See funktsioon vähendab teleri energiatarvet.

Laorežiimis see ei jõustu, isegi kui Low Power (Madala võimsuse) funktsioon on sisse lülitatud.

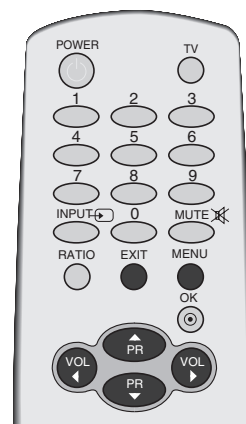

- 1 Vajutage nuppu **MENU** (MENÜÜ) ja kasutage seejärel nuppu ▲ / ▼ menüü **Suvand** valimiseks.
- 2 Suvandi **Madal energiakulu** valimiseks vajutage nuppu ► ja seejärel nuppu ▲ / ▼.
- 3 Variandi **Sees** või **Väljas** valimiseks vajutage nuppu ► ja seejärel nuppu ▲ / ▼.
- 4 Tavalisele TV-pildile naasmiseks vajutage nuppu **EXIT** (VÄLJU).

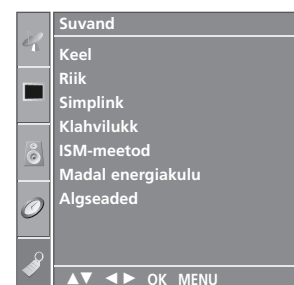

1

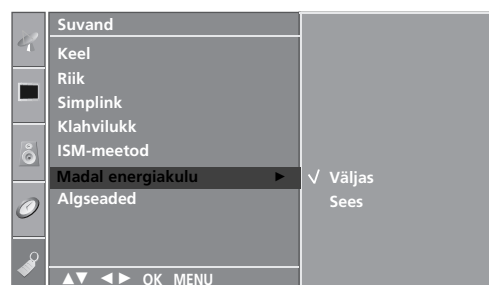

2 3

# PILDI JUHTIMINE

## Tehase seadistuste lähtestamine

See lähtestab kõik OSD (On Screen Display)

(Kuvaregulaatori) sätted.

Paigaldusjuhendi seadistuse aken kuvatakse pärast lähtestamist uuesti.

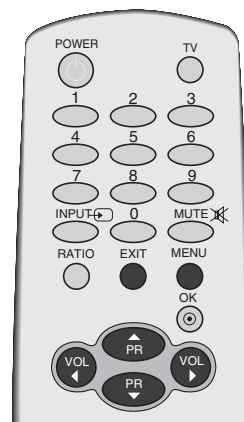

1 Vajutage nuppu **MENU** (MENÜÜ) ja kasutage seejärel nuppu ▲ / ▼ menüü **Suvand** valimiseks.

2 Suvandi **Algseaded** valimiseks vajutage nuppu ► ja seejärel nuppu ▲ / ▼.

3 Vajutage nuppu ►.

4 Tavalisele TV-pildile naasmiseks vajutage nuppu **EXIT** (VÄLJU).



1

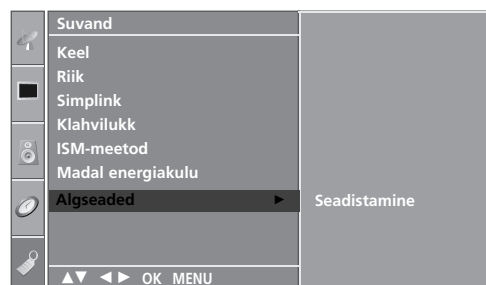

2 3

# HELI & KEELE JUHTIMINE

## AUTOMAATNE HELITUGEVUSE TASANDAJA

Automaatne helitugevus säilitab automaatselt ühesugust helitugevust isegi siis, kui programme vahetate.



1 Vajutage nuppu **MENU** (MENÜÜ) ja kasutage seejärel nuppu ▲ / ▼ menüü **Audio** valimiseks.

2 Menüü **Autom. helitugevus** valimiseks vajutage nuppu ► ja seejärel nuppu ▲ / ▼.

3 Variandi **Sees** või **Väljas** valimiseks vajutage nuppu ► ja seejärel nuppu ▲ / ▼.

4 Tavalisele TV-pildile naasmiseks vajutage nuppu **EXIT** (VÄLJU).



1

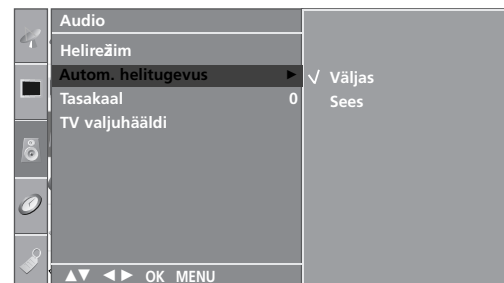

2 3

# HELI & KEELE JUHTIMINE

## HELIHÄÄLESTUSE EELSÄTTED – HELIREŽIIM

Saate valida eelistatud helisätte Surround MAX, Standardne, Muusika, Film või Sport ning võite ka reguleerida ekvalaiseri helisagedust.

Helirežiim võimaldab teil nautida parimaid helisid ilma eriseadistusteta, sest teler seadistab sobiva helivaliku programmi sisul põhinevalt.

**Surround MAX, Standardne, Muusika, Film** ja **Sport** on tehases häälestatud hea helikvaliteediga eelsätted ning neid ei saa reguleerida.

**Surround MAX:** Valige see variant loomutruu heli saamiseks.

**Standardne:** Kõige mõjuvam ja loomulikum heli.

**Muusika:** Valige see variant originaalilähedase kõla nautimiseks muusika kuulamisel.

**Film:** Valige see variant piduliku heli jaoks.

**Sport:** Valige see variant spordiülekande vaatamisel.

**Kasutaja:** Valige see variant kasutaja määratletud helisätete rakendamiseks.

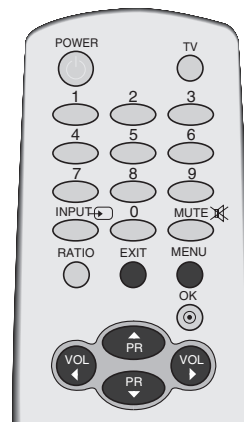

1

1 Vajutage nuppu **MENU** (MENÜÜ) ja kasutage seejärel nuppu ▲ / ▼ menüü **Audio** valimiseks.

2 Menüü **Helirežiim** valimiseks vajutage nuppu ► ja seejärel nuppu ▲ / ▼.

3 Mõne suvandi **Surround MAX, Standardne, Muusika, Film, Sport** või **Kasutaja** valimiseks vajutage nuppu ► a seejärel nuppu ▲ / ▼.

4 Tavalisele TV-pildile naasmiseks vajutage nuppu **EXIT** (VÄLJU).

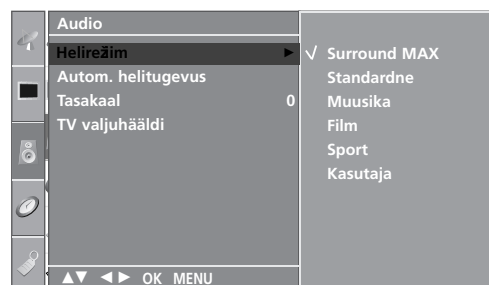

2 3

# HELISÄTTE REGULEERIMINE – KASUTAJA REŽIIM

Heliekvalaiseri reguleerimine.

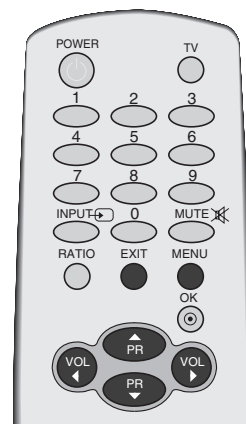

1 Vajutage nuppu **MENU** (MENÜÜ) ja kasutage seejärel nuppu ▲ / ▼ menüü **Audio** valimiseks.

2 Menüü **Helirežim** valimiseks vajutage nuppu ► ja seejärel nuppu ▲ / ▼.

3 Suvandi **Kasutaja** valimiseks vajutage nuppu ► ja seejärel nuppu ▲ / ▼.

4 Vajutage nuppu ►.

5 Valige nupuga ◀ / ▶ heliriba.  
Reguleerige nupu ▲ / ▼ abil sobiv helitase.

6 Tavalisele TV-pildile naasmiseks vajutage nuppu **EXIT** (VÄLJU).



1

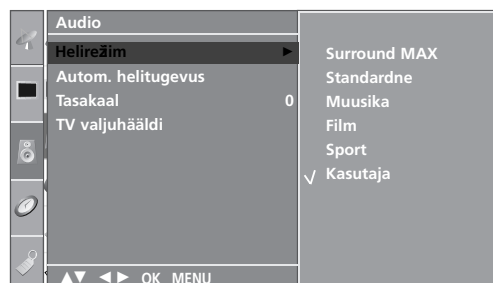

2 3 4

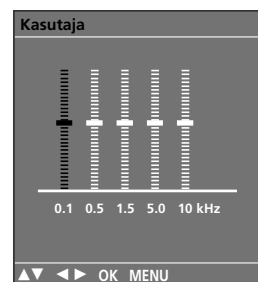

5

# HELI & KEELE JUHTIMINE

## HELITASAKAALU REGULEERIMINE

Saate reguleerida kõlarite helitasakaalu soovitud tasemele.

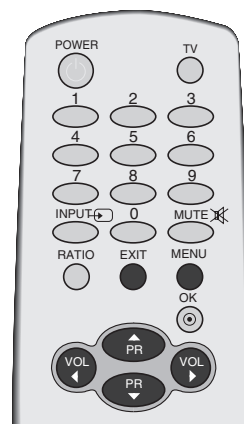

1 Vajutage nuppu **MENU** (MENÜÜ) ja kasutage seejärel nuppu ▲ / ▼ menüü **Audio** valimiseks.

2 Suvandi **Tasakaal** valimiseks vajutage nuppu ► ja seejärel nuppu ▲ / ▼.

3 Vastavaks reguleerimiseks vajutage nuppu ► ja seejärel nuppu ◀ / ▶.

4 Tavalisele TV-pildile naasmiseks vajutage nuppu **EXIT** (VÄLJU).



1

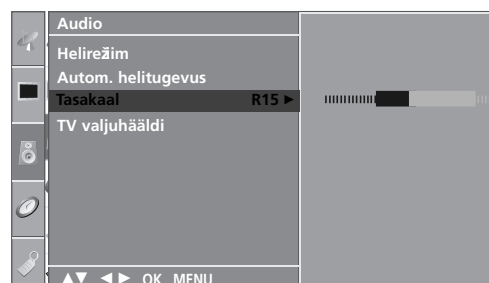

2 3

# TELERI KÕLARID SEES/VÄLJAS SEADISTUS

Saate reguleerida sisekõlarite olekut.

Režiimis AV, KOMPONENT, RGB[PC] ja HDMI on võimalik väljastada sisekõlarite heli isegi juhul, kui videosignaal puudub.

Kui soovite kasutada välist kvaliteetset stereosüsteemi, lülitage teleri sisekõlarid välja.

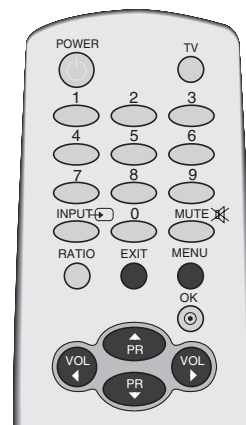

1 Vajutage nuppu **MENU** (MENÜÜ) ja kasutage seejärel nuppu ▲ / ▼ menüü **Audio** valimiseks.

2 Suvandi **TV valjuhääldi** valimiseks vajutage nuppu ► ja seejärel nuppu ▲ / ▼..

3 Variandi **Sees** või **Väljas** valimiseks vajutage nuppu ► ja seejärel nuppu ▲ / ▼.

4 Tavalisele TV-pildile naasmiseks vajutage nuppu **EXIT** (VÄLJU).

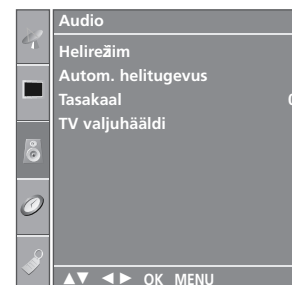

1

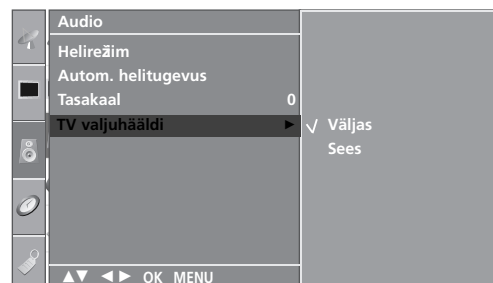

2 3

# HELI & KEELE JUHTIMINE

I/II

## Stereo- Ja kaksikvastuvõtt

Programmi valimisel ilmub programmi numbri järel heliteave ning jaama nimi kaob.

| Saade   | Kuval         |
|---------|---------------|
| Mono    | <b>MONO</b>   |
| Stereo  | <b>STEREO</b> |
| Kaksik- | <b>DUAL I</b> |

### ■ Monoheli valik

Kui stereosignaali on halva vastuvõtu tõttu nõrk, võite lülituda monorežiimile, vajutades nuppu **I/II** kaks korda. Monovastuvõtu korral heli sügavus paraneb. Tagasi stereole siirdumiseks vajutage uuesti nuppu **I/II** kaks korda.

### ■ Keele valik kakskeelse saate jaoks

Kui programm on kakskeelne, võite režiimi **DUAL I**, **DUAL II** või **DUAL I+II** ümber lülitada nupu **I/II** korduva vajutamise teel.

**DUAL I (KAKSIKREŽIIM I)** Saadab kõlaritesse saate primaarkeele.

**DUAL II (KAKSIREŽIIM II)** Saadab kõlaritesse saate sekundaarkeele.

**DUAL I+II (KAKSIKREŽIIM I+II)** Saadab igasse kõlarisse eri keele.



## NICAM-Vastuvõtt

Kui teler on varustatud NICAM-vastuvõtjaga, on võimalik kvaliteetse digitaalheliheli NICAM (Near Instantaneous Companding Audio Multiplex, peaaegu-hetkelise kompandimisega heli multiplitseerimine) vastuvõtt.

Heliväljundi saab valida vastavalt saate tüübile, vajutades korduvalt nuppu **III**.

- 
- 1 **NICAM-mono** vastuvõtu korral valige **NICAM MONO** või **FM MONO**.

---

  - 2 **NICAM-stereo** vastuvõtu korral valige **NICAM STEREO** või **FM MONO**.  
Kui stereosignaali on nõrk, lülitage ümber FM-monole.

---

  - 3 NICAM-kaksikrežiimi vastuvõtu korral valige **NICAM DUAL I**, **NICAM DUAL II**, **NICAM DUAL I+II** või **MONO**.

---

## Kõlarite heliväljundi valik

Režiimis AV, komponent, RGB ja HDMI saate valida heliväljundiks vasak- või parempoolse kõlari.

Heliväljundi valimiseks vajutage korduvalt nuppu **III**.

### **L+R (VASAK+PAREM):**

Vasakpoolse audiosisendi (L) helisignaali saadetakse vasakpoolsele kõlarile ja parempoolse audiosisendi (R) helisignaali parempoolsele kõlarile.

### **L+L (VASAK+VASAK):**

Vasakpoolse audiosisendi (L) helisignaali saadetakse vasak- ja parempoolsele kõlarile.

### **R+R (PAREM+PAREM):**

Parempoolse audiosisendi (R) helisignaali saadetakse vasak- ja parempoolsele kõlarile.

# HELI & KEELE JUHTIMINE

## EKRAANIMENÜÜ KEELE / MAA VALIK

### See funktsioon pole kõikides maades kasutusel.

Esimest korda sisse lülitades ilmub TV-ekraanile installeerimise juhtmenüü.

- 1 Vajutage nuppe ▲ / ▼ / ◀ / ▶ ja seejärel nuppu **OK**, et valida soovitud keel.
- 2 Vajutage nuppe ▲ / ▼ / ◀ / ▶ ja seejärel nuppu **OK**, et valida soovitud maa.

### \* Kui te tahate muuta keele/maa valikut

- 1 Vajutage nuppu **MENU** (MENÜÜ) ja kasutage seejärel nuppu ▲ / ▼ menüü **Suvand** valimiseks.
- 2 Vajutage nuppu ▶ ja kasutage seejärel nuppu ▲ / ▼ menüü **Keel** valimiseks. Menüüsid saab ekraanil kuvada valitud keeles. Vajutage nuppu ▶ ja kasutage seejärel nuppu ▲ / ▼ menüü **Riik** valimiseks.
- 3 Vajutage nuppu ▶ ja siis kasutage nuppe ▲ / ▼, et valida soovitud keel või maa.
- 4 Vajutage nuppu **OK**.
- 5 Tavalisele TV-pildile naasmiseks vajutage nuppu **EXIT** (VÄLJU).



### ! MÄRKUS

- ▶ Kui te ei lõpeta seadistamist **Installation guide** (Paigaldusjuhendis) **EXIT**-nuppu vajutades või ületate ekraanikuva (OSD) aja, kuvatakse see seadme sisselülitamisel uuesti.
- ▶ Valides vale asukohariigi, võidakse teletekst ekraanil valesti kuvada ning teleteksti talitluses võib tekkida häireid.

# AJA SEADISTUS

## KELLAJA SEADMINE

Enne sisse- või väljalülitamise aja funktsiooni kasutamist peate kellaaja õigeks seadma.

Kui kellaaja kehtiv säte volukatkestuse või pistiku seinast väljatõmbamise tagajärjel kustutatakse, peate kella õigeks panema.

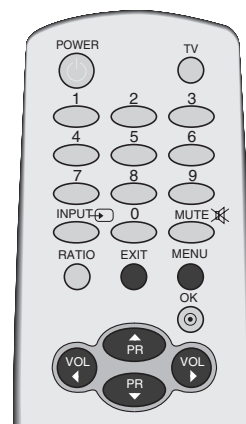

**1** Vajutage nuppu **MENU** (MENÜÜ) ja kasutage seejärel nuppu ▲ / ▼ menüü **Aeg** valimiseks.

**2** Suvandi **Kell** valimiseks vajutage nuppu ► ja seejärel nuppu ▲ / ▼.

**3** Õige tunni seadmiseks vajutage nuppu ► ja seejärel nuppu ▲ / ▼.

**4** Minutite seadmiseks vajutage nuppu ► ja seejärel nuppu ▲ / ▼.

**5** Tavalisele TV-pildile naasmiseks vajutage nuppu **EXIT** (VÄLJU).

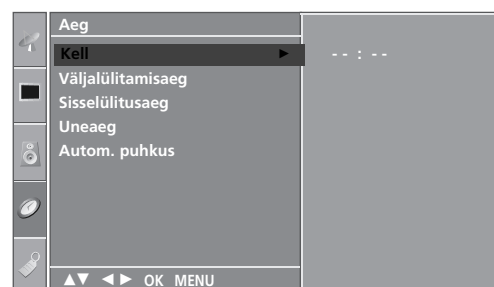

## AUTOMAATSE SISSE-/VÄLJALÜLITUSE TAIMERI SEADISTUS

Funktsioon Off Time (Väljalülitamise aeg) lülitab teleri eelsätetatud ajal automaatselt ooterežiimi.

Kaks tundi pärast funktsiooni Time (Aeg) abil sisselülitamist läheb teler automaatselt tagasi ooterežiimi, kui keegi vahepeal nuppu ei vajuta.

Kui on seadistatud sisse-väljalülitamise aeg, toimivad need funktsioonid iga päev vastavalt eelhäälestatud kellaajale.

Väljalülitamisfunktsioon (Off time) alistab sisselülitamisfunktsiooni (On time), kui need on seatud samale kellaajale.

Sisselülitamistaimeri rakendumiseks peab teler olema ooterežiimis.

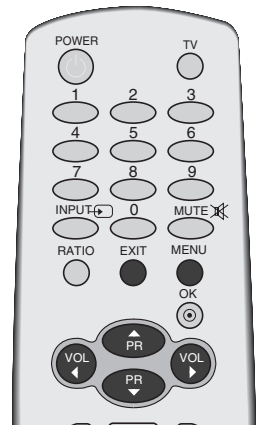

**1** Vajutage nuppu **MENU** (MENÜÜ) ja kasutage seejärel nuppu ▲ / ▼ menüü **Aeg** valimiseks.

**2** Variandi **Väljalülitamisaeg** või **Sisselülitusaeg** valimiseks vajutage nuppu ► ja seejärel nuppu ▲ / ▼.

**3** Suvandi **Sees** valimiseks vajutage nuppu ► ja seejärel nuppu ▲ / ▼.

- Funktsiooni **Sisselülitusaeg/Väljalülitamisaeg** tühistamiseks valige suvand **Väljas**.

**4** Õige tunni seadmiseks vajutage nuppu ► ja seejärel nuppu ▲ / ▼.

**5** Minutite seadmiseks vajutage nuppu ► ja seejärel nuppu ▲ / ▼.

**6** Ainult funktsiooni **On timer (Sisselülituse taimer)** jaoks:

- **Programm** : Programmi valimiseks vajutage nuppu ► ja seejärel nuppu ▲ / ▼.
- **Helitugevus** : Helitugevuse reguleerimiseks sisselülitamisel vajutage nuppu ► ja seejärel nuppu ▲ / ▼.

**7** Tavalisele TV-pildile naasmiseks vajutage nuppu **EXIT** (VÄLJU).



**1**

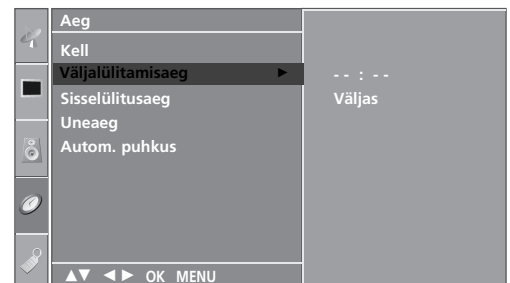

**2 3 4 5**

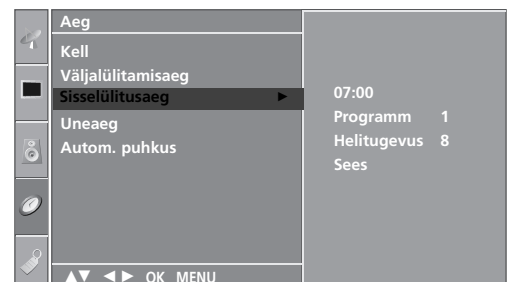

**2 3 4 5 6**

# UNETAIMERI SEADISTUS

Te ei pea tingimata meeles pidama, et teler tuleb enne magamaminekut välja lülitada. Unetaimer lülitab teleri pärast eelhäälestatud kellaaja kättejõudmist automaatselt ooterežiimi.

- 1 Minutite arvu valimiseks vajutage korduvalt nuppu **SLEEP (UINAK)**. Ekraanile tuleb märgirida '⌚zz---', millele järgneb 10, 20, 30, 60, 90, 120, 180 ja 240.
- 2 Kui ekraanil kuvatakse soovitud minutite arv, alustab taimer valitud minutite arvust mahaloendamist.

■ Te võite samuti seadistada unetaimeri menüüs **Aeg**.

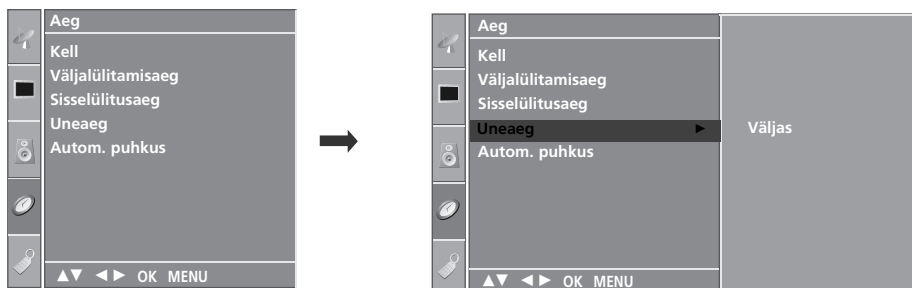

## ! MÄRKUS

- ▶ Allesjäänud uneaja kuvamiseks vajutage üks kord nuppu **SLEEP (UINAK)**.
- ▶ Uneaja tühistamiseks vajutage korduvalt nuppu **SLEEP (UINAK)**, kuni ekraanile tuleb märgirida '⌚zz---'.
- ▶ Kui lülitate teleri välja, kustutatakse eelhäälestatud uneaeg.

# AJA SEADISTUS

## AUTOMAATSE SEISKAMISE SEADISTUS

Kui teler on sisse lülitatud ja sisendsignaali puudub, lülitub teler 10 minuti pärast automaatselt välja.

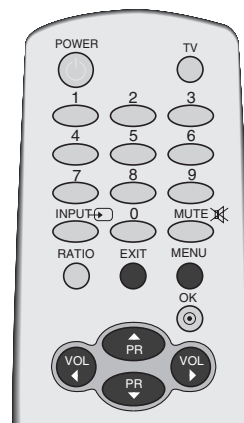

1 Vajutage nuppu **MENU** (MENÜÜ) ja kasutage seejärel nuppu ▲ / ▼ menüü **Aeg** valimiseks.

2 Suvandi **Autom. puhkus** valimiseks vajutage nuppu ► ja seejärel nuppu ▲ / ▼.

3 Variandi **Sees** või **Väljas** (Väljas) valimiseks vajutage nuppu ► ja seejärel nuppu ▲ / ▼.

4 Tavalisele TV-pildile naasmiseks vajutage nuppu **EXIT** (VÄLJU).

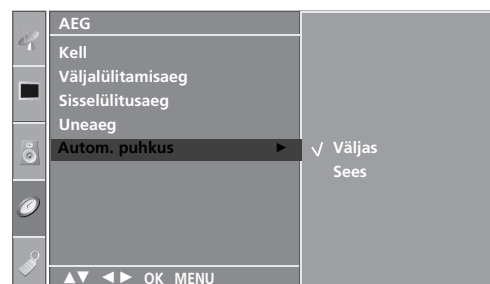

# TELETEKST

**See funktsioon pole kõikides maades kasutusel.**

Teletekst on paljude TV-jaamade tasuta saade, mis annab reaajas teavet uudiste, ilma, telekava, aktsiahindade ja paljude muude teemade kohta.

Selle teleri teletekstidekooder toetab süsteeme SIMPLE, TOP ja FASTEXT. SIMPLE (tavateletekst) koosneb arvukatest lehekülgedest, mida valitakse vastava leheküljenumbri vahetu sisestamise teel. TOP ja FASTEXT on kaasaegsemad meetodid, mis võimaldavad teletekstiteabe kiiret ja hõlpsat valimist.

## SISSE-VÄLJALÜLITAMINE

Teletekstile siirdumiseks vajutage nuppu **TEXT** (TEKST). Ekraanile ilmub esimene või viimane lehekülg.

Ekraani päises kuvatakse kaks lehenumbrit, TV-jaama nimi, kuupäev ja kellaaeg. Esimene lehenumber näitab teie valikut, teine aga parajasti kuvatud lehekülge.

Teleteksti väljalülitamiseks vajutage nuppu **TEXT** (TEKST) või **EXIT** (VÄLJU). Taastub eelmine režiim.

## REŽIIM SIMPLE TEXT

### ■ Lehekülje valik

- 1 Sisestage numbrinuppude abil soovitud kolmekohaline lehenumber. Kui vajutate valimise ajal vale numbrinuppu, peate lõpetama kolmekohalise numbri valimise ja seejärel sisestama uuesti õige lehenumbri.
- 2 Eelmise või järgmise lehekülje valimiseks saate kasutada nuppu ▲ / ▼.

## REŽIIM TOP TEXT

Kasutusjuhendis on näha neli välja – punane, roheline, kollane ja sinine ekraani allosas. Kollane väli tähendab järgmist gruppi ning sinine väli tähendab järgmist plokki.

### ■ Ploki, grupi ja lehekülje valik

- 1 Sinise nupuga saate siirduda plokilt plokile.
- 2 Kollast nuppu kasutage järgmisele grupile siirdumiseks koos automaatse üleminekuga järgmisele plokile.
- 3 Rohelise nupuga saate minna järgmisele leheküljele koos automaatse üleminekuga järgmisele grupile. Alternatiivselt võite kasutada nuppu ▲.
- 4 Punane nupp võimaldab naasta eelmisele valikule. Alternatiivselt võite kasutada nuppu ▼.

### ■ Lehekülje otsene valik

Vastavalt teletekstirežiimile SIMPLE võite režiimis TOP lehekülje valida kolmekohalise numbri sisestamise teel numbrinuppude abil.

## FASTEXT

Teleteksti leheküljed on piki ekraani allserva värvidega kodeeritud ning neid saab valida vastavat värvinuppu vajutades.

### ■ Lehekülje valik

- 1 Indekslehekülje valimiseks vajutage nuppu  .
- 2 Saate valida allrea värvikoodiga varustatud lehekülgi sama värvi nuppude abil.
- 3 Vastavalt teletekstirežiimile SIMPLE võite režiimis FASTEXT lehekülje valida kolmekohalise numbri sisestamise teel numbrinuppude abil.
- 4 Eelmise või järgmise lehekülje valimiseks võite kasutada nuppu ▲ / ▼.

# TELETEKSTI ERIFUNKTSIOONID



## ■ REVEAL (ESITA)

Vajutage seda nuppu varjatud teabe nähtavale toomiseks, nagu näiteks mõistatuse või ülesande lahendus.

Teabe kuvalt eemaldamiseks vajutage nuppu uuesti.



## ■ SIZE (SUURUS)

Valib topeltkõrgusega teksti.

Vajutage seda nuppu lehekülje ülapoole suurendamiseks.

Lehekülje alumise osa suurendamiseks vajutage nuppu veel kord.

Normaalpildile naasmiseks vajutage nuppu veel üks kord.



## ■ UPDATE (UUENDA)

Kuvab ekraanil TV-pildi järgmise teletekstilehekülje ootamise ajal. Pilt kuvatakse ekraani vasakpoolses ülانurgas. Kui uuendatud lehekülg on saadaval, asendatakse pilt lehekülje numbriga.

Vajutage seda nuppu uuendatud teletekstilehekülje kuvamiseks.



## ■ TIME (AEG)

Vajutage seda nuppu TV-programmi vaatamise ajal, kui soovite kuvada kellaaja ekraani parempoolses ülانurgas.

Kellaaja eemaldamiseks vajutage nuppu veel üks kord. Teletekstirežiimis saate selle nupuga valida alamlehekülje numbri.

Alamlehekülje number kuvatakse ekraani allosas. Alamlehekülje hoidmiseks või vahetamiseks vajutage nuppu PUNANE, ROHELINE, ▲ / ▼ või mõnda numbrinuppu.

Funktsioonist väljumiseks vajutage TIME-nuppu veel üks kord.



## ■ HOLD (HOIA)

Peatab automaatse lehevahetuse, mis toimub juhul, kui teletekstileht sisaldab 2 või enam alamlehekülge. Alamlehekülgede arv ja parajasti kuvatava alamlehekülje number on tavaliselt näha ekraanil kellaaja all. Selle nupu vajutamisel kuvatakse ekraani vasakpoolses ülانurgas stopp-sümbol ja automaatne leheküljevahetus on blokeeritud.

Jätkamiseks vajutage seda nuppu uuesti.

## TÖRKEOTSING

## Seade ei tööta korralikult.

|                                |   |
|--------------------------------|---|
| <b>Juhtpult ei tööta</b>       | <ul style="list-style-type: none"> <li>■ Kontrollige, kas seadme ja kaugjuhtimispuldi vahel ei ole mõnda takistust.</li> <li>■ Kas patareid on paigaldatud õige polaarsusega (+ ja +, - ja -)?</li> <li>■ Kas kaugjuhtimispuldi töörežiim on õige: TV, VCR jne?</li> <li>■ Paigaldage uued patareid.</li> </ul> |
| <b>Toide katkeb ootamatult</b> | <ul style="list-style-type: none"> <li>■ Kas unetaimer on peal?</li> <li>■ Kontrollige toitesätteid. Toitekatkestus</li> <li>■ Ühtki saatejaama pole häälestatud, automaathäälestus väljas.</li> </ul>  |

## Videofunktsioon ei tööta.

|  |  |
|--|--|
| <b>Pilt ja heli puuduvad</b>                                 | <ul style="list-style-type: none"> <li>■ Kontrollige, kas toode on sisse lülitatud.</li> <li>■ Proovige mõnda muud kanalit. Probleem võib olla saates.</li> <li>■ Kas toitejuhe on võrgupesas?</li> <li>■ Kontrollige antenni suunda ja/või asukohta.</li> <li>■ Kontrollige võrgupesasa, pistes sinna mõne teise seadme toitejuhtme.</li> </ul>               |
| <b>Pilt tuleb pärast sisselülitamist ekraanile aeglaselt</b> | <ul style="list-style-type: none"> <li>■ See on normaalne, pilt on käivitusprotsessi ajal summutatud. Kui pilt viie minuti jooksul ei ilmu, pöörduge teeninduskeskuse poole.</li> </ul>  |
| <b>Pilt puudub, halb värv, halb kvaliteet</b>                | <ul style="list-style-type: none"> <li>■ Reguleerige menüüsuvandiga Color (Värv).</li> <li>■ Jätke teleri ja videomagnetofoni vahemaa piisavalt suureks.</li> <li>■ Proovige mõnda muud kanalit. Probleem võib olla saates.</li> <li>■ Kas videokaablid on õigesti paigaldatud?</li> <li>■ Pildi heleduse taastamiseks aktiveerige mõni funktsioon.</li> </ul> |
| <b>Rõht- või püstribad, pilt väreleb</b>                     | <ul style="list-style-type: none"> <li>■ Kontrollige kohalike häiringute olemasolu, nagu näiteks elektriseadmed ja -tööriistad.</li> </ul>   |
| <b>Mõne kanali halb vastuvõtt</b>                            | <ul style="list-style-type: none"> <li>■ Jaamal või kaablifirmal probleemid, häälestage mõnele teisele jaamale.</li> <li>■ Jaama signaal nõrk, suunake antenn täpselt jaamale.</li> <li>■ Kontrollige võimalike häireallikate olemasolu.</li> </ul>  |
| <b>Pildil ribad või vöödid</b>                               | <ul style="list-style-type: none"> <li>■ Kontrollige antenni (muutke antenni suunda).</li> </ul>   |

### Helifunktsioon ei tööta.

|                                       |   |
|---------------------------------------|---|
| <b>Pilt korras, heli puudub</b>       | <ul style="list-style-type: none"><li>■ Vajutage nuppu ◀ / ▶ või VOLUME (HELITUGEVUS).</li><li>■ Heli vaigistatud? Vajutage nuppu MUTE (VAIGISTA).</li><li>■ Proovige mõnda muud kanalit. Probleem võib olla saates.</li><li>■ Kas videokaablid on õigesti paigaldatud?</li></ul> |
| <b>Ühest kõlarist ei kosta heli</b>   | <ul style="list-style-type: none"><li>■ Reguleerige menüüsuvandiga Balance (Tasakaal).</li></ul>  |
| <b>Ebanormaalne heli seadme sees.</b> | <ul style="list-style-type: none"><li>■ Ümbruse niiskuse või temperatuuri muutumisel võib seadme sisse-väljalülitamisel esineda ebatavalisi helisid, mis ei pruugi tähendada toote riket.</li></ul>   |

### Probleem PC-režiimis (ainult PC-režiimi korral).

|   |   |
|---|---|
| <b>Signaal vahemikust väljas.</b>   | <ul style="list-style-type: none"><li>■ Reguleerige eraldusvõimet, horisontaal- või vertikaalsagedust.</li><li>■ Kontrollige sisendallikat.</li></ul>       |
| <b>Vertikaalriba või -vööt tagapõhjal, horisontaalmüra, ebaõige asukoht</b> | <ul style="list-style-type: none"><li>■ Käivitage automaatkonfigureerimine või reguleerige taktsagedust, faasi või horisontaal-vertikaalasukohta.</li></ul> |
| <b>Ekraani värvid või mõni värv on ebastabiilne.</b>                        | <ul style="list-style-type: none"><li>■ Kontrollige signaalikaablit.</li><li>■ Installige uuesti personaalarvuti videokaart.</li></ul>                      |

## HOOLDUS

Enneaegsetest riketest on võimalik hoiduda. Hoolikas ja korrapärane puhastamine võib teie uue teleri tööiga pikendada. Enne puhastamist lülitage kindlasti toide välja ning tõmmake juhe võrgupesast.

### Ekraani puhastamine

- 1 Ekraani tolmust puhtaks hoidmiseks on suurepärane meetod. Niisutage pehmet lappi leige vee ja väikese koguse riidepehmedaja või puhastusvahendi seguga. Väänake lapp peaaegu kuivaks ning kasutage seda ekraani pühkimiseks.
- 2 Veenduge, et ekraanile ei jääks liigset vett, ja laske ekraan enne teleri sisselülitamist kuivada.

### Korpuse puhastamine

- Saasta ja tolmu kõrvaldamiseks pühkige korpust pehme kuiva kiuvaba lapiga.
- Ärge kasutage märga lappi.

### Pikemaajaline äraolek

#### **⚠ ETTEVAATUST**

- ▶ Kui kavatsete teleri juurest pikemaks ajaks lahkuda (näiteks puhkusele), siis on soovitatav toitejuhe pesast välja tõmmata kaitseks äikese või toitekatkestuste eest.

# TOOTE TEHNILISED ANDMED

| MUDELID   |                      | 32PC5*   |  |
|---|----------------------|--|--|
|   |                      | 32PC50-ZB/ 32PC51-ZB/ 32PC52-ZD  |  |
| Mõõtmed<br>(laius x kõrgus x sügavus)                           | koos alusega         | 819,9 x 599,8x 258,4 mm<br>32,3 x 23,6 x 10,2 tolli  |  |
|   | ilma alusega         | 819,9 x 554,2 x 78,1 mm<br>32,3 x 21,8 x 3,1 tolli   |  |
| Kaal  | koos alusega         | 16,7kg / 36,8 naela  |  |
|   | ilma alusega         | 15,8kg / 34,9 naela  |  |
| Televisioonisüsteem<br>Voolutarbimine                           |                      | AC100-240V~ 50/60Hz<br>200W  |  |
| Televisioonisüsteem<br>Programmide<br>Välisantenni näivtakistus |                      | PAL/SECAM B/G/D/K, PAL I/II, SECAM L/L'<br>VHF: E2 ~ E12, UHF: E21 ~ E69, CATV: S1 ~ S20, HYPER: S21 ~ S47<br>75 Ω |  |
| Keskkonningimused   | Töötemperatuur       | 0 ~ 40°C / 32 ~ 104°F  |  |
|   | Tööniiskus           | Alla 80%   |  |
|   | Temperatuur hoidmise | -20 ~ 60°C / -4 ~ 140°F  |  |
|   | Niiskus hoidmisel    | Alla 85%   |  |

- Ülaltoodud tehnilisi andmeid võib kvaliteedi parandamiseks eelnevalt hoiatamata muuta.

**LG Electronics Inc.**