

# PRADA



PRADA phone by LG / BRUKSANVISNING

PRADA / LG ELECTRONICS INC.



SVENSKA  
DANSK  
NORSK  
SUOMI

Läs noga igenom bruksanvisningen innan du använder telefonen och spara den som framtida referens.

PRADA phone by LG

CE 0168

[www.pradaphonebylg.com](http://www.pradaphonebylg.com)

P/N : MMBB0320908(1.0)



**Bluetooth QD ID B014644**

# | KF900 | Användarhandbok

En del av innehållet i den här handboken kanske inte stämmer in på din mobil, beroende på mobilens programvara eller på tjänsteleverantören.



## **Kassering av den gamla telefonen**

1. När symbolen med en överkryssad soptunna sitter på en produkt innebär det att den omfattas av EU-direktivet 2002/96/EC.
2. Alla elektriska och elektroniska produkter ska kasseras på andra sätt än som hushållsavfall, helst på för ändamålet avsedda uppsamlingsanläggningar som myndigheterna utser.
3. Om du kasserar din gamla apparat på rätt sätt så bidrar du till att förhindra negativa konsekvenser för miljön och människors hälsa.
4. Mer detaljerad information om kassering av en gammal telefon får du av kommunen, renhållningsverket eller i den butik där du köpte produkten.

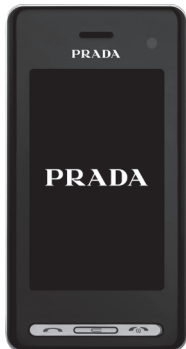

# INNEHÅLL

## Riktlinjer

## Komma igång

### 10 SÅ FUNGERAR MOBILEN

---

### 11 SÄTTA I SIM-KORTET OCH BATTERIET

---

### 13 MINNESKORT

---

## Din startskärm

### 14 TIPS FÖR PEKSKÄRMEN

---

## Grunderna

### 15 SAMTAL

---

15 Ringa samtal eller videosamtal

15 ÄNDRA VISNINGSPÅSTÄLLNINGARNA FÖR KNAPPSATSEN FÖR UPPRINGNING

15 Ringa samtal från Kontakter

16 Svara på och avvisa samtal

17 Justera volymen

17 Snabbuppringning

17 Ringa ytterligare ett samtal

18 Stänga av tonval

18 Visa samtalslistor

18 Använda vidarekoppling

19 Använda samtalsspår

19 Ändra gemensamma inställningar

20 Inställningar för videosamtal

### 21 KONTAKTER

---

21 Söka efter en kontakt

21 Lägga till en ny kontakt

22 Alternativ för kontakter

22 Skapa en grupp

23 Ändra kontaktinställningar

23 Visa information

## 24 MEDDELANDEN

---

24 Meddelanden

24 Skicka meddelanden

25 Skriva text

25 T9-läget

25 Abc manuell textinmatning

## 26 QWERTY-KNAPPSATS

26 Skriva text

26 Textinmatningsläge vid användning av knappsatsen

26 Skicka e-post med ditt nya konto

27 Konfigurera e-post

27 Hämta e-post

28 Ändra e-postinställningarna

28 Meddelandemappar

- 29 Hantera meddelanden
- 29 Använda mallar
- 29 Använda smileys
- 30 Ändra inställningar för textmeddelanden
- 30 Ändra inställningar för multimedie-meddelanden
- 31 Ändra övriga inställningar

## Kreativitet

### **32 KAMERA**

---

- 32 Ta ett snabbfoto
- 32 När du har tagit en bild
- 33 Så här fungerar sökaren
- 34 Använda blick
- 34 Välja ett bildläge
- 35 Ta en bildserie
- 35 Ta en panoramabild
- 35 Justera exponeringen
- 36 Använda avancerade inställningar
- 36 Övriga inställningar
- 37 Ändra bildstorlek
- 37 Välja färgeffekt
- 38 VIDEOKAMERA**
- 38 Ta en snabb video
- 38 När du har spelat in ett videoklipp
- 39 Så här fungerar sökaren
- 40 Justera exponeringen
- 40 Använda avancerade inställningar
- 41 Ändra videobildstorlek
- 41 Välja färgton
- 42 DINA BILDER OCH VIDEOKLIPP**
- 42 Visa bilder och videoklipp
- 42 Använda zoom vid visning av en bild
- 42 Justera volymen vid videouppspelning
- 42 Visa bilder som ett bildspel
- 43 Använda en bild som bakgrundsbild
- 43 Redigera bilder
- 44 Lägg till text för ett foto
- 44 Lägg till effekter i bilder
- 44 Beskriv ett foto
- 45 Förvandla bilder
- 45 Lägg till färgframhävnning i bilder
- 46 Byta färger i bilder
- 46 Titta på videoklipp på TV:n
- 46 Redigera video

- 46 Göra videoklipp kortare
- 47 Sammanfoga två videoklipp
- 47 Sammanfoga en bild med en video
- 48 Lägga till text i video
- 48 Bildpålägg
- 49 Lägga till en röstinspelning
- 49 Lägga till musik i video
- 49 Ändra videoklippets hastighet
- 49 Lägga till en dimmereffekt
- 50 Bilder
- 50 Skicka en bild
- 50 Kontrollera minnets status
- 51 Ljud
- 51 Använda ett ljud
- 51 Videoklipp
- 51 Skicka videoklipp
- 51 Spel och program
- 51 Spela spel
- 51 Installera ett Java-spel eller -program
- 52 Flash-innehåll
- 52 Visa en SWF-/SVG-fil
- 52 Dokument
- 52 Överföra filer till telefonen
- 52 Externt minne
- 52 Skapa en film
- 53 Musik
- 53 Spela upp en låt
- 53 Skapa en spellista
- 54 Ta bort en spellista
- 54 Använda radion
- 54 Kanalsökning
- 54 Återställa kanaler
- 54 Lyssna på radio

## Kalender

### **55 PLANERARE**

---

- 55 Lägga till händelser i kalendern
- 55 Lägga till en post i Att göra-listan
- 55 Dela en Att göra-post
- 56 Hitta datum
- 56 Ställa in alarmet
- 56 Lägga till en anteckning
- 57 Röstmemo
- 57 Spela in ett ljud eller en röst
- 57 Använda räknaren
- 57 Omvandla en måttenhet
- 58 Använda stoppuret
- 58 Lägga till en stad till världstiden

## Internet

### **59 INTERNET**

---

- 59 Webbbläsare
- 59 Ansluta till Internet
- 59 Lägga till och komma åt bokmärken
- 60 Använda RSS-läsare
- 60 Ändra webbläsarinställningarna
- 60 Använda telefonen som modem

65 Skicka och ta emot filer via Bluetooth

66 Para ihop med en annan Bluetooth-enhet

66 Använda Bluetooth-headset

### **66 WIFI**

---

### **67 TILLBEHÖR**

---

### **68 TEKNISKA DATA**

---

## Inställningar

### **62 INSTÄLLNINGAR**

---

- 62 Ändra skärminställningar
- 62 Anpassa profiler
- 62 Ändra telefonens inställningar
- 63 Ändra inställningarna för pekskärmen
- 63 Ändra anslutningsinställningar
- 64 Använda minneshanteraren
- 65 Använda flygläge

Läs de här enkla riktlinjerna. Det kan vara farligt eller olagligt att inte följa riktlinjerna.

## EXPONERING FÖR RADIOVÅGOR

Information om radiovågor och SAR (Specific Absorption Rate).

Telefonmodellen KF900 är utformad så att den uppfyller gällande säkerhetsföreskrifter i fråga om exponering för radiovågor. Föreskrifterna grundar sig på vetenskapliga riktlinjer som innehåller säkerhetsmarginaler utformade så att de tillförsäkrar alla människor, oavsett ålder och hälsa, säkerhet under användning.

- I riktlinjerna för exponering för radiovågor används en mätenhet som kallas Specific Absorption Rate, förkortat SAR. SAR-tester utförs med standardiserade metoder där telefonen sänder på högsta tillåtna nivå på alla frekvensband som används.
- Vissa skillnader kan föreligga mellan olika LG-telefoners SAR-nivåer, men de har alla utformats så att de följer tillämpliga riktlinjer för exponering för radiovågor.
- Det SAR-gränsvärde som rekommenderas av Internationella kommissionen för skydd mot icke-joniserande strålning (ICNIRP), är 2 W/kg i genomsnitt per 10 gram vävnad.

- Det högsta SAR-värdet för den här telefonmodellen som har uppmätts av DASY4 för användning vid örat är 0,208 W/kg (10 g) och när den bärs mot kroppen 1,55 W/kg (10 g).
- SAR-uppgifter för boende i länder/regioner som har antagit det SARgränsvärde som rekommenderas av IEEE (Institute of Electrical and Electronics Engineers), vilket är 1,6 W/kg i medelvärde per ett (1) gram vävnad.

## SKÖTSEL OCH UNDERHÅLL AV PRODUKTEN

**> VARNING!**  
**Använd endast batterier, laddare och tillbehör som är godkända för att användas med just denna telefonmodell. Om andra typer används kan tillstånd och garantier som avser telefonen bli ogiltiga och förfarandet kan också vara farligt.**

- Ta inte isär telefonen. Låt en utbildad tekniker utföra nödvändiga reparationer.
- Använd inte telefonen i närheten av elektriska apparater som tv, radio och dator.
- Håll telefonen borta från värmekällor som element och spis.
- Tappa den inte i marken.

- Utsätt inte telefonen för vibrationer eller stötar.
- Stäng av telefonen i alla områden där det krävs. Du bör till exempel inte använda telefonen på sjukhus eftersom den kan störa känslig medicinsk utrustning.
- Ta inte i telefonen med våta händer när den laddas. Det kan orsaka elektriska stötar och allvarliga skador på telefonen.
- Ladda inte mobilen nära lättantändliga material eftersom mobilen kan bli varm och orsaka eldsvåda.
- Rengör telefonens utsida med en torr trasa (använd inte lösningsmedel som bensin, thinner eller alkohol).
- Låt inte telefonen ligga på ett mjukt underlag när du laddar den.
- Telefonen ska laddas i ett väl ventilerat utrymme.
- Utsätt inte telefonen för kraftig rök eller stora mängder damm.
- Förvara inte telefonen nära kreditkort eller biljetter. Informationen på magnetremsan kan skadas.
- Peka inte på skärmen med vassa föremål eftersom det kan skada telefonen.
- Håll telefonen borta från vätska och fukt.
- Använd alla tillbehör, till exempel handsfree, med försiktighet. Rör inte vid antennen i onödan.

## ANVÄNDNING AV TELEFONEN

### ELEKTRONISKA APPARATER

**Alla telefoner kan utsättas för störningar som kan påverka funktionsdugligheten.**

- Använd inte telefonen i närheten av medicinsk utrustning utan att först ha begärt tillstånd. Förvara inte telefonen utanpå en pacemaker, t.ex. i bröstfickan.
- Vissa hörapparater kan störas av mobiltelefoner.
- Mindre störningar kan märkas på tv, radio, datorer och liknande utrustning.

### TRAFIKSÄKERHET

**Kontrollera vilka lagar och förordningar om mobiltelefonanvändning som gäller i de områden du befinner dig i.**

- Håll inte i telefonen medan du kör.
- Ägna all uppmärksamhet på körningen.
- Använd handsfree-utrustning om sådan finns.
- Stanna vid vägkanten innan du ringer upp eller svarar om körförhållandena gör det möjligt.
- Radiovågorna från telefonen kan påverka vissa elektroniska system i fordonet såsom bilstereo och säkerhetsutrustning.

- Om du kör ett fordon som är utrustat med airbag får ingen monterad eller sladdlös telefonutrustning vara i vägen för den. Det kan göra att airbagen inte fungerar eller resultera i allvarliga skador på grund av funktionsfel.
- Om du lyssnar på musik när du är ute och går är det viktigt att volymen inte är för hög så att du hör vad som händer i din omgivning. Detta är speciellt viktigt i närheten av vägar.

## VAR FÖRSIKTIG SÅ ATT DU INTE SKADAR HÖRSELN

Hörselskador kan uppstå om du utsätts för höga ljud under långa tidsperioder. Därför rekommenderar vi att du inte stänger av eller på mobilen nära örat. Vi rekommenderar även att musik och samtalsvolym är inställda på en rimlig nivå.

## GLASDELAR

Vissa delar av din mobilenhet är gjorda av glas. Glaset kan gå sönder om mobilen tappas på ett hårt underlag eller får en ordentlig stöt. Om glaset går sönder ska du inte röra eller försöka ta bort det. Använd inte mobilenheten igen förrän glaset har bytts ut av en auktoriserad tjänstleverantör.

## SPRÄNGNING SOMRÅDE.

Använd inte telefonen i områden där sprängning sker. Följ restriktioner, förordningar och bestämmelser.

## BRANDFARLIGA ÅNGOR

- Använd inte telefonen vid tankstationer.
- Använd den inte i närheten av bränsle eller kemikalier.
- Förvara inte lättantändlig gas, vätska eller sprängämnen på samma ställe i bilen där du förvarar mobiltelefonen och dess tillbehör.

## I FLYGPLAN

- Trådlösa enheter kan orsaka störningar i flygplan.
- Stäng av telefonen före ombordstigning på flygplan.
  - Använd den inte heller medan planet står stilla utan personalens tillstånd.

## BARN

Förvara telefonen på ett säkert ställe utom räckhåll för små barn. De smådelar som finns på telefonen kan, om de plockas loss, utgöra en kvävningrisk för barn.

## NÖDSAMTAL

Nödsamtal är eventuellt inte tillgängliga i alla mobilnät. Undvik därför situationer där du endast har telefonen att tillgå för att ringa nödsamtal. Kontrollera vad som gäller med nätoperatören.

## BATTERIINFORMATION OCH SKÖTSEL

- Batteriet behöver inte laddas ur helt innan du laddar upp det. Till skillnad från andra batterier har det här ingen minneseffekt som kan försämra batteriets prestanda.
  - Använd enbart LG:s batterier och laddare. LG:s laddare är konstruerade för att maximera batteriets livslängd.
  - Ta inte isär eller kortslut batteriet.
  - Håll batteriets poler rena.
  - Byt ut batteriet när det inte längre fungerar på godtagbart sätt. Batteriet kan laddas upp flera hundra gånger innan det behöver bytas ut.
  - Ladda batteriet om det inte har använts under en längre tid. Det ger bättre prestanda.
  - Utsätt inte batteriladdaren för direkt solljus. Använd den inte heller i fuktiga miljöer som badrum.
  - Förvara inte batteriet i varma eller kalla miljöer. Det kan försämra batteriets prestanda.
- Om batteriet ersätts med fel batterityp kan det resultera i en explosion.
  - Kassera förbrukade batterier i enlighet med tillverkarens instruktioner. Lämna in batterierna för återanvändning om det är möjligt. Släng inte batterierna bland hushållssoporna.
  - Du vända dig till närmaste auktoriserade LG Electronics-serviceställe eller återförsäljare om du behöver byta batteri.
  - Koppla alltid ur laddaren ur vägguttaget när telefonen är fulladdad. Då drar inte laddaren ström i onödan.

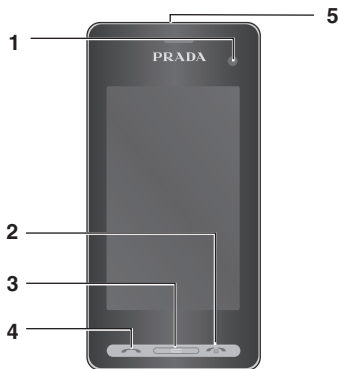

## SÅ FUNGERAR MOBILEN

### 1. INRE KAMERALINS

### 2. KNAPPEN AVSLUTA/STRÖMBRYTARE

- Används till att avsluta eller avvisa ett samtal. Används till att stänga av/starta mobilen. Tryck en gång för att återgå till startskärmen.

### 3. TANGENTEN FÖR FLERUPPGIFTSKÖRNING

### 4. SAMTALSKNAPP

- Används till att ringa upp ett telefonnummer och svara på inkommande samtal.

Om du placerar ett tungt föremål på telefonen eller om den ligger i fickan och du råkar sätta dig kan det skada telefonens LCD-skärm och pekskärmens funktioner.

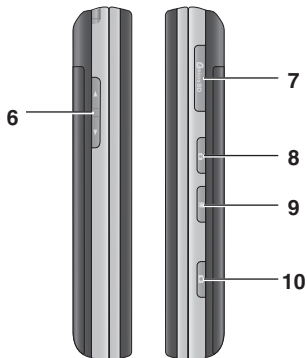

### 5. ANSLUTNING FÖR BATTERILADDARE, KABEL, HANDSFREE

Vänta tills telefonen har startats och registrerats i nätet innan du ansluter USB-kabeln.

### 6. SIDOKNAPPAR

- **Vid viloskärm:** volym för knappljud.
- **Under ett samtal:** headset volymkontroll.

### 7. MINNESKORTPLATS FÖR MICRO SD

### 8. KNAPPEN LÅS/LÅS UPP (BILDSTABILISERINGSKNAPP I LÅGET KAMERA)

### 9. TANGENTEN FÖR FLERUPPGIFTSKÖRNING

### 10. KNAPPEN TA BILD

# SÄTTA I SIM-KORTET OCH BATTERIET

## 1. TA AV BATTERIHÖLJET

Håll batteriets frigöringsknapp intryckt högst upp på telefonen och lyft av batterihöljet.



## 2. TA UR BATTERIET

Lyft i batteriets överkant och ta försiktigt ut det ur batterifacket.



Använd inte naglarna när du tar ut batteriet.

Ta inte ut batteriet medan telefonen är påslagen eftersom det kan skada telefonen.

## 3. SÄTTA I SIM-KORTET

Skjut in SIM-kortet i SIMkorthållaren. Se till att kortets kontaktyta i guld är vänd nedåt. Om du vill ta ur SIM-kortet drar du det försiktigt i motsatt riktning.



#### 4. INSTALLERA BATTERIET

För in batteriets övre del först i den övre delen av batterifacket. Kontrollera att batterikontakterna är riktade mot terminalkontakterna på telefonen. Tryck ned batteriets nedre del tills det knäpper på plats.



#### 6. LADDA TELEFONEN

Skjut laddningsuttagets lucka på sidan av telefonen åt sidan. Anslut laddaren till mobilen och eluttaget. Ladda KF900 tills ett meddelande om att batteriet är fulladdat visas på skärmen.



#### 5. SÄTT TILLBAKA HÖLJET

Placera höljet över batteriet och skjut det på plats.

## MINNESKORT

### INSTALLERA ETT MINNESKORT



Du kan utöka telefonens minne med ett minneskort. Minneskort är valfritt tillbehör.

1. Öppna minneskortplatsen.
2. För in minneskortet i minneskortplatsen högst upp tills det klickar på plats. Se till att kontaktytan i guld är vänd nedåt.



### FORMATERA MINNESKORTET

Minneskortet kan vara förformaterat. Du måste formatera kortet innan du kan börja använda det om detta inte redan gjorts.

1. Välj  på startskärmen, tryck på  **Inställningar** och välj **Telefoninställningar**.
2. Tryck på **Minneshanterare** och välj sedan **Externt minne**.
3. Tryck på **Format** och bekräfta valet.
4. Ange lösenordet om ett sådant har ställts in så formateras kortet för användning.

Om du vill ändra standardplatsen för lagring öppnar du **Minneshanteraren** på menyn **Telefoninställningar** och väljer **Huvudlagringsinställning**.

Om det redan finns data på minneskortet arkiveras dessa automatiskt i rätt mapp så att exempelvis videoklipp sparas i mappen **Mina videor**.

När KF900 inte används återgår den till startskärmen. Härifrån kan du komma åt alla menyalternativ, ringa samtal och visa telefonens status samt mycket mer.

## TIPS FÖR PEKSKÄRMEN

Du kan bekanta dig med pekskärmen på startskärmen.

Välj en post genom att trycka på ikonen på rätt sätt. Telefonen vibrerar lite när den känner av att du har tryckt på ett alternativ.

Om du vill bläddra i en alternativlista trycker du på den sista synliga posten och för fingret uppåt på skärmen.

Visningen flyttas uppåt så att du kan se fler poster.



- Du behöver inte trycka hårt, pekskärmen är så känslig att den känner av en lätt tryckning.
- Tryck på önskat alternativ med fingertoppen. Se till att inte trycka på några andra knappar.
- När skärmbelysningen är avstängd trycker du på och håller ned knappen Lås upp/Lås på höger sida så återställs startskärmen.
- Täck inte över telefonen med någon form av skydd eftersom pekskärmen inte fungerar om den är täckt av något material.







Snabbknappar

# SAMTAL

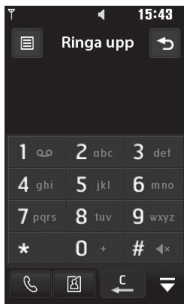
## RINGA SAMTAL ELLER VIDEOSAMTAL

1. Tryck på  så öppnas knappsatsen.
2. Ange numret med knappsatsen. Radera en siffra med knappen Nollställ.
3. Tryck på  för att starta samtalet.
4. Avsluta samtalet genom att trycka på knappen .





-  Ringa ett röst-/videosamtal
-  Ringa videosamtal
-  Ta bort ett nummer eller tecken
-  Stäng knappsatsen

**Om du behöver ange + för utlandssamtal trycker du två gånger på .**

**Om du vill undvika att samtal görs av misstag och låsa pekskärmen så kan du trycka på knappen Lås/Lås upp på höger sida av mobilen.**

**Med hjälp av  kan du Ringa videosamtal, Skicka meddelande, Spara nummer eller Söka kontakter.**

## ÄNDRA VISNINGINSTÄLLNINGARNA FÖR KNAPPSATSEN FÖR UPPRINGNING

1. Tryck på  så öppnas knappsatsen.
2. Tryck på  och välj inställning för uppringningsskärm om du vill ändra visningsinställningarna för knappsatsen.
3. Du kan ändra format, storlek och färg för tecken.

## RINGA SAMTAL FRÅN KONTAKTER

1. Öppna kontakter på startskärmen genom att trycka på .
2. Du kan välja från Lägg till kontakt, Sök, Grupper och Inställningar.
3. Tryck på Namn och ange de första bokstäverna för den kontakt du vill ringa.
4. Tryck på önskad kontakt i listan och välj vilket nummer du vill ringa upp om det finns flera att välja mellan.
5. Tryck på **Samtal**.

**Du kan söka efter kontakter på samtalsskärmen. Tryck på  och välj Sök i Kontakter. Bläddra genom dina kontakter eller ange de första bokstäverna i namnet så begränsas listan.**

## SVARA PÅ OCH AVVISA SAMTAL

När telefonen ringer svarar du genom att trycka på knappen .

Rör  om du vill stänga av ljudet. Det här är en utmärkt funktion om du till exempel har glömt att ändra profilen till Tyst inför ett möte.

Om du vill avvisa ett inkommande samtal trycker du på knappen .

## Justera volymen

Om du vill justera volymen under pågående samtal trycker du på volymknapparna på höger sida av telefonen.

## Snabbuppringning





Du kan tilldela kortnummer till kontakter som du ringer ofta.

1. Öppna kontakter på startskärmen genom att trycka på ☰.
2. Tryck på **Kortnummer**.
3. Dina röstmeddelanden har kortnummer  
1. Det kan inte ändras. Tryck på ett annat nummer om du vill tilldela det till en kontakt för snabbuppringning.
4. Dina kontakter visas. Välj den kontakt du vill tilldela till numret genom att trycka på respektive telefonnummer en gång.

Om du vill ringa upp ett kortnummer trycker du  på startskärmen och håller den intryckt tills kontakten visas på skärmen. Eftersom samtalet rings upp automatiskt behöver du inte trycka på

Call .

## Ringa ytterligare ett samtal

1. Under det pågående samtalet kan du trycka på  och välja det nummer du vill ringa.
2. Ange numret eller sök i kontakterna (läs **Ringa ett samtal** om du vill veta mer).
3. Ring upp genom att trycka på .
4. Båda samtalen visas på samtalsskärmen. Det första samtalet låses och parkeras.
5. Du kan växla mellan samtal genom att trycka på  och välja **Växla mellan samtal** eller ange numret till det parkerade samtalet.
6. Avsluta ett av eller båda samtalen genom att trycka på  och välja **Avsluta** och sedan **Alla, Parkerad** eller **Aktivt**.

**Du kan koppla ihop samtal genom att välja Delta och sedan Delta. Kontrollera om nätoperatören erbjuder tjänsten för konferenssamtal.**

**Du betalar för alla samtal som du ringer.**

## Stänga av tonval

Med tonval (DTMF) kan du använda numeriska kommandon till att navigera i menyer inom automatiserade samtal. Tonval är aktiverat som standard. Om du vill stänga av funktionen under ett samtal (till exempel för att anteckna ett nummer), trycker du på  och väljer Tonval av.

## Visa samtalslistor

**Om du vill bläddra i en alternativlista trycker du på den sista synliga posten och för fingret uppåt på skärmen. Visningen flyttas uppåt så att du kan se fler poster.**

Tryck på  och välj **Kommunicera** och tryck på **Samtalslistor**.



Välj att visa:

- **Alla samtal:** Hela listan över uppringda, mottagna och missade samtal.
- **Uppringda:** En lista över alla telefonnummer som du har ringt upp.
- **Mottagna:** En lista över alla telefonnummer som har ringt dig.
- **Obesvarade:** En lista över obesvarade samtal.

**I alla samtalslistor kan du trycka på  och Ta bort alla så tas alla poster bort.**

**Tryck på önskad post i samtalslistan om du vill visa samtalets datum, tid och hur länge det varade.**

## Använda vidarekoppling

1. Tryck på , välj  **Inställ-ningar** sedan **Samtals-inställ-ningar**.
2. Tryck på **Vidarekoppling** och välj **Videosamtal** eller **Röstsamtal**.
3. Ange om alla samtal ska vidarekopplas när linjen är upptagen, när det är inget svar eller när det inte går att nå dig.
4. Ange det nummer du vill vidarekoppla till.
5. Aktivera funktionen genom att trycka på **Begär**.

**En avgift tas ut för vidarekoppling av samtal. Kontakta din nätoperatör för mer information.**

**Om du vill stänga av all vidarekoppling väljer du Avaktivera alla på menyn Vidarekoppla.**

## Använda samtalsspärr

1. Tryck på ☎ , välj  **Inställ-ningar** sedan **Samtals-inställ-ningar**.
2. Tryck på **Samtalsspärr** och välj **Videosamtal** eller **Röstsamtal**.
3. Välj något av eller alla följande sex alternativ:  
**Alla utgående samtal**  
**Utgående utlandssamtal**  
**Utgående utlandssamtal utom till Sverige**  
**Alla inkommande samtal**  
**Inkommande utomlands**
4. Ange lösenordet för samtalsspärr.  
Kontakta din nätoperatör om den här tjänsten.



**Välj Fast nummer om du vill aktivera och sätta samman en lista över telefonnummer som kan ringas från din telefon. Till det behöver du PIN2-koden från operatören. Det går endast att ringa upp telefonnummer i listan över fasta nummer från din telefon.**

## Ändra gemensamma inställningar

1. Tryck på ☎ , välj  **Inställ-ningar** sedan **Samtals-inställ-ningar**.
2. Tryck på **Gemensamma inställningar**.  
Här kan du justera inställningar för:
  - **Avvisa samtal:** Skjut knappen åt vänster så markeras ignoreralistan. Du kan röra vid textrutan för att välja mellan alla samtal, vissa kontakter eller grupper eller bland oregistrerade nummer (de som inte finns med i dina kontakter). Tryck på Spara för att ändra inställningarna.
  - **Visa mitt nummer:** Ange om ditt nummer ska visas när du ringer upp någon.
  - **Återuppringning:** Skjut knappen åt vänster för att slå på eller höger för att stänga av.
  - **Svara metod:** Välj om du vill svara i telefonen med sändknappen eller med valfri knapp.
  - **Minut-ton:** Välj På om du vill höra en ton varje minut under ett samtal.
  - **BT svarsläge:** Välj Handsfree om du vill svara på samtal när du använder ett Bluetooth-headset, eller välj Mobil om du vill trycka på en knapp på telefonen för att besvara samtal.
  - **Spara nytt nummer:** Välj Ja om du vill spara ett nytt nummer.
  - **Välj linje:** Telefonnumret skickas om en nättjänst med två linjer är tillgänglig.

Om du vill bläddra i en alternativlista trycker du på den sista synliga posten och för fingret uppåt på skärmen. Visningen flyttas uppåt så att du kan se fler poster.

## Inställningar för videosamtal



1. Tryck på  , välj  **Inställningar** och sedan **Videosamtalsinställningar**.
2. Tryck på Videosamtal.
3. Välj inställningar för videosamtal. Välj om du vill aktivera Använd privat bild och välj en bild och/eller sätt på Spegel (så att du kan se dig själv på skärmen).

## KONTAKTER

### Söka efter en kontakt

Du kan söka efter kontakter på två sätt:

#### Startskärmen

1. Öppna kontakter på startskärmen genom att trycka på . Tryck på Namn och använd knappsatsen för att ange namnet på kontakten.
2. Tryck på **Samtal** eller  för att starta samtalet.

Du kan söka efter grupp genom att trycka på  och välja **Sök grupp**. En lista över alla grupper visas.

#### På huvudmenyn

1. Tryck på  och välj **Kommunicera**.
2. Tryck på **Kontakter** och **Sök**.
3. I adressboken visas en lista över kontakter som motsvarar de bokstäver du har angett.

Om du vill bläddra i kontaktlistan trycker du på den sista synliga posten och för fingret uppåt på skärmen. Visningen flyttas uppåt så att du kan se fler poster.

### Lägga till en ny kontakt

1. Välj  på startskärmen och välj **Lägg till kontakt**.
2. Ange om kontakten ska sparas i **Mobil** eller på **SIM**.
3. Ange den nya kontaktens för- och efternamn. Du måste ange minst ett av dem.
4. Ange upp till fem olika telefonnummer och tilldela en typ för varje. Välj mellan **Mobil**, **Hem**, **Arbete**, **Personsökare**, **Fax**, **VT** och **Normal**.
5. Lägg till e-postadresser.
6. Lägg kontakten i en eller flera grupper. Välj mellan **Ingen grupp**, **Familj**, **Vänner**, **Kollegor**, **Skola** eller **VIP**.
7. Du kan även lägga till en **Ringsignal**, **Födelsedag**, **Jubileum**, **Hemadress**, **Hemsida**, **Färetag**, **Titel**, **Företagsadress** och en **Anteckning**.
8. Tryck på **Spara** så sparas kontakten.

Du kan skapa egna grupper för dina kontakter. Läs **Skapa en grupp**.



## Alternativ för kontakter

Du kan utföra olika åtgärder när du visar en kontakt. Så här kommer du åt och använder valmenyn:

1. Öppna den kontakt du vill använda. Läs avsnittet **Söka efter en kontakt**.
2. Härifrån kan du skicka ett meddelande direkt.
3. Tryck på  om du vill öppna listan med alternativ. Härifrån kan du:
  - **Ring videosamtal:** Ringa ett videosamtal till kontakten.
  - **Ändra:** Ändra uppgifter för en kontakt.
  - **Ta bort:** Ta bort kontakten. Tryck på Ja om du är säker.
  - **Kopiera eller Flytta till SIM/mobil:** Ange om informationen ska flyttas eller kopieras till SIM-kortet eller telefonen (beroende på var den sparades först).
  - **Skicka visitkort:** Skicka kontaktens uppgifter till en annan person som ett visitkort. Ange om du vill skicka det som ett SMS, MMS, E-post eller via Bluetooth.

**Meddelande – Skicka ett meddelande till kontakten. Du hittar mer information om att skicka meddelanden.**

## Skapa en grupp

1. Tryck på  på startskärmen och välj **Grupper**.
2. Tryck på  .
3. Välj **Lägg till grupp**.
4. Ange ett namn på den nya gruppen.
5. Tryck på **Spara**.

**Om du tar bort en grupp försvinner inte de kontakter som tilldelats gruppen ifråga. De finns kvar i Kontakter.**

**Du kan redigera en befintlig grupp genom att markera den och trycka på  . Välj att lägga till en medlem i gruppen från dina kontakter, tilldela en gruppringsignal, ändra namn på eller ta bort en grupp.**

## Ändra kontaktinställningar



Du kan anpassa kontaktinställningarna efter dina önskemål.

**Om du vill bläddra i en alternativlista trycker du på den sista synliga posten och för fingret uppåt på skärmen. Visningen flyttas uppåt så att du kan se fler poster.**

1. Från huvudskärmen  tryck  och välj **Inställningar**.
2. Härifrån kan du justera följande inställningar:
  - **Inställningar för kontaktlistan:** Välj om du vill visa kontakter som sparats i Mobil + SIM-kort, Endast mobil eller Endast SIM.  
Du kan välja att visa kontaktens förnamn eller efternamn först.
  - **Synkronisera kontakter:** Anslut till servern för att synkronisera kontakterna. Läs avsnittet Synkronisera kontakter
  - **Kopiera:** Kopiera kontakterna från SIM-kortet till telefonen eller tvärt om. Du kan kopiera en kontakt åt gången eller alla samtidigt. Om du väljer en åt gången måste du välja varje kontakt och kopiera den.

- **Flytta:** Detta fungerar på samma sätt som Kopiera, men kontakten sparas bara på den plats dit du flyttat den. Om du flyttar en kontakt från SIM-kortet till telefonen tas den bort från SIMminnet.
- **Skicka alla kontakter via Bluetooth:** Skicka alla dina kontakter till en annan enhet med hjälp av Bluetooth. Om du väljer det här alternativet ombeds du att aktivera Bluetooth.
- **Säkerhetskopiera kontakter:** Läs Säkerhetskopiera och återställa telefonens information.
- **Återställa kontakter:** Läs Säkerhetskopiera och återställa telefonens information.
- **Rensa Kontakter:** Ta bort alla kontakterna. Tryck på Ja om du är säker på att du vill radera dina kontakter.

## Visa information

1. Från Kommuniserar-fliken trycker du på  och  **Information**.
2. Här kan du se dina **Servicenummer**, ditt **Eget nummer**, din **Minnesinformation** (hur mycket minnesutrymme du har kvar) och **Mitt visitkort**.

**Om du inte har skapat ett eget visitkort väljer du Mitt visitkort och anger alla uppgifter på samma sätt som du gör för andra kontakter. Slutför genom att trycka på Spara.**

## MEDDELANDEN

### Meddelanden

I KF900 kan du hantera SMS, MMS och e-post från en enda, lättanvänd meny. Du kommer åt meddelandetjänsten på två sätt:

1. Välj  på startskärmen eller tryck  och välj sedan  **Kommunicera**.

### Skicka meddelanden

1. Tryck på Nytt meddelande på fliken Kommunicera så öppnas ett tomt meddelande eller välj Skapa nytt meddelande på menyn Meddelanden.
2. Härifrån kan du skicka ett SMS eller MMS. Välj **Skriv e-post** på kommunicera-fliken för att skicka ett e-postmeddelande.
3. Tryck på Infoga om du vill lägga till en bild, video, ett ljud eller en mall.

4. Tryck **Till(1)** längst upp på skärmen för att ange mottagarens nummer. Du kan också peka på sök-ikonen för att öppna dina kontakter. Du kan lägga till flera kontakter. Tryck **Skicka** när du är klar.

**Du betalar per 160 tecken textmeddelande för varje person som du skickar meddelandet till.**

**Om du lägger till en bild, video eller ett ljud i ett SMS omvandlas meddelandet automatiskt till ett MMS, och du debiteras för ett sådant.**

**Snabb svar – Skicka ett snabbt svar till ett meddelande med hjälp av en mall.**

## Skriver text

Du kan mata in text på tre olika sätt:  
T9-textläge/läge för vanlig text/Qwerty-knappsats.

Peka på skärmen en gång så visas tangentbordet.



 Tryck här för att aktivera T9-läget.

 Du kan ändra skriftspråken.

 Peka för att växla mellan siffer-, symbol- och textknappsatser.

Med hjälp av  Med hjälp av bläddrar du genom de olika knappsattstyperna i varje textinmatningsläge (till exempel versaler och gemener).

Tryck  för att skapa ett mellanrum.

Om du vill ta bort ett tecken eller meningen trycker du på Ta bort .

Tryck på varje bokstav för att skriva ditt meddelande och tryck på:



om du vill ändra till versal



om du vill infoga ett mellanslag

## T9-läget

I T9-läget visas .

I T9-läget används en inbyggd ordbok som känner igen ord som du skriver utifrån följderna på de knappar du trycker in. Tryck bara på den sifferknapp motsvarande den bokstav du vill skriva så förutser ordboken vilket ord du vill använda.

Tryck till exempel på 8, 3, 5, 3, 7, 4, 6, 6, 3 om du vill skriva "telephone".

Om det ord du vill skriva in inte visas trycker du på Stava. Om du trycker på Stava kan du ange ordet i det manuella Abc-läget och ordet eller namnet läggs till i ordboken.

## Abc manuell textinmatning

I Abc-läget visas .

I Abc-läget måste du trycka på knappen upprepade gånger för att mata in en bokstav. Om du till exempel vill skriva "hello" trycker du två gånger på 4, två gånger på 3, tre gånger på 5, tre gånger på 5 igen och tre gånger på 6.

## QWERTY-KNAPPSATS

### Skri­va text

Du kan skriva bokstäver och siffror med hjälp av telefonens knappsats. När du till exempel sparar namn i Kontakter, skriver meddelanden och skapar händelser i kalendern måste du skriva text. Du kan skriva text på telefonen på följande sätt: ABC-läge och 123-läge.

**I vissa fält fungerar endast ett textinmatningsläge (till exempel telefonnummer i adressboks­fält).**

Om du vill ange en symbol i textfältet trycker du på knappen , väljer en symbol och väljer därefter **OK**.

Bläddra med hjälp av navigeringsknapparna så visas fler symbolalternativ.

Avsluta varje ord med ett blanksteg genom att trycka på .

Om du vill ta bort ett tecken trycker du på .

### Textinmatningsläge vid användning av knappsatsen

När du måste skriva in text, när du t.ex. skriver ett meddelande, ställs knappsatsen in i ABC-läge. Om du anger ett nummer, till exempel när du ringer ett samtal, ställs knappsatsens sifvertangenter automatiskt in i sifferläge.

I ABC-läget kan du skriva in siffror genom att först trycka på  och sedan den önskade siffran.

### Skicka e-post med ditt nya konto

Innan du skickar eller tar emot e-post skapar du ett e-postkonto (se nedan).

1. Tryck på  på startskärmen och sedan på **Meddelanden**.
2. Välj Skapa nytt meddelande – **E-post** så öppnas ett nytt e-postmeddelande. Du kan öppna den här menyn direkt om du väljer Nytt e-postmeddelande på fliken Kommun­icera.
3. Ange mottagaradressen och skriv ditt meddelande. Du kan även bifoga bilder, videoklipp, ljud eller andra filer.
4. Skriv ditt meddelande genom att använda knappsatsen.

5. Välj alternativ och en bilaga som du vill lägga till: **Bild/Video/Ljud/Mall/Smiley/Bcc/Signatur/Namn och nummer/Mer [Visitkort, Schema, Anteckning, Attgora, Mitt visitkort, Dokument, Andra filer]**.

## Konfigurera e-post

Du kan skicka e-post med KF900 när du är på resande fot. Det går snabbt och enkelt att konfigurera ett POP3- eller IMAP4-e-postkonto.

**Om du vill bläddra i en alternativlista trycker du på den sista synliga posten och för fingret uppåt på skärmen. Visningen flyttas uppåt så att du kan se fler poster.**



1. Välj  på startskärmen och tryck sedan på **Meddelanden**.
2. Välj **E-postinställningar** och sedan **E-postkonton**.
3. Välj **Lägg till nytt**.
4. Du kan nu ställa in hur ditt konto fungerar:
  - **Lösenord:** Ange lösenordet för kontot.
  - **Användarnamn:** Ange användarnamnet för kontot.
  - **E-postlåda:** Ange typ av e-postlåda, POP3 eller IMAP4.
  - **Inkommande server:** Ange inkommande e-postserver.
  - **Utgående server:** Ange utgående e-postserver.
  - **SMTP-autentisering:** Ange säkerhetsinställningarna för den utgående e-postservern.
  - **Kontonamn**

När kontot har ställts in visas det i listan över konton i e-postmappen.

## Hämta e-post

Kontrollera om det finns nya epostmeddelanden automatiskt eller manuellt. I Ändra epostinställningarna finns information om hur du ställer in automatisk kontroll.

Så här kontrollerar du manuellt:

1. Tryck på  och sedan på **Meddelanden**.
2. Välj **Brevlåda**.
3. Tryck på önskat konto och sedan .
4. Välj **Hämta** så ansluter KF900 till ditt e-postkonto och hämtar nya meddelanden.

## Ändra e-postinställningarna

Du kan anpassa dina e-postinställningar så som du vill ha dem.

**Om du vill bläddra i en alternativlista trycker du på den sista synliga posten och för fingret uppåt på skärmen. Visningen flyttas uppåt så att du kan se fler poster.**

1. Tryck på  på startskärmen och sedan på **Meddelanden**.
2. Välj **Inställningar**.
3. Välj **E-post** och sedan kan du anpassa följande inställningar:
  - **E-postkonton:** Skapa ett e-post-konto.
  - **Tillåt svarsmeddelande:** Ange om bekräftelse på läst e-postmeddelande ska skickas.
  - **Begär e-postsvar:** Ange om bekräftelse på läst meddelande ska begäras.
  - **Hämtningsintervall:** Ange hur ofta KF900 ska kontrollera om det finns nya meddelanden.
  - **Mängd att hämtas:** Välj det antal e-postmeddelanden du vill ska hämtas åt gången.
  - **Inkludera meddelandet i Vidarebefordra & Svara:** Ange om ursprungsmeddelandet ska inkluderas eller inte i ditt svar.
  - **Inkludera bilaga:** Ange om den bifogade originalfilen ska följa med i ett svar.

- **Autohämtning vid roaming:** Ange om meddelanden ska hämtas automatiskt när du är utomlands.
- **Meddelande vid ny e-post:** Ange om du vill meddelas när det finns ny e-post.
- **Signatur:** Skapa en e-postsignatur och aktivera funktionen.
- **Prioritet:** Ange prioritetsnivå för dina e-postmeddelanden.

## Meddelandemappar

Du känner säkert igen den mappstruktur som används i KF900 – den är lätt att använda.

- **Inkorg:** Alla meddelanden som kommer in placeras i inkorgen. Härifrån kan du bland annat visa och radera. Se **Hantera meddelanden** nedan för ytterligare information.
- **E-post:** All e-post som kommer in läggs i din brevlåda.
- **Utkast:** Om du inte har tid att skriva klart ett meddelande kan du spara det här så länge.
- **Utkorg:** En mapp för tillfällig lagring medan meddelanden skickas.
- **Skickat:** Alla skickade meddelanden placeras i den här mappen.
- **Mina mappar:** Här kan du skapa mappar för att lagra dina meddelanden.

## Hantera meddelanden

Med hjälp av inkorgen kan du hantera dina meddelanden.

**Om du vill bläddra i en alternativlista trycker du på den sista synliga posten och för fingret uppåt på skärmen. Visningen flyttas uppåt så att du kan se fler poster.**

1. Tryck på **Meddelanden** och sedan på Inkorg.
2. Tryck på  och välj sedan att:
  - **Ta bort:** Ta bort markerade meddelanden.
  - **Ändra vy:** Du kan ändra skärmens menystil.
  - **Nytt meddelande:** Öppna ett nytt, tomt meddelande.
  - **Fl.till Mina mappar:** Flytta markerade meddelanden till Mina mappar.
  - **Filtrera:** Visa meddelandet enligt typ. På så sätt grupperas SMS och MMS var för sig.
  - **Ta bort alla:** Radera samtliga meddelanden.

**Om meddelandet Inget utrymme för SIM-meddelande visas bör du ta bort några meddelanden från inkorgen.**

**Om meddelandet Inget utrymme för meddelanden visas kan du antingen ta bort meddelanden eller sparade filer och på så sätt skapa mer utrymme.**

## Använda mallar

Skapa mallar för SMS och MMS som du skickar ofta. Det finns redan en del mallar i telefonen som du kan anpassa efter önskemål.

1. Tryck på **Meddelanden** och välj Mallar.
2. Välj Textmallar eller Multimediemallar. Du kan sedan trycka på  om du vill använda alternativen **Lägg till ny**, **Ändra**, **Ta bort** eller **Ta bort alla** för mallar. Om du vill redigera ett meddelande väljer du det, gör ändringarna och trycker på **Spara**.

## Använda smileys

Skapa roligare meddelanden med smileys. Det finns redan smileys som används ofta i telefonen.

1. Tryck på **Meddelanden** och välj **Smiley**.
2. Tryck på **Lägg till nytt** eller tryck på  för att **Ta bort** eller **Ta bort alla** smileys.

## Ändra inställningar för textmeddelanden

Förinställda meddelandeställningar gör att du kan skicka meddelanden omedelbart. Dessa inställningar kan ändras efter dina önskemål.

**Om du vill bläddra i en alternativlista trycker du på den sista synliga posten och för fingret uppåt på skärmen. Visningen flyttas uppåt så att du kan se fler poster.**

Tryck på **Meddelanden** och välj sedan Meddelandeställningar och SMS. Du kan ändra inställningar för:

- **SMS-central:** Ange uppgifterna för meddelandecentralen.
- **Leveransrapport:** Skjut knappen åt vänster för att få bekräftelse om att dina meddelanden har levererats.
- **Giltighetsperiod:** Välj hur länge dina meddelanden ska lagras i meddelandecentralen.
- **Meddelandetyper:** Omvandla texten till **Röst, Fax, X.400** eller **Epost**.
- **Teckenkodning:** Ange hur tecknen koder. Detta påverkar meddelandets storlek och därmed kostnaden.
- **Skicka lång text som:** Ange om meddelandet ska skickas som Flera SMS eller ett MMS.

## Ändra inställningar för multimediemeddelanden

Förinställda meddelandeställningar gör att du kan skicka meddelanden omedelbart. Dessa inställningar kan ändras efter dina önskemål.

Tryck på **Meddelanden** och välj sedan Meddelandeställningar och **MMS**.

Du kan ändra inställningar för:

- **Hämtningssläge:** Välj **Hemmanät** eller **Roamingnät**. Om du sedan väljer Manuellt får du endast meddelande om MMS och du avgör då om du vill hämta meddelandena.
- **Leveransrapport:** Ange om du vill tillåta och/eller begära en leveransrapport.
- **Läsa rapport:** ange om du vill tillåta och/eller skicka ett läskvitto.
- **Prioritet:** Ange prioritetsnivå för MMS-meddelanden.
- **Giltighetstid:** Ange hur länge meddelandet ska sparas i meddelandetjänsten.
- **Bildvisningstid:** Ange hur länge bilden ska visas på skärmen.
- **Leveranstid:** Välj hur lång tid det ska gå innan ett meddelande levereras.
- **MMS-central:** Ange uppgifterna för meddelandecentralen.

## Ändra övriga inställningar

Tryck på **Meddelanden** och välj

**Meddelandeinställningar** och sedan:

- **Röstmeddelande:** Tryck på **Lägg till röst-e-post** eller  för att lägga till en ny röstmeddelandeservice. Kontakta din nätooperatör om du vill ha mer information om vilka tjänster de erbjuder.
- **Tjänstmeddelande:** Ange om du vill motta eller blockera tjänstmeddelanden. Du kan även ställa in meddelandesäkerhet genom att skapa listor över pålitliga och opålitliga avsändare.
- **Infotjänst:** Ange mottagningsstatus, språk och andra inställningar.

## KAMERA







### Ta ett snabbfoto

1. Tryck på knappen  på höger sida av telefonen.
2. Sökaren visas på skärmen.
3. Håll telefonen horisontellt och rikta linsen mot det du vill fotografera.
4. Tryck in avtryckaren lite så visas en fokuseringsruta mitt på sökarskärmen.
5. Håll telefonen så att du kan se det du vill fotografera i fokuseringsrutan.
6. När fokuseringsrutan blir grön har kameran fokuserat på det du vill fotografera.
7. Tryck in avtryckaren helt.

### När du har tagit en bild

Bilden som du har tagit visas på skärmen. Bildens namn visas längst ned och fem ikoner visas på höger sida av skärmen.



-  Gå direkt till bildgalleriet.
-  Tryck här om du vill skicka bilden som meddelande, e-post, Bluetooth eller vykort.
-  Tryck här om du vill redigera bilden med hjälp av olika verktyg.
-  Tryck här om du vill använda den bild du tog nyss som bakgrundsbild.
-  Tryck här om du vill ta bort den bild du nyss tagit och bekräfta med **Ja**. Sökaren visas igen.
-  Tryck här om du vill ta en bild till direkt. Den aktuella bilden sparas.

## Så här fungerar sökaren

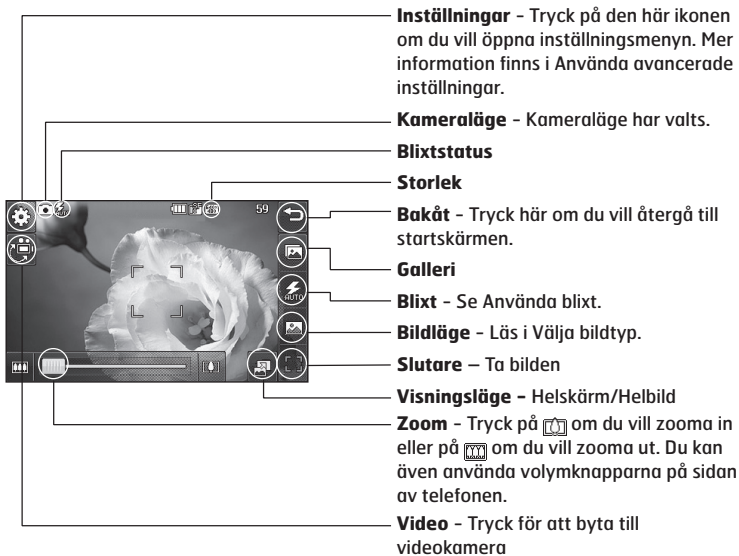

**Genvägsalternativen försvinner automatiskt efter några sekunder. Tryck helt enkelt en gång i mitten av sökaren. Ta fram alternativen igen genom att trycka på skärmen en gång till.**

## Använda blix

Blixten är inställd på automatik som standard men det finns andra alternativ.

1. Välj  på höger sida i sökaren om du vill öppna blixstens undermeny.
2. Det finns tre blix-alternativ:
  - **Auto:** Kameran bedömer hur mycket ljus som krävs för att få en bra bild och använder blix efter behov.
  - **Alltid på:** Blixten är alltid på.
  - **Alltid av:** Kamerans blix utlöses inte. Använd den här funktionen om du vill spara på batteriet.
  - **När du tar:** Kamerans blix utlöses när du tar en bild.
3. Tryck på önskat blix-alternativ.
4. När du trycker på det alternativ du vill använda stängs blixmenyn automatiskt och står redo att ta bilden.
5. Blixtikonen i sökaren ändras beroende på vilket blixläge du väljer.

## Välja ett bildläge

1. Tryck på  så öppnas tillgängliga bildlägen.
2. Välj mellan sju alternativ:
  - **Normal bild:** Standardtypen för bild. Bilden tas på vanligt sätt enligt beskrivningen av hur du tar ett snabbfoto.
  - **Bildserie:** Med den här funktionen kan du ta nio bilder automatiskt i mycket snabb följd.
  - **Panorama:** Den här bildtypen passar utmärkt vid fotografering av en större grupp personer eller om du vill fånga en panoramavy.

## Ta en bildserie

1. Tryck på  för att öppna tillgängliga bildtyper, välj Bildserie och välj sedan antal bilder.
2. Placera objektet i sökaren och tryck på avtryckaren som vid vanlig bildtagning.
3. Du kan spara en av bilderna. Välj det du vill spara genom att trycka på miniatyrbilden – en gång för att visa och sedan sparar du bilden genom att trycka på Spara.

## Ta en panoramabild



Fotografera en panoramavy. Med kameran tar du tre bilder som anpassas till varandra så att du kan sätta dem samman till en bild och få en panoramavy.

1. Tryck på  så öppnas de tillgängliga bildtyperna och du kan välja **Panoramabild**.
2. Ta den första bilden som vanligt. En genomskinlig version av bildens högra sida visas i sökaren.
3. När du tar den andra och tredje bilden anpassar du den genomskinliga versionen av den föregående bilden efter bilden i sökaren.
4. I fotogalleriet sparas bilderna som tre separata bilder och en panoramabild.

**På grund av bildstorleken är panoramabilden något förvrängd när den visas i galleriet. Visa den ordentligt genom att trycka på den två gånger.**

## Justera exponeringen

Exponeringen avgör skillnaden mellan det ljusa och det mörka i en bild. En bild med låg kontrast ser suddig ut medan bilder med hög kontrast har en mycket tydligare skärpa.

1. Tryck på inställningsknappen på skärmen för att öppna avancerade inställningar.
2. Tryck på **Exponering**.
3. Skjut kontrastindikeringen längs fältet mot  för lägre exponering och en suddigare bild, och mot  för högre exponering och en skarpare bild.

## Använda avancerade inställningar

Öppna alla avancerade inställningsalternativ i sökaren genom att trycka på .

### Förhandsinställningar

- **Exponering:** Exponeringsvärdet avser mängden ljus för en viss exponering. När huvudmotivet är mörkare än bakgrunden ökar du exponeringsvärdet. Om motivet är mycket ljusare än bakgrunden minskar du exponeringsvärdet.
- **Storlek:** Ändra bildens storlek för att spara minnesutrymme eller ta en bild med den förinställda storleken för kontakter. Läs i Ändra bildstorlek.
- **Färgeffekt:** Välj en färgton för det foto du tar. Läs i Välja färgeffekt.
- **Vitbalans:** Välj bland Auto, Glödlampsljus, Solsken, Lysrörsljus eller Molnigt.
- **Makro:** Slå på den här funktionen för närbilder.
- **Självtimer:** Med självutlösaren kan du ställa in en fördröjning efter att avtryckaren har tryckts in. Välj mellan Av, 3 sekunder, 5 sekunder och 10 sekunder. Passar utmärkt när du själv vill vara med på gruppbilden.
- **ISO:** ISO avgör känsligheten för kamerans ljussensor. Ju högre ISOvärde desto känsligare är kameran. Den här funktionen kan med fördel utnyttjas i

mörka omgivningar när det inte går att använda blix. Välj bland **Auto**, **ISO 100**, **ISO 200**, **ISO 400** eller **ISO 800**.

- **Kvalitet:** Välj mellan Superfin, Fin och Normal. Ju finare kvalitet desto skarpare blir bilden, men filstorleken ökar också vilket innebär att det får plats färre bilder i telefonminnet.
- **Inre/yttere kamera:** Växla till telefonens inre kamera om du vill ta ett självporträtt. Mer information finns i **Använda den inre kameran**.

### Övriga inställningar

- **Minne:** Ange om du vill spara bilderna i Mobilminnet eller det Externa minnet.
- **Bildstabilisering:** Med den här funktionen kan du ta ett foto utan kamerainstabilitet eller skakningar.
- **Fokus:** Välj hur kameran ska fokusera. Välj mellan Auto, Manuell eller Ansiktsavkänning.
- **Kameraljud:** Välj ett av de tre slutarljuden.
- **Rutnät:** CVälj mellan Av, Enkel eller Tredelad.
- **Återställ inställningarna:** Återställ samtliga kamerainställningar.

När du lämnar kameranåtergår alla inställningarna till standard, förutom inställningarna för bildstorlek och bildkvalitet. Alla inställningar som inte är standard måste återställas, till exempel färgton och ISO. Kontrollera dessa innan du fotograferar nästa gång.

Inställningsmenyn visas ovanpå sökaren så när du ändrar något i bildens färgton eller kvalitet kan du se hur bilden ändras i förhandsgranskningen bakom inställningsmenyn.

## Ändra bildstorlek

Ju fler pixlar desto större filstorlek, vilket innebär att det krävs större utrymme i minnet. Om du vill få plats med fler bilder i mobilen kan du ändra pixelantalet så att filstorleken blir mindre.

1. I sökaren trycker du på  i det övre vänstra hörnet.
2. Välj **Storlek** på förhandsgranskningsmenyn.
3. Välj ett pixelvärde bland de sex numeriska alternativen (**5M: 2592x1944, 3M: 2048x1536, 2M: 1600x1200, 1M: 1280x960, 640x480, 320x240**) eller välj det förinställda värdet:



## Välja färgeffekt

1. I sökaren trycker du på  i det övre vänstra hörnet.
2. Välj **Färgeffekt** från förhandsgranskningsmenyn.
3. Det finns fem olika färgtonsalternativ: **Av, Svartvitt, Negativ, Sepia** eller **Affisch**.
4. När du gjort ditt val kan färgtonsmenyn stängas med hjälp av bakåt-ikonen. Nu är du redo att ta ett foto.

**Du kan ändra en bild som tagits i färg till svartvitt eller sepia, men det går inte att ändra en bild som tagits i svartvitt eller sepia till en färgbild.**

## VIDEOKAMERA

### Ta en snabb video

1. Tryck ned och håll kameraknappen på höger sida av telefonen.
2. Videokamerans sökare visas på skärmen.
3. Videokamerans sökare visas på skärmen.
4. Tryck en gång på avtryckaren för att starta inspelningen.
5. **REC** visas högst upp i sökaren och tiden visas längst ned.
6. Om du vill pausa videon trycker du på  och om du vill återgå väljer du .
7. Tryck  på skärmen eller tryck ner avtryckaren igen för att stoppa inspelningen.

### När du har spelat in ett videoklipp

En stillbild för videoklippet visas på skärmen. Videoklippets namn visas längst ned och fem ikoner visas på höger sida av skärmen.

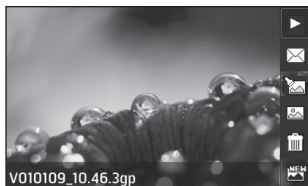

-  Tryck om du vill spela upp det nya videoklippet.
-  Tryck här om du vill skicka videoklippet som **meddelande**, **e-post** eller via **Bluetooth**. Läs information om att **Skicka meddelanden**, och information om att **Skicka och ta emot filer via Bluetooth**.
-  Tryck här om du vill redigera videoklippet.
-  Tryck här för att visa ett galleri med sparade videoklipp och bilder.
-  Tryck här om du vill ta bort den video du nyss spelat in och bekräfta med **Ja**. Sökaren visas igen.
-  Tryck här om du vill spela in ett videoklipp till direkt. Det befintliga videoklippet sparas.

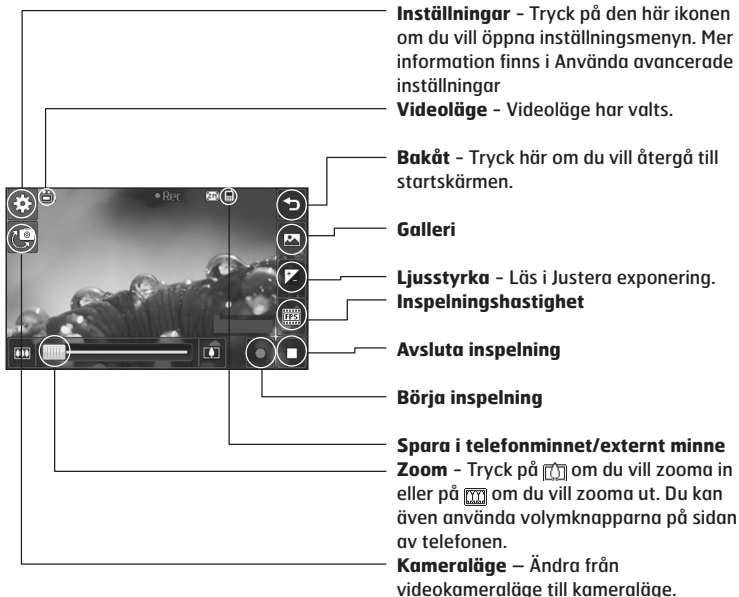

## Så här fungerar sökaren



**Genvägsalternativen försvinner automatiskt efter några sekunder. Tryck helt enkelt en gång i mitten av sökaren. Ta fram alternativen igen genom att trycka på skärmen en gång till.**

## Justera exponeringen

Exponeringen avgör skillnaden mellan det ljusa och det mörka i en bild. En bild med låg kontrast ser suddig ut medan bilder med hög kontrast har en mycket tydligare skärpa.

1. Tryck på .
2. Skjut exponeringsindikeringen längs fältet mot  för lägre exponering och en suddigare bild, och mot  för högre exponering och en skarpare bild.

## Använda avancerade inställningar

Öppna alla avancerade inställningsalternativ i sökaren genom att trycka på **Inställningar**.

### Förhandsinställningar

- **Videostorlek:** Ändra videoklippets storlek för att spara minnesutrymme. Läs i **Ändra videobildstorlek**.
- **Färgeffekt:** Välj en färgton för det videoklipp du spelar in. Läs i **Välja färgton**.
- **Vitbalans:** Vitbalansen ser till att det vita i videoklippen är verklighetstroget. Det kan hända att du behöver bedöma ljusförhållandena för att kameran ska kunna justera rätt vitbalans. Välj bland **Auto**, **Glödlampsljus**, **Solsken**, **Lysrörsljus** eller **Molnigt**.

- **Kvalitet:** Välj mellan **Superfin**, **Fin** och **Normal**. Ju finare kvalitet desto skarpare blir videoklippen. Filstorleken ökar också vilket innebär att det får plats färre bilder i telefonens minne.
- **Ställ klockan:** Ställ in en längdbegränsning för videoklippen. Välj **Obegränsat** eller **MMS** för att begränsa storleken så att du kan skicka videoklippen som MMS.

**Försök att välja en lägre bildkvalitet så att du kan spela in en längre video om du väljer MMS-längd.**

- **Inre kamera:** Växla till mobilens inre kamera om du vill spela in ett videoklipp av dig själv.

### Övriga inställningar

- **Minne:** Ange om du vill spara bilderna i mobilminnet eller det externa minnet.
- **Röst:** Välj Ljud av om du vill spela in ett videoklipp utan ljud.
- **Återställ inställningarna:** Återställ samtliga videokamerainställningar.

## Ändra videobildstorlek

Ju fler pixlar desto större filstorlek, vilket innebär att det krävs större utrymme i minnet. Om du vill få plats med fler videoklipp i telefonen kan du ändra pixelantalet så att filstorleken blir mindre.

1. I sökaren trycker du på **Settings** i det övre vänstra hörnet.
2. Välj **Videostorlek** på förhandsgranskningsmenyn.
3. Välj ett pixelvärde bland följande fem alternativ:  
**720x480(D1)**, **640 x 384 (W)** - Den högsta kvaliteten för widescreenalternativ.  
**400 x 240 (Wide)** - Även detta är ett widescreen-alternativ men med lägre upplösning.  
**640 x 480** - Standardstorlek för VGA.  
**320 x 240** - Mindre bildstorlek och därför mindre filer. Bra om du vill spara minne.  
**176 x 144** - Minsta bildstorleken och därför den minsta filstorleken.
4. Välj önskat storleksalternativ.

**På CD:n som medföljde KF900 hittar du programvara för konvertering av videoformat.**

## Välja färgton



1. I sökaren trycker du på  i det övre vänstra hörnet.
2. Välj Färgeffekt från förhandsgranskningsmenyn.
3. Det finns fem olika färgtonsalternativ: **Av** (färg), **Svartvitt**, **Negativ**, **Sepia** eller **Affisch**.
4. Tryck på den färgton du vill använda.

**Du kan ändra ett videoklipp som spelats in i färg till svartvitt eller sepia, men det går inte att ändra ett videoklipp som spelats in i svartvitt eller sepia till färg.**

**Det går däremot att ändra bildstorlek, scenläge, färgeffekt, vitbalans och kvalitet genom att trycka på Inställningar på samma sätt som med huvudkameran.**

## DINA BILDER OCH VIDEOKLIPP

### Visa bilder och videoklipp

1. Tryck  på kamerans förhandsgranskningsskärm.
2. Galleriet visas på skärmen.
3. Tryck på videoklippet eller fotot för att öppna det helt.
4. Videoklipp börjar spelas upp automatiskt. Gör paus i uppspelningen genom att trycka på skärmen så visas alternativen och du kan välja .

**Bläddra till vänster eller höger för att visa andra foton eller videoklipp.**

**Ta bort en bild eller video genom att öppna den och välja . Bekräfta med Ja.**

### Använda zoom vid visning av en bild

Använd två fingrar samtidigt diagonalt för att zooma in eller ut.

### Justera volymen vid videouppspelning





Om du vill justera volymen på videoklippet under tiden det spelas upp använder du volymknappen på vänster sida av skärmen. Du kan även använda volymknapparna på vänster sida på telefonen.

### Visa bilder som ett bildspel

I bildspelsläget visas alla bilder i galleriet en åt gången som ett bildspel. Videoklipp kan inte visas som ett bildspel.

1. Tryck på den bild som du vill inleda bildspelet med så att den öppnas.
2. Välj .
3. Bildspelet börjar.

Det finns olika alternativ i bildspelsläget:

-  Tryck igen för att återgå till bildspeletsvisningen.
-  Tryck här om du vill pausa bildspelet på en särskild bild.
-  Blandat på/av
-  Tryck här om du vill öka eller sänka visningshastigheten.

## Använda en bild som bakgrundsbild

1. Tryck två gånger på den bild du vill använda som bakgrundsbild så öppnas den.
2. Tryck på .
3. Skärmen växlar till porträttläge. Du kan ändra storleken på bilden.
4. När du är nöjd med bilden trycker du på **Set**.

## Redigera bilder

Du kan välja mellan många olika alternativ om du vill ändra dina bilder, lägga till något eller förbättra dem.





1. Öppna den bild som du vill ändra och tryck  för att ta fram alternativen.
2. Redigera din bild genom att trycka på någon av ikonerna:

 **Beskära bilden.** Välj ett fyrkantigt eller runt område som ska beskäras och flytta fingret över skärmen för att markera området.

 **Rita på fri hand på bilden.** Välj linjetjocklek från de fyra alternativen och den färg du vill ha.

 **Lägg in text i en bild.** Läs i **Lägga till text för ett foto**.

 **Dekorera bilden med stämplor.** Välj bland de olika stämplorna som finns tillgängliga och tryck på bilden där du vill tillämpa dem.

 **Radera de ändringar du har gjort i bilden.** Du kan själv välja storlek på radergummit.

 **Tryck här om du vill återgå till galleriet.**

 **Spara ändringar du har gjort med bilderna.** Välj att spara ändringarna över Originalfilen eller som en Ny fil. Ange ett filnamn om du väljer Ny fil.

 **Ångra den senaste Effekt eller ändring som du gjort i bilden.**

 **Lägg till en effekt i en bild med hjälp av olika verktyg.**

 **Tryck här om du vill öppna fler alternativ, till exempel Roterar.**



Det finns även flera avancerade redigeringsalternativ. Läs i **Förvandla bilder**, **Lägga till färgframhävnings** och **Byta färger i bilder**.

 **Läs i Lägga till effekter i bilder.**

## Lägga till text för ett foto

1. Tryck **T** på redigeringskärmen.
2. Välj **Signatur** om du vill lägga till text utan ram eller välj någon av pratbubblorna.
3. Skriv in texten med hjälp av knappsatsen och tryck på **Klar**.
4. Flytta texten dit du vill ha den genom att trycka på den och dra.

## Lägga till effekter i bilder

1. Tryck  på redigeringskärmen.
  2. Du kan välja att tillämpa något av följande arton alternativ på bilden. Välj **OK** för att acceptera ändringarna eller  för att avbryta.
- **Jämna ut ansiktsfärg:** Ansikten upptäcks automatiskt i bilden och ansiktsfärgen förbättras.
  - **Tunneffekt:** Ändra effekten så att det ser ut som om bilden har tagits i en tunnel.
  - **Färgnegativ:** färgnegativeffekt.
  - **Svartvitt:** svartvitt färgeffekt.
  - **Sepia:** sepiaeffekt.
  - **Oskärpa:** lägg till en oskarp effekt.
  - **Skärpa:** Flytta markören längs med fältet så blir bilden skarpare.
  - **Bildoskärpa:** tryck här om du vill ha en oskarp mosaikeffekt på bilden.
  - **Oljemålning:** oljemålningseffekt.
  - **Skissa:** lägg till en effekt som får bilden att se ut som en skiss.

- **Relief:** relieffeffekt.
  - **Solarisera:** ändra exponeringseffekten.
  - **Färggrann:** en effekt som ger klarhet och lyster.
  - **Månsken:** ändra ljuset så att det ser ut som månsken.
  - **Antik:** en effekt som ger känslan av ett gammalt foto.
  - **Glöd:** ger en ljusstråleffekt.
  - **Tecknat:** ger en tecknateffekt.
  - **Vattenfärg:** gör att bilden ser ut som en vattenfärgsmålning.
3. Ta bort en effekt genom att trycka på **Undo**.

Du kan tillämpa mer än en effekt på en bild.

## Beskär ett foto

1. Tryck  på redigeringskärmen.
2. Välj **Ändra storlek**.
3. Tryck på önskad storlek för bilden.

## Förvandla bilder



Du kan förvandla en bild så att dina vänners ansiktsuttryck ändras eller uppnå en konstnärlig effekt genom förvrängning.

1. Tryck  på redigeringskärmen.
2. Välj **Förvandling** så visas fyra kryss på bilden.
3. Flytta kryssen på bilden till de ställen du vill förvandla. Om du till exempel vill förvandla ett ansikte placerar du ett kryss i varje ögas ytterkant och på var sida av munnen.
4. Välj ett ansikte för hur du vill förvandla bilden.
5. Välj **Save** så sparas ändringarna.

## Lägga till färgframhävnung i bilder

1. Tryck  på redigeringskärmen.
2. Välj **Färgframhävnung**.
3. Markera en del av bilden. En streckad linje visas runt allt i det området som har liknande eller samma färg. Till exempel någons hår eller tröja.
4. Tryck på **Done**.
5. All färg försvinner från bilden förutom i den delen som har markerats för färgframhävnung.
6. Justera framhävnungens intensitet genom att flytta markören uppåt eller nedåt i intensitetsfältet.
7. Välj **Save** så sparas ändringarna.

## Byta färger i bilder

1. Tryck  på redigeringskärmen.
2. Välj **Färgbyte**.
3. Markera en del av bilden. En streckad linje visas runt allt i det området som har liknande eller samma färg.  
Till exempel någons hår eller tröja.
4. Tryck på  och välj en färg.
5. Tryck på **OK**.
6. Den delen av bilden som markerats för färgframhävning ändras till vald färg.
7. Välj **Save** så sparas ändringarna.

## Titta på videoklipp på TV:n

Anslut KF900 till TV:n med TV-ut-kabeln. Öppna det videoklipp du vill visa på TV:n, tryck på  och välj .

**TV-ut-kabeln kan köpas separat.**





**Alla format förutom 320 x 240 och 176 x 144 kan visas på TV:n.**

## Redigera video

Redigeringsfunktionerna är tillgängliga för alla videoformat förutom 640 x 384 och 640 x 480.

Spela inte in i de här formaten om du ska redigera videoklippet.

## Göra videoklipp kortare

1. Öppna det videoklipp du vill redigera, välj  och tryck på skärmen så visas alternativen.
2. Välj  och tryck på **Beskär**.
3. Tryck på  och markera den nya start- och slutpunkten med hjälp av .
4. Tryck på **Forhands granska** och kontrollera den nya längden.
5. Tryck på **Save** eller tryck på  om du vill återgå till galleriet och ignorera ändringarna.

## Sammanfoga två videoklipp

1. Öppna det videoklipp du vill redigera, välj  och tryck på skärmen så visas alternativen.
2. Välj  och **Sammanfoga video**.
3. Mappen Mina videor öppnas. Välj den video du vill sammanfoga.
4. Tryck på och dra bilden för att sammanfoga den till slutet eller början av videoklipppet.
5. Tryck på **Effekt** och välj hur videoklippen ska sammanfogas: **Ingen, Tona ut, Pan zoom, Oval, Avslöja, Persienn, Schackrutor, Lös upp, Dela** eller **Diamantformad**.
6. Tryck på **Save** och därefter **Yes** för att spara den sammanfogade videon. Spara filen över originalfilen eller som en ny fil.
7. Upprepa detta om du vill sammanfoga flera videoklipp.



## Sammanfoga en bild med en video

1. Öppna det videoklipp du vill redigera, välj  och tryck på skärmen så visas alternativen.
2. Välj  och **Sammanfoga bild**.
3. Mappen Mina bilder öppnas. Välj den bild du vill lägga till i videon och tryck på **Välj**.
4. Tryck på och dra bilden för att sammanfoga den till slutet eller början av videoklipppet.
5. Tryck på **Effekt** och välj hur videoklippen ska sammanfogas: **Ingen, Tona ut, Pan zoom, Oval, Avslöja, Persienn, Schackrutor, Lös upp, Uppdelad** eller **Diamantformad**.
6. Tryck på **Spara** och välj sedan **Ja**. Spara filen över originalfilen eller som en ny fil.
7. Upprepa detta om du vill sammanfoga flera bilder.





## Lägga till text i video

1. Öppna det videoklipp du vill redigera, välj  och tryck på skärmen så visas alternativen.
2. Välj  och sedan **Textpålägg**.
3. Skriv in texten med hjälp av knappsetsen och tryck på **Spara**.
4. Tryck på  och markera när du vill att texten ska visas med hjälp av .
5. Tryck på det område på skärmen där du vill att texten ska visas.
6. Tryck på  för att markera när du vill att texten ska försvinna.
7. Tryck på **Forhands granska** och kontrollera den pålagda texten.
8. Tryck **Spara** och sedan på **Ja**. Spara filen över originalfilen eller som en ny fil.
9. Upprepa detta om du vill lägga till mer text.



## Bildpålägg

1. Öppna det videoklipp du vill redigera, välj  och tryck på skärmen så visas alternativen.
2. Välj  och sedan **Bildpålägg**.
3. Mappen Mina bilder öppnas. Välj den bild du vill lägga till på videon.
4. Tryck på  och markera när du vill att texten ska visas med hjälp av .
5. Tryck på det område på skärmen där du vill att bilden ska visas. Om bilden är för stor täcker den hela skärmen istället för bara det valda området.
6. Tryck på  för att markera när du vill att bilden ska försvinna.
7. Tryck på **Forhands granska** och kontrollera den pålagda bilden.
8. Tryck **Save** och sedan på **Ja**. Spara filen över originalfilen eller som en ny fil.
9. Upprepa detta om du vill lägga till flera bilder.

## Lägga till en röstinspelning



1. Öppna det videoklipp du vill redigera, välj  och tryck på skärmen så visas alternativen.
2. Välj  och sedan **Röstinspelning**.
3. Originalljudets kvalitet påverkas när en röstinspelning läggs till. Tryck på **Ja** om du vill fortsätta.
4. Tryck på  för att spela upp videon. När du kommer till den del där du vill lägga till en röstinspelning trycker du på .
5. Tryck på  när du vill stoppa inspelning eller uppspelning.
6. Tryck på **Forhands granska** och kontrollera röstinspelningen.
7. Spara genom att trycka på **Spara** och sedan på **Ja**. Spara filen över originalfilen eller som en ny fil.
8. Upprepa detta om du vill lägga till fler röstinspelningar i videon.

## Lägga till musik i video



1. Öppna det videoklipp du vill redigera, välj  och tryck på skärmen så visas alternativen.
2. Välj  och sedan **Ljuddubbing**.
3. Mappen Mina ljud öppnas. Välj det spår som du vill lägga till i videon.
4. Originalljudet i videon raderas. Tryck på **Ja** om du vill fortsätta.
5. Om ljudfilen är kortare än videon anger du om den ska spelas **En gång** eller om den ska **Upprepas**.

6. Spara filen över originalfilen eller som en ny fil.

## Ändra videoklippets hastighet



1. Öppna det videoklipp du vill redigera, välj  och tryck på skärmen så visas alternativen.
2. Välj  och sedan **Tidsskala**.
3. Välj något av de fyra hastighetsalternativen: **x4**, **x2**, **x1/4**, **x1/2**.
4. Spara filen över originalfilen eller som en ny fil.

## Lägga till en dimmereffekt

1. Öppna det videoklipp du vill redigera, välj  och tryck på skärmen så visas alternativen.
2. Välj  och sedan **Dimmereffekt**.
3. Spara filen över originalfilen eller som en ny fil.
4. Videon tonas in i början och tonas ut i slutet.

## MULTIMEDIA

Det är enkelt att lagra multimediefiler i mobilens minne så att du lätt kommer åt bilder, ljud, videoklipp och spel. Det går även att spara filer på ett minneskort. Fördelen med att använda minneskort är att du får mer ledigt utrymme i mobilens minne.

Öppna multimediemenyen genom att trycka på  och sedan på .

**Underhållning.** Tryck på **Mina saker** så öppnas en mappöversikt med alla dina multimediefiler.

### Bilder



**Mina bilder** innehåller en lista över bilder, inklusive standardbilder som lagts in i förväg och bilder som du har hämtat eller fotograferat med telefonens kamera.

### Skicka en bild

1. Tryck  och därefter  **Underhållning.**
2. Tryck på **Mina saker** och sedan på **Mina bilder.**
3. Välj den bild som du vill skicka och tryck på **Skicka.** Välj mellan **Meddelande**, **E-post** och **Bluetooth.**
4. Om du väljer Meddelande eller E-post bifogas bilden med meddelandet och du kan skriva och skicka det som vanligt. Om du väljer Bluetooth ombuds du att aktivera Bluetooth, och telefonen söker efter en enhet att skicka bilden till.

### Kontrollera minnets status

Du kan se hur mycket av minnesutrymmet du använt och hur mycket som är ledigt.



1. Tryck  och därefter Underhållning.
2. Tryck på **Mina saker** och sedan på **Mina bilder.**
3. Tryck på  och sedan på **Minneshanterare.**
4. Välj **Telefonminne** eller **Externt minne.**

**Om det inte finns något minneskort går det inte att välja Externt minne.**

## Ljud

I mappen **Mina ljud** finns hämtade ljud, **standardljud** och **ljudinspelningar**. Här kan du hantera, skicka eller ställa in ljud som ringsignaler.



### Använda ett ljud

- Tryck  och därefter  **Underhållning**.
- Tryck på **Mina saker** och sedan på **Mina ljud**.
- Välj **Standardljud** eller **Ljudinspelningar**.
- Välj ett ljud för att spela upp det.
- Tryck på  och välj **Använd som**.
- Välj bland **Röstringsignal**, **Ringsignal video**, **Meddelandesignal**, **Start** och **Avstängning**.

### Videoklipp

I mappen **Mina videor** visas listan över hämtade videor och inspelade videoklipp.

Spela upp video

- Tryck  och därefter  **Underhållning**.
- Tryck på **Mina saker** och sedan på **Mina videor**.
- Välj den video du vill ska spelas upp.



### Skicka videoklipp

- Välj en video och tryck på  .
- Tryck på **Skicka** och välj **Meddelande**, **E-post** eller **Bluetooth**.
- Om du väljer **Meddelande** eller **E-post** bifogas videoklipppet med meddelandet och du kan skriva och skicka det som vanligt. Om du väljer **Bluetooth** ombeds du att aktivera Bluetooth, och telefonen söker efter en enhet att skicka videon till.



### Spel och program

Du kan hämta nya spel och program till telefonen.

### Spela spel

- Tryck  och därefter  **Underhållning**.
- Tryck på **Spel och program** och sedan **Mina spel och program** och **Spel**.
- Välj och tryck på ett spel.



### Installera ett Java-spel eller -program

- Tryck på  och därefter  **Underhållning**.
- Tryck på **Mina saker** och sedan på **Övrigt** eller **Mitt minneskort**. Om du sätter i ett nytt minneskort kan du välja menyn **Mitt minneskort**.
- Välj den fil (\*.jad eller \*.jar) som du vill installera och tryck på **Installera**.

## Flash-innehåll

Mappen Flash-innehåll består av hämtade och standard-SWF-filer.

### Visa en SWF-/SVG-fil

1. Tryck  och därefter   
**Underhållning.**
2. Tryck på **Mina saker** och sedan på **Flash-innehåll.**
3. Välj den fil du vill visa.

### Dokument

Genom menyn Dokument i Mina saker kan du visa alla dina dokumentfiler. Här kan du visa Excel-, Powerpoint-, Word-, text- och PDFfiler. Du kan använda två fingrar diagonalt för att zooma in eller zooma ut dokumentet.

### Överföra filer till telefonen

Det lättaste sättet att överföra en fil från datorn till telefonen på är via Bluetooth. Du kan även använda LG PC Suite via din USB-kabel.

Överföra via Bluetooth:



1. Kontrollera att Bluetooth är aktiverat i telefonen och på datorn och att de syns i respektive enhet.
2. Använd datorn för att skicka filen via Bluetooth.
3. När filen har skickats måste du bekräfta den i telefonen genom att trycka på **Ja**.

4. Filen visas i mappen **Dokument** eller **Övrigt**.



### Externt minne



I mappen **Andra** lagras filer som inte är bilder, ljud, videoklipp, spel eller program. Den här mappen används på samma sätt som **Dokument**. Det kan hända att filer som överförs från datorn till telefonen hamnar i mappen **Andra** istället för i mappen **Dokument**. I sådana fall flyttar du dem.

Så här flyttar du en fil från Övrigt till Dokument:



1. Tryck  och därefter   
**Underhållning.**
2. Tryck på **Mina saker** och sedan på **Övrigt**.
3. Välj en fil och tryck på .
4. Tryck på **Flytta** och tryck på **Flytta** igen.

### Skapa en film

1. Tryck  och därefter   
**Underhållning.**
2. Tryck på **Muvee Studio**.
3. Lägg till en bild genom att trycka på . Tryck på de bilder du vill ha med och välj Infoga.
4. Tryck på stiltabben längst upp för att välja en filmstil.







- Tryck på ljudfliken längst ner på skärmen om du vill ändra ljudet, till exempel till en röstinspelning.
- Tryck på  och sedan Ordning om du vill skapa en ordningsföljd.
- Tryck på  och sedan Målsökväg för att välja var du ska spara filmen.

## Musik

KF900 från LG har en inbyggd musikspelare så att du kan lyssna på dina favoritlåtar. Du når musikspelaren genom att trycka på , sedan på  **Underhållning** och sedan på **Musik**. Här kommer du åt olika mapper:

- **Senast spelade:** Visa en lista över de senast spelade spår.
- **Alla spår:** Innehåller alla låtar i telefonen.
- **Artister:** Bläddra i musiksamlingen efter artist.
- **Album:** Bläddra i musiksamlingen efter album.
- **Genrer:** Bläddra i musiksamlingen efter genre.
- **Spellistor:** Innehåller alla spellistor som du har skapat.
- **Blanda spår:** Du kan lyssna på musik i slumpmässig ordning.

## Spela upp en låt

- Tryck  och därefter  **Underhållning**.
- Tryck på Musik, sedan på **Min musik** och **Alla spår**.
- Välj den låt du vill lyssna på och tryck på **Spela upp**.
- Tryck på  om du vill pausa en låt.
- Tryck på  om du vill hoppa till nästa låt.
- Tryck på  om du vill gå tillbaka till föregående låt.
- Tryck på  för att gå tillbaka till **Musik**-menyn.

Tryck på  om du vill anpassa volymen när du lyssnar på musik..



## Skapa en spellista

Du kan skapa egna spellistor genom att välja ett antal låtar i mappen **Alla spår**.

- Tryck på  och därefter  **Underhållning**.
- Tryck på Musik och sedan på Spellistor.
- Tryck på **Lägg till ny spellista**, ange listans namn och tryck på **Spara**.
- Mappen Alla låtar visas. Tryck på alla de låtar som du vill ha med i din spellista – en bockmarkering visas bredvid varje låttitel.
- Tryck på **Gjord**. Spela upp en spellista genom att välja den och trycka på Spela upp.

Om du vill lägga till ytterligare en spellista trycker du på **Lägg till ny spellista**.

## Ta bort en spellista

1. Tryck  och därefter .  
**Underhållning.**
2. Tryck på **Musik**, sedan på **Min musik** och **Spellistor**.
3. Tryck på **||** och sedan på **Ta bort** eller **Ta bort alla** för att ta bort alla spellistorna.

## Använda radion

KF900 från LG har en inbyggd FMradio så att du kan lyssna till dina favoritkanaler när du är på resande fot.

Om du vill lyssna på radio måste du använda hörlurar. Anslut dem till hörlursuttaget (samma uttag som för laddaren).

## Kanalsökning



Du kan ställa in radiokanaler i mobilen genom att söka efter dem manuellt eller automatiskt.

**Så här söker du automatiskt:**



1. Tryck  och därefter **Underhållning**.
2. Tryck på **FM-radio** och sedan på .

3. Tryck på **Automatisk sökning** och sedan på **Ja**. De radiokanaler som hittas tilldelas automatiskt olika kanalnummer i mobilen.



Du kan även söka efter en radiokanal manuellt med hjälp av  och  som visas bredvid radiofrekvensen.

Du kan även söka efter nästa station med hjälp av  och .

## Återställa kanaler

1. Tryck  och därefter .  
**Underhållning.**
2. Tryck på **FM-radio** och sedan på .
3. Välj **Återställ** så återställs den aktuella kanalen eller välj **Nollställ alla** så återställs alla kanalerna. Alla kanaler återgår till den ursprungliga 87,5 MHz-frekvensen.



## Lyssna på radio

1. Tryck  och därefter .  
**Underhållning.**
2. Tryck på **FM-radio** och sedan på det kanalnummer som du vill lyssna på.

Om du vill förbättra radiomottagningen förlänger du headsetsladden som fungerar som FM-antenn.



## PLANERARE

### Lägga till händelser i kalendern



1. Välj  på startskärmen, tryck på  **Tillbehör** och välj **Kalender**. Välj **Kalender**.
2. Välj det datum när du vill lägga till en händelse.
3. Tryck på  och sedan på **Lägg till händelse**.
4. Tryck på **Kategori** och välj därefter mellan **Möte**, **Jubileum** eller **Födelsedag**. Kontrollera datumet och ange tiden när händelsen ska börja.
5. För möten och jubileum anger du tid och datum när händelsen avslutas i de undre två rutorna för tids- och datumangivelse.
6. Tryck på **Obs!** om du vill lägga till en anteckning till en händelse.
7. Ställ in **Alarm** och **Upprepa**.
8. Välj **Spara** så sparas händelsen i kalendern. En fyrkantig markör markerar dagen när en händelse har sparats och en klocka ringer när händelsen börjar så att du kan hantera alla händelser på ett enkelt sätt.

**Du kan ange en semester i kalendern. Tryck på alla semesterdagar, en åt gången. Tryck sedan på  och välj Skriv in semester. Alla dagarna skuggas i grönt.**

### Lägga till en post i Att göra-listan

1. Välj  , på startskärmen, tryck på  **Tillbehör** och välj **Kalender**.
2. Välj **Att göra** och tryck på **Lägg till Att göra**.
3. Ange datum för uppgiften, lägg till anteckningar och välj prioritetsnivå: **Hög**, **Medium** **Låg**.
4. Spara uppgiften genom att trycka på **Spara**.

### Dela en Att göra-post



1. Välj  på startskärmen, tryck på  **Tillbehör** och välj **Kalender**. Välj **Att göra**.
2. Välj den händelse som du vill dela och tryck på  .
3. Välj **Skicka**. Du kan välja att dela posten genom **SMS**, **MMS**, **E-post** eller **Bluetooth**.

**Du kan säkerhetskopiera och synkronisera kalendern och datorn. Läs i PC Sync.**

## Hitta datum

Med funktionen Hitta datum kan du enkelt få fram datumet efter ett visst antal dagar. Exempel: 60 dagar efter 071010 är 071209.

Med den här funktionen är det enkelt att hålla reda på olika tidsfrister.

1. Välj  på startskärmen, tryck på   
**Tillbehör** och välj **Alstrm.**
2. Välj **Hitta datum.**
3. Ange önskat datum på fliken **Från.**
4. Ange dagantalet på fliken **Efter.**
5. **Slutdatum** visas nedan.

## Ställa in alarmer



1. Välj  på startskärmen, tryck på   
**Tillbehör** och välj **Alstrm.**
2. Välj **Lägg till alarm.**
3. Ange alarmtiden och tryck på **Ställ klockan.**
4. Ange om alarmer ska utlösas Varje dag, Mån–fre., Mån–lör., Lör–sön. eller Förutom semester eller Välj veckodag. Ikonerna anger vilken veckodag du har valt.
5. Välj **Ställ in alarmtyp** för att välja en alarmtyp.
6. Tryck på **Ange alarmklocka** och välj därefter klocka. Lyssna på olika ljud genom att trycka på ljudet och sedan på .

7. Lägg till en anteckning till alarmer.

Tryck på Spara när du har skrivit in anteckningen.

8. Du kan även ställa in intervall för avvakta på 5, 10, 20, 30 minuter eller en timme eller av.
9. Tryck på **Spara** när du har ställt in alarmer.



## Lägga till en anteckning

1. Välj  på startskärmen, tryck på   
**Tillbehör** och välj **Anteckning.**
2. Skriv in anteckningen och välj **Spara.**
3. Anteckningen visas på skärmen nästa gång du öppnar **Anteckningar.**





**Du kan redigera en befintlig anteckning. Markera den du vill redigera och gör dina ändringar.**

## Röstmemo



Med röstinspelning kan du spela in röstanteckningar eller andra ljud.

1. Välj  och sedan  **Tillbehör**.
2. Tryck på Röstinspelning och , och välj sedan bland:
  - **Inställningar**
    - **Längd:** Ange inspelningstiden. Välj MMS-storlek, En minut eller Obegränsat.
    - **Kvalitet:** Välj ljudkvalitet. Alternativen är Superfin, Fin eller Normal.
    - **Minne som används:** Kontrollera aktuell status för minnet.
  - **Gå till Mina ljud:** Öppna mappen Röstinspelning i Mina ljud.



## Spela in ett ljud eller en röst

1. Välj  och sedan  **Tillbehör**.
2. Tryck på **Röstinspelning**.
3. Tryck på  så börjar inspelningen.
4. Stoppa inspelningen genom att trycka på .
5. Tryck på  om du vill lyssna till inspelningen.

## Använda räknaren

1. Välj  på startskärmen, tryck på  **Tillbehör** och välj **Verktyg**.
2. Välj **Miniräknare**.
3. Ange siffror med hjälp av de numeriska knapparna.
4. Du kan göra enkla beräkningar genom att trycka på önskad funktion (+, -, \*, /) och sedan trycka på =.
5. Om du vill göra lite mer avancerade beräkningar trycker du på  och väljer **sin**, **cos**, **tan**, **log**, **ln**, **exp**, **deg** eller **rad**, och så vidare.



## Omvandla en måttenhet

1. Välj  på startskärmen, tryck på  **Tillbehör** och välj **Verktyg**.
2. Välj **Enhetsomvandlare**.
3. Ange om du vill omvandla **Valuta**, **Yta**, **Längd**, **Vikt**, **Temperatur**, **Volym** eller **Hastighet**.
4. Välj önskad enhet, ange värdet som du vill omvandla och värdet du vill omvandla till.
5. Rätt värde visas på skärmen.

## Använda stoppuret

1. Välj  på startskärmen, tryck på   
**Tillbehör** och välj **Verktyg**.
2. Välj **Tidtagarur**.
3. Tryck på **Starta** när du vill starta timern.
4. Välj **Varv** om du vill registrera en varvtid.
5. Tryck på **Stopp** om du vill stoppa timern.
6. Tryck på **Återgå** om du vill starta om tidtagaruret på den tid där du stoppade den, eller **Återställ** om du vill börja om tidtagningen igen.

## Lägga till en stad till världstiden



1. Välj  på startskärmen, tryck på   
**Tillbehör** och välj **Verktyg**.
2. Välj **Världsklocka**.
3. Tryck på ikonen  och sedan på **Lägg till stad**. Börja söka genom staden.

# INTERNET

## Webbläsare

**Webbläsaren** skapar en snabb och färgrik värld av spel, musik, nyheter, sport, underhållning, och mycket mer i din telefon. Var du än är och vad du än är intresserad av. Du kan förstora sidan genom att använda två fingrar diagonalt för att zooma in eller zooma ut.

## Ansluta till Internet

1. Välj  på startskärmen, tryck på  **Tillbehör** och välj **Webbläsare**.
2. Du kommer åt webbläsarens startside direkt genom att välja **Hem**. Du kan även välja **Ange** adress och skriva in önskad URL och sedan välja **Anslut**.

**Det kostar extra när du använder den här tjänsten och hämtar innehåll. Kontrollera vilka kostnader som gäller hos din nätoperatör.**

## Lägga till och komma åt bokmärken



Du kan lägga till bokmärken och spara webbplatsen så att du kommer åt dina favoritsidor snabbare.

1. Välj  på startskärmen, tryck på  **Tillbehör** och välj **Webbläsare**.
2. Välj **Bokmärken**. En lista över dina bokmärken visas på skärmen.
3. Om du vill lägga till ett nytt bokmärke trycker på **Lägg till bokmärke**. Ange ett namn för bokmärket följt av URLadressen.
4. Tryck på **Spara**. Dina bokmärken visas i listan över bokmärken.
5. Öppna ett bokmärke genom att bläddra till önskat bokmärke och tryck på **Anslut**. Du ansluts till bokmärket.

## Använda RSS-läsare

RSS (Really Simple Syndication) är en grupp "web feed"-format som används för att publicera den typ av innehåll som uppdateras ofta, till exempel bloggposter, nyhetsrubriker eller poddsändningar. Ett RSSdokument, som även kallas flöde, "web feed" eller kanal, innehåller antingen en sammanfattning av innehållet från en associerad webbplats eller hela texten. Med RSS kan man hålla sig uppdaterad om sina favoritwebbplatser på ett automatiserat sätt. Det är enklare än att kontrollera dem manuellt. Man prenumererar på ett flöde genom att lägga till flödets länk i webbläsaren eller genom att klicka på en RSS-ikon i en webbläsare.

## Ändra webbläsarinställningarna

1. Välj  på startskärmen, tryck på  **Tillbehör** och välj **Webbläsare**.  
Välj **Webbinställning**.
2. Du kan välja att redigera **Profil**, **Inställningar för utseende**, **Cache**, **Cookies**, **Säkerhet** eller **Återställ inställningar**.
3. Om du rör strömikonen ställs dessa in på eller av.

## Använda telefonen som modem

KF900 kan användas som modem för datorn. Detta ger dig tillgång till e-post och Internet när det inte går att använda kabelanslutning. Du använder antingen USB-kabeln eller Bluetooth.

### Använda USB-kabeln:

1. Se till att LG PC Suite har installerats i datorn.
2. Anslut KF900 till datorn med USBkabeln och starta programvaran LG PC Suite.
3. Klicka på **Kommunikation** i datorn.  
Klicka sedan på **Inställningar** och välj **Modem**.
4. Välj **LG USB-modem för mobil** och OK.  
Det visas nu på skärmen.
5. Klicka på **Anslut** så ansluter datorn via KF900.

**Mer information om synkronisering med LG PC Suite finns.**

**Använda Bluetooth:**

1. Se till att Bluetooth-inställningarna är **På** och **Synlig** i både datorn och KF900.
2. Para ihop datorn och KF900 så att det krävs ett lösenord för att ansluta.
3. Använd **Anslutningsguiden** i LG PC Suite för att skapa en aktiv Bluetooth-anslutning.
4. Klicka på **Kommunikation** i datorn. Klicka sedan på **Inställningar**.
5. Klicka på **Modem**.
6. Välj **Standardmodem över Bluetooth-länk** och klicka på **OK**. Det visas nu på skärmen.
7. Klicka på **Anslut** så ansluter datorn via KF900.



**Mer information om Bluetooth finns.**

## INSTÄLLNINGAR

I den här mappen kan du anpassa inställningarna i KF900 enligt önskemål.

**Mer information om samtalsinställningar finns.**

### Ändra skärminställningar

1. Tryck på  och välj  **Inställningar**.
2. Tryck på skärmen och välj bland:
  - **Bakgrundsbild:** Välj tema för startskärmen.
  - **Toppmeny:** Menyn visas i vänteläge.
  - **Ringa:** Justera sifferstorlek och färg.
  - **Font:** Justera teckenstorleken.



**Ju längre bakgrundsbelysningen är tänd desto mer batteri förbrukas. Då måste batteriet laddas oftare.**

- **Bakgrundsbelysning:** Ange hur länge bakgrundsbelysningen ska vara tänd.
  - **Ljusstyrka:** Justera skärmens ljusstyrka.
  - **Tema för mobilen:** Quickly change the whole look of your screen.
  - **Välkomstmeddelande:** Välj på eller av och ange välkomstmeddelandet.
3. Tryck på **Spara** så sparas inställningarna.

### Anpassa profiler

Det går snabbt att ändra profilen på startskärmen. Tryck på ikonen för statussammanfattning längst upp och välj profilfiliken.



Anpassa profilinställningarna med hjälp av inställningsmenyn.

1. Tryck på  och välj sedan  **Inställningar**.
2. Tryck på **Profiler** och välj den profil du vill ändra.
3. Nu kan du ändra alla ljud- och signalalternativ i listan, till exempel ringsignal och volym för röst/ videosamtal, meddelandesignaler, skärmljud och mycket mer.

### Ändra telefonens inställningar

Njut av att kunna anpassa telefonen efter dina önskemål.

**Om du vill bläddra i en alternativlista trycker du på den sista synliga posten och för fingret uppåt på skärmen. Visningen flyttas uppåt så att du kan se fler poster.**

1. Tryck på  och välj  **Inställningar**.
2. Tryck på **Telefoninställningar** och välj sedan i listan nedan.
  - **Tid och datum:** Anpassa datumoch tidsinställningar eller välj automatisk tidsuppdatering för justering när du reser eller för vinter- och sommartid.

- **Energisparläge:** Ange om du vill ställa om fabriksinställningarna för energibesparingar på På, Av eller Auto.
- **Språk:** Ändra skärmspråk.
- **Automatiskt knapplås:** Lås knappsatsen automatiskt på startskärmen.
- **Säkerhet:** Anpassa säkerhetsinställningarna, inklusive PIN-koder och telefonlås.
- **Minneshanterare:** Se Använda minneshanteraren om du vill veta mer.
- **Återställ inställningar:** Återställ alla inställningar till fabriksinställningarna.
- **Information:** Visa teknisk information för KF900.

## Ändra inställningarna för pekskärmen

Du kan ändra inställningarna för pekskärmen. Tryck på  och välj sedan **Pekinställningar**.

- **Tryckfunktionstyp:** Ändra tryckfunktionstypen, till exempel vibration, ton, vibration och ton.
- **Trycksignal:** Ändra signalen för när du trycker på skärmen.
- **Signalvolym:** Ange signalvolymen.
- **Tryckvibration:** Ändra typ av vibration
- **Vibrationsvolym:** Ange vibrationsstyrkan.

## Ändra anslutningsinställningar

Anslutningsinställningarna har redan ställts in av nätoperatören så att du kan börja använda telefonen direkt. Använd den här menyn om du vill ändra någon inställning.

Tryck på  och välj **Inställningar**.

Tryck på **Anslutningar**.

- **Nätverksinställningar:** KF900 ansluts automatiskt till ditt telenät. Dessa inställningar går att ändra från den här menyn.
- **Internetprofiler:** Ange profilerna för att ansluta till internet.
- **Uppkopplingar:** Teleoperatören har redan sparat den här informationen. Du kan lägga till nya åtkomstpunkter med hjälp av den här menyn.
- **Paketdataanslutning:** Ange paketdataanslutningen.
- **USB-anslutningsläge:** Synkronisera KF900 med hjälp av programvaran LG PC Suite för att kopiera filer från telefonen. Om du använder Musiksynchronisering med Windows Media Player väljer du Musiksynchronisering på den här menyn. Musiksynchronisering är tillgängligt endast för musikinnehåll. Om du vill synkronisera med ett externt minne använder du Externt minne som Huvudlagring. Om du vill synkronisera med ett internt minne använder du Internt minne som Huvudlagring.



- **TV-utgång:** Välj PAL eller NTSC för att ansluta KF900 till TV:n.
- **Streaminginställningar:** Nätoperatören har redan sparat den här informationen. Du kan göra ändringar om du vill.
- **Registrering för DivX-video på beställning:** Installera DivX-konverteraren som finns på samma CD-skiva som programvaran PC Sync. När den har installerats väljer du DivX i programfilerna i datorn, sedan DivX-konverteraren och Konverteraren.

**TV-ut-kabeln kan köpas separat.**

- **OM DIVX-VIDEO:** DivX<sup>®</sup> är ett digitalt videoformat som är skapat av DivX, Inc. Det här är en officiellt DivX-certifierad enhet som kan spela upp DivX-video.

- **OM DIVX VIDEO-ON-DEMAND:** Den här DivX<sup>®</sup>-certifierade enheten måste registreras hos DivX om det ska gå att spela upp VOD-innehåll (Video-on-Demand). Generera först en DivX VOD-registreringskod för din enhet och skicka in den under registreringen. [Viktigt! DivX VOD-innehåll skyddas av ett DivX DRM-system (Digital Rights Management) som begränsar uppspelningen till registrerade och certifierade DivX-enheter. Om du försöker att spela upp DivX VOD-innehåll som inte är godkänt för enheten visas meddelandet "Behörighetsfel", och innehållet spelas inte upp.] Läs mer på [www.divx.com/vod](http://www.divx.com/vod).



## Använda minneshanteraren

I KF900 finns tre minnen: i mobilen, på SIM-kortet och på ett externt minneskort (du kan behöva köpa till minneskortet) Med hjälp av minneshanteraren tar du reda på hur varje minne används och hur mycket utrymme som finns kvar. Tryck  och sedan på  **Inställningar**. Välj **Telefoninställningar** och sedan **Minneshanterare**.

- **Telefonens gemensamma minne:** Visa hur mycket minne som är ledigt i telefonen för bilder, ljud, video, Flash, MMS, e-post, Java-program och annat.
- **Telefonens tilldelade minne:** Visa hur mycket minne som är tillgängligt för SMS, kontakter, kalendern, att göra-listan, anteckningar, alarm, samtalshistorik, bokmärken och diverse poster.
- **USIM-monnet:** Visa hur mycket minne som är ledigt på SIM-kortet.
- **Externt minne:** Visa hur mycket minne som är tillgängligt i det externa minneskortet (du behöver kanske köpa till minneskortet).
- **Huvudlagringsinställning:** Välj var du helst vill spara poster.

Läs mer i **Installera ett minneskort på sidan 13.**

## Använda flygläge

Aktivera flygläget genom att välja  och sedan  **Inställningar**. Tryck på **Profiler** och välj **Flygläge**. I flygläge går det inte att ringa samtal, ansluta till Internet, skicka meddelanden eller använda Bluetooth.

## Skicka och ta emot filer via Bluetooth

Bluetooth är ett mycket bra sätt att skicka och ta emot filer på eftersom det inte krävs några sladdar och anslutningen går snabbt och enkelt.

Det går även att ansluta till ett Bluetooth-headset för att ringa och ta emot samtal.

### Så här skickar du en fil:

1. Öppna den fil som du vill skicka. Det brukar ofta vara en bild-, video- eller musikfil.
2. Tryck på  och välj **Skicka**. Välj **Bluetooth**.
3. Om Bluetooth-enheten redan är hopparad kommer mobilen inte automatiskt att leta efter andra Bluetooth-enheter. KF900 söker automatiskt efter andra Bluetoothaktiverade enheter inom räckvidd.
4. Välj vilken enhet du vill skicka till och tryck på **Välj**.
5. Filen skickas.

**Kontrollera att filen skickas med förloppsindikatorn.**

## Para ihop med en annan Bluetooth-enhet

Genom att para ihop KF900 och en annan enhet kan du ställa in en lösenordsskyddad anslutning. På så sätt blir ihopparningen säkrare.

1. Kontrollera att du har Bluetoothinställningarna **På** och **Synlig**. Du kan ändra synlighet på menyn **Inställningar**.
2. Tryck på **Söka**.
3. KF900 söker efter enheter. När sökningen är klar visas **Uppdatera** på skärmen.
4. Välj önskad enhet för hopparring, ange lösenordet och tryck på **OK**.
5. Telefonen ansluter till den andra enheten där du anger samma lösenord.
6. Den lösenordsskyddade Bluetoothanslutningen är klar.

## Använda Bluetooth-headset

1. Kontrollera att du har Bluetoothinställningarna **På** och **Synlig**.
2. Ställ in headsetet i ihopparningsläge och para ihop enheterna med hjälp av instruktionerna som medföljde headsetet.
3. Tryck på **Fråga alltid** eller **Tillåt utan att fråga** och tryck på **Ja** för Anslut nu. KF900 växlar automatiskt till profilen Headset.

Se sidan 19 för mer information om BT-svarsläge så att du kan styra hur samtal besvaras när Bluetoothheadsetet är anslutet.

## WIFI

Med Wireless Manager kan du hantera Wi-fi-, Internet-, och Bluetooth-anslutningar på enheten. Telefonen kan anslutas trådlöst till lokala nätverk eller Internet. Wi-fi är snabbare och har större räckvidd än Bluetooth-teknik.

**KF900 stöder WEP, WPAPSK/ 2-kryptering, inte EAP, WPSkryptering. Om din Wi-fi-leverantör eller nätverksadministratör ställer in krypteringen för att skydda nätverket fyller du i nyckeln i popupfönstret. Om krypteringen inte har ställts in visas inte det här fönstret. Fråga din Wi-fi-leverantör eller nätverksadministratör om du inte har nyckeln.**

## TILLBEHÖR

Följande tillbehör medföljer KF900.

### Laddare



### Datakabel och CD

Anslut och  
synkronisera  
KF900 och  
datorn.



### Batteri

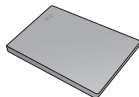

### Användar handbok

Läs mer om  
KF900.



### Batteri



- Använd alltid äkta LG-tillbehör.
- Om du inte gör det kan garantin upphöra att gälla.
- Tillbehören kan skilja sig åt mellan olika regioner. Om du vill ha mer information kontaktar du det regionala serviceföretaget eller en representant .

## TEKNISKA DATA

Allmänt

Produktnamn: KF900

System : GSM 850 / E-GSM 900 /  
DCS 1800 / PCS 1900 / W-CDMA

Temperaturgränser

Max. : +55°C (laddar ur)  
+45°C (laddar)

Min : -10°C

Declaration of Conformity 

## Supplier Details

Name  
LG Electronics Inc

Address  
LG Electronics Inc, LG Twin Towers 30,  
Yeouido-dong, Yeongdeungpo-gu, Seoul, Korea 150-721

## Product Details

Product Name  
GSM 850 / E-GSM 900 / DCS 1800 / PCS 1900 / W-CDMA Terminal Equipment

Model Name  
KF900

Trade Name  
LG

CE 0168 

## Applicable Standards Details

R&TE Directive 1998/5/EC  
EN 301 489-01 V1.6.1, EN 301 489-07 v1.3.1, EN 301 489-17 v1.2.1, EN 301 489-24 v1.3.1  
EN 301 911 V5.0.2  
EN 301 910-1 V2.2.1, EN 301 910-2 V2.2.1  
EN 50369/EN 50368 2001  
EN 62259-1, 2001  
EN 300 328 V1.7.1

## Supplementary Information

The conformity to above standards is verified by the following Notified Body(BABT)

BABT: Balfour House, Churchfield Road, Watton-on-Thames, Surrey, KT12 2TD, United Kingdom  
Notified Body Identification Number : 0168

## Declaration

I hereby declare under our sole responsibility  
that the product mentioned above to which  
this declaration relates complies with the above  
mentioned standards and Directives

Name Issued Date  
Sung Hyeon, J / Director 15, Oct, 2008

LG Electronics Inc., Amsterdam Office  
Veluwezoom 15, 1327 AE Almere, The Netherlands  
Tel : +31 -36-547-8940, e-mail : seokim@lge.com

  
Signature of representative

# | KF900 | Brugermanual

Noget af indholdet i denne manual kan afvige fra din telefon, afhængigt af telefonens software eller din udbyder.



## Bortskaffelse af din gamle telefon

1. Skraldespanden med kryds over på produktet betyder, at produktet er dækket af det europæiske direktiv 2002/96/EC.
2. Alle elektriske og elektroniske produkter skal bortskaffes separat fra husholdningsaffald via bestemte indsamlingsfaciliteter, der er godkendt af regeringen eller de lokale myndigheder.
3. Den korrekte bortskaffelse af din gamle telefon er en hjælp til at forhindre de mulige negative konsekvenser for miljøet og sundhedsskadelige indvirkninger.
4. Hvis du vil have yderligere oplysninger om bortskaffelse af din gamle telefon, skal du kontakte kommunen, renovationsselskabet eller den butik, hvor du købte produktet.

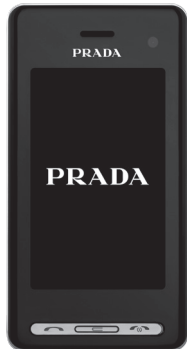

# INDHOLDSFORTEGNELSE

## Retningslinjer for sikker og effektiv brug

### Konfiguration

#### 10 LÆR DIN TELEFON AT KENDE

#### 11 ISÆTNING AF USIM-KORT OG BATTERI

#### 13 HUKOMMELSESKORT

### Dit startbillede

#### 14 TIP TIL BERØRINGSSKÆRMEN

## Det grundlæggende

### 15 OPKALD

#### 15 Foretagelse af et opkald eller videoopkald

#### 15 ÆNDRING AF INDSTILLINGER FOR SKÆRMBILLEDET OPKALDSTASTATUR

#### 16 Sådan foretages et opkald fra dine kontakter

#### 16 Sådan besvares og afvises et opkald

#### 17 Indstilling af opkaldslydstyrken

#### 17 Lynopkald

#### 17 Sådan foretages et andet opkald

#### 18 Deaktivering af DTMF

#### 18 Visning af dine opkaldslogs

#### 18 Brug af viderestilling

#### 19 Brug af opkaldsblokering

#### 19 Ændring af den almindelige opkaldsindstilling

#### 20 Ændring af videoopkaldsindstillingen

### 21 KONTAKTER

#### 21 Søgning efter en kontakt

#### 21 Tilføjelse af en ny kontakt

#### 22 Kontaktindstillinger

#### 22 Oprettelse af en gruppe

#### 23 Ændring af kontaktindstillinger

#### 23 Visning af oplysninger

### 24 MEDDELELSER

#### 24 Meddelelser

#### 24 Afsendelse af en meddelelse

#### 25 Indtastning af tekst

#### 25 T9-intelligent ordbog

#### 25 Ordbog fra

**26 QWERTY-TASTATUR**

- 26 Indtastning af tekst
- 26 Tekstindtastningsmetode ved hjælp af tastaturet
- 26 Afsendelse af en e-mail ved hjælp af din nye konto
- 27 Konfiguration af e-mail
- 27 Hentning af e-mail
- 28 Ændring af e-mail-indstillingerne
- 28 Meddelelsesmapper
- 29 Håndtering af meddelelser
- 29 Brug af skabeloner
- 29 Brug af humørikoner
- 30 Ændring af SMS-indstillinger
- 30 Ændring af indstillingerne for multimedie-meddelelser
- 31 Ændring af andre indstillinger

**Vær kreativ****32 KAMERA**

- 32 Sådan tages et hurtigt foto
- 32 Når du har taget dit foto
- 33 Lær søgeren at kende
- 34 Brug af blitzen
- 34 Valg af billedtype
- 35 Brug af serieoptagelse
- 35 Optagelse af et panoramabillede
- 35 Justering af eksponeringen
- 36 Brug af avancerede indstillinger
- 37 Ændring af billedstørrelsen
- 37 Valg af farveeffekt

**38 VIDEOKAMERA**

- 38 Optagelse af en hurtig video
- 38 Når du har optaget videoen
- 39 Lær søgeren at kende
- 40 Justering af eksponeringen
- 40 Brug af avancerede indstillinger
- 41 Ændring af videobilledstørrelsen
- 41 Valg af farvetone

**42 DINE FOTOS OG VIDEOER**

- 42 Visning af dine fotos og videoer
- 42 Brug af zoom ved visning af et foto
- 42 Justering af lydstyrken ved visning af en video
- 42 Visning af dine fotos som et diasshow

- 43 Indstilling af et foto om baggrund
- 43 Redigering af fotos
- 44 Tilføjelse af tekst til et foto
- 44 Tilføjelse af en effekt til et foto
- 45 Justering af størrelsen på et foto
- 45 Sammenblanding af et foto
- 45 Tilføjelse af et farvestrejf til et foto
- 46 Ombytning af farverne i et foto
- 46 Visning af dine videoer på et fjernsyn
- 46 Redigering af videoer
- 46 Beskæring af længden af videoen
- 46 Fletning af to videoer
- 47 Fletning af et foto med en video
- 47 Tilføjelse af tekst til en video
- 48 Tilretning af et foto
- 48 Tilføjelse af stemmeoptagelse

- 49 Tilføjelse af soundtrack til en video
- 49 Ændring af hastigheden i en video
- 49 Tilføjelse af en nedtoningseffekt

## **50 MULTIMEDIE**

---

- 50 Billeder
- 50 Afsendelse af et foto
- 50 Kontrol af hukommelsesstatus
- 51 Lyde
- 51 Brug af en lyd
- 51 Videoer
- 51 Afsendelse af en video
- 51 Spil og programmer
- 51 Sådan spiller du et spil
- 52 Installation af javaspil og programmer
- 52 Flashindhold
- 52 Visning af en SWF-fil
- 52 Dokumenter
- 52 Overførsel af en fil til telefonen

- 52 Andre
- 53 Oprettelse af en film
- 53 Musik
- 53 Afspilning af en sang
- 54 Oprettelse af en afspilningsliste
- 54 Sletning af en afspilningsliste
- 54 Brug af radioen
- 55 Søgning efter stationer
- 55 Nulstilling af kanaler
- 55 Lytte til radio

## **Vær organiseret**

### **56 KALENDER**

---

- 56 Tilføjelse af en begivenhed til kalenderen
- 56 Tilføjelse af et punkt på din opgaveliste
- 56 Deling af en opgave
- 57 Brug af Find dato
- 57 Indstilling af alarm
- 57 Tilføjelse af et notat

- 58 Diktafon
- 58 Optagelse af en lyd eller stemme
- 58 Brug af lommeregneren
- 58 Omregning af en enhed
- 59 Brug af stopur
- 59 Tilføjelse af en by til dit Verdenstid

## Internettet

### **60 INTERNETTET**

---

- 60 Browser
- 60 Adgang til internettet
- 60 Tilføjelse og åbning af bogmærker
- 61 Brug af RSS-læser
- 61 Ændring af webbrowsersens indstillinger
- 61 Brug af telefonen som modem

## Indstillinger

### **63 INDSTILLINGER**

---

- 63 Ændring af skærmindstillingerne
- 63 Tilpasning af profiler
- 64 Ændring af telefonindstillinger
- 64 Ændring af indstillinger for berøringsskærmen
- 64 Ændring af forbindelsesindstillinger
- 66 Brug af hukommelsesstyring
- 66 Brug af flyttilstand
- 66 Afsendelse og modtagelse af filer ved hjælp af Bluetooth
- 67 Parring med en anden Bluetooth-enhed
- 67 Brug af et Bluetooth-headset

### **67 WI-FI**

---

### **68 TILBEHØR**

---

### **69 TEKNISKE DATA**

---

Læs disse enkle retningslinjer. Det kan være farligt eller ulovligt, hvis disse retningslinjer ikke overholdes.

## UDSÆTTELSE FOR RADIOFREKVENSIGNALER

### Oplysninger om udsættelse for radiobølger og SAR (Specific Absorption Rate – specifik absorptions-hastighed).

Denne mobiltelefon model KF900 er designet til at overholde gældende sikkerhedskrav for udsættelse af radiobølger. Retningslinjerne omfatter en betydelig sikkerhedsmargen, som er udformet med henblik på at sørge for sikkerhed for alle uanset alder og helbred.

- Den er designet og fremstillet, så den ikke overskrider de grænser for udsættelse for radiofrekvens (RF), som de internationale retningslinjer (ICNIRP) anbefaler. SAR-test udføres i almindelig betjeningsposition, mens enheden sender på det højeste certificerede effektniveau på alle de testede frekvensbånd.
- Mens der kan være forskelle på SAR-niveauerne for forskellige LG-telefonmodeller, er de alle udviklet til at opfylde de relevante retningslinjer for udsættelse af radiobølger.
- Den SAR-grænse, der anbefales af ICNIRP (International Commission on Non-Ionizing Radiation Protection) er på

2 W/kg i gennemsnit over 10 g væv.

- Den højeste SAR-værdi for denne telefonmodel testet af DASy4 under brug ved øret er 0,208 W/kg (10 g) og 1,55 W/Kg (10 g), når den bæres på kroppen.
- Oplysninger om SAR-data til lande/områder, hvor man har antaget en SAR-grænse, anbefalet af IEEE (Institute of Electrical and Electronics Engineers), der er 1,6 W/kg i gennemsnit over et g væv.

## PLEJE OG VEDLIGEHOLDELSE AF PRODUKTET

**> ADVARSEL:**  
**Brug kun de batterier, opladere og det tilbehør, der er godkendt til brug med denne særlige telefonmodel. Brug af andre typer kan ugyldiggøre eventuelle godkendelser eller garantier gældende for telefonen og kan være farlig.**

- Skil ikke enheden ad. Medbring den hos en kvalificeret servicetekniker, når der er brug for reparation.
- Hold enheden væk fra elektriske apparater, som f.eks. tv'er, radioer og pc'er.
- Hold enheden væk fra varmekilder, som f.eks. radiatorer eller ovne.

- Tab ikke enheden.
- Enheden må ikke udsættes for mekaniske vibrationer eller stød.
- Sluk for telefonen på steder, hvor det er påkrævet i henhold til særlige regler. Det kan f.eks. være på hospitaler, hvor en tændt telefon kan risikere at påvirke medicinsk udstyr.
- Rør ikke ved telefonen med våde hænder, mens den oplades. Du risikerer at få elektrisk stød eller ødelægge telefonen.
- Undlad at oplade telefonen i nærheden af brændbart materiale, da telefonen kan blive varmt, så der går ild i materialet.
- Benyt en tør klud til at rengøre enheden udvendigt (undlad at benytte opløsningsmidler som terpentin, cellulosefortynder eller alkohol).
- Oplad ikke telefonen, mens den ligger på et blødt underlag.
- Telefonen bør oplades i et område med god udluftning.
- Udsæt ikke enheden for kraftig røg eller meget støv.
- Opbevar ikke telefonen ved siden af kreditkort eller billetter, da de kan påvirke oplysningerne på magnetriben.
- Tryk ikke på skærmen med en skarp genstand, da det kan beskadige telefonen.
- Udsæt ikke telefonen for væske eller fugt.

- Brug tilbehør, som f.eks. høretelefoner, med forsigtighed. Rør ikke antennen uden grund.

## EFFEKTIV BETJENING AF TELEFONEN

### ELEKTRONISKE ENHEDER

**Alle mobiltelefoner kan opleve interferens, hvilket kan påvirke ydeevnen.**

- Anvend ikke mobiltelefonen i nærheden af medicinsk udstyr uden først at bede om lov. Undgå at anbringe telefonen oven på pacemakere, f.eks. i brystlommen.
- Visse høreapparater kan blive forstyrret af mobiltelefoner.
- Svag interferens kan muligvis påvirke tv'er, radioer, pc'er mm.

### TRAFIKSIKKERHED

**Undersøg love og regulativer angående brug af mobiltelefoner i områder, hvor du kører.**

- Undlad at benytte en håndholdt mobiltelefon under bilkørsel.
- Hav fuld opmærksomhed på kørslen.
- Brug et håndfrit sæt, hvis det er tilgængeligt.

- Kør ind til siden, og parker bilen, før du foretager eller besvarer et opkald, hvis kørselsforholdene kræver det.
- Radiofrekvenssignaler kan påvirke visse elektroniske systemer i køretøjet, som f.eks. musikanlæg og sikkerhedsudstyr.
- Hvis din bil er udstyret med en airbag, må der ikke være bærbart trådløst udstyr i vejen for den. Det kan medføre, at airbaggen svigter eller forårsage alvorlig skade, hvis den ikke kan fungere korrekt.
- Hvis du lytter til musik, når du er ude, skal du sikre, at lydstyrken er på et fornuftigt niveau, så du er opmærksom på omgivelserne. Dette er specielt vigtigt i nærheden af veje.

## UNDGÅ BESKADIGELSE AF DIN HØRELSE

Du kan beskadige din hørelse, hvis du er udsat for høje lyde i længere tid ad gangen. Derfor anbefaler vi, at du ikke tænder eller slukker for telefonen tæt på dit øre. Vi anbefaler også, at lydstyrken for musik og opkald er indstillet på et fornuftigt niveau.

## GLASDELE

Nogle dele af din mobile enhed er lavet af glas. Dette glas kan gå i stykker, hvis din mobile enhed tabes på et hårdt underlag eller får et hårdt slag. Hvis glasset går i stykker, må du ikke røre det eller forsøge

at fjerne det. Brug ikke den mobile enhed, før glasset er blevet udskiftet af en autoriseret udbyder.

## SPRÆNGNINGSSOMRÅDE

Undlad at benytte telefonen ved sprængningsområder. Overhold restriktioner, og følg eventuelle love eller regler.

## OMRÅDER MED BRAND- OG EKSPLOSIONSFARE

- Anvend ikke telefonen, når du tanker brændstof.
- Undlad at benytte telefonen i nærheden af brændstof eller kemikalier.
- Transporter og opbevar ikke letantændelige gasarter, væsker og sprængstoffer samme sted i bilen, som du opbevarer mobiltelefonen og dens tilbehør.

## I FLY

Trådløse enheder kan forårsage interferens i fly.

- Sluk altid mobiltelefonen, inden du går om bord i et fly.
- Anvend ikke telefonen i flyet uden tilladelse fra kabinepersonalet.

## BØRN

Opbevar telefonen på et sikkert sted uden for små børns rækkevidde. Den indeholder små sende, som kan udgøre en kvælningssrisiko, hvis de rives løs.

## NØDOPKALD

Nødopkald er muligvis ikke tilgængelige på alle mobilnetværk. Derfor må du aldrig udelukkende være afhængig af telefonen til nødopkald. Forhør dig hos den lokale udbyder.

## OPLYSNINGER OM OG PLEJE AF BATTERIET

- Du behøver ikke at aflade batteriet helt, før du genoplader. Til forskel fra andre batterisystemer er der ikke nogen hukommelseffekt, der kan kompromittere batteriets ydeevne.
- Brug kun LG-batterier og -opladere. LG-opladere er udviklet til at forlænge batteriets levetid.
- Du må ikke skille batteripakken ad eller kortslutte den.
- Hold batteripakkens metalkontakter rene.
- Udskift batteriet, når det ikke længere har en acceptabel ydeevne. Batteripakken kan genoplades hundredvis af gange, inden det skal udskiftes.

- Genoplad batteriet, hvis det ikke er blevet brugt i lang tid, for at forlænge brugbarheden.
- Udsæt ikke batteriopladeren for direkte sollys, og brug den ikke i omgivelser med høj fugtighed, som f.eks. badeværelset.
- Opbevar ikke batteriet i varme eller kolde omgivelser, da det kan forringe batteriets ydeevne.
- Der kan opstå eksplosionsfare, hvis batteriet udskiftes med en forkert type.
- Bortskaffelse af brugte batterier skal ske iht. producentens vejledning. Genbrug batteriet, når det er muligt. Smid ikke batterier ud sammen med husholdningsaffaldet.
- Hvis du skal udskifte batteriet, bør du henvende dig hos nærmeste autoriserede LG Electronics-servicecenter eller -forhandler for at få hjælp.
- Tag altid opladeren ud af stikkontakten, når telefonen er fuldt opladet. På den måde undgår du, at opladeren bruger unødvendigt meget strøm.

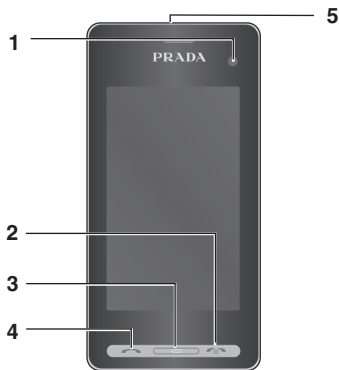

## LÆR DIN TELEFON AT KENDE

### 1. INDVENDIG KAMERALINSE

### 2. AFSLUT/TÆNDTAST

- Afslutter eller afviser et opkald. Tænder eller slukker telefonen. Tryk én gang for at vende tilbage til startskærbilledet.

### 3. SLET-TAST

### 4. OPKALDSTAST

- Ringer til et telefonnummer og besvarer indgående opkald.

Hvis der placeres en tung genstand på telefonen, eller hvis du sidder på den, mens den er i lommen, kan det beskadige telefonens LCDberøringsskærm.

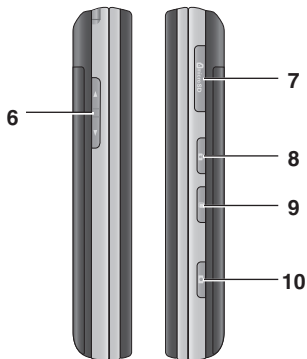

### 5. STIK TIL OPLADER, KABEL, HÅNDFRI

Hvis du ønsker at tilslutte USB-kablet, skal du vente, indtil telefonen er tændt og har registreret netværket.

### 6. TASTER PÅ SIDEN

- Når skærmen er i standbytilstand: lydstyrken af tastetonen.
- Under opkald: lydstyrke i højttaler.

### 7. STIK TIL MICRO SD-HUKOMMELSESKORT

### 8. LÅS/LÅS OP-TAST

### 9. MULTITASKING-TAST

### 10. KAMERA

# ISÆTNING AF USIM-KORT OG BATTERI

## 1. FJERN BATTERIDÆKSELET

Tryk på batteriets låseknop øverst på telefonen og hold den nede, og løft batteridækslet af.



## 2. FJERN BATTERIET

Hold på batteriets øverste kant, og løft det ud af batterirummet ved hjælp af batteridækslet.



**Brug ikke neglene, når du fjerner batteriet.**

**Fjern ikke batteriet, når telefonen er tændt, da dette kan beskadige telefonen.**

## 3. INSTALLATION AF USIM-KORTET

Skub USIM-kortet ind i holderen til USIM-kortet. Sørg for, at området med guldkontakterne på kortet vender nedad. Hvis du vil fjerne USIM-kortet, skal du forsigtigt trække det i den modsatte retning.



#### 4. ISÆT BATTERIET

Sæt først toppen af batteriet ind under batterirummets øverste kant. Sørg for, at batteriets kontakter flugter med telefonens kontakter. Tryk ned på den nederste del af batteriet, indtil det klikker på plads.



#### 5. SÆT DÆKSLET PÅ IGEN

Placer dækslet over batteriet, og skub det på plads.

#### 6. OPLADNING AF TELEFONEN

Skub dækslet over opladningsstikket på siden af KF900 tilbage. Isæt opladeren, og sæt stikket i en stikkontakt. KF900 skal oplades, indtil meddelelsen "Batteriet fuldt opladet" vises på skærmen.



## HUKOMMELSESKORT

### ISÆTNING AF ET HUKOMMELSESKORT



Du kan udvide den hukommelsesplads, der er tilgængelig i telefonen, ved hjælp af et hukommelseskort.

1. Fjern batteridækslet som vist på side 11.
2. Skub hukommelseskortet ind i porten foroven, indtil det låses på plads. Sørg for, at området med guldkontakterne vender nedad.



### FORMATERING AF HUKOMMELSESKORTET

Hukommelseskortet er muligvis allerede formateret. Hvis kortet ikke allerede er formateret, skal du gøre det, inden du kan bruge det.

1. Vælg  i standbyskærm-billedet, tryk på  **Indstillinger**, og vælg **Telefonindstil**.
2. Tryk på **Hukommelsesstyring**, og vælg derefter **Ekstern hukommelse**.
3. Tryk på **Formater**, og bekræft derefter dit valg.
4. Indtast adgangskoden, hvis der er angivet en, og kortet bliver derefter formateret og er klar til brug.

Hvis du vil ændre standardlagerplaceringen, skal du åbne Hukommelsesstyring fra menuen Telefonindstillinger og vælge Primære lagerindstillinger.

Hvis hukommelseskortet allerede indeholder oplysninger, bliver de automatisk gemt i den rigtige mappe, sådan at videoer f.eks. gemmes i mappen Mine videoer.

Når KF900 ikke er i brug, vender den tilbage til startskærbilledet. Her kan du få adgang til alle menuindstillingerne, foretage et hurtigt opkald og se status for telefonen - samt mange andre ting.

## TIP TIL BERØRINGSSKÆRMEN

Startskærbilledet er også et godt sted at få lært berøringsskærmen at kende.

Hvis du vil vælge et element, skal du trykke på ikonet. KF900 vibrerer en anelse, når den registrerer, at du har trykket på en indstilling.

Hvis du vil rulle gennem lister, skal du trykke på det sidste synlige element og lade fingeren glide op ad skærmen. Listen flyttes op, så flere elementer er synlige.



- Der er ingen grund til at trykke hårdt, da berøringsskærmen er følsom nok til at registrere selv et let men fast tryk.
- Brug spidsen af fingeren til at trykke på den indstilling, du vil bruge. Pas på, at du ikke kommer til at trykke på nogle af de andre taster.
- Når skærmyset er slået fra, skal du trykke på tasten Lås/lås op til højre og holde den nede for at gendanne startskærbilledet.
- Du må ikke dække telefonen med et etui eller et cover, da berøringsskærmen ikke fungerer, når den er tildækket.







Hurtigtaster

# OPKALD

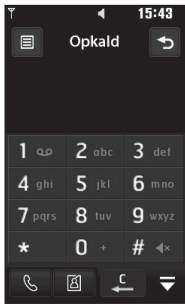
## FORETAGELSE AF ET OPKALD ELLER VIDEOOPKALD

1. Tryk på  for at åbne tastaturet.
2. Indtast nummeret ved hjælp af tastaturet. Du kan slette et ciffer ved at trykke på Slet-tasten.
3. Tryk på tasten  for at ringe op.
4. Tryk på tasten  for at afslutte opkaldet.





- : Foretager et stemmeopkald
- : Foretager et videoopkald
- : Slet et nummer eller bogstav
- : Afslutter opkaldstastaturet

For at indtaste + i forbindelse med internationale opkald skal du trykke på  i to sekunder.

Tryk på tasten lås/lås op for at låse berøringsskærmen og forhindre, at der foretages et opkald ved en fejl.

Du kan vælge Foretag videoopkald, Send meddelelse, Gem nummer eller Søg i telefonbog ved at trykke på .

## ÆNDRING AF INDSTILLINGER FOR SKÆRMBILLEDET OPKALDSTASTATUR



1. Tryk på  for at åbne tastaturet.
2. Tryk på  og vælg **Skærmindstillinger for opkald** for opkald for at ændre displayet for opkaldstastaturet.
3. Du kan ændre skrifttype, -størrelse og -farve.

## SÅDAN FORETAGES ET OPKALD FRA DINE KONTAKTER

1. Tryk på  i standbyskærmbilledet for at åbne adressebogen, eller tryk på **Kontakter** på fanen Kommuniker.
2. Du kan vælge mellem **Tilføj kontakt**, **Søg**, **Grupper** og **Indstillinger**.
3. Vælg **Søg**, tryk på **Navn**, og indtast de første bogstaver i navnet på den kontakt, du vil ringe op til.
4. Tryk på den kontakt, du vil ringe til, på den filtrerede liste, og vælg det nummer, der skal bruges, hvis du har gemt mere end ét.
5. Tryk på **Opkald**.

Du kan søge efter kontakter fra opkaldsskærmbilledet. Tryk på , og vælg **Søg efter kontakter**. Rul igennem kontakterne, eller indtast de første par cifre i et nummer for at begrænse listen.

## SÅDAN BESVARES OG AFVISES ET OPKALD

Når telefonen ringer, skal du trykke på tasten  for at besvare opkaldet. Tryk på ) for at slå ringelyden fra. Det er praktisk, hvis du har glemt at ændre profilen til **Stille** under et møde. Tryk på tasten  for at afvise det indgående opkald.

## Indstilling af opkaldslydstyrken

Hvis du vil justere lydstyrken under et opkald, skal du bruge op og ned-knappe på telefonens venstre side.





## Lynopkald

Du kan knytte en kontakt, du ofte ringer til, til et lynopkaldsnummer.

1. Tryk på  i standbyskærmbilledet for at åbne menuen.
2. Tryk på **Lynopkald**.
3. Din Telefonsvarer og Videomail er allerede indstillet på lynopkald 1. Dette kan ikke ændres. Tryk på et hvilket som helst andet nummer for at knytte det til en lynopkaldskontakt.
4. Adressebogen åbnes. Vælg den kontakt, du vil knytte til det pågældende nummer, ved at trykke en enkelt gang på telefonnummeret.

Hvis du vil ringe til et lynopkaldsnummer, skal du trykke på  i standbyskærmbilledet og derefter holde det tilknyttede nummer nede, indtil kontakten vises på skærmen. Det er ikke nødvendigt at trykke på **Anrop**.

## Sådan foretages et andet opkald

1. Under det første opkald skal du trykke på  og vælge det nummer, du vil ringe op til.
2. Indtast nummeret eller søg i dine kontakter (se Foretagelse af et opkald eller et videoopkald på side 15 for at få yderligere oplysninger).
3. Vælg  for at ringe op.
4. Begge opkald vises på opkaldsskærmbilledet. Det første opkald låses, og opkaldet parkeres.
5. Tryk på , og vælg **Skift opkald** for at skifte mellem opkaldene.
6. Hvis du vil afslutte det ene eller begge opkald, skal du trykke på  og vælge **Afslut** efterfulgt af **Alle, Parkeret** eller **Aktive**.

Du kan kombinere dine opkald ved at vælge **Accepter** og derefter **Tilslut**. **Kontroller, at din netværksudbyder understøtter conferenceopkald.**

Du vil blive afkrævet afgift for hvert opkald.

## Deaktivering af DTMF

DTMF giver dig mulighed for at benytte numeriske kommandoer, så du kan navigere i menuer i automatisk opkald. DTMF er som standard slået til. Hvis du vil slå funktionen fra under et opkald (f.eks. for at notere et nummer), skal du trykke på  og vælge DTMF fra.

## Visning af dine opkalds-logs

Hvis du vil rulle gennem en liste over indstillinger, skal du trykke på det sidste synlige element og lade fingeren glide op ad skærmen. Listen flyttes op, så flere elementer er synlige.

Tryk på , vælg  **Kommunikation**, og tryk på **Opkaldsliste**.



Vælg at få vist:

- **Alle opkald:** Viser listen over alle de opkald, du har foretaget, modtaget og mistet.
- **Kaldte numre:** Viser listen over alle de numre, du har ringet til.
- **Modtagne opkald:** Viser listen over alle de numre, der har ringet til dig.
- **Tabte opkald:** Viser listen over alle de opkald, du ikke har besvaret.

I en hvilken som helst opkaldslog kan du trykke på  og **Slet alt** for at slette alle registrerede elementer.

Tryk på et hvilket som helst enkelt element i en opkalds-log for at få vist dato, klokkeslæt og opkaldets varighed.



## Brug af viderestilling

1. Tryk på , vælg  **Indstillinger** og **Opkald**.
2. Tryk på **Viderestil opkald**, og vælg **Taleopkald** eller **Videotelefoni**.
3. Vælg, om du vil viderestille alle opkald, når linjen er optaget, når der ikke bliver svaret, eller når du ikke træffes.
4. Indtast det nummer, du vil viderestille til.
5. Tryk på **Anmodning** for at aktivere.

Der bliver opkrævet afgifter ved viderestillede opkald. Kontakt netværksudbyderen for at få yderligere oplysninger.

Hvis du vil slå viderestilling fra, skal du vælge **Deaktiver alle** i menuen **Viderestil opkald**.

## Brug af opkaldsblokering

1. Tryk på , vælg  **Indstillinger** og **Opkalds-indstil**.
2. Tryk på **Opkaldsblokering**, og vælg **Taleopkald** eller **Videotelefoni**.
3. Vælg en af eller alle seks valgmuligheder:  
**Alle udgående**  
**Udgående internationale**  
**Udgående internationale opkald**  
**Alle indgående**  
**Indgående i udlandet**
4. Angiv adgangskoden til opkaldsblokering. Kontakt teleselskabet for denne tjeneste.

**Vælg Fast nummer for at aktivere og sammensætte en liste over numre, der kan ringes til fra telefonen. Du skal bruge PIN2-koden fra selskabet. Der kan kun ringes til de numre, der er indeholdt på listen over faste numre, fra telefonen.**



## Ændring af den almindelige opkaldsindstilling

1. Tryk på , vælg  **Indstillinger** og **Opkald**.
2. Tryk på **Alm. indstillinger** (du skal muligvis rulle ned for se den). Her kan du ændre indstillingerne for:
  - **Afvis opkald**: Skub knappen for at markere listen over Afviste. Du kan trykke på tekstboksen for at vælge mellem alle opkald, bestemte kontakter eller grupper eller opkald fra numre, der ikke er registreret (der ikke blandt dine kontakter). Tryk på **Gem** for at skifte indstillingen.
  - **Send mit nummer**: Vælg, om dit nummer skal vises, når du ringer til andre.
  - **Autogenopkald**: Skub knappen til venstre for at vælge Til eller til højre for at vælge Fra.
  - **Svartilstand**: Vælg, om du vil besvare telefonen via Send-tasten eller en vilkårlig tast.
  - **Minuttone**: Skub knappen til venstre, og vælg Til for at høre en tone hvert minut under et opkald.
  - **BT svartilstand**: Vælg Håndfri, hvis du ønsker at kunne besvare et opkald ved hjælp af et Bluetooth-hovedsæt, eller vælg Telefon for at skulle trykke på en tast på telefonen for at besvare et opkald.

- **Gem nyt nummer:** Vælg **Ja** for at gemme et nyt nummer.
- **Vælg linje:** Du kan sende dit telefonnummer afhængigt af to-linje-tjeneste som f.eks. linje 1 eller linje 2.

Hvis du vil rulle gennem en liste over indstillinger, skal du trykke på det sidste synlige element og lade fingeren glide op ad skærmen. Listen flyttes op, så flere elementer er synlige.

## Ændring af videoopkaldsindstillingen



1. Tryk på , vælg  **Indstillinger** og **Opkald**.
2. Tryk på **Videoopkald**.
3. Vælg indstillingerne for videoopkaldet. Vælg, om du vil bruge Anvend privat billede/Min billedstørrelse, og/eller tænd for Spejl.

## KONTAKTER

### Søgning efter en kontakt



Du kan søge efter en kontakt på to måder:

#### I standbyskærmbilledet

1. Tryk på  i standbyskærmbilledet for at åbne adressebogen. Hvis du vil slette et tal, skal du trykke på slet-tasten .
2. Tryk på Opkald, eller tryk på tasten  for at ringe op.

Du kan søge efter gruppe ved at vælge **Grupper**. En liste over dine grupper vises.

#### Fra hovedmenuen

1. Tryk på , og vælg  **Kommunikér**.
2. Tryk på **Kontakter**.
3. Din adressebog viser en liste over de kontakter, der svarer til de bogstaver, du har indtastet.

Hvis du vil rulle gennem en liste over kontakter, skal du trykke på det sidste synlige element og lade fingeren glide op ad skærmen. Listen flyttes op, så flere elementer er synlige.

### Tilføjelse af en ny kontakt

1. Tryk på  i standbyskærmbilledet, og vælg **Tilføj kontakt**.
2. Vælg, om du vil gemme kontakten i din **Telefon** eller på **SIM**.
3. Indtast fornavnet og efternavnet på den nye kontakt. Du behøver ikke at indtaste begge, men du skal indtaste et af dem.
4. Indtast op til fem forskellige numre, og tildel en type til hver. Vælg mellem Mobil, Hjem, Kontor, Person søger, Fax, VT og Normal. Tryk på **Luk**.
5. Tilføj en e-mail.
6. Tildel kontakten til en eller flere grupper. Vælg mellem **Ingen gruppe**, **Familie**, **Venner**, **Kolleger**, **Skole** eller **VIP**.
7. Du kan også tilføje **Ringtone**, **Fødselsdag**, **Jubilæum**, **Website**, **Hjemmeadresse**, **Firmanavn**, **Stilling**, **Firmaadresse** og et **Memo**.
8. Tryk på **Gem** for at gemme kontakten.

Du kan oprette brugerdefinerede grupper til dine kontakter, se **Oprettelse af en gruppe** på side 22.



## Kontaktindstillinger

Der er mange ting, du kan gøre, når du får vist en kontakt. Sådan får du adgang til og bruger indstillingsmenuen:

1. Åbn den kontakt, du vil benytte. Se Søgnings efter en kontakt på side 21.
2. Du kan ringe op eller sende en meddelelse direkte herfra.
3. Tryk på  for at åbne listen over indstillinger. Her kan du vælge:
  - **Foretag opkald:** Lav et videoopkald til kontakten.
  - **Ændre:** Redigerer oplysningerne for kontakten.
  - **Slet:** Sletter kontakten. Vælg **Ja**, hvis du er sikker.
  - **Kopier eller Flyt til USIM/telefon :** Vælg, om du vil flytte eller kopiere til USIM-kortet eller telefonen (afhængigt af, hvor du oprindeligt gemte kontakten).
  - **Send visitkort:** Sender oplysningerne for kontakten til en anden modtager som et visitkort. Vælg at sende som SMS, MMS, E-mail eller via Bluetooth.

**Send meddelelse - Send en meddelelse til kontakten. Hvis kontakten har en e-mail-adresse, skal du vælge, om du vil sende en e-mail eller SMS/MMS. Se side 21 for at få oplysninger om, hvordan du sender meddelelser.**

## Oprettelse af en gruppe

1. Tryk på  i standbyskærmbilledet, og vælg **Grupper**.
2. Tryk på .
3. Vælg **Tilføj gruppe**.
4. Indtast et navn til den nye gruppe.
5. Tryk på **Gem**.

**Hvis du sletter en gruppe, mister du ikke de kontakter, som blev tildelt til den pågældende gruppe. De bliver i adressebogen.**

**Du kan redigere en eksisterende gruppe ved at markere den og trykke på  . Vælg funktionen Tilføj medlemmer til gruppen fra dine kontakter, tilknyt en Grupperingstone, Omdøb gruppe eller Slet en gruppe.**

## Ændring af kontaktindstillinger

Du kan tilpasse dine kontaktindstillinger, så adressebogen fungerer, som du vil have den til.

**Hvis du vil rulle gennem en liste over indstillinger, skal du trykke på det sidste synlige element og lade fingeren glide op ad skærmen. Listen flyttes op, så flere elementer er synlige.**

1. I standby-skærbillede  skal du trykke på  og vælge Indstillinger.

2. Her kan du justere følgende indstillinger:

- **Kontaktlisteindst.:** Vælg, om du vil have vist de kontakter, der er gemt i både Telefon & USIM, kun Telefon eller kun USIM.



Du kan også vælge at få vist fornavnet eller efternavnet på en kontakt først.

- **Synkroniser kontakter:** Opretter forbindelse til serveren, så du kan synkronisere dine kontakter.
- **Kopier:** Kopierer dine kontakter fra USIM-kortet til telefonen eller fra telefonen til USIM-kortet. Vælg at gøre dette en ad gangen eller alle på én gang. Hvis du vælger en ad gangen, skal du vælge hver kontakt, der skal kopieres, en efter en.
- **Flyt:** Fungerer på samme måde som Kopier, men kontakten gemmes kun på den placering, du har flyttet den til. Hvis du flytter en kontakt fra USIM til

telefonen, slettes kontakten således fra USIM-hukommelsen.

- **Send alle kontakter via Bluetooth:** Send alle dine kontakter til en anden enhed ved hjælp af Bluetooth. Du bliver bedt om at aktivere Bluetooth.
- **Sikkerhedskopier kontakter:** Se Sikkerhedskopiering og gendannelse af telefonens oplysninger.
- **Gendan kontakter:** Se Sikkerhedskopiering og gendannelse af telefonens oplysninger.
- **Ryd telefonbog:** Sletter alle dine kontakter. Tryk på **Ja**, hvis du er sikker på, at du vil rydde hele adressebogen.

## Visning af oplysninger

1. I standby-skærbilledet skal du trykke på  og derefter på  **Info**.
2. Her kan du se dine **Tjenesteopkaldsnr.**, dit **Eget nummer** og **Hukommelsesinfo** (hvor meget hukommelse du har tilbage) og **Mit visitkort**.



**Hvis du mangler at tilføje et visitkort til dig selv, skal du vælge Mit visitkort og indtaste alle dine oplysninger, som du ville gøre for en hvilken som helst kontakt. Tryk på Gem for at afslutte.**

## MEDDELELSER

### Meddelelser

KF900 kombinerer SMS, MMS og e-mail i en intuitiv og brugervenlig menu.

Der er to måder at åbne meddelelsescentret på:

1. Tryk på  i standbyskærmbilledet.
2. Tryk på  i standbyskærmbilledet, tryk derefter på  **Kommunikér**, vælg **Meddelelser**.

### Afsendelse af en meddelelse

1. Tryk på **Opret ny meddelelse** på fanen **Kommunikér** for at åbne en tom meddelelse, eller vælg **Opret ny meddelelse** i menuen **Meddelelser**.
2. Herfra kan du sende en tekst- eller multimedie-meddelelse. Hvis du vil sende en e-mail, skal du vælge **Ny e-mail** på fanen **Kommunikér**.
3. Tryk på **Vedhæft** for at tilføje billede, video, lyd eller en skabelon.

4. Tryk på **Til(1)** øverst i skærmbilledet for at indtaste modtagerens nummer, eller tryk på søgeikonet for at åbne din adressebog. Tryk på **Send**. Indtast telefonnummeret, eller tryk på **Kontakter** for at åbne listen over kontakter. Du kan tilføje flere kontakter.

**Du bliver opkrævet for hver 160 tegns tekst og for hver person, du sender meddelelsen til.**

**Hvis billede, video eller lyd tilføjes til en SMS, omdannes den automatisk til en MMS, og du bliver opkrævet for en MMS.**

**Hurtigt svar - Sender et svar med det samme til den valgte meddelelse ved hjælp af en skabelon.**

## Indtastning af tekst

Du kan indtaste tekst på tre måder:  
T9-teksttilstand/Normal teksttilstand/  
Qwerty-tastatur.

Tryk på skærmen én gang for at få vist tastaturet.





 Tryk her for at aktivere T9-intelligent ordbog.

 Du kan ændre skriftsproget.



 Tryk her for at skifte mellem tastaturet med tal, symboler eller bogstaver.

Brug  til at rulle igennem de forskellige tastaturtyper i hver enkelt tekstindtastningstilstand (f.eks. store eller små bogstaver).

Hvis du vil indsætte et mellemrum, skal du trykke på .

Tryk på ryd  for at slette et tegn eller fjerne en sætning.

Du skal bare trykke på hvert bogstav for at skrive meddelelsen og trykke på:

 for at skifte til store bogstaver  
 for at tilføje et mellemrum

## T9-intelligent ordbog

I T9-tilstanden vises .

T9-tilstand bruger en indbygget ordbog til at genkende ord, du skriver, baseret på de tastesequenser, du trykker på. Du skal blot trykke på den taltast, der er tilknyttet til det bogstav, du vil indtaste, hvorefter ordbogen gætter, hvilket ord du vil bruge. Tryk f.eks. på 8, 3, 5, 3, 3, 6, 6 for at skrive "telefon".

Hvis det ønskede ord ikke vises, skal du trykke på Stav. Hvis du trykker på Stav, kan du indtaste ordet vha. Ordbog fra-tilstanden, og dit ord eller navn vil blive føjet til ordbogen.

## Ordbog fra

I Ordbog fra-tilstand vises .

I Ordbog fra-tilstand skal du trykke på tasten gentagne gange for at indtaste et bogstav. Hvis du f.eks. vil skrive "hallo", skal du trykke på 4 to gange, 2 en gang, 5 tre gange, 5 tre gange igen og derefter 6 tre gange.

## QWERTY-TASTATUR

### Indtastning af tekst

Du kan indtaste alfanumeriske tegn vha. telefonens tastatur. Du skal for eksempel indtaste tekst, når du gemmer navne i Kontakter, skriver en meddelelse eller opretter aftaler i kalenderen. Telefonen understøtter følgende tekstindtastningstilstande: Ordbog fra og 123-tilstand.

**Enkelte felter tillader kun én tekstindtastningsmetode (f.eks. telefonnummer i adressebogens felter).**

Hvis du vil indtaste et symbol i tekstindtastningsfeltet, skal du trykke på tasten , vælge et symbol og derefter vælge **OK**.

Rul ved hjælp af navigationstasterne for at få vist flere symbolmuligheder.

Færdiggør hvert ord med et mellemrum ved at trykke på .

Tryk på tasten  for at slette et tegn.

### Tekstindtastningsmetode ved hjælp af tastaturet

Når du skal indtaste tekst, f.eks. når du skriver en meddelelse, anvender tastaturet som standard Ordbog fra-tilstand. Hvis du f.eks. indtaster et tal under udførelse af et opkald, skriver tastaturets nummertaster som standard tal.

I Ordbog fra-tilstand kan du indtaste tal ved først at trykke på  og derefter på det tal, du ønsker.

### Afsendelse af en e-mail ved hjælp af din nye konto

For at sende/modtage en e-mail skal du først oprette en e-mail-konto (se nedenfor).

1. Tryk på  i standbyskærmbilledet, og vælg **Meddelelser**.
2. Vælg **Opret ny meddelelse - E-mail**, og der vil blive åbnet en ny e-mail. Hvis du i stedet vælger **Ny e-mail på fanen Kommuniker**, kommer du direkte til denne menu.
3. Du kan indtaste modtagerens adresse og skrive din meddelelse. Du kan også vedhæfte billeder, video, lyd eller andre filtyper.
4. Indtast meddelelsen ved hjælp af tastaturet.

5. Vælg Valg, og vælg en fil, der skal vedhæftes: **Billede/Video/Lyd/Bcc/Mere [Visitkort, Tidsplan, Memo, Opgaver, Mit visitkort, Dokumenter, Andre filler]**.

## Konfiguration af e-mail

Du kan bevare forbindelsen, når du er på farten, ved hjælp af e-mail på KF900. Det er hurtigt og nemt at oprette en POP3- eller IMAP4-e-mail-konto.

**Hvis du vil rulle gennem en liste over indstillinger, skal du trykke på det sidste synlige element og lade fingeren glide op ad skærmen. Listen flyttes op, så flere elementer er synlige.**

1. Tryk på  i standby-skærbilledet, og tryk på **Meddelelser**.
2. Vælg **Indstillinger**.
3. Tryk på Postkasse og derefter E-mail-konti.
4. Tryk på **Tilføj konto**.
5. Du kan nu vælge, hvordan din konto fungerer:
  - **E-mailadresse:** Konfigurer en e-mailkonto.
  - **Adgangskode:** Indtast kontoens adgangskode.
  - **Brugernavn:** Indtast kontoens brugernavn.
  - **Mail-boks type:** Indtast postkassetypen, POP3 eller IMAP4.



- **Indgående server:** Indtast adressen på serveren til indgående post
- **Udgående server:** Indtast adressen på serveren til udgående post
- **SMTP-godkendelse:** Vælg sikkerhedsindstillingerne for serveren til udgående post
- **Kontonavn**

Nu er din konto konfigureret, og den vises på listen over konti i mappen E-mail.

## Hentning af e-mail

Du kan automatisk eller manuelt kontrollere din konto for nye e-mails. Se Ændring af e-mail-indstillingerne på side 28 for at kontrollere automatisk.

Sådan kontrollerer du manuelt:

1. Tryk på  og derefter Meddelelser.
2. Vælg **Mail-boks**.
3. Tryk på den konto, du vil bruge, og tryk derefter på .
4. Vælg Hent eller Synkr., og KF900 opretter forbindelse til din e-mail-konto og henter de nye meddelelser.

## Ændring af e-mail-indstillingerne

Du kan tilpasse e-mail-indstillingerne til dine behov.

Hvis du vil rulle gennem en liste over indstillinger, skal du trykke på det sidste synlige element og lade fingeren glide op ad skærmen. Listen flyttes op, så flere elementer er synlige.

1. Tryk på  i standbyskærm billedet, og tryk på **Meddelelser**.
2. Vælg **Indstillinger**.
3. Tryk på **E-mail**, hvorefter du kan tilpasse følgende indstillinger:
  - **E-mail-konti:** Konfigurer en e-mail-konto.
  - **Tillad svar på e-mail:** Vælg at tillade afsendelse af meddelelser om, at en e-mail er blevet læst.
  - **Anmod om svar på e-mail:** Vælg, om der skal anmodes om meddelelser om, at en e-mail er blevet læst.
  - **Interval for hentning:** Vælg, hvor ofte KF900 skal kontrollere for nye e-mail-meddelelser.
  - **Antal, der skal hentes:** Vælg det antal e-mails, der skal hentes ad gangen.
  - **Medtag meddelelse ved Videresend og Svar:** Vælg at medtage den oprindelige meddelelse i dit svar.
  - **Medtag vedhæftet fil:** Vælg at medtage den oprindelige vedhæftede fil i dit svar.

### ◦ **Automatisk hentning i roaming:**

Vælg, om dine meddelelser skal hentes automatisk, når du er i udlandet (roaming).

- **Meddelelse om ny e-mail:** Vælg, om du vil oplyses om nye e-mails.
- **Underskrift:** Opretter en e-mailsignatur og aktiverer funktionen.
- **Prioritet:** Vælg prioritetsniveauet for dine e-mailmeddelelser.

## Meddelelsesmapper

Du vil nikke genkendende til den mappestruktur, der bruges på KF900 – den er ganske intuitiv.

- **Indbakke:** Alle de meddelelser, du modtager, anbringes i indbakken. Herfra kan du vise, slette med mere. Se Håndtering af meddelelser nedenfor for at få flere oplysninger. Du kan få adgang til denne menu via Meddelelsesfeltet.
- **Mail-bøke:** Alle de e-mail, du modtager på din KF900 placeres i postkassen.
- **Kladder:** Hvis du ikke har tid til at afslutte teksten i meddelelsen, kan du gemme det, du har skrevet, her.
- **Udbakke:** Midlertidig mappe til lagring af filer, mens de sendes.
- **Sendt:** Alle afsendte meddelelser bliver placeret i denne mappe.
- **Mine mapper:** Opret mapper, hvor dine meddelelser skal gemmes.

## Håndtering af meddelelser

Du kan bruge indbakken til at håndtere dine meddelelser.

Hvis du vil rulle gennem en liste over indstillinger, skal du trykke på det sidste synlige element og lade fingeren glide op ad skærmen. Listen flyttes op, så flere elementer er synlige.

1. Tryk på meddelelser, og derefter Indbakke. Tryk på meddelelser, og derefter Indbakke.
2. Tryk på , og vælg derefter:
  - **Slet:** Slet markerede meddelelser.
  - **Skift visning:** Du kan skifte mellem to slags udseende af din indbakke.
  - **Åbn ny meddelelse:** Åbner en ny, tom meddelelse eller e-mail.
  - **Flyt til mine mapper:** Flyt de markerede meddelelser til Mine mapper.
  - **Filter:** Viser meddelelserne efter type. Her grupperes tekstmeddelelser adskilt fra MMS.
  - **Slet alt:** Slet alle meddelelser.

Hvis du får vist meddelelsen Ikke plads til USIM-meddelelser, skal du slette nogle meddelelser fra indbakken. Hvis du ser meddelelsen Ikke plads til meddelelser, kan du slette enten meddelelser eller gemte filer for at få plads.

## Brug af skabeloner

Opret skabeloner til de SMS- og MMS-meddelelser, du sender hyppigst. Telefonen indeholder allerede nogle skabeloner, som du kan redigere, hvis du vil.

1. Tryk på **Meddelelser** og derefter **Skabeloner**.
2. Vælg **Tekstskabeloner** eller **Multimedieskabeloner**. Du kan derefter trykke på  for at vælge Tilføj ny, Slet eller Slet alt skabeloner.

## Brug af humørikoner

Du kan gøre dine meddelelser livligere med humørikoner. Telefonen indeholder nogle af de mest brugte humørikoner.

1. Tryk på **Meddelelser** og derefter **Emoticon**.
2. Tryk på  for at bruge funktionen Tilføj ny, Slet eller Slet alt humørikoner.

## Ændring af SMS-indstillinger

Meddelelsesindstillingerne i KF900 er foruddefinerede, så du kan sende meddelelser med det samme. Disse indstillinger kan ændres efter dine præferencer.

Hvis du vil rulle gennem en liste over indstillinger, skal du trykke på det sidste synlige element og lade fingeren glide op ad skærmen. Listen flyttes op, så flere elementer er synlige.

Tryk på Meddelelser, og vælg derefter Indstillinger og Tekstmeddelelse. Du kan foretage ændringer af:

- **SMS-center:** Indtast oplysninger om meddelelsescenteret.
- **Leveringsrapport:** Skub knappen til venstre for at modtage en bekræftelse på, at dine meddelelser er blevet afsendt.
- **Gyldighed:** Vælg, hvor længe dine meddelelser skal gemmes i meddelelsescenteret.
- **Meddelelsestype:** Omdanner teksten til **Tale, Fax, X.400** eller **E-mail**.
- **Tegnvising:** Vælg, hvilket tegnsæt tegnene skal kodes med. Dette har indflydelse på meddelelsens størrelse og derfor også på dataafgifterne.
- **Send lang tekst som:** Vælg at sende lang besked som Flere SMS'er eller MMS.

## Ændring af indstillingerne for multimedie-meddelelser

Meddelelsesindstillingerne i KF900 er foruddefinerede, så du kan sende meddelelser med det samme. Disse indstillinger kan ændres efter dine præferencer.

Tryk på Meddelelser, og vælg derefter Meddelelsesindst. og Multimedie-meddelelse. Du kan foretage ændringer af:

- **Tilst. hentning:** Vælg **Hjemme-** eller **Roaming-**netværk. Hvis du derefter vælger Manuel, modtager du kun meddelelser om MMS, og du kan derefter beslutte, om du vil hente dem i den fulde længde.
- **Leveringsrapport:** Vælg at tillade og/eller anmode om en leveringsrapport.
- **Læs rapport:** Vælg at tillade og/eller sende en meddelelse om, at beskeden er læst.
- **Prioritet:** Vælg prioritetsniveauet for din MMS.
- **Gyldighed:** Vælg, hvor længe meddelelsen skal gemmes i meddelelsescenteret.
- **Varighed af dias:** Vælg, hvor længe dine dias skal vises på skærmen.
- **Oprettelsestilstand:** Vælg meddelelsestilstanden.
- **Leveringstid:** Vælg, hvor lang tid der skal gå før en besked bliver leveret.

- **MMS-center:** Indtast oplysninger om meddelelsescenteret.

## Ændring af andre indstillinger

Tryk på **Meddelelser**, vælg Meddelelsesindst. og derefter:

- **Talemeddelelse:** Tryk på  for at tilføje en ny talemeddelelsetjeneste. Kontakt din netværksoperatør for at få flere oplysninger om tjenesten.
- **Service-meddelelse:** Vælg at hente eller blokere servicemeddelelser. Du kan også angive meddelelsessikkerheden ved at oprette betroede og ikke-betroede lister over afsendere.
- **Serviceinfo:** Vælg modtagestatus, sprog og andre indstillinger.

## KAMERA







### Sådan tages et hurtigt foto

1. Tryk på tasten  på højre side af telefonen.
2. Kameraets søger vises på skærmen.
3. Hold telefonen vandret, og ret linsen hen mod billedets motiv.
4. Tryk optageknappen en smule ned, hvorefter der vises en fokusboks i midten af søgerskærmen.
5. Anbring telefonen, så du kan se billedets motiv i fokuseringsfeltet.
6. Når fokuseringsfeltet bliver grønt, og tonen lyder, har kameraet fokuseret på motivet.
7. Tryk optageknappen helt ned.

### Når du har taget dit foto

Dit foto vises på skærmen. Navnet på billedet vises nederst på skærmen sammen med fem ikoner neder langs højre side.



-  Gå direkte til billedgalleriet.
-  Tryk for at sende fotoet som en **Meddelelse, E-mail** eller **Bluetooth**.
-  Tryk for redigere billedet vha. diverse værktøjer.
-  Tryk her for at bruge det billede, du har taget som Baggrundsbillede.
-  Tryk her for at slette det foto, du netop har taget, og bekræft ved at trykke på **Ja**. Søgeren vises igen.
-  Tryk her for at tage endnu et foto med det samme. Det aktuelle foto gemmes.

## Lær søgeren at kende

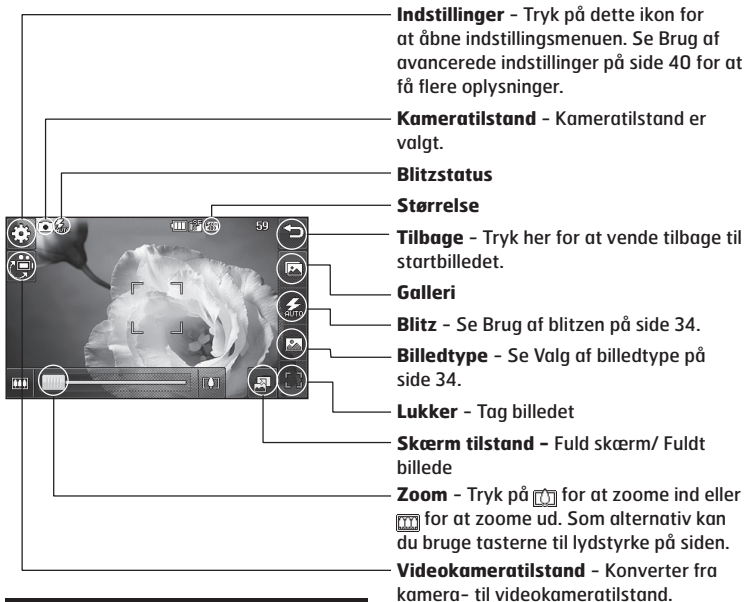

Genvejsmulighederne forsvinder automatisk efter få sekunder. Du skal bare trykke én gang på midten af søgeren. Hvis du vil hente indstillingerne tilbage, skal du trykke på skærmen igen.

## Brug af blitzen

Blitzen er som standard indstillet til automatisk, men der er andre indstillingsmuligheder.

1. Vælg  til højre på søgeren for at åbne blitzens undermenu.
2. Der er tre blitz-indstillinger:
  - **Auto:** Kameraet vurderer det lys, der skal bruges for at tage et godt billede, og bruger blitzen efter behov.
  - **Altid tændt:** Blitzten er altid tændt.
  - **Altid slukket:** Kameraet vil aldrig bruge blitzten. Dette er nyttigt, hvis du vil spare på batteriet.
  - **Ved optagelse af et billede:** Kameraet bruger blitzten, når du tager et billede.
3. Tryk på den blitzindstilling, du vil bruge.
4. Når du har foretaget dit valg, lukker blitzmenuen automatisk, så du er klar til at tage billedet.
5. Blitzstatusikonet i søgeren ændrer sig i henhold til den nye blitztilstand.

## Valg af billedtype

1. Tryk på  for at åbne de tilgængelige billedtyper.
2. Vælg mellem tre muligheder:
  - **Almindeligt billede:** Dette er standardbilledtypen. Fotoet bliver taget på normal vis som beskrevet i afsnittet om, hvordan du tager et hurtigt foto.
  - **Serieoptagelser:** Mulighed for at tage ni billeder automatisk meget hurtigt efter hinanden.
  - **Panorama:** Denne billedtype er velegnet til at tage et foto af en stor gruppe af mennesker eller til landskaber.

## Brug af serieoptagelse

1. Tryk på  for at åbne de tilgængelige billedtyper, vælg Serieoptagelse, og vælg derefter antallet af billeder..
2. Placer motivet i søgeren, og tryk på optageknappen, som når du tager et normalt foto.
3. Du kan gemme et af billederne. Vælg det billede, du vil gemme, ved at trykke på miniaturebilledet: Tryk for at se det, og tryk på Gem for at gemme.

## Optagelse af et panoramabillede



Optag livet, som det ser ud, ved hjælp af et panoramabillede. Kameraet gør dig i stand til at tage tre sidestillede billeder og sætte dem sammen til ét billede i bredformat.

1. Tryk på  for at åbne de tilgængelige billedtyper, og vælg **Panoramabillede**.
2. Tag det første foto som normalt. Et skyggebillede i den højre side af billedet vises i søgeren.
3. Når du tager det andet og tredje foto, skal du sætte skyggebilledet af det forrige billede op til billedet i søgeren.
4. Fotos bliver gemt som panoramabilleder i fotogalleriet.

**På grund af billedstørrelsen vises panoramabilledet en anelse forvrænget i gallerivisningen. Tryk på det to gange for at få det vist rigtigt.**

## Justering af eksponeringen

Eksponering definerer forskellen mellem lys og mørke i et billede. Et billede med lav kontrast virker tåget, hvorimod et billede med høj kontrast virker meget skarpere.

1. Tryk på i søgeren for at åbne de avancerede indstillinger.
2. Tryk på **Eksponering**
3. Skub kontrastindikatoren langs linjen hen imod  for at få en lavere eksponering, dvs. et mere uklart billede, eller hen imod  for at få en højere eksponering, dvs. et skarpere billede.

## Brug af avancerede indstillinger

I søgeren skal du trykke på  for at åbne de avancerede indstillinger.

### Vis indstillinger

- **Optagelse:** Eksponeringsværdien hentyder til mængden af lys for en given eksponering. Når hovedmotivet er mørkere end baggrunden, skal eksponeringsværdien øges. Hvis motivet er meget lysere end baggrunden, skal eksponeringsværdien sænkes.
- **Strls.:** Du kan ændre størrelsen af fotoet for at spare hukommelsesplads eller tage et billede, der er forudindstillet til den korrekte størrelse for en kontakt. Se Ændring af billedstørrelsen på side 37.
- **Farveeffekt:** Vælg en farveeffekt, der skal gælde for det foto, du tager. Se Valg af farveeffekt på side 37.
- **Hvidbalance:** Vælg mellem Automatisk, Elektrisk belysning, Solrigt, Selvløsende eller Skyet.
- **Makro:** Tændes når du tager nærbilleder.
- **Selvuløser:** Selvuløseren giver dig mulighed for at indstille en tidsforsinkelse til optageknappen. Vælg mellem 3 sekunder, 5 sekunder og 10 sekunder. Funktionen er velegnet, hvis du gerne selv vil være med på gruppebilledet.
- **ISO:** ISO angiver følsomheden af kameraets lysmåler. Jo højere ISO, desto mere følsomt vil kameraet være. Dette

er nyttigt i mørke omgivelser, når der ikke kan bruges blitz. Vælg en ISO-værdi: Auto, **ISO 100**, **ISO 200**, **ISO 400** eller **ISO 800**.

- **Kvalitet:** Vælg mellem **Superfin**, **Fin** og **Normal**. Jo finere kvalitet desto skarpere bliver billedet, men filstørrelsen øges også, hvilket betyder, at du kan lagre færre billeder i hukommelsen.
- **Indvendige/ydre kamera:** Ved selvportrætter skal du skifte til det indvendige kamera i LG KF900.

### Andre indstillinger

- **Hukomm.:** Vælg, om du vil gemme dine foto i Telefonens hukommelse eller den Eksterne hukommelse.
- **Billedstabilisering:** Gør dig i stand til at tage et billede, uden at det bliver uklart eller rystet.
- **Fokus:** Vælg mellem Fra eller Til.
- **Lukkerlyd:** Vælg en af de tre lukkerlyde.
- **Gitterskærm:** Vælg mellem Fra, Simpelt kryds eller Tredelt.
- **Gendan indstillinger:** Nulstil alle kameraindstillinger.

**Når du afslutter kameraet, vender alle indstillingerne tilbage til standard, undtagen billedstørrelsen og billedkvaliteten. Alle de indstillinger, der ikke er standard, og som du skal bruge, skal nulstilles, f.eks. farvetone og ISO. Kontrollér dem, før du tager det næste foto.**

Indstillingsmenuen er overlejret over søgeren, så når du ændrer elementer ved billedfarve eller -kvalitet vil du få vist billedændringerne bagved indstillingsmenuen.

## Ændring af billedstørrelsen

Jo flere pixel desto større filstørrelse, hvilket betyder, at de optager mere plads i hukommelsen. Hvis du vil have plads til flere billeder i telefonen, kan du ændre antallet af pixel for at gøre filstørrelsen mindre.

1. Tryk på  i søgeren i det øverste venstre hjørne.
2. Vælg **Størrelse** i preview-menuen.
3. Vælg en pixelværdi fra de seks numeriske indstillinger (**5M: 2592x1944, 3M: 2048x1536, 2M: 1600x1200, 1M: 1280x960, 640x480, 320x240**) eller vælg den forudindstillede:



## Valg af farveeffekt

1. Tryk på  i søgeren i det øverste venstre hjørne.
2. Vælg **Farveeffekt** i Preview-menu.
3. Der er fem farvetoneindstillinger: **Fra, Sort/Hvid, Negativ** eller **Sepia**.
4. Når du har foretaget dit valg, lukkes farvetonemenuen, efter du har valgt ikonet tilbage, så du er klar til at tage dit billede.

Du kan ændre et foto, der er taget i farver, til sort/hvid eller sepia, efter at det er taget, men du kan ikke ændre et billede, der er taget i sort/hvid eller sepia, tilbage til farve.

## VIDEOKAMERA





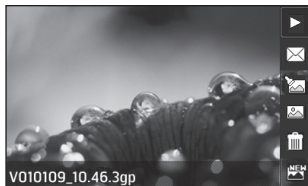

### Optagelse af en hurtig video

1. Tryk på **Videokamera** på fanen Underholdning.
2. Videokameraets søger vises på skærmen.
3. Hold telefonen vandret, og ret linsen mod videoens motiv.
4. Tryk en enkelt gang på optageknappen for at påbegynde optagelsen.
5. **REC** vises øverst i søgeren, og nederst vises en timer, der angiver videoens længde.
6. Hvis du vil holde pause i videoen, skal du trykke på . Genoptag ved at vælge .
7. Tryk på  i skærbilledet, eller tryk på optageknappen endnu en gang for at afbryde optagelsen.

### Når du har optaget videoen

Et stillbillede, der repræsenterer den video, du har optaget, vises på skærmen. Navnet på videoen vises nederst på skærmen sammen med fem ikoner ned langs højre side.



-  Tryk her for at afspille videoen.
-  Tryk her for at sende videoen som en **meddelelse, e-mail** eller via **Bluetooth**. Se side 24 for Afsendelse af en meddelelse eller side 66 for Afsendelse og modtagelse af filer ved hjælp af Bluetooth.
-  Tryk for redigere videofil.
-  Tryk her for at se et galleri over gemte videoer og billeder.
-  Tryk her for at slette den video, du lige har lavet, og bekræft ved at trykke på **Ja**. Søgeren vises igen.
-  Tryk her for at optage en anden video med det samme. Den aktuelle video gemmes.

## Lær søgeren at kende

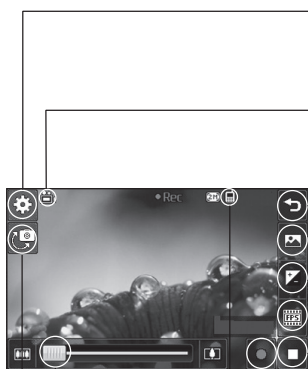

**Indstillinger** - Tryk på dette ikon for at åbne indstillingsmenuen. Se Justering af eksponeringen på side 40 for at få flere oplysninger.

**Videotilstand** - Videotilstand er valgt.

**Tilbage** - Tryk her for at vende tilbage til standbyskærbilledet.

**Galleri**



**Optagelse** - Se Justering af eksponeringen på side 40.

**Optagelsestast**

**Stop optagelsen**

**Start optagelse**

**Lagring i telefonhukommelsen/ekstern hukommelse**



**Zoom** - Tryk på  for at zoome ind eller  for at zoome ud. Som alternativ kan du bruge tasterne til lydstyrke på siden.

**Kameratilstand** - Gå fra videokamera til kameratilstand.

**Genvejsmulighederne forsvinder automatisk efter få sekunder. Du skal bare trykke én gang på midten af søgeren. Hvis du vil hente indstillingerne tilbage, skal du trykke på skærmen igen.**

## Justering af eksponeringen

Eksponering definerer forskellen mellem lys og mørke i et billede. Et billede med lav kontrast virker tåget, hvorimod et billede med høj kontrast virker meget skarper.

1. Tryk på .
2. Skub eksponeringsindikatoren langs linjen hen imod  for at få en lavere eksponering, dvs. et mere uklart billede, eller hen imod  for at få en højere kontrast, dvs. et skarper billede.

## Brug af avancerede indstillinger

I søgeren skal du trykke på **Indstillinger** for at åbne alle de avancerede indstillinger.

### Vis indstillinger

- **Videostørrelse:** Du kan ændre størrelsen af videoen for at spare på hukommelsen. Se Ændring af videobilledstørrelsen på side 41.
- **Farveeffekt:** Vælg en farvetone, der skal gælde for den video, du optager. Se Valg af farvetone på side 41.
- **Hvidbalance:** Hvidbalancen sikrer, at det hvide i videoer ser realistisk ud. For at kameraet kan justere hvidbalancen korrekt skal du muligvis angive lysforholdene. Vælg mellem **Auto**, **Elektrisk belysning**, **Solrigt**, **Selvslysende** eller **Skyet**.

- **Kvalitet:** Vælg mellem **Superfin**, **Fin** og **Normal**. Jo finere kvalitet, desto skarper en video, men filstørrelsen øges dermed, hvilket betyder, at du kan gemme færre videoer i telefonhukommelsen.
- **Indstil klokkeslæt:** Indstil en længdegrænse for din video. Vælg mellem **Ingen grænse** eller **MMS** for at begrænse størrelsen, så videoen kan sendes som MMS.

**Hvis du vælger MMS-varighed, skal du prøve at vælge en lavere billedkvalitet for at give dig mulighed for at optage en længere video.**

- **Indbygget kamera:** Skift til din LG KF900's indbyggede kamera for at optage en video af dig selv.

### Andre indstillinger

- **Hukomm.:** Vælg, om du vil gemme dine videoer i **Telefonens hukommelse** eller den **Eksterne hukommelse**.
- **Tale:** Vælg **Lydløs** for at optage en video uden lyd.
- **Gendan indstillinger:** Nulstil alle videokameraindstillinger.

## Ændring af videobilledstørrelsen

Jo flere pixel desto større filstørrelse, hvilket betyder, at de optager mere plads i hukommelsen. Hvis du vil have plads til flere videoer i telefonen, kan du ændre antallet af pixel for at gøre filstørrelsen mindre.

1. Tryk på Indstillinger i søgeren i det øverste venstre hjørne.
2. Vælg **Videostørrelse** i Vis-menuen.
3. Vælg en pixelværdi fra de fem indstillinger:
  - 720x480(D1)**, **640x480(VGA)** - Den højeste kvalitet for bred skærm.
  - 400x240 (Wide)** - Dette er også bred skærm, men med en lavere opløsning.
  - 640x480 (VGA)** - Standardstørrelsen VGA.
  - 320x240 (QVGA)** - Mindre billedstørrelse og derfor mindre filstørrelse. Fremragende til at spare plads i hukommelsen.
  - 176x144 (QCIF)** - Den mindste billedstørrelse og derfor mindste filstørrelse.
4. Vælg den blitzindstilling, du vil benytte.

**Du kan finde programmer til konvertering af videoformater på den cd, du modtog sammen med KF900.**

## Valg af farvetone

1. Tryk på  i søgeren i det øverste venstre hjørne.
2. Vælg Farveeffekt i indstillingsmenuen.
3. Der er fem farvetoneindstillinger, **Fra, Sort/hvid, Negativ og Sepia**.
4. Tryk på den farvetone, du gerne vil anvende.

**Du kan ændre en video, der er optaget i farver, til sort/hvid eller sepia, efter at den er taget, men du kan ikke ændre en video, der er taget i sort/hvid eller sepia, tilbage til farve.**

**Du kan stadig ændre billedstørrelsen, videokvaliteten, varigheden, lyd fra, hvidbalancen, farvetonen og hukommelsen ved at trykke på Indstillinger, på samme måde som når du bruger hovedkameraet.**

## DINE FOTOS OG VIDEOER

### Visning af dine fotos og videoer

1. Tryk på  på kameraets vis-skærm.
2. Galleriet vises på skærmen.
3. Tryk på videoen eller fotoet for at åbne det helt.
4. Videoer afspilles automatisk. Hvis du vil holde en pause i afspilningen, skal du trykke på skærmen for at få vist indstillingerne og vælge **||**.

**Knips mod venstre eller højre for at se andre fotoer eller videoer.**

**Hvis du vil slette et foto eller en video, skal du åbne det og vælge . Tryk på Ja for at bekræfte.**

### Brug af zoom ved visning af et foto

Brug fingrene diagonalt på billedet for at zoome ind eller ud.

### Justering af lydstyrken ved visning af en video





Hvis du vil justere lydstyrken på en video, mens den afspilles, skal du skubbe markøren op og ned på lydstyrkelinjen i venstre side af skærmen.

### Visning af dine fotos som et diasshow

Diasshowtilstanden viser alle dine fotos i galleriet et ad gangen som et diasshow. Videoer kan ikke vises som et diasshow.

1. Tryk to gange på det foto, der skal starte diasshowet, for at åbne det.
2. Vælg .
3. Diasshowet begynder.

Der er valgmuligheder mht. diasshowet:

-  Tryk igen for at genoptage afspilningen.
-  Tryk her for at holde en pause i diasshowet ved et bestemt foto.
-  Tilfældig rækkefølge til/fra
-  Tryk her for at øge eller reducere hastigheden i diasshowet.

## Indstilling af et foto om baggrund

1. Tryk to gange på det foto, du vil bruge som baggrund, for at åbne det.
2. Tryk på .
3. Skærmen skifter til portrættilstand. Du kan ændre størrelsen på billedet.
4. Når du er tilfreds med billedet, skal du trykke på Vælg.

## Redigering af fotos

Der er masser af fantastiske ting, du kan gøre ved dine fotos for at ændre dem, tilføje noget til dem eller live lidt op på dem.





1. Åbn det foto, du vil redigere, og tryk på  for at åbne indstillingsmulighederne.

2. Tryk på ikonerne for at tilpasse fotoet:
  -  Beskær fotoet. Vælg et firkantet eller rundt beskæringsområde, og træk fingeren hen ad skærmen for at vælge området.

 Tegn noget på fotoet i fri hånd. Vælg tykkelsen på strengen ud fra de fire muligheder samt den farve, du vil anvende.

 Skriv på billedet. Se Tilføjelse af tekst til et foto på side 44.

 Dekorér dine fotos med stempler. Vælg mellem de forskellige stempler, der er tilgængelige, og tryk på fotoet der, hvor stemplerne skal være.

 Ændrer farven på et stempel, en streg eller tekst. Du skal vælge farven, før du tegner, skriver eller stempler på fotoet.

 Tryk her for at vende tilbage til galleriet.

 Gemmer de ændringer, du har foretaget i fotoet. Vælg at gemme ændringerne i **Original fil** eller som en **Ny fil**. Hvis du vælger **Ny fil**, skal du indtaste et filnavn.

 Fortryd den sidste redigering af **Effekt** eller redigering, du har foretaget i fotoet.

 Tilføj en effekt til et billede vha. forskellige værktøjer.



 Tryk her for at åbne yderligere effektindstillingsmuligheder, herunder Roter. Der er også flere avancerede redigeringsindstillinger. Se Sammenblending af et foto, Tilføjelse af et farvestrejf til et foto og Ombytning af farverne i et foto på side 46.

 Se Tilføjelse af en effekt til et foto på side 44.

## Tilføjelse af tekst til et foto

1. Fra redigerings-skærmbilledet skal du trykke på **T**.
2. Vælg Signatur for at tilføje ikke-indrammet tekst, eller vælg en af taleboblefaconerne, og tryk på **OK**.
3. Indtast teksten ved hjælp af tastaturet, og tryk på **Udført**.
4. Flyt taleboblen ved at trykke på den og trække den til den ønskede placering.

## Tilføjelse af en effekt til et foto

1. Fra redigerings-skærmbilledet skal du trykke på .
2. Vælg at anvende en af de atten indstillinger til fotoet. Vælg ikonet **OK** for at anvende ændringerne, eller vælg  for at slette dem.
  - **Smukt ansigt:** Registrerer automatisk et ansigt i billedet og lyser det op.
  - **Tunneleffekt:** Vælg denne effekt for at få billedet til at se ud, som om det er taget i en tunnel.

- **Farvenegativ:** Farvenegativ effekt.
  - **Sort/hvid:** Sort/hvid-farveeffekt.
  - **Sepia:** Sepia-effekt.
  - **Sløring:** Tilføj en sløringseffekt.
  - **Skarpthed:** Flyt markøren langs linjen for at gøre fokuseringen i fotoet skarpere.
  - **Mosaik-sløring:** Tryk her for at anvende en sløret mosaikeffekt i fotoet.
  - **Oliemaleri:** Oliemaleri-effekt.
  - **Tegning:** Anvend en effekt, så billedet kommer til at ligne en tegning.
  - **Relief:** Relief-effekt.
  - **Solarisere:** Skaber et stærkt eksponeret lys.
  - **Livligt:** En effekt, der giver klarhed og glans.
  - **Måneskin:** Ændr lyset, så det ligner måneskin.
  - **Antik:** Gammelt foto-effekt.
  - **Glød:** En lysstråle-effekt.
  - **Tegneserie:** Tegneserie-effekt.
  - **Vandfarve:** Juster akvarel.
3. Hvis du vil fortryde en effekt, skal du bare trykke på **Annuler**.

**Du kan tilføje mere end en effekt til et foto.**

## Justering af størrelsen på et foto

1. Fra redigeringskærbilledet skal du trykke på .
2. Vælg **Juster Ændr størrelse**.
3. Tryk på den ønskede størrelse for at ændre størrelsen på fotoet.

## Sammenblending af et foto



Sammenblending af et foto er en god måde at ændre ansigtsudtrykkene på venner eller bare forvrænge et foto på for at opnå en kunstnerisk effekt.

1. Fra redigeringskærbilledet skal du trykke på .
2. Vælg **Sammenblending**, og fire krydser vises på fotoet.
3. Flyt krydserne rundt på fotoet, så de er på den del, du vil sammenblende. Hvis du f.eks. sammenblender et ansigt, skal du placere et kryds på begge udvendige øjenkroge og et på hver side af læberne.
4. Vælg et ansigt, der repræsenterer måden, du vil sammenblende fotoet på.
5. Vælg **Gem** for at gemme ændringerne.



## Tilføjelse af et farvestrejf til et foto

1. Fra redigeringskærbilledet skal du trykke på .
2. Vælg **Farvestrejf**.
3. Vælg en del af fotoet. En stiplet linje vises rundt om alt det i området, der er i samme eller lignende farve.  
F.eks. en eller andens hår eller farven på deres bluse.
4. Tryk på **Udført**.
5. Farven fjernes helt fra billedet, bortset fra området, der er markeret til farvestrejf.
6. Skift intensitet på farvestrejfen ved at flytte markøren op- eller nedad på intensitetslinjen.
7. Vælg **Gem** for at gemme ændringerne.

## Ombytning af farverne i et foto

1. Fra redigerings-skærm-billedet skal du trykke på .
2. Vælg **Farveombytning**.
3. Vælg en del af fotoet. En stiplede linje vises rundt om alt det i området, der er i samme eller lignende farve.  
F.eks. en eller andens hår eller farven på deres bluse.
4. Tryk på , og vælg en farve.
5. Tryk på **OK**
6. Den del af fotoet, der er valgt til farvestrejf, ændres til den valgte farve.
7. Vælg **Gem** for at gemme ændringerne.

## Visning af dine videoer på et fjernsyn

Tilslut KF900 til tv'et ved hjælp af tv-kablet. Åbn den video, du vil have vist på fjernsynet, tryk på , og vælg .

**Tv-kablet kan købes separat.**





**Alle formater, undtagen 320x240 og 176x144, kan vises på tv.**

## Redigering af videoer



Redigeringsfunktionerne er tilgængelige for alle videotyper, undtagen 640x384 og 640x480.

Du skal ikke optage i disse formater, hvis du vil redigere videoen.

## Beskæring af længden af videoen

1. Åbn den video, du vil redigere, vælg , og tryk på skærmen for at få vist indstillingerne.
2. Vælg  **Beskær**.
3. Tryk på , og marker de nye start- og slutpunkter vha .
4. Tryk på **Vis** for at sikre, at du er tilfreds med den nye beskæring.
5. Tryk på **Gem**, eller tryk på  for at vende tilbage til galleriet og kassere ændringerne.

## Fletning af to videoer

1. Åbn den video, du vil redigere, vælg , og tryk på skærmen for at få vist indstillingerne.
2. Vælg  og **Videofletning**.
3. Mappen **Mine videoer** åbnes. Vælg den video, du vil flette, og tryk på **Vælg**.
4. Tryk på og træk fotoet for at flette det ind i slutningen eller starten af videoen.
5. Tryk på **Effekt** for at vælge, hvordan videoerne flettes sammen: **Ingen**, **Fade ud**, **Pan.zoom**, **Oval**, **Afdæk**, **Persienne-effekt**, **Skakbræt**, **Opløs**, **Del** eller **Diamant**.
6. Tryk på **Gem** efterfulgt af **Ja** for at gemme den nye, sammenflettede video. Vælg for at gemme i stedet for den oprindelige fil eller som en ny fil.
7. Gentag disse trin for at flette flere videoer.

## Fletning af et foto med en video

1. Åbn den video, du vil redigere, vælg  og tryk på skærmen for at få vist indstillingerne.
2. Vælg  og vælg **Billedfletning**.
3. Mappen Mine billeder åbnes. Vælg det foto, du vil flette ind i videoen, og tryk på **Vælg**.
4. Tryk på og træk fotoet for at flette det ind i slutningen eller starten af videoen.
5. Tryk på Effekt for at vælge, hvordan fotoet og videoen flettes sammen: **Ingen, Fade ud, Pan.zoom, Oval, Afdæk, Persienne, Skakbræt, Opløs, Del eller Diamant**.
6. Tryk på **Gem** efterfulgt af **Ja**. Vælg for at gemme i stedet for den oprindelige fil eller som en ny fil.
7. Gentag disse trin for at flette flere fotos.





## Tilføjelse af tekst til en video

1. Åbn den video, du vil redigere, vælg  og tryk på skærmen for at få vist indstillingerne.
2. Vælg  og vælg **Teksttilretning**.
3. Indtast teksten vha. tastaturet, og vælg **Udført**.
4. Tryk på  og marker, når teksten skal vises, ved hjælp af .
5. Tryk på det område på skærmen, hvor teksten skal vises.
6. Tryk på  for at markere, hvornår teksten skal forsvinde.
7. Tryk på Vis for at sikre, at du er tilfreds med teksttilretningen.
8. Tryk på Gem efterfulgt af Ja. Vælg for at gemme i stedet for den oprindelige fil eller som en ny fil.
9. Gentag disse trin for at tilføje mere tekst.



## Tilretning af et foto

1. Åbn den video, du vil redigere, vælg  og tryk på skærmen for at få vist indstillingerne.
2. Vælg  og vælg **Billedtilretning**.
3. Mappen Mine billeder åbnes. Vælg det foto, du vil indblænde i videoen, og tryk på **Vælg**.
4. Tryk på , og marker det sted, hvor fotoet skal vises, vha. .
5. Tryk på det område på skærmen, hvor fotoet skal vises. Hvis fotoet er for stort, fylder det hele skærmen, ikke bare det valgte område.
6. Tryk på  for at markere, hvornår fotoet skal forsvinde.
7. Tryk på **Vis** for at sikre, at du er tilfreds med fototilretningen.
8. Tryk på **Gem** efterfulgt af **Ja**. Vælg for at gemme i stedet for den oprindelige fil eller som en ny fil.
9. Gentag disse trin for at tilføje flere fotos.



## Tilføjelse af stemmeoptagelse

1. Åbn den video, du vil redigere, vælg  og tryk på skærmen for at få vist indstillingerne.
2. Vælg  og **Stemmeoptagelse**.
3. Kvaliteten af den oprindelige lyd påvirkes ved tilføjelse af en stemmeoptagelse. Tryk på **Ja** for at fortsætte.
4. Tryk på  for at se videoen. Når du kommer til den del, hvor du vil optage din stemme over, skal du trykke på .
5. Tryk på  for at stoppe optagelsen og afspilningen.
6. Tryk på **Vis** for at sikre, at du er tilfreds med stemmeoptagelsen.
7. Tryk på **Gem** efterfulgt af **Ja** for at gemme. Vælg for at gemme i stedet for den oprindelige fil eller som en ny fil.
8. Gentag disse trin for at tilføje flere stemmeoptagelser til videoen.



## Tilføjelse af soundtrack til en video

1. Åbn den video, du vil redigere, vælg  og tryk på skærmen for at få vist indstillingerne.
2. Vælg  og **Lydsynkronisering**.
3. Mappen Mine lyde åbnes. Vælg det nummer, du vil føje til videoen, og tryk på Vælg.
4. Den oprindelige lyd på videoen slettes. Tryk på **Ja** for at fortsætte.
5. Hvis lyden er kortere end videoen, skal du vælge funktionen **1 gang** eller **Gentag**.
6. Vælg for at gemme i stedet for den oprindelige fil eller som en ny fil.

## Ændring af hastigheden i en video



1. Åbn den video, du vil redigere, vælg  og tryk på skærmen for at få vist indstillingerne.
2. Vælg  og **Tidsskalering**.
3. Vælg en af de fire hastighedsindstillinger:  
**x4, x2, x1/4, x1/2**.
4. Vælg for at gemme i stedet for den oprindelige fil eller som en ny fil.

## Tilføjelse af en nedtoningseffekt

1. Åbn den video, du vil redigere, vælg  og tryk på skærmen for at få vist indstillingerne.
2. Vælg  og vælg **Dimmereffekt**.
3. Vælg for at gemme i stedet for den oprindelige fil eller som en ny fil.
4. Videoen optones i starten og toner ud i slutningen.

## MULTIMEDIE

Du kan gemme alle multimediefiler i telefonens hukommelse, så du har nem adgang til alle dine billeder, lyde, videoer og spil. Du kan også gemme dine filer på et hukommelseskort. Fordelen ved at bruge et hukommelseskort er, at du kan frigive plads i telefonens hukommelse.

Hvis du vil åbne multimediemenuen, skal du trykke på  og derefter .

**Underholdning**. Tryk på **Mine ting** for at åbne en liste over mapper, der indeholder alle dine multimediefiler.

### Billeder

**Mine billeder** indeholder en liste over billeder, herunder også standardbilleder, der måtte være forudindlæst i telefonen, billeder, du har downloadet, og billeder, der er taget med telefonens kamera.

### Afsendelse af et foto

1. Tryk på  og derefter   
**Underholdning**.
2. Tryk på Mine ting, og vælg derefter Mine billeder.
3. Tryk på **Send**, og vælg mellem **MMS**, **E-mail** eller **Bluetooth**.
4. Hvis du vælger **Meddelelse** eller **E-mail**, vedhæftes fotoet til en meddelelse, og du kan indtaste og sende meddelelsen som normalt. Hvis du vælger **Bluetooth**, bliver du bedt om at aktivere Bluetooth, og telefonen søger efter en enhed, som billedet kan sendes til.

### Kontrol af hukommelsesstatus

Du kan kontrollere, hvor meget hukommelsesplads, du har brugt, og hvor meget du har tilbage.

1. Tryk på  og derefter   
**Underholdning**.
2. Tryk på **Mine ting** og derefter **Mine billeder**.
3. Tryk på  og derefter **Hukommelsesstyring**.
4. Vælg **Telefonhukommelse** eller **Ekstern hukommelse**.

Hvis ikke du har isat et hukommelseskort, kan du ikke vælge Ekstern hukommelse.

## Lyde

Mappen **Mine lyde** indeholder de downloadede lyde, **Standardlyde** og **Stemmeoptagelser**. Her kan du håndtere, sende eller angive lyde som ringetoner.



### Brug af en lyd

1. Tryk på  og derefter  **Underholdning**.
2. Tryk på **Mine ting** og derefter **Mine lyde**.
3. Vælg **Standardlyde** eller **Stemmeoptagelser**.
4. Vælg en lyd og den vil blive afspillet.
5. Tryk på , og vælg **Brug som**.
6. Vælg mellem **Ringetone**, **Meddelelsestone**, **Opstart** eller **Nedlukong**.

### Videoser

Mappen **Mine videoer** viser en liste over hentede videoer og de videoer, du har optaget på telefonen.

Sådan ser du en video

1. Tryk på  og derefter  **Underholdning**.
2. Tryk på **Mine ting** og derefter **Mine videoer**.
3. Vælg en video, du vil afspille.



## Afsendelse af en video

1. Vælg en video, og tryk på .
3. Tryk på **Send**, og vælg mellem **Meddelelse**, **E-mail** eller **Bluetooth**.
4. Hvis du vælger **Meddelelse** eller **E-mail**, vedhæftes videoklippen til meddelelsen, og du kan skrive og sende meddelelsen som normalt. Hvis du vælger **Bluetooth**, bliver du bedt om at aktivere Bluetooth, og telefonen søger efter en enhed, videoen kan sendes til.



## Spil og programmer

Du kan hente nye spil og programmer til telefonen, så du kan blive underholdt, når du har tid til det.

### Sådan spiller du et spil

1. Tryk på  og derefter  **Underholdning**.
2. Tryk på **Spil & programmer**.
3. Tryk på **Mine spil og programmer**.
4. Tryk på Spil- eller Programmappen.
5. Vælg og tryk på et spil eller program for at gå i gang.



## Installation af javaspil og programmer

1. Tryk på  og derefter .  
**Underholdning.**
2. Tryk på Mine ting, og derefter Andre eller Mit hukommelseskort. Hvis du indsætter et nyt hukommelseskort, kan du vælge menuen Mit hukommelseskort.
3. Vælg den fil (\*.jad eller \*.jar), du vil installere, og tryk på Installer.

## Flashindhold

Mappen Flash-indhold indeholder alle dine standard-SWF-filer og dem, du har hentet.

## Visning af en SWF-fil

1. Tryk på  og derefter .  
**Underholdning.**
2. Tryk på **Mine ting** og derefter **Flash-indhold**.
3. Vælg den fil, du vil have vist.

## Dokumenter

Fra menuen Dokumenter kan du få vist alle dine dokumentfiler. Herfra kan du få vist Excel-, PowerPoint-, Word-, tekst- og PDF-filer. Du kan bruge fingrene diagonalt på dokumentet for at zoome ind og ud.

## Overførsel af en fil til telefonen



Bluetooth er sandsynligvis den nemmeste måde at overføre en fil fra computeren til telefonen på. Du kan også benytte LG PC Suite via synkroniseringskablet.

Sådan overfører du via Bluetooth:





1. Sørg for, at telefonen og computeren har aktiveret Bluetooth, og at de er synlige for hinanden.
2. Brug computeren til at sende filen via Bluetooth.
3. Når filen er sendt, skal du acceptere den på telefonen ved at trykke på **Ja**.
4. Filen vises i mappen **Dokumenter** eller **Andre**.

## Andre



Mappen **Andre** bruges til at gemme filer, der ikke er billeder, lyde, videoer, spil eller programmer. Den bruges på samme måde som mappen **Dokumenter**. Det kan være, at når du overfører filer fra computeren til telefonen, at de vises i mappen **Andre** i stedet for mappen **Dokumenter**. Hvis det sker, kan du flytte dem. Sådan flytter du en fil fra Andre til Dokumenter:

1. Tryk på  og derefter .  
**Underholdning.**
2. Tryk på **Mine ting** og derefter **Andre**.
3. Vælg en fil, og tryk på .
4. Tryk på **Flyt**, og tryk derefter på **Flyt** igen.

## Oprettelse af en film

1. Tryk på  og derefter  **Underholdning**.
2. Tryk på **Lav en musikvideo**.
3. Tryk på  for at tilføje et billede. Tryk på de billeder, der skal medtages, og vælg **Indsæt**.
4. Tryk på fanen til format for at vælge et Musikvideostil.
5. Tryk på Afspil-knappen for at se dit værk.
6. Tryk på  og derefter på Rækkefølge for at lave en rækkefølge.
7. Tryk på  og derefter **Gem placering** for at vælge, hvor du vil gemme filmen.

## Musik







LG KF900 har en indbygget musikafspiller, som du kan benytte til at afspille alle dine yndlingsnumre. Hvis du vil have adgang til musikafspilleren, skal du trykke på  og derefter på  **Underholdning** og **Musik**.

Her har du adgang til en række mapper:

- **Senest afspillet:** Viser alle de numre, du har afspillet for nylig.
- **Alle spor:** Indeholder alle de numre, du har på telefonen.
- **Kunstnere:** Gennemse musiksamlingen efter kunstner.
- **Album:** Gennemse musiksamlingen efter album.
- **Genrer:** Gennemse musiksamlingen efter genre.

- **Afspilningslister:** Indeholder eventuelle afspilningslister, du måtte have oprettet.
- **Bland numre:** Afspil dine numre i tilfældig rækkefølge.



## Afspilning af en sang

1. Tryk på  og derefter  **Underholdning**.
2. Tryk på Musik og derefter Alle numre.
3. Vælg den sang, du vil afspille, og tryk på **Afspil**.
4. Tryk på  for at holde en pause i sangen.
5. Tryk på  for at springe videre til den næste sang.
6. Tryk på  for at springe til den forrige sang.
7. Tryk på  for at gå tilbage til menuen **Musik**.

Hvis du vil ændre lydstyrken, mens du lytter til musik, skal du trykke på .

## Oprettelse af en afspilningsliste



Du kan oprette dine egne afspilningslister ved at vælge et udvalg af sange i mappen **Alle spor**.

1. Tryk på  og derefter   
**Underholdning**.
2. Tryk på **Musik** og derefter på **Afspilningslister**.
3. Tryk på **Tilføj ny afspilningsliste**, indtast navnet på afspilningslisten, og tryk på **Gem**.
4. Mappen Alle spor vises. Tryk på alle de sange, du vil medtage på afspilningslisten. Der vises en markering ved siden af navnet på nummeret.
5. Tryk på **Udført**.

Hvis du vil afspille en afspilningsliste, skal du vælge den og trykke på Afspil.

**Hvis du vil tilføje en anden afspilningsliste, skal du trykke på Tilføj ny afspilningsliste.**

## Sletning af en afspilningsliste

1. Tryk på  og derefter   
**Underholdning**.
2. Tryk på **Musik**, og derefter **Spillelister**.
3. Tryk på **||** og derefter på **Slet** eller **Slet alt** for at slette hele afspilningslisten.

## Brug af radioen

LG KF900 har en FM-radiofunktion, så du kan stille ind på dine foretrukne stationer og lytte til dem, mens du er på farten.



**Du skal isætte hovedtelefonerne for at lytte til radioen. Slut dem til hovedtelefonbøsningen (det er den samme bøsning, som du bruger til opladeren).**



## Søgning efter stationer

Du kan indstille radiostationer på telefonen ved at søge efter dem enten manuelt eller automatisk. gemmes herefter under specifikke kanalnumre, så du ikke behøver at søge efter dem igen. Du kan gemme op til 50 kanaler i din telefon.

### Sådan indstiller du automatisk stationer:

1. Tryk på  og derefter   
**Underholdning.**
2. Tryk på **FM radio** og derefter på  .
3. Tryk på **Automatisk scanning** og derefter på **Ja**. De fundne stationer knyttes automatisk til et kanalnummer i telefonen.



Du kan også vælge en station manuelt vha.  og , der vises ved siden af radiofrekvensen, eller ved at trække tunerens på berøringsskærmen.

Du kan også søge efter næste station vha  og .

## Nulstilling af kanaler

1. Tryk på  og derefter   
**Underholdning.**
2. Tryk på **FM radio** og derefter på  .
3. Vælg **Nuls.** for at nulstille den aktuelle kanal, eller vælg **Nulstil alle** for at nulstille alle kanalerne. Hver kanal vender tilbage til startfrekvensen 87,5 MHz.



## Lytte til radio

1. Tryk på  og derefter   
**Underholdning.**
2. Tryk på **FM-radio**, og tryk derefter på kanalnummeret på den station, du gerne vil lytte til.

For at forbedre radiomodtagelsen kan du forlænge hovedtelefonledningen, der fungerer som radioantenne.



## KALENDER

### Tilføjelse af en begivenhed til kalenderen



1. Vælg  , i standbyskærmbilledet, tryk på  **Værktøjer**, og vælg **Kalender**. Vælg **Kalender**.
2. Vælg den dato, hvorunder begivenheden skal tilføjes.
3. Tryk på  og derefter på **Tilføj begivenhed**.
4. Tryk på **Kategori** og vælg derefter mellem **Aftale**, **Jubilæum** eller **Fødselsdag**.  
Marker datoen, og indtast det klokkeslæt, hvor begivenheden skal begynde.
5. For aftaler og mærkedage kan du indtaste klokkeslættet og datoen for begivenhedens afslutning i de nederste to dato- og klokkeslætbokse.
6. Hvis du gerne vil tilføje et emne eller en Bemærk til en begivenhed, skal du trykke på Note og skrive en note efterfulgt af Gem.
7. Indstil Alarm og Gentag.
8. Vælg **Gem**, hvorefter din begivenhed gemmes i kalenderen. En firkantet markør markerer dagen, hvor begivenheder er gemt, og en klokke vil ringe, når begivenheden begynder, så du kan holde styr på tiden.

Du kan angive en ferieperiode i kalenderen. Tryk på de dage, du er på ferie, en ad gangen, og tryk derefter på  , og vælg Angiv Ferie.

### Tilføjelse af et punkt på din opgaveliste

1. Vælg  i standbyskærmbilledet, tryk på  **Værktøjer**, og vælg **Kalender**.
2. Vælg **Tilføj Opgaver**.
3. Indstil datoen for opgaven, tilføj noter, og vælg en prioritet: Høj, Mellem eller Lav.
4. Gem din huskeliste ved at vælge **Gem**.

### Deling af en opgave



1. Vælg  i standbyskærmbilledet, tryk på  **Værktøjer**, og vælg **Kalender**. Vælg **Opgave**.
2. Vælg den opgave, du vil dele, og tryk derefter på  .
3. Vælg **Send**. Du kan vælge at dele din opgave via **SMS**, **ultimedic besked**, **Email** eller **Bluetooth**.

**Tip: Du kan sikkerhedskopiere og synkronisere kalenderen med computeren.**



## Brug af Find dato

Find dato er et praktisk værktøj, som du kan bruge til at beregne, hvilken dato der er nået, når et bestemt antal dage er forløbet. F.eks. vil 60 dage fra den 10.10.07 være den 09.12.2007.

Dette er en praktisk måde at holde styr på tidsfrister på.



1. Vælg  i standbyskærmbilledet, tryk på  Værktøjer, og vælg Kalender.
2. Vælg dag f. nedt.
3. På fanen **Fra** skal du indstille den ønskede dato.
4. På fanen **Efter** skal du indstille antal dage.
5. **Nedtælling** vises nedenfor.

## Indstilling af alarm

1. Vælg  i standbyskærmbilledet, tryk på  Værktøjer, og vælg Alarmer.
2. Tryk på **Tilføj alarm**.
3. Indstil det tidspunkt, hvor alarmen skal lyde, og tryk på **Angiv klokkeslæt**.
4. Vælg, om du vil gentage alarmen Én gang, Dagligt, Man-Fre, Man-Lør, Lør-Søn, Undtagen ferie eller Vælg ugedag. Ikonerne angiver den valgte ugedag.
5. Vælg **Angiv alarmtype** for at vælge en alarmtype.

6. Tryk på Alarmtone, og vælg en lyd fra Mine lyde eller Mit hukommelseskort. Hvis du vil lytte til lyde, skal du trykke på lyden efterfulgt af .
7. Tilføj et notat til alarmen. Tryk på Gem, når du er færdig med at skrive notatet.
8. Du kan også angive snoozeintervaller på 5, 10, 20, 30 minutter, 1 time eller Fra.
9. Når du har indstillet din alarm, skal du trykke på **Gem**.



## Tilføjelse af et notat

1. Vælg  i standbyskærmbilledet, tryk på  Værktøjer, og vælg Tilføj notat.
2. Indtast notatet, og tryk på **Gem**.
3. Dit notat vises på skærmen, næste gang du åbner **Notat**-programmet.





**Du kan redigere et eksisterende notat. Vælg den, du vil redigere og indskriv dine ændringer.**

## Diktafon



Brug din diktafon til at optage stemmenotater eller andre lyde.

1. Tryk på  og derefter  **Værktøjer**.
2. Tryk på **Stemmeoptager** og derefter på , og vælg mellem:
  - **Indstillinger**
    - **Varighed:** Angiv ptagelsesvarigheden. Vælg mellem MMS-eddelelsesstørrelse, 1 minut eller Ingen grænse.
    - **Kvalitet:** Vælg lyd kvaliteten. Vælg mellem Superfin, Fin eller Normal.
    - **Hukommelsen er i brug:** Kontroller aktuel status for hukommelse.
  - **Gå til Mine lyde:** Åbn diktafonmappen i Mine lyde.



## Optagelse af en lyd eller stemme

1. Tryk på  og derefter  **Værktøjer**.
2. Tryk på **Stemmeoptager**.
3. Tryk på  for at starte optagelsen.
4. Tryk på  for at afslutte optagelsen.
5. Tryk på  for at lytte til optagelsen.



## Brug af lommeregneren

1. Vælg  i standbyskærmbilledet, tryk på  **Værktøjer**, og vælg **Værktøj**.
2. Vælg **Lommeregner**.
3. Tryk på taltasterne for at indtaste tal.
4. Ved enkle beregninger skal du trykke på den funktion, du skal bruge (+, -, \*, /), efterfulgt af =.
5. Til mere komplekse udregninger skal du trykke på  og vælge mellem **sin**, **cos**, **tan**, **log**, **ln**, **exp**, **deg** eller **rad**.



## Omregning af en enhed

1. Vælg  i standbyskærmbilledet, tryk på  **Værktøjer**, og vælg **Værktøj**.
2. Vælg **Omregner**.
3. Vælg, om du vil omregne **Overflade**, **Længde**, **Vægt**, **Temperatur**, **Volum** eller **Hastighed**.
4. Du kan så vælge enheden og indtaste værdien, der skal omregnes fra. Derefter skal du angive den enhed, der skal omregnes til.
5. Den tilsvarende værdi vises på skærmen.

## Brug af stopur

1. Vælg  i standby-skærbilledet, tryk på  **Værktøjer**, og vælg **Værktøj**.
2. Vælg **Stopur**.
3. Tryk på **Start** for at starte timeren.
4. Tryk på **Omgang**, hvis du vil registrere en omgangstid.
5. Tryk på **Stop** for at stoppe timeren.
6. Tryk på **Genopt** for at genstarte stopuret på det tidspunkt, du stoppede det, eller vælg **Nulstil** for at starte tiden igen.

## Tilføjelse af en by til dit Verdenstid



1. Vælg  i standby-skærbilledet, tryk på  **Værktøjer**, og vælg **Værktøj**.
2. Vælg **Verdenstid**.
3. Tryk på ikonet  efterfulgt af **Tilføj by**. Start søgning efter byen.

# INTERNETTET

## Browser

Browseren giver dig adgang til en hurtig verden i farver med spil, musik, nyheder, sport, underholdning og meget mere, direkte til din mobiltelefon. Uanset hvor du befinder dig, og hvad du går op i. Du kan se nærmere på siderne ved at bruge dine fingre diagonalt på siden.



## Adgang til internettet

1. Vælg  i standbyskærmbilledet, tryk på  **Værktøjer**, og vælg **Browser**.
2. Hvis du vil have adgang til browserens hjemmeside direkte, skal du vælge **Hjem**. Du kan også vælge **Indtast adresse** og indtaste den ønskede URL-adresse efterfulgt af **Tilslut**.

**Der vil blive krævet en ekstraafgift ved tilslutning til denne tjeneste og hentning af indhold. Kontroller dataafgifterne hos din netværksudbyder.**

## Tilføjelse og åbning af bogmærker

Hvis du vil have nem og hurtig adgang til dine foretrukne websteder, kan du tilføje bogmærker og gemme websider.



1. Vælg  i standbyskærmbilledet, tryk på  **Værktøjer**, og vælg **Browser**.
2. Vælg **Bogmærker**. En liste over dine bogmærker vises på skærmen.
3. Tryk på **Tilføj bogmærke** for at tilføje et bogmærke. Indtast et navn på bogmærket efterfulgt af URL-adressen.
4. Tryk på **Gem**. Bogmærket vises nu på listen over bogmærker.
5. For at få adgang til bogmærket skal du blot trykke på det og derefter trykke på **Tilslut**. Du bliver tilsluttet til bogmærket.

## Brug af RSS-læser

RSS (Really Simple Syndication) er en række webfeed-formater, der benyttes til at udgive ofte opdateret indhold som blogindlæg, nyhedsoverskrifter eller vejrudsigter. Et RSS-dokument, der kaldes for feed, webfeed eller kanal, indeholder enten et resume af indholdet på en tilknyttet hjemmeside eller den fulde tekst. RSS gør det muligt for folk at følge deres yndlingshjemmesider automatisk, hvilket er nemmere end at kontrollere dem manuelt.

Brugeren abonnerer på et feed ved at indtaste linket til pågældende feed i en læser eller ved at trykke på et RSS-ikon i en browser, der starter abonnementsprocessen. Læseren kontrollerer regelmæssigt de feed, brugeren abonnerer på, for nyt indhold og downloader alle de opdateringer, den finder.

## Ændring af webbrowserens indstillinger

1. Vælg  i standbyskærmbilledet, tryk på  Værktøjer, og vælg Browser. Vælg **Indstillinger**.
2. Du kan vælge at redigere Profiler, Indstillinger for visning, Cache, Cookies, Sikkerhed eller at Gendan indstillinger ved at vælge Nulstil indstillinger.
3. Du kan slå indstillingerne til eller fra blot ved at trykke på ikonet.

## Brug af telefonen som modem

KF900 kan fungere som modem til pc'en, så du får adgang til mail og internettet, når du ikke har mulighed for at tilslutte via kabel. Du kan bruge enten USB-kablet eller Bluetooth.

### Brug af USB-kablet:

1. Sørg for, at du har installeret LG PC Suite på din pc.
2. Tilslut KF900 til pc'en ved hjælp af USB-kablet og start programmet LG PC Suite.
3. Klik på Kommuniker på din pc. Klik derefter på **Indstillinger** og vælg **Modem**.
4. Vælg **LG Mobile USB Modem** og **OK**. Modemmet vises nu på skærmen.
5. Tryk på Tilslut, hvorefter pc'en opretter forbindelse via KF900.

Yderligere oplysninger om synkronisering ved hjælp af LG PC Suite findes.

**Brug af Bluetooth:**

1. Sørg for, at Bluetooth er slået **On** og **Synlig** for både pc'en og KF900.
2. Par pc'en og KF900, så der kræves adgangskode for at få forbindelse.
3. Brug **Forbindelsesguiden** i LG PC Suite til at etablere en aktiv Bluetooth-forbindelse.
4. Klik på **Kommunikation** på pc'en. Klik derefter på **Indstilling**.
5. Vælg **Modem**.
6. Vælg **Standardmodem via Bluetooth-forbindelse** og tryk på **OK**. Modemmet vises nu på skærmen.
7. Klik på **Tilslut**, hvorefter pc'en opretter forbindelse via KF900.

Yderligere oplysninger om Bluetooth findes på side 66.

## INDSTILLINGER

I denne mappe kan du tilpasse indstillingerne, så KF900 passer til dig.

Du finder flere oplysninger om opkaldsindstillinger på side 19.

### Ændring af skærmindstillingerne

1. Tryk på , og vælg derefter **Indstillinger**.
2. Tryk på Skærmindstillinger, og vælg derefter mellem:
  - **Baggrundsbillede:** Vælg tema for dit standbyskærbillede.
  - **Topmenu:** Telefonen viser menuen i standbytilstand.
  - **Opkald:** Juster størrelse og farve for numre.
  - **Skrifttype:** Juster skriftstørrelsen.

Jo længere tid baggrundsløset er tændt, desto højere er strømforbruget, og det kan være nødvendigt at oplade telefonen hyppigere.

- **Baggrundsløst:** Vælg, hvor længe baggrundsløset skal være tændt.
- **Lysstyrke:** Juster skærmens lysstyrke.
- **Telefontema:** Giver dig mulighed for hurtigt at ændre hele skærmens udseende.

- **Velkomsthilsen:** Vælg om denne indstilling skal være slået til eller fra, og indtast velkomsthilsenen.
3. Tryk på **Gem** for at gemme indstillingerne.

### Tilpasning af profiler

Du kan hurtigt ændre din profil på standbyskærbilledet. Du skal blot trykke på bjælken Statusoversigt øverst på skærbilledet og trykke på fanen Profil. Med indstillingsmenuen kan du tilpasse hver profilindstilling.

1. Tryk på , og vælg derefter **Indstillinger**.
2. Tryk på **Profiler**, og vælg derefter den profil, du vil redigere.
3. Du kan derefter ændre alle de lyde og alarmindstillinger, der er tilgængelige på listen, herunder Ringetone for tale-/videopkald og Lydstyrke, Meddelelsesalarmer, Skærmlyde og meget mere.

## Ændring af telefonindstillinger

Du kan tilpasse KF900, så den fungerer på den måde, du foretrækker.

**Hvis du vil rulle gennem en liste over indstillinger, skal du trykke på det sidste synlige element og lade fingeren glide op ad skærmen. Listen flyttes op, så flere elementer er synlige.**



1. Tryk på , og vælg derefter **Indstillinger**.
2. Tryk på **Telefonindstillinger**, og vælg derefter fra listen nedenfor.
  - **Dato & Tid:** Indstil indstillingerne for dato og tid eller vælg at opdatere tiden automatisk, når du rejser, samt til sommertid.
  - **Strømsparer:** Vælg at slå de fabriksindstillede strømsparerindstillinger **Til, Fra og Auto**.
  - **Sprog:** Skift skærmsproget på din KF900.
  - **Automatisk tastaturlås:** Låser automatisk tastaturet i standbyskærmbillede.
  - **Sikkerhed:** Juster sikkerhedsindstillingerne, inklusive PIN-koder og telefonlås.
  - **Hukommelsesstyring:** Se Brug af hukommelsesstyring på side 66 for at få flere oplysninger.
  - **Gendan indstillinger:** Nulstiller alle indstillingerne til fabriksdefinitionerne.
  - **Info:** Viser de tekniske oplysninger for din KF900.

## Ændring af indstillinger for berøringsskærmen

Du kan ændre indstillingerne for berøringsskærmen. Tryk på , og vælg derefter Berøringsindstillinger.

- **Type af tryk:** Ændrer typen af tryk som f.eks. vibration, tone, vibration og tone.
- **Tone ved tryk:** Ændrer tonen ved berøring af skærmen.
- **Lydstyrke for tone:** Bestemmer lydstyrken for tonen.
- **Vibration ved tryk:** Ændrer vibrationstypen
- **Lydstyrke for vibration:** Bestemmer vibrationsstyrken.

## Ændring af forbindelsesindstillinger

Forbindelsesindstillingerne er allerede angivet af dit teleselskab, så du kan få fornøjelse af din nye telefon med det samme. Hvis du vil ændre nogle af indstillingerne, skal du bruge denne menu. Tryk på  og derefter på .

**Indstillinger.** Tryk på **Tilslutninger**.

- **Netværksindstillinger:** KF900 opretter automatisk forbindelse til dit foretrukne netværk. Benyt denne menu for at ændre indstillingerne.
- **Internetprofiler:** Indstil profilerne for internetforbindelse.
- **Access-punkter:** Din netværksoperatør har allerede gemt disse oplysninger. Du kan tilføje nye adgangspunkter ved hjælp af denne menu.

- **Pakkeforbindelse:** Indstil pakkeforbindelsen.
- **USB-forbindelsestilstand:** Vælg PC Suite, og synkroniser KF900 ved hjælp af LG PC Suite-softwaren for at kopiere filer fra telefonen.  
Hvis du bruger Musiksynkronisering med Windows Media Player, skal du vælge Musiksynkronisering i denne menu. Musiksynkronisering er kun tilgængelig for musikindhold. Hvis du vil synkronisere med en ekstern hukommelse, kan du bruge "Ekstern hukommelse" som Primært lager. Hvis du vil synkronisere med en intern hukommelse, kan du bruge "Intern hukommelse" som Primært lager. Vælg PictBridge for at udskrive data fra menuen Mine ting. Spørg altid betyder, at menuen altid tilbyder et udvalg af USB-forbindelser
- **TV ud:** Vælg **PAL** eller **NTSC** for tilslutning af KF900 til et tv.
- **Synkroniseringstjeneste:** Serversynkroniseringsfunktionen synkroniserer data i telefonen og data på en server, som f.eks oplysninger om kontaktadresser, tidsplanindtastninger, huskelister og notater via et trådløst netværk.
- **Streamingindstill.** : Dit teleselskab har allerede gemt disse oplysninger. Du kan redigere dem, hvis du vil foretage ændringer.

- **DivX VOD-registreringskoden:** Installer DivX-konverteringsprogrammet, der leveres på den samme cd som PC Sync-programmet.  
Når det er installeret, skal du vælge DivX fra Programmer på pc'en og derefter DivX-konvertering efterfulgt af Converter.

#### Tv-kablet kan købes separat.



- **DM DIVX-VIDEO:** DivX<sup>®</sup> er et digitalt videoformat skabt af DivX, Inc. Dette er en officiel DivX-certificeret enhed, som kan afspille DivX-video.
- **DM DIVX VIDEO-ON-DEMAND:** Denne DivX<sup>®</sup>-certificerede enhed skal registreres hos DivX for at kunne afspille DivX-VOD-indhold (Video-on-Demand). Du skal først generere DivX VOD-registreringskoden til din enhed og bruge den i registreringsprocessen. [Vigtigt: DivX VOD-indhold er beskyttet af et DivX DRM-system (Digital Rights Management), som begrænser afspilning på DivX-certificerede enheder. Hvis du forsøger at afspille indhold, som ikke er godkendt til din enhed, vises beskeden "Fejl i autorisation", og dit indhold vil ikke kunne afspilles.] Få flere oplysninger på [www.divx.com/vod](http://www.divx.com/vod).

## Brug af hukommelsesstyring

KF900 har tre hukommelser:

Telefonen, SIM-kortet og et eksternt hukommelseskort (du skal muligvis købe hukommelseskortet separat).

Du kan bruge hukommelsesstyring til at afgøre, hvor meget hukommelse der er brugt og se, hvor meget plads der er tilbage.

Tryk på  og derefter på .

**Indstillinger.** Vælg **Telefonindstillinger**

og derefter **Hukommelsesstyring.**

- **Almindelig telefonhukommelse:** Få vist den hukommelse, der er tilgængelig på KF900 til Billeder, Lyde, Video, Flash, MMS, E-mail, Java-programmer og andet.
- **Reserveret telefonhukommelse:** Få vist den hukommelse, der er tilgængelig i telefonen til SMS, kontakter, kalender, opgaver, notater, alarmer, opkaldsoversigt, bogmærker og diverse emner.
- **SIM-hukommelse:** Få vist den hukommelse, der er tilgængelig på USIM-kortet.
- **Ekstern hukommelse:** Viser den hukommelse, der er tilgængelig på det eksterne hukommelseskort (du skal muligvis købe hukommelseskortet separat).
- **Indstillinger for promært lager:** Vælg den placering, hvor elementerne skal gemmes.

Du finder flere oplysninger om **Indsættelse af et hukommelseskort på side 13.**

## Brug af flytilstand

Du kan aktivere flytilstand ved at vælge  og trykke på  **Indstillinger.** Tryk på **Profiler** og vælg **Flytilstand.**

I Flytilstand kan du ikke foretage opkald, oprette forbindelse til internettet, sende meddelelser eller bruge Bluetooth.

## Afsendelse og modtagelse af filer ved hjælp af Bluetooth

Bluetooth er en god måde at sende og modtage filer på, da der ikke skal bruges ledninger, og det er hurtigt og nemt at oprette forbindelse. Du kan også tilslutte et Bluetooth-headset til at foretage og modtage opkald.

**Sådan sender du en fil:**

1. Åbn den fil, du vil sende. Dette vil typisk være et foto, en video eller musikfil.
2. Tryk på , og vælg **Send.** Vælg **Bluetooth.**
3. Hvis du allerede har parret Bluetooth-enheden, søger KF900 ikke automatisk efter andre Bluetooth-enheder. Hvis ikke, søger KF900 efter andre Bluetooth-aktiverede enheder, der er inden for rækkevidde.

- Vælg den enhed, du vil sende filen til, og tryk på **Søg**.
5. Filen sendes.

**Hold øje med statuslinjen for at sikre dig, at filen bliver sendt.**

## Parring med en anden Bluetooth-enhed

Ved at parre KF900 og en anden enhed kan du konfigurere en forbindelse, der beskyttes med en adgangskode. Det betyder, at parringen er sikrere.

- Kontrollér, at Bluetooth er slået **On** og **Synlig**. Du kan ændre synligheden i menuen **Indstillinger**.
- Tryk på **Søg**.
- KF900 søger efter enheder. Når søgningen er gennemført, vises **Opdater** på skærmen.
- Vælg den enhed, der skal parres med, og indtast en adgangskode. Tryk derefter på **OK**.
- Telefonen opretter derefter forbindelse til den anden enhed, hvor du skal indtaste den samme adgangskode.
- Den adgangskodebeskyttede Bluetooth-forbindelse er nu klar.

## Brug af et Bluetooth-headset

- Kontrollér, at Bluetooth er slået **On** og **Synlig**.

- Følg instruktionerne, der fulgte med headsettet, for at få headsettet i parringstilstand, så du kan parre enhederne.
- Tryk på **Spørg altid** eller **Tillad uden at spørge**, og tryk på Ja for at oprette forbindelse. KF900 skifter nu automatisk til profilen Telefon.

**Se side 19 for oplysninger om BT svarstilstand, så du kan kontrollere, hvordan du besvarer opkald, når Bluetooth-hovedsettet er tilsluttet.**

## Wi-Fi

Trådløs styring giver dig mulighed for at håndtere Wi-Fi internetforbindelser på enheden. Det gør telefonen i stand til at oprette forbindelse til lokale trådløse netværk eller til at få trådløs adgang til internettet. Wi-Fi er hurtigere og har større rækkevidde end trådløs Bluetooth-teknologi.

**KF900 understøtter WEP- og WPA-PSK/2-kryptering, ikke EAP- og WPS-kryptering. Hvis din Wi-Fi-tjenesteudbyder eller netværksadministrator indstiller kryptering for netværkssikkerhed, skal du indtaste nøglen i popup-vinduet. Hvis kryptering ikke er indstillet, vises dette popup-vindue ikke. Hvis du ikke kender nøglen, skal du bede din Wi-Fi-tjenesteudbyder eller din netværksadministrator om den.**

## TILBEHØR

Dette tilbehør fulgte med din KF900.

### Oplader



### Batteri

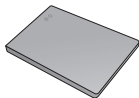

### Stereoheadset



### Datakabel og cd

Tilslut og synkroniser din KF900 og pc.



### Brugermanual

Få mere at vide om din KF900.



- Brug altid originalt LG-tilbehør.
- Ellers risikerer du, at din garanti bliver ugyldig.
- Tilbehør kan variere fra område til område. Du kan få flere oplysninger hos vores lokale partner eller forhandler.

# TEKNISKE DATA

## Generelt

**Produktnavn:** KF900

**System:** GSM 850 / E-GSM 900 /  
DCS 1800 / PCS 1900 / W-CDMA

## Arbejdstemperatur

**Maks. :** +55°C (afledning)  
+45°C (opladning)

**Min :** -10°C

## Declaration of Conformity

### Supplier Details

Name  
LG Electronics Inc  
Address  
LG Electronics Inc, LG Twin Towers 30,  
Yeouido-dong, Yeongdeungpo-gu, Seoul, Korea 150-721

### Product Details

Product Name  
GSM 850 / E-GSM 900 / DCS 1800 / PCS 1900 / WCDMA Terminal Equipment  
Model Name  
KF900  
Trade Name  
LG

**CE 0168** 

### Applicable Standards Details

RoHS Directive 1906/6/EC  
EN 301 488-01 V1.6.1, EN 301 488-07 v1.3.1, EN 301 488-17 v1.2.1, EN 301 488-24 v1.3.1  
EN 301 911 V5.0.2  
EN 301 910-1 V2.2.1, EN 301 910-2 V2.1  
EN 30369/EN 30381:2001  
EN 62289-1:2001  
EN 300 328 V1.7.1

### Supplementary Information

The conformity to above standards is verified by the following Notified Body(BABT)  
BABT, Balfour House, Churchfields Road, Walton-on-Thames, Surrey, KT12 2TD, United Kingdom  
Notified Body Identification Number: 0168

### Declaration

I hereby declare under our sole responsibility  
that the product mentioned above to which  
this declaration relates complies with the above  
mentioned standards and Directives

Name  
Sung Hyeon, J Director 15, Oct. 2008

LG Electronics Inc., Amsterdam Office  
Veluwezoom 15, 1327 AE Almere, The Netherlands  
Tel: +31-36-547-8940, e-mail: scockin@lge.com

  
Signature of representative



# | KF900 | Brukerhåndbok

Noe av innholdet i denne håndboken kan være annerledes enn telefonen, avhengig av hva slags programvare du har på telefonen, og hvilken tjenesteleverandør du bruker.



## **Kaste det gamle utstyret**

1. Når dette symbolet med en søppeldunk med kryss på er festet til et produkt, betyr det at produktet dekkes av EU-direktivet 2002/96/EF.
2. Alle elektriske og elektroniske produkter skal kastes i atskilte gjenbruksstasjoner som er satt ut av statlige eller lokale myndigheter.
3. Riktig avfallshåndtering av det gamle apparatet bidrar til å forhindre mulige negative konsekvenser for miljøet og folkehelsen.
4. Hvis du vil ha mer detaljert informasjon om avfallshåndtering av gamle apparater, kan du kontakte lokale myndigheter, leverandøren av avfallshåndteringstjenesten eller butikken der du kjøpte produktet.

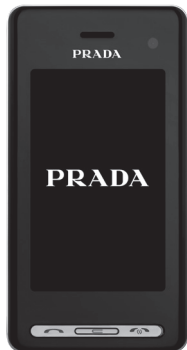

# INNHold

## Retningslinjer for trygg og effektiv bruk

### Oppsett

#### **10 BLI KJENT MED TELEFONEN**

---

#### **11 INSTALLERE USIM OG BATTERIET**

---

#### **13 MINNEKORT**

---

## Hjemmeskjermen

#### **14 TIPS FOR BERØRINGSSKJERM**

---

## Grunnleggende

#### **15 ANROP**

---

15 Foreta et anrop eller et videoanrop

15 **ENDRE INNSTILLINGER FOR RINGETASTATURVISNINGEN**

16 Foreta et anrop fra kontaktene

16 Svare på og avvise et anrop

17 Justere ringevolumet

17 Hurtigvalg

17 Opprett samtale to

18 Slå av DTMF

18 Vise anropsloggene

18 Bruke viderekobling av anrop

19 Bruke anropssperring

19 Endre den vanlige anropsinnstillingen

20 Endre innstillingene for videoanrop

#### **21 KONTAKTER**

---

21 Søke etter en kontakt

21 Legge til en ny kontakt

22 Kontaktalternativer

22 Opprette en gruppe

23 Endre kontaktinnstillingene

23 Vise informasjon

#### **24 MELDINGER**

---

24 Meldinger

24 Sende en melding

25 Skrive inn tekst

25 T9-ordliste

25 Abc manuelt

#### **26 QWERTY-TASTATUR**

26 Skrive inn tekst

26 Skrive inn tekst ved hjelp av tastaturet

26 Sende en e-post ved hjelp av den nye kontoen.

27 Konfigurere e-post

27 Hente e-postmeldinger

28 Endre e-postinnstillinger

28 Meldingsmapper

29 Behandle meldinger

29 Bruke maler

29 Bruke uttrykksikoner

30 Endre tekstmeldingsinnstillingene

30 Endre MMS-innstillingene

31 Endre de andre innstillingene

## **Bli kreativ**

### **32 KAMERA**

32 Ta et raskt bilde

32 Når du har tatt bildet

33 Bli kjent med søkeren

34 Bruke blitsen

34 Velge en fototype

35 Ta seriefoto

35 Ta panoramabilder

35 Justere eksponeringen

36 Avanserte innstillinger

37 Endre bildestørrelsen

37 Velge en fargeeffekt

### **38 VIDEOKAMERA**

38 Videoopptak

38 Når du er ferdig med videoopptaket

39 Bli kjent med søkeren

40 Justere eksponeringen

40 Avanserte innstillinger

41 Endre videobildestørrelsen

41 Fargetoner

### **42 DINE BILDER OG VIDEOKLIPP**

42 Vise bilder og videoopptak

42 Bruke zoom-funksjonene når du viser et bilde

42 Justere volumet når du viser en video

42 Vise bildene som en lysbildefremvisning

43 Angi et bilde som bakgrunn

43 Redigere bilder

44 Legge tekst til bilder

44 Legge til en effekt på et bilde

44 Endre størrelse på et bilde

45 Morfe et bilde

45 Legge til en fargeaksent på et bilde

46 Bytte farger på et bilde

46 Se på videoopptak på TVen

46 Redigere video

46 Klippe lengden på videoopptak

46 Slå sammen to videoklipp

47 Slå sammen et bilde med et videoklipp

47 Legge til tekst i et videoklipp

48 Bruke bildeoverlegg

48 Legge til taleopptak

49 Legge til et lydspor i et videoklipp

49 Endre hastigheten på videoklippet

49 Legge til en dimmeeffekt

## **50 MULTIMEDIA**

---

50 Bilder

50 Sende et bilde

50 Kontrollere minnestatusen

51 Lyder

51 Bruke lyder

51 Videoer

51 Sende et videoklipp

51 Spill og programmer

51 Spille et spill

52 Installere Java-spill og -programmer

52 Flash-innhold

52 Vise en SWF-fil

52 Dokumenter

52 Overføre en fil til telefonen

52 Andre

53 Lage en film

53 Musikk

53 Spille av musikk

54 Lage spillelister

54 Slette en spilleliste

54 Høre på radio

54 Søke etter stasjoner

55 Tilbakestille kanaler

55 Høre på radio

## **Bli organisert**

### **56 PLANLEGGER**

---

56 Legge til en hendelse i kalenderen

56 Legge til en oppføring i oppgavelisten

56 Sharing a to do item

57 Bruke datosøker

57 Stille alarmen

57 Legge til et notat

58 Taleopptaker

58 Spille inn lyd eller tale

58 Bruke kalkulatoren

58 Konvertere enheter

59 Bruke stoppeklokken

59 Legge en by til verdensklokken

## Internett

### **60 INTERNETT**

---

- 60 Nettleser
- 60 Nettsurfing
- 60 Bruke bokmerker
- 61 Bruke RSS-leser
- 61 Endre nettleserinnstillingene
- 61 Bruke telefonen som modem

67 Pare med en annen Bluetooth-enhet

67 Bruke et Bluetooth-headset

### **67 WI-FI**

---

### **68 TILBEHØR**

---

### **69 TEKNISKE OPPLYSNINGER**

---

## Innstillinger

### **63 INNSTILLINGER**

---

- 63 Endre skjerminnstillinger
- 63 Tilpasse profiler
- 63 Endre telefoninnstillingene
- 64 Endre innstillinger for berøringspanelet
- 64 Endre tilkoblingsinnstillinger
- 65 Bruke Minnebehandling
- 66 Bruke Flight Mode
- 66 Sende og motta filer via Bluetooth

Les disse enkle retningslinjene. Det kan være farlig eller ulovlig å ikke følge disse retningslinjene.

## EKSPONERING FOR RADIOBØLGER

### Informasjon om eksponering for radiobølger og SAR (Specific Absorption Rate):

Mobiltelefonmodellen KF900 er designet for å overholde relevante sikkerhetskrav for eksponering for radiobølger. Disse kravene er basert på vitenskapelige retningslinjer som tar hensyn til sikkerhetsmarginer for å sikre alle brukere, uavhengig av alder og helsetilstand.

- Retningslinjene for eksponering for radiobølger bruker måleenheten SAR (Specific Absorption Rate). SAR-tester er utført med standardiserte metoder der telefonen sender med den maksimale styrken den er sertifisert for i alle frekvensbånd som brukes.
- De ulike telefonmodellene fra LG kan ha ulike SAR-verdier, men de er alle laget for å følge relevante retningslinjer for eksponering for radiobølger.
- SAR-grensen som anbefales av ICNIRP (International Commission on Non-ionizing Radiation Protection), er 2 W/kg som gjennomsnitt for 10 gram vev.

- De høyeste SAR-verdiene DASY4 har testet for denne telefonmodellen, er 0,208 W/kg (10 g) når telefonen brukes ved øret, og 1,55 W/kg (10 g) når den bæres på kroppen.
- Informasjon om SAR-data for innbyggere i land/regioner som har vedtatt SAR-grensen anbefalt av IEEE (Institute of Electrical and Electronics Engineers): Denne grensen er 1,6 W/kg som gjennomsnitt for 1 gram vev.

## BEHANDLING OG VEDLIKEHOLD AV PRODUKTET

**> ADVARSEL:**  
**Du må bare bruke batterier, ladere og tilbehør som er godkjent for bruk med akkurat denne telefonmodellen. Bruk av annet tilbehør kan gjøre garantien ugyldig, og kan i tillegg være farlig.**

- Ikke demonter telefonen. Ved behov for reparasjon må du ta den med til en kvalifisert servicetekniker.
- Hold enheten unna elektriske apparater som TVer, radioer og PCer.
- Enheten bør holdes unna varmekilder som radiatorer og komfyrer.

- Ikke slipp telefonen i bakken.
- Ikke utsett enheten for mekaniske vibrasjoner eller støt.
- Slå av telefonen der dette er pålagt gjennom spesielle bestemmelser. Eksempel: Ikke bruk telefonen på sykehus, ettersom den kan ha innvirkning på følsomt medisinsk utstyr.
- Ikke bruk telefonen når den lades, hvis du er våt på hendene. Det kan føre til elektrisk støt og alvorlig skade på telefonen.
- Ikke lad et håndsett i nærheten av brennbar materiale. Håndsettet kan bli varmt og utgjøre en brannrisiko.
- Bruk en tørr klut til å rengjøre utsiden av enheten. (Du må ikke bruke løsemidler som benzen, tynner eller alkohol.)
- Unngå å lade opp telefonen når den er plassert på et mykt underlag/tekstiler.
- Telefonen skal bare lades på et godt ventilert område.
- Ikke utsett enheten for røyk eller støv.
- Du bør ikke oppbevare telefonen nær magnetiserte kort eller billetter, da dette kan påvirke informasjonen som er lagret i magnetstripen.
- Ikke utsett skjermen for skarpe gjenstander, da dette kan skade telefonen.
- Ikke utsett telefonen for væsker eller fukt.

- Bruk tilbehør som hodetelefoner med forsiktighet. Ikke ta på antennen hvis det ikke er nødvendig.

## EFFEKTIV TELEFONBRUK

### ELEKTRONISKE ENHETER

**Alle mobiltelefoner kan forårsake interferens i andre elektroniske enheter, og dette kan påvirke ytelsen deres.**

- Ikke bruk telefonen i nærheten av medisinsk utstyr med mindre du har fått tillatelse til dette. Telefonen bør ikke plasseres nær pacemakere, for eksempel i brystlommen.
- Noen høreapparater kan forstyrres av mobiltelefoner.
- Selv mindre forstyrrelser kan påvirke TV-apparater, radioer, PCer osv.

### TRAFIKKSIKKERHET

**Kontroller hvilke lover og forskrifter som gjelder for bruk av mobiltelefon i områder/land der du skal kjøre bil.**

- Du må ikke bruke en håndholdt telefon under bilkjøring.
- Bilkjøring krever din fulle oppmerksomhet.
- Bruk et håndfrisett om mulig.

- Sving av veien og parker før du foretar eller svarer på et anrop hvis kjøreforholdene krever det.
- Radiosignaler fra telefonen kan forstyrre elektroniske systemer i bilen, for eksempel stereoanlegg og sikkerhetsutstyr.
- Når kjøretøyet ditt er utstyrt med kollisjonspute, må du ikke hindre den med installert eller bærbart, trådløst utstyr. Det kan føre til at kollisjonsputen ikke løses ut, eller føre til alvorlig skade på grunn av feil bruk.
- Hvis du hører på musikk når du er ute, må du kontrollere at volumet ikke er for høyt, slik at du er oppmerksom på omgivelsene. Dette er spesielt viktig når du er i nærheten av veier.

## UNNGÅ HØRSELSSKADER

Hørselsskader kan oppstå hvis du utsettes for høy lyd over lengre perioder. Vi anbefaler derfor at du ikke slår på eller av telefonen når den er nær øret. Vi anbefaler også at voluminnstillingene for musikk og samtaler ikke overstiger moderate nivåer.

## GLASSDELER

Noen deler av mobiltelefonen er laget av glass. Hvis du mister telefonen i bakken, eller hvis den blir utsatt for et kraftig støt, kan glasset knuse. Hvis glasset knuser, må du ikke berøre det eller forsøke å fjerne det. Ikke bruk telefonen før glasset er byttet ut av en autorisert serviceleverandør.

## SPRENGNINGSSOMRÅDER

Du må ikke bruke telefonen der det foregår sprengningsarbeid. Følg alle restriksjoner, regler og forskrifter.

## OMGIVELSER MED EKSPLOSJONSFARE

- Ikke bruk telefonen på bensinstasjoner.
- Ikke bruk telefonen i nærheten av drivstoff eller kjemikalier.
- Ikke transporter eller oppbevar brennbare gasser, væsker eller eksplosiver i den delen av bilen der du har mobiltelefonen eller tilbehør.

## PÅ FLY

Trådløse enheter kan forårsake interferens i fly.

- Slå av telefonen før du går om bord i et fly.
- Ikke bruk telefonen på bakken med mindre mannskapet har gitt deg tillatelse til det.

## BARN

Oppbevar telefonen på et trygt sted utenfor rekkevidden til små barn.

Telefonen har små deler som kan føre til risiko for kvelning hvis de løsner.

## NØDANROP

Nødsamtaler er kanskje ikke mulig i alle mobilnett. Du bør derfor aldri være helt avhengig av telefonen for nødanrop. Undersøk hos den lokale tjenesteleverandøren.

## INFORMASJON OM OG BEHANDLING AV BATTERIET

- Det er ikke nødvendig å lade batteriet helt ut før det lades opp igjen. Til forskjell fra noen andre batterisystemer er det ingen minneeffekt som kan gå ut over batteriets ytelse.
- Bruk bare batterier og ladere fra LG. LG-ladere er laget for å gi lengst mulig batterilevetid.
- Du må ikke demontere eller kortslutte batteriet.
- Metallkontaktene på batteriet må holdes rene.
- Erstatt batteriet når ytelsen ikke lenger er tilfredsstillende. Batteriet kan lades opp flere hundre ganger før det må byttes ut.
- Hvis batteriet ikke har vært brukt på en stund, bør du lade det opp før bruk.
- Ikke utsett batteriladeren for direkte sollys eller bruk den på steder med høy luftfuktighet, for eksempel på badet.
- Unngå å plassere batteriet på varme eller kalde steder, da dette kan ha en negativ effekt på batteriets ytelse.
- Det kan være fare for eksplosjon hvis batteriet byttes ut med feil type batteri.
- Kast batterier i samsvar med produsentens instruksjoner. Hvis det er mulig, bør batteriene resirkuleres. De må ikke kastes som husholdningsavfall.
- Hvis du må bytte batteri, tar du det med deg til nærmeste autoriserte LG Electronics-servicested eller nærmeste forhandler for å få hjelp.
- Ta alltid laderen ut av veggkontakten når telefonen er fulladet, slik at laderen ikke bruker strøm unødvendig.

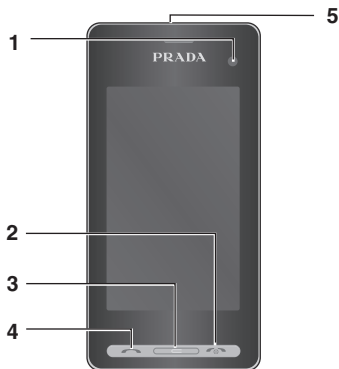

## BLI KJENT MED TELEFONEN

### 1. INTERN KAMERALINSE

### 2. AVSLUTT- / AV/PÅ-TAST

- Avslutter eller avviser en samtale. Slår telefonen på/ av. Trykk én gang for å gå tilbake til hjemmeskjermen.

### 3. TØM-TAST

### 4. ANROPSTAST

- Brukes til å ringe opp et telefonnummer og svare på innkommende anrop.

Hvis du plasserer en tung gjenstand på telefonen eller setter deg på den (når du har den i lommen), kan dette skade LCD-skjermen og berøringsskjermfunksjonen.

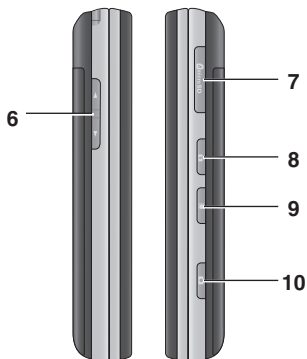

### 5. KONTAKT FOR LADER, KABEL, HÅNDFRI

Hvis du vil koble til USB-kabelen, bør du vente til telefonen er slått på og har kontakt med nettverket.

### 6. SIDETASTER

- Når skjermen er inaktiv: volum for tastetone.
- Under en samtale: volum for headset.

### 7. SPOR FOR MICROSD-MINNEKORT

### 8. ÅPNE-/LÅSETAST

### 9. MULTIOPPGAVETAST

### 10. KAMERA

## INSTALLERE USIM OG BATTERIET

### 1. TA AV BATTERIDEKSELET

Trykk på og hold nede knappen for utløsning av batteriet, og løft av batteridekselet.



### 2. TA UT BATTERIET

Hold i den øverste enden av batteriet, og løft det ut av batterirommet ved hjelp av batteridekselet.



**Du må ikke bruke neglene når du tar ut batteriet.**

**Du må ikke ta ut batteriet når telefonen er slått på, fordi det kan skade telefonen.**

### 3. INSTALLERE USIM-KORTET

Skyv USIM-kortet inn i USIM-kortholderen. Pass på at det gylne kontaktområdet på kortet peker ned. Når du skal ta ut USIM-kortet, drar du det forsiktig i motsatt retning.



#### 4. SETTE I BATTERIET

Skyv først den øverste delen av batteriet inn i den øverste delen av batterirommet. Kontroller at batterikontaktene ligger mot terminalene på telefonen. Skyv den nederste delen av batteriet på plass.



#### 5. SETTE PÅ BATTERIDEKSELET

Sett dekselet tilbake over batteriet, og skyv det på plass.

#### 6. LADE OPP TELEFONEN

Skyv tilbake dekselet over laderkontakten på siden av KF900-telefonen. Koble til laderen, og koble laderen til et strømuttak. KF900 må lades opp til det vises en melding på skjermen om at batteriet er fullt.



## MINNEKORT

### SETTE INN ET MINNEKORT

Med et minnekort kan du utvide telefonens lagringskapasitet.

1. Ta av batteridekselet som vist på side 11.
2. Skyv minnekortet inn i sporet øverst til det klikker på plass. Pass på at det gyldne kontaktområdet på kortet peker nedover.



### FORMATERE MINNEKORTET

Minnekortet er kanskje formatert fra før. Hvis minnekortet ikke er formatert, må du formatere det før du kan begynne å bruke det.

1. Fra standby-skjermen velger du **⊞**, trykker på **Innstillinger** og velger deretter **Telefoninnstillinger**.
2. Trykk på **Minnebehandling**, og velg deretter **Eksternt minne**.
3. Trykk på **Formater**, og bekreft deretter valget ditt.
4. Tast inn passordet hvis du har angitt et, og vent til kortet er formatert og klart til bruk.

Hvis du vil endre standardplassering for lagring, åpner du Minnebehandling fra menyen Telefoninnstillinger og velger Hovedlagerinnstilling.

Hvis det allerede finnes innhold på minnekortet, blir innholdet automatisk lagret i riktig mappe. Videofiler lagres for eksempel i mappen Mine videoer.

Når KF900 ikke er i bruk, vises hjemmeskjermen. Herfra har du tilgang til alle menyalternativene, du kan raskt foreta anrop og vise status for telefonen, og mye mer.

## TIPS FOR BERØRINGSSKJERM

Hjemmeskjermen er et godt utgangspunkt for å bli vant til berøringsskjermen.

Hvis du vil velge et element, berører du ikonet nøyaktig. KF900 vibrerer lett når den registrerer at du har berørt et alternativ.

Når du skal bla gjennom lister, trykker du på det siste elementet som vises, og fører fingeren oppover på skjermen. Listen flyttes oppover slik at flere elementer vises.

- Det er ikke nødvendig å trykke hardt, berøringsskjermen er følsom nok til å registrere en lett men fast berøring.
- Berør ønsket alternativ med fingertuppen. Pass på at du ikke berører tastene rundt.
- Hvis skjermbelysningen er av, kan du trykke på og holde nede åpne/låsetasten på høyre side for å gjenopprette hjemmeskjermen.



- Unngå å dekke til telefonen med en bæreveske eller lignende, da berøringsskjermen ikke fungerer hvis den er dekket av noe materiale.







Hurtigtaster

# ANROP

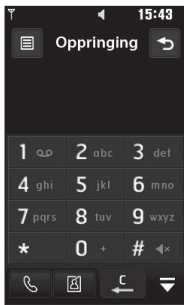
## FORETA ET ANROP ELLER ET VIDEOANROP

1. Trykk på  for å åpne tastaturet.
2. Tast inn nummeret ved hjelp av tastaturet. Trykk på fjern-tasten for å slette et tall.
3. Trykk på  -tasten for å starte anropet.
4. Trykk på  -tasten for å avslutte anropet.





-  Foreta et tale-/Stemmesamtaler
-  Videoanrop
-  Slett et tall eller annet tegn
-  Lukk ringetastaturet

Hvis du vil angi + for internasjonale anrop, trykker du på  i to sekunder.

Trykk på åpne-/låseknappen for å låse berøringsskjermen og forhindre tilfeldige anrop.

Du kan velge blant alternativene Foreta videoanrop, Send melding, Lagre nummer og Søk i kontakter ved å trykke på .

## ENDRE INNSTILLINGER FOR RINGETASTATURVISNINGEN



1. Trykk på  for å åpne tastaturet.
2. Trykk på  og velg Angi skjerminnstilling for å endre visningen av ringetastaturet.
3. Du kan endre skriftstil, -størrelse og -farge.

## FORETA ET ANROP FRA KONTAKTENE

1. Fra standby-skjermen trykker du på  for å åpne adresseboken. Du kan også trykke på Kontakter under kategorien Kommunikasjon.
2. Du kan velge blant Legg til kontakt, Søk, Grupper og Innstillinger.
3. Velg Søk, trykk på Navn, og angi de første bokstavene i navnet til kontakten du vil ringe.
4. På listen trykker du på kontakten du vil ringe, og velger nummeret du vil bruke, hvis du har lagret mer enn ett nummer.
5. Trykk på **Anrop**.

**Du kan søke i kontaktene fra anropsskjermen. Trykk på , og velg Søk i kontakter. Bla gjennom kontaktlisten, eller tast inn de første bokstavene i et navn for å filtrere listen.**

## SVARE PÅ OG AVVISE ET ANROP

Når telefonen ringer, trykker du på -tasten for å svare på anropet. Trykk på  for å dempe ringelyden. Dette er ideelt visst du har glemt å endre profilen til Lydløs under et møte. Trykk på -tasten for å avvise et innkommende anrop.

## Justere ringevolumet

Hvis du vil justere volumet under et anrop, trykker du på opp- og nedtastene på venstre side av telefonen.





## Hurtigvalg

Du kan tilordne en hurtigtast til en kontakt du ringer ofte.

1. Fra standby-skjermen trykker du på  for å åpne menyen.
2. Trykk på **Hurtigvalg**.
3. Talepost og videopost er allerede tilordnet hurtigvalg 1. Du kan ikke endre dette. Trykk på et hvilket som helst annet nummer for å tildele det til en kontakt.
4. Adresseboken åpnes. Velg kontakten som du vil tilordne til nummeret, ved å trykke én gang på telefonnummeret.

Hvis du vil ringe et hurtigvalsnummer, trykker du på  på standby-skjermen, deretter trykker du på og holder nede det tilordnede nummeret til kontakten vises på skjermen. Anropet startes automatisk. Du trenger ikke å trykke på **Anrop**.

## Opprett samtale to

1. Under den første samtalen trykker du på  og velger nummeret du vil ringe.
2. Slå nummeret, eller søk i kontaktene (se Foreta et anrop eller et videoanrop på side 15 for mer informasjon).
3. Trykk på  for å starte anropet.
4. Begge anropene vises på anropsskjermen. Det første anropet låses, og innringeren parkeres.
5. Du kan veksle mellom samtalene ved å trykke på  og velge **Bytt anrop** eller ved å trykke på nummeret for samtalen som er parkert.
6. Hvis du vil avslutte én av eller begge samtalene, trykker du på  og velger **Slutt** fulgt av **Alle**, **Parkert** eller **Aktiv**.

**Du kan slå sammen samtalene ved å velge  Godkjenn og deretter Slå sammen. Kontroller at nettverksleverandøren støtter telefonkonferanser.**

**Du blir belastet for alle anrop du foretar.**

## Slå av DTMF

Med DTMF kan du bruke numeriske kommandoer for å navigere i menyer for automatiserte telefontjenester. DTMF er slått på som standard.

Hvis du vil slå av DTMF under en samtale (for eksempel hvis du vil notere et nummer), trykker du på  og velger DTMF av.

## Vise anropsloggene

Når du skal bla gjennom en liste over alternativer, trykker du på det siste elementet som vises, og fører fingeren oppover på skjermen. Listen flyttes oppover slik at flere elementer vises.

Trykk på , velg  **Kommunikasjon**, og trykk på **Anropshistorikk**.

Velg hva du vil vise:

- **Alle anrop:** Vis en komplett liste over alle oppringte numre og mottatte og tapte anrop.
- **Oppringte unmr:** Vis en liste over alle numrene du har ringt.
- **Mottatte anrop:** Vis en liste over alle numrene som har ringt deg.
- **Ubesvarte anrop:** Vis en liste over alle tapte anrop.

Fra en hvilken som helst anropslogg trykker du på  og **Slett alle for å slette alle registrerte elementer**.

Trykk på en hvilken som helst anropsloggoppføring for å vise datoen, klokkeslettet og varigheten for anropet.



## Bruke viderekobling av anrop

1. Trykk på , velg  **Innstillinger** og deretter **Anropsinnstillinger**.
2. Trykk på **Viderekobling av anrop**, og velg **Videoanrop** og/eller **Stemmesamtaler**.
3. Velg om du vil viderekoble alle anrop, når linjen er opptatt, når det ikke svarer, eller når du ikke kan nås.
4. Angi nummeret du vil viderekobles til.
5. Trykk på **Forespørsel** for å aktivere.

Det påløper kostnader for viderekobling av anrop. Kontakt nettverksoperatøren hvis du vil ha mer informasjon.

Du kan slå av alle viderekoblinger av anrop ved å velge **Deaktiver alle fra menyen Viderekobling av anrop**.

## Bruke anropssperring

1. Trykk på , velg  **Innstillinger** og deretter **Anropsinnstillinger**.
2. Trykk på **Nummersperre**, og velg **Videoanrop** og/eller **Stemmesamtaler**.
3. Velg ett eller flere av følgende seks alternativer:
  - Alle utgående**
  - Utgående internasjonal**
  - Utgående internasjonale anrop**
  - Alle innkommende**
  - Innkommende utenlands**
4. Angi passordet for nummersperren. Undersøk hos tjenesteleverandøren om denne tjenesten er tilgjengelig.

**Velg Fast oppringt nummer for å slå på og compilere en liste over numre som kan ringes fra telefonen din. Du trenger PIN2-koden fra operatøren. Det er bare numre som er med på listen over faste numre, det kan ringes til fra telefonen.**



## Endre den vanlige anropsinnstillingen

1. Trykk på , velg  **Innstillinger** og deretter **Anropsinnstillinger**.
2. Trykk på **Felles innstillinger** (det kan være du må bla nedover for å vise dette alternativet). Herfra kan du justere innstillingene for:
  - **Anropsavvisning:** Skyv bryteren for å utheve Liste for avslag. Du kan trykke på tekstboksen for å velge blant alle anrop, bestemte kontakter eller grupper eller anrop fra numre som ikke er registrert i kontaktlisten din. Trykk på **Lagre** for å endre innstillingen.
  - **Send mitt nummer:** Velg om nummeret ditt skal vises når du ringer noen.
  - **Automatisk oppkall:** Skyv bryteren mot venstre for å slå på og mot høyre for å slå av.
  - **Svarmodus:** Velg om du vil svare på anropet ved hjelp av svartasten eller en hvilken som helst tast.
  - **Minuttvarsel:** Velg **På** hvis du vil høre en tone hvert minutt under et anrop.
  - **BT-svarmodus:** Velg **Håndfri** for å kunne svare på et anrop ved hjelp av et Bluetooth-headset, eller velg **Håndsett** for å trykke på en tast på telefonen for å svare på et anrop.
  - **Lagre nytt nummer:** Velg **Ja** for å lagre et nytt nummer.

- **Velg linje:** Hvis du velger dette alternativet, kan du sende telefonnummeret ditt, avhengig av abonnement på to linjer (linje 1 eller linje 2).

**Når du skal bla gjennom en liste over alternativer, trykker du på det siste elementet som vises, og fører fingeren oppover på skjermen. Listen flyttes oppover slik at flere elementer vises.**

## Endre innstillingene for videoanrop



1. Trykk på , velg  **Innstillinger** og deretter **Videoanropsinnstillinger**.
2. Trykk på **Videoanrop**.
3. Velg innstillingene for videoanropet. Du kan velge alternativet **Bruk eget bilde / Min bildestørrelse** og velge et bilde, og/eller du kan slå på speilet.

## KONTAKTER

### Søke etter en kontakt

Du kan søke etter en kontakt på to måter:

#### Fra standby-skjermen

1. Fra standby-skjermen trykker du på  for å åpne adresseboken. Trykk på C-tasten  for å slette et tall.
2. Trykk på Anrop eller på  for å starte anropet.

Du kan søke etter gruppe ved å velge **Grupper**. Det vises da en liste over alle grupper.

#### Fra hovedmenyen

1. Trykk på  , og velg **Kommunikasjon**.
2. Trykk på **Kontakter**.
3. Adresseboken viser en liste over kontakter som samsvarer med bokstavene du har angitt.

Når du skal bla gjennom en liste over kontakter, trykker du på det siste elementet som vises, og fører fingeren oppover på skjermen. Listen flyttes oppover slik at flere elementer vises.

### Legge til en ny kontakt

1. Fra standby-skjermen trykker du på  og velger deretter **Legg til kontakt**.
2. Velg om du vil lagre kontakten i **Håndsett** eller **USIM**.
3. Angi for- og etternavnet på den nye kontakten. Du trenger ikke skrive inn begge deler, men du må skrive inn én av dem.
4. Angi opptil fem forskjellige numre, og tildel én type for hvert nummer. Velg blant **Mobil, Hjem, Kontor, Person søker, Faks, VT og Generelt**. Trykk på **Lukk**.
5. Legg til en e-postadresse.
6. Du kan plassere kontakten i én eller flere grupper. Velg blant **Ingen gruppe, Familie, Venner, Kolleger, Skole** eller **VIP**.
7. Du kan også legge til **Ringetone, Fødselsdag, Jubileum, Hjemmeside, Hjemmeadresse, Firmanavn, Jobbtittel, Firmaadresse og Notater**.
8. Trykk på **Lagre** for å lagre kontakten.

Du kan opprette tilpassede grupper for kontaktene, se **Opprette en gruppe** på side 22.



## Kontaktalternativer

Det er mye du kan gjøre når du viser en kontakt. Slik får du tilgang til og bruker Valg-menyen:

1. Åpne kontakten du vil bruke. Se Søke etter en kontakt på side 21.
2. Herfra kan du ringe eller sende en melding.
3. Trykk på  for å åpne listen over alternativer. Herfra får du tilgang til følgende:
  - **Foreta et videoanrop:** Foreta et videoanrop til kontakten.
  - **Rediger:** Endre kontaktinformasjon.
  - **Slett:** Slett kontakten. Trykk på **Ja** hvis du er sikker.
  - **Kopier eller Flytt til USIM/håndsett:** Velg dette alternativet for å flytte eller kopiere til USIM-kortet eller telefonen (avhengig av hvor du opprinnelig lagret kontakten).
  - **Send visittkort:** Send kontaktens detaljer til en annen person som et visittkort. Velg å sende som en tekstmelding, MMS, via e-post eller via Bluetooth.

**Send melding – Send en melding til kontakten. Hvis kontakten har en e-postadresse, velger du om du vil sende en e-post eller en SMS/MMS. Se side 24 hvis du vil vite mer om hvordan du sender meldinger.**

## Opprette en gruppe

1. Fra standby-skjermen trykker du på  og velger deretter **Grupper**.
2. Trykk på .
3. Velg **Legg til gruppe**.
4. Angi et navn for den nye gruppen.
5. Trykk på **Lagre**.



**Hvis du sletter en gruppe, går ikke kontaktene som ble tilordnet denne gruppen, tapt. De forblir i adresseboken.**

**Du kan redigere en eksisterende gruppe ved å utheve den og trykke på  . Velg blant alternativene for å legge til et medlem i gruppen fra kontaktene, tilordne en grupperingetone, gi gruppen nytt navn eller slette en gruppe.**

## Endre kontaktinnstillingene

Du kan tilpasse kontaktinnstillingene slik at adresseboken passer dine egne behov.



**Når du skal bla gjennom en liste over alternativer, trykker du på det siste elementet som vises, og fører fingeren oppover på skjermen. Listen flyttes oppover slik at flere elementer vises.**

1. Fra standby-skjermen trykker du på ,  og velger Innstillinger.
2. Herfra kan du justere følgende innstillinger:
  - **Kontaktliste-innst.:** Velg om du vil vise kontakter som er lagret på både Telefon og USIM, bare Telefon eller bare USIM. Du kan også velge om du vil vise fornavnet eller etternavnet til en kontakt først.
  - **Synkroniser kontakter:** Koble til serveren for å synkronisere kontaktene. Se Synkronisere kontakter.
  - **Kopier:** Kopier kontaktene fra USIM til telefonen eller fra telefonen til USIM-kortet. Du kan kopiere én og én kontakt eller alle samtidig. Hvis du velger én og én, må du velge hver enkelt kontakt og kopiere én og én.
  - **Flytt:** Dette fungerer på samme måte som Kopier, men kontakten lagres bare på plasseringen du flytter den til. Hvis du flytter en kontaktoppføring fra USIM-kortet til telefonminnet, slettes den altså

fra USIM-minnet.

- **Send alle kontakter via Bluetooth:** Overfør alle kontaktene trådløst til en annen enhet ved hjelp av Bluetooth. Hvis du velger dette alternativet, blir du bedt om å slå på Bluetooth.
- **Sikkerhetskopier kontakter:** Se Sikkerhetskopiere og gjenopprette telefoninformasjon.
- **Gjenopprett kontakter:** Se Sikkerhetskopiere og gjenopprette telefoninformasjon.
- **Slett kontakter:** Slett alle kontaktene. Trykk på Ja hvis du er sikker på at du vil slette adresseboken.

## Vise informasjon

1. Fra standby-skjermen trykker du på ,  og deretter **Informasjon**.
2. Herfra kan du vise **Tjenestenummer, Eget nummer, Minneinfo** (hvor mye minneplass du har igjen) og **Mitt visittkort**.

**Hvis du ikke har lagt til et visittkort, velger du Mitt visittkort og angir alle opplysningene dine slik du ville ha gjort for en kontakt. Trykk på Lagre for å avslutte.**

## MELDINGER

### Meldinger

KF900 kombinerer SMS, MMS og e-post i én intuitiv og praktisk meny. Det er to måter du kan åpne meldingssenteret på:

1. Trykk på  fra standby-skjermen.
2. Trykk på  fra standby-skjermen. **Deretter** velger du  **Kommunikasjon**.

### Sende en melding

1. Trykk på **Ny melding** i kategorien Kommunikasjon for å åpne en tom melding, eller velg **Opprett ny melding** på menyen Meldinger.
2. Herfra kan du sende tekstmelding eller MMS. Hvis du vil sende e-post, velger du **E-post** fra kategorien Kommunikasjon.
3. Trykk på **Sett** inn for å legge til et bilde, en video, en lyd eller en mal.

4. Trykk på **Til** øverst på skjermen for å skrive inn mottakerens nummer, eller trykk på søkeikonet for å åpne adresseboken. Trykk på **Send**. Tast inn telefonnummeret, eller trykk på **Kontakter** for å åpne kontaktlisten. Du kan legge til flere kontakter.

**Du blir belastet for hver tekstmelding på 160 tegn for hver person du sender meldingen til.**

**Hvis et bilde, en video eller en lyd legges til en SMS, konverteres meldingen automatisk til en MMS, og prisen blir tilsvarende.**

**Svar med mal – Send et raskt svar på den valgte meldingen ved hjelp av en mal.**

## Skrive inn tekst

Det er tre måter å skrive inn tekst på: T9-tekstmodus / Normal tekstmodus / Qwerty-tastatur.



Trykk på skjermen én gang, så vises tastaturet.



 Trykk for å slå på T9-ordlisten.

 Du kan endre skrivespråket.

 Trykk for å veksle mellom tastaturene for tall, symboler og bokstaver.

Bruk  til å bla gjennom de ulike tastaturtypene i hver tekstmodus (for eksempel små eller store bokstaver). Trykk på  for å sette inn mellomrom. Hvis du vil slette et tegn eller hele setningen, trykker du på Tøm-tasten .

Trykk på hver bokstav for å skrive meldingen, og trykk på:

 for å bytte til store bokstaver

 for å sette inn et mellomrom

## T9-ordliste

I T9-modus kan du se .

T9-modusen bruker en innebygd ordliste til å gjenkjenne ord du skriver, på bakgrunn av tastesekvensene du trykker. Trykk på talltasten tilknyttet bokstaven du vil skrive, og ordlisten gjenkjenner ordet når alle bokstavene er skrevet inn.

Trykk for eksempel 8, 3, 5, 3, 3, 6, 6 for å skrive telefon.

Hvis ordet du vil skrive, ikke vises, kan du trykke på **Stavekontroll**. Hvis du trykker på **Stavekontroll**, kan du deretter skrive inn ordet ved hjelp av den manuelle Abc-modusen, og ordet eller navnet blir lagt til i ordlisten.

## Abc manuelt

I Abc-modus kan du se .

I Abc-modus må du trykke på tasten flere ganger for å skrive inn en bokstav. Hvis du for eksempel vil skrive hallo, trykker du på 4 to ganger, 3 to ganger, 5 tre ganger, 5 tre ganger til og deretter 6 tre ganger.

## QWERTY-TASTATUR

### Skrive inn tekst

Du kan skrive inn alfanumeriske tegn ved hjelp av tastaturet. Du må for eksempel skrive inn tekst for å kunne lagre navn i Kontakter, skrive en melding eller føre opp avtaler i kalenderen. Du kan bruke de følgende metodene for å skrive inn tekst: Manuell ABC-modus og 123-modus.

**I enkelte felt er det bare mulig å legge inn en bestemt type tekst (f.eks. telefonnumre i feltene i telefonboken).**

Hvis du vil skrive inn et symbol i tekstfeltet, trykker du på  -tasten og velger et symbol og deretter **OK**.

Bla ved hjelp av navigeringstastene hvis du vil vise flere symbolalternativer.

Avslutt hvert ord med mellomrom ved å trykke på  -tasten.

Trykk på  for å slette et tegn.

### Skrive inn tekst ved hjelp av tastaturet

Når du må skrive tekst, for eksempel når du skriver en tekstmelding, vil tastaturet som standard bruke ABC-modus. Hvis du skal skrive tall, for eksempel et telefonnummer du vil ringe, vil tastaturet som standard bruke tallmodus. I ABC-modus kan du skrive inn tall ved å først trykke på  og deretter på ønsket tall.

### Sende en e-post ved hjelp av den nye kontoen.

Når du skal sende/motta en e-post, må du konfigurere en e-postkonto (se lenger ned).

1. Trykk på  fra standby-skjermen, og velg deretter **Meldinger**.
2. Velg Opprett ny melding – E-post, så åpnes en ny e-post. Hvis du velger **E-post** fra kategorien Kommunikasjon, kan du gå direkte til denne menyen.
3. Du kan angi mottakerens adresse og skrive meldingen. Du kan også legge ved bilder, video, lyd eller andre filtyper.
4. Skriv inn meldingen ved hjelp av tastaturet.

5. Velg Alternativer, og velg deretter et vedlegg: **Bilde/Video/Lyd/BCC/Mer/Skjema/Gjøremål (Visitkort/Notat/Mitt visitkort/Dokumenter/Andre filer)**.

## Konfigurere e-post

Med KF900 kan du holde kontakten via e-post når du er på farten. Det er raskt og enkelt å konfigurere en POP3- eller IMAP4-e-postkonto.



**Når du skal bla gjennom en liste over alternativer, trykker du på det siste elementet som vises, og fører fingeren oppover på skjermen. Listen flyttes oppover slik at flere elementer vises.**

1. Trykk på  fra standby-skjermen, og trykk deretter på **Meldinger**.
2. Velg **Innstillinger**.
3. Trykk på **Postkasse** og deretter på **E-postkontoer**.
4. Trykk på **Legg til konto**.
5. Du kan angi innstillinger for kontoen:
  - **E-postadresse:** Skriv inn E-postadresse.
  - **Passord:** Skriv inn passordet for kontoen.
  - **Brukernavn:** Skriv inn brukernavnet for kontoen.
  - **Type postkasse:** Velg postkassetype, POP3 eller IMAP4.

- **Innkomm.server:** Skriv inn serveradressen for innkommende e-post.
  - **Utgående server:** Skriv inn serveradressen for utgående e-post.
  - **SMTP-godkjenning:** Velg sikkerhetsinnstillinger for serveren for utgående e-post.
  - **Kontonavn**
- Nå er kontoen konfigurert og vil vises i kontolisten i mappa E-post.

## Hente e-postmeldinger

Du kan se etter e-post i kontoen automatisk eller manuelt. Se Endre e-postinnstillinger på side 28 for å få mer informasjon om å kontrollere automatisk. Slik sjekker du manuelt:

1. Trykk på  og deretter på **Meldinger**.
2. Velg **E-post**.
3. Trykk på kontoen du vil bruke, og deretter på .
4. Velg **Last ned** eller Synk, så kobler KF900 seg til e-postkontoen og henter de nye meldingene.

## Endre e-postinnstillinger

Du kan endre e-postinnstillingene etter eget behov.

Når du skal bla gjennom en liste over alternativer, trykker du på det siste elementet som vises, og fører fingeren oppover på skjermen. Listen flyttes oppover slik at flere elementer vises.

1. Trykk på  fra standby-skjermen, og trykk deretter på **Meldinger**.
2. Velg **Innstillinger**.
3. Trykk på **E-post**. Deretter kan du tilpasse følgende innstillinger:
  - **E-postkontoer:** Konfigurer e-postkontoen.
  - **Tillat svar på e-post:** Velg å tillate sending av meldinger med lesebekreftelse.
  - **Be om svar på e-post:** Velg om du vil be om meldinger med lesebekreftelse.
  - **Henteintervall:** Velg hvor ofte KF900 skal sjekke om du har mottatt ny e-post.
  - **Hent antall:** Velg hvor mange meldinger som skal hentes på én gang.
  - **Inkluder melding i videresend. og svar:** Velg om du vil inkludere den opprinnelige meldingen i svar.
  - **Inkluder vedlegg:** Velg om du vil inkludere det opprinnelige vedlegget i svar.

- **Auto. henting v. roaming:** Velg om du vil hente meldinger automatisk når du er i utlandet (roaming).
- **Varsling om ny e-post:** Velg om du vil varsles om nye e-postmeldinger.
- **Signatur:** Opprett en e-postsignatur, og aktiver denne funksjonen.
- **Prioritet:** Velg prioriteringsnivå for e-postmeldinger.

## Meldingsmapper

Du vil gjenkjenne mappestrukturen som brukes på KF900, den er ganske selvforklarende.

- **Innboks:** Alle meldingene du mottar, legges i innboksen. Herfra kan du vise og slette meldinger, med mer. Se Behandle meldinger nedenfor hvis du vil vite mer. Du får tilgang til denne menyen via **Meldingsboks**.
- **Postkasse:** Alle meldingene du mottar på KF900, legges i innboksen.
- **Utkast:** Hvis du ikke har tid til å skrive ferdig en melding, kan du lagre det du har gjort så langt, her.
- **Utboks:** Dette er en midlertidig lagringsmappe mens meldinger blir sendt.
- **Sendte elem.:** Alle meldinger du sender, legges i denne mappen.
- **Mine mapper:** Opprett mapper der du kan lagre meldingene dine.

## Behandle meldinger

Du kan bruke innboksen til å behandle meldingene.

**Når du skal bla gjennom en liste over alternativer, trykker du på det siste elementet som vises, og fører fingeren oppover på skjermen. Listen flyttes oppover slik at flere elementer vises.**

1. Trykk på Meldinger og deretter på Innboks. Du får tilgang til denne menyen via Meldingsboks i kategorien Kommunikasjon.
2. Trykk på , og velg deretter:
  - **Slett:** Slett merkede meldinger.
  - **Endre visning:** Du kan endre stilen på menyen.
  - **Opprett ny melding:** Åpne en ny, tom melding eller e-post.
  - **Flytt til mapper:** Flytt meldingen til Mine mapper.
  - **Filter:** Vis meldingen etter type. Dette grupperer rene tekstmeldinger separat fra MMS.
  - **Slett alle:** Slett alle meldinger.

**Hvis du ser meldingen Ikke plass til USIM-meldinger, bør du slette noen av meldingene fra innboksen. Hvis du ser meldingen Ikke plass til meldinger, kan du slette meldinger eller lagrede filer for å lage plass.**

## Bruke maler

Opprett maler for SMS- og MMS-meldinger for meldinger du sender ofte. Det er allerede noen maler på telefonen. Du kan redigere disse hvis du ønsker det.

1. Trykk på Meldinger, og velg deretter Maler.
2. Velg **Tekst maler** eller **Multimedia maler**. Trykk på  for å velge blant alternativene Legg til ny, Slett eller Slett alle maler.

## Bruke uttrykksikoner

Liv opp meldinger ved å bruke uttrykksikoner. Det finnes allerede noen vanlige uttrykksikoner på telefonen.

1. Trykk på Meldinger, og velg deretter Uttrykksikoner.
2. Trykk på  for å velge blant alternativene Legg til ny, Slett eller Slett alle uttrykksikoner.

## Endre tekstmeldingsinnstillingene

Meldingsinnstillingene for KF900 er forhåndsdefinerte, slik at du kan sende meldinger umiddelbart. Du kan endre disse innstillingene etter eget behov.

**Når du skal bla gjennom en liste over alternativer, trykker du på det siste elementet som vises, og fører fingeren oppover på skjermen. Listen flyttes oppover slik at flere elementer vises.**

Trykk på Meldinger, og velg deretter Innstillinger og Tekstmelding. Du kan gjøre endringer i:

- **Tekstmeldingssenter:** Fyll ut informasjon om meldingssenteret.
- **Leveringsrapport:** Skyv bryteren mot venstre hvis du vil motta bekreftelse på at meldingene dine er levert.
- **Gyldighetsperiode:** Velg hvor lenge meldingen skal lagres i meldingssenteret.
- **Meldingstyper:** Konverter teksten til **Tale, Faks, X.400** eller **E-post**.
- **Tegnsett omkoder:** Velg hvordan tegnene kodes. Dette vil påvirke meldingsstørrelsen og dermed også dataprisen.
- **Send lang tekst som:** Velg om du vil sende lange meldinger som Flere SMS-meldinger eller som én MMS.

## Endre MMS-innstillingene

Meldingsinnstillingene for KF900 er forhåndsdefinerte, slik at du kan sende meldinger umiddelbart. Du kan endre disse innstillingene etter eget behov.

Trykk på Meldinger, og velg deretter Meldingsinnstillinger og MMS. Du kan gjøre endringer i:

- **gjenfinningsmodus:** Velg Hjemmenettverk eller I utlandet. Hvis du deretter velger Manuelt, mottar du bare MMS-varsler og kan velge om du vil laste ned meldingene eller ikke.
- **Leveringsrapport:** Velg å tillate og/eller be om leveringsrapport.
- **Les rapport:** Velg om du vil tillate og/eller sende lesebekreftelse.
- **Prioritet:** Velg prioriteringsnivået for MMS-meldingen.
- **Gyldighetsperiode:** Velg hvor lenge meldingen lagres i meldingssentralen.
- **Lysbildevarighet:** Velg hvor lenge lysbildene vises på skjermen.
- **Opprettelsesmodus:** Velg meldingsmodus.
- **Leveringstid:** Velg hvor lang tid det skal gå før en melding leveres.
- **MMS senter:** Fyll ut informasjon om meldingssenteret.

## Endre de andre innstillingene

Trykk på Meldinger, velg Innstillinger og deretter:

- **Talepost:** Trykk på  for å legge til en ny taleposttjeneste. Kontakt nettverksoperatøren hvis du vil vite mer om tjenesten de tilbyr.
- **Servicemelding:** Velg om du vil motta eller blokkere tjenestemeldinger. Du kan også definere meldingssikkerheten ved å opprette lister over klarerte og uklarerte avsendere.
- **Informasjonstjeneste:** Velg mottaksstatus, språk og andre innstillinger.

## KAMERA







### Ta et raskt bilde

1. Trykk på -tasten på høyre side av telefonen.
2. Kerasøkeren vises på skjermen.
3. Pek linsen mot bildemotivet mens du holder telefonen horisontalt.
4. Trykk lett på utløserknappen. Det vises en fokusboks midt på søkerskjermen.
5. Hold telefonen slik at motivet vises i fokuseringsområdet.
6. Når fokusruten endrer farge til grønn og det høres en tone, har kameraet fokusert på motivet.
7. Trykk utløserknappen helt ned.

### Når du har tatt bildet

Bildet du har tatt, vises på skjermen. Navnet på bildet vises nederst på skjermen sammen med fem ikoner langs høyre side.



-  Gå direkte til bildegalleriet.
-  Trykk for å sende bildet via melding, e-post eller Bluetooth.
-  Trykk for å redigere bildet ved hjelp av ulike verktøy.
-  Trykk for å angi bildet du har tatt, som bakgrunn.
-  Trykk hvis du vil slette bildet du nettopp har tatt. Bekreft ved å trykke på **Ja**. Søkeren vises igjen.
-  Trykk for å ta et nytt bilde med én gang. Det gjeldende bildet blir lagret.

## Bli kjent med søkeren

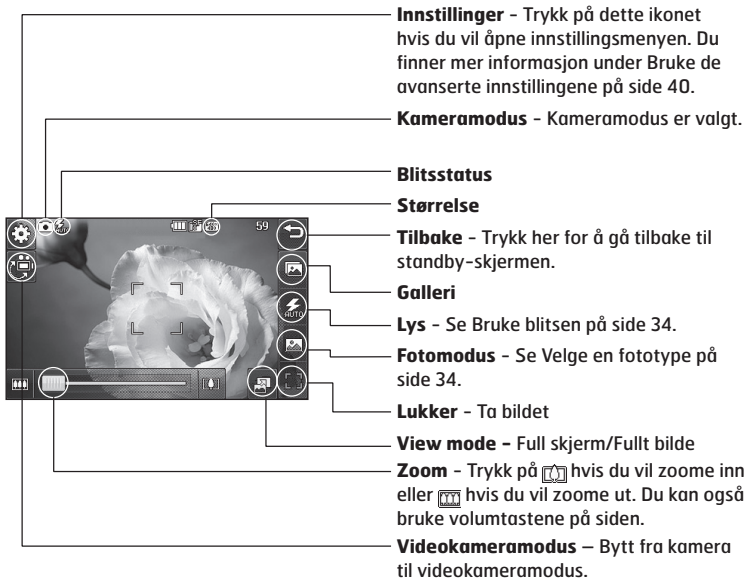

**Snarveialternativene forsvinner automatisk etter noen sekunder. Alt du trenger å gjøre, er å trykke midt på kamerasøkeren én gang. Hvis du vil vise alternativene igjen, trykker du på skjermen én gang til.**

## Bruke blitsen

Innstillingen for blitsen er Auto som standard, men det finnes andre alternativer.

1. Velg  fra høyre side av søkeren for å åpne undermenyen for blits.
2. Du kan velge mellom tre blitsalternativer:
  - **Auto:** Blitsen aktiveres automatisk ved behov ut fra lysforholdene, slik at bildekvaliteten blir best mulig.
  - **Alltid på:** Kameraet bruker alltid blits.
  - **Alltid av:** Blitsen brukes aldri. Dette er nyttig hvis du vil spare batteristrøm.
  - **Ved tagging:** Kameraet bruker blitsen når du tar et bilde.
3. Trykk på blitsalternativet som du vil bruke.
4. Når du har gjort et valg, lukkes blitsmenyen automatisk, og kameraet er klart til å ta bilder.
5. Statusikonet for blits som vises i søkeren, endres i henhold til den nye blitsmodusen.

## Velge en fototype

1. Trykk på  for å åpne tilgjengelige fototyper.
2. Velg blant tre alternativer:
  - **Vanlig bilde:** Dette er standardbildetypen. Bildet blir tatt på vanlig måte, som beskrevet under Ta et raskt bilde.
  - **Seriefoto:** Med denne funksjonen kan du ta ni bilder automatisk i svært rask rekkefølge.
  - **Panorama:** Denne bildetypen egner seg svært godt når du skal ta bilder av en stor gruppe mennesker eller en panoramautsikt.

## Ta seriefoto

1. Trykk på  for å åpne de tilgjengelige bildetyperne, og velg først Seriefoto og deretter antallet bilder.
2. Finn motivet i kamerasøkeren, og trykk på utløserknappen på samme måte som du gjør ved et vanlig bilde.
3. Du kan lagre et av bildene. Velg bildet du vil beholde, ved å trykke på miniatyrbildet én gang for å vise det og deretter på Lagre for å lagre det.

## Ta panoramabilder



Med panoramabilder kan du fange virkeligheten. Kameraet lar deg ta tre bilder som er justert langs samme linje, og som deretter slås sammen til ett bilde med vid vinkel.

1. Trykk på  for å åpne de tilgjengelige bildetyperne, og velg **Panoramabilde**.
2. Ta det første bildet på vanlig måte.  
Høyre side av bildet vises som en såkalt spøkelsesversjon, i kamerasøkeren.
3. Juster spøkelsesversjonen av det forrige bildet i forhold til bildet i kamerasøkeren når du tar bilde nummer to og tre.
4. I fotogalleriet lagres bildene som et panoramabilde.

**På grunn av bildestørrelsen vil panoramabildet vises litt forvrengt i gallerivisningen. Hvis du vil se hele bildet, trykker du på det to ganger.**

## Justere eksponeringen

Eksponering definerer forskjellen mellom lyst og mørkt i et bilde. Et bilde med lav kontrast vil virke tåket, mens et bilde med høy kontrast vil gi en skarpere effekt.

1. Trykk i søkeren for å åpne alle alternativer for avanserte innstillinger.
2. Trykk på **Eksponering**.
3. Flytt kontrastindikatoren langs linjen mot  for lavere eksponering og et mer tåkete bilde eller mot  for høyere eksponering og et skarpere bilde.

## Avanserte innstillinger

Trykk på  i kamerasøkeren hvis du vil åpne alle alternativene for avanserte innstillinger.

### Innstillinger for forhåndsvisning

- **Eksponering:** Eksponeringsverdien angir lysmengden for en gitt eksponering. Hvis hovedmotivet er mørkere enn bakgrunnen, øker du eksponeringsverdien. Hvis hovedmotivet er mye lysere enn bakgrunnen, reduserer du eksponeringsverdien.
- **Størrelse:** Endre størrelsen på bildet for å spare minneplass, eller endre et forhåndsinnstilt bilde til riktig størrelse for å knytte det til en kontakt. Se Endre bildestørrelsen på side 37.
- **Fargeeffekt:** Velg en fargetone som skal brukes på bildet du tar. Se Velge en fargeeffekt på side 37.
- **Hvitbalanse:** Velg mellom Auto, Glødende, Solskinn, Fluorescerende eller Skyet.
- **Makro:** Slå på for å ta nærbilder.
- **Selvtløser:** Med selvtløseren kan du angi en forsinkelse etter at du har trykket på utløserknappen. Velg mellom 3 sekunder, 5 sekunder eller 10 sekunder. Dette er praktisk når du selv vil være med på gruppebildet.
- **ISO:** ISO bestemmer følsomheten til lysmåleren på kameraet. Jo høyere ISO-

verdi, desto mer følsomt er kameraet overfor lys. Denne innstillingen er ideell når det er relativt mørkt og du ikke kan bruke blits. Velg en ISO-verdi blant Auto, **ISO 100, ISO 200, ISO 400** eller **ISO 800**.

- **Kvalitet:** Velg mellom **Superskarp, Skarp** og **Normal**. Jo bedre kvaliteten er, jo skarpere blir bildet, men filstørrelsen blir også større, noe som betyr at du vil kunne lagre færre bilder i minnet.
- **Internt/eksternt kamera:** Hvis du vil ta selvportretter, bytter du til LG KF900s indre kamera.

### Andre innstillinger

- **Minne:** Velg om du vil lagre bildene i telefonminnet eller i det eksterne minnet.
- **Bildestabilisator:** Gjør det enklere å ta bilder uten kameraristing.
- **Fokus:** Velg På eller Av.
- **Lukkerlyd:** Velg én av tre lukkerlyder.
- **Rutenett:** Enkelt kryss eller Tredelt.
- **Tilbakestill innstillinger:** Tilbakestill alle innstillingene for kameraet.

**Når du slår av kameraet, tilbakestilles alle innstillingene til standardinnstillingene, med unntak av bildestørrelsen og bildekvaliteten. Andre innstillinger som ikke er standardinnstillinger, for eksempel fargetone og ISO, må angis på nytt. Kontroller innstillingene før du tar neste bilde.**

**Menyen Innstillinger ligger over kamerasøkeren, slik at når du endrer fargen eller kvaliteten på bilder, vil du kunne se en forhåndsvisning av bildeendringen bak menyen Innstillinger.**

## Endre bildestørrelsen

Jo flere piksler, jo større filstørrelse, som igjen betyr at de opptar mer av minnet. Hvis du vil ha plass til flere bilder på telefonen, kan du endre pikseltallet slik at filstørrelsen blir mindre.

1. Trykk på  i det øvre venstre hjørnet i søkeren.
2. Velg **Størrelse** på Forhåndsvis-menyen.
3. Velg en pikselverdi blant de seks numeriske alternativene (**5M: 2560x1920, 3M: 2048x1536, 2M: 1600x1200, 1M: 1280x960, 640x480, 320x240**), eller velg forhåndsinnstillingen:



## Velge en fargeeffekt

1. Trykk på  i det øvre venstre hjørnet i søkeren.
2. Velg **Fargeeffekt** på Forhåndsvis-menyen.
3. Det finnes fem alternativer for fargetoner: **Ingen, Sort/hvitt, Negativ** eller **Sepia**
4. Når du har gjort et valg, kan du lukke fargetonemenyen ved å velge tilbakeikonet, deretter er kameraet klart til å ta bildet.

**Du kan endre et bilde som er tatt i farger, til svart/hvitt eller sepia når det er tatt, men du kan ikke endre et bilde som er tatt i svart/hvitt eller sepia, til farger.**

## VIDEOKAMERA





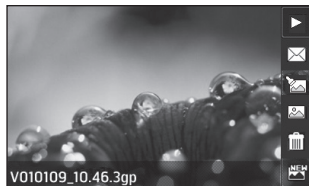

### Videopptak

1. Trykk på **Videokamera** i kategorien Underholdning.
2. Videokameraets søker vises på skjermen.
3. Pek linsen mot videomotivet mens du holder telefonen horisontalt.
4. Trykk på utløserknappen én gang for å begynne opptaket.
5. **REC** vises øverst i søkeren, og en tidtaker nederst viser lengden på videoen.
6. Hvis du vil sette videopptaket på pause, trykker du på  og fortsetter ved å velge .
7. Trykk på  på skjermen, eller trykk på utløserknappen en gang til for å stoppe opptaket.

### Når du er ferdig med videopptaket

Det vises et stillbilde som representerer videopptaket på skjermen. Navnet på videoen vises nederst på skjermen sammen med fem ikoner langs høyre side.



-  Trykk for å spille av videoen.
-  Trykk for å sende videoen via **melding**, **e-post** eller **Bluetooth**. Se Sende en melding på side 24 eller Sende og motta filer via Bluetooth på side 66.
-  Trykk for å redigere videofilen.
-  Trykk for å vise et galleri med lagrede videoer og bilder.
-  Trykk hvis du vil slette videoen du nettopp har tatt opp. Bekreft ved å trykke på **Ja**. Søkeren vises igjen.
-  Trykk for å ta opp en ny video med én gang. Den gjeldende videoen blir lagret.

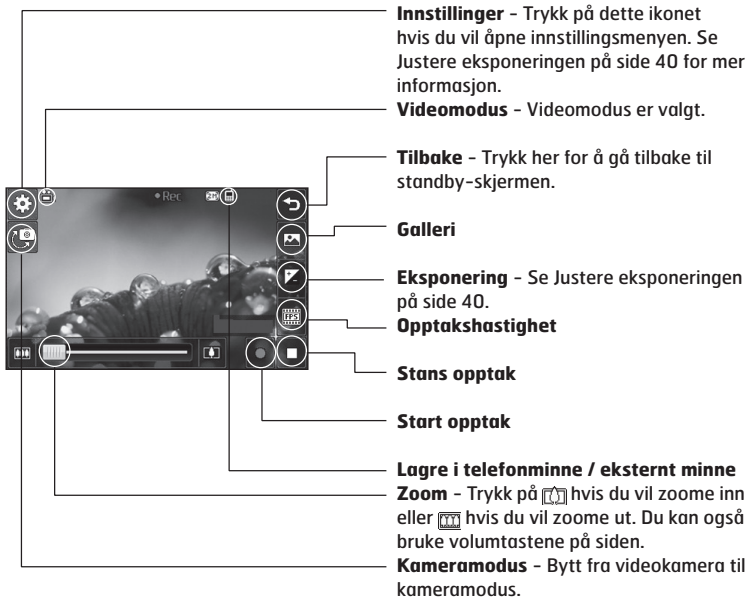

## Bli kjent med søkeren



**Snarveialternativene forsvinner automatisk etter noen sekunder. Alt du trenger å gjøre, er å trykke midt på kamerasøkeren én gang. Hvis du vil vise alternativene igjen, trykker du på skjermen én gang til.**

## Justere eksponeringen

Eksponering definerer forskjellen mellom lyst og mørkt i et bilde. Et bilde med lav kontrast vil virke tåkete, mens et bilde med høy kontrast vil gi en skarpere effekt.

1. Trykk på .
2. Flytt eksponeringsindikatoren langs linjen mot  for lavere eksponering og et mer tåkete bilde eller mot  for høyere kontrast og et skarpere bilde.

## Avanserte innstillinger

Trykk på **Innstillinger** i søkeren for å åpne alle alternativer for avanserte innstillinger.

### Innstillinger for forhåndsvisning

- **Videostørrelse:** Endre størrelsen på videoen for å spare plass i minnet. Se Endre størrelsen på videobildet på side 41.
- **Fargeeffekt:** Velg en fargetone som skal brukes på videoen du tar opp. Se Velge en fargetone på side 41.
- **Hvitbalanse:** Hvitbalansen sikrer at det hvite i videoene er realistisk. For at kameraet skal kunne justere hvitbalansen riktig, må du kanskje angi lysforholdene. Du kan velge mellom **Auto**, **Glødende**, **Solskinn**, **Fluorescerende** og **Skyet**.

- **Kvalitet:** Velg mellom **Superskarp**, **Skarp** og **Normal**. Jo bedre kvaliteten er, desto klarere blir videoen, men filstørrelsen blir endret, noe som betyr at du vil kunne lagre færre videoer i telefonens minne.
- **Angi klokkeslrrt:** Sett en grense for hvor lang videoen kan være. Du kan velge **Ingen grense**, eller du kan velge **MMS** hvis du vil sette en grense slik at det er mulig å sende videoen via MMS.

**Hvis du velger varighet for MMS, kan du forsøke å velge en lavere bildekvalitet, slik at du kan gjøre et lengre videoopptak.**

- **Internt kamera:** Hvis du vil ta opp en video av deg selv, bytter du til LG KF900s indre kamera.

### Andre innstillinger

- **Minne:** Velg om du vil lagre videoene i telefonminnet eller i det eksterne minnet.
- **Tale:** Velg Dempet for å spille inn en video uten lyd.
- **Tilbakestill innstillinger:** Tilbakestill alle innstillingene for videokameraet.

## Endre videobildestørrelsen

Jo flere piksler, jo større filstørrelse, som igjen betyr at de opptar mer av minnet. Hvis du vil ha plass til flere videoer på telefonen, kan du endre pikselverdien slik at filstørrelsen blir mindre.

1. Trykk på Innstillinger i det øvre venstre hjørnet i søkeren.
2. Velg **Videostørrelse** på Forhåndsvisningsmenyen.
3. Velg en pikselverdi blant de fem alternativene:  
**720x480(D1), 640x480(VGA)** - Bredformatet med høyest kvalitet.  
**400x240 (Wide)** - Dette er også bredformat, men med lavere oppløsning.  
**640x480 (VGA)** - Standardstørrelse for VGA.  
**320x240 (QVGA)** - Mindre bildestørrelse, og derfor mindre filstørrelse. Er ideell når du vil spare minneplass.  
**176x144 (QCIF)** - Minste bildestørrelse, og derfor minste filstørrelse.
4. Trykk på størrelsesalternativet du vil bruke.

**Redigeringsprogramvaren på LG KF900 er kompatibel med alle videoformatene unntatt 640 x 384 og 640 x 480. Hvis du planlegger å redigere videoen, bør du ikke ta opp i disse formatene.**

**Du finner programvare for konvertering av videoformat på CDen som fulgte med KF900.**

## Fargetoner



1. Trykk på  i det øvre venstre hjørnet i søkeren.
2. Velg Fargeeffekt på innstillingsmenyen.
3. Det finnes fire alternativer for fargetoner: Av, Sort/hvitt, Negativ og Sepia.
4. Trykk på fargetonen du vil bruke.

**Du kan endre et videoopptak som er gjort i farger, til svart-hvitt eller sepia, men du kan ikke endre et videoopptak som er gjort i svart-hvitt eller sepia, til et fargeopptak.**

**Du kan likevel endre bildestørrelsen, videokvaliteten, varigheten, demping, hvitbalansen, fargetonen og minnet ved å trykke på Innstillinger på samme måte som når du bruker hovedkameraet.**

## DINE BILDER OG VIDEOKLIPP

### Vise bilder og videoopptak

1. Trykk på  på forhåndsvisningsskjermen til kameraet.
2. Galleriet vises på skjermen.
3. Trykk på videoopptaket eller bildet to ganger for åpne det helt.
4. Videoer begynner avspillingen automatisk. Hvis du vil stanse avspillingen midlertidig, trykker du på skjermen for å få frem alternativene og velger .

**Blå til venstre eller høyre for å vise andre bilder eller videoer.**

**Hvis du vil slette et bilde eller en video, åpner du det/den og velger . Trykk på Ja for å bekrefte.**

### Bruke zoom-funksjonene når du viser et bilde





Bruk miniatyrbildet nederst til høyre hvis du vil flytte fokuseringsområdet.

### Justere volumet når du viser en video

Hvis du vil justere volumet til lyden på en video mens den spilles av, flytter du markøren opp eller ned på volumlinjen på venstre siden av skjermen.

### Vise bildene som en lysbildefremvisning

Hvis du velger lysbildefremvisningsmodusen, vises samtlige bilder i galleriet som en lysbildefremvisning. Videoklipp kan ikke vises som en lysbildefremvisning.

1. Trykk to ganger på bildet du vil starte lysbildefremvisningen med, for å åpne den.
2. Velg .
3. Lysbildefremvisningen starter. Det finnes flere alternativer for lysbildefremvisninger:
  -  Trykk en gang til for å gjenoppta avspillingen.
  -  Trykk for å stoppe lysbildefremvisningen midlertidig ved et bestemt bilde.
  -  Tilfeldig rekkefølge på/ Tilfeldig rekkefølge av
  -  Trykk hvis du vil øke eller redusere hastigheten på lysbildefremvisningen.

## Angi et bilde som bakgrunn

1. Trykk to ganger på bildet du vil angi som bakgrunn, for å åpne det.
2. Trykk på .
3. Skjermen endres til stående visning. Du kan endre størrelse på bildet.
4. Når du er fornøyd med bildet, trykker du på **Angi**.

## Redigere bilder

Du kan gjøre mye gøy med bilder for å endre dem, legge til ting på dem eller live dem opp litt.





1. Åpne bildet du vil redigere, og trykk på  for å få opp alternativene.
2. Trykk på ikonene for å tilpasse bildet:
  - Beskjær bildet. Velg et firkantet eller rundt beskjæringsområde, og før

fingeren over skjermen for å merke området.

 Tegn noe på bildet for hånd. Velg ett av de fire alternativene for linjetykkelse, og velg deretter farge.

 Skriv noe på bildet. Se Legge til tekst i et bilde på side 44.

 Dekorert bildet med stempler. Du kan velge mellom ulike stempler, som du plasserer ved å trykke et sted på bildet.

 Endre fargen på et stempel, en linje eller noe tekst. Du må velge fargen før du tegner, skriver eller stempler på bildet.

 Trykk for å gå tilbake til galleriet.

 Lagre endringene du har gjort i bildet. Angi om endringene skal lagres over **Original fil** eller som en **Ny fil**. Hvis du velger **Ny fil**, angi du et filnavn.

 Angre den siste **Effekt**-redigeringen du gjorde på bildet.

 Legg til en effekt i et bilde ved hjelp av ulike verktøy.

 Trykk for å åpne flere alternativer for effekter, inkludert **Roter**. Du kan også velge mer avanserte redigeringsalternativer. Se Morfe et bilde, Legge til en fargetone og Bytte fargene i et bilde på side 45.

 Se Legge til en effekt i et bilde på side 44.

## Legge tekst til bilder

1. Trykk på **T** i redigerings skjermen.
2. Velg Signatur hvis du vil legge til tekst uten ramme, eller velg en av snakkeboblefasongene. Deretter trykker du på **OK**.
3. Skriv inn teksten ved hjelp av tastaturet, og trykk på **Ferdig**.
4. Flytt snakkeboblen ved å trykke på den, og dra den dit du vil ha den.

## Legge til en effekt på et bilde

1. Trykk på  i redigerings skjermen.
2. Velg å bruke hvilke som helst av de 18 alternativene for bildet. Velg OK-ikonet for å ta i bruk endringene, eller velg  for å avbryte.
  - **Ansiktsforskjønn:** Oppdager automatisk et ansikt i bildet og lyser det opp.
  - **Tunneleffekt:** Endre effekten slik at bildet ser ut som det er tatt i en tunnel.
  - **Negativ farge:** Fargenegativ effekt.
  - **Svart/hvitt:** Svart/hvitt-fargeeffekt.
  - **Sepia:** Sepiaeffekt.
  - **Uklar:** Gjør bildet mer uklart.
  - **Skarpere:** Flytt markøren langs linjen for å gjøre fokuset i bildet skarpere.
  - **Mosaikk uklar:** Trykk for å bruke en uklar mosaikkeffekt på bildet.
  - **Oljemaleri:** Oljemalerieffekt.
  - **Skisse:** Bruk en effekt som får bildet til å se ut som en skissetegning.

- **Preg:** Pregeffekt.
  - **Overeksponering:** Bruk en overeksponeringseffekt.
  - **Skarp:** En klar, fargesterk effekt.
  - **Månelys:** Endre lyset slik at det ser ut som måneskinn.
  - **Antikk:** Effekt som et gammelt foto.
  - **Glød:** En lysstråleeffekt.
  - **Tegnefilm:** En tegneserieeffekt.
  - **Akvarell:** Juster akvarellmaleri.
3. Hvis du vil angre en effekt, trykker du bare på **Angre**.

Du kan legge til mer en én effekt på et bilde.

## Endre størrelse på et bilde

1. Trykk på  i redigerings skjermen.
2. Velg Endre størrelse.
3. Trykk på ønsket størrelse for å endre størrelsen på bildet.

## Morfe et bilde



Du kan morfe et bilde hvis du vil endre ansiktsuttrykket til venner, eller bare vil forvrengne bildet for å oppnå en spennende effekt.

1. Trykk på  i redigeringskjermen.
2. Velg deretter **Morfing**. Fire kryss vises nå på bildet.
3. Flytt kryssene rundt bildet slik at de er plassert på den delen du vil morfe. Hvis du for eksempel morfer et ansikt, plasserer du et kryss på hver side av ytre øyekrok og lepper.
4. Velg et ansikt som viser hvordan du vil morfe bildet.
5. Velg Lagre for å lagre endringene.

## Legge til en fargeaksent på et bilde

1. Trykk på  i redigeringskjermen.
2. Velg **Fargeaksent**.
3. Merk et område på bildet. Alt i området som har samme eller nesten samme farge, omslutes av en opptegnet linje. Det kan for eksempel være noens hår eller fargen på genserens.
4. Trykk på **Ferdig**.
5. All farge fjernes fra bildet, bortsett fra delen som er merket for fargetone.
6. Endre intensiteten til fargetonen ved å flytte markøren opp eller ned på intensitetslinjen.
7. Velg Lagre for å lagre endringene.

## Bytte farger på et bilde

1. Trykk på  i redigerings skjermen.
2. Velg **Fargebytte**.
3. Merk et område på bildet. Alt i området som har samme eller nesten samme farge, omslutes av en oppteget linje. Det kan for eksempel være noens hår eller fargen på genserene.
4. Trykk på , og velg en farge.
5. Trykk på **OK**
6. Delen av bildet som er valgt for fargetone, endres til den valgte fargen.
7. Velg Lagre for å lagre endringene.

## Se på videoopptak på TVen

Koble KF900 til TV-en ved hjelp av TV ut-kabelen. Åpne videoen du vil se på TV, trykk på , og velg .





**TV ut-kabelen kan kjøpes separat.**

**Alle formater unntatt 320 x 240 og 176 x 144 er kompatible med visning på TV.**



## Redigere video

Redigeringsfunksjonene er kompatible med alle videoformatene, unntatt 640 x 384 og 640 x 480. Hvis du planlegger å redigere videoen, bør du ikke ta opp i disse formatene.

## Klippe lengden på videoopptak

1. Åpne videoklippet du vil redigere, velg , og trykk på skjermen for å få frem alternativene.
2. Velg , og velg **Klipp**.
3. Trykk på , og merk de nye start- og slutt punktene med .
4. Trykk på **Forhåndsvisning** for å kontrollere at du er fornøyd med redigeringen.
5. Trykk på Lagre, eller trykk på  hvis du vil gå tilbake til galleriet uten å lagre endringene.

## Slå sammen to videoklipp





1. Åpne videoklippet du vil redigere, velg , og trykk på skjermen for å få frem alternativene.
2. Velg , og deretter **Slå sammen video**.
3. Mappen Mine videoer åpnes. Velg videoen du vil flette inn, og trykk på Velg.
4. Trykk på og skyv bildet på plass slik at det vises på begynnelsen eller slutten av videoklippet.
5. Trykk på Effekt for å velge blant alternativene for hvordan videoene skal flettes sammen: Ingen, Ton ut, Pan zoom, Oval, Avslør, Gardin, Sjakkbrett, Oppløs, Split eller Diamant.

- Trykk på Lagre og deretter Ja for å lagre den nye flettede videoen. Du kan erstatte originalfilen eller lagre som en ny fil.
- Gjenta disse trinnene hvis du vil slå sammen flere videoklipp.





## Slå sammen et bilde med et videoklipp

- Åpne videoklippet du vil redigere, velg  og trykk på skjermen for å få frem alternativene.
- Velg  og deretter **Slå sammen bilde**.
- Mappen Mine bilder åpnes. Velg bildet du vil flette inn, og trykk på **Velg**.
- Trykk på og skyv bildet på plass slik at det vises på begynnelsen eller slutten av videoklippet.
- Trykk på Effekt for å velge hvordan bildet og videoen flettes: **Ingen, Ton ut, Pan zoom, Oval, Avslør, Gardin, Sjakkbrett, Oppløs, Split** eller **Diamant**.
- Trykk på **Lagre** og deretter på **Ja**. Du kan erstatte originalfilen eller lagre som en ny fil.
- Gjenta disse trinnene hvis du vil slå sammen flere bilder.



## Legge til tekst i et videoklipp

- Åpne videoklippet du vil redigere, velg  og trykk på skjermen for å få frem alternativene.
- Velg  og deretter **Tekstoverlegg**.
- Skriv inn teksten ved hjelp av tastaturet, og velg Ferdig.
- Trykk på , og angi når teksten skal vises, ved hjelp av .
- Trykk på området av skjermen der teksten skal vises.
- Trykk på  for å angi når teksten skal fjernes.
- Trykk på Forhåndsvisning for å kontrollere at du er fornøyd med tekstoverlegget.
- Trykk på Lagre og deretter **Ja**. Du kan erstatte originalfilen eller lagre som en ny fil.
- Gjenta disse trinnene hvis du vil legge til mer tekst.



## Bruke bildeoverlegg

1. Åpne videoklippet du vil redigere, velg  og trykk på skjermen for å få frem alternativene.
2. Velg  og deretter **Bildeoverlegg**.
3. Mappen Mine bilder åpnes. Velg bildet du vil legge over videoen, og trykk på Velg.
4. Trykk på , og merk av der du vil vise bildet, ved hjelp av .
5. Trykk på området av skjermen der bildet skal vises. Hvis bildet er for stort, legges det over hele skjermen, og ikke bare over det valgte området.
6. Trykk på  for å angi når bildet skal fjernes.
7. Trykk på Forhåndsvisning for å kontrollere at du er fornøyd med fotooverlegget.
8. Trykk på Lagre og deretter **Ja**. Du kan erstatte originalfilen eller lagre som en ny fil.
9. Gjenta disse trinnene hvis du vil legge til flere bilder.



## Legge til taleopptak

1. Åpne videoklippet du vil redigere, velg  og trykk på skjermen for å få frem alternativene.
2. Velg  og deretter **Taleopptak**.
3. Kvaliteten på den opprinnelige lyden vil påvirkes når du legger til et taleopptak. Trykk på **Ja** for å fortsette.
4. Trykk på  hvis du vil vise videoklippet. Når du kommer til delen der du vil legge til taleopptaket, trykker du på .
5. Trykk på  hvis du vil avslutte opptaket og avspillingen.
6. Trykk på Forhåndsvisning for å kontrollere at du er fornøyd med taleopptaket.
7. Trykk på Lagre og deretter Ja for å lagre. Du kan erstatte originalfilen eller lagre som en ny fil.
8. Gjenta disse trinnene hvis du vil legge til ytterligere taleopptak i videoklippet.



## Legge til et lydspor i et videoklipp

1. Åpne videoklippet du vil redigere, velg  og trykk på skjermen for å få frem alternativene.
2. Velg  og deretter **Lyd-dubbing**.
3. Mappen Mine lyder åpnes. Velg lydsporet du vil legge til videoen, og trykk på Velg.
4. Det opprinnelige lydopptaket i videoklippet slettes. Trykk på **Ja** for å fortsette.
5. Hvis lydsporet er kortere enn videoen, velger du om du vil spille det **En gang** eller **Gjenta** det.
6. Du kan erstatte originalfilen eller lagre som en ny fil.



## Endre hastigheten på videoklippet

1. Åpne videoklippet du vil redigere, velg  og trykk på skjermen for å få frem alternativene.
2. Velg  og deretter **Tidsskala**.
3. Velg ett av de fire alternativene for hastighet: **x4**, **x2**, **x1/4**, **x1/2**.
4. Du kan erstatte originalfilen eller lagre som en ny fil.

## Legge til en dimmeeffekt

1. Åpne videoklippet du vil redigere, velg  og trykk på skjermen for å få frem alternativene.
2. Velg  og deretter **Dimmeeffekt**.
3. Du kan erstatte originalfilen eller lagre som en ny fil.
4. Videoklippet tones nå inn på begynnelsen og ut på slutten.

## MULTIMEDIA

Du kan lagre alle slags multimediefiler i telefonens minne, slik at du har enkel tilgang til alle bildene, lydene, videoene og spillene. Du kan også lagre filene på et minnekort. Fordelen med å bruke et minnekort er at du kan frigjøre plass i telefonens minne. Du får tilgang til Multimedia-menyen ved å trykke på  og deretter  **Underholdning**. Trykk på **Mine ting** for å åpne en liste over mapper som inneholder alle multimediefile dine.

### Bilder



**Mine bilder** inneholder en liste over bilder, inkludert standardbilder som er forhånds lagret på telefonen, bilder du har lastet ned, og bilder tatt med telefonens kamera.

### Sende et bilde

1. Trykk på  og deretter  **Underholdning**.
2. Trykk på **Mine ting**, og velg deretter **Mine bilder**.
3. Trykk på **Send**, og velg enten **MMS**, **E-post** eller **Bluetooth**.
4. Hvis du velger **Melding** eller **E-post**, vil bildet bli lagt ved i meldingen, og du kan skrive og sende meldingen på vanlig måte. Hvis du velger **Bluetooth**, blir du bedt om å slå på **Bluetooth**, og telefonen vil deretter søke etter en enhet å sende bildet til.

### Kontrollere minnestatusen

Du kan kontrollere hvor mye minneplass du har brukt, og hvor mye ledig minne du har igjen.



1. Trykk på  og deretter  **Underholdning**.
2. Trykk på **Mine ting** og deretter **Mine bilder**.
3. Trykk på  og deretter **Minne info..**
4. Velg **Minnr for håndsett** eller **Mitt minnekort**.

**Hvis du ikke har satt inn et minnekort, kan du ikke velge Eksternt minne.**

## Lyder

I **Mine lyder**-mappen finner du Lastet ned, **Standardlyder** og **Taleopptak**. Her kan du administrere, sende eller angi lyder som ringetoner.



## Bruke lyder

1. Trykk på  og deretter  **Underholdning**.
2. Trykk på **Mine ting** og deretter **Mine lyder**.
3. Velg **Standard lyder** eller **Taleopptak**.
4. Velg en lyd, så begynner avspillingen.
5. Trykk på , og velg **Bruk som**.
6. Velg mellom **Taleringetone**, **Videoringetone**, **Meldingstone**, **Start** eller **Slå av**.

## Videoer

I **Mine videoer**-mappen finner du en liste over videoer som er lastet ned eller tatt opp med telefonen.

Vise en video

1. Trykk på  og deretter  **Underholdning**.
2. Trykk på **Mine ting** og deretter **Mine videoer**.
3. Velg en video du vil spille av.



## Sende et videoklipp

1. Velg en video, og trykk på  .
3. Trykk på **Send**, og velg mellom **Melding**, **E-post** og **Bluetooth**.
4. Hvis du velger **Melding** eller **E-post**, legges videoklippet ved en melding som du kan skrive og sende på vanlig måte. Hvis du velger **Bluetooth**, blir du bedt om å slå på Bluetooth, og telefonen vil deretter søke etter en enhet å sende videoklippet til.



## Spill og programmer

Du kan laste ned nye spill og programmer til telefonen, slik at du har noe å gjøre når du har tid til overs.

## Spille et spill

1. Trykk på  og deretter  **Underholdning**.
2. Trykk på **Mine spill** og prog.
3. Trykk på mappen **Spill** eller **Programmer**.
4. Touch **Games** or **Applications** folder.
5. Velg og trykk på et spill eller et program for å starte det.



## Installere Java-spill og -programmer

1. Trykk på  og deretter  **Underholdning**.
2. Trykk på Mine ting og deretter Andre eller Mitt minnekort. Hvis du setter inn et nytt minnekort, kan du velge menyen Mitt minnekort.
3. Velg den filen du vil installere (\*.JAD eller \*.JAR), og trykk på Installer.

## Flash-innhold

Mappen Flash-innhold inneholder alle opprinnelige og nedlastede SWF-filer.

## Vise en SWF-fil

1. Trykk på  og deretter  **Underholdning**.
2. Trykk på **Mine ting** og deretter **Flash-innhold**.
3. Velg filen du vil vise.

## Dokumenter

Fra menyen Dokumenter kan du vise alle dokumentfilene dine. Herfra kan du vise Excel-, Powerpoint-, Word-, TXT- og PDF-filer.

## Overføre en fil til telefonen

Bluetooth er nok den enkleste metoden for å overføre en fil fra datamaskinen til telefonen. Du kan også bruke LG PC Suite via synkroniseringskabelen.



Overføre via Bluetooth:

1. Kontroller at både telefonen og datamaskinen har Bluetooth slått på, og at de er synlige for hverandre.
2. Bruk datamaskinen til å sende filen via Bluetooth.
3. Når filen er sendt, må du godta den på telefonen ved å trykke på **Ja**.
4. Filen bør vises i en av mappene **Dokumenter** eller **Andre**.





## Andre

Mappen **Annet** brukes til å lagre filer som ikke er bilder, lyder, videoer, spill eller programmer. Den brukes på samme måte som mappen **Dokumenter**. Hvis du overfører filer fra datamaskinen til telefonen, kan de havne i **Andre**-mappen i stedet for i **Dokumenter**. Hvis dette skjer, kan du flytte dem.



Slik flytter du en fil fra Andre til Dokumenter:

1. Trykk på  og deretter  **Underholdning**.
2. Trykk på **Mine ting** og deretter **Andre**.
3. Velg en fil, og trykk på .
4. Trykk på **Flytt**, og trykk deretter på **Flytt** igjen.

## Lage en film

1. Trykk på  og deretter  **Underholdning**.
2. Trykk på **Muvee studio**.
3. Trykk på  for å legge til et bilde.  
Trykk på bildene du vil ta med, og velg deretter **Sett inn**.
4. Trykk på stilkategorien for å velge en Muvee-stil.
5. Trykk på Spill for å se hva du har laget.
6. Trykk på  og deretter Avspillingsrekkefølge for å endre rekkefølgen.
7. Trykk på  og deretter **Lagringsplassering** for å velge hvor du vil lagre filmen.







## Musikk

LG KF900 har en innebygd musikkspiller som gir deg muligheten til å spille alle favorittsangene dine. Hvis du vil åpne musikkavspilleren, trykker du på  og deretter  **Underholdning** og til slutt **Musikk**. Herfra har du tilgang til en rekke mapper:

- **Nylig avspilt:** Vis alle sangene du har spilt nylig.
- **Alle spor:** Inneholder alle sangene du har lagret på telefonen.
- **Artister:** Bla gjennom musikkopplagningen sortert etter artist.
- **Album:** Bla gjennom musikkopplagningen sortert etter album.

- **Sjangere:** Bla gjennom musikkopplagningen sortert etter sjangere.
- **Spilleliste:** Inneholder alle spillelister du har lagd.
- **Tilfeldig rekkefølge på spor:** Spill av sporene i tilfeldig rekkefølge.

## Spille av musikk

1. Trykk på  og deretter  **Underholdning**.
2. Trykk på **Musikk** og deretter **Alle spor**.
3. Velg sangen du vil spille av, og trykk på **Spill**.
4. Trykk på  for å sette sangen på pause.
5. Trykk på  for å gå til neste sang.
6. Trykk på  for å gå til forrige sang.
7. Trykk på  for å gå tilbake til **Musikk**-menyen.

Hvis du vil justere volumet mens du spiller musikk, kan du trykke på .

## Lage spillelister

Du kan lage din egen spilleliste ved å velge et utvalg av sanger fra mappa **Alle spor**.

1. Trykk på  og deretter **Underholdning**.
2. Trykk på **Musikk** og deretter **Spilleliste**.
3. Trykk på **Legg til ny spilleliste**, skriv inn navn på spillelisten, og trykk på **Lagre**.
4. Mappa Alle spor vises. Trykk på alle sangene du vil ta med i spillelisten. Et merke vises ved siden av navnene deres.
5. Trykk på **Ferdig**.

Hvis du vil spille av en spilleliste, velger du den og trykker på Spill.

**Hvis du vil legge til en ny spilleliste, trykker Legg til ny spilleliste.**

## Slette en spilleliste

1. Trykk på  og deretter **Underholdning**.
2. Trykk på **Musikk** og deretter **Spilleliste**.
3. Trykk på **||** og deretter **Slett** eller **Slett alle** for å slette alle spillelister.

## Høre på radio

LG KF900 har en innebygd FM-radio, slik at du kan lytte til favorittradiostasjonene dine når du er på farten.



**Du må koble til hodetelefonene for å kunne bruke radioen. Koble dem til kontakten for hodetelefoner (dette er den samme kontakten som laderen kobles til).**



## Søke etter stasjoner

Du kan stille inn stasjoner på telefonen ved å søke etter dem enten manuelt eller automatisk. Stasjonene lagres med egne kanalnumre, slik at du ikke trenger å stille dem inn flere ganger. Du kan lagre opptil 50 kanaler på telefonen.

### Automatisk søk:

1. Trykk på  og deretter **Underholdning**.
2. Trykk på **FM-radio** og deretter .
3. Trykk på **Automatisk søk** og deretter **Ja**. Stasjonene som registreres, vil automatisk bli tildelt et kanalnummer på telefonen.



**Du kan også stille inn en stasjon manuelt ved hjelp av  og , som vises ved siden av radiofrekvensen. Du kan også dra tunerens på berøringsskjermen.**

**Du kan også søke etter neste stasjon ved hjelp av  og .**

## Tilbakestille kanaler

1. Trykk på  og deretter   
**Underholdning.**
2. Trykk på **FM-radio** og deretter .
3. Velg **Tilb.st.** for å tilbakestille den gjeldende kanalen, eller velg **Tilbakestill alle** for å tilbakestille alle kanalene. Kanalene blir tilbakestillt til startfrekvensen 87,5 MHz.



## Høre på radio

1. Trykk på  og deretter   
**Underholdning.**
2. Trykk på **FM-radio** og deretter på kanalnummeret til stasjonen du vil høre på.

**Hvis du vil forbedre radiomottaket, kan du strekke ut headset-ledningen, som fungerer som radioantenne.**

## PLANLEGGER

### Legge til en hendelse i kalenderen



1. Fra standby-skjermen velger du , trykker på  Verktøy og velger deretter Planlegger.  
Velg **Kalender**.
2. Velg datoen for hendelsen du vil legge til.
3. Trykk på  og deretter **Legg til hendelse**.
4. Trykk på **Kategori**, og velg deretter enten **Avtale**, **Jubileum** eller **Bursdag**. Kontroller datoen, og tast inn klokkeslettet.
5. For avtaler og jubileer angir du klokkeslettet og datoen da hendelsen avsluttes, i de to nedre tids- og datofeltene.
6. Hvis du vil legge til et emne eller notat for hendelsen, kan du trykke på Notat og skrive inn notatet. Til slutt velger du Lagre.
7. Angi **Alarm** og **Gjenta**.
8. Velg **Lagre**, så lagres hendelsen i kalenderen. En firkantet markør viser dager da det er lagret hendelser, og når hendelsen skal starte, ringer det en alarm, slik at det er lett for deg å holde orden på planene.

**Du kan angi en ferieperiode i kalenderen. Trykk på hver dag du er på ferie, én om gangen, trykk deretter på , og velg Angi ferie. Alle dagene farges grønne.**

### Legge til en oppføring i oppgavelisten

1. Fra standby-skjermen velger du , trykker på Verktøy og velger deretter Planlegger.
2. Velg Legg til gjøremål.
3. Angi datoen for gjøremålet, legg til notater og velg prioritetsnivå: Høy, Middels eller Lav.
4. Lagre gjøremålet ved å velge Lagre.

### Sharing a to do item

1. Fra standby-skjermen velger du ,  Verktøy og deretter Planlegger. Velg Gjøremål.
2. Velg gjøremålet du vil dele, og trykk deretter på .
3. Velg **Send**. Du kan velge om du vil dele gjøremålet via **Tekstmelding**, **MMS**, **E-post** eller **Bluetooth**.

**Tips: Du kan sikkerhetskopiere og synkronisere kalenderen med datamaskinen. Se PC Sync.**

## Bruke datosøker

Datosøker er et nyttig verktøy for å finne ut hvilken dato det vil være når et visst antall dager har gått. For eksempel er det 60 dager fra 10.10.07 til 09.12.2007. Dette gjør det enklere å holde orden på tidsfrister.

1. Fra standby-skjermen velger du ☉ , trykker på  Verktøy og velger deretter Planlegger.
2. Velg **Datosøker**.
3. I **Fra**-feltet angir du ønsket startdato.
4. I **Kopier till SIM**-feltet angir du antall dager.
5. **Måldato** vises nedenfor.

## Stille alarmen

1. Fra standby-skjermen velger du ☉ , trykker på  Verktøy og velger deretter Alarmer.
2. Trykk på **Legg til alarm**.
3. Angi klokkeslettet for alarmen, og trykk på **Angi klokkeslett**.
4. Velg et alternativ for når alarmen skal gjentas: **Én gang**, **Daglig**, **Man–fre**, **Man–lør**, **Lør–søn**, **Unntatt ferie** eller **Velg ukedag**. Ikonene viser ukedagen du velger.
5. Velg **Alarmsignal** for å velge en type alarm.

6. Trykk på **Alarmsignal**, og velg deretter en lyd fra **Mine lyder** eller **Mitt minnekort**. Hvis du vil høre en lyd, trykker du på den og deretter på .
7. Legg et notat til alarmen. Trykk på **Lagre** når du er ferdig med å skrive notatet.
8. Du kan også sette slumreintervallet til 5, 10, 20, 30 minutter, 1 time eller av.
9. Når alarmen er stilt inn, trykker du på **Lagre**.

## Legg til et notat

1. Fra standby-skjermen velger du ☉ , trykker på  Verktøy og velger deretter **Legg til notat**.
2. Skriv notatet, og avslutt med **Lagre**.
3. Notatet vises på skjermen neste gang du åpner **Notater**.

**Du kan redigere et eksisterende notat. Velg notatet du vil redigere, og skriv inn endringene.**

## Taleoptaker

Bruk taleoptakeren for å spille inn talenotater eller andre lyder.

1. Trykk på  og deretter  **Verktøy**.
2. Trykk på **Taleoptaker**,  og velg mellom:

### ◦ Innstillinger



- **Varighet:** Angi varighet for opptaket. Alternativene er MMS-meldingsstørrelse, 1 min og Ingen grense.
- **Kvalitet:** Velg lyd kvalitet. Alternativene er Superskarp, Skarp og Normal.
- **Minne i bruk:** Kontroller statusen til minnet som er i bruk.

- **Gå til Mine lyder:** Åpne mappen Taleoptak i **Mine lyder**.



## Spille inn lyd eller tale

1. Trykk på  og deretter  **Verktøy**.
2. Trykk på **Taleoptaker**.
3. Trykk på  for å avslutte opptaket.
4. Trykk på  for å starte opptaket.
5. Trykk på  for å lytte til opptaket.



## Bruke kalkulatoren

1. Fra standby-skjermen velger du , trykker på  **Verktøy** og velger deretter **Verktøy**.
2. Velg **Lytt**.
3. Trykk på nummertastene for å taste inn tall.
4. For grunnleggende regnefunksjoner trykker du på ønsket funksjon (+, -, \*, /), etterfulgt av =.
5. For mer avanserte regnefunksjoner trykker du på  og velger mellom **sin**, **cos**, **tan**, **log**, **ln**, **exp**, **deg** og **rad**.



## Konvertere enheter

1. Fra standby-skjermen velger du , trykker på  **Verktøy** og velger deretter **Verktøy**.
2. Velg **Konverter**.
3. Velg om du vil konvertere **Valuta**, **Overflate**, **Lengde**, **Vekt**, **Temperatur**, **Volum** eller **Hastighet**.
4. Deretter velger du måleenhet og oppgir verdien du vil konvertere fra, fulgt av enheten du vil konvertere til.
5. Den tilsvarende verdien vises på skjermen.

## Bruke stoppeklokken

1. Fra standby-skjermen velger du , trykker på  Verktøy og velger deretter Verktøy.
2. Velg **Stoppeklokke**.
3. Trykk på **Start** for å starte tidtakeren.
4. Trykk på **Runde** hvis du vil registrere en rundetid.
5. Trykk på **Stopp** for å stoppe tidtakeren.
6. Hvis du vil starte stoppeklokken igjen fra den tiden der du stoppet den, trykker du på **Forts..** Hvis du vil begynne på nytt, trykker du på **Tilbakestill**.

## Legge en by til verdensklokken



1. Fra standby-skjermen velger du , trykker på  Verktøy og velger deretter Verktøy.
2. Velg Verdensklokke.
3. Trykk på -ikonet og deretter på **Legg til by**. Start bysøket.

# INTERNETT

## Nettleser

Nettleseren gir deg tilgang til en rask og fargerik verden av spill, musikk, nyheter, sport, underholdning og mye mer – direkte på mobiltelefonen. Uansett hvor du er og hva som interesserer deg.

## Nettsurfing

1. Fra standby-skjermen velger du , trykker på  Verktøy og velger deretter Nettleser.
2. Hvis du vil gå direkte til nettleserens startside, velger du **Hjem**. Du kan også velge **Tast inn adresse** og deretter taste inn ønsket URL, fulgt av **Tilkoble**.

**Det vil påløpe tilleggs kostnader når du kobler til denne tjenesten og laster ned innhold. Kontakt nettverksleverandøren for å kontrollere dataprisen.**

## Bruke bokmerker

Ved å bruke bokmerker og lagre nettsider får du raskt og enkelt tilgang til favorittnettsidene dine.





1. Fra standby-skjermen velger du , trykker på  Verktøy og velger deretter Nettleser.
2. Velg **Bokmerker**. En liste over bokmerkene dine vises på skjermen.
3. Hvis du vil legge til et nytt bokmerke, trykker du på **Legg til bokmerke**. Angi et navn på bokmerket, etterfulgt av URL-adressen.
4. Trykk på **Lagre**. Bokmerket vil nå vises i listen over bokmerker.
5. Hvis du vil åpne et bokmerke, blar du ganske enkelt frem til ønsket bokmerke og trykker på **Koble til**. Du blir koblet til bokmerket.

## Bruke RSS-leser

RSS (Really Simple Syndication) er en serie med formater for Internett-feeds og brukes til å publisere innhold som oppdateres ofte, for eksempel bloggposter, nyhetsoverskrifter eller værmeldinger. Et RSS-dokument, som kalles en feed, Internett-feed eller kanal, inneholder enten et sammendrag av innhold fra en tilknyttet side eller hele teksten. RSS gjør det enkelt å holde seg oppdatert på favorittwebområder på en automatisk måte som er enklere enn å sjekke manuelt.

Brukeren abonnerer på en feed ved å skrive inn koblingen til den i leseren, eller ved å klikke på et RSS-ikon som starter abonnementsprosessen, i en nettleser. Leseren kontrollerer regelmessig om det er nytt innhold i feedene brukeren abonnerer på, og laster ned alle oppdateringer som oppdages.

## Endre nettleserinnstillingene

1. From the standby screen select , then touch  **Utilities** and choose **Browser**. Select **Settings**.  
Fra standby-skjermen velger du , trykker på  **Verktøy** og velger deretter **Nettleser**. Velg **Innstillinger**.
2. Du kan endre Profiler, Utseendeinnstillinger, Cache, Cookies og Sikkerhet. Hvis du vil tilbakestille alle innstillinger, velger du **Tilbakestill innstillinger**.
3. Du kan enkelt slå disse av og på ved å trykke på ikonet.

## Bruke telefonen som modem

KF900 kan også brukes som modem for PCen din, slik at du får tilgang til Internett også når du ikke kan koble til via kabler. Du kan bruke enten USB-kabelen eller Bluetooth.

### Via USB-kabelen:

1. LG PC Suite må være installert på PCen.
2. Koble KF900 til PCen ved hjelp av USB-kabelen, og åpne deretter LG PC Suite-programvaren.
3. Klikk på **Kommunikasjon** på PCen..  
Klikk deretter på **Innstillinger** og velg **Modem**.
4. Velg **LG Mobile USB Modem** og deretter **OK**. Det vises på skjermen.
5. Klikk på **Koble til**, og PCen vil koble til via KF900.

**Du finner mer informasjon om synkronisering ved hjelp av LG PC Suite.**

**Via Bluetooth:**

1. Bluetooth må være slått **På** og **Synlig** på både PCen og KF900.
2. Par PC og KF900 slik at det kreves et passord for tilkobling.
3. Bruk **Tilkoblingsveiviseren** i LG PC Suite for å opprette en aktiv Bluetooth-tilkobling.
4. Klikk på **Kommunikasjon** på PCen. Klikk deretter på **Innstilling**.
5. Klikk på **Modem**.
6. CVelg **Standardmodem over Bluetooth-kobling** og klikk på **OK**. Det vises på skjermen.
7. Klikk på **Koble til**, og PCen vil koble til via KF900.



**Du finner mer informasjon om Bluetooth på side 66.**

## INNSTILLINGER

I denne mappen kan du tilpasse innstillingene for å gjøre KF900 mer personlig.

**Du finner mer informasjon om anropsinnstillinger på side 19.**

### Endre skjerminnstillinger

1. Trykk på , og velg deretter  **Innstillinger**.
2. Trykk på Skjerminnstillinger, og velg deretter blant:
  - **Veggpapir:** Velg tema for standby-skjermen.
  - **Hovedmeny:** Telefonen viser menyen i standby-modus.
  - **Oppringing:** Endre størrelse og farge på tallene.
  - **Skrift:** Juster skriftstørrelsen.



**Jo lenger bakgrunnsbelysningen er på, jo mer batteri brukes. Dermed kan det være du må lade opp telefonen oftere.**

- **Bakgrunnsbelysning:** Velg hvor lenge bakgrunnsbelysningen skal være på.
  - **Lysstyrke:** Adjust the screen brightness.
  - **Tema for håndsett:** Du kan raskt endre utseendet til skjermen.
  - **Hilsen:** Slå av eller på, og skriv inn hilsenen.
3. Trykk på **Lagre** for å lagre innstillingene.

### Tilpasse profiler

Du kan raskt endre profil på standby-skjermen. Det er bare å trykke på ikonet for statussammendrag øverst og deretter trykke på profilkategorien.



Ved hjelp av innstillingsmenyen kan du tilpasse innstillingene for hver profil.

1. Trykk på , og velg deretter  **Innstillinger**.
2. Trykk på **Profiler**, og velg deretter den profilen du vil redigere.
3. Deretter kan du endre alle alternativene for lyder og varseltoner som finnes på listen, inkludert ringetone for tale- og videoanrop, volum, meldingsvarsling, skjermlydinnstillinger med mer.

### Endre telefoninnstillingene

Nyt friheten ved å kunne tilpasse hvordan KF900 fungerer, til dine egne preferanser.

**Når du skal bla gjennom en liste over alternativer, trykker du på det siste elementet som vises, og fører fingeren oppover på skjermen. Listen flyttes oppover slik at flere elementer vises.**



1. Trykk på , og velg deretter  **Innstillinger**.
2. Trykk på **Telefoninnstillinger** og velg deretter fra listen nedenfor.
  - **Dato og tid:** Juster dato- og tidsinnstillinger, eller velg å oppdatere klokkeslettet automatisk når du reiser eller i forbindelse med sommertid.

- **Strømsparing:** Du kan slå fabrikkinnstillingen for strømsparing På eller Av, eller velge Auto.
- **Språk:** Du kan endre skjermespråk for KF900.
- **Automatisk tastelås:** Du kan låse tastaturet automatisk på standby-skjermen.
- **Sikkerhet:** Du kan endre sikkerhetsinnstillingene, inkludert PIN-koder og telefonlås.
- **Minneadministrator:** Se Bruke Minnebehandling på side 65 hvis du vil ha mer informasjon.
- **Tilbakestill innstillinger:** Tilbakestill alle innstillingene til fabrikkinnstillingene.
- **Informasjon:** Vis teknisk informasjon om KF900.

## Endre innstillinger for berøringspanelet

- Du kan endre innstillinger for berøringspanelet. Trykk på , og velg deretter Berøringsinnstillinger.
- **Tastaturtype:** Endre berøringstype, for eksempel vibrering, tone eller vibrering og tone.
  - **Tastaturtone:** Endre tonen som høres når du berører skjermen.
  - **Tonevolum:** Kontroller tonevolumet.
  - **Tastaturvibrering:** Endre vibreringstypen.
  - **Vibreringsvolum:** Kontroller vibreringsstyrken.

## Endre tilkoblingsinnstillinger

- Tilkoblingsinnstillingene er allerede konfigurert av nettverksoperatøren, så telefonen er klar til bruk. Du kan endre innstillingene ved hjelp av denne menyen. Trykk på  og deretter  **Innstillinger**. Trykk på **Tilkobling**.
- **Nettverksinnstillinger:** KF900 kobler automatisk til ditt foretrukne nettverk. Du kan endre innstillingene ved hjelp av denne menyen.
  - **Internett-profiler:** Angi profiler for tilkobling til Internett.
  - **Tilgangspunkter:** Nettverksoperatøren har allerede lagret denne informasjonen. Du kan legge til nye tilgangspunkter ved hjelp av denne menyen.
  - **Pakkeadatatilkobling:** Angi pakkeadatatilkobling.
  - **USB-tilkoblingsmodus:** Velg PC suite og synkroniser KF900 ved hjelp av LG PC Suite-programvaren for å kopiere filer fra telefonen.  
Hvis du bruker Musikkssynk.med Windows Media Player, velger du Musikkssynk. i denne menyen. Musikkssynk. er bare tilgjengelig for musikkinnhold. Hvis du vil synkronisere med et eksternt minne, kan du bruke Eksternt minne som hovedlager. Hvis du vil synkronisere med et internt minne, kan du bruke Internt minne som hovedlager.  
Velg PictBridge for å skrive ut data fra

menyen Mine ting. Spør alltid betyr at menyen alltid vil tilby et utvalg USB-tilkoblinger.

- **TV ut:** velg **PAL** eller **NTSC** for å koble KF900 til et TV-apparat.
- **Synk.-tjeneste:**  
Serversynkroniseringsfunksjonen synkroniserer data i en telefon og data på en server, for eksempel kontaktadresser, avtaler, oppgaver og notater, via et trådløst nettverk.
- **Streaming- verdier:**  
Nettverksoperatøren har allerede lagret denne informasjonen. Du kan gjøre endringer hvis du ønsker.
- **DivX VOD-registrering:** Installer DivX Converter, som du finner på samme CD som PC Sync-programvaren. Når installeringen er fullført, velger du DivX fra Programfiler på PCen, deretter DivX Converter og til slutt Converter.



**TV ut-kabelen kan kjøpes separat.**

- **OM DIVX VIDEO:** DivX<sup>®</sup> er et digitalt videoformat skapt av DivX, Inc. Dette er en offisielt DivX-sertifisert enhet som kan spille av DivX-video.

- **OM DIVX VIDEO-ON-DEMAND:** Denne DivX<sup>®</sup>-sertifiserte enheten må registreres hos DivX før du kan spille av DivX Video-on-Demand (VOD). Først genererer du en DivX VOD-registreringskode for enheten og sender den inn under registreringsprosessen. [Viktig: DivX DRM-system for behandling av digitale rettigheter som begrenser avspilling til registrerte DivX<sup>®</sup>-sertifiserte enheter. Hvis du prøver å spille av DivX VOD-innhold som ikke er godkjent for enheten, vises meldingen "Authorization Error", og innholdet spilles ikke av.] Les mer på [www.divx.com/vod](http://www.divx.com/vod).

## Bruke Minnebehandling



KF900 har tre tilgjengelige minner: telefonminnet, USIM-kortet og et eksternt minnekort (det er mulig du må kjøpe minnekortet separat). Ved hjelp av Minnebehandling kan du finne ut hvor mye minne som er i bruk, og hvor mye som er ledig.

Trykk på  og deretter  **Innstillinger**. Velg **Telefoninnstillinger** og deretter **Minneadministrator**.

- **Delt telefonminne:** Vis hvor mye minne som er tilgjengelig på KF900 for Bilder, Lyder, Video, Flash, MMS, E-post, Java-programmer og annet.
- **Reservert telefonminne:** Vis hvor mye telefonminne som er tilgjengelig for SMS, Navn, Kalender, Oppgaveliste, Notater, Alarm, Anroplogg, Bokmerker og diverse elementer.
- **USIM-minne:** Vis hvor mye minne som er tilgjengelig på USIM-kortet.
- **Eksternt minne:** Vis hvor mye minne som er tilgjengelig på det eksterne minnekortet (det er mulig du må kjøpe minnekortet separat).
- **Hovedlagerinnstilling:** Velg plasseringen der du helst vil lagre elementer.

**Du finner informasjon om hvordan du setter inn minnekort på side 13.**

## Bruke Flight Mode

Du slår på Flight Mode ved å velge  og deretter  **Innstillinger**. Trykk på **Profiler**, og velg **Flight Mode**. I Flight Mode kan du ikke foreta anrop, koble til Internett, sende meldinger eller bruke Bluetooth.

## Sende og motta filer via Bluetooth

Bluetooth er en enkel metode for å sende og motta filer, siden det er raskt og enkelt, og det ikke er nødvendig med ledninger for å koble til. Du kan også koble til et Bluetooth-headset for å foreta og motta anrop.

### Sende en fil:

1. Åpne filen du vil sende – vanligvis en bilde- video- eller musikkfil.
2. Trykk på  og velg **Send**. Velg **Bluetooth**.
3. Hvis du allerede har parett Bluetooth-enheten, vil ikke KF900 automatisk søke etter andre Bluetooth-enheter. KF900 søker automatisk etter andre Bluetooth-enheter innenfor rekkevidde.
4. Velg enheten du vil sende filen til, og trykk på **Velg**.
5. Filen sendes.

**Hold øye med fremdriftslinjen hvis du vil være sikker på at filen er sendt.**

## Pare med en annen Bluetooth-enhet

Du kan opprette en passordbeskyttet forbindelse ved å pare KF900 og en annen enhet. Dette gjør forbindelsen sikrere.

1. Kontroller at Bluetooth er **På** og **Synlig**.  
Du kan endre synlighet i **Innstillinger**-menyen.
2. Trykk på **Søk**.
3. KF900 søker etter enheter. Når søket er fullført, vises Oppdater på skjermen.
4. Velg enheten du vil pare telefonen med, oppgi passordet, og trykk på **OK**.
5. Telefonen kobles til den andre enheten, der du oppgir det samme passordet.
6. Den passordbeskyttede Bluetooth-forbindelsen er nå klar.

## Bruke et Bluetooth-headset

1. Kontroller at Bluetooth er **På** og **Synlig**.
2. Følg instruksjonene som fulgte med headsettet, for å sette headsettet i paringsmodus og pare enhetene.
3. Trykk på **Spør alltid** eller **Tillat uten å spørre**, og trykk deretter på **Ja** for å koble til nå. KF900 vil automatisk bytte til Headset-profil.

På side 19 finner du mer informasjon om BT-svarmodus, slik at du kan kontrollere hvordan du besvarer samtaler når Bluetooth-headsettet er tilkoblet.

## Wi-Fi

Med Trådløsbehandling kan du administrere Wi-Fi-Internett på enheten. Du kan bruke dette programmet til å koble til lokale trådløse nettverk eller få tilgang til Internett via en trådløs tilkobling. Wi-Fi er raskere og har større rekkevidde enn trådløs Bluetooth-teknologi.

**KF900 støtter WEP- og WPA-PSK/2-kryptering, men ikke EAP- eller WPS-kryptering. Hvis Wi-Fi-tjenesteleverandøren eller nettverksadministratoren angir kryptering for nettverkssikkerheten, må du skrive inn nøkkelen i popup-vinduet. Hvis kryptering ikke er angitt, vises ikke dette popup-vinduet. Hvis du ikke vet hva nøkkelen er, må du be om å få den fra Wi-Fi-tjenesteleverandøren eller nettverksadministratoren.**

## TILBEHØR

KF900 leveres med dette tilbehøret..

### Lader



### Batteri

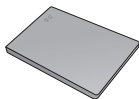

### Stereoheadset



### Datakabel og CD

Koble sammen og synkroniser KF900 og PC.



### Brukerhåndbok

Finn ut mer om KF900.



- Bruk alltid ekte LG-tilbehør.
- Bruk av uoriginalt tilbehør kan gjøre garantien ugyldig.
- Tilbehør kan variere mellom ulike regioner. Ta kontakt med vår regionale serviceavdeling eller representant for mer informasjon.

# TEKNISKE OPPLYSNINGER

## Generelt

**Produktnavn :** KF900

**System :** GSM 850 / E-GSM 900 /  
DCS 1800 / PCS 1900 / W-CDMA

## Omgivelsestemperatur

**Maks :** +55°C (bruk)  
+45°C (lading)

**Min :** -10°C

## Declaration of Conformity

### Supplier Details

Name  
LG Electronics Inc  
Address  
LG Electronics Inc, LG Twin Towers 30,  
Yeouido-dong, Yeongdeungpo-gu, Seoul, Korea 150-721

### Product Details

Product Name  
GSM 850 / E-GSM 900 / DCS 1800 / PCS 1900 / W-CDMA Terminal Equipment  
Model Name  
KF900  
Trade Name  
LG

CE 0168 

### Applicable Standards Details

R&TTE Directive 1999/5/EC  
EN 301 489-01 V1.6.1, EN 301 489-07 v1.3.1, EN 301 489-17 v1.2.1, EN 301 489-24 V1.3.1  
EN 301 911 V5.0.2  
EN 301 910-1 V3.2.1, EN 301 910-2 V3.2.1  
EN 30369/EN 30381/2001  
EN 62259-1, 2001  
EN 300 328 V1.7.1

### Supplementary Information

The conformity to above standards is verified by the following Notified Body(BABT)  
BABT, Balfour House, Churchfields Road, Walton-on-Thames, Surrey, KT12 2TD, United Kingdom  
Notified Body Identification Number : 0168

### Declaration

I hereby declare under our sole responsibility  
that the product mentioned above to which  
this declaration relates complies with the above  
mentioned standards and Directives

Name  
Sung Hyeon, J / Director 15, Oct. 2008

LG Electronics Inc., Amsterdam Office  
Veluwezoom 15, 1327 AE Almere, The Netherlands  
Tel : +31 -36-547-8940, e-mail : seokim@lge.com

  
Signature of representative



# | KF900 | KÄYTTÖOPAS

Tämän käyttöoppaan sisältö saattaa poiketa osittain puhelimen sisällöstä siinä käytettävän ohjelmiston ja palveluntarjoajan mukaan.



## Vanhojen laitteiden hävittäminen

1. Tämä merkki tuotteessa tarkoittaa, että tuote kuuluu sähkö- ja elektroniikkalaiteromusta annetun EU-direktiivin 2002/96/EY soveltamisalaan.
2. Kaikki elektroniset laitteet ovat ongelmajätettä, joten ne on toimitettava paikalliseen keräyspisteeseen.
3. Vanhan laitteen asianmukainen hävittäminen ehkäisee mahdollisia ympäristöön ja terveyteen kohdistuvia haittavaikutuksia.
4. Lisätietoa vanhan laitteen hävittämisestä saat ottamalla yhteyden paikallisiin viranomaisiin, kierrätyskeskukseen tai myymälään, josta ostit laitteen.



# SISÄLLYS

## Turvallisen ja tehokkaan käytön suositukset

### Puhelin

#### 10 PUHELIMEN OMINAISUUDET

#### 11 USIM-KORTIN JA AKUN ASENTAMINEN

#### 13 MUISTIKORTTI

## Valmiusnäkömä

#### 14 VIHJEITÄ KOSKETUSNÄYTÖN KÄYTTÖÖN

## Perusteet

### 15 PUHELUT

#### 15 Puhelun tai videopuhelun soittaminen

#### 15 VALINTANÄYTÖN ASETUSTEN MUUTTAMINEN

#### 15 Puhelun soittaminen yhteystiedoista

#### 16 Vastaaminen ja puhelun hylkääminen

#### 17 Soiton voimakkuuden säätäminen

#### 17 Pikavalinta

#### 17 Puhelun soittaminen

#### 18 DTMF:n poistaminen käytöstä

#### 18 Puhelulokien tarkasteleminen

#### 18 Soitonsiirron käyttäminen

#### 19 Puheluneston käyttäminen

#### 19 Yleisten puheluasetusten muuttaminen

#### 20 Videopuheluasetusten muuttaminen

### 21 YHTEYSTIEDOT

#### 21 Yhteystiedon etsiminen

#### 21 Uuden yhteystiedon lisääminen

#### 22 Yhteystietoasetukset

#### 22 Ryhmän luominen

#### 23 Yhteystietoasetusten muuttaminen

#### 23 Informaatio

### 24 VIESTIT

#### 24 Viesti

#### 24 Viestin lähettäminen

#### 25 Tekstin kirjoittaminen

#### 25 Ennakoiva T9

#### 25 Abc ohje

**26 QWERTY näppäimistö**

- 26 Tekstin kirjoitus
- 26 Näppäimistön käyttö
- 26 Sähköpostin lähetyk
- 27 Sähköpostin hakeminen
- 27 Sähköpostin hakeminen
- 28 Sähköpostiasetusten muuttaminen
- 28 Viestikansiot
- 29 Viestien hallinta
- 29 Viestipohjien käyttäminen
- 29 Hymiöiden käyttäminen
- 30 Tekstiviestiasetusten muuttaminen
- 30 Multimediaviestiasetusten muuttaminen
- 31 Muiden asetusten muuttaminen

**Luova käyttö****32 KAMERA**

- 32 Pikakuvaus
- 32 Kun olet ottanut kuvan
- 33 Etsin tutuksi
- 34 Salaman käyttäminen
- 34 Kuvaustilan valitseminen
- 34 Sarjakuvaus
- 35 Panoraamakuvaan ottaminen
- 35 Valotuksen säätäminen
- 36 Lisäasetusten käyttäminen
- 37 Kuvakoon muuttaminen
- 37 Väritehosteen valitseminen

**38 VIDEOKAMERA**

- 38 Pikavideon kuvaus
- 38 Videon kuvaamisen jälkeen
- 39 Etsimen ominaisuudet
- 40 Valotuksen säätäminen
- 40 Lisäasetusten käyttäminen
- 41 Videon kuvakoon muuttaminen
- 41 Värisävyn valitseminen

**42 VALOKUVAT JA VIDEOT**

- 42 Kuvien ja videoiden tarkasteleminen
- 42 Kuvan zoomaus katselun aikana
- 42 Äänenvoimakkuuden säätäminen videon katselun aikana
- 42 Kuvien näyttäminen kuvaesityksenä
- 43 Kuvan asettaminen taustakuvaksi



58 Kaupungin lisääminen maailmanaikaan

63 Yhteysasetusten muuttaminen

64 Muistinhallinnan käyttäminen

65 Lentokonetyöalan käyttäminen

65 Tiedostojen lähettäminen ja vastaanottaminen Bluetooth-yhteydellä

66 Pariliitos toiseen Bluetooth-laitteeseen

66 Bluetooth-kuulokkeen käyttäminen

## Web-selaaminen

### **59 WEB-SELAAMINEN**

---

59 Selain

59 Verkon käyttäminen

59 Kirjanmerkkien lisääminen ja käyttäminen

60 RSS-lukijan käyttäminen

60 Web-selaimen asetusten muuttaminen

60 Puhelimen käyttäminen modeemina

## Asetukset

### **62 ASETUKSET**

---

62 Näytön asetusten muuttaminen

62 Profiilien mukauttaminen

62 Puhelimen asetusten muuttaminen

63 Kosketusnäytön asetusten muuttaminen

### **66 WI-FI**

---

### **67 LISÄVARUSTEET**

---

### **68 TEKNISET TIEDOT**

---

Tutustu huolellisesti näihin helppoihin ohjeisiin. Näiden ohjeiden noudattamatta jättäminen saattaa olla vaarallista tai laitonta.

## ALTISTUMINEN RADIOTAAJUUSENERGIALLE

**Tietoja radioaaltoaltistuksesta ja ominaisabsorptionopeuksista (SAR)**  
Matkapuhelinmalli KF900 on suunniteltu täyttämään soveltuvat radioaaltoaltistusta koskevat vaatimukset. Riippumattomat tieteelliset organisaatiot ovat laatineet nämä suositukset arvioimalla perusteellisesti tieteellisiä tutkimuksia määräajoin. Suosituksissa on huomattava turvamarginaali, jolla varmistetaan kaikkien ihmisten turvallisuus iästä ja terveydentilasta riippumatta.

- Langattomien laitteiden altistumisstandardissa käytetään mittayksikköä, joka tunnetaan nimillä ominaisabsorptionopeus eli SAR. SAR-testit tehdään siten, että niissä käytetään normaaleja käyttöasentoja ja laitteen suurinta hyväksyttyä lähetystehoä kaikilla testattavilla taajuuskaistoilla.
- Vaikka eri LG-puhelimien SAR-tasot saattavat vaihdella, ne kaikki täyttävät asianmukaiset radioaaltoaltistusta koskevat suositukset.

- Nämä rajat ovat osa kattavia suosituksia, joissa määritetään sallittu radiosignaalityso keskivertoväestölle. Kansainvälisten suositusten SAR-raja on 2,0 W/kg\*. Se on suunniteltu ja valmistettu niin, ettei se ylitä kansainvälisissä suosituksissa (ICNIRP) annettuja rajoja radiosignaalitylle altistumisesta.
- Tämän puhelinmallin korkein DASY4:n testeissä saatu SAR-arvo oli 0,208 W/kg (10 g) pidettäessä laitetta korvalla ja 1,55 W/kg (10 g) vartalon lähellä kannettuna.
- SAR-tiedot niille maille/alueille, joissa on hyväksytty IEEE:n (Institute of Electrical and Electronics Engineers) suositama SAR-arvo, joka on 1,6 W/kg keskimäärin yhdellä (1) grammalla kudosta.

## HUOLTO JA YLLÄPITO

**> VAROITUS:**  
**Käytä vain tälle puhelinmallille hyväksyttyjä akkuja, latureita ja lisävarusteita. Muiden lisälaitteiden käyttö voi mitätöidä takuun tai olla vaarallista.**

- Älä pura puhelinta. Vie puhelin hyväksytyille huoltohenkilölle, jos korjaus on tarpeen.

- Älä säilytä puhelinta sähkölaitteiden, kuten televisioiden, radioiden ja tietokoneiden, lähellä.
- Älä säilytä puhelinta lämpöpatterin tai muun lämpölähteen lähellä.
- Älä pudota puhelinta.
- Älä altista puhelinta mekaaniselle värinälle tai iskuille.
- Sulje puhelin aina alueilla, missä säännöt edellyttävät sitä. Älä esimerkiksi käytä puhelinta sairaaloissa, koska se saattaa häiritä herkkiä lääketieteellisiä laitteita.
- Älä käsittele puhelinta märin käsin, kun sitä ladataan. Se voi aiheuttaa sähköiskun tai vaurioittaa puhelinta.
- Älä lataa puhelinta tulenarkojen materiaalien lähetyksillä, sillä puhelin voi kuumentua ja aiheuttaa palovaaran.
- Puhdista laitteen ulkopinta kuivalla kankaalla (älä käytä liuottimia, kuten bentseeniä, ohennetta tai alkoholia).
- Älä lataa puhelinta pehmeällä alustalla.
- Lataa puhelin hyvin ilmastoidussa paikassa.
- Älä altista puhelinta savulle tai pölylle.
- Älä säilytä puhelinta maksu- tai muiden korttien lähellä, jos niissä on magneettinauha.
- Älä koputa näyttöä terävällä esineellä. Se voi vahingoittaa puhelinta.
- Älä kastele puhelinta.
- Käytä lisävarusteita, kuten kuulokkeita, varoen. Älä koske antenniin tarpeettomasti.

## PUHELIMEN TEHOKAS KÄYTTÖ

### ELEKTRONIIKKALAITTEET

#### Häiriöt saattavat heikentää kaikkien matkapuhelinten suorituskykyä.

- Älä käytä matkapuhelinta lääketieteellisten laitteiden lähellä ilman lupaa. Älä pidä puhelinta sydämentahdistimen päällä (esimerkiksi rintataskussa).
- Matkapuhelimet saattavat häiritä joitakin kuulolaitteita.
- Pienetkin häiriöt voivat vaikuttaa esimerkiksi televisioihin, radioihin ja tietokoneisiin.

### AJOTURVALLISUUS

#### Noudata paikallisia lakeja ja asetuksia, jotka koskevat matkapuhelimen käyttämistä autoilla.

- Älä pidä puhelinta kädessä ajon aikana.
- Keskity ajamiseen.
- Käytä handsfree-laitetta, jos mahdollista.
- Aja sivuun ja pysäköi auto, ennen kuin soitat tai vastaat, jos ajo-olosuhteet niin vaativat.
- Radiosignaalit saattavat vaikuttaa autosi elektronisiin järjestelmiin kuten autostereoihin ja turvavarusteisiin.

- Jos ajoneuvossa on turvavyö, varmista, että kiinnitetty tai siirrettävä langaton laite ei estä sen aukeamista. Turvavyö ei ehkä aukea oikein tai sen virheellinen toiminta aiheuttaa vakavan vamman.
- Jos kuuntelet musiikkia, kun liikut ulkona, käytä kohtuullista äänenvoimakkuutta, jotta pystyisit tarkkailemaan ympäristöäsi. Tämä on erityisen tärkeää teillä liikuttaessa.

## VARO KUULOVAURIOITA

Pitkäkestoinen koville äänille altistuminen voi vaurioittaa kuuloasi. Siksi suosittelemme, ettet kytke puhelinta päälle tai pois päältä, kun se on korvan lähellä. Suosittelemme myös musiikin ja puheluiden äänenvoimakkuuden pitämistä kohtuullisena.

## LASIOSAT

Jotkin tämän mobiililaitteen osista on tehty lasista. Lasi saattaa särkyä, jos mobiililaitte putoaa kovalle pinnalle tai siihen kohdistuu kova isku. Jos lasi särkyy, älä kosketa tai yritä irrottaa sitä. Älä käytä mobiililaitetta, ennen kuin valtuutettu huoltoliike on vaihtanut rikkoutuneen lasin uuteen.

## JOS LASI SÄRKYY, ÄLÄ KOSKETA TAI YRITÄ IRROTTAA SITÄ.

- Älä käytä puhelinta huoltoasemilla.
- Älä käytä polttoaineen tai kemikaalien lähetyksillä.
- Älä kuljeta tai säilytä syttyviä kaasuja, nesteitä tai räjähteitä samassa auton tilassa, jossa säilytät puhelinta ja sen lisävarusteita.

## LENTOKONEESSA

Langattomat laitteet voivat aiheuttaa häiriöitä lentokoneessa.

- Sammuta matkapuhelin, ennen kuin nouset lentokoneeseen.
- Älä käytä sitä ennen nousua tai laskun jälkeen ilman miehistön lupaa.

## LAPSET

Säilytä puhelinta pienten lasten ulottumattomissa. Puhelimessa on pieniä osia, jotka voivat aiheuttaa tukehtumisvaaran.

## HÄTÄPUHELUT

Hätäpuhelut eivät ole välttämättä käytettävissä kaikissa matkapuhelimen käyttötilanteissa. Siksi ei kannata koskaan luottaa pelkästään matkapuhelimeen hätäpuheluasioissa. Kysy lisätietoja paikalliselta palveluntarjoajalta.

## AKUN TIEDOT JA HUOLTO

- Akun latausta ei tarvitse purkaa kokonaan ennen uutta latausta. Muista akkujärjestelmistä poiketen tällä ei ole sellaista vaikutusta muistiin, joka vaarantaisi akun toiminnan.
  - Käytä ainoastaan LG:n akkuja ja latureita. LG:n laturit on suunniteltu maksimoimaan akun käyttöikä.
  - Älä pura akkua tai aiheuta siihen oikosulkua.
  - Pidä akun metalliliitännät puhtaana.
  - Vaihda akku, kun se ei enää toimi toivotulla tavalla. Akun voi ladata satoja kertoja, ennen kuin se on vaihdettava.
  - Lataa akku, jos sitä ei ole käytetty pitkään aikaan.
  - Älä altista laturia suoralle auringonvalolle tai käytä sitä kylpyhuoneessa tai muussa kosteassa tilassa.
  - Älä jätä akkua kuumaan tai kylmään paikkaan.
  - Väärä akkutyyppejä saattaa aiheuttaa räjähdysvaaran.
- Hävitä käytetyt akut valmistajan ohjeiden mukaisesti. Kierrätä mahdollisuuksien mukaan. Älä hävitä talousjätteiden mukana.
  - Jos akku on vaihdettava, ota yhteys lähimpään LG Electronicsin valtuuttamaan huoltoliikkeeseen tai jälleenmyyjään.
  - Irrota laturi aina pistorasiasta, kun puhelimen akku on ladattu täyteen, jotta laturi ei kuluta tarpeettomasti virtaa.

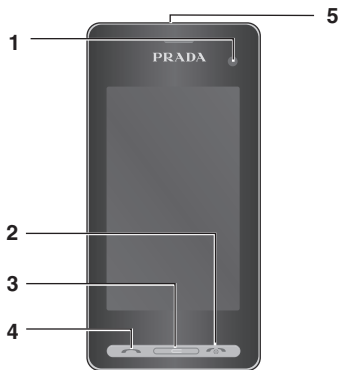

## PUHELIMEN OMINAISUUDET

1. SISÄPUOLEN KAMERAN OBJEKTIIVI
2. LOPETUS- / VIRTANÄPPÄIN
  - Lopettaa tai hylkää puhelun. Kytkee/ katkaisee puhelimen virran. Voit palata perustilaan painamalla näppäintä kerran.
3. POISTONÄPPÄIN
4. PUHELUNÄPPÄIN
  - Soittaa valittuun numeroon ja vastaa puheluihin.

Raskaan esineen asettaminen puhelimen päälle tai istuminen puhelin taskussa saattavat vahingoittaa puhelimen nestekidenäyttöä ja kosketusnäytön toimintoja.

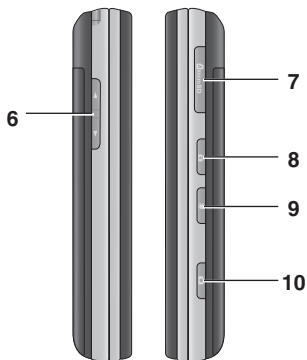

## 5. LATURI-, KAAPELI- JA HANDSFREE- LIITÄNTÄ

Kytke USB-kaapeli vasta, kun puhelin on käynnistetty ja yhteys verkkoon on muodostettu.

## 6. SIVUNÄPPÄIMET

- **Näyttö lepotilassa:** näppäinäänen voimakkuus.
- **Puhelun aikana:** korvakuulokkeen äänenvoimakkuus.

## 7. MICRO SD - MUISTIKORTIN PAIKKA

## 8. LUKITUS- / VAPAUTUSNÄPPÄIN

## 9. MONITOIMINÄPPÄIN

## 10. AAKKOSNUMEERISET NÄPPÄIMET

# USIM-KORTIN JA AKUN ASENTAMINEN

## 1. IRROTA AKUN KANSI

Paina akun vapautuspainiketta ja pidä se painettuna. Nosta akun kansi.



## 2. IRROTA AKKU

Ota kiinni akun yläosasta ja nosta akku pois akkulokerosta akun kannen avulla.



Älä poista älä poista akkua sormenkynnen avulla.

Älä poista akkua, kun puhelimeen on kytketty virta. Tämä voi vahingoittaa puhelinta.

## 3. ASETA USIM-KORTTI PAIKALLEEN

Liu'uta USIM-kortti USIM-korttipaikkaan. Varmista, että kortin kullannvärinen kosketuspinta on alaspäin. Voit poistaa USIM-kortin vetämällä sitä varovasti vastakkaiseen suuntaan.



#### 4. ASETA AKKU PAIKALLEEN

Aseta ensin akun yläosa akkulokeron yläosaan. Varmista että akun ja puhelimen liittimet ovat vastakkain. Paina sen jälkeen akun alaosaa, kunnes se napsahtaa paikalleen.



#### 5. ASETA KANSI PAIKALLEEN

Aseta kansi akun päälle ja liu'uta se paikoilleen.

#### 6. PUHELIMEN LATAAMINEN

Liu'uta KF900-puhelimen sivulla olevan laturin liitännän kansi auki. Aseta laturi paikalleen ja kytke se virtalähteeseen. Lataa KF900- puhelinta, kunnes näyttöön tulee teksti Akku täynnä.



## MUISTIKORTTI

### MUISTIKORTIN ASENTAMINEN



Voit laajentaa puhelimen käytettävissä olevaa muistitilaa muistikortilla.

1. Irrota akun kansi sivulla 11 kuvatulla tavalla.
2. Liu'uta muistikortti yläosassa olevaan korttipaikkaan, kunnes se napsahtaa paikalleen. Varmista, että kultaiset kosketuspinnat ovat alaspäin.



### MUISTIKORTIN ALUSTAMINEN

Muistikortti voi olla jo alustettu. Muussa tapauksessa alusta muistikortti, ennen kuin otat sen käyttöön.

1. Valitse valmiusnäkyssä  ja valitse sitten  ja Puhelimen asetukset.
2. Valitse **Muistin hallinta** ja sitten **Ulkoinen muisti**.
3. Valitse **Alusta** ja vahvista valinta.
4. Anna salasana, jos sellainen on määritetty. Kortti alustetaan ja se on valmis käyttöön.

**Voit muuttaa oletustallennuspaikkaa avaamalla Puhelimen asetukset -valikosta Muistin hallinta ja valitsemalla Ensisijainen tallennusasetus.**

**Jos muistikortilla on aiemmin tallennettua sisältöä, se sijoitetaan automaattisesti oikeaan kansioon. Esimerkiksi videot tallennetaan Omat videot -kansioon.**

KF900-puhelin palaa perustilaan, kun sitä ei käytetä hetkeen. Voit esimerkiksi käyttää kaikkia valikkoja, soittaa puhelun pikavalikosta ja nähdä puhelimen tilan.

## VIHJEITÄ KOSKETUSNÄYTÖN KÄYTTÖÖN

Valmiusnäkyvässä voit tutustua kosketusnäytön käyttöön. Voit valita kohteen koskettamalla sitä. KF900-puhelin värisee, kun kosketat toimintoa. Voit selata luetteloita koskettamalla viimeistä näkyvää kohdetta ja liu'uttamalla sormeasi ylöspäin näytöllä. Kohteet tulevat näkyviin, kun luetteloasi vieritetään ylöspäin.

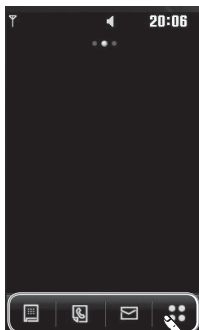

- Älä paina näyttöä liian lujaa, sillä kosketusnäyttö on herkkä ja kevytkin kosketus riittää.
- Valitse haluamasi toiminto sormenpäälläsi. Kosketa tarkasti vain haluamaasi kuvaketta.
- Kun näytössä ei ole valoa, avaa perustila painamalla ja pitämällä painettuna puhelimen oikeassa sivussa olevaa näppäinlukon lukitus- ja avausnäppäintä.
- Älä peitä puhelinta, koska kosketusnäyttö ei toimi minkään materiaalin läpi.







Pikanäppäimet

## PUHELUT

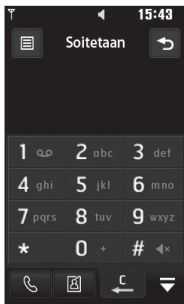
### PUHELUN TAI VIDEOPUHELUN SOITTAMINEN

1. Avaa näppäimistö valitsemalla .
2. Valitse numero näppäimistöllä.  
Voit poistaa merkin painamalla poistonäppäintä.
3. Soita puhelu valitsemalla .
4. Lopeta puhelu valitsemalla .





- : Soittaa ääni- tai Äänipuhelut
- : Videopuhelut
- : Poistaa numeron tai merkin
- : Poistuu näppäimistöstä

Lisää +-merkki kansainväliseen puheluun koskettamalla  painiketta kahden sekunnin ajan.

Estä puhelun aloittaminen tahattomasti lukitsemalla kosketusnäyttö matkapuhelimen oikealla sivulla olevalla Lukitse/avaa lukitus -näppäimellä.

Valitse Soita videopuhelu, Lähetä viesti, Tallenna numero tai Etsi yhteystiedot painamalla .

### VALINTANÄYTÖN ASETUSTEN MUUTTAMINEN

1. Avaa näppäimistö valitsemalla .
2. Muuta näppäimistönäkymää valitsemalla  ja Valintanäytön asetus.
3. Voit muuttaa fonttia ja sen kokoa ja väriä.

### PUHELUN SOITTAMINEN YHTEYSTIEDOISTA

1. Avaa osoitekirja valitsemalla valmiusnäytössä  tai valitse Viestintä-välilehdestä Yhteystiedot.
2. Voit valita Lisää yhteystieto, **Hae**, **Ryhmät** tai **Asetukset**.
3. Valitse **Hae**, valitse **Nimi** ja kirjoita haluamasi yhteystiedon muutama ensimmäinen kirjain.
4. Valitse yhteystietoluettelosta henkilö, jolle haluat soittaa, ja valitse haluamasi numero, jos olet tallentanut useita numeroita.
5. Valitse **Puhelu**.

**Voit etsiä yhteystietoja puhelunäytöstä. Valitse  ja Etsi yhteystiedot. Selaa yhteystietoja tai rajaa luetteloa kirjoittamalla nimen muutama ensimmäinen kirjain.**

## **VASTAAMINEN JA PUHELUN HYLKÄÄMINEN**

Vastaaminen ja puhelun hylkääminen

Kun puhelin soi, vastaa puheluun painamalla  -näppäintä.

Mykistä soittoaäni valitsemalla . Tämä on kätevää, jos et ole muistanut valita

Äänetön-profiilia kokousta varten. Hylkää saapuva puhelu valitsemalla .



## Soiton voimakkuuden säätäminen

Voit säätää äänenvoimakkuutta puhelun aikana puhelimen oikealla sivulla olevalla ylös/alas-painikkeella.





## Pikavalinta

Voit määrittää usein käytetyn yhteystiedon pikavalintanumeroksi.

1. Avaa valikko valitsemalla valmiusnäkylässä ☰ .
2. Valitse **Pikavalinnat**.
3. Vastaaja on esimääritetty pikavalintaan
  1. Sitä ei voi muuttaa. Valitse jokin muu numeron yhteystiedon pikavalinnalle koskettamalla.
4. Yhteystiedot tulevat näyttöön. Valitse yhteystieto, jonka haluat liittää numeroon koskettamalla puhelinnumeroa kerran.

Voit soittaa pikavalintanumeroon valitsemalla perustilassa  painamalla ja pitämällä painettuna määritettyä numeroa, kunnes yhteystieto tulee näkyviin. Puhelu soitetaan automaattisesti, joten sinun ei tarvitse valita .

## Puhelun soittaminen

1. Valitse ensimmäisen puhelun aikana  ja valitse sitten numero, johon haluat soittaa toisen puhelun.
2. Näppäile numero tai valitse yhteystieto (Lisätietoja on kohdassa **Puhelun soittaminen** tai **videopuhelu** sivulla 15).
3. Yhdistä puhelu valitsemalla .
4. Molemmat puhelut näkyvät puhelunäytössä. Ensimmäinen puhelu lukitaan ja asetetaan pitoon.
5. Siirry puhelusta toiseen valitsemalla  ja **Vaihda puhelu** tai paina pidossa olevan puhelun numeroa.
6. Lopeta toinen puhelu tai molemmat valitsemalla  **Lopeta puhelu, Käynnissä oleva puhelu, Puhelu pidossa, Kaikki puhelut**.

### Voit yhdistää puhelut valitsemalla

 ja Yhdistä. Tarkista, että palveluntarjoaja tukee konferenssipuheluja.

**Kaikista puheluista veloitetaan erikseen.**

## DTMF:n poistaminen käytöstä

DTMF:n avulla voit käyttää numerokomentoja automaattisia puheluja sisältävien valikoiden selaamiseen. DTMF on käytössä oletuksena.

Voit poistaa sen käytöstä puhelun aikana (jos haluat esimerkiksi kirjoittaa numeron muistiin) valitsemalla  ja DTMF poissa päältä.

## Puhelulokien tarkasteleminen

**Voit selata asetusluetteloa koskettamalla viimeistä näkyvää kohtetta ja liu'uttamalla sormea ylöspäin näyttöä. Kohteet tulevat näkyviin, kun luetteloa vieritetään ylöspäin.**

Valitse  ,  **Viestintä ja Puhelut.**



Valitse näkymä:

- **Kaikki puhelut:** valittujen numerojen sekä vastaanotettujen ja vastaamattomien puhelujen luettelot.
- **Valitut numerot:** valittujen numerojen luettelo.
- **Vast.otet. Puh.:** luettelo numeroista, joista sinulle on soitettu.
- **Vastaam. Puh.:** vastaamattomien puhelujen luettelo.

**Voit poistaa kaikki lokiin tallennetut kohteet valitsemalla missä tahansa puhelulokissa  ja Poista kaikki.**

**Voit tarkistaa tietyn puhelun päivämäärän, kellonajan ja keston koskettamalla jotain puhelulokia.**



## Soitonsiirron käyttäminen

1. Valitse  ,  **Asetukset ja Puheluasetukset.**
2. Valitse **Puhe käännetty, Videopuhelut ja/tai Äänipuhelut.**
3. Valitse, siirretäänkö kaikki puhelut, kun linja on varattu, kun vastaaja ei ole tai kun et ole tavoitettavissa.
4. Kirjoita numero, johon puhelu siirretään.
5. Ota käyttöön valitsemalla **Pyyntö.**

**Puhelunsiirrosta voidaan veloittaa maksu. Kysy lisätietoja palveluntarjoajaltasi.**



**Voit poistaa käytöstä kaikki puhelunsiirrot valitsemalla Puhelunsiirto-valikosta Peru kaikkien aktiivointi.**

## Puheluneston käyttäminen

1. Valitse  ,  **Asetukset** ja **Puheluasetukset**.
2. Valitse **Puhelun esto**, **Videopuhelut** ja/tai **Äänipuhelut**.
3. Valitse jokin tai kaikki seuraavista:  
**Kaikki ulosmenevät Puhelut ulkomaille**  
**Puhelut ulkomaanpuhelut paitsi Kaikki saapuvat**  
**Saapuvat puhelut ulkomailta**
4. Kirjoita puheluneston salasana.  
Pyydä lisätietoja tästä palvelusta palveluntarjoajalta.

**Kokoa ja ota käyttöön luettelo numeroista, joihin puhelimellasi voi soittaa, valitsemalla Kiinteät numerot. Pyydä palveluntarjoajalta PIN2-koodi. Vain kiinteiden numeroiden luetteloon sisältyviin numeroihin voi soittaa puhelimestasi.**



## Yleisten puheluasetusten muuttaminen

1. Valitse  ,  **Asetukset** ja **Puheluasetukset**.
2. Valitse **Yleiset asetukset** (näet tämän selaamalla alaspäin). Voit muokata tässä kohdassa seuraavia asetuksia:
  - **Puhelun hylkäys** – Korosta Hylkääluettelo liu'uttamalla kytkintä vasemmalle. Koskettamalla tekstikenttää voit valita kaikki puhelut, puhelut yhteystietojen tai ryhmien mukaan tai tuntemattomista numeroista (eivät sisälly yhteystietoihin) tulevat numerot. Muuta asetus valitsemalla Tallenna.
  - **Lähetä oma numero** – valitse, näkeekö puhelun vastaanottaja numerosi.
  - **Automaattinen toisto** – Valitse Käytössä liu'uttamalla kytkintä vasemmalle tai **Pois** käytöstä liu'uttamalla kytkintä oikealle.
  - **Vastaaminen** – Valitse, vastaatko puhelimeen painamalla Lähetänäppäintä tai mitä tahansa näppäintä.
  - **Minuuttimuistutus** – Valitse Käytössä liu'uttamalla kytkintä vasemmalle, jos haluat kuulla merkkiääninen minuutin välein puhelun aikana.

- **BT-vastaustila** - Valitse Handsfree, jos haluat vastata puheluu Bluetooth-kuulokkeella, tai valitse Matkapuhelin, jos haluat vastata painamalla matkapuhelimen näppäintä.
- **Tallenna uusi numero** - Valitse Kyllä, jos haluat tallentaa uuden numeron.
- **Valitse linja:** voit lähettää oman puhelinnumeron kahden linjan palvelun mukaan (linja 1/2).

**Voit selata asetusluetteloa koskettamalla viimeistä näkyvää kohdetta ja liu'uttamalla sormea ylöspäin näyttöä. Kohteet tulevat näkyviin, kun luetteloa vieritetään ylöspäin.**

## Videopuheluasetusten muuttaminen



1. Valitse  ,  **Asetukset ja Puheluasetukset**.
2. Valitse Videopuhelun asetus.
3. Valitse videopuhelun asetukset. Valitse halutessasi Käytä omaa kuvaa ja valitse kuva ja/tai valitse sitten peili.

## YHTEYSTIEDOT

### Yhteystiedon etsiminen



Voit etsiä yhteystietoa kahdella tapaa:

#### Perustilasta

1. Avaa osoitekirja valitsemalla valmiusnäkymässä  ja Lisää painamalla poistonäppäintä  .
2. Soita puhelu valitsemalla **Call** tai painamalla  -näppäintä.

**Voit etsiä ryhmän mukaan valitsemalla Ryhmät. Näyttöön avautuu luettelo kaikista ryhmistä.**

#### Päävalikosta

1. Valitse  ja  **Viestintä**.
2. Valitse **Kontaktit**.
3. Osoitekirjaan tulee yhteystietoluettelo alkukirjaimen mukaan.

**Voit selata yhteystietoluetteloa koskettamalla viimeistä näkyvää kohdetta ja liu'uttamalla sormea ylöspäin näyttöä. Kohteet tulevat näkyviin, kun luetteloa vieritetään ylöspäin.**

### Uuden yhteystiedon lisääminen

1. Valitse perustilassa  ja **Lisää yhteystieto**.
2. Valitse yhteystiedon tallennuspaikaksi **Matkapuhelin** tai **USIM**.
3. Kirjoita yhteystiedon etu- ja sukunimi. Molempia ei tarvita, mutta sinun on kirjoitettava jompikumpi.
4. Kirjoita enintään viisi puhelinnumeroa ja määritä kunkin tyyppi. Valitse jokin seuraavista: **Matkapuhelin, Koti, Toimisto, Hakulaite, Faksi, VT** tai **Yleistä**. Valitse **Sulje**.
5. Lisää sähköpostiosoite.
6. Liitä yhteystieto yhteen tai useampaan ryhmään. Valitse jokin seuraavista: **Ei ryhmää, Perhe, Ystävät, Kollegat, Koulu** tai **VIP**.
7. Voit lisätä myös seuraavia: **Soittoääni, Syntymäpäivä, Vuosipäivä, Kotiosoite, Yhtiön nimi, Työ nimi, Yhtiön osoite** tai **Muistio**.
8. Tallenna yhteystieto valitsemalla **Tallenna**.

**Voit luoda mukautettuja ryhmiä yhteystietoja varten. Lisätietoja on kohdassa Ryhmän luominen.**



## Yhteystietoasetukset

Voit käyttää yhteystietoja usealla eri tavalla. Asetusvalikon käyttäminen:

1. Avaa haluamasi yhteystieto. Lisätietoja on kohdassa **Yhteystiedon etsiminen** sivulla 21.
2. Voit soittaa puhelun tai lähettää viestin tästä näkymästä.
3. Avaa asetusluettelo valitsemalla  .  
Voit käyttää seuraavia asetuksia:
  - **Soita videopuhelu** - soittaa videopuhelun yhteystiedolle.
  - **Editoi** - muokkaa yhteystietoja.
  - **Poista** - poista yhteystieto. Valitse Kyllä, jos olet varma.
  - **Kopioi tai Siirrä USIM-korttiin/ Matkapuhelimeen** - siirrä tai kopio USIM-korttiin tai matkapuhelimeen yhteystiedon alkuperäisen tallennuspaikan mukaan.
  - **Lähetä käyntikortti** - lähettää yhteystietoon tallennetut tiedot toiselle henkilölle käyntikorttina. Valitse lähetystavaksi tekstiviesti, multimediaviesti, sähköposti tai Bluetooth-yhteys.

**Lähetä viesti - Lähetä viesti yhteystiedolle. Jos yhteystiedolla on sähköpostiosoite, valitse lähetätkö sähköpostin vai teksti- tai multimediaviestin. Lisätietoja viestien lähettämisestä on sivulla 24.**

## Ryhmän luominen

1. Valitse valmiusnäkyessä  ja valitse **Ryhmät**.
2. Valitse  .
3. Valitse **Lisää ryhmä**.
4. Kirjoita uuden ryhmän nimi.
5. Valitse **Tallenna**.



**Jos poistat ryhmän, siihen liitettyjä yhteystietoja ei poisteta. Ne säilyvät yhteystiedoissa.**

**Voit muokata olemassa olevaa ryhmää korostamalla sen ja valitsemalla  . Voit lisätä jäseniä ryhmään yhteystiedoista, määrittää ryhmäsoittoäänen, nimetä ryhmän uudelleen tai poistaa ryhmän.**

## Yhteystietoasetusten muuttaminen

Voit mukauttaa yhteystiedot tarpeidesi mukaisiksi yhteystietoasetuksilla.

**Voit selata asetusluetteloa koskettamalla viimeistä näkyvää kohdetta ja liu'uttamalla sormea ylöspäin näyttöä. Kohteet tulevat näkyviin, kun luetteloa vieritetään ylöspäin.**

1. Valitse valmiusnäkyvässä   ja **Asetukset**.
2. Voit muokata tässä kohdassa seuraavia asetuksia:
  - **Yhteystie. Asetukset.** – Valitse, näytetäänkö yhteystiedot, joiden tallennuspaikka on **Puhelin & USIM, Matkapuhelin** tai vain **USIM**. Voit myös valita, näytetäänkö ensimmäisenä yhteystiedon etu- vai sukunimi.
  - **Synkronoi yhteystiedot** – Synkronoi yhteystiedot muodostamalla palvelinyhteys.
  - **Kopioi** – kopioi yhteystiedot USIM-kortilta matkapuhelimeen tai matkapuhelimesta USIMkortille. Voit kopioida yhden tai kaikki kerralla. Jos kopioit yhden kerrallaan, valitse yhteystiedot yksitellen kopioimista varten.
  - **Siirrä** – Tätä käytetään kuten Kopioi-asetusta, mutta yhteystieto säilyy vain paikassa, johon se siirretään. Jos

siirrä yhteystiedon USIM-kortista matkapuhelimeen, se poistetaan USIM-kortista.

### • Lähetä yhteystiedot

**Bluetoothyhteydellä** – Lähetä kaikki yhteystiedot toiseen laitteeseen Bluetooth-yhteydellä. Jos valitset tämän vaihtoehdon, puhelin kehottaa käynnistämään Bluetoothin.



### • Varmuuskopioi yhteystiedoista

– Lisätietoja on kohdassa Puhelimen tietojen varmuuskopiointi ja palauttaminen.

• **Palauta yhteystiedot** – Lisätietoja on kohdassa Puhelimen tietojen varmuuskopiointi ja palauttaminen.

• **Tyhjennä yhteystiedot** – poista kaikki yhteystiedot. Valitse Kyllä, jos olet varma, että haluat tyhjentää yhteystiedot.

## Informaatio

1. Valitse valmiusnäkyvässä   ja **Informaatio**.
2. Voit tarkastella seuraavien kohtien tietoja: **Palvelunumerot, Oma numero, Tietoja muistista** (jäljellä oleva muistitila) ja **Oma käyntikortti**.



**Jollet ole vielä lisännyt omaa käyntikorttia, valitse Oma käyntikortti ja kirjoita tietosi aivan kuten tavalliseen yhteystietoon. Valitse lopuksi Tallenna.**

## VIESTIT

### Viestit

KF900-puhelimessa voit käyttää teksti-, multimedia- ja sähköpostiviestejä yhdessä helppokäyttöisessä valikossa.

Voit avata viestikeskukseen kahdella tavalla:

1. Valitse valmiusnäkyssä  .
2. Valitse valmiusnäkyssä  ja valitse sitten  **Viestintä**.

### Viestin lähettäminen

1. Avaa uusi viesti valitsemalla Viestintä-välilehdessä Uusi viesti tai valitse Viestit-valikosta Luo uusi viesti.
2. Tässä kohdassa voit lähettää uuden teksti- tai multimediatekstin. Voit lähettää sähköpostiviestin valitsemalla Viestintä-välilehdeltä **Sähköposti**.
3. Valitse Lisää ja lisää jokin seuraavista: kuva, video, ääni tai malli.

4. Valitse Vast.ot. näytön yläreunasta ja kirjoita vastaanottajan numero tai avaa yhteystiedot koskettamalla Etsi-kuvaketta. Valitse **Lähetä**. Kirjoita puhelinnumero tai avaa yhteystietoluettelo valitsemalla Kontaktit. Voit lisätä useita yhteystietoja.

**Sinulta veloitetaan 160 merkin tekstiviestihinta kaikista lähettämistäsi tekstiviesteistä.**

**Jos tekstiviestiin lisätään kuva, video tai ääni, se muuttuu multimediatekstiksi ja hinnoitellaan sen mukaan.**

**Nopea vastaus - lähetä nopeasti vastaus valittuun viestiin käyttämällä pohjaa.**

## Tekstin kirjoittaminen

Käytettävissä on viisi tekstinsyöttötapaa: Näppäimet, Näppäimistö, Käsinkirjoitus-Näyttö, Käsinkirjoitus- Laatikko, Käsinkirjoituksen kaksoisnäyttö. Kun napautat näyttöä kerran, näppäimistö tulee näkyviin.

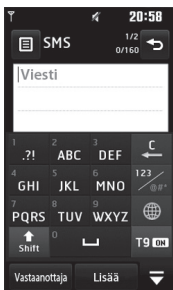

 Ota käyttöön ennakoiva T9- teksti.



 Vaihda kirjoituskieli.

 Vaihda numeronäppäimistä symboli- tai tekstinäppäimiin.

Valitsemalla  voit selata kunkin tekstinsyöttötavan eri näppäimistötyyppejä (esimerkiksi isot tai pienet kirjaimet).

Lisää välilyönti valitsemalla .

Voit poistaa merkin tai lauseen valitsemalla .

**Kirjoita viesti koskettamalla tarvittavia kirjaimia ja valitse**  
 kun haluat kirjoittaa isoja kirjaimia  
 kun haluat lisätä välin

## Ennakoiva T9

T9-tilaa ilmaisee symboli . T9-tilassa käytetään sisäistä sanakirjaa, joka tunnistaa kirjoittamasi sanat valitsemasi näppäinjärjestyksen mukaan. Kirjoita sana koskettamalla numeronäppäimiä, joissa haluamasi kirjaimet ovat, ja sanakirja ennustaa kirjoittamasi sanan.

Esimerkiksi kirjoita sana "telephone" painamalla näppäimiä 8, 3, 5, 3, 7, 4, 6, 6, 3.

Jos valitset Tavaus, voit kirjoittaa sanan manuaalisessa Abc-tilassa ja sana lisätään sanakirjaan.

## Abc ohje



Abc-tilaa ilmaisee symboli . Abc-tilassa sanan kirjoittaminen edellyttää näppäimen koskettamista useaan kertaan. Kirjoita esimerkiksi sana "hello" valitsemalla 4 kahdesti, 3 kahdesti, 5 kolme kertaa, 5 vielä kolme kertaa ja 6 kolme kertaa.

## QWERTY NÄPPÄIMISTÖ

### Tekstin kirjoitus

Puhelimen näppäimistöllä voi syöttää kirjaimia ja numeroita. Voit esimerkiksi tallentaa nimiä yhteystietoihin, kirjoittaa tekstiviestin tai laatia tiettyä tapahtumaa koskevan ilmoituksen kalenteriin. Puhelimessa voi käyttää seuraavia tekstinsyöttötapoja: Manuaalinen ABC ja 123.

**Jotkut kentät hyväksyvät vain tietyn tekstinsyöttötilan (esim. numerokenttä yhteystiedoissa)**

Voit syöttää merkin tekstinsyöttökenttään painamalla  -näppäintä, valitsemalla merkin ja valitsemalla **OK**. Näet lisää merkkivalintoja selaamalla navigointinäppäinten avulla. Hyväksy kukin sana välilyönnillä painamalla  -näppäintä. Voit poistaa merkin painamalla  -näppäintä.

### Näppäimistön käyttö

Kun sinun tarvitsee kirjoittaa tekstiä esimerkiksi viestiä kirjoittaessasi, näppäimistö siirtyy oletusarvoisesti ABC-tilaan. Kun syötät numeroa esimerkiksi soittaessasi, näppäimistön numeronäppäimet tulevat oletusarvoisesti käyttöön.

ABC-tilassa voit syöttää numeroita painamalla ensin  -näppäintä ja sitten haluamasi numerot.

### Sähköpostin lähetykset

Sähköpostin lähettämistä ja vastaanottamista varten on avattava sähköpostitili (katso alla).

1. Valitse valmiusnäkyssä  ja valitse Viestit.
2. Valitse Luo uusi viesti- Sähköposti, niin uusi sähköpostiviesti avautuu. Jos valitset Viestintä-välilehdessä Uusi sähköpostiviesti, pääset suoraan valikkoon.
3. Voit kirjoittaa vastaanottajan osoitteen ja kirjoittaa viestin. Voit myös liittää kuvia, videoita, ääntä ja muita tiedostotyyppisiä.
4. Kirjoita viesti näppäimistöllä.

5. Valitse Valinnat ja valitse sitten lisäävä liite: **Kuva/Video/Ääni/Bcc/Lisää (Käyntikortti/Aikataulu/Muistio/Tehtävät/Oma käyntikortti/Asiakirjat/Asiakirja/Muut tiedistit).**

## Sähköpostin hakeminen

Voit pitää yhteyttä myös ollessasi liikkeellä KF900:n sähköpostitoiminnolla. POP3- tai IMAP4-sähköpostitilin määrittäminen on helppoa ja nopeaa.

**Voit selata asetusluetteloa koskettamalla viimeistä näkyvää kohdetta ja liu'uttamalla sormea ylöspäin näyttöä. Kohteet tulevat näkyviin, kun luetteloa vieritetään ylöspäin.**

1. Valitse valmiusnäkyvässä ☼ ja valitse Viestit.
2. Valitse **Asetukset**.
3. Valitse Postilaatikko ja sitten Sähköpostitilit.
4. Valitse Lisää tili.
5. Määritä nyt tilin asetukset:
  - **Salasana:** kirjoita tilin salasana.
  - **Käyttäjätunnus:** kirjoita tilin käyttäjätunnus.
  - **Postilaatikon tyyppi:** valitse postilaatikon tyyppi POP3 tai IMAP4.
  - **Vast.ottopalvelin:** näppäile saapuvien sähköpostiviestien palvelimen osoite

- **Lähteiden palvelin:** näppäile lähteiden sähköpostiviestien palvelimen osoite
- **SMTP-todennus:** valitse lähtevän postin palvelimen asetukset.
- **Tilin nimi**  
Tilisi on määritetty, ja se näkyy Sähköposti-kansion tililuettelossa.

## Sähköpostin hakeminen

Voit tarkistaa uudet sähköpostiviestit automaattisesti tai manuaalisesti. Katso automaattisen tarkistuksen ohjeet kohdasta Sähköpostiasetusten muuttaminen.

Manuaalinen tarkistus:

1. Valitse ☼ ja **Viestit**.
2. Valitse **Postilaatikko**.
3. Valitse tili, jota haluat käyttää, ja ☰ .
4. Valitse **Hae** ja KF900-puhelin muodostaa yhteyden sähköpostitiliisi ja hakee uudet viestisi.

## Sähköpostiasetusten muuttaminen

Voit muuttaa sähköpostiasetuksia tarvittaessa.

**Voit selata asetusluetteloa koskettamalla viimeistä näkyvää kohdetta ja liu'uttamalla sormea ylöspäin näyttöä. Kohteet tulevat näkyviin, kun luetteloa vieritetään ylöspäin.**

1. Valitse valmiusnäkyvässä ☰ ja valitse **Viestit**.
  2. Valitse **Asetukset**.
  3. Valitse Sähköposti, jolloin voit mukauttaa seuraavia asetuksia:
    - **Sähköpostitilit:** määritä sähköpostitili.
    - **Salli vastausviesti:** valitse, sallitaanko lukuvahvistusviestin lähettäminen.
    - **Pyydä vastaus sähköpostilla:** valitse pyydetäänkö lukuvahvistusviestejä.
    - **Haku aika:** valitse, miten usein KF900 tarkistaa uudet sähköpostiviestit.
    - **Haettava määrä:** valitse kerralla haettavien sähköpostien määrä.
    - **Liitä viesti välitettyyn ja vastukseen:** valitse, sisällytetäänkö alkuperäinen viesti vastauksiin.
    - **Liitä liite:** valitse, liitetäänkö vastukseen alkuperäinen liite.
    - **Automaattinen palautus seurannassa:** valitse viestin automaattinen haku ulkomailla (seuranta).
    - **Uusi sähköpostiviesti-ilmoitus:** valitse ilmoitetaanko uusista viesteistä.
- **Allekirjoitus:** luo sähköpostin allekirjoitus ja käytä sitä.
  - **Prioriteetti:** valitse sähköpostiviestien prioriteettitaso.

## Viestikansiot

KF900-puhelimessa käytetty kansiorakenne on tuttu ja selkeä.

- **Vastaanotetut** – Kaikki saapuneet viestit sijoitetaan Vastaanotetutkansioon. Tässä näkyvässä voit tarkastella ja poistaa viestejä. Lisätietoja on jäljempänä kohdassa **Viestien hallinta**. Pääset tähän valikkoon Sanomaruudusta.
- **Postilaatikko:** Kaikki KF900-puhelimella vastaanotetut sähköpostiviestit sijoitetaan sähköpostilaatikoosi.
- **Luonnokset** – jos et ehdi kirjoittamaan viestiä loppuun, voit tallentaa luonnoksen tähän.
- **Lähetetty** – tämä on tilapäinen säilytyskansio lähteville viesteille.
- **Lähetetyt** – Lähettämäsi viestit näkyvät tässä kansiossa.
- **Omat kansiot** – Luo kansioita viestien säilytystä varten.

## Viestien hallinta

Voit hallita viestejä Saapuneetkansiossa.

**Voit selata asetusluetteloa koskettamalla viimeistä näkyvää kohdetta ja liu'uttamalla sormea ylöspäin näyttöä. Kohteet tulevat näkyviin, kun luetteloa vieritetään ylöspäin.**

1. Valitse Viestit ja sitten Saapuneet. Voit siirtyä tähän valikkoon myös Viestintävälilehden sanomaruudun kautta.
2. Valitse  ja sitten:
  - **Poista** – Poista merkityt viestit.
  - **Vaihda näkymä:** Voit vaihtaa valikon näkymän.
  - **Luo uusi viesti** – Avaa uusi tyhjä viesti.
  - **Siirrä omiin** – Siirrä merkityt viestit Omaan kansioon.
  - **Suodatin** – Näytä viestit tyyppin mukaan. Teksti- ja multimediatestit näytetään ryhmittäin.
  - **Poista kaikki** – Poista kaikki viestit.

**Jos näyttöön tulee viesti Ei tilaa USIM-viesteille, poista joitakin viestejä Vastaanotetut-kansiosta. Jos näyttöön tulee viesti Ei tilaa viesteille, voit lisätä tilaa joko poistamalla viestejä tai tallennettuja tiedostoja.**

## Viestipohjien käyttäminen

Luo viestipohjia usein lähetyille tekstija multimediatesteille. Puhelimessa on myös valmiita viestipohjia, joita voi tarvittaessa muokata.

1. Valitse **Viestit** ja **Pohjat**.
2. Valitse **Tekstipohjat** tai **Multimediatestipohjat**. Valitse seuraavaksi  ja sitten joko **Lisää uusi, Poista** tai **Poista kaikki**.

## Hymiöiden käyttäminen

Elävöitä viestejäsi hymiöillä. Puhelimessa on joitakin yleisimmin käytettyjä hymiöitä.

1. Valitse **Viestit** ja **Hymiöt**.
2. Valitse **Lisää hymiö** tai valitse  ja **Poista** tai **Poista kaikki** hymiöt.

## Tekstiviestiasetusten muuttaminen

KF900-puhelimen viestiasetukset on esimääritetty, joten voit lähettää viestejä heti. Näitä asetuksia voi muuttaa tarpeen mukaan.

**Voit selata asetusluetteloa koskettamalla viimeistä näkyvää kohtetta ja liu'uttamalla sormea ylöspäin näyttöä. Kohteet tulevat näkyviin, kun luetteloa vieritetään ylöspäin.**

Valitse **Viestit Viestiasetukset** ja **Tekstiviesti**. Voit mukauttaa seuraavia:

- **Tekstiviestikeskus** – Kirjoita tekstiviestikeskuksen tiedot.
- **Lähetysraportti** – Liu'uta kytkintä vasemmalle, niin saat vahvistuksen, onko viestisi toimitettu vastaanottajalle.
- **Voimassaoloaika** – Määritä, miten kauan viestejä säilytetään viestikeskuksessa.
- **Viestityypit** – Muunna tekstisi muotoon **Ääni, Faksi, X.400** tai **Sähköposti**.
- **Merkkien koodaus** – valitse merkkien koodaus. Tämä vaikuttaa viestin kokoon ja palvelun hintaan.
- **Lähetä pitkä teksti muodossa** – Lähetä pitkät viestit joko useina tekstiviesteinä tai multimediaviestinä.

## Multimediaviestiasetusten muuttaminen

KF900-puhelimen viestiasetukset on esimääritetty, joten voit lähettää viestejä heti. Näitä asetuksia voi muuttaa tarpeen mukaan.

Valitse **Viestit Viestiasetukset** ja **Multimediaviestit**. Voit mukauttaa seuraavia:

- **Noutokäyttö** – Valitse Kotiverkko tai Verkkovierailu. Jos valitsit tämän jälkeen manuaalinen, saat vain ilmoitukset multimediaviesteistä ja voit valita, haluatko ladata ne kokonaan.
- **Lähetysraportti** – valitse, sallitaanko/ pyydetäänkö lähetysraportti.
- **Lue vastaus** – valitse, sallitaanko/ lähetetäänkö luku vahvistus.
- **Prioriteetti** – valitse multimediaviestien prioriteettitaso.
- **Voimassaoloaika** – määritä, miten kauan viestiä säilytetään viestikeskuksessa.
- **Dian kesto** – valitse, miten kauan diat näkyvät näytössä.
- **Luomistila**: valitse viestitila.
- **Toimitusaika** – Valitse aika, jonka jälkeen viesti lähetetään.
- **MMS viestikeskus** – Kirjoita viestikeskuksen tiedot.

## Muiden asetusten muuttaminen

Valitse Viestit, sitten Asetukset ja seuraavaksi:

- **Vastaaja** - Lisää uusi vastaajapalvelu valitsemalla  . Kysy lisätietoja vastaajapalvelusta palveluntarjoajalta.
- **Palveluviesti** - Valitse, vastaanotetaanko vai estetääkö palveluviestit. Voit myös määrittää viestien suojauksen luomalla luotettavien ja epäluotettavien lähettäjien luettelot.
- **Info Palvelu** - valitse vastaanoton tila, kieli ja muut asetukset.

## KAMERA







### Pikakuvaus

1. Paina puhelimen oikealla sivulla olevaa  -näppäintä.
2. Etsin näkyy näytössä.
3. Pidä puhelinta vaakaasennossa ja kohdistajaksi kuvauskohteeseen.
4. Paina kuvauspainiketta kevyesti, jolloin etsinnäytön keskelle ilmestyy tarkennusruutu.
5. Pidä puhelinta niin, että kuvauskohde näkyy tarkennusruudussa.
6. Kun tarkennusruutu muuttuu vihreäksi, kamera on tarkentanut kohteen.
7. Paina kuvauspainike kokonaan alas.

### Kun olet ottanut kuvan

Ottamasi kuva näkyy näytössä. Näytön alareunassa näkyy kuvan nimi ja oikeassa reunassa on viisi kuvaketta.



-  Siirry suoraan kuvagalleriaan.
-  Lähetä kuva valitsemalla lähetystavaksi Viesti, Sähköposti tai Bluetooth.
-  Muokkaa kuvaa eri työkaluilla.
-  Aseta ottamasi kuva taustakuvaksi.
-  Poista ottamasi kuva ja vahvista poisto valitsemalla **Kyllä**. Etsin palaa näyttöön.
-  Ota toinen kuva välittömästi. Nykyinen kuva tallennetaan.

## Etsin tutuksi

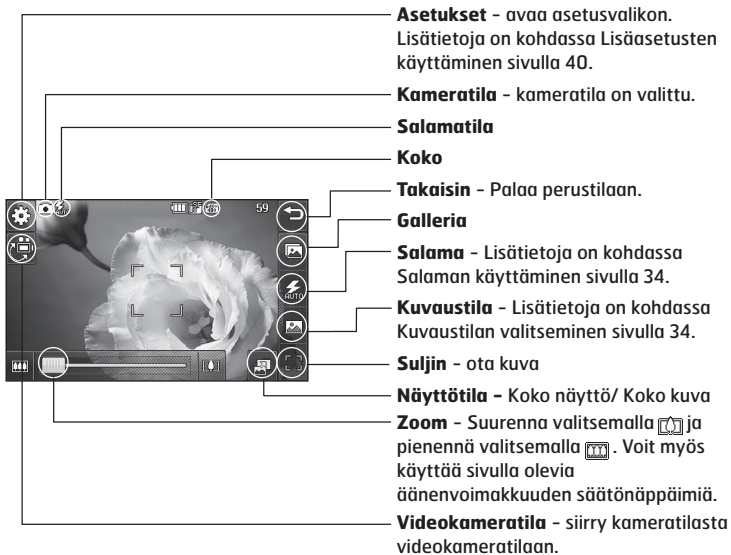

**Pikavalinnat poistuvat näytöstä automaattisesti muutamassa sekunnissa. Kosketa etsimen keskustaa kerran. Voit palauttaa pikavalinnat koskettamalla näyttöä uudelleen.**

## Salaman käyttäminen

Salaman oletusasetuksena on Autom., mutta voit muuttaa asetusta halutessasi.

1. Avaa salaman alivalikko valitsemalla etsimen oikeasta reunasta .
2. Käytettävissä on kolme salamaasetusta:
  - **Autom.** – kamera arvioi onnistuneen kuvan tarvitseman valituksen ja käyttää salamaa tarvittaessa.
  - **Aina päällä** : Salama on aina käytössä.
  - **Aina pois käytöstä** – Salamaa ei käytetä. Tämä on käytännöllistä, jos haluat säästää akkua.
  - **Otettaessa**: salama välähtää kahdesti, jotta punasilmäisyys väheneisi.
3. Valitse salama-asetus koskettamalla.
4. Kun kosketat haluamaasi vaihtoehtoa, salamavalikko sulkeutuu automaattisesti ja voit ottaa kuvan.
5. Etsimessä näkyvä salamakuvake muuttuu valitsemäsi salamatilän mukaan.

## Kuvaustilan valitseminen

1. Avaa käytettävissä oleva kuvaustila valitsemalla .
2. Valittavissa on seitsemän vaihtoehtoa:
  - **Tavallinen kuva** – Tämä on oletuskuvatyyppi. Kuva otetaan tavalliseen tapaan kuten pikakuvauksessa.
  - **Sarjakuvaus**: Voit ottaa automaattisesti yhdeksän peräkkäistä nopeaa kuvaa.
  - **Panoraama** – Tämä kuvatyyppi on ihanteellinen ison ihmisryhmän kuvaamiseen tai panoraamakuvaukseen.

## Sarjakuvaus

1. Tuo esiin käytettävissä olevat kuvatyytit valitsemalla  ja valitse Sarjakuvaus ja otettavien kuvienv määrä.
2. Kohdistat kohde etsimeen ja paina kuvauspainiketta, kuten ottaessasi tavallista kuvaa.
3. Voit tallentaa yhden kuvan. Kun kosketat jotakin pikkukuvaa, se näytetään. Jos haluat tallentaa sen, valitse Tallenna.

## Panoraamakuvan ottaminen



Tallenna maailma aitona panoraamakuvauksella. Voit ottaa kolme vierekkäistä kuvaa ja yhdistää ne yhdeksi, laajakulmaiseksi näkymäksi.

1. Tuo esiin käytettävissä olevat kuvatyypit valitsemalla  ja valitse **Panoraama**.
2. Ota ensimmäinen kuva tavalliseen tapaan. Kuvan oikea reuna näkyy luonnosmaisesti etsimessä.
3. Kun otat toisen ja kolmannen kuvan, kohdistu edellinen kuva seuraavaan etsimessä.
4. Kuvat tallennetaan galleriaan kolmena erillisenä kuvana ja yhtenä panoraamakuvana.

**Panoraamakuva näkyy galleriassa hieman vääristyneessä koossa. Näytä se oikeassa suhteessa koskettamalla sitä kahdesti.**

## Valotuksen säätäminen

Valotus määrittää kuvan kirkkauden ja tummuuden välisen suhteen. Matalakontrastinen kuva näyttää sumuiselta ja korkeakontrastinen tarkalta.

1. Avaa etsimestä kaikki lisäasetukset koskettamalla.
2. Valitse **Valotus**
3. Jos haluat tummemman ja utuisemman kuvan, liu'uta kontrastin ilmaisinta suuntaan  ja jos haluat valoisamman ja terävämmän kuvan, liu'uta sitä suuntaan .

## Lisäasetusten käyttäminen

Avaa kaikki lisäasetukset valitsemalla esimessä .

### Asetusten esikatseleminen

- **Valotus:** Valotusarvo on tietyn valotustason valon määrä. Kun kuvattava kohde on taustaa tummempi, kasvata valotusarvoa. Jos kohde on taustaa paljon vaaleampi, pienennä valotusarvoa.
- **Koko** – Muuta kuvakokoa, jos haluat säästää muistitilaa, tai ota kuva yhteystietoon sopivassa koossa. Lisätietoja on kohdassa **Kuvakoon muuttaminen**.
- **Värihoste** – Valitse värisävy, jota käytetään ottamaasi kuvaan. Lisätietoja on kohdassa **Värihosteen valitseminen**.
- **Silmänliikkeen tunnistus** – Kamera keskeyttää kuvan ottamisen, kun se havaitsee silmänliikkeen.
- **Valkotasapaino** – Valitse Autom., Kirkas valo, Aurinkoinen, Loisteputki tai Pilvinen.
- **Makro** – Käynnistä makro, jos haluat ottaa lähikuvia.
- **Itselaukaisin** – Voit määrittää kuvauspainikkeen painamisen jälkeisen viiveen. Valitse **3 sekuntia**, **5 sekuntia** tai **10 sekuntia**. Ihanteellinen, kun haluat olla mukana ryhmäotoksessa.

- **ISO** – ISO määrittää kameran valoanturin herkkyyden. Mitä korkeampi ISO-arvo, sen herkempi kamera on valolle. Tämä on hyödyllistä hämärässä valossa, jos salamaa ei voi käyttää. Valitse ISOarvoksi **Autom.**, **ISO 100**, **ISO 200**, **ISO 400** tai **ISO 800**.
- **Laatu** – Valitse Erittäin hieno, Terävä tai **Normaali**. Mitä parempi laatu, sen terävämpi kuva, mutta samalla myös kuvakoko kasvaa, joten muistiin mahtuu vähemmän kuvia.
- **Sisempi kamera/Ulompi kamera** – Käytä LG KF900:n sisäistä kameraa omakuvien ottamiseen.

### Muut asetukset

- **Muisti** – Valitse kuvien tallennuspaikaksi Matkapuhelimen muisti tai Ulkoinen muisti.
- **Tarkennus** – Valitse kameran tarkennustapa. Valitse Autom., Manuaalinen tai Kasvojen seuranta.
- **Sulkijan ääni** – Valitse jokin kolmesta sulkijan äänestä.
- **Ruudukkonäkymä** – Valitse Pois käytöstä, Ristitarkennus tai Kolmiotarkennus
- **Palauta asetukset** – Palauta kaikki kameran asetukset.

Kun suljet kameran, kaikki asetukset palautetaan oletusarvoihin lukuun ottamatta kuvakokoa ja kuvanlaatua. Kaikki oletusarvoista poikkeavat asetukset, kuten värisävy tai ISO, on määritettävä uudelleen. Tarkista ne ennen seuraavaa kuvauskertaa.

Asetusvalikko näkyy etsimen päällä, joten kun muutat kuvanvärin tai -laadun asetuksia, näet muutokset asetusvalikon takana näkyvässä esikatselukuvassa.

## Kuvakoon muuttaminen

Kun pikseleitä on paljon, tiedostokoko on suuri ja muistia kuluu paljon. Jos haluat tallentaa puhelimeen enemmän kuvia, voit pienentää tiedostokokoa muuttamalla pikselilukua.

1. Valitse  etsimen vasemmassa yläkulmassa.
2. Valitse **Koko** Esikatselu-valikosta.
3. Valitse jokin seuraavista pikseliluvuista (**5M: 2560x1920, 3M: 2048x1536, 2M: 1600x1200, 1M: 1280x960, 640x480, 320x240**) tai valitse esimääritetty:

## Väritehosteen valitseminen

1. Valitse  etsimen vasemmassa yläkulmassa.
2. Valitse **Väritehoste** Esikatseluvalikosta.
3. Värisävyasetuksia on viisi: **Pois, Musta-valko, Negatiivi** tai **Seepia**.
4. Kun olet valinnut asetuksen, sulje värisävyvalikko valitsemalla Takaisin-kuvake ja voit ottaa kuvan.

**Voit muuttaa värikuvan mustavalkoiseksi tai seepiansävyiseksi kuvan ottamisen jälkeen, mutta et voi muuttaa mustavalkoista tai seepiansävyistä kuvaa värilliseksi.**

## VIDEOKAMERA

### Pikavideon kuvaus

1. Valitse Viihde-välilehdessä **Videokamera**.
2. Videokameran etsin näkyy näytössä.
3. Pidä puhelinta vaaka-asennossa ja kohdista objektiivi videon kohteeseen.
4. Aloita tallennus painamalla kuvauspainiketta kerran.
5. **REC** näkyy etsimen yläreunassa ja alareunassa näkyy ajastin, joka ilmaisee videon keston.
6. Keskeytä video valitsemalla  ja jatka valitsemalla .
7. Pysäytä tallennus valitsemalla näytössä  tai paina kuvauspainiketta uudelleen.

### Videon kuvaamisen jälkeen

Näytössä näkyy kuvaamasi videota edustava still-kuva. Näytön alareunassa näkyy videon nimi ja oikeassa reunassa on viisi kuvaketta.

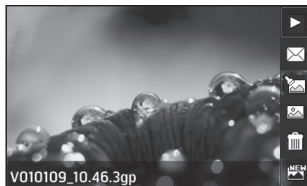

- Toista video.
- Lähetä video Viesti, **Sähköposti**- tai **Bluetooth**. Katso lisätietoja kohdasta **Viestin lähettäminen** sivulla 24 tai kohdasta **Tiedostojen lähettäminen ja vastaanottaminen Bluetoothyhteydellä** sivulla 65.
- Muokkaa videotiedostoa.
- Tarkastele tallennettujen kuvien ja videoiden galleriaa.
- Poista kuvaamasi video ja vahvista poisto valitsemalla **Kyllä**. Etsin palaa näyttöön.
- Kuvaa toinen video välittömästi. Nykyinen video tallennetaan.

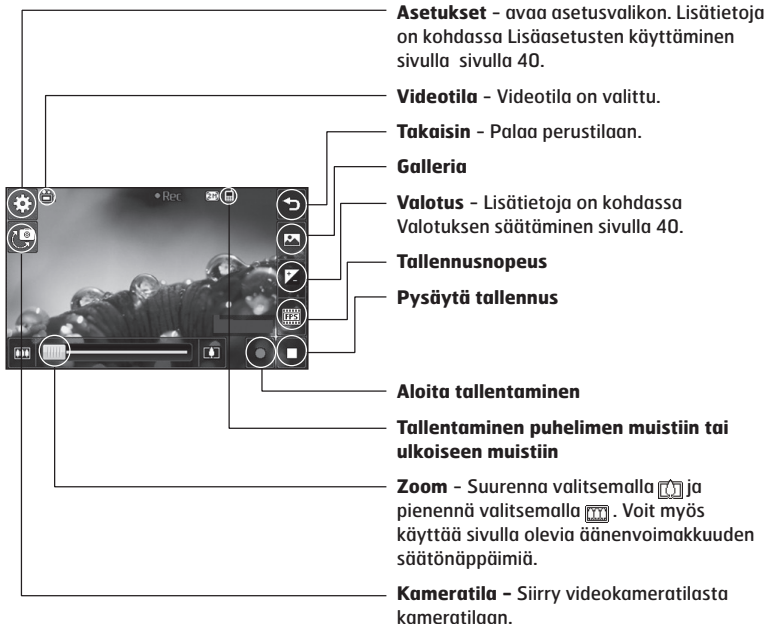

## Etsimen ominaisuudet



**Pikavalinnat poistuvat näytöstä automaattisesti muutamassa sekunnissa. Voit palauttaa pikavalinnat koskettamalla näyttöä uudelleen.**

## Valotuksen säätäminen

Valotus määrittää kuvan kirkkauden ja tummuuden välisen suhteen. Matalakonstrastinen kuva näyttää sumuiselta ja korkeakonstrastinen tarkalta.

1. Valitse .
2. Jos haluat tummemman ja utuisemman kuvan, liu'uta kontrastin ilmaisinta suuntaan  ja jos haluat valoisamman ja terävemmän kuvan, liu'uta sitä suuntaan .

## Lisäasetusten käyttäminen

Avaa kaikki lisäasetukset valitsemalla esisessä **Asetukset**.

### Asetusten esikatseleminen

- **Videon koko** – säätä muistitilaa muuttamalla videon kokoa. Lisätietoja on kohdassa **Videon kuvakoon muuttaminen** sivulla 41.
- **Värihoste** – Valitse videossa käytettävä värisävy. Lisätietoja on kohdassa **Värisävyn valitseminen** sivulla 41.
- **Valkotasapaino** – Valkotasapainon ansiosta videon valkoiset kohdat näyttävät aidoilta. Jotta kamera säätää valkotasapainon oikein, sinun on ehkä määritettävä valaistusolosuhteet. Valitse **Autom.**, **Kirkas valo**, **Aurinkoinen**, **Loisteputki** tai **Pilvinen**.

- **Laatu** – Valitse **Erittäin hieno**, **Terävä** tai **Normaali**. Mitä parempi laatu, sitä terävämpi videokuva. Kun laatu paranee, samalla myös kuvakoko kasvaa, joten muistiin mahtuu vähemmän videoita.
- **Aseta aika**: Määritä raja videon kestolle. Valitse **Ei rajaa** tai rajoita kokoa valitsemalla **MMS**, jotta voit lähettää videon multimediatekniikalla.

**Jos valitset MMS-keston, valitse matala kuvanlaatu, jotta voit kuvata pidemmän videon.**

- **Sisempi kamera/Ulompi kamera**  
– Kuvaa video itsestäsi vaihtamalla LG KF900- puhelimen sisäiseen kameraan.

### Muut asetukset

- **Muisti** – Valitse videoiden tallennuspaikaksi **Matkapuhelimen muisti** tai **Ulkoinen muisti**.
- **Ääni** – Tallenna äänetön video valitsemalla **Mykistä**.
- **Palauta asetukset** – Palauta kaikki videokameran asetukset.

## Videon kuvakoon muuttaminen

Kun pikseleitä on paljon, tiedostokoko on suuri ja muistia kuluu paljon. Jos haluat tallentaa puhelimeen enemmän videoita, voit pienentää tiedostokokoja muuttamalla pikselilukua.

1. Valitse **Asetukset** etsimen vasemmassa yläkulmassa.
2. Valitse **Videon koko** Esikatseluvaiikosta.
3. Valitse pikseliluku viidestä vaihtoehdosta:  
**720x480(D1)**, **640x480(VGA)** - Paras laajakuva-asetus.  
**400x240 (Wide)** - Matalatarkkuuksinen laajakuva.  
**640x480 (VGA)** - Vakiokokoinen VGA.  
**320x240 (QVGA)** - Pienempi kuva- ja tiedostokoko. Sopii muistitilan säästämiseen.  
**176x144 (QCIF)** - Pienin kuva- ja tiedostokoko.
4. Valitse käytettävä kokoasetus.

**KF900-puhelimen mukana toimitettu CD-levy sisältää videoiden muunto-ohjelmiston.**

## Värisävyn valitseminen



1. Valitse  etsimen vasemmassa yläkulmassa.
2. Valitse **Väriehoste** Esikatseluvaiikosta.
3. Värisävyasetuksia on viisi: **Pois, Musta-valko, Negatiivi** ja **Seepia**.
4. Touch the colour tone you'd like to use.

**Voit muuttaa värillisen videon mustavalkoiseksi tai seepiansävyiseksi kuvaamisen jälkeen, mutta et voi muuttaa mustavalkoista tai seepiansävyistä videota värilliseksi.**

**Voit silti muuttaa kuvakoko-, videolaatu-, kesto-, mykistä-, valkotasapaino-, värisävy- ja muistiasetuksia valitsemalla Asetukset samaan tapaan kuin pääkamerassa.**

## VALOKUVAT JA VIDEOT

### Kuvien ja videoiden tarkasteleminen

1. Valitse  kameran esikatselunäytössä.
2. Galleria avautuu näyttöön.
3. Avaa video tai kuva koskettamalla sitä.
4. Videon toisto alkaa automaattisesti. Keskeytä toisto koskettamalla näyttöä, jolloin asetukset tulevat näkyviin, ja valitse .

**Näpäytä vasemmalle tai oikealle, jos haluat katsoa muita kuvia tai videoita.**

**Poista kuva tai video avaamalla se ja valitsemalla . Vahvista valitsemalla Kyllä.**

### Kuvan zoomaus katselun aikana





Siirrä tarkennusaluetta oikeassa alakulmassa olevan pikkukuvan avulla.

### Äänenvoimakkuuden säätäminen videon katselun aikana

Voit säätää videon äänenvoimakkuutta toiston aikana näytön vasemmassa reunassa olevalla äänenvoimakkuuspalkilla.

### Kuvien näyttäminen kuvaesityksenä

Kuvaesitystilassa kaikki gallerian kuvat näytetään yksi kerrallaan. Videoita ei voi katsella kuvaesityksenä.

1. Kosketa kuvaa, jonka haluat aloittavan kuvaesityksen.
  2. Valitse .
  3. Kuvaesitys alkaa.
- Voit esittää kuvat eri tavoilla:
-  Voit jatkaa toistoa koskettamalla kuvaketta uudelleen.
  -  Voit pysäyttää esityksen tiettyyn kuvaan.
  -  Satunnaistoisto käytössä/ Satunnaistoisto ei käytössä
  -  Voit nopeuttaa tai hidastaa kuvaesitystä.

## Kuvan asettaminen taustakuvaksi

1. Avaa kuva, jonka haluat asettaa taustakuvaksi, napauttamalla sitä kaksi kertaa.
2. Valitse  .
3. Näyttö muuttuu pystysuuntaiseksi. Voit vaihtaa kuvakokoa.
4. Kun valinta on valmis, valitse **Aseta**.

## Valokuvien muokkaaminen

Voit muokata ja elävöittää kuvia useilla eri tavoilla.





1. Avaa muokattava kuva ja tuo asetukset esiin valitsemalla  .
2. Voit muokata kuvaa seuraavilla kuvakkeilla:
  - Rajaa kuva. Valitse neliön tai ympyrän muotoinen rajausalue ja valitse alue napauttamalla sitä.

 Piirrä kuvaan vapaalla kädellä. Valitse piirtoviivan paksuus neljästä vaihtoehdosta ja haluamasi väri.

 Lisää kuvaan kirjoitusta. Lisätietoja on kohdassa **Tekstin lisääminen kuvaan** sivulla 44.

 Koristele kuvaa leimasimilla. Valitse haluamasi leimasin ja napauta kohtaa, johon haluat lisätä leiman.

 Vaihda leimasimen, viivan tai tekstin väriä. Valitse väri ennen kuin piirrät, kirjoitat tai leimaat.

 Palaa galleriaan.

 Tallenna kuvaan tehdyt muutokset.

Voit tallentaa muutokset **Alkuperäinen ti edosto** tai **uuteen** tiedostoon. Jos valitset **Uusi tiedosto**, kirjoita tiedoston nimi.

 Kumoa edellinen **Tehoste** tai muokkaus.

 Lisää työkaluilla kuvaan tehoste.

 Avaa lisää tehosteasetuksia, kuten Käännä. Voit valita myös edistyneempiä muokkaustapoja. Lisätietoja on kohdissa Kuvan morfaus, Värien korostuksen lisääminen ja Kuvan värien vaihtaminen sivulla 46.

 Lisätietoja on kohdassa **Tehosteen lisääminen kuvaan** sivulla 44.

## Tekstin lisääminen kuvaan

1. Valitse muokkausnäkymässä **T** .
2. Valitse **Allekirjoitus** ja lisää tekstiä ilman kehyksiä tai lisää puhekuplia ja valitse sitten **OK**.
3. Kirjoita teksti näppäimistöllä ja valitse **Valmis**.
4. Siirrä tekstiä napauttamalla sitä ja vetämällä se haluamaasi paikkaan.

## Tehosteen lisääminen kuvaan

1. Valitse muokkausnäkymässä  .
  2. Valitse jokin seuraavista toiminnoista. Ota muutokset käyttöön valitsemalla **OK** tai peruuta ne valitsemalla  .
- **Kaunista kasvot** – Tunnistaa kuvasta automaattisesti kasvot ja kirkastaa niitä.
  - **Tunnelitehoste**: Saa kuvan vaikuttamaan tunnelissa otetulta.
  - **Värinegatiivi** – Värinegatiivitehoste.
  - **Musta-valko** – Mustavalkotehoste.
  - **Seepia** – Seepiatehoste
  - **Epäterävä** – Luo kuvaan epäterävyyttä.
  - **Terävöitä** – Käytä säätöpalkkia kuvan tarkennuksen terävöittämiseen.
  - **Mosaiikkihäivytytys** – Käsittele kuvaa pikselöidyksi mosaiikkihäivytyksellä.
  - **Öljyväri** – Öljyväreitehoste
  - **Luonnos** – Saa kuvan näyttämään luonnokselta.
  - **Kohokuvio** – Kohokuvioitehoste

- **Solarisoi** – Muuta kuvan valotusvaikutusta.
  - **Vivid-toiminto** – Saa kuvan näyttämään selvältä ja eloisalta.
  - **Kuutamoo** – Saa kuvassa esiintyvän valon näyttämään kuun valolta.
  - **Antiikki** – Luo kuvaan vanhan valokuvan tuntu.
  - **Hehku** – Luo kuvaan sädehtivää hehkoa.
  - **Piirretty** – Sarjakuvatehoste
  - **Vesiväri** – Saa kuvan näyttämään vesivärimaalaukselta.
3. Voit poistaa tehosteen valitsemalla **Peru**.

**Voit lisätä kuvaan useita tehosteita.**

## Kuvakoon muuttaminen

1. Valitse muokkausnäkymässä  .
2. Valitse Määritä kuvakoko.
3. Valitse haluamasi kuvakoko.

## Kuvan morfaaminen



Morfaamalla voit muuttaa kuvassa olevan henkilön ilmettä tai vääristää kuvaa taiteellisen vaikutelman aikaansaamiseksi.

1. Valitse muokkausnäkyssä .
2. Valitse **Morfaus**, jolloin kuvaan ilmestyy neljä ristiä.
3. Siirrä kuvassa näkyvät ristit haluamiisi kohtiin. Esimerkki: Jos morfaat kasvoja, aseta risti kuvassa olevan henkilön kummankin silmän ulkokulmaan ja huulien molemmin puolin.
4. Valitse kasvokuva, jollaiseksi haluat morfata kuvan.
5. Tallenna muutokset valitsemalla **Tallenna**.

## Värin korostuksen lisääminen kuvaan

1. Valitse muokkausnäkyssä .
2. Valitse **Värin korostus**.
3. Valitse jokin kuvan kohta. Kaikki samanväriset tai lähes samanväriset kohdat kuvassa ympäröidään katkoviivalla. Esimerkki: henkilön hiusten tai villapaidan väri.
4. Valitse **Valmis**.
5. Kaikki väri poistetaan kuvasta lukuun ottamatta värinkorostukseen valittua osaa.
6. Säädä korostuksen vahvuutta liukusäätimellä.
7. Tallenna muutokset valitsemalla **Tallenna**.

## Kuvan värien vaihtaminen

1. Valitse muokkausnäkyssä .
2. Valitse **Värin vuorottelu**.
3. Valitse jokin kuvan kohta. Kaikki samanväriset tai lähes samanväriset kohdat kuvassa ympäröidään katkoviivalla.  
Esimerkki: henkilön hiusten tai villapaidan väri.
4. Kosketa  -kuvaketta ja valitse väri.
5. Paina lopuksi **OK**-painiketta.
6. Värinkorostukseen valittu alue vaihtuu valitun väriseksi.
7. Tallenna muutokset valitsemalla **Tallenna**.

## Videoiden katselu TV:stä

Kytke KF900 televisioon TV-kaapelilla. Valitse televisiossa katseltava video, valitse  ja sitten .

**TV-kaapeli on ostettava erikseen.**





**Vain videomuotoja 320x240 ja 176x144 ei voi katsella televisiossa.**

## Videoiden muokkaaminen

Muokkaustoiminnot ovat käytössä kaikissa videotyypeissä paitsi 640x384 ja 640x480.

Älä käytä näitä kuvakokoja, jos aiot muokata videota.

## Videon keston muuttaminen

1. Avaa muokattava video, valitse  ja avaa valikko napauttamalla näyttöä.
2. Paina  -kuvaketta ja valitse **Viimeistele**.
3. Valitse  ja merkitse uusi alku- ja loppukohta valitsemalla .
4. Voit esikatsella videon valitsemalla **Esikatselu**.
5. Valitse **Tallenna** tai , jos haluat hylätä muutokset ja palata takaisin galleriaan.

## Kahden videon yhdistäminen

1. Avaa muokattava video, valitse  ja avaa valikko napauttamalla näyttöä.
2. Paina  -kuvaketta ja valitse **Yhdistä video**.
3. Omat videot -kansio avautuu. Valitse yhdistettävät videot ja paina Valitse-kuvaketta.
4. Napauta ja vedä kuva videon alkuun tai loppuun.
5. Valitse **Tehoste** ja määritä, miten videot yhdistetään: **Ei mitään, Häivennys, Panorointi ja zoomaus, Ovaali, Paljastus, Pimeä, Shakkilauta, Liukeneminen, Jaa** tai **Timantti**.
6. Tallenna uusi yhdistetty video valitsemalla **Tallenna** ja **Kyllä**. Voit korvata alkuperäisen tiedoston tai tallentaa uuden tiedoston.
7. Toista nämä vaiheet, kun haluat yhdistää lisää videoita.





## Kuvan liittäminen videoon

1. Avaa muokattava video, valitse  ja avaa valikko napauttamalla näyttöä.
2. Valitse  ja **Yhdistä kuva**.
3. Omat kuvat -kansio avautuu. Valitse valokuva, jonka haluat liittää videoon, ja paina **Valitse**.
4. Napauta ja vedä kuva videon alkuun tai loppuun.
5. Valitse **Efeki** ja määritä, miten kuva ja video yhdistetään: **Ei mitään, Häivennys, Panorointi ja zoomaus, Ovaali, Paljastus, Pimeä, Shakkilauta, Liukeneminen, Jaa** tai **Timantti**.
6. Valitse **Tallenna** ja **Kyllä**. Voit korvata alkuperäisen tiedoston tai tallentaa uuden tiedoston.
7. Toista nämä vaiheet, kun haluat liittää lisää kuvia.

## Tekstin lisääminen videoon

1. Avaa muokattava video, valitse  ja avaa valikko napauttamalla näyttöä.
2. Paina  -kuvaketta ja valitse **Tekstin taitto**.
3. Kirjoita teksti näppäimistöllä ja valitse **Valmis**.
4. Valitse  ja merkitse videosta kohta, jolloin teksti tulee näkyviin, painamalla  -kuvaketta.
5. Kosketa näytön kohtaa, johon haluat liittää tekstin.
6. Merkitse  -kuvakkeella videosta kohta, jolloin teksti katoaa näkyvistä.
7. Voit esikatsella videon ja siihen liitetyn tekstin valitsemalla **Esikatselu**.
8. Valitse **Tallenna ja Kyllä**. Voit korvata alkuperäisen tiedoston tai tallentaa uuden tiedoston.
9. Toista nämä vaiheet, kun haluat lisätä lisää tekstiä.

## Kuvan taitto

1. Avaa muokattava video, valitse  ja avaa valikko napauttamalla näyttöä..
2. Paina  -kuvaketta ja valitse **Kuvan taitto**.
3. Omat kuvat -kansio avautuu. Valitse valokuva, jonka haluat liittää videoon, ja paina **Valitse**.
4. Valitse  ja merkitse videosta kohta, jolloin teksti valokuva tulee näkyviin, valitsemalla  .
5. Kosketa näytön kohtaa, johon haluat liittää kuvan. Jos kuva on liian iso, se peittää koko näytön, ei vain valittua aluetta.
6. Merkitse  -kuvakkeella videosta kohta, jolloin valokuva katoaa näkyvistä.
7. Voit esikatsella videon ja siihen liitetyn valokuvan valitsemalla **Esikatselu**.
8. Valitse **Tallenna ja Kyllä**. Voit korvata alkuperäisen tiedoston tai tallentaa uuden tiedoston.
9. Toista nämä vaiheet, kun haluat liittää lisää kuvia.

## Äänitteen lisääminen

1. Avaa muokattava video, valitse ja avaa valikko napauttamalla näyttöä.
2. Paina -kuvaketta ja valitse **Äänen tallennus**.
3. Äänitallenteen lisääminen vaikuttaa alkuperäisen videon äänenlaatuun. Jatka valitsemalla **Kyllä**.
4. Voit katsoa videon valitsemalla . Kun video on kohdassa, johon haluat liittää äänitallenteen, valitse .
5. Voit keskeyttää tallennuksen ja toiston valitsemalla .
6. Voit esikatsella videon ja siihen liitetyn äänitallenteen valitsemalla **Esikatselu**.
7. Tallenna valitsemalla **Tallenna** ja **Kyllä**. Voit korvata alkuperäisen tiedoston tai tallentaa uuden tiedoston.
8. Toista nämä vaiheet, kun haluat liittää lisää äänitallenteita videoon.

## Ääniraidan lisääminen videoon

1. Avaa muokattava video, valitse ja avaa valikko napauttamalla näyttöä.
2. Paina -kuvaketta ja valitse **Äänen dubbaus**.
3. Omat äänet -kansio avautuu. Valitse ääniraita, jonka haluat lisätä videoon, ja paina **Valitse**.
4. Videon alkuperäinen ääniraita poistetaan. Jatka valitsemalla **Kyllä**.

5. Jos ääniraita on lyhyempi kuin video, aseta toistokertojen määrä valitsemalla **Yksi kerta** tai **Toista**.
6. Voit korvata alkuperäisen tiedoston tai tallentaa uuden tiedoston.

## Videon toistonopeuden muuttaminen



1. Avaa muokattava video, valitse ja avaa valikko napauttamalla näyttöä.
2. Paina -kuvaketta ja valitse **Aikaporrastus**.
3. Valitse yksi neljästä nopeudesta: **x4**, **x2**, **x1/4**, **x1/2**.
4. Voit korvata alkuperäisen tiedoston tai tallentaa uuden tiedoston.

## Himmennyksen lisääminen

1. Avaa muokattava video, valitse ja avaa valikko napauttamalla näyttöä.
2. Valitse ja **Himmennys**.
3. Voit korvata alkuperäisen tiedoston tai tallentaa uuden tiedoston.
4. Videoon lisätään alku- ja loppuhäivytyks.

## MULTIMEDIA

Voit tallentaa multimediatiedostoja puhelimen muistiin, joten voit helposti käyttää kuvia, ääniä, videoita ja pelejä. Voit tallentaa tiedostoja myös muistikorttiin. Muistikortin käyttäminen vapauttaa puhelimen muistitilaa muihin tarkoituksiin.

Voit avata multimediasivun valitsemalla  ja  **Viihde**. Valitsemalla **Omat** näet kansiot, joihin kaikki multimediatiedostot on tallennettu.

### Kuvat



**Omat kuvat** sisältää luettelon puhelimesta olevista kuvista, mukaan lukien esiasennetut oletuskuvat, käyttäjän puhelimeen lataamat kuvat ja puhelimen kameralla otetut kuvat.

### Kuvan lähettäminen

1. Valitse ensin  ja sitten  **Viihde**.
2. Valitse ensin **Omat** ja sitten **Omat kuvat**.
3. Valitse **Lähetä** ja valitse kuva, jonka haluat lähettää ja valitse **Lähetä**. Multimediaviesti, **Sähköposti** tai **Bluetooth**.
4. Jos valitset **Viesti** tai **Sähköposti**, kuva liitetään viestiin ja voit kirjoittaa viestin ja lähettää sen tavalliseen tapaan. Jos valitset **Bluetooth**, sinua kehoitetaan käynnistämään Bluetooth ja puhelimesi etsii laitetta, johon se voi lähettää kuvan.

### Muistin tilan tarkistaminen

Voit tarkistaa, kuinka paljon muistitilaa on käytössä ja kuinka paljon sitä on vapaana.



1. Valitse ensin  ja sitten  **Viihde**.
2. Valitse ensin **Omat** ja sitten **Omat kuvat**.
3. Valitse  ja **Muistin hallinta**.
4. Valitse **Matkapuhelimen muisti** tai **Ulkoisen muisti**.

**Jos muistikorttia ei ole asetettu puhelimeen, Ulkoinen muisti -vaihtoehto ei ole käytettävissä.**

## Äänet

**Omat äänet** -kansio sisältää Ladatut äänet, **Oletusäänet** ja **Äänitallenteet**. Kansiossa voit hallita ja lähettää ääniä sekä määrittää niitä soittoääniksi.

## Äänen käyttäminen

1. Valitse ensin  ja sitten  **Viihde**.
2. Valitse **Omat** ja **Omat äänet**.
3. Valitse **Oletusäänet** tai **Äänitallenteet**.
4. Toisto alkaa, kun valitset äänen.
5. Valitse  ja **Käytä**.
6. Valitse **Soittoääni**, **Viestiääni**, **Käynnistys** tai **Sammutus**.

## Videot

**Omat videot** -kansiossa näkyy luettelo ladatuista videoista ja puhelimella tallennetuista videoista.

Videon katsominen

1. Touch  then  **Entertainment**.
2. Valitse **Omat** ja **Omat videot**.
3. Valitse toistettava video.



## Videoleikkeen lähettäminen

1. Valitse video ja .
2. Valitse **Lähetä** ja **Viesti**, **Sähköposti** tai **Bluetooth**.
3. Jos valitset **Viesti** tai **Sähköposti**, videoleike liitetään viestiin ja voit kirjoittaa viestin ja lähettää sen normaalilla tavalla. Jos valitset **Bluetooth**, sinua kehoitetaan käynnistämään Bluetooth ja puhelimesi etsii laitetta, johon se voi lähettää videoleikkeen.



## Pelit ja sovellukset

Voit ladata puhelimeen uusia pelejä ja sovelluksia.

## Pelaaminen

1. Valitse ensin  ja sitten  **Viihde**.
2. Valitse **Pelit ja sovellukset**.
3. Valitse **Omat pelit ja sovellukset**.
4. Valitse Pelit- tai Sovellukset-kansio.
5. Valitse ja käynnistä peli tai sovellus koskettamalla.

## Javasovellusten asennus

1. Valitse ensin  ja sitten  **Viihde**.
2. Valitse **Omat** ja sitten **Muut** tai **Oma muistikortti**. Jos käytät uutta muistikorttia, voit valita **Oma muistikortti** -valikon.
3. Valitse asennettava tiedosto(\*.jad tai \*.jar) ja valitse **Asenna**.

## Flash-sisällöt

Flash-sisällöt-kansiossa ovat kaikki esiasennetut ja ladatut SWF-tiedostoja.

## SWF- tai SVG-tiedoston tarkasteleminen

1. Valitse ensin  ja sitten  **Viihde**.
2. Valitse **Omat** ja sitten **Flashsisältö**.
3. Valitse tarkasteltava tiedosto.

## Asiakirjat

Omat/Asiakirjat-kansiossa voit tarkastella puhelimen kaikkia asiakirjatiedostoja. Voit avata Excel-, Powerpoint-, Word-, teksti- ja pdf-tiedostoja.

## Tiedoston siirtäminen puhelimeen

Bluetooth on todennäköisesti helpoin tapa siirtää tiedostoja tietokoneesta puhelimeen. Voit käyttää myös LG PC Suite -ohjelmistoa ja synkronointikaapelia.



Bluetooth-siirto:

1. Tarkista, että Bluetooth on käynnistetty puhelimesta ja tietokoneesta, ja että laitteiden välillä on näköyhteys.
2. Lähetä tiedosto tietokoneesta Bluetooth-yhteydellä.
3. Kun tiedosto on lähetetty, voit hyväksyä sen vastaanoton valitsemalla puhelimesta **Kyllä**.
4. Tiedosto näkyy **Asiakirjat-** tai **Muut-kansiossa**.





## Muut

**Muut**-kansioon tallennetaan tiedostoja, jotka eivät ole kuvia, ääniä, videoita, pelejä tai sovelluksia. Sitä käytetään samalla tavalla kuin **Asiakirjat**-kansiota. Joskus tietokoneesta puhelimeen siirretyt tiedostot saattavat näkyä **Muut**-kansiossa, eivät **Asiakirjat**-kansiossa. Tässä tapauksessa voit siirtää tiedostoja kansiota toiseen.



Tiedoston siirtäminen Muut-kansiota Asiakirjat-kansioon:

1. Valitse ensin  ja sitten  **Viihde**.
2. Valitse **Omat** ja **Muut**.
3. Valitse tiedosto ja .
4. Valitse **Siirrä** ja uudelleen **Siirrä**.

## Elokuvan luominen

1. Valitse ensin  ja sitten  **Viihde**.
2. Valitse **Muovee-studio**.
3. Voit lisätä kuvan valitsemalla . Valitse haluamasi kuvat ja valitse **Lisää**.
4. Valitse Tyyli-välilehdessä muovee-tyyli.
5. Toista luomasi esitys valitsemalla **Toista**.
6. Muuta järjestystä valitsemalla  ja **Toistojärjestys**.
7. Valitse esityksen tallennuspaikka valitsemalla  ja **Tallenna sijainti**. Valitse seuraavaksi **Kesto**.





## Musiikki

LG KF900 -puhelimessa on sisäinen musiikkisoitin, joten voit kuunnella suosikkikappaleitasi. Voit avata musiikkisoittimen valitsemalla  , 

**Viihde a Musiikki.** Voit valita jonkin seuraavista kansioista:

- **Viimeksi toistetut** – voit tarkastella viimeksi toistettujen listaa.
- **Kaikki raidat** – kaikki puhelimessa olevat musiikkikappaleet.
- **Esittäjät** – selaa musiikkikokoelmaa esittäjien mukaan.
- **Albumit** – selaa musiikkikokoelmaa albumien mukaan.
- **Lajit** – selaa musiikkikokoelmaa musiikkilajien mukaan.
- **Soittoluettelot** – kaikki puhelimessa olevat soittoluettelot.
- **Raitojen satunnaistoisto** – voit kuunnella satunnaisesti valittua musiikkia.

## Kappaleen toistaminen

1. Valitse ensin  ja sitten  **Viihde.**
2. Valitse **Musiikki, Oma musiikki ja Kaikki raidat.**
3. Valitse toistettava musiikkikappale ja valitse **Toista.**
4. Voit keskeyttää toiston valitsemalla .
5. Voit siirtyä seuraavaan kappaleeseen valitsemalla .



6. Voit siirtyä edelliseen kappaleeseen valitsemalla .

7. Voit palata **Musiikki**-valikkoon valitsemalla .

**Voit säätää äänenvoimakkuutta musiikin kuuntelun aikana valitsemalla .**

## Soittolistan luominen



Voit luoda soittoluetteloita valitsemalla musiikkikappaleita **Kaikki raidat** -kansioista.

1. Valitse ensin  ja sitten  **Viihde.**
2. Valitse **Musiikki ja Soittolistat.**
3. Valitse **Lisää uusi soittolista**, kirjoita soittolistan nimi ja valitse **Tallenna.**
4. Näkyviin tulee Kaikki raidat -kansio. Valitse soittolistaan lisättävät musiikkikappaleet. Valitun kappaleen vieressä näkyy valintamerkki.
5. Valitse **Valmis.**

Voit toistaa soittolistan valitsemalla **Soita.**

**Lisää uusi soittolista valitsemalla Lisää uusi soittolista.**

## Soittolistan poistaminen

1. Valitse ensin  ja sitten  **Viihde**.
2. Valitse **Musiikki, Oma musiikki** ja **Soittolistat**.
3. poistaa kaikki soittolistat valitsemalla  ja **Poista** tai **Poista kaikki**.

## Radion käyttäminen



LG KF900 -puhelimessa on sisäinen FM-radio, joten voit kuunnella suosikkiradiokanaviasi missä tahansa.



**Radion kuunteleminen edellyttää kuulokkeiden kiinnittämistä puhelimeen. Liitä kuulokkeet kuulokeliittimeen (samaan liittimeen, johon laturi liitetään).**



## Kanavahaku

Voit hakea puhelimesi radiokanavat manuaalisesti tai automaattisesti. Voit tallentaa kanavien pikavalinnat, jotta niitä ei tarvitse hakea joka kerta uudelleen. Puhelimeen voi tallentaa enintään 50 radiokanavaa.



### Automaattinen kanavahaku:

1. Valitse ensin  ja sitten  **Viihde**.
2. Valitse **FM-radio** ja .
3. Valitse **Automaattinen tarkistus** ja **Kyllä**. Löydettyihin asemiin liitetään automaattisesti kanavanumero.

**Voit virittää radiokanavan manuaalisesti radiotaajuuden vieressä olevilla  - ja  -kuvakkeilla tai vetämällä kanavahakua kosketusnäytössä.**

**Voit etsiä toisen aseman valitsemalla  - ja .**

## Kanavien nollaaminen

1. Valitse ensin  ja sitten  **Viihde**.
2. Valitse **FM-radio** ja .
3. Voit nollata haluamasi kanavan valitsemalla **Aseta uudelleen** tai nollata kaikki kanavat valitsemalla **Nollaa kaikki**. Nollattujen kanavien taajuudeksi 87,5 Mhz.

## Radion kuunteleminen

1. Valitse ensin  ja sitten  **Viihde**.
2. Valitse ensin **FM-radio** ja sitten kanava, jota haluat kuunnella.

**Voit parantaa radion vastaanottoa muuttamalla FMantennina toimivan kuulokejohdon asentoa.**

## TIEDONHALLINTA

### Tapahtuman lisääminen kalenteriin

1. Valitse valmiusnäkylässä ☞ , 📅  
**Apuohjelmat** ja **Järjestäjät**. Valitse **Kalenteri**.
2. Valitse päivämäärä, johon lisätään tapahtuma.
3. Valitse ☒ ja **Lisää tapahtuma**.
4. Valitse **Luokka** ja sitten **Tapaaminen**, **Vuospäivä** tai **Syntymäpäivä**. Tarkista päivämäärä ja valitse tapahtuman alkamisaika.
5. Merkitse tapaamisten ja vuosipäivien kellonaika ja päättymisajankohta.
6. Jos haluat lisätä tapahtuman aiheen tai liittää huomautuksen, valitse **Huomautus** ja kirjoita huomautuksesi sen jälkeen.
7. Aseta **Häilytys** ja **Toista**.
8. Voit tallentaa tapahtuman kalenteriin valitsemalla **Tallenna**. Neliökohdistin näyttää päivämäärät, joille on tallennettu tapahtumia. Tapahtuman alkaessa kuulet merkkiään.

**Voit asettaa kalenteriin lomapäiviä. Valitse lomapäivät yksi kerrallaan, valitse sitten ☒ ja Aseta loma. Valitut päivät varjostetaan punaisella.**

### Kohteen lisääminen Tehtävät-luetteloon

1. Valitse valmiusnäkylässä ☞ , 📅  
**Apuohjelmat** ja **Järjestäjät**.
2. Valitse **Tehtävät** ja **Lisää tehtäviin**.
3. Määritä tehtävän päivämäärä, lisää huomautuksia ja valitse prioriteetiksi: **Korkea**, **Normaali** tai **Matala**.
4. Tallenna tehtävä valitsemalla **Tallenna**.

### Tehtävien jakaminen

1. Valitse valmiusnäkylässä ☞ , 📅  
**Apuohjelmat** ja **Järjestäjät**. Valitse **Tehtävät**.
2. Valitse jaettava tehtävä ja ☒ .
3. Valitse **Lähetä**. Voit jakaa tehtävän valitsemalla **Tekstiviesti**, **Multimediaviesti**, **Sähköposti** tai **Bluetooth**.

**VIHJE: Voit varmuuskopioida ja synkronoida kalenterin tietokoneen kanssa.**

## Päivämäärähaun käyttäminen

Päivämäärähaku auttaa laskemaan mikä päivämäärä on tietyn ajanjakson kuluttua Esimerkiksi 60 päivän kuluttua päivämäärästä 10.10.07 on päivämäärä 09.12.2007.

Tämä helpottaa aikataulujen hallintaa.

1. Valitse valmiusnäkylässä  , 

### Apuhjelmat ja Järjestäjä.

2. Valitse **Päivämäärähaku**.
3. Kirjoita määräpäivä **Mistä**.
4. Kirjoita päivien lukumäärä **Monenko jälkeen** -kenttään.
5. Alla näkyy **Kohdepäivä**.

## Häilytyksen asettaminen



1. Valitse valmiusnäkylässä  , 

### Apuhjelmat ja Häilytykset.

2. Valitse **Lisää häilytys**.
3. Määritä häilytysaika ja valitse **Anna aika**.
4. Valitse häilytyksen käyttöajankohdaksi jokin seuraavista: Yksi kerta, Päivittäin, Ma - Pe, Ma - la, La - su, Ei lomat tai Valitse viikonpäivät.  
Kuvakkeet osoittavat valitsemasi viikonpäivän.
5. Valitse häilytystyyppi napauttamalla **Sääädä häilytystyyppi** -kuvaketta.
6. Valitse Häilytysääni ja valitse ääni Omat äänet- tai Oma muistikortti -kohdasta. Voit kuunnella häilytysääniä valitsemalla äänen ja sitten .

7. Lisää häilytykseen muistio. Valitse Tallenna, kun olet kirjoittanut muistion.
8. Aseta torkkuhäilytyksen aikaväliksi 5, 10, 20, 30 minuuttia, 1 tunti tai Ei käytössä.
9. Kun olet asettanut häilytyksen, valitse **Tallenna**.

## Muistion lisääminen

1. Valitse perustilassa  ,   
**Apuhjelmat ja Lisää muistio**.
2. Kirjoita muistio ja valitse **Tallenna**.
3. Muistio näkyy näytössä, kun seuraavan kerran avaat **Muistio**-sovelluksen.

**Voit muokata aiemmin tallennettuja muistioita. Valitse muokattava muistio ja kirjoita muutokset.**

## Äänitys

Voit tallentaa äänimuistioita tai muita ääniä.

1. Valitse  ja  **Apuohjelmat**.
2. Valitse **Äänitallentaja** ja  Valitse jokin seuraavista:



### • Asetukset

- **Kesto:** Aseta äänityksen kesto. Valitse **MMS-viestin koko, 1 min** tai **Ei rajaa**.
  - **Laatu:** Valitse äänenlaatu. Valitse jokin seuraavista: Erittäin hieno, Tarkka tai Normaali.
  - **Muistia käytössä:** tarkista muistin nykyinen tila.
- **Siirry omiin äänitiedostoihin** – Avaa äänitallenkansion Omat äänet - kansiota.



## Äänen tai puheen tallentaminen

1. Valitse  ja  **Apuohjelmat**.
2. Valitse **Äänentallentaja**.
3. Aloita äänitys valitsemalla .
4. Lopeta äänitys valitsemalla .
5. Kuuntele äänite valitsemalla .



## Laskimen käyttäminen

1. Valitse perustilassa ,  **Apuohjelmat ja Työkalut**.
2. Valitse **Laskin**.
3. Kirjoita luvut numeronäppäimillä.
4. Valitse yksinkertaisissa laskelmissa tarvitsemasi funktio (+, -, \*, /) ja sen jälkeen =.
5. Valitse monimutkaisissa laskelmissa  ja **sin, cos, tan, log, ln, exp, deg** tai **rad**.



## Yksikön muuntaminen

1. Valitse perustilassa ,  **Apuohjelmat ja Työkalut**.
2. Valitse **Muunnin**.
3. Valitse muunnettavaksi **valuutta, Pinta, pituus, paino, lämpötila, Äänitaso** tai **nopeus**.
4. Valitse yksikkö, kirjoita muunnettava arvo ja valitse yksikkö, johon arvo muunnetaan.
5. Muunnettu arvo tulee näkyviin.

## Sekuntikellon käyttäminen

1. Valitse perustilassa  , .  
**Apuohjelmat ja Työkalut.**
2. Valitse **Sekuntikello.**
3. Aloita ajanotto valitsemalla **Alkaa.**
4. Jos haluat ottaa kierrosajan, valitse **Kierros.**
5. Pysäytä ajastin valitsemalla **Seis.**
6. Jos haluat käynnistää sekuntikellon pysäytysajasta, valitse **Jatka.** Jos haluat aloittaa ajanoton uudelleen, valitse **Aseta uudelleen.**

## Kaupungin lisääminen maailman aikaan



1. Valitse perustilassa  , .  
**Apuohjelmat ja Työkalut.**
2. Valitse **Maailman aika.**
3. Valitse  ja **Lisää kaupunki.** Aloita kaupunkihaku.

## WEB-SELAAMINEN

### Selain

**Selaimella** saat pelit, musiikin, uutiset, urheilun, viihteen ja paljon muuta väreissä suoraan puhelimeesi. Monipuolinen valikoima missä vain.

### Verkon käyttäminen

1. Valitse valmiusnäkylässä , ja valitse sitten  **Apuohjelma** ja **Selain**.
2. Voit siirtyä suoraan selaimen aloitussivulle valitsemalla **Koti**. Voit myös valita **Anna osoite**, kirjoittaa Internet-osoitteen ja valita **Yhdistä**.

**Tämän palvelun käyttäminen ja sisällön lataaminen on lisämaksullista. Kysy tiedonsiirtomaksuista operaattoriltasi.**

### Kirjanmerkkien lisääminen ja käyttäminen



Voit nopeuttaa suosikkisivustojesi avaamista kirjanmerkkien avulla.

1. Valitse valmiusnäkylässä , ja valitse sitten  **Apuohjelma** ja **Selain**.
2. Valitse **Kirjanmerkit**. Näkyviin tulee luettelo kirjanmerkeistä.
3. Voit lisätä uuden kirjanmerkin valitsemalla **Lisää kirjanmerkki**. Kirjoita kirjanmerkin nimi ja Internet-osoite.
4. Valitse **Tallenna**. Uusi kirjanmerkki näkyy luettelossa.
5. Voit avata kirjanmerkin valitsemalla sen ja sitten Yhdistä. Selain avaa kirjanmerkkiin liitetyn sivuston.

## RSS-lukijan käyttäminen

RSS (Really Simple Syndication) on Web-syötemuoto, jolla julkaistaan usein päivitettäviä sisältöjä, kuten blogeja, uutisotsikoita ja podcasteja. RSS-asiakirja eli syöte, Web-syöte tai kanava, sisältää joko tiivistelmän Web-sivun sisällöstä tai koko tekstin. RSS:n avulla on helppo seurata suosikki-Web-sivuja tarvitsematta tarkistaa niiden päivityksiä erikseen. Käyttäjä tilaa syötteen kirjoittamalla syötteen linkin lukijaan tai napsauttamalla RSS-kuvaketta selaimessa. Lukija tarkistaa käyttäjän tilaamat syötteen säännöllisesti ja lataa mahdolliset päivitykset.

## Web-selaimen asetusten muuttaminen

1. Valitse valmiusnäkymässä , ja valitse sitten  **Apuohjelma** ja **Selain**. Valitse **Asetukset**.
2. Voit muokata seuraavia asetuksia: **Profiilit, Ulkoasun asetukset, Välimuisti, Cookie, Turvallisuus** tai **Palauta asetukset**.
3. Voit ottaa asetukset käyttöön tai poistaa ne käytöstä koskettamalla **Vaihto-kuvaketta**.

## Puhelimen käyttäminen modeemina

KF900-puhelinta voi käyttää tietokoneen modeemina, joten voit lukea sähköpostia ja käyttää Internetiä langattoman yhteyden avulla. Voit yhdistää puhelimen tietokoneeseen USB-kaapelilla tai Bluetooth-yhteydellä.

### USB-kaapelin käyttäminen:

1. Tarkista, että LG PC Suite on asennettu tietokoneeseen.
2. Yhdistä KF900-puhelin ja tietokone USB-kaapelilla ja käynnistä LG PC Suite -ohjelmisto.
3. Valitse tietokoneessa **Tietoliikenne**. Valitse **Asetukset** ja **Modeemi**.
4. Valitse **LG-matkapuhelin USB-modeemina** ja valitse **OK**. Modeemi näkyy näytössä.
5. Valitse **Yhdistä**, jolloin tietokone muodostaa yhteyden KF900-puhelimeen.

**Lisätietoja synkronoinnista LG PC Suite -ohjelmiston avulla.**

**Bluetooth-yhteyden käyttäminen:**

1. Tarkista, että tietokoneen ja KF900-puhelimen Bluetooth-asetukset ovat **Käytössä** ja **Näkyvä**.
2. Muodosta pariiliitos tietokoneen ja KF900-puhelimen välille. Kirjoita salasana.
3. Käytä LG PC Suiten **Ohjattu yhteyden muodostaminen**-toimintoa ja muodosta Bluetoothyhteys.
4. Valitse tietokoneessa **Tietoliikenne**. Valitse sitten **Asetukset**.
5. Valitse **Modeemi**.
6. Valitse **Bluetooth-vakiomodeemi** ja **OK**. Modeemi näkyy näytössä.
7. Valitse **Yhdistä**, jolloin tietokone muodostaa yhteyden KF900-puhelimeen.



**Lisätietoja Bluetooth-yhteydestä on sivulla 65.**

## ASETUKSET

Tässä kansiossa voit mukauttaa KF900-puhelimen käyttäjäkohtaisia asetuksia.

**lisätietoja puheluasetuksista on sivulla 19.**

### Näytön asetusten muuttaminen



1. Valitse  ja  **Asetukset**.
2. Valitse **Näyttöasetukset** ja jokin seuraavista:
  - **Taustakuva** – Valitse perustilan teema.
  - **Ylävalikko** – Valikko näkyy puhelimen valmiustilassa.
  - **Numeronvalinta** – Säädä numerojen kokoa ja väriä.
  - **Fontti** – Säädä fontin kokoa.

**Pitkään palava taustavalo kuluttaa akun varausta, jolloin puhelimen akku pitää ladata useammin.**

- **Taustavalo** – valitse, miten pitkään taustavalo näkyy.
  - **Kirkkaus** – Säädä näytön kirkkautta.
  - **Puhelimen teema** – Qmuuta koko puhelimen ulkoasua.
  - **Tervehdysviesti** – Valitse Käytössä tai Pois käytöstä ja kirjoita tervehdysviesti.
3. Tallenna asetukset valitsemalla **Tallenna**.

### Profiilien mukauttaminen



Voit nopeasti vaihtaa profiilia perustilassa. Valitse Yhteenvetokuvake näytön yläreunasta ja Profiilivälilehti. Muuta profiilin asetuksia valikon toiminnoilla.

1. Valitse  ja  **Asetukset**.
2. Valitse **Profiilit** ja sitten muokattava profiili.
3. Voit muuttaa kaikkia ääni- ja hälytysasetuksia, kuten ääni- ja videopuheluiden soittoääni, äänenvoimakkuus, viestiäänet ja näyttöäänet.

### Puhelimen asetusten muuttaminen

KF900-puhelimen asetukset ovat tarvittaessa vapaasti muokattavissa.

**Voit selata asetusluetteloa koskettamalla viimeistä näkyvää kohdetta ja liu'uttamalla sormea ylöspäin näyttöä. Kohteet tulevat näkyviin, kun luetteloa vieritetään ylöspäin.**

1. Valitse  ja  **Asetukset**.
2. Napauta **Puhelimen asetukset** -kuvaketta ja valitse asetus luettelosta.
  - **Päivämäärä & Aika** – säätää päivämäärä- ja aika-asetuksia tai valitsee automaattisen ajanpäivityksen ulkomaanmatkaa tai kesäaikaa varten.

- **Virransäästö – Valitse virransäästön oletusasetuksista Käytössä, Pois käytöstä tai Autom.**
- **Kielet** – Muuta KF900:n näyttökieli.
- **Automaattinen näppäinlukko** – Lukitse näppäimistö automaattisesti perustilassa.
- **Turvallisuus** – säätää suojausasetuksia, kuten PINkoodeja ja puhelimen lukitusta.
- **Muistin hallinta** – Lisätietoja on kohdassa Muistin hallinnan käyttäminen.
- **Palauta asetukset** – palauttaa kaikki oletusasetukset.
- **Informaatio** – Näytä KF900- puhelimen tekniset tiedot.

## Kosketusnäytön asetusten muuttaminen

Voit vaihtaa kosketusnäppäinten asetusta. Valitse  ja valitse sitten Kosketusnäytön asetukset.

- **Kosketustyyppi:** Muuta kosketustyyppiä, kuten värinä, ääni, värinä ja ääni.
- **Kosketusääni:** Muuta ääntä, joka kuuluu näyttöä kosketettaessa.
- **Äänenvoimakkuus:** Säätää äänenvoimakkuutta.
- **Kosketusvärinä:** Muuta värinän tyyppiä
- **Värinän voimakkuus:** Säätää värinän voimakkuutta.

## Yhteysasetusten muuttaminen

Verkko-operaattori määrittää yhteysasetukset, joten voit ottaa puhelimen heti käyttöön. Jos haluat muuttaa näitä asetuksia, käytä tätä valikkoa.

Valitse  ja  **Asetukset**. Valitse **Yhdistettävyyds**.

- **Verkkoasetukset:** KF900-puhelin muodostaa automaattisesti yhteyden ensisijaiseen verkkoon. Voit muuttaa asetuksia tässä valikossa.
- **Internet-profiilit:** Internet-yhteyden määrittäminen.
- **Yhteysosoitteet:** verkko-operaattori on jo tallentanut tämän tiedon. Voit lisätä uusia yhteysosoitteita tässä valikossa.
- **Datapakettyhteys:** määritä datapakettiyhteys.
- **USB-yhteystila** – Valitse Tietoliikennepalvelu ja synkronoi KF900-puhelin LG PC Suite-ohjelmistolla kopioimalla tiedostoja puhelimesta. Lisätietoja synkronoinnista. Jos käytät musiikin synkronointia Windows Media Playerin kanssa, valitse tästä valikosta Musiikin synkronointi. Musiikin synkronointia voi käyttää vain musiikkitiedostoille. Jos haluat synkronoida ulkoisen muistin kanssa, voit käyttää Ulkoista muistia Ensisijaisena tallennuksena. Jos haluat synkronoida sisäisen muistin kanssa, voit

käyttää Sisäistä muistia Ensisijaisena tallennuksena.

Tulosta tietoja Omat-valikosta valitsemalla PictBridge. Jos Kysy aina on valittuna, valikko näyttää aina USB-yhteysvaihtoehtoja

- **TV käytössä** - valitse PAL tai NTSC KF900-puhelimen TV-yhteysasetukseksi.
- **Synkronointipalvelu** - Puhelimen synkronointi -toiminnolla voidaan langattomassa verkossa synkronoida puhelimen ja palvelimen tiedot, kuten osoitetiedot, kalenterimerkinnät, tehtävät ja muistiokohteet.
- **Suoratoistoasetukset** - Verkkoooperaattori on jo tallentanut tämän tiedon. Voit muuttaa asetuksia tarvittaessa.
- **DivX VOD -rekisteröinti:** Asenna DivX-muunnin samalta puhelimen mukana toimitetulta cd-levyltä kuin PC Sync -ohjelmistokin. Valitse asennuksen jälkeen DivX tietokoneen ohjelmistotiedostoista. Valitse sitten DivX-muunnin ja Muunnin.

**TV-kaapeli on ostettava erikseen.**

- **DIVX VIDEO:** DivX® on DivX, Inc.:n kehittämä digitaalivideomuoto. Tämä puhelin on virallinen DivX-sertifioitu laite, joka toistaa DivX-videota.

- **DIVX VIDEO-ON-DEMAND:** Tämä DivX®-sertifioitu laite vaatii DivX-rekisteröinnin, jotta sillä voi toistaa DivX Video-on-Demand (VOD) -sisältöä. Luo DivX VOD -rekisteröintikoodi laitteelle ja lähetä se rekisteröinnin yhteydessä. [Tärkeää: DivX VOD -sisältö on suojattu DivX DRM (Digital Rights Management) -järjestelmällä, joka estää toiston rekisteröimättömässä DivX-sertifioidussa laitteessa. Jos yrität toistaa DivX VOD -sisältöä, jota ei ole todennettu laitteellesi, näyttöön avautuu Todennusvirhe-viesti eikä laite toista sisältöä.] Lisätietoja on osoitteessa [www.divx.com/vod](http://www.divx.com/vod).

## Muistinhallinnan käyttäminen

KF900-puhelimessa on kolme muistia: puhelimen muisti, USIM-kortti ja ulkoinen muistikortti (joka on ehkä hankittava erikseen).

Muistinhallinnassa määritetään, kuinka muisteja käytetään ja kuinka paljon muistitilaa on vapaana.



Valitse  ja  **Asetukset**. Valitse

**Puhelimen asetukset** ja **Muistinhallinta**.

- **Puhelimen yleinen muisti** – Näyttää KF900-puhelimessa vapaana olevan muistitilan, johon voit tallentaa muun muassa kuvia, ääniä, videoita, flash-sisältöä, multimediaviestejä, sähköpostia ja Java-sovelluksia.
- **Puhelimen varattu muisti** – näyttää puhelimesa vapaana olevan muistitilan, johon tallennetaan tekstiviestit, yhteystiedot, kalenteri, tehtäväluettelo, muistiot, hälytykset, puhelutiedot, kirjanmerkit ja muita puhelimen tiedostoja.
- **USIM-muisti** – näyttää USIM-kortissa vapaana olevan muistitilan.
- **Ulkoisen muisti** – näyttää muistikortissa vapaana olevan muistitilan (muistikortti on ehkä ostettava erikseen).
- **Ensisijainen tallennusasetus** – Valitse tiedostojen ensisijainen tallennuspaikka.

**Lisätietoja muistikortin asettamisesta paikalleen on sivulla 13.**

## Lentokonetilän käyttäminen

Ota lentokonetila käyttöön valitsemalla  ja  **Asetukset**. Valitse **Profiilit** ja **Lentokonetila**.

Lentokonetilassa puhelimella ei voi soittaa, käyttää Internetiä, lähettää viestejä tai käyttää Bluetoothyhteyttä.

## Tiedostojen lähettäminen ja vastaanottaminen Bluetooth-yhteydellä

Bluetooth on erinomainen tapa lähettää ja vastaanottaa tiedostoja langattomasti ja nopeasti. Voit myös liittää puhelimeen Bluetoothkuulokkeet puheluiden soittamista ja niihin vastaamista varten.

### Tiedoston lähettäminen:

1. Avaa tiedosto, jonka haluat lähettää (yleensä kuva-, video- tai musiikkitiedosto).
2. Valitse  ja **Lähetä**. Valitse **Bluetooth**.
3. Jos Bluetooth- laitteen ja KF900-puhelimen välillä on pariiliitos, puhelin ei automaattisesti etsi muita Bluetooth-laitteita. Jos liitosta ei ole, KF900-puhelin etsii muita lähellä olevia Bluetoothlaitteita.
4. Valitse laite, johon haluat lähettää tiedoston, ja napauta **Valitse**-kuvaketta.
5. Tiedosto lähetetään.

**Varmista etenemispalkista, että tiedosto on lähetetty.**

## Pariliitos toiseen Bluetooth-laitteeseen

Pariliitos KF900-puhelimen ja toisen laitteen välillä muodostaa salasanasuojatun yhteyden. Laitteiden välinen yhteys on tällöin turvallisempi.

1. Tarkista, että Bluetooth-asetuksina on **Käytössä** ja **Näkyvä**. Voit muuttaa laitteen näkyvyyttä **Asetukset**-valikossa.
2. Valitse **Hae**.
3. KF900-puhelin etsii laitteita. Kun haku on valmis, **Virkistä** näkyy näytössä.
4. Valitse laite, johon haluat muodostaa pariliitoksen, kirjoita salasana ja valitse **OK**.
5. Puhelin muodostaa yhteyden toiseen laitteeseen, jossa sinun on kirjoitettava sama salasana.
6. Salanasanasuojattu Bluetooth-yhteys on valmis.

## Bluetooth-kuulokkeen käyttäminen

1. Tarkista, että Bluetooth-asetuksina on **Käytössä** ja **Näkyvä**.
2. Noudata kuulokkeiden mukana toimitettuja käyttöohjeita. Aseta kuulokkeesi pariliitostilaan ja muodosta pariliitos laitteiden väliille.

3. Valitse **Kysy aina** tai **Salli kysymättä** ja **Kyllä** kohdasta Yhdistä nyt. KF900-puhelin siirtyy automaattisesti käyttämään Kuuloke-profiilia.

**Lisätietoja BT-vastaustilasta on sivulla 19. Tässä tilassa voit valita, miten vastaat puheluihin, kun kuuloke on kytketty.**

## WI-FI

Langattoman yhteyden hallinnan avulla voit hallita laitteen Wi-Fi Internet- ja Bluetooth-yhteyksiä. Siten puhelin voi muodostaa yhteyden paikallisiin langattomiin verkkoihin tai käyttää internetiä langattomasti. Wi-Fi on nopeampi ja verkon kantama on laajempi kuin Bluetoothin langattomissa tiedonsiirtoyhteyksissä.

**KF900-puhelimen tukemia palveluita ovat WEP, WPA-PSK/2-salaus (ei EAP) ja WPS-salaus. Jos Wi-Fi -palveluntarjoaja tai järjestelmänvalvoja on asettanut käyttöön salauksen verkkoturvallisuuden vuoksi, kirjoita avautuvaan ponnahdusikkunaan avaintunnus. Jos salausta ei ole asetettu, ponnahdusikkuna ei ole näkyvässä. Jos avaintunnus ei ole tiedossasi, pyydä avain Wi-Fi -palveluntarjoajalta tai järjestelmänvalvojalta.**

## LISÄVARUSTEET

Nämä lisälaitteet toimitetaan KF900-puhelimen mukana.

### Laturi



### Datakaapeli ja CD

Kytke KF900 tietokoneeseen synkronointia varten.



### Akku

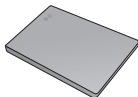

### Käyttöopas

Lue lisää KF900-puhelimesta.



### Stereo-kuuloke



- Käytä aina aitoja LG-lisävarusteita.
- Näiden ohjeiden noudattamatta jättäminen saattaa olla vaarallista tai laitonta.
- Lisävarusteet saattavat vaihdella myyntialueen mukaan. Kysy lisätietoja paikallisesta huoltoyrityksestä tai edustajalta.

# TEKNISET TIEDOT

## Yleistä

**Tuotenimi :** KF900

**Järjestelmä :** GSM 850 / E-GSM 900 /  
DCS 1800 / PCS 1900 /  
W-CDMA

## Käyttöympäristön lämpötila

**Enintään :** +55°C (latauksen purku)

+45°C (lataus)

**Alin :** -10°C

## Declaration of Conformity

### Supplier Details

Name  
LG Electronics Inc

Address  
LG Electronics Inc, LG Twin Towers 30,  
Yeouido-dong, Yeongdeungpo-gu, Seoul, Korea 150-721

### Product Details

Product Name  
GSM 850 / E-GSM 900 / DCS 1800 / PCS 1900 / WCDMA Terminal Equipment

Model Name  
KF900

Trade Name  
LG

**CE 0168** 

### Applicable Standards Details

R&TE Directive 1998/5/EC  
EN 301 494-01 V1.6.1, EN 301 494-07 v1.3.1, EN 301 498-17 v1.2.1, EN 301 498-24 v1.3.1,  
EN 301 911 V5.0.2  
EN 301 910-1 V3.2.1, EN 301 910-2 V3.2.1  
EN 50369/EN 50368:2001  
EN 62259-1:2001  
EN 300 328 V1.7.1

### Supplementary Information

The conformity to above standards is verified by the following Notified Body(BABT)

BABT: Balfour House, Churchfields Road, Walton-on-Thames, Surrey, KT12 2TD, United Kingdom  
Notified Body Identification Number : D168

### Declaration

I hereby declare under our sole responsibility  
that the product mentioned above to which  
this declaration relates complies with the above  
mentioned standards and Directives

Name  
Sung Hoon, J / Director 15, Oct. 2008

LG Electronics Inc., Amsterdam Office  
Veluwezoom 15, 1327 AE Almere, The Netherlands  
Tel : +31 -36-547 -8940, e-mail : soekim@lge.com

  
Signature of representative

# BEGRÆNSET GARANTI

## **1. HVAD GARANTIEEN OMFATTER:**

LG tilbyder dig en begrænset garanti for, at den medfølgende telefon inklusive tilbehør ikke har materiale- eller produktionsfejl i henhold til følgende vilkår og betingelser:

- (1) Den begrænsede garanti for produktet dækker garantiperioden, som begynder den dato, produktet er købt.
- (2) Den begrænsede garanti gælder kun for den oprindelige køber af produktet og kan ikke tilskrives eller videregives til en efterfølgende køber/slutbruger.
- (3) Garantien gælder kun for den oprindelige køber af produktet i garantiperioden, og kan være begrænset til visse lande, hvis dette er angivet.
- (4) Telefonens overflade og ydre dele var uden defekter på forsendelsestidspunktet og omfattes dermed ikke af denne begrænsede garanti.
- (5) Køberen skal kunne fremlægge rimeligt bevis for købsdato, på forespørgsel fra LG.
- (6) Køberen skal dække omkostningerne for forsendelse af produktet til LG's kundeserviceafdeling. LG skal dække omkostningerne for tilbagesendelse af produktet til køberen, efter at service, som dækkes af denne begrænsede garanti, er udført.

## **2. HVAD GARANTIEEN IKKE OMFATTER:**

- (1) Defekter eller beskadigelser, der skyldes misbrug eller utilsigtet anvendelse af produktet.
- (2) Defekter eller beskadigelser, som er opstået pga. unormal brug, unormale forhold, forkert opbevaring, udsættelse for fugt, uautoriserede modificeringer, uautoriserede tilslutninger, uautoriseret reparation, forkert brug, forsømmelse, misbrug, uheld, ændringer, forkert installation eller andre handlinger, som LG ikke er ansvarlig for, herunder skader opstået under forsendelse eller som følge af kortslutninger, spildte madvarer eller væsker.
- (3) Brud på eller beskadigelse af antennen, med mindre årsagen er en direkte følge af materiale- eller produktionsfejl.
- (4) Følger af at LG's kundeserviceafdeling ikke blev kontakttet af køberen og informeret om produktets defekt eller funktionsfejl inden for den gældende begrænsede garantiperiode.

- (5) Produkter hvor serienummeret er fjernet eller gjort ulæseligt.
- (6) Denne begrænset garanti erstatter alle andre garantier, som måtte følge direkte eller indirekte af objektive omstændigheder eller af lovbestemmelser eller andre regler; herunder, men ikke udelukkende, enhver form for indirekte garanti for afsætningsmuligheder eller velegnethed til bestemte former for anvendelse.
- (7) Ødelæggelse forårsaget af anvendelse af tilbehør, som ikke er godkendt af LG.
- (8) Alle plastikoverflader og alle andre ydre, udsatte dele, der ridses eller ødelægges, som følge af normal brug.
- (9) Produkter af hvilke anvendelse ikke har fundet sted inden for rammerne af de af LG foreskrevne grænseværdier.
- (10) Produkter som bruges eller er tilvejebragt via udlæjningsordninger.
- (11) Forgængelige dele (som fx sikringer).

### **3. CONDITIONS:**

Ingen anden direkte garanti gælder for dette produkt.

VARIGHEDEN AF DE INDIREKTE GARANTIER, INKLUSIVE DEN MEDFØLGENDE GARANTI FOR AFSÆTNINGSMULIGHEDER, ER BEGRÆNSEDE TIL VARIGHEDEN AF DENNE DIREKTE GARANTI. LG ELECTRONICS INC. KAN IKKE GØRES ANSVARLIG FOR TAB AF PRODUKTETS BRUGSVÆRDI, GENER, TAB ELLER NOGEN ANDEN FORM FOR SKADE, DIREKTE ELLER SOM FØLGE AF BRUG AF ELLER MANGLENDE MULIGHED FOR AT BRUGE PRODUKTET ELLER FOR BRUD PÅ NOGEN DIREKTE ELLER INDIREKTE GARANTI, INKLUSIVE DEN INDIREKTE GARANTI FOR AFSÆTNINGSMULIGHEDER, SOM GÆLDER FOR DETTE PRODUKT.

Visse steder tillader lovgivningen ikke begrænsninger af garantien i forbindelse med direkte eller afledte skadevirkninger eller begrænsninger for varigheden af en indirekte garanti; dermed vedrører de angivne begrænsninger muligvis ikke dig. Denne garanti giver dig specifikke juridiske rettigheder, og derudover kan du have andre rettigheder, som varierer fra land til land.



# ERKLÆRING OM BEGRENSET GARANTI

## 1. HVA DENNE GARANTIE DEKKER:

LG tilbyr en begrenset garanti for at det ikke forekommer feil eller mangler verken ved materialene i eller konstruksjonen av telefonen og det medfølgende tilbehøret. Villkårene i garantien er som følger:

- (1) Den begrensede produktgarantien gjelder i garantiperioden som løper fra datoen produktet kjøpes.
- (2) Den begrensede garantien gjelder kun for personen som opprinnelig kjøpte produktet, og kan ikke overdras til noen senere kjøper eller sluttbruker.
- (3) Denne garantien, som kun gjelder for personen som opprinnelig kjøpte produktet, kan være begrenset til ett bestemt land dersom dette er spesifisert.
- (4) Esken og pyntedetaljene skal være uten defekter ved forsendelsestidspunktet, og skal derfor ikke omfattes av villkårene i denne begrensede garantien.
- (5) På forespørsel fra LG må kunden kunne fremskaffe informasjon som beviser kjøpsdatoen hinsides rimelig tvil.
- (6) Kunden skal dekke fraktkostnadene når produktet sendes til LGs kundeserviceavdeling. LG skal dekke fraktkostnadene når produktet sendes tilbake til kunden etter utført service under denne begrensede garantien.

## 2. HVA DENNE GARANTIE IKKE DEKKER:

- (1) Defekter eller skader som skyldes annen bruk av produktet enn den som er normal og vanlig.
- (2) Defekter eller skader som skyldes unormal bruk, unormale forhold, ukorrekt oppbevaring, eksponering for fuktighet, uautoriserte modifikasjoner, uautoriserte tilkoplinger, uautorisert reparasjon, feil bruk, forsømmelse, misbruk, ulykke, endring, ukorrekt installasjon eller andre forhold som ikke er LGs feil, herunder skade som skyldes forsendelsen, kortsluttede sikringer eller mat- eller væskesøl.
- (3) Brukkede eller skadde antenner, med mindre dette er direkte forårsaket av feil eller mangler ved materialet eller konstruksjonen.
- (4) Påståtte defekter eller feilfunksjoner som kunden unnlater å innrapportere til LGs kundeserviceavdeling innen utløpet av den gjeldende begrensede garantiperioden.

- (5) Produkter der serienummeret er fjernet eller uleselig.
- (6) Denne begrensede garantien erstatter alle andre garantier som uttrykkelig eller underforstått måtte være fremsatt i skrift eller tale, gjennom lovbestemmelser, lovpraksis, sedvane eller på annen måte, herunder, men ikke begrenset til, enhver underforstått garanti om salgbarhet eller egnethet til et bestemt formål.
- (7) Skade som skyldes bruk av tilbehør som ikke er godkjent av LG.
- (8) Alle plastoverflater og øvrige utvendige deler med riper eller skader som skyldes kundens normale bruk.
- (9) Produkter som brukes utover publisert maksimumskapasitet.
- (10) Produkter som er brukt eller anskaffet på leiebasis.
- (11) Forbruksvarer (f.eks. sikringer).

### **3. VILKÅR:**

Ingen annen uttrykkelig garanti er gyldig for dette produktet.

VARIGHETEN AV ENHVER UNDERFORSTÅTT GARANTI, HERUNDER DEN UNDERFORSTÅTTE GARANTIEN OM SALGBARHET, ER BEGRENSET TIL VARIGHETEN AV DENNE UTTRYKKELEGE GARANTIEN. LG ELECTRONICS INC. SKAL IKKE VÆRE ANSVARLIG FOR TAP AV PRODUKTETS BRUK, ULEILIGHET, TAP ELLER ANDRE SKADER, ENTEN DISSE ER DIREKTE ELLER FØLGESKADER, SOM SKYLDES BRUKEN AV ELLER MANGLENDE MULIGHET TIL Å BRUKE DETTE PRODUKTET, ELLER FOR NOE BRUDD PÅ NOEN UTTRYKKELEGE ELLER UNDERFORSTÅTT GARANTI, HERUNDER DEN UNDERFORSTÅTTE GARANTIEN OM SALGBARHET, SOM GJELDER FOR DETTE PRODUKTET.

Noen jurisdiksjoner tillater ikke utelukkelse eller begrensninger mht. tilfeldige skader eller følgeskader eller begrensninger i en underforstått garantis varighet. Derfor kan det være at disse begrensningene eller utelukkelsene ikke gjelder for deg. Denne garantien gir deg spesifikke juridiske rettigheter, og du kan også ha andre rettigheter som varierer fra land til land.



# GARANTIVILLKOR

## 1. GARANTINS OMFATTNING:

Enligt nedanstående villkor garanterar LG att denna telefon och medföljande tillbehör inte har några fel eller brister, varken med avseende på material eller konstruktion:

- (1) Den begränsade produktgarantin gäller under garantitiden och löper från produktens inköpsdatum.
- (2) Den begränsade garantin gäller endast för den ursprunglige köparen av produkten och kan inte överlåtas till en efterföljande köpare/slutanvändare.
- (3) Denna garanti, som endast gäller den ursprunglige köparen av produkten, är begränsad till ett visst land, förutsatt att detta särskilt anges.
- (4) Förpackningen och dekorativa detaljer ska vara utan defekter vid tidpunkten för avsändandet och omfattas därför inte av villkoren i denna garanti.
- (5) På LG:s begäran ska kunden visa fram uppgifter som rimligen styrker vilket datum produkten köpts.
- (6) Kunden ska bära fraktkostnaden om produkten sänds till LG:s kundserviceavdelning. LG ska bära fraktkostnaderna när produkten återsänds till kunden efter service som utförs enligt dessa garantivillkor.

## 2. UNDANTAG:

Garantin gäller inte i följande fall:

- (1) Vid defekter eller skador som har uppstått vid användning av produkten på annat sätt än vad den är avsedd för.
- (2) Vid defekter eller skador som uppstår på grund av onormal användning, under onormala förhållanden, på grund av felaktig förvaring, om produkten utsätts för fukt, vid ändringar, reparationer eller anslutningar som har utförts av någon som inte är auktoriserad, vid felanvändning, misskötsel, missbruk, olycksfall, ändringar, felinstallation eller andra omständigheter som LG inte råder över, inklusive fraktskada, kortslutna säkringar eller om mat eller vätska spills på produkten.
- (3) Vid brott eller skada på antenn såvida detta inte är en direkt följd av fel eller brist hos materialet eller i konstruktionen.

- (4) Vid kundens påstående om defekter eller felaktiga funktioner och denne underlåter att anmäla detta till LG:s kundserviceavdelning innan utgången av gällande garantiperiod.
- (5) Om produktens serienummer är borta eller oläsligt.
- (6) Denna begränsade garanti ersätter alla andra garantier, uttryckliga eller underförstådda, skriftliga eller muntliga som framgår av lag, praxis, sedvana eller på annat sätt, inklusive men inte begränsat till alla underförstådda garantier om kurans eller lämplighet för en viss användning.
- (7) Vid skada som uppstår på grund av användning av tillbehör som inte är godkända av LG.
- (8) Vid repor eller andra skador som har uppstått på plastytor och andra utväridiga delar vid kundens normala användning.
- (9) Produkter som används utöver angiven maxkapacitet.
- (10) Produkter som används eller anskaffas på hyrbasis.
- (11) Förbrukningsartiklar (t.ex. säkringar).

### **3. VILLKOR:**

Inga andra uttryckliga garantier gäller för denna produkt.

GILTIGHETSTIDEN FÖR VARJE UNDERFÖRSTÅDD GARANTI, INKLUSIVE UNDERFÖRSTÅDD GARANTI MED AVSEENDE PÅ KURANS, ÄR BEGRÄNSAD TILL GILTIGHETSTIDEN FÖR DENNA UTTRYCKLIGA GARANTI. LG ELECTRONICS INC. ANSVARAR INTE FÖR EVENTUELL FÖRLUST PÅ GRUND AV ANVÄNDNING AV DENNA PRODUKT, EJ HELLER FÖR OLÄGENHET, FÖRLUST ELLER ANDRA SKADOR, VARKEN DIREKT ELLER INDIREKT SKADA SOM UPPSTÅR PÅ GRUND AV ANVÄNDNING AV ELLER FÖRHINDER ATT ANVÄNDA DENNA PRODUKT ELLER VID ÖVERTRÄDELSE AV NÅGON UTTRYCKLIG ELLER UNDERFÖRSTÅDD GARANTIBESTÄMMELE, INKLUSIVE DEN UNDERFÖRSTÅDDA GARANTI OM KURANS SOM GÄLLER FÖR DENNA PRODUKT.

Inom vissa jurisdiktionsområden är det inte tillåtet att begränsa ansvaret med avseende på följdskador eller indirekta skador eller att föreskriva om begränsningar av en underförstådd garantis giltighetstid. Detta kan innebära att dessa begränsningar eller undantag inte gäller för dig. Denna garanti ger dig vissa specifika juridiska rättigheter. Beroende på i vilket land du bor kan det kan hända att du även har andra rättigheter.



# RAJOITETTUA TAKUUTA KOSKEVA LAUSEKE

## 1. TÄMÄ TAKUU KATTAÄ SEURAÄVÄT ASIÄT:

LG myöntää käyttäjälle rajoitetun takuun, jonka mukaan oheisessa puhelimessa ja sen mukana toimitetuissa lisävarusteissa ei ole materiaali- tai valmistusvirheitä seuraavien ehtojen mukaisesti:

- (1) Tuotteen rajoitetun takuun voimassaoloaika alkaa tuotteen ostopäivämäärästä.
- (2) Rajoitettu takuu myönnetään ainoastaan tuotteen alkuperäiselle ostajalle, eikä sitä voi siirtää tuotteen mahdolliselle seuraavalle ostajalle tai käyttäjälle.
- (3) Tämä takuu myönnetään ainoastaan tuotteen alkuperäiselle ostajalle takuun kestoajaksi, ja on rajoitettu tiettyyn maahan, jos se on määritelty.
- (4) Laitteen ulkokuori ja maalatut osat ovat virheettömiä kuljetuksen aikana ja ovat siten näiden rajoitetun takuun ehtojen ulkopuolella.
- (5) LG:n pyytäessä laitteen käyttäjän on kohtuullisessa ajassa todistettava ostopäivämäärä.
- (6) Käyttäjä vastaa kustannuksista, jotka aiheutuvat tuotteen lähettämisestä LG:n asiakaspalveluun. LG vastaa kustannuksista, jotka aiheutuvat tuotteen toimittamisesta takaisin käyttäjälle tämän rajoitetun takuun mukaisten huoltotoimenpiteiden jälkeen.

## 2. TÄMÄ TAKUU EI KATA SEURAÄVÄÄ ASIÄITÄ:

- (1) Muusta kuin normaalista käytöstä aiheutuneita virheitä tai vahinkoja.
- (2) Virheitä tai vahinkoja, jotka aiheutuvat epänormaalista käytöstä, epänormaaleista olosuhteista, virheellisestä säilytyksestä, laitteen kastumisesta, luvattomista muutoksista, luvattomista liitännöistä, luvattomasta korjauksesta, väärinkäytöstä, laiminlyönnistä, onnettomuudesta, muutoksista, puutteellisesta asennuksesta tai muista toimista, jotka eivät johdu LG:stä, mukaan lukien kuljetuksesta, palaneesta sulakkeesta, tai läikkyneestä ruoasta tai nesteestä aiheutuneita vahinkoja.
- (3) Antennien rikkoutumisia tai vahinkoja, elleivät ne johdu suoraan materiaali- eikä valmistusvirheistä.
- (4) Tapauksia, joissa käyttäjä ei ole ilmoittanut LG:n asiakaspalveluun tuotteen väitettyjä virheitä tai toimintahäiriöitä rajoitetun takuun voimassaoloaikana.
- (5) Tuotteita, joiden sarjanumero on poistettu tai muutettu lukeluvottomaksi.

- (6) Tämä rajoitettu takuu sulkee pois kaikki muut nimenomaiset tai oletetut takuut mukaan lukien ilman rajoitusta tiettyyn tarkoitukseen tai myyntiin sopivuutta koskevat oletetut takuut.
- (7) Vahinkoja, jotka aiheutuvat muiden kuin LG:n hyväksymien lisävarusteiden käytöstä.
- (8) Mitään muovipintoja eikä muita ulkopintoja, jotka ovat naarmuuntuneet tai vahingoittuneet normaalissa käytössä.
- (9) Tuotteita, joita on käytetty annettujen enimmäisarvojen ulkopuolisissa olosuhteissa.
- (10) Tuotteita, joita on käytetty tai jotka on hankittu vuokraohjelmassa.
- (11) Kuluvia osia (kuten sulakkeita).

### **3. EHDOT:**

Tähän tuotteeseen ei sovelleta muita nimenomaisia takuita.

OLETETTUIJEN TAKUIDEN, MUKAAN LUKIEN MYYNTIIN SOPIVUUTTA KOSKEVAN OLETETUN TAKUUN, VOIMASSAOLOAIKA VASTAA TÄSSÄ ESITETYN NIMENOMAISEN TAKUUN VOIMASSAOLOAIKAA. LG ELECTRONICS INC. EI OLE VASTUUSSA TUOTTEEN KÄYTÖSTÄ AIHEUTUVISTA MENETYKSISTÄ, TÄMÄN TUOTTEEN KÄYTÖSTÄ TAI KÄYTTÄMÄTTÖMYYDESTÄ JOHTUVISTA SUORISTA TAI VÄLILLISISTÄ VAIVOISTA, MENETYKSISTÄ TAI MUISTA VAHINGOISTA TAI MINKÄÄN NIMENOMAISEN TAI OLETETUN TAKUUN, MUKAAN LUKIEN TÄMÄN TUOTTEEN MYYNTIIN SOPIVUUTTA KOSKEVAN OLETETUN TAKUUN, RIKKOMUKSESTA.

Kaikkialla ei sallita satunnaisten tai väkivaltaisten vastuiden poissulkemista tai rajoittamista tai oletetun takuun voimassaoloajan rajoittamista, joten yllä mainittu rajoitus tai poissulkeminen ei ehkä koske Teitä. Tämä takuu antaa Teille tiettyjä laillisia oikeuksia, ja Teillä voi olla myös muita maittain vaihtelevia oikeuksia.









