

# PRADA



PRADA phone by LG / MANUAL DO UTILIZADOR

PRADA / LG ELECTRONICS INC.



PORTUGUÊS  
ENGLISH

Leia atentamente este manual antes de utilizar o seu telemóvel. Deve guardá-lo para consultas futuras.

PRADA phone by LG

CE 0168

[www.pradaphonebylg.com](http://www.pradaphonebylg.com)

P/N : MMBB0320922(1.0)



**Bluetooth QD ID B014644**

# KF900 | MANUAL DE UTILIZADOR

Parte do conteúdo deste manual poderá ser diferente do seu telefone, dependendo do software do telefone ou do seu prestador de serviços.



## **Eliminação do seu equipamento antigo**

1. A apresentação deste símbolo do contentor do lixo com uma cruz junto a um produto significa que o mesmo se encontra abrangido pela Directiva Comunitária 2002/96/EC.
2. Todos os produtos eléctricos e electrónicos devem ser eliminados em separado, e não juntamente com os resíduos municipais, através de infra-estruturas de recolha selectiva, definidas pelas autoridades estatais ou locais.
3. A eliminação correcta do seu equipamento usado ajuda a prevenir potenciais efeitos negativos sobre o ambiente e sobre a saúde humana.
4. Para informações mais detalhadas acerca da eliminação do seu equipamento usado, contacte as autoridades locais, os serviços de recolha de lixo ou a loja onde adquiriu o produto.

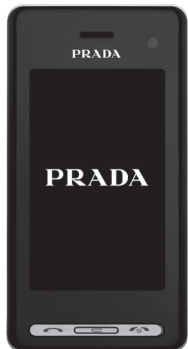

# CONTEÚDO

## Directrizes para uma utilização segura e eficiente

### Configurar

#### 12 CONHECER O SEU TELEFONE

13 Perspectiva em aberto

#### 15 INSTALAR O USIM E A BATERIA

#### 17 CARTÃO DE MEMÓRIA

## O seu ecrã em modo de espera

#### 19 SUGESTÕES RELATIVAMENTE AO ECRÃ TÁCTIL

#### 21 TOCAR O ECRÃ TÁCTIL DE FORMA MAIS CONVENIENTE

21 Activar menus superiores directamente

21 Sugestões relativamente ao ecrã táctil

#### 24 MAPA DO MENU

## Princípios básicos

#### 25 CHAMADAS

25 Fazer uma chamada ou uma chamada de vídeo

25 ALTERAR AS DEFINIÇÕES DO ECRÃ DO TECLADO DE MARCAÇÃO

25 Fazer uma chamada a partir dos seus contactos

26 Atender e rejeitar uma chamada

27 Ajustar o volume da chamada

27 Marcação rápida

27 Fazer uma segunda chamada

28 Desligar o DTMF

28 Ver o seu registo de chamadas

28 Utilizar o desvio de chamadas

29 Utilizar o barramento de chamadas

29 Alterar as definições de chamadas comuns

30 Alterar as definições da sua chamada de vídeo

#### 31 CONTACTOS

31 Procurar um contacto)

31 Adicionar um novo contacto

32 Opções de contactos

32 Criar um grupo

33 Alterar as definições dos seus contactos

34 Ver informações

## **35 MENSAGENS**

- 35 Mensagens
- 35 Enviar uma mensagem
- 36 Introdução de texto
- 36 Previsível T9
- 36 Manual Abc
- 37 Teclado Qwerty**
- 37 Introdução de texto
- 37 Modo de introdução de texto através do teclado
- 37 Enviar um e-mail utilizando a sua nova conta
- 38 Configurar o seu e-mail
- 38 Transferir o seu e-mail
- 39 Alterar as suas definições de e-mail
- 39 Pastas de mensagens
- 40 Gerir as suas mensagens
- 41 Utilizar modelos
- 41 Utilizar ícones emotivos

- 41 Alterar as suas definições de mensagens de texto
- 42 Alterar as suas definições de mensagem multimédia
- 42 Alterar outras definições

## **Criatividade**

### **43 CÂMARA**

- 43 Tirar uma fotografia rápida
- 43 Depois de tirar a sua fotografia
- 44 Conhecer o ecrã da câmara
- 45 Utilizar o flash
- 45 Seleccionar o tipo de disparo
- 45 Disparar uma sequência de fotografias
- 46 Tirar uma fotografia panorâmica
- 46 Ajustar a exposição
- 47 Utilizar as definições avançadas

- 48 Alterar o tamanho da imagem

- 48 Seleccionar um efeito de cores

### **49 CÂMARA DE VÍDEO**

- 49 Gravar um vídeo curto
- 49 Depois de gravar o seu vídeo
- 50 Conhecer o ecrã da câmara
- 51 Ajustar a exposição
- 51 Utilizar as definições avançadas
- 52 Alterar o tamanho de imagem do vídeo
- 52 Seleccionar um tom de cor

## **53 AS SUAS FOTOGRAFIAS E VÍDEOS**

---

- 53 Ver as suas fotografias e vídeos
- 53 Ajustar o volume ao ver um vídeo
- 53 Ver as suas fotografias como apresentação
- 54 Definir uma fotografia como fundo
- 54 Editar as suas fotografias
- 55 Adicionar texto a uma fotografia
- 55 Adicionar um efeito a uma fotografia
- 56 Redimensionar uma fotografia
- 56 Camuflar uma fotografia
- 57 Adicionar saturação de cores a uma fotografia
- 57 Trocar as cores de uma fotografia
- 58 Ver os seus vídeos na sua TV
- 58 Editar os seus vídeos
- 58 Encurtar a duração do seu vídeo
- 58 Juntar dois vídeos
- 59 Juntar uma fotografia e um vídeo
- 59 Adicionar texto a um vídeo
- 60 Sobrepor uma foto
- 60 Adicionar uma gravação de voz
- 61 Adicionar banda sonora a um vídeo
- 61 Alterar a velocidade do seu vídeo
- 61 Adicionar um efeito de reduzir iluminação
- 62 MULTIMÉDIA**
- 62 Imagens
- 62 Menus de opções As minhas imagens
- 63 Enviar uma fotografia
- 63 Utilizar uma imagem
- 64 Assinalar as suas imagens
- 64 Imprimir uma imagem
- 64 Mover ou copiar uma imagem
- 64 Criar uma apresentação
- 64 Verificar o seu estado da memória
- 65 Sons
- 65 Utilizar um som
- 65 Vídeos
- 65 Utilizar opções com um vídeo em pausa
- 66 Enviar um videoclip
- 66 Utilizar o menu de opções de vídeo
- 66 Jogos e aplicações
- 66 Jogar um jogo
- 66 Utilizar o menu de opções
- 67 Instalar um novo jogo e aplicação Java
- 67 Conteúdo Flash
- 67 Ver um ficheiro SWF
- 67 Utilizar opções enquanto vê um ficheiro SWF
- 67 Documentos
- 68 Transferir um ficheiro para o seu telefone
- 68 Ver um ficheiro

- 68 Outros
- 69 Criar um filme
- 69 Música
- 70 Transferir música para o seu telefone
- 70 Reproduzir uma música
- 71 Utilizar opções durante a reprodução de música
- 71 Criar uma lista de reprodução
- 72 Editar uma lista de reprodução
- 72 Eliminar uma lista de reprodução
- 72 Utilizar o rádio
- 72 Procurar estações
- 73 Repor os canais
- 73 Ouvir rádio

## Organização

### **74 AGENDA**

---

- 74 Adicionar um evento ao seu calendário
- 74 Alterar a sua vista de calendário predefinida
- 75 Adicionar um item à sua lista de tarefas
- 75 Partilhar uma tarefa
- 75 Utilizar o localizador de data
- 75 Configurar o seu alarme
- 76 Adicionar uma nota
- 76 Gravador de voz
- 77 Gravar um som ou voz
- 77 Enviar a gravação de voz
- 77 Utilizar a sua calculadora
- 78 Converter uma unidade
- 78 Utilizar o cronómetro
- 78 Adicionar uma cidade ao seu fuso horário

### **79 PC SYNC**

---

- 79 Instalar o LG PC Suite no seu computador
- 79 Ligar o seu telefone e o PC
- 79 Fazer cópias de segurança e repor as informações do seu telefone
- 80 Ver os ficheiros do seu telefone no seu PC
- 80 Sincronizar os seus contactos
- 80 Sincronizar as suas mensagens
- 81 Utilizar o seu telefone como dispositivo de armazenamento de massa
- 82 Conversor de DivX

## A web

### **83 O BROWSER**

---

- 83 Internet
- 83 Aceder à web
- 83 Adicionar e aceder aos seus favoritos
- 84 Utilizar um leitor de RSS
- 84 Gravar uma página
- 84 Aceder a uma página gravada
- 84 Ver o histórico do seu browser
- 85 Alterar as definições do seu browser web
- 85 Utilizar o seu telefone como modem

## Definições

### **86 DEFINIÇÕES**

---

- 86 Alterar as definições do seu ecrã
- 86 Personalizar os seus perfis
- 87 Alterar as definições do seu telefone

87 Alterar as definições do teclado

88 Alterar as suas definições de conectividade

89 Utilizar o gestor de memória

90 Utilizar o modo de avião

90 Enviar e receber os seus ficheiros utilizando o Bluetooth

91 Emparelhar com outro equipamento Bluetooth

91 Utilizar um auricular Bluetooth

### **92 WI-FI**

---

### **93 ACESSÓRIOS**

---

### **94 SERVIÇO DE REDE**

---

### **95 DADOS TÉCNICOS**

---

### **96 RESOLUÇÃO DE PROBLEMAS**

---

Leia estas orientações básicas. O incumprimento destas orientações básicas pode dar origem a situações perigosas ou ilegais.

## EXPOSIÇÃO A ENERGIA DE RÁDIO-FREQUÊNCIA

### Informações sobre a exposição a ondas de rádio e a Velocidade Específica de Absorção (VEA)

Este telemóvel do modelo KF900 foi concebido em conformidade com os requisitos de segurança aplicáveis relativamente à exposição às ondas de rádio. Estes requisitos baseiam-se em directrizes científicas, que incluem margens de segurança concebidas para garantir a protecção de todas as pessoas, independentemente da sua idade e estado de saúde.

◦ As directrizes da exposição a ondas de rádio utilizam uma unidade de medição conhecida como Velocidade Específica de Absorção, ou VEA. Os testes de SAR realizam-se utilizando métodos normalizados com o telemóvel a transmitir ao seu mais alto nível de potência certificada em todas as bandas de frequência utilizadas.

- Embora existam muitas diferenças entre os níveis de VEA dos vários modelos de telemóveis SAR, todos eles foram concebidos de forma a responder às directrizes relevantes para a exposição a ondas de rádio.
- O limite da SAR recomendado pela International Commission on Non-Ionizing Radiation Protection (ICNIRP) é de 2 W/kg em média por 10g de tecido.
- O valor SAR para este modelo de telefone testado pela DASY4 para utilização ao ouvido é de 0,208 W/kg (10g) e quando usado no corpo, é de 1,55 W/kg (10g).
- As informações de dados da SAR para os residentes em países/regiões que adoptaram o limite de SAR recomendado pelo Institute of Electrical and Electronics Engineers (IEEE) são de 1,6 W/kg em média por 1g de tecido.

## CUIDADOS E MANUTENÇÃO DO PRODUTO

➤ **ATENÇÃO:**  
**Utilize apenas baterias, carregadores e acessórios aprovados para utilização com este modelo de telefone específico. A utilização de quaisquer outros tipos pode invalidar qualquer aprovação ou garantia aplicável ao telemóvel e pode ser perigoso.**

- Não desmonte esta unidade. Leve-a um técnico qualificado da assistência quando necessitar de ser reparada.
  - Mantenha-a afastada de quaisquer equipamentos eléctricos como televisores, rádios e computadores pessoais.
  - A unidade deve ser mantida afastada de fontes de calor, tais como radiadores ou fogões.
  - Não deixe cair.
  - Não sujeite esta unidade a vibrações mecânicas ou choques.
  - Desligue o telefone em qualquer área onde seja obrigatório por regulamentações especiais. Por exemplo, não utilize o telefone em hospitais, pois pode afectar equipamento médico sensível.
- Não manuseie o telefone com as mãos molhadas, enquanto está a ser carregado. Pode provocar choques eléctricos e danificar gravemente o seu telefone.
  - Não carregue o telefone próximo de material inflamável, pois o equipamento pode aquecer e originar perigo de incêndio.
  - Utilize um pano seco para limpar o exterior da unidade (não utilize solventes como benzina, diluente ou álcool).
  - Não carregue o telefone quando este se encontrar sobre superfícies suaves.
  - Deverá carregar o telefone numa área bem ventilada.
  - Não sujeite esta unidade a fumo ou pó excessivo.
  - Não mantenha o telemóvel próximo de cartões de crédito ou títulos de transporte; pode afectar as informações constantes das bandas magnéticas.
  - Não toque no ecrã com objectos pontiagudos, pois poderá danificar o telefone.
  - Não exponha o telefone a líquidos ou humidade.
  - Utilize os acessórios como auriculares com cuidado. Não toque na antena desnecessariamente.

## FUNCIONAMENTO EFICIENTE DO TELEMÓVEL

### DISPOSITIVOS ELECTRÓNICOS

**Todos os telemóveis podem sofrer interferências que podem afectar o seu desempenho.**

- Não utilize o telemóvel próximo de equipamento médico sem pedir autorização. Evite colocar o telefone junto a pacemakers, por exemplo no bolso da camisa.
- Alguns aparelhos auditivos podem interferir com os telemóveis.
- Pequenas interferências podem afectar televisores, rádios, computadores, etc.

### SEGURANÇA NA ESTRADA

**Verifique a legislação e as disposições regulamentares relativamente à utilização de telemóveis nas áreas onde conduz.**

- Não segure no telemóvel enquanto conduz.
- Preste total atenção à condução.
- Utilize um kit mãos livres, se disponível.
- Encoste e estacione antes de fazer ou atender uma chamada, se assim o exigirem as condições de condução.

- A energia de RF pode afectar alguns sistemas electrónicos do seu veículo, tais como o auto-rádio ou o equipamento de segurança.
- Se o seu veículo estiver equipado com airbag, não o obstrua com equipamento sem fios instalado ou portátil. Poderá originar falhas no air bag ou provocar danos graves devido a uma performance inadequada.
- Se estiver a ouvir música no exterior, certifique-se de que o volume se encontra num nível razoável, de modo a perceber o que se passa à sua volta. Este aspecto é particularmente importante próximo de estradas.

### EVITE PROVOCAR DANOS AUDITIVOS

Poderá provocar danos auditivos se estiver exposto a sons de volume elevado, por longos períodos de tempo. Recomendamos, por isso, que não ligue ou desligue o telefone junto ao ouvido. Também recomendamos a utilização de volumes de música e de chamadas de acordo com um nível razoável.

## PEÇAS DE VIDRO

Algumas peças do seu telefone são constituídas por vidro. Este vidro poderá partir se deixar cair o seu telefone numa superfície rígida, ou se sofrer um impacto significativo. Se o vidro partir, não lhe toque nem tente retirá-lo. Deixe de utilizar o seu telefone até que o vidro seja substituído por um centro de assistência autorizado.

## ÁREA DE EXPLOÇÃO

Não utilize o telefone em locais onde estejam a decorrer explosões. Respeite os dispositivos regulamentares e siga eventuais regulamentos ou regras.

## ATMOSFERAS POTENCIALMENTE EXPLOSIVAS

- Não utilize o telefone em postos de abastecimento.
- Não utilize próximo de combustíveis ou produtos químicos.
- Não transporte ou guarde gases inflamáveis, líquidos ou explosivos no compartimento do seu veículo onde se encontra o telemóvel e os seus acessórios.

## EM AVIÕES

Os dispositivos sem fios podem provocar interferências em aviões.

- Desligue o seu telefone antes de embarcar num avião.
- Não o utilize em terra sem autorização da tripulação.

## CRIANÇAS

Mantenha o telefone num local seguro, fora do alcance das crianças. Inclui peças pequenas que, se desprendidas, podem resultar em risco de sufocação.

## CHAMADAS DE EMERGÊNCIA

A chamada de emergência pode não estar disponível em todas as redes móveis. Portanto, nunca deve depender apenas do telemóvel para as chamadas de emergência. Verifique esta cobertura junto do seu operador local.

## INFORMAÇÕES E CUIDADOS COM A BATERIA

- Não precisa de descarregar completamente a bateria antes de a recarregar. Ao contrário de outros sistemas de baterias, não existe qualquer efeito de memória que possa comprometer o desempenho da bateria.
- Utilize apenas baterias e carregadores LG. Os carregadores LG foram concebidos para maximizar a vida da bateria.
- Não desmonte ou provoque curto-circuitos na bateria.
- Mantenha os contactos metálicos da bateria limpos.
- Substitua a bateria quando deixar de ter um desempenho aceitável. A bateria pode ser recarregada centenas de vezes antes de precisar de a substituir.
- Carregue a bateria caso não tenha sido utilizada por um longo período de tempo, para maximizar a sua capacidade.
- Não exponha o carregador da bateria à luz directa do sol nem o utilize em condições de grande humidade, tais como a casa de banho.
- Não deixe a bateria em locais quentes ou frios, pois pode deteriorar o desempenho da bateria.
- A substituição da bateria por um tipo de bateria incorrecto poderá originar o risco de explosão.
- Elimine as baterias usadas de acordo com as instruções do fabricante. Faça a reciclagem sempre que possível. Não coloque as baterias usadas junto com o lixo doméstico.
- Se necessitar de substituir a bateria, leve-a ao ponto de vendas ou assistência técnica autorizado LG Electronics mais próximo.
- Desligue sempre o carregador da tomada quando o telefone estiver totalmente carregado, para evitar o consumo desnecessário do carregador.

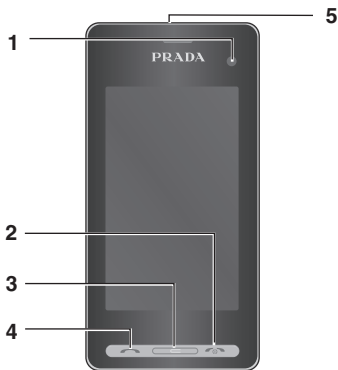

## CONHECER O SEU TELEFONE

### 1. OBJECTIVA DA CÂMARA INTERNA

### 2. TECLA TERMINAR/LIGAR E DESLIGAR

- Desliga ou rejeita uma chamada. Liga/desliga o telefone. Prima uma vez para voltar ao ecrã de espera.

### 3. TECLA LIMPAR

### 4. TECLA DE CHAMADA

- Marca um número de telefone e atende as chamadas recebidas.

Colocar um objecto pesado sobre o telefone ou sentar-se com o telefone no seu bolso pode danificar o LCD e o ecrã táctil do telefone.

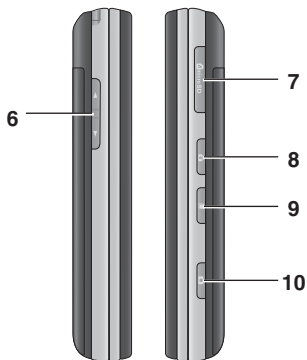

### 5. CONECTOR DO CARREGADOR, CABO, MÃOS-LIVRES

Para ligar o cabo USB, aguarde até que o telefone esteja ligado e registado na rede.

### 6. TECLAS LATERAIS

- **Quando o ecrã está em modo de espera:** volume do som das teclas.
- **Durante uma chamada:** volume do auscultador.

### 7. RANHURA DO CARTÃO DE MEMÓRIA MICRO SD

### 8. TECLA BLOQUEAR/DESBLOQUEAR

### 9. TECLA MULTITAREFAS

### 10. TECLA CÂMARA

## PERSPECTIVA EM ABERTO



### TECLA LIMPAR

- Elimina um carácter de cada vez que é premida. Premir continuamente a tecla para eliminar todas as entradas.

### TECLA ENTER

**ALTERAR O MODO DE TEXTO** (Maiúsculas/Minúsculas)

**TECLAS ALFANUMÉRICAS**

### TECLA DE ESPAÇO

Utilizar para introduzir um espaço, durante a edição.

### TECLA DE SÍMBOLOS

Introduzir caracteres simbólicos.

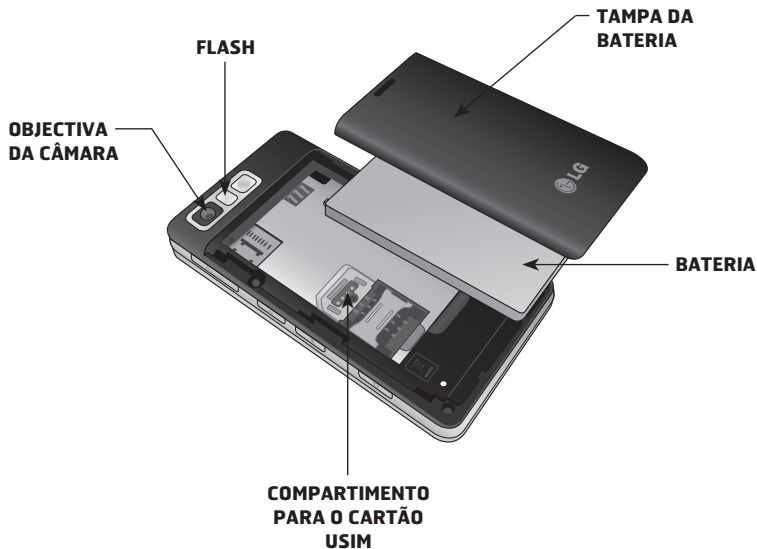

## INSTALAR O USIM E A BATERIA

### 1. RETIRAR A TAMPA DA BATERIA

Prima continuamente o botão para soltar a tampa da bateria no topo do telefone e levante a tampa da bateria.



### 2. REMOVER A BATERIA

Segure a margem superior da bateria e levante-a do compartimento da bateria, utilizando a tampa da bateria.



**Não utilize a unha para retirar a bateria.**

**Não retire a bateria sempre que o telefone estiver ligado, uma vez que poderá danificar o telefone.**

### 3. INSTALAR O CARTÃO USIM

Deslize o cartão USIM para o respectivo compartimento. Verifique se a zona de contactos dourados do cartão está voltada para baixo. Para retirar o cartão USIM, retire-o com cuidado, puxando-o na direcção oposta.



#### 4. INSTALAR A BATERIA

Introduza a parte superior da bateria primeiro na extremidade superior do compartimento da bateria. Certifique-se que os contactos da bateria estão alinhados com os terminais do telefone. Prima a parte de baixo da bateria para dentro, até encaixar.



#### 6. CARREGAR O SEU TELEFONE

Volte a colocar a tampa da tomada do carregador na parte lateral do KF900. Introduza o carregador e ligue-o à corrente. O seu KF900 precisa de carregar até ser apresentada no ecrã a mensagem "Bateria carregada".



#### 5. SUBSTITUIR A TAMPA

Coloque a tampa sobre a bateria e faça-a deslizar até encaixar.

## CARTÃO DE MEMÓRIA

### INSTALAR UM CARTÃO DE MEMÓRIA



Poderá aumentar a memória disponível no seu telefone utilizando um cartão de memória.

1. Retire a bateria como ilustrado na página 15.
2. Introduza o cartão de memória no topo, até o encaixar no seu lugar. Verifique se a zona de contactos dourados está voltada para baixo.



### FORMATAR O CARTÃO DE MEMÓRIA

É possível que o seu cartão de memória já esteja formatado. Se o cartão de memória ainda não estiver formatado, será necessário fazê-lo antes de começar a utilizá-lo.

1. No ecrã de espera, seleccione , em seguida prima  **Definições** e seleccione **Definições do telefone**.
2. Toque em **Gestor de memória** e de seguida seleccione **Memória externa**.
3. Toque em **Formatar** e confirme a sua opção.
4. Introduza a password, se aplicável, e o seu cartão será formatado, ficando pronto para utilização.

**Para alterar o seu destino de armazenamento predefinido, abra o Gestor de memória no menu de Definições do telefone e seleccione Definições de armazenamento primário.**

**Se o seu cartão de memória tiver conteúdo, será automaticamente colocado na pasta correcta, por exemplo, os vídeos serão colocados na pasta Vídeos.**

## TRANSFERIR OS SEUS CONTACTOS

Para transferir os contactos do seu USIM para o seu telefone:

1. No separador Comunicar, seleccione **Contactos** e escolha **Definições**.
2. Toque em **Copiar**.
3. Seleccione **Telefone p/SIM** e toque **Concluído**.
4. Escolha **Seleccionar tudo** ou escolha nomes um a um e prima **OK**.

Sempre que o seu KF900 não estiver a ser utilizado, voltará ao modo de espera. A partir daqui, poderá aceder a todas as opções do menu, fazer uma chamada breve e ver o estado do seu telefone - entre muitas outras coisas

## SUGESTÕES RELATIVAMENTE AO ECRÃ TÁCTIL

O ecrã inicial também é um óptimo lugar para se habituar ao ecrã táctil. Para seleccionar um item, toque com precisão no ícone. O seu KF900 irá vibrar ligeiramente quando reconhecer que tocou numa opção. Para navegar nas listas, seleccione o último item visível e deslize o seu dedo para cima no ecrã. A lista move-se para cima, tornando mais itens visíveis.

- Não é necessário premir com força; o ecrã táctil é suficientemente sensível para reconhecer um toque ligeiro, mas firme.
- Utilize a ponta do seu dedo para seleccionar a opção que deseja. Certifique-se de que não toca em quaisquer outras teclas à sua volta.
- Quando a luz do ecrã se desligar, prima a tecla Desbloquear/Bloquear do lado direito para repor o ecrã inicial.

- Não coloque o telefone numa bolsa, nem o cubra com uma tampa, uma vez que o ecrã táctil não funciona se coberto por quaisquer materiais.



Teclas de atalho

## TECLAS DE ATALHO

As teclas de atalho proporcionam um acesso fácil, com um único toque, às funções mais utilizadas.



Toque para abrir o teclado de marcação tátil para fazer uma chamada. Introduza o número da mesma forma que introduziria ao usar um teclado normal e toque em **Chamadas** ou prima a tecla física



Toque para abrir o menu **Contactos**.

Para procurar um número para o qual pretende telefonar, introduza o nome do contacto utilizando o teclado. Também pode criar novos contactos e editar os existentes. Consulte a página 31 para obter mais informações.



Toque para aceder ao menu de opções de mensagens. A partir daqui poderá criar uma nova SMS. Consulte a página 35 para obter mais informações.



Toque para abrir o menu Superior que está dividido em quatro submenus. Toque na barra vertical de cada um dos sub-menus para ver mais opções.

## TOCAR O ECRÃ TÁCTIL DE FORMA MAIS CONVENIENTE

O seu LG KF900 é uma pequena obra de arte, integrando um design cheio de estilo e um LCD inteligente, extraordinariamente nítido. O ecrã LCD sensível ao toque proporciona-lhe uma experiência interactiva e extraordinariamente conveniente.

### Activar menus superiores directamente

Poderá aceder e utilizar o menu Marcar, Mensagens e Contactos através de um simples toque no ecrã.

### Sugestões relativamente ao ecrã táctil

Se desbloquear o ecrã, este irá passar para o teclado táctil interactivo. Para seleccionar um item, toque no ícone apresentado no ecrã táctil. O seu KF900 vibrará ligeiramente quando reconhecer que tocou numa opção.



Teclas de atalho

## BARRA DE ESTADO

A barra de estado utiliza diversos ícones para indicar aspectos como a força do sinal, mensagens novas e carga da bateria, para além de o informar se o Bluetooth ou GPRS estão activos.

De seguida, apresentamos um quadro com uma explicação do significado dos ícones que poderá ver na barra de estado.

Ícone	Descrição
	Multitarefas
	Força do sinal de rede (o número de barras varia)
	Sem sinal de rede
	Carga de bateria disponível
	Bateria descarregada
	Nova mensagem de texto
	Mensagem de multimédia
	Nova mensagem de voz
	Caixa de mensagens recebidas cheia
	Envio de mensagem falhou
	Alarme definido
	Perfil normal em utilização

Ícone	Descrição
	Perfil exterior em utilização
	Perfil silencioso em utilização
	Chamadas desviadas
	EDGE em utilização
	Roaming
	Modo de voo ligado
	Bluetooth activo
	Defina a agenda
	Visualize o estado da memória externa
	HSDPA em utilização
	Reproduzir o ficheiro MP3
	Coloque a reprodução do MP3 em pausa
	Wi-fi ligado

## ALTERAR O ESTADO NA BARRA DE ESTADO

Toque no ícone de estado actual que representa as suas actuais definições na barra de estado, para abrir o Resumo do Estado Este mostra a Hora, rede, ID SVC, Bateria, Memória do telefone, Memória externa, Perfil, Estado do MP3, Bluetooth e Wi-fi. Pode definir o Tipo de perfil, colocar o MP3 em reproduz./pausa e activar/desactivar o Bluetooth e o Wi-fi.

## UTILIZAR A FUNÇÃO MULTITAREFAS

Prima a tecla lateral  para abrir o menu Multitarefa. A partir daqui poderá ver todas as aplicações que estiver a executar e aceder às mesmas com um simples toque.

A partir de qualquer aplicação, prima a tecla Multitarefa e seleccione Ecrã inicial para voltar ao ecrã de espera sem sair ou fechar a aplicação.

Quando tiver uma aplicação a ser executada em segundo plano (por exemplo, um jogo ou um rádio FM),  será apresentado na barra de estado.

Toque  no ecrã de espera para abrir um **Menu Superior**. A partir daqui pode aceder a outros menus: **Comunicar**, **Entretenimento**, **Utilitários** e **Definições**.



## Comunicar

- 1 A marcar
- 2 Marcações rápidas
- 3 Contactos
- 4 Registo de cham.
- 5 Nova Msg
- 6 Novo Email
- 7 Caixa de mensagens
- 8 Mensagens



## Entretenimento

- 1 Galeria
- 2 As minhas coisas
- 3 Câmara
- 4 Câmara de vídeo
- 5 Muvee studio
- 6 A Minha Música
- 7 Rádio FM
- 8 Jog e Apli



## Utilitários

- 1 Internet
- 2 Fuso horário
- 3 Agenda
- 4 Alarmes
- 5 Notas
- 6 Gravador de voz
- 7 Ferramentas
- 8 STK





## Definições





- 1 Perfis
- 2 Definições do ecrã
- 3 Telefone
- 4 Chamadas
- 5 Definições de toque
- 6 Conectividade
- 7 Bluetooth
- 8 Wi-Fi

## CHAMADAS

### FAZER UMA CHAMADA OU UMA CHAMADA DE VÍDEO

1. Toque  para abrir o teclado.
2. Introduza o número utilizando o teclado.  
Para eliminar um dígito, prima a tecla limpar.
3. Toque na tecla física  para estabelecer a chamada.
4. Para desligar a chamada, prima a tecla física .





-  Vídeo chamada
-  Realizar chamada de voz
-  Apaga número ou carácter
-  Sai do teclado de marcação

Para introduzir o sinal + para efectuar uma chamada internacional, toque em  durante dois segundos.

Toque no botão bloquear/desbloquear para bloquear o ecrã táctil e evitar a realização acidental de chamadas.

Poderá efectuar uma chamada de vídeo, enviar uma mensagem, gravar o número ou procurar contactos com um toque .

### ALTERAR AS DEFINIÇÕES DO ECRÃ DO TECLADO DE MARCAÇÃO

1. Toque  para abrir o teclado.
2. Toque em  e seleccione **Definição de marcação** para alterar a visualização do teclado de marcação táctil.
3. Pode alterar o tipo, o tamanho e a cor da letra.

### FAZER UMA CHAMADA A PARTIR DOS SEUS CONTACTOS

1. No ecrã de espera, toque em  para abrir o livro de endereços ou toque em **Contactos** no separador Comunicar.
2. Pode optar por **Adicionar contacto**, **Procurar**, **Grupos**, e **Definições**.

3. Escolha **Procurar**, toque em **Nome** e introduza as primeiras letras do contacto para o qual pretende telefonar.
4. Na lista filtrada, toque no contacto para o qual pretende telefonar e seleccione o número, se tiver mais do que um número guardado.
5. Toque em **Chamada**.

**Poderá procurar os seus contactos no ecrã de chamadas. Toque em  e escolha Procurar contactos. Desloque-se nos seus contactos ou introduza os primeiros dígitos de um número para filtrar a lista.**

## ATENDER E REJEITAR UMA CHAMADA

Quando o seu telefone tocar, prima a tecla física  para atender a chamada.

Toque em  para colocar o toque em silêncio. Esta função é ideal sempre que se tiver esquecido de alterar o seu perfil para Silencioso numa reunião.

Prima a tecla física  para rejeitar uma chamada.



## Ajustar o volume da chamada

Para ajustar o volume durante uma chamada, utilize o botão para cima e para baixo do lado esquerdo do telefone.





## Marcação rápida

Pode atribuir um contacto utilizado com frequência a um número de marcação rápida.

1. No ecrã de espera toque em  para abrir o menu.
2. Toque **Marcações rápidas**.
3. O voice-mail e o video-mail já se encontram definidos como marcação rápida 1. Não é possível alterar esta opção. Toque em qualquer um dos outros números para lhe atribuir um contacto de marcação rápida.
4. Irá abrir o seu livro de endereços. Selecciono o contacto que gostaria de atribuir a esse número tocando uma vez no número de telefone.

Para marcar um número da marcação rápida, toque em  no ecrã em modo de espera e, em seguida, prima continuamente o número atribuído até o contacto ser apresentado no ecrã. A chamada irá ser iniciada automaticamente, sem necessidade de premir  **Chamar**.

## Fazer uma segunda chamada

1. Durante a sua chamada inicial, toque em  e seleccione o número para o qual pretende ligar.
2. Marque o número ou procure nos seus contactos (consulte **Efectuar uma chamada ou chamada de vídeo** na página 25 para obter mais detalhes).
3. Prima  para estabelecer a chamada.
4. Serão apresentadas as duas chamadas no ecrã de chamadas. A sua primeira chamada será bloqueada e o chamador colocado em espera.
5. Para alternar entre as chamadas, toque em  e seleccione **Trocar chamada** ou prima o número da chamada retida.
6. Para terminar uma ou ambas as chamadas, prima  e seleccione **Fim** e a seguir **Todas, Retida** ou **Activa**.

**Pode juntar as suas chamadas, seleccionando  Aceitar e, em seguida, Juntar. Verifique se o seu fornecedor de rede suporta chamadas em conferência.**

**Irá ser-lhe cobrada cada uma das chamadas realizadas.**



## Desligar o DTMF

DTMF permite-lhe utilizar comandos para navegar nos menus dentro das chamadas automatizadas. O DTMF está activado por defeito.

Para desligar durante uma chamada (para anotar um número, por exemplo) toque em  e seleccione DTMF desligado.

## Ver o seu registo de chamadas

**Para navegar numa lista de opções, seleccione o último item visível e deslize o seu dedo para cima no ecrã. A lista move-se para cima, tornando mais itens visíveis.**

Toque em  e seleccione  **Comunicar** e toque em **Registo de cham.**



Para ver, seleccione:

- **Todas chamadas:** Visualize uma lista completa de todas as chamadas efectuadas, recebidas e perdidas.
- **Cham efectuadas:** Ver a lista de todos os números marcados.
- **Cham. recebidas:** Ver a lista de todos os números que lhe ligaram.
- **Cham. perdidas:** Ver a lista completa das chamadas não atendidas.

**Em qualquer registo de chamadas, toque em  e Eliminar todos para eliminar todos os itens registados.**

**Prima uma única entrada de registo de chamadas para ver a data, hora e duração da chamada.**



## Utilizar o desvio de chamadas

1. Toque em , seleccione  **Definições** e escolha **Chamadas**.
2. Toque em **Desvio de cham.** e escolha **Cham. vídeo e/ou Cham. voz**.
3. Seleccione se pretende desviar todas as chamadas, quando ocupado, se a chamada não for atendida ou se estiver indisponível.
4. Introduza o número para o qual pretende fazer o desvio.
5. Toque em **Pedido** para activar.

**O desvio de chamadas implica custos. Para mais informações, contacte o seu fornecedor de serviço.**



**Para desactivar todos os desvios de chamadas, seleccione Desactivar tudo no menu Desvio de cham..**

## Utilizar o barramento de chamadas

1. Toque em  , seleccione   
**Definições** e escolha **Chamadas**.
2. Toque **Barramento cham.** e seleccione **Cham. vídeo e/ou Cham. voz**.
3. Seleccione uma ou todas as seis opções:  
**Todas efectuadas**  
**Cham. internacionais**  
**Internac. excepto país origem**  
**Todas recebidas**  
**Receb. em roaming**
4. Introduza a password de barramento de chamadas. Verifique junto do seu fornecedor de serviços se este serviços está disponível.

**Selecione N° de marc. fixa para activar e compilar uma lista de números que pode contactar a partir do seu telefone. Irá necessitar do código PIN2 do seu operador. Só pode contactar, a partir do seu telefone, os números incluídos na lista de marcação fixa.**



## Alterar as definições de chamadas comuns

1. Toque em  , seleccione   
**Definições** e escolha **Chamadas**.
2. Toque em **Definições comuns** (poderá ter de percorrer o menu para visualizar esta opção). A partir daqui, pode alterar as definições de:
  - **Rejeitar cham.:** Deslize o interruptor para seleccionar a Lista Rejeitar. Pode tocar na caixa de texto para escolher entre as chamadas, contactos específicos ou grupos ou as chamadas de números não gravados (aqueles que não se encontram nos seus contactos). Toque em **Gravar** para alterar as definições.
  - **Enviar meu N°:** Seleccione esta opção se pretende que o seu número seja apresentado quando contactar alguém.
  - **Remarcação auto.:** Desloque o interruptor para a esquerda para **Ligado** ou para a direita para **Desligado**.
  - **Modo de atender:** Seleccione esta opção se pretende atender o telefone utilizando a tecla Enviar ou qualquer outra tecla.
  - **Aviso de minuto:** Desloque o interruptor para a esquerda para **Ligado** para ouvir um sinal a cada minuto da chamada.

- **Modo de atend. c/BT:** Selecciona **Mãos-livres** para poder atender uma chamada utilizando um auricular Bluetooth ou selecciona **Telefone** para premir uma tecla no telefone para atender uma chamada.
- **Gravar novo número:** Selecciona **Sim** para gravar um novo número.

**Para navegar numa lista de opções, seleccione o último item visível e deslize o seu dedo para cima no ecrã. A lista move-se para cima, tornando mais itens visíveis.**

## Alterar as definições da sua chamada de vídeo



1. Toque em , seleccione  **Definições** e escolha **Chamadas**.
2. Toque em **Chamada de vídeo**.
3. Selecciona as definições da sua chamada de vídeo. Especifique se pretende utilizar o tamanho Imagem privada/A minha imagem e seleccione uma e/ou ligue o Espelho.

## CONTACTOS

### Procurar um contacto)

Existem duas formas de procurar um contacto:

#### A partir do ecrã de espera

1. No ecrã de espera, seleccione  para abrir o livro de endereços. Para eliminar um dígito, prima a tecla física . Eliminar
2. Toque em **Chamada** ou na  tecla física para iniciar a chamada.

**Seleccionando Grupos, pode procurar por grupo. Esta opção disponibiliza uma lista de todos os grupos.**

#### A partir do menu principal

1. Toque em , seleccione **Comunicar**.
2. Toque em **Contactos**.
3. O seu livro de endereços irá apresentar uma lista dos contactos correspondentes às letras introduzidas.

**Para navegar na sua lista de contactos, seleccione o último item visível e deslize o seu dedo para cima no ecrã. A lista move-se para cima, tornando mais itens visíveis.**

### Adicionar um novo contacto

1. No ecrã de espera toque em  e seleccione **Adicionar contacto**.
2. Seleccione se pretende gravar o contacto no seu **Telefone** ou no **USIM**.
3. Introduza o primeiro e o último nome do seu contacto. Não é necessário introduzir os dois, mas deve introduzir pelo menos um deles.
4. Introduza até cinco números diferentes e atribua um tipo a cada um. Seleccione entre **Móvel, Casa, Escritório, Pager, Fax, VT e Geral**. Toque **OK**.
5. Adicione um endereço de e-mail.
6. Associe o contacto a um ou mais grupos. Escolha entre **S/ grupo, Família, Amigos, Colegas, Escola ou VIP**.
7. Também pode adicionar um **Toque, Data de aniversário, Comemoração, Página inicial, Endereço de casa, Nome da empresa, Função, Endereço da empresa** e uma **Nota**.
8. Toque em **Gravar** para gravar o contacto.

**Pode criar grupos personalizados para os seus contactos. Consulte Criar um grupo na página 32.**



## Opções de contactos

Pode executar diversos procedimentos ao ver um contacto. Para aceder e utilizar o menu de opções:

1. Abra o contacto que pretende utilizar.  
Consulte **Procurar um contacto** na página 31.
2. Pode telefonar ou enviar uma mensagem directamente a partir daqui.
3. Prima  para abrir a lista de opções. A partir daqui poderá:
  - **Video chamada:** Efectuar uma chamada de vídeo para o contacto.
  - **Editar:** Alterar qualquer um dos dados do contacto.
  - **Eliminar:** Eliminar o contacto. Toque **Sim** se tiver a certeza.
  - **Copiar ou Mover p/USIM/Telemóvel:** Selecione mover ou copiar para o cartão USIM ou telemóvel (dependendo do local onde gravou originalmente o contacto).
  - **Enviar cartão de visita:** Enviar os dados do contacto para outra pessoa, como cartão de visita. Selecione para enviar como **SMS, MMS, E-mail** ou por **Bluetooth**.

**Enviar Msg - Enviar uma mensagem para um contacto. Se um contacto possuir um endereço de e-mail, seleccione se pretende enviar um e-mail ou SMS/MMS. Consulte a página 35 para mais informações acerca de como enviar mensagens.**

## Criar um grupo

1. No ecrã de espera toque em  e seleccione **Grupos**.
2. Toque em  .
3. Selecione **Adic.grupo**.
4. Introduza o nome do seu novo grupo.
5. Toque **Gravar**.



**Se eliminar um grupo, os contactos associados a esse grupo não se perderão. Serão mantidos no seu livro de endereços.**

**Pode editar um grupo existente seleccionando-o e tocando  . Selecione Adicionar membros ao grupo de contactos, atribua um toque de grupo, altere o nome do grupo ou elimine um grupo.**



## Alterar as definições dos seus contactos

Pode adaptar as definições do seu contacto para que o seu livro de endereços esteja de acordo com as suas preferências.

**Para navegar numa lista de opções, seleccione o último item visível e deslize o seu dedo para cima no ecrã. A lista move-se para cima, tornando mais itens visíveis.**

1. No ecrã de espera  toque em  e seleccione **Definições**.
2. A partir daqui pode ajustar as definições que se seguem:
  - **Def. lista contactos:** Seleccione se pretende ver os contactos gravados no seu **Telefone e USIM**, apenas no **Telefone** ou **USIM**. Também pode seleccionar se pretende mostrar o primeiro nome ou apelido de um contacto.
  - **Copiar:** Copie os seus contactos do seu USIM para o seu telemóvel ou do seu telemóvel para o seu USIM. Seleccione se pretende copiar um de cada vez, ou todos de uma vez. Se seleccionar um de cada vez, será necessário seleccionar cada um dos contactos a copiar, um a um.
  - **Mover:** Esta opção funciona da mesma forma que Copiar, mas o contacto só será gravado no local para onde o mover. Por isso, se mover um contacto do USIM para o telemóvel, este será eliminado da memória do USIM.
  - **Enviar todos os contactos via Bluetooth:** Envia todos os seus contactos para outro dispositivo, utilizando o Bluetooth. Se seleccionar esta opção, ser-lhe-á pedido para ligar o Bluetooth.
  - **Cópia de segurança dos contactos:** Consulte **Fazer cópias de segurança e restaurar as informações do seu telefone** na página 79.
  - **Restaurar contactos:** Consulte **Fazer cópias de segurança e restaurar as informações do seu telefone** na página 79.
  - **Eliminar contactos:** Eliminar todos os seus contactos. Toque **Sim** se tiver a certeza que pretende limpar o seu livro de endereços.

## Ver informações

1. No ecrã de espera, toque em  toque em  e **Informação**.
2. Aqui poderá ver os seus **Nºs de serviços**, o seu **Próprio N.º**, as suas **Info. memória** (volume de espaço livre em memória) e **O meu cartão de visita**.



**Se ainda tiver que adicionar um cartão de visita para si mesmo, seleccione O meu cartão de visita e introduza todos os seus dados, como faria com qualquer outro contacto. Toque Gravar para terminar.**

## MENSAGENS

### Mensagens

O seu KF900 combina SMS, MMS e e-mail num menu intuitivo e fácil de utilizar.

Existem duas formas de entrar no centro de mensagens:

1. Toque em  no ecrã de espera.
2. Toque em  no ecrã de espera, em seguida seleccione  **Comunicar** depois **Mensagens**.

### Enviar uma mensagem

1. Toque em **Nova Msg** no separador Comunicar para abrir uma mensagem em branco ou seleccione **Criar nova msg** no menu Mensagens.
2. A partir de aqui pode enviar uma mensagem de texto ou uma mensagem multimédia. Para enviar um e-mail, escolha **Novo Email** no separador Comunicar.
3. Toque em **Introduzir**, para adicionar uma imagem, vídeo, som ou modelo.

4. Toque em **Para1** no topo do ecrã para introduzir o número do destinatário ou toque no ícone de procura para abrir o seu livro de endereços. Toque **Enviar**. Introduza o número de telefone ou toque **Contactos** para abrir a sua lista de contactos. Pode adicionar diversos contactos.

**Irá ser-lhe cobrada uma mensagem de texto de 160 caracteres por cada pessoa a quem enviar a mensagem.**

**Se adicionar uma imagem, vídeo ou som a uma SMS, esta será convertida automaticamente em MMS e irá ser-lhe cobrado o valor correspondente.**

**Resposta rápida – Enviar uma resposta imediata à mensagem seleccionada utilizando um modelo.**

## Introdução de texto

Existem três formas de introduzir texto:

Texto em modo T9/ Texto em modo normal/Teclado Qwerty.



Toque uma vez no ecrã, o teclado aparece.



 Toque para activar o modo de introdução de texto previsível T9.

 Pode alterar o idioma de escrita.

 Toque para alterar o teclado para números, símbolos e texto.

Utilize  para se deslocar entre os diferentes tipos de teclados em cada um dos modos de introdução de texto (por exemplo, maiúsculas ou minúsculas). Para introduzir um espaço toque em . Para eliminar caracteres ou remover frases, toque em .

Basta tocar em cada uma das letras para escrever a sua mensagem e premir:

 para passar para maiúsculas

 para adicionar um espaço

## Previsível T9

no modo T9 visualizará .

O modo T9 utiliza um dicionário integrado para reconhecer as palavras que escreve, com base nas sequências de teclas que premir. Basta tocar na tecla numérica associada à letra que pretende introduzir e o dicionário prevê a palavra que pretende introduzir.

Por exemplo, prima 8, 3, 5, 3, 7, 4, 6, 6, 3 para escrever "telefone".

Se a palavra que pretende não for apresentada, toque em **Corrigir**. Se tocar em **Corrigir** pode introduzir a palavra utilizando o modo manual Abc e a sua palavra ou nome será adicionado ao dicionário.

## Manual Abc

No modo Abc visualizará .

No modo Abc, deve tocar na tecla repetidamente para introduzir uma letra. Por exemplo, para escrever "hello", toque 4 duas vezes, 3 duas vezes, 5 três vezes, 5 novamente três vezes e, em seguida, 6 três vezes.

## TECLADO QWERTY

### Introdução de texto

Pode introduzir caracteres alfanuméricos utilizando o teclado do telemóvel.

Por exemplo, para guardar nomes em Contactos, escrever uma mensagem e criar eventos é necessário introduzir texto. O telefone tem disponíveis os seguintes métodos de introdução de texto: modo ABC manual e modo 123.

**Alguns campos podem permitir apenas um modo de introdução de texto (p. ex., o número de telefone nos campos do livro de endereços).**

Para introduzir um símbolo no campo de introdução de texto, prima a tecla , escolha um símbolo e, em seguida, seleccione **OK**.

Desloque-se utilizando as teclas de navegação para apresentar mais opções de símbolos.

Complete cada uma das palavras com um espaço, premindo .

Para eliminar um carácter, prima a tecla .

### Modo de introdução de texto através do teclado

Sempre que necessitar de introduzir texto, por exemplo ao escrever uma mensagem, o teclado irá encontrar-se, por defeito, no modo ABC. Ao introduzir um número, por exemplo durante uma chamada, as teclas associadas a números no teclado assumirão os números por defeito.

Em modo ABC, poderá introduzir números premindo primeiro em  e depois o número que pretende.

### Enviar um e-mail utilizando a sua nova conta

Para enviar/receber um e-mail, deverá configurar uma conta de e-mail ( consulte abaixo).

1. Toque em  no ecrã de espera e seleccione **Mensagens**.
2. Seleccione Criar nova mensagem- **Novo Email** e um novo e-mail é apresentado. Ou, se seleccionar **Novo Email** no separador comunicar, entra neste menu directamente.
3. Pode introduzir o endereço do destinatário e escrever a sua mensagem. Também pode anexar imagens, vídeos, sons ou outros tipos de ficheiro.
4. Introduza a sua mensagem, utilizando o teclado.

5. Selecciona **Opções** e escolha um anexo para adicionar : **Imagem/Video/Som/Modelo/Icon emotivo/Nome e número/Novo slide/Assunto/ Mais(Cartão de visita/Agenda/Notas/ Tarefas/O meu cartão de visita)**

## Configurar o seu e-mail

Pode estar contactável mesmo em mobilidade, utilizando o e-mail no seu KF900. Configurar uma conta de e-mail POP3 ou IMAP4 é simples e rápido.

**Para navegar numa lista de opções, seleccione o último item visível e deslize o seu dedo para cima no ecrã. A lista move-se para cima, tornando mais itens visíveis.**



1. Toque em  no ecrã de espera, e seleccione **Mensagens**.
2. Selecciona **Definições**.
3. Toque em **Caixa de correio** e em seguida **Contas de e-mail**.
4. Toque em **Adicionar conta**.
5. Pode, agora, seleccionar a forma como funcionam as suas contas:
  - **Palavra-passe:** Introduza a palavra-passe da conta.
  - **Username:** Introduza o nome de utilizador da conta.
  - **Tipo caixa correio:** Introduza o tipo de caixa de correio, POP3 ou IMAP4.
  - **Serv. A receber:** Introduza o servidor de correio a receber.

- **Servidor enviadas:** Introduza o servidor de correio a enviar.
- **Autenticação SMTP:** Selecciona as definições de segurança do servidor de envio.
- **Nome da conta:** Agora que a sua conta está configurada, será apresentada na lista de contas na sua pasta de E-mail.

## Transferir o seu e-mail

Pode verificar a sua conta automática ou manualmente quanto a novos e-mails. Consulte **Alterar as suas definições de e-mail** na página 39, para verificar a sua conta automaticamente.

Para verificar manualmente:

1. Toque em  e em seguida em **Mensagens**.
2. Selecciona **Email**.
3. Toque na conta que pretende utilizar e, de seguida .
4. Selecciona **Recuperar ou Sincronizar** e o seu KF900 irá fazer a ligação à sua conta de e-mail e transferir todas as novas mensagens.

## Alterar as suas definições de e-mail

Pode alterar as suas definições de e-mail, de acordo com as suas preferências.

**Para navegar numa lista de opções, seleccione o último item visível e deslize o seu dedo para cima no ecrã. A lista move-se para cima, tornando mais itens visíveis.**

1. Toque em  no ecrã de espera, e seleccione **Mensagens**.
2. Seleccione **Definições**.
3. Toque em **E-mail** e depois pode adaptar as seguintes configurações:
  - **Contas de e-mail:** Configurar a conta de e-mail.
  - **Permitir E-mail de resposta :** Seleccione esta opção para permitir o envio de mensagens de confirmação de leitura.
  - **Pedir aviso recepção de e-mail:** Seleccione se pretende pedir mensagens de confirmação de leitura.
  - **Intervalo recuperação:** Seleccione a frequência com que o seu KF900 verifica a existência de novas mensagens de e-mail.
  - **Quantidade de verificação:** Escolha o número de e-mails que devem ser transferidos de cada vez.

- **Incluir mensagem em Reencaminhar e Responder e Responder:** Seleccione se pretende incluir a mensagem original nas suas respostas.
- **Incluir anexo:** Seleccione se pretende incluir o anexo original nas suas respostas.
- **Descarregar automático em roaming:** Seleccione se pretende verificar as suas mensagens automaticamente quando se encontra no estrangeiro (roaming).
- **Aviso de novo e-mail:** Seleccione para ser alertado para a existência de novos e-mails.
- **Assinatura:** Crie uma assinatura de e-mail e active esta função.
- **Prioridade:** Seleccione o nível de prioridade das suas mensagens de e-mail.

## Pastas de mensagens

- Írá reconhecer a estrutura de pastas utilizada no seu KF900, que é bastante explicativa por si mesma.
- **Recebidas:** Todas as mensagens recebidas são colocadas na sua caixa de entrada; aqui pode ler, eliminar, etc., consulte **Gerir as suas mensagens** abaixo para mais informações. Poderá aceder a este menu através de **Caixa de mensagens**.

- **Email:** Todas as mensagens que receber no seu KP900 serão colocadas na sua caixa de correio.
- **Rascunhos:** Se não tiver tempo para acabar de escrever uma mensagem, poderá gravar aqui aquilo que já tiver escrito até ao momento.
- **Caixa de saída:** Esta é uma pasta de armazenamento temporária enquanto as mensagens estão a ser enviadas.
- **Itens enviados:** Todas as mensagens que enviou são colocadas nesta pasta.
- **Minhas pastas:** Crie pastas para armazenar as suas mensagens.
- **Criar nova mensagem:** Abra uma mensagem ou e-mail novo, em branco.
- **Mover para as minhas pastas:** Mover a mensagem assinalada para as minhas pastas.
- **Filtro:** Visualizar a sua mensagem por tipo. O filtro apenas agrupa separadamente as mensagens de texto e as MMS.
- **Eliminar tudo:** Eliminar todas as mensagens.

## Gerir as suas mensagens

Pode utilizar a sua caixa Recebidas para gerir as suas mensagens.

**Para navegar numa lista de opções, seleccione o último item visível e deslize o seu dedo para cima no ecrã. A lista move-se para cima, tornando mais itens visíveis.**

**Se for apresentada a mensagem Sem espaço para mensagens USIM deve eliminar algumas mensagens da sua caixa de entrada. Se for apresentada a mensagem Sem espaço para mensagens, poderá eliminar mensagens ou ficheiros gravados para libertar espaço.**

1. Toque em **Mensagens** e depois em **Caixa de entrada**. Ou poderá aceder ao menu através da **Caixa de mensagens** no separador Comunicar.
2. Toque em  e depois seleccione:
  - **Eliminar:** Eliminar mensagens assinaladas.
  - **Alterar visualização:** Pode alterar o tipo de visualização do ecrã do menu.

## Utilizar modelos

Crie modelos das mensagens SMS e MMS que envia mais frequentemente. Irá encontrar alguns modelos que já se encontram no seu telefone, pode editar estes modelos se pretender.

1. Toque em **Mensagens** e depois escolha **Modelos**.
2. Seleccione **Modelos SMS** ou **Modelos MMS**. Em seguida, pode tocar em  para **Adic.novo**, **Eliminar** ou **Eliminar todos** os modelos.

## Utilizar ícones emotivos

Anime as suas imagens utilizando ícones emotivos. Poderá encontrar ícones emotivos utilizados com frequência no seu telefone.

1. Toque em **Mensagens** e depois escolha **Ícones emotivos**.
2. Toque em  para **Adicionar novo**, **Eliminar** ou **Eliminar todos** os ícones emotivos.

## Alterar as suas definições de mensagens de texto

As definições de mensagens do seu KF900 estão predefinidas para que possa enviar mensagens imediatamente. Estas definições podem ser alteradas, de acordo com as suas preferências.

**Para navegar numa lista de opções, seleccione o último item visível e deslize o seu dedo para cima no ecrã. A lista move-se para cima, tornando mais itens visíveis.**

Toque em **Mensagens** e, em seguida, escolha **Definições** e **SMS**. Pode alterar:

- **Centro SMS:** Introduza os dados do seu centro de envio de mensagens SMS.
- **Relat. de entrega:** Desloque o interruptor para a esquerda, para receber informação de que as suas mensagens foram entregues.
- **Período validade:** Seleccione o período de tempo durante o qual as suas mensagens ficam armazenadas no centro de mensagens.
- **Tipos de Msg:** Permite converter o seu **Texto** em **Voz**, **Fax**, **X.400** ou **E-mail**.
- **Codificação:** Seleccionar a forma de codificação dos seus caracteres. Isto influencia o tamanho da sua mensagem e, conseqüentemente, implica custos de dados.

- **Enviar SMS longas como:** Opte por enviar uma mensagem de texto longa como SMS ou MMS.

## Alterar as suas definições de mensagem multimédia

As definições de mensagens do seu KF900 estão predefinidas para que possa enviar mensagens imediatamente. Estas definições podem ser alteradas, de acordo com as suas preferências.

Toque em **Mensagens** e, em seguida escolha **Definições** e **MMS**. Pode alterar:

- **Modo recuperação:** Escolha **Início** ou **Rede em roaming**. Se seleccionar **Manual**, irá receber apenas notificações de MMS, podendo decidir se pretende transferir as mesmas na íntegra.
- **Relat. de entrega:** Seleccionar para permitir e/ou pedir um relatório de entrega.
- **Ler relatório:** Seleccionar para permitir e/ou enviar um recibo de leitura.
- **Prioridade:** Seleccionar o nível de prioridade das MMS.
- **Período validade:** Seleccionar o período de armazenamento da sua mensagem no centro de mensagens.
- **Duração do slide:** Seleccionar o período durante o qual os seus slides são apresentados no ecrã.

- **Modo de criação:** Seleccionar o modo da sua mensagem.
- **Tempo de entrega:** Seleccionar o intervalo de tempo antes da entrega de uma mensagem.
- **Centro de MMS:** Introduza os dados do seu centro de mensagens.

## Alterar outras definições

Toque em **Mensagens**, escolha **Definições** e, em seguida:

- **Voice-mail:** Toque em  para adicionar um novo serviço de Correio de voz. Contacte o seu operador para mais informações acerca do serviço prestado.
- **Msg de serviço:** Seleccionar esta opção para receber ou bloquear mensagens de serviço. Também pode definir a segurança das suas mensagens, criando listas de remetentes fidedignas e não fidedignas.
- **Difusão celular:** Seleccionar o seu estado de recepção, o idioma e outras definições.

# CÂMARA







## Tirar uma fotografia rápida

1. Prima a tecla  do lado direito do telefone.
2. O ecrã da câmara será apresentado no visor.
3. Segurando no telefone horizontalmente, direcione a objectiva para o motivo da fotografia.
4. Prima ligeiramente o botão captar. Será apresentada uma mira de focagem no centro do ecrã da câmara.
5. Posicione o telefone de modo a ver o motivo da sua fotografia na mira.
6. Quando a mira estiver verde, a câmara está focada no motivo.
7. Prima completamente o botão captar.

## Depois de tirar a sua fotografia

A fotografia que captou será apresentada no ecrã. O nome da imagem é apresentado na parte de baixo do ecrã, juntamente com cinco ícones do lado direito.



-  Ir para a galeria de fotografias directamente.
-  Toque para enviar a fotografia como uma mensagem, e-mail ou Bluetooth.
-  Toque para editar a imagem utilizando várias ferramentas.
-  Toque para definir a fotografia que tirou como fundo.
-  Toque para eliminar a foto que acabou de tirar e confirme tocando **Sim**. Irá surgir novamente o visor da câmara.
-  Toque para tirar outra fotografia imediatamente. A sua fotografia actual será gravada.

## Conhecer o ecrã da câmara

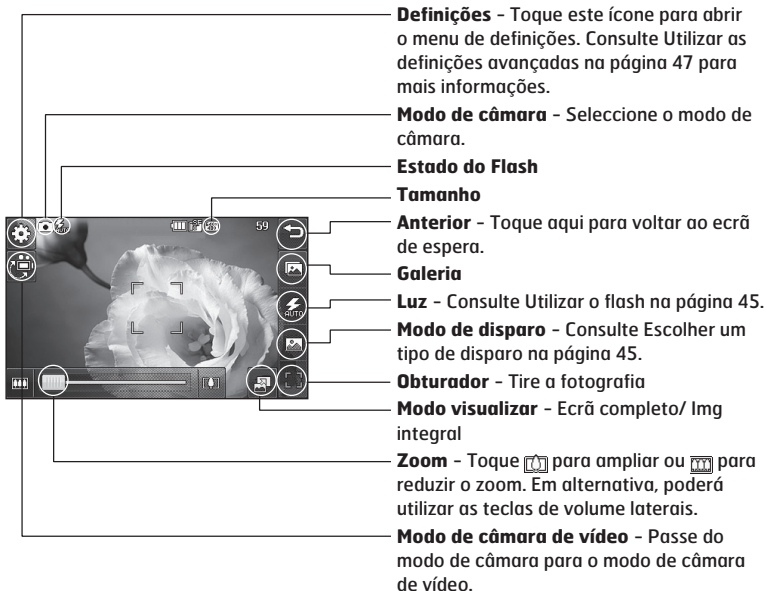

As opções de atalho desaparecem automaticamente alguns segundos depois. Basta tocar no centro do ecrã da câmara uma vez. Para abrir novamente o ecrã de opções, prima outra vez no ecrã.

## Utilizar o flash

O flash está em auto por defeito, mas existem outras opções.

1. Selecione  do lado direito do visor para entrar no submenu do flash.
2. Existem três opções de flash:
  - **Auto:** A sua câmara irá fazer uma avaliação da luminosidade necessária para tirar uma boa fotografia e utilizar o flash na medida do necessário.
  - **Sempre On:** O flash estará sempre ligado.
  - **Sempre desactivado:** A câmara nunca dispara o flash. Esta função é útil para economizar bateria.
  - **Ao captar:** A câmara dispara o flash ao tirar uma fotografia.
3. Toque na opção do flash que pretende utilizar.
4. Depois de fazer a sua selecção, o menu do flash irá fechar automaticamente, e estará pronto para tirar a sua fotografia.
5. O ícone do estado do flash no ecrã da câmara irá mudar de acordo com o seu novo modo de flash.

## Seleccionar o tipo de disparo

1. Toque  para abrir os tipos de disparo disponíveis.
2. Escolha uma das três opções:
  - **Disparo normal:** É o tipo de disparo predefinido; a fotografia será tirada normalmente, conforme descrito em tirar uma fotografia rápida.
  - **Disparo em sequência:** Permite-lhe tirar nove fotografias automaticamente, em sucessão rápida.
  - **Panorama:** Este tipo de disparo é óptimo para tirar uma fotografia de um grande grupo de pessoas ou para captar uma imagem panorâmica.

## Disparar uma sequência de fotografias

1. Toque em  abra os tipos de fotografias disponíveis e seleccione **Disparo em sequência** e, em seguida, escolha o número de fotografias.
2. Posicione o motivo no ecrã da câmara e prima o botão captar como para tirar uma fotografia normal.
3. Pode guardar uma das fotografias. Selecione aquela que pretende manter, tocando na miniatura: uma vez para ver; toque Guard. para gravar.

## Tirar uma fotografia panorâmica



Capte a vida como ela é, tirando uma fotografia panorâmica. A câmara irá permitir-lhe tirar três fotografias, todas elas alinhadas, e juntá-las numa imagem de grande formato.

1. Toque  para abrir os tipos de disparo disponíveis e seleccione **Fotografia panorâmica**.
2. Tire a primeira fotografia normalmente. Irá ver no ecrã da câmara uma versão "fantasma" do lado direito da imagem.
3. Quando tirar a segunda e a terceira fotografias, alinhe o fantasma da imagem anterior com a imagem no ecrã da câmara.
4. Na galeria de fotográfica, as imagens serão gravadas como fotografias panorâmicas.

**Devido ao tamanho da imagem, a fotografia panorâmica ficará ligeiramente distorcida na vista da Galeria. Toque duas vezes para a ver adequadamente.**

## Ajustar a exposição

A exposição determina a diferença entre luz e obscuridade numa imagem. Uma imagem com um contraste reduzido ficará enevoada, enquanto uma imagem de elevado contraste ficará muito mais nítida.

1. No ecrã da câmara, toque para abrir todas as opções de definições avançadas.
2. Toque em **Exposição**.
3. Deslize o indicador de contraste na barra, para  uma exposição mais reduzida e uma imagem mais básica, ou para  uma exposição mais elevada, e uma imagem mais nítida.

## Utilizar as definições avançadas

No ecrã da câmara, toque  para abrir todas as opções de definições avançadas.

### Definições de pré-visualização

- **Exposição:** O valor de exposição refere-se à quantidade de luz adequada para uma determinada exposição. Quando o motivo é mais escuro que o fundo, aumente o valor de exposição. Quando o motivo é mais claro que o fundo, diminua o valor de exposição.
- **Tamanho:** Altere o tamanho da fotografia para economizar espaço na memória ou tirar uma fotografia com o tamanho predefinido correcto para adicionar a um contacto. Consulte **Alterar o tamanho da imagem** na página 48.
- **Efeito de cores:** Seleccione um tom de cor a aplicar à foto que está a tirar. Consulte **Seleccionar um efeito de cores** na página 48.
- **Equi.branços:** Seleccione entre Auto, Incandescente, Sol, Fluorescente ou Nublado
- **Macro:** Ligue para tirar fotografias em grande plano.
- **Temporizar auto:** O temporizador automático permite-lhe definir um período após o qual o botão Captar será premido. Escolha **3 segundos**, **5 segundos** ou **10 segundos**. Ideal para

aquela fotografia de grupo onde também quer ficar.

- **ISO:** O ISO especifica a sensibilidade do sensor de luminosidade da câmara. Quando mais elevado for o ISO, mais sensível estará a câmara. Isto é útil em condições de luminosidade mais reduzida, em que não seja possível utilizar o flash. Seleccione um valor de ISO entre **Auto**, **ISO 100**, **ISO 200**, **ISO 400** ou **ISO 800**.
- **Qualidade:** Seleccione entre **Muito boa**, **Boa** e **Normal**. Quanto maior for a qualidade, mais nítida será a fotografia, embora o tamanho do ficheiro resultante seja maior - o que significa que poderá guardar menos fotografias na sua memória.
- **Câmara interna/Câmara externa:** Para tirar auto-retratos, troque para a câmara interna do LG KF900.

### Outras definições

- **Memória:** Seleccione se pretende guardar as suas fotografias na Memória do telefone ou na Memória externa.
- **Estabilização da imagem:** Permite-lhe tirar uma fotografia sem instabilidade ou vibração.
- **Focagem:** Seleccione Ligar ou Desligar.
- **Som do obturador:** Seleccione um dos três sons de disparo do obturador.
- **Ecrã em grelha:** Seleccione Desligado, Simples ou Tripartido.

- **Repor definições:** Repor todas as definições da câmara.

**Quando sair da câmara, todas as suas definições serão repostas de acordo com os valores predefinidos, excepto o tamanho e a qualidade da imagem. Todas as configurações que não sejam predefinidas de que necessite terão que ser repostas, por exemplo o tom de cor e o ISO. Verifique estas definições antes de tirar a fotografia seguinte.**

**O menu de definições sobrepõe-se ao menu do ecrã da câmara, pelo que, sempre que alterar os elementos da cor da imagem ou da sua qualidade, poderá pré-visualizar as alterações da imagem por detrás do menu de definições.**

## Alterar o tamanho da imagem

Quanto maior for o número de pixels, maior será o tamanho, o que, por sua vez, ocupa mais memória. Se pretender acomodar mais fotografias no seu telefone, pode alterar o número de pixels para tornar o tamanho do ficheiro mais pequeno.

1. No ecrã da câmara, toque  no canto superior esquerdo.
2. Seleccionar Tamanho no ecrã Pré-visualização.

3. Seleccionar um valor de pixels entre as seis opções numéricas (**5M: 2560x1920, 3M: 2048x1536, 2M: 1600x1200, 1M: 1280x960, 640x480, 320x240**) ou escolha o valor predefinido:



## Selecione um efeito de cores

1. No ecrã da câmara, toque  no canto superior esquerdo.
2. Seleccionar **Efeito de cores** no menu Pré-visualização.
3. Existem cinco opções de tons de cor: **Desactivar, Preto & Branco, Negativo** ou **Sépia**.
4. Depois de fazer a sua selecção, o menu do tom de cor irá fechar após seleccionar um ícone e estará pronto para tirar a fotografia.

**Pode alterar um vídeo gravado a cores para preto e branco ou sépia depois de o gravar, mas não pode alterar um vídeo gravado a preto e branco ou a sépia para cores.**

## CÂMARA DE VÍDEO





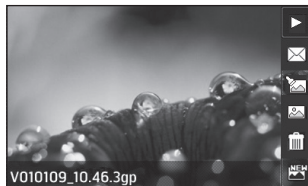

### Gravar um vídeo curto

1. Toque em **Câmara de vídeo** no separador Entretenimento.
2. O ecrã da câmara de vídeo será apresentado no visor.
3. Segurando no telefone horizontalmente, direcione a objectiva para o motivo do vídeo.
4. Prima uma vez o botão captar para começar a gravar.
5. **REC** será apresentado no topo do ecrã da câmara, e será apresentado, na parte de baixo, um temporizador com a duração do seu vídeo.
6. Para colocar o vídeo em pausa, toque  e continue, seleccionando .
7. Toque  no ecrã ou prima o botão de captação uma segunda vez para parar a gravação.

### Depois de gravar o seu vídeo

Será apresentada no ecrã uma fotografia em representação do vídeo gravado. O nome do vídeo é apresentado na parte de baixo do ecrã, juntamente com cinco ícones do lado direito.



-  Toque para reproduzir o vídeo.
-  Toque para enviar o vídeo como **Mensagem, E-mail** ou por **Bluetooth**. Consulte a página 35 para **Enviar mensagens**, ou a página 90 para **Enviar e receber os seus ficheiros utilizando o Bluetooth**.
-  Toque para editar o ficheiro de vídeo.
-  Toque para ver uma galeria de vídeos guardados.
-  Toque para eliminar o vídeo que acabou de gravar e confirme tocando **Sim**. Irá surgir novamente o visor da câmara.
-  Toque para gravar outro vídeo imediatamente. O seu vídeo actual será gravado.

## Conhecer o ecrã da câmara

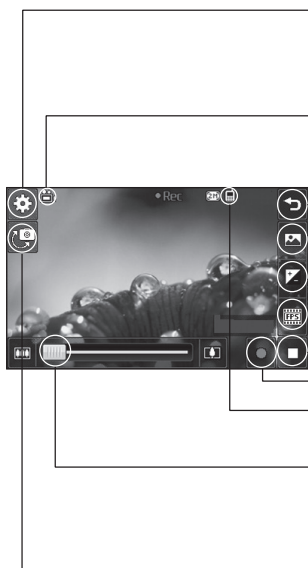

**Definições** - Toque este ícone para abrir o menu de definições. Consulte **Ajustar a exposição** na página 51 para obter mais detalhes.

**Modo de vídeo** - O modo de vídeo está seleccionado.

**Anterior** - Toque aqui para voltar ao ecrã de espera.

**Galeria**



**Exposição** - Consulte Ajustar a exposição na página 51.

**Velocidade de gravação**

**Fim da gravação**

**Início da gravação**

**Guardar na memória do telefone/  
memória externa**



**Zoom** - Toque  para ampliar ou  para reduzir o zoom. Em alternativa, poderá utilizar as teclas de volume laterais.

**Modo de câmara** - Passe do modo de câmara de vídeo para modo de câmara.

As opções de atalho desaparecem automaticamente alguns segundos depois. Basta tocar no centro do ecrã da câmara uma vez. Para abrir novamente o ecrã de opções, prima outra vez no ecrã.

## Ajustar a exposição

A exposição determina a diferença entre luz e obscuridade numa imagem. Uma imagem com um contraste reduzido ficará enevoada, enquanto uma imagem de elevado contraste ficará muito mais nítida.

1. Toque em .
2. Deslize o indicador de exposição na barra, para  obter uma exposição mais reduzida e uma imagem mais básica, ou para  obter um contraste mais elevado e uma imagem mais nítida.

## Utilizar as definições avançadas

No ecrã da câmara, prima **Definições** para abrir todas as opções de definições avançadas.

### Definições de pré-visualização

- **Tamanho do vídeo:** Altere o tamanho do vídeo para economizar espaço em memória. Consulte **Alterar o tamanho do vídeo** na página 52.
- **Efeito de cores:** Selecione um tom de cor a aplicar ao vídeo que está a gravar. Consulte **Seleccionar um tom de cor** na página 52.
- **Equi. brancos:** O equilíbrio de brancos assegura que quaisquer brancos nas suas fotos tenham um aspecto realista. Para que a sua câmara ajuste correctamente o equilíbrio de brancos, pode ter que especificar as condições

de luminosidade. Selecione entre **Auto**, **Incandescente**, **Sol**, **Fluorescente** ou **Nublado**.

- **Qualidade:** Selecione entre **Muito boa**, **Boa** e **Normal**. Quanto melhor for a qualidade, mais nítido será o vídeo, embora o tamanho do ficheiro resultante seja maior – o que significa que poderá guardar menos vídeos na memória do seu telefone.
- **Definir hora:** Defina um período de tempo para o vídeo. Selecione entre **Sem limites** ou **MMS** para limitar o tamanho, para poder enviar o vídeo como MMS.

**Se seleccionar a duração MMS, procure seleccionar uma qualidade de imagem mais reduzida para lhe permitir gravar um vídeo mais longo.**

- **Câmara interna:** Troque para a câmara interna do seu LG KF900's para gravar um vídeo de você mesmo.

### Outras definições

- **Memória:** Selecione se pretende guardar os seus vídeos na **Memória do telefone** ou na **Memória externa**.
- **Voz:** Selecione **S/Som** para gravar um vídeo sem som.
- **Repor configurações:** Reponha todas as definições da câmara de vídeo.

## Alterar o tamanho de imagem do vídeo

Quanto maior for o número de pixels, maior será o tamanho, o que, por sua vez, ocupa mais memória. Se pretender acomodar mais vídeos no seu telefone, pode alterar o número de pixels para tornar o tamanho do ficheiro mais pequeno.

1. No ecrã da câmara, toque em **Definições** no canto superior esquerdo.
2. Selecione **Tamanho do vídeo** no menu Pré-visualizar.
3. Selecione um valor de pixels entre as cinco opções:
  - 640x480 (VGA)** - VGA de tamanho standard.
  - 400x240 (Wide)** - Também é um grande formato, mas com uma resolução mais reduzida.
  - 320x240 (QVGA)** - Tamanho de imagem mais reduzido, e, por conseguinte, um tamanho de ficheiro mais reduzido. Ideal para economizar espaço em memória.
  - 176x144 (QCIF)** - Tamanho de imagem mais reduzido, e, por conseguinte, o tamanho de ficheiro mais reduzido.
4. Selecione a opção de tamanho que pretende utilizar.

**Para obter software de conversão de formato de vídeo, consulte o CD fornecido com o seu KF900.**

## Seleccionar um tom de cor

1. No ecrã da câmara, toque  no canto superior esquerdo.
2. Selecione **Efeito de cores** no menu Definições.
3. Existem cinco opções de tons de cor: **Desactivar, Preto & Branco, Negativo** ou **Sépia**.
4. Toque no tom de cor que pretende utilizar.

**Pode alterar um vídeo gravado a cores para preto e branco ou sépia depois de o gravar, mas não pode alterar um vídeo gravado a preto e branco ou a sépia para cores.**

**Poderá, ainda, alterar o tamanho da imagem, a qualidade da imagem, a duração, a função sem som, os tons de cor e a memória tocando em Definições do mesmo modo como quando utiliza a câmara principal.**

## AS SUAS FOTOGRAFIAS E VÍDEOS

### Ver as suas fotografias e vídeos

1. Toque no ecrã de pré-visualização da sua câmara.
2. A sua galeria será apresentada no ecrã.
3. Toque duas vezes no vídeo ou fotografia para o abrir na íntegra.
4. Os vídeos começam a ser reproduzidos automaticamente. Para colocar a reprodução em pausa, toque no ecrã para abrir as opções e seleccione .

**Percorra para a esquerda ou direita para ver outras fotos ou vídeos.**

**Para eliminar uma fotografia ou um vídeo, abra-o e seleccione . Toque Sim para confirmar.**

### Ajustar o volume ao ver um vídeo

Para ajustar o volume de áudio num vídeo durante a sua reprodução, desloque o marcador para cima e para baixo na barra do volume do lado esquerdo do ecrã.

### Ver as suas fotografias como apresentação

O modo de apresentação irá mostrar todas as fotografias da sua galeria, uma de cada vez, como apresentação. Os vídeos não podem ser vistos como apresentação.

1. Toque duas vezes na fotografia cuja apresentação pretende iniciar para a abrir.
2. Seleccione .
3. A apresentação irá começar. As apresentações incluem opções:
  - Toque novamente para recomençar a reprodução.
  - Toque para colocar a apresentação em pausa numa fotografia específica.
  - Aleatório ligado/ Aleatório desligado
  - Toque para aumentar ou diminuir a velocidade da apresentação.

## Definir uma fotografia como fundo

1. Toque duas vezes na fotografia que pretende definir como fundo para a abrir.
2. Toque em .
3. O ecrã irá passar para o modo vertical. Pode alterar o tamanho da fotografia.
4. Quando estiver satisfeito com a fotografia, toque **OK**.

## Editar as suas fotografias

Existem imensas coisas fantásticas que pode fazer com as suas fotos para as alterar, para lhes adicionar elementos ou para as animar.





1. Abra a fotografia que pretende editar e toque  para abrir as opções.

2. Toque nos ícones para adaptar a sua fotografia:

 Recorte a sua fotografia. Seleccione uma área rectangular ou circular de recorte e mova o seu dedo no ecrã para seleccionar a área.

 Desenhe algo na sua fotografia. Seleccione a espessura da linha entre uma das quatro opções e a cor que pretende utilizar.

 Adicione texto à foto. Consulte **Adicionar texto a uma fotografia** na página 55.

 Decore a sua fotografia com carimbos. Seleccione um dos diferentes carimbos disponíveis e toque na sua fotografia no local onde pretende colocá-lo.



 Altere a cor de um carimbo, a linha ou algum texto. Deve seleccionar a cor antes de desenhar, escrever ou carimbar na fotografia.

 Toque para voltar à galeria.

 Grave as alterações que pretende fazer às fotografias. Seleccione para gravar as alterações ao **Fich. original**, ou como **Fich. novo**. Se seleccionar **Fich. novo**, introduza o nome do ficheiro.

 Anule o último **Efeito** ou edições efectuadas à fotografia.



 Adicione um efeito a uma fotografia utilizando várias ferramentas.

-  Toque para abrir mais efeitos de opções, incluindo **Rodar**. Também existem mais opções de edição avançadas. Consulte **Manipular uma fotografia, Adicionar saturação de cores a uma fotografia e Trocar as cores de uma fotografia** na página 57.
-  Consulte **Adicionar um efeito a uma foto** na página 55.

## Adicionar texto a uma fotografia

1. No ecrã de edição, toque **T**.
2. Selecciona **Assinatura** para adicionar texto sem moldura ou selecciona uma das formas de balão de fala e, em seguida, prima **OK**.
3. Introduza o seu texto utilizando o teclado e toque **Concluído**.
4. Mude o balão de texto, tocando-lhe e deslizando-o para o local onde pretende colocá-lo.

## Adicionar um efeito a uma fotografia

1. No ecrã de edição, toque .
  2. Selecciona para aplicar uma das oito opções à fotografia. Selecciona **OK** para aplicar as alterações ou selecciona  para cancelar.
- **Embelezar rosto:** Detecta automaticamente um rosto na imagem e aumenta a iluminação.
  - **Efeito túnel:** Mude o efeito para que pareça que a fotografia foi tirada num túnel.
  - **Cor negativa:** Efeito de cor negativa.
  - **Preto e branco:** Efeito de cor preto e branco.
  - **Sépia:** Efeito de Sépia.
  - **Desfocado:** Aplique um efeito desfocado.
  - **Mais def.:** Mova o marcador ao longo da barra para aumentar a definição de focagem da fotografia.
  - **Desfocar mosaico:** Toque para aplicar um efeito de mosaico desfocado a uma fotografia.
  - **Pintura a óleo:** Efeito de pintura a óleo
  - **Esboço:** Aplicar um efeito para fazer com que a foto pareça um esboço.
  - **Relevo:** Efeito de relevo.
  - **Iluminar:** Alterar o efeito da exposição à luz
  - **Vivo:** Um efeito de luminosidade e brilho.

- **Luar:** Alterar a luz para se parecer com o luar.
  - **Antigo:** Um efeito de imagem antiga.
  - **Brilhante:** Um efeito de raio de luz.
  - **Desenho animado:** Um efeito de desenho animado.
  - **Aguarela:** Ajuste a pintura a água.
3. Para anular um efeito, basta tocar **Anular**.

**Poderá adicionar mais do que um efeito a uma fotografia.**

## Redimensionar uma fotografia

1. No ecrã editar, toque .
2. Seleccione **Alterar tamanho**.
3. Toque no tamanho que pretende para alterar o tamanho da fotografia.

## Camuflar uma fotografia



Camuflar uma fotografia é ótimo para alterar as expressões faciais de amigos, ou apenas para distorcer uma fotografia para efeitos artísticos.

1. No ecrã de edição, toque .
2. Seleccione **Camuflagem**, e serão apresentadas quatro cruzes na fotografia.
3. Mude as cruzes de lugar na fotografia, colocando-as nas partes que pretende camuflar. Por exemplo, se pretender camuflar uma cara, coloque uma cruz no canto exterior de cada um dos olhos e um de cada lado dos lábios.
4. Seleccione uma cara para representar a forma como pretende camuflar a fotografia.
5. Seleccione **Guard**, para gravar as alterações.

## Adicionar saturação de cores a uma fotografia

1. No ecrã de edição, toque .
2. Selecciona **Saturar cores**.
3. Selecciona uma parte da fotografia.  
É apresentada uma linha em torno de todo a área com a mesma cor ou com cores semelhantes.  
Por exemplo, o cabelo ou a camisola de uma pessoa.
4. Toque **Concluído**.
5. Irá remover todas as cores da fotografia, excepto da secção assinalada para saturação de cores.
6. Altere a intensidade da saturação, deslizando o marcador para cima ou para baixo na barra de intensidade.
7. Selecciona **Guard**. para gravar as alterações.

## Trocar as cores de uma fotografia

1. No ecrã de edição, toque .
2. Selecciona **Troca de cores**.
3. Selecciona uma parte da fotografia.  
É apresentada uma linha em torno de todo a área com a mesma cor ou com cores semelhantes.  
Por exemplo, o cabelo ou a camisola de uma pessoa.
4. Toque em  e selecciona a cor.
5. Prima **OK**.
6. A parte da fotografia seleccionada para saturação de cores será alterada para a cor seleccionada.
7. Selecciona **Guard**. para gravar as alterações.

## Ver os seus vídeos na sua TV

Ligue o seu KF900 à TV utilizando o cabo de saída de TV. Abra o vídeo que gostaria de ver na TV, prima **|** e seleccione .

**O cabo de saída de TV encontra-se disponível para venda em separado.**





**Todos os formatos são compatíveis para ver em TV, excepto 320x240 e 176x144.**

## Editar os seus vídeos

As funções de edição estão disponíveis em todos os tipos de vídeo, excepto 640X384 e 640x480.

Não grave nestes formatos se pretender editar o seu vídeo.

### Encurtar a duração do seu vídeo

1. Abra o vídeo que pretende editar, seleccione **|** e toque no ecrã para abrir as opções.
2. Selecciona  e seleccione **Cortar**.
3. Toque  e marque os novos pontos de início e de fim, utilizando .
4. Toque **Pré-Vis** para garantir que está satisfeito com o novo corte.
5. Toque **Gravar** ou, alternativamente, toque  para voltar à galeria e eliminar as alterações.





## Juntar dois vídeos

1. Abra o vídeo que pretende editar, seleccione **|** e toque no ecrã para abrir as opções.
2. Selecciona  e escolha **Juntar vídeo**.
3. A pasta Os meus vídeos irá abrir. Selecciona o vídeo que pretende juntar e toque **OK**.
4. Toque e deslize a fotografia para a juntar ao final ou ao início do vídeo.
5. Toque em **Efeito** para seleccionar a forma como os vídeos se juntam: **Nenhum, Desvanecer, Zoom pan, Oval, Descobrir, Persiana, Tabuleiro de damas, Dissolver, Dividir** ou **Forma diamante**.
6. Prima **Guard.** seguido de **Sim** para gravar o novo vídeo unido. Selecciona para gravar por cima do ficheiro original ou como novo ficheiro.
7. Repita estes passos para juntar mais vídeos.





## Juntar uma fotografia e um vídeo

1. Abra o vídeo que pretende editar, seleccione  e toque no ecrã para abrir as opções.
2. Seleccione  e escolha **Juntar imagens**.
3. A pasta Minhas imagens irá abrir. Seleccione a fotografia que pretende juntar ao seu vídeo e toque **OK**.
4. Toque e deslize a fotografia para a juntar ao final ou ao início do vídeo.
5. Toque em **Efeito** para seleccionar a forma como as fotografias e os vídeos se juntam: **Nenhum, Desvanecer, Zoom pan, Oval, Descobrir, Persiana, Tabuleiro de damas, Dissolver, Dividir** ou **Forma diamante**.
6. Prima **Guard.** seguido de **Sim**. Seleccione para gravar por cima do ficheiro original ou como novo ficheiro.
7. Repita estes passos para juntar mais fotografias.



## Adicionar texto a um vídeo

1. Abra o vídeo que pretende editar, seleccione  e toque no ecrã para abrir as opções.
2. Seleccione  e escolha **Sobreposição de texto**.
3. Introduza o texto utilizando o teclado e seleccione **Concluído**.
4. Toque  e assinale quando pretende que o texto seja apresentado, utilizando .
5. Toque na área do ecrã onde pretende que o texto seja apresentado.
6. Toque  para assinalar onde pretende que o texto desapareça.
7. Toque **Pré-Vis** para garantir que está satisfeito com a sobreposição de texto.
8. Prima **Guard.** seguido de **Sim**. Seleccione para gravar por cima do ficheiro original ou como novo ficheiro.
9. Repita estes passos para adicionar mais texto.

## Sobrepôr uma foto

1. Abra o vídeo que pretende editar, seleccione **||** e toque no ecrã para abrir as opções.
2. Selecciona  e escolha **Sobreposição de imagem**.
3. A pasta Minhas imagens irá abrir. Selecciona a fotografia que pretende sobrepôr ao seu vídeo e toque **OK**.
4. Toque  e marque onde pretende que a sua foto seja apresentada, utilizando .
5. Toque na área do ecrã onde pretende que a fotografia seja apresentada. Se a fotografia for demasiado grande, irá sobrepôr-se a todo o ecrã, e não apenas à área seleccionada.
6. Toque  para assinalar onde pretende que a fotografia desapareça.
7. Toque **Pré-Vis** para garantir que está satisfeito com a sobreposição de fotografia.
8. Prima **Guard.** seguido de **Sim**. Selecciona para gravar por cima do ficheiro original ou como novo ficheiro.
9. Repita estes passos para adicionar mais fotografias.

## Adicionar uma gravação de voz

1. Abra o vídeo que pretende editar, seleccione **||** e toque no ecrã para abrir as opções.
2. Selecciona  e escolha **Gravação de voz**.
3. A qualidade do som original será afectada ao adicionar uma gravação de voz. Toque **Sim** para continuar.
4. Toque  para ver o seu vídeo. Quando chegar a parte sobre a qual pretende gravar a sua voz, prima .
5. Prima  para parar a gravação e iniciar a reprodução.
6. Toque **Pré-Vis** para garantir que está satisfeito com a gravação de voz.
7. Toque **Guard.** seguido de **Sim** para gravar. Selecciona para gravar por cima do ficheiro original ou como novo ficheiro.
8. Repita estes passos para adicionar mais gravações de voz ao vídeo.

## Adicionar banda sonora a um vídeo

1. Abra o vídeo que pretende editar, seleccione **||** e toque no ecrã para abrir as opções.
2. Seleccione  e escolha **Dobragem de áudio**.
3. A pasta **Os meus sons** irá abrir. Seleccione a faixa que pretende juntar ao seu vídeo e toque **OK**.
4. O som original do seu vídeo será eliminado. Toque **Sim** para continuar.
5. Se o som for mais curto do que o vídeo, seleccione se pretende reproduzir **Uma vez** ou **Repetir**.
6. Seleccione para gravar por cima do ficheiro original ou como novo ficheiro.

## Alterar a velocidade do seu vídeo



1. Abra o vídeo que pretende editar, seleccione **||** e toque no ecrã para abrir as opções.
2. Seleccione  e escolha **Escala horária**.
3. Seleccione uma das quatro opções de velocidade: **x4**, **x2**, **x1/4**, **x1/2**.
4. Seleccione para gravar por cima do ficheiro original ou como novo ficheiro.

## Adicionar um efeito de reduzir iluminação

1. Abra o vídeo que pretende editar, seleccione **||** e toque no ecrã para abrir as opções.
2. Seleccione  e escolha **Efeito reduzir iluminação**.
3. Seleccione para gravar por cima do ficheiro original ou como novo ficheiro.
4. O seu vídeo irá começar a aparecer no início e a desvanecer no final.

## MULTIMÉDIA

Pode guardar quaisquer ficheiros multimédia na memória do seu telefone, de modo a poder ter um acesso fácil a todas as suas fotografias, sons, vídeos e jogos. Também pode gravar os seus ficheiros num cartão de memória. A vantagem de utilizar um cartão de memória é que pode libertar espaço na memória do seu telefone.

Para aceder ao menu Multimédia, toque em  e, em seguida  **Entretenimento**. Toque **Meus itens** para abrir uma lista de pastas com todos os seus ficheiros multimédia.

### Imagens

**Imagens** possui uma lista de imagens, incluindo imagens predefinidas, pré-carregadas no seu telefone, imagens transferidas por si e fotografias tiradas com a câmara do seu telefone.

### Menus de opções As minhas imagens

As opções que estão à sua disposição em **As minhas coisas** dependem do tipo de imagem que seleccionou. Todas as opções estarão disponíveis em fotografias tiradas com a câmara do seu telefone, mas só as opções **Utilizar como, Imprimir, Agrupar por** e **Gestor de memória** é que estão disponíveis em imagens predefinidas.

**Sempre que estiver a ver uma imagem, rode o telefone para a posição horizontal para activar mais opções do lado direito do ecrã. Seleccionar enviar, apresentação, galeria, editar ou eliminar.**

- **Enviar:** Enviar a imagem para um amigo.
- **Mover:** Mover uma imagem da memória do telefone para um cartão de memória, ou vice-versa.
- **Copiar:** Copiar uma imagem da memória do telefone para um cartão de memória, ou vice-versa.
- **Eliminar:** Eliminar uma imagem.
- **Novo nome:** Altere o nome de um imagem.
- **Imprimir:** Imprima a imagem seleccionada utilizando uma impressora que suporte Bluetooth.
- **Criar nova pasta:** Crie uma nova pasta dentro da pasta As minhas imagens.
- **Agrupar por:** Criar uma apresentação a partir das imagens seleccionadas.

- **Ver slides:**
- **Ver lista/em grelha:** Passe da visualização em grelha para a visualização em lista e vice-versa.
- **Info. da pasta:** Visualize a informação relativa a cada pasta.
- **Info.memória:** Ver o estado da memória.
- **Eliminar tudo:** Elimine todas as suas imagens.

## Enviar uma fotografia

1. Toque em e, em seguida, em .  
**Entretenimento.**
2. Toque nos **As minhas coisas** e, em seguida escolha as **Minhas imagens**.
3. Toque em **Enviar** e seleccione **Mensagem multimédia, E-mail ou Bluetooth**.
4. Se seleccionar **Mensagem** ou **E-mail**, a sua foto será anexa a uma mensagem como normal. Se seleccionar **Bluetooth**, irá ser-lhe pedido para ligar o Bluetooth, e o seu telefone irá procurar um dispositivo para o qual enviar uma fotografia.

## Utilizar uma imagem

Pode escolher imagens para utilizar como fundo e como protecção de ecrã, ou mesmo para identificar quem lhe liga.

1. Toque em e, em seguida, em .

### Entretenimento.

2. Toque **As minhas coisas** e, em seguida, **Minhas imagens**.
3. Seleccione uma imagem e toque .
4. Toque **Utilizar como** e seleccione entre:
  - **Imagem de fundo:** Defina uma imagem como papel de parede do modo de espera.
  - **Imagem dos contactos:** Atribuir uma imagem a uma pessoa específica na sua lista de contactos, para que a fotografia seja apresentada sempre que lhe ligam.
  - **Chamada recebida:** Definir uma imagem para ser apresentada durante uma chamada.
  - **Chamada efectuada:** Definir a imagem que será apresentada durante as chamadas efectuadas.

## Assinalar as suas imagens

Poderá ajustar uma fotografia com fraca luminosidade sem reduzir a qualidade da fotografia.

1. Toque em e, em seguida, em **Entretenimento**.
2. Toque **As minhas coisas** e, em seguida, **Minhas imagens**.

## Imprimir uma imagem

1. Toque e, em seguida, **Entretenimento**.
2. Toque **As minhas coisas** e, em seguida, **Minhas imagens**.
3. Selecione uma imagem e toque .
4. Toque **Imprimir** e, em seguida, escolha entre **Bluetooth** e **PictBridge**.

**Pode imprimir via bluetooth ou ligando a uma impressora compatível com PictBridge.**

## Mover ou copiar uma imagem

Pode mover ou copiar uma imagem entre a memória do telefone e o cartão de memória. Pode pretender fazê-lo para libertar algum espaço num dos bancos de memória ou para evitar perder as suas imagens.

1. Toque em e, em seguida, em **Entretenimento**.
2. Toque **As minhas coisas** e, em seguida, **Minhas imagens**.

3. Selecione uma imagem e toque .
4. Selecione **Mover** ou **Copiar**.

## Criar uma apresentação

Se pretender ver imagens no seu telefone, poderá criar uma apresentação para evitar que tenha que abrir e fechar cada uma das imagens individualmente.

1. Toque em e, em seguida, em **Entretenimento**.
2. Toque **As minhas coisas** e, em seguida, **Minhas imagens**.
3. Toque e de seguida **Ver slides**.

## Verificar o seu estado da memória

Pode verificar o espaço em memória utilizado e restante.



1. Toque em e, em seguida, em **Entretenimento**.
2. Toque **As minhas coisas** e, em seguida, **Minhas imagens**.
3. Toque e, em seguida, **Gestor de memória**.
4. Selecione **Memória Telefone** ou **Memória externa**.

**Se não tiver inserido um cartão de memória, não poderá seleccionar Memória externa.**

## Sons

A pasta **Sons** contém os sons transferidos, **Sons predefinidos** e **Gravação de voz**. A partir daqui, poderá gerir, enviar ou definir os sons como toques.



### Utilizar um som

1. Toque em  e, em seguida, em  **Entretenimento**.
2. Toque **As minhas coisas** e, em seguida, **Sons**.
3. Selecione **Sons predefinidos** ou **Gravações de voz**.
4. Selecione um som e iniciará a reprodução.
5. Toque  e selecione **Utilizar como**.
6. Selecione entre **Toque cham. voz**, **Toque cham. vídeo**, **Tipo aviso de Msg**, **Iniciar** ou **Desligar**.

## Vídeos

A pasta **Vídeos** mostra uma lista dos vídeos transferidos e dos vídeos gravados no seu telefone.

Ver um vídeo

1. Toque em  e, em seguida, em  **Entretenimento**.
2. Toque **As minhas coisas** e, em seguida, **Sons**.
3. Selecione um vídeo para reprodução.

## Utilizar opções com um vídeo em pausa

Toque  em modo de pausa, e seleccione entre:

- **Enviar:** Enviar o vídeo por mensagem, Bluetooth ou e-mail.
- **Eliminar:** Elimine o vídeo.
- **Utilizar como: Toque de chamada de voz** ou **Toque de chamada de vídeo**
- **Editar:** Disponibiliza uma série de opções de edição.
- **Saída TV:** Permite-lhe visualizar o vídeo na televisão utilizando um cabo.
- **Info. de ficheiro:** Ver o Nome, Tamanho, Data, Hora, Tipo, Duração, Protecção.

**O cabo de saída de TV encontra-se disponível para venda em separado.**

## Enviar um videoclip

1. Selecione um vídeo e toque .
2. Toque **Enviar** e selecione entre **Mensagem**, **E-mail** ou **Bluetooth**.
3. Se seleccionar **Mensagem** ou **E-mail**, a sua fotografia será anexada à mensagem e pode escrever e enviar a mensagem normalmente. Se seleccionar **Bluetooth**, irá ser-lhe pedido para ligar o Bluetooth, e o seu telefone irá procurar um dispositivo para o qual enviar um vídeo.

## Utilizar o menu de opções de vídeo

Na pasta **Vídeos**, pode seleccionar entre as opções que se seguem:



- **Enviar:** Envie um vídeo a um amigo.
- **Mover:** Mova um videoclip da memória do telefone para um cartão de memória, ou vice-versa.
- **Copiar:** Copie um videoclip da memória do telefone para um cartão de memória, ou vice-versa.
- **Eliminar:** Elimine um vídeo.
- **Alterar o nome:** Altere o nome de um vídeo.
- **Criar nova pasta:** Crie uma nova pasta dentro da pasta **Os meus vídeos**.
- **Agrupar por:** Agrupe vídeos pela ordem de Data, Hora ou Nome.
- **Visualização em Lista/Grelha:** Visualize o menu como lista ou grelha.

- **Info. da pasta:** Visualize a informação relativa a cada pasta.
- **Info.memória:** Ver o estado da memória.
- **Eliminar todos:** Elimine todos os vídeos.

## Jogos e aplicações

Permite transferir novos jogos e aplicações para o seu telefone, para que possa manter-se entretido nos seus tempos livres.

## Jogar um jogo

1. Toque em  e, em seguida, em  **Entretenimento**.
2. Toque em **Jogos e Aplic.**
3. Toque em **Os meus jogos e aplicações**.
4. Toque na pasta **Jogos** ou **Aplicações**.
5. Selecione e toque num jogo ou aplicação para iniciar.



## Utilizar o menu de opções

As opções que se seguem estão disponíveis nas pastas de **Jogos** e

### Aplicação:

- **Criar nova pasta:** Crie uma pasta em **Jogos** ou **Aplicações**
- **Agrupar por:** Agrupe os jogos e as aplicações por **Data**, **Tamanho** ou **Nome**.
- **Info.memória:** Mostra o estado da memória do telefone ou da memória externa.



## Instalar um novo jogo e aplicação Java

1. Toque em  e, em seguida, em   
**Entretenimento.**
2. Toque nos **As minhas coisas** e, em seguida, **Outros** ou **O meu cartão de memória**. Se inserir um novo cartão de memória, pode seleccionar o menu **O meu cartão de memória**.
3. Selecciona o ficheiro (\*.jad ou \*.jar) que deseja instalar e toque em **Instalar**.

## Conteúdo Flash

A pasta de conteúdo Flash contém todos os seus ficheiros SWF predefinidos e transferidos.

## Ver um ficheiro SWF

1. Toque em  e, em seguida, em   
**Entretenimento.**
2. Toque **As minhas coisas** e, em seguida, **Conteúdo Flash**.
3. Selecciona o ficheiro para visualizá-lo.

## Utilizar opções enquanto vê um ficheiro SWF

Toque  e seleccione entre:

- **Reprodução/Pausa:** Reproduz ou coloca em pausa a reprodução de um ficheiro flash.
- **S/som:** Desliga o som.
- **Enviar:** Envia o ficheiro por **MMS, E-mail** ou **Bluetooth**.
- **Tema do ecrã principal :** Define o ficheiro como padrão de fundo.
- **File info.:** Apresenta o Nome, Tamanho, Data, Hora, Tipo e Protecção do ficheiro.
- **Eliminar:** Elimina o ficheiro seleccionado.

## Documentos



No menu de Documentos, pode ver todos os seus ficheiros de documentos. A partir daqui, pode ver ficheiros Excel, Powerpoint, Word, Texto e pdf.

## Transferir um ficheiro para o seu telefone

O Bluetooth é, provavelmente, a forma mais fácil de transferir um ficheiro do seu computador para o seu telefone. Também pode utilizar o software LG PC Suite através do seu cabo de sincronização. Para transferir utilizando o Bluetooth:

1. Certifique-se de que o Bluetooth está ligado no telefone e no computador, e visíveis.
2. Utilize o seu computador para enviar o ficheiro por Bluetooth.
3. Quando o ficheiro for enviado, tem que o aceitar no seu telefone tocando **Sim**.
4. O ficheiro deve aparecer na sua pasta **Documentos** ou **Outros**.



## Ver um ficheiro

1. Toque em  e, em seguida, em  **Entretenimento**.
2. Toque **As minhas coisas** e, em seguida, **Documentos**.
3. Selecciona um documento e toque **Ver**.





## Outros

A pasta **Outros** utiliza-se para guardar outros ficheiros além de fotografias, sons, vídeos, jogos ou aplicações. Utiliza-se da mesma forma que a pasta **Documentos**. Poderá constatar que, quando transfere ficheiros do seu computador para o seu telefone, estes aparecem na pasta **Outros** e não na pasta **Documentos**.

Se isso acontecer, poderá movê-los. Para mover um ficheiro de Outros para Documentos:



1. Toque em  e, em seguida, em  **Entretenimento**.
2. Toque **Meus itens** e, em seguida, **Outros**.
3. Selecciona um ficheiro e toque  .
4. Toque **Mover**, e de seguida toque **Mover** novamente.

## Criar um filme

1. Toque em  e, em seguida, em  **Entretenimento**.
2. Toque **Muvee studio**.
3. Toque  para adicionar uma imagem.  
Toque nas imagens que pretende incluir e de seguida seleccione **Concluído**.
4. Toque no separador Estilo para escolher um estilo do Muvee.
5. Toque **Reproduzir** para ver o filme que criou.
6. Toque em  e, em seguida **Ordem** para ordenar.
7. Toque  e, em seguida, **Gravar local** para escolher onde deseja gravar o filme.



## Música

O seu LG KF900 possui um leitor MP3 integrado para poder reproduzir a sua música favorita. Para aceder ao leitor de música, toque em  depois em  **Entretenimento** e, em seguida **Música**. A partir daqui, pode aceder a uma série de pastas:





- **Reproduzido recentemente:** Ver todas as músicas reproduzidas recentemente.
- **Todas as músicas:** Inclui todas as músicas do seu telefone.
- **Artistas:** Fazer uma pesquisa na sua colecção de música por artista.
- **Álbuns:** Fazer uma pesquisa na sua colecção de música por álbum.
- **Géneros:** Fazer uma pesquisa na sua colecção de música por género.
- **Listas de reprodução:** Contém todas as listas de reprodução criadas.
- **Reprod.aleatória:** Reproduzir a sua música aleatoriamente.

## Transferir música para o seu telefone

A forma mais fácil de transferir música para o seu telefone é via Bluetooth ou através do seu cabo de sincronização. Também pode utilizar o LG PC Suite; consulte a página 79 para obter mais informações. Para transferir utilizando o Bluetooth:

1. Certifique-se de que o Bluetooth está ligado nos dois dispositivos, e que com a visibilidade activa.
2. Seleccione o ficheiro de música no outro equipamento e escolha-o para o enviar por Bluetooth.
3. Quando o ficheiro for enviado, tem que o aceitar no seu telefone tocando **Sim**.
4. O ficheiro deve ser apresentado em **Música > Todas as faixas**.

## Reproduzir uma música

1. Toque em  e, em seguida, em **Entretenimento**.
2. Toque **Música**, e de seguida **Todas as faixas**.
3. Seleccione a música que pretende reproduzir e toque **Reproduzir**.
4. Toque  para colocar a música em pausa.
5. Toque  para avançar para a música seguinte.
6. Toque  para voltar à música anterior.
7. Toque  para voltar ao menu **Música**.

**Para alterar o volume durante a reprodução de música, toque .**

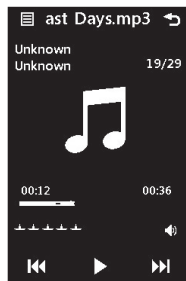



## Utilizar opções durante a reprodução de música

Toque  e seleccione entre:

- **Minimizar:** Fazer o ecrã do leitor de música desaparecer, para poder continuar a utilizar o seu telefone normalmente.
- **Ir para a minha música:** Veja os ficheiros de música
- **Equalizador:** Ajuste as preferências de som
- **Enviar:** Enviar a canção por mensagem ou Bluetooth.
- **Utilizar como:** Utilizar a música como Toque de chamada de voz, Toque de chamada de vídeo Toque de mensagem, Ao ligar ou Ao desligar.
- **Informações sobre o ficheiro:** Visualizar informação que inclui o Nome, o Tamanho, a Data, a Hora, o Tipo, a Duração, a Protecção e os direitos de autor da música.

## Criar uma lista de reprodução

Pode criar as suas próprias listas de reprodução, escolhendo uma selecção de canções na pasta **Todas as faixas**.

1. Toque em  e, em seguida, em 

**Entretenimento.**

2. Toque **Música**, e de seguida **Listas de reprodução..**

3. Toque em **Adic. nova Lista de reprodução**, introduza o nome da lista de reprodução e toque em **Guardar**.

4. Será apresentada a pasta **Todas as faixas**. Toque em todas as canções que gostaria de incluir na sua lista de reprodução; será apresentado um visto junto ao nome das faixas.

5. Toque **Concluído**.

Para reproduzir uma lista de reprodução, seleccione-a e toque Reproduzir.



**Para adicionar uma segunda lista de reprodução, toque em seguida Adicionar nova lista de reprodução.**

## Editar uma lista de reprodução

Ocasionalmente, pode pretender adicionar músicas novas ou eliminar músicas de uma lista de reprodução. Quando for o caso, pode editar a lista de reprodução.

1. Toque em  e, em seguida, em  **Entretenimento**.
2. Toque **Música**, e de seguida **Listas de reprodução**.
3. Selecciona a lista de reprodução.
4. Toque  e selecciona:
  - **Adicionar novas músicas:** Para adicionar mais músicas à lista de reprodução. Marque aquelas que pretende e toque **Concluído**.
  - **Remover:** Remover uma música da lista de reprodução. Toque **Sim** para confirmar.
  - **Estado da memória:** Visualizar o estado da memória.
  - **Remover todas:** Remover todas as faixas da lista de reprodução.

## Eliminar uma lista de reprodução

1. Toque em  e, em seguida, em  **Entretenimento**.
2. Toque **Música**, e de seguida **Listas de reprodução**.
3. Toque **||** e, em seguida, **Eliminar** ou **Eliminar todas** para eliminar todas as listas de reprodução.

## Utilizar o rádio



O seu LG KF900 está equipado com uma função de rádio FM, para que possa sincronizar as suas estações preferidas, para ouvir em viagem.



**Deverá ligar os seus auscultadores para poder ouvir rádio. Ligue-os à tomada dos auscultadores (é a mesma tomada à qual liga o seu carregador).**

## Procurar estações

Pode sintonizar estações de rádio no seu telefone, procurando-as manualmente ou automaticamente. Serão, então, gravadas em números de canais específicos, para que não tenha que estar sempre a sintonizá-los. Pode gravar até 50 canais no seu telefone.



### Para sintonizar automaticamente:

1. Toque em  e, em seguida, em  **Entretenimento**.
2. Toque **Rádio FM** e, em seguida  .
3. Toque **Procurar auto** e de seguida **Sim**. As funções encontradas serão associadas automaticamente a um número de canal no seu telefone.



**Também pode sintonizar manualmente uma estação utilizando  e  junto à frequência de rádio ou arrastando o sintonizador do ecrã táctil.**

Também pode procurar a estação seguinte utilizando  e .

## Repor os canais

1. Toque em  e, em seguida, em   
**Entretenimento.**
2. Toque **Rádio FM** e, em seguida, .
3. Seleccione **Repor** para reiniciar o canal actual ou seleccione **Repor todos** para reiniciar todos os canais. Todos os canais voltam à frequência inicial de 87.5Mhz.



## Ouvir rádio

1. Toque em  e, em seguida, em   
**Entretenimento.**
2. Toque **Rádio FM** e, em seguida, toque no número do canal da estação que pretende ouvir.

**Para otimizar a recepção de rádio, estique o cabo do auricular, que funciona como antena de rádio.**

## AGENDA



### Adicionar um evento ao seu calendário

1. No ecrã de espera, seleccione , em seguida toque em  **Utilitários** e seleccione **Agenda**.  
Seleccione **Calendário**.
2. Seleccione a data à qual pretende adicionar um evento.
3. Toque  e, em seguida, **Adicionar evento**.
4. Toque **Categoria** e, em seguida, seleccione entre **Compromisso**, **Aniversário de casamento** ou **Aniversário**.  
Verifique a data e introduza a hora de início do seu evento.
5. No caso de marcações e aniversários, introduza a hora de início e de fim do evento nas duas caixas inferiores de hora e data.
6. Se pretender adicionar um assunto ou uma nota ao seu evento, toque **Nota** e introduza a sua nota, seguida de **Guardar**.
7. Defina **Alarme** e **Repetir**.

8. Seleccione **Guardar** e o seu evento será gravado no calendário. Um cursor quadrado assinala o dia onde foram gravados os eventos, e irá ouvir uma campainha à hora de início do seu evento, para que possa manter-se organizado.

**Pode definir um feriado no seu calendário. Toque todos os dias das suas férias, um de cada vez, e, em seguida, toque  e seleccione Definir férias. Todos os dias ficarão sombreados a vermelho.**



### Alterar a sua vista de calendário predefinida

1. No ecrã de espera, seleccione , em seguida toque em  **Utilitários** e seleccione **Agenda**.  
Seleccione **Definições**.
2. Toque em **Calendário** e seleccione **Vista mensal** ou **Vista semanal** no menu de **Vista predefinida**.
3. Defina **Início da semana** para começar nesse dia da semana
4. Prima **Guardar** para confirmar a sua escolha.

## Adicionar um item à sua lista de tarefas

1. No ecrã de espera, seleccione  e, em seguida, toque **Acessórios** e seleccione **Agenda**.
2. Seleccione **Adicionar a tarefas**.
3. Defina a data da tarefa, adicione notas e seleccione o nível de prioridade: **Alta**, **Média** ou **Baixa**.
4. Guarde o item da sua lista de tarefas seleccionando **Guardar**.



## Partilhar uma tarefa

1. No ecrã de espera, seleccione , em seguida toque em  **Utilitários** e seleccione **Agenda**. Seleccione **Tarefas**.
2. Seleccione o item de tarefa que pretende partilhar e, em seguida, toque  .
3. Seleccione **Enviar**. Pode optar por partilhar a sua tarefa por **SMS**, **MMS**, **E-mail** ou **Bluetooth**.



**Sugestão: Pode fazer cópias de segurança e sincronizar o calendário com o computador.**

## Utilizar o localizador de data

O Localizador de data é um utilitário prático que o ajuda a calcular qual será a data depois de decorrido um determinado número de dias. Por exemplo, 60 dias a contar de 10.10.07 será 09.12.2007. Este utilitário é óptimo para balizar prazos.



1. No ecrã de espera, seleccione , em seguida toque em  **Utilitários** e seleccione **Agenda**.
2. Seleccione **Localizador de data**.
3. No separador **De**, defina a data pretendida.
4. No separador **Após**, defina o número de dias.
5. A **Data final** será apresentada abaixo.

## Configurar o seu alarme

1. No ecrã de espera, seleccione , em seguida toque em  **Utilitários** e seleccione **Alarmes**.
2. Toque **Adicionar alarme**.
3. Defina a hora em que pretende que o alarme desperte e toque em **Definir a hora**.
4. Seleccione se pretende que o seu alarme toque Uma vez, Diariamente, Seg. a Sex., Seg. a Sáb., Sáb. a Dom. ou escolha dias da semana. Os ícones indicam o dia da semana que seleccionou.
5. Seleccione **Def. tipo alarme** para seleccionar um tipo de alarme.

6. Toque em **Toque de alarme** depois escolha um som a partir de **Os meus sons** ou **O meu cartão de memória**. Para ouvir os sons, toque no som, seguido de .
7. Adicione uma nota correspondente ao alarme. Toque **Guardar** quando acabar de introduzir a nota.
8. Finalmente, pode definir o intervalo de adiar como 5, 10, 20, 30 minutos, 1 hora ou desactivar
9. Quando definir o seu alarme, toque **Guardar**.



## Adicionar uma nota

1. No ecrã de espera, seleccione , em seguida toque em  **Utilitários** e seleccione **Adicionar nota**.
2. Introduza a sua nota, seguida de **Guardar**.
3. A sua nota será apresentada no ecrã da próxima vez que abrir a aplicação **Notas**.





**Pode editar uma nota existente. Seleccione aquela que pretende editar e introduza as suas alterações.**

## Gravador de voz

Utilize o seu Gravador de voz para gravar notas de voz ou outros sons.

1. Toque em  e depois em  **Utilitários**.
2. Toque **Gravador de voz**, e, de seguida, , e seleccione entre:
  - **Definições**
    - **Duração:** Definir a duração da gravação. Seleccione entre **Tamanho da mensagem MMS, 1 minuto** ou **Sem limites**.
    - **Qualidade:** Seleccionar a qualidade de som. Seleccione entre Muito boa, Boa ou Normal.
    - **Memória em utilização:** Verifique o estado actual da memória.
  - **Ir para sons:** Abrir a pasta de gravação de voz em **Os meus sons**.

## Gravar um som ou voz

1. Toque em  e depois em  **Utilitários**.
2. Toque **Gravador de voz**.
3. Toque  para começar a gravar.
4. Toque  para terminar a gravação.
5. Toque  para ouvir a sua gravação.

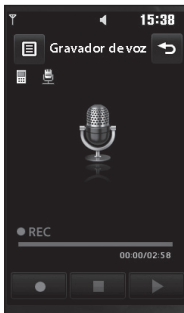



## Enviar a gravação de voz



1. Quando acabar de gravar, toque .
2. Toque **Enviar por** e seleccione entre **Mensagem**, **E-mail** ou **Bluetooth**. Se seleccionar **Mensagem** ou **E-mail**, irá adicionar a gravação à sua mensagem, e pode escrevê-la e enviá-la normalmente. Se seleccionar **Bluetooth**, irá ser-lhe pedido para ligar o Bluetooth.

**Quando acabar de gravar, toque em  e seleccione **Enviar por**, **Ficheiro** > **Alterar o nome**, **Eliminar**, **Utilizar como** (para utilizar a gravação como toque) ou **Ir para Sons**.**



## Utilizar a sua calculadora

1. No ecrã de espera, seleccione , em seguida toque em  **Utilitários** e seleccione **Ferramentas**.
2. Seleccione **Calculadora**.
3. Toque nas teclas numéricas para introduzir números.
4. Para fazer cálculos simples, toque na função de que necessita (+, -, \*, /), seguida de =.
5. Para cálculos mais complexos, toque em  e seleccione **sin**, **cos**, **tan**, **log**, **ln**, **exp**, **deg** ou **rad** etc.



## Converter uma unidade

1. No ecrã de espera, seleccione , em seguida toque em  **Utilitários** e seleccione **Ferramentas**.
2. Seleccione **Conversor**.
3. Seleccione se pretende converter **Moeda, Superfície, Comprimento, Peso, Temperatura, Volume** ou **Velocidade**.
4. De seguida, pode seleccionar a unidade e introduzir o valor a partir do qual pretende fazer a conversão seguido da unidade para a qual pretende converter.
5. O valor correspondente será apresentado no ecrã.

## Adicionar uma cidade ao seu fuso horário

1. No ecrã de espera, seleccione , em seguida toque em  **Utilitários** e seleccione **Ferramentas**.
2. Seleccione **Fuso horário**.
3. Toque o ícone , seguido de **Adicionar cidade**.



## Utilizar o cronómetro

1. No ecrã de espera, seleccione , em seguida toque em  **Utilitários** e seleccione **Ferramentas**.
2. Seleccione **Cronómetro**.
3. Toque **Iniciar** para iniciar o cronómetro.
4. Toque **Volta** se pretender registar a duração da volta.
5. Toque **Parar** para fechar o cronómetro.
6. Toque **Retomar** para continuar o cronómetro no momento em que o parou ou toque **Reiniciar** para reiniciar a contagem.

## PC SYNC

Pode sincronizar o PC com o seu telefone, para assegurar que todas as suas datas e dados importantes correspondem, mas também como cópia de segurança, para que possa ficar descansado.

### Instalar o LG PC Suite no seu computador

1. No ecrã de espera, seleccione  e, em seguida,  **Definições**.
2. Seleccione **Conectividade**, e de seguida **Modo de ligação USB**.
3. Toque **Sincronização de música**.
4. Seleccione o idioma em que pretende executar o programa e clique **OK**.
5. Siga as instruções apresentadas no ecrã para concluir o assistente do LG PC Suite Installer.
6. Quando a instalação estiver concluída, o ícone LG PC Suite será apresentado no ambiente de trabalho.

### Ligar o seu telefone e o PC

1. Ligue o cabo USB ao seu telefone e ao PC.
2. Clique duas vezes no ícone do **LG PC Suite** que se encontra no seu ambiente de trabalho.
3. Clique em **Assistente de ligação**, e de seguida **USB**.
4. Clique em **Seguinte**, novamente **Seguinte** e, em seguida, **Terminar**. O seu telefone e o seu PC ficarão ligados.

### Fazer cópias de segurança e repor as informações do seu telefone

1. Ligue o seu telefone ao PC, conforme descrito acima.
2. Clique no ícone **Cópia Segurança**, e seleccione **Cópia Segurança** ou **Repor**.
3. Assinale o conteúdo que pretende incluir na cópia de segurança ou repor. Seleccione o local para onde pretende fazer a cópia de segurança das informações, ou a partir do qual pretende repor as informações. Clique **OK**.
4. A cópia de segurança das suas informações será realizada.

## Ver os ficheiros do seu telefone no seu PC

1. Ligue o seu telefone ao PC, conforme descrito acima.
2. Clique no ícone **Conteúdo**.
3. Todos os seus documentos, conteúdo flash, imagens, sons e vídeos gravados no seu telefone serão apresentados no ecrã, na pasta Telefone LG.

**Ver o conteúdo do seu telefone no seu PC ajuda-o a organizar ficheiros, a organizar documentos e a retirar conteúdo de que já não necessita.**

## Sincronizar os seus contactos

1. Ligue o seu telefone ao seu PC.
2. Clique no ícone **Contactos**.
3. O seu PC irá importar e mostrar todos os contactos gravados no seu cartão USIM e no seu telefone.
4. Clique em **Ficheiro** e seleccione **Guard..**  
De seguida pode seleccionar para onde pretende gravar os seus contactos.

**Para fazer cópias de segurança dos seus contactos gravados no cartão USIM, clique na pasta do cartão SIM do lado esquerdo do ecrã, no seu PC. Seleccione Editar na parte superior do ecrã, e, de seguida, Selec. tudo. Clique com o botão direito do rato nos seus contactos e seleccione Copiar para contacto. De seguida clique na pasta Telefone que se encontra do lado esquerdo do seu ecrã, e serão apresentados todos os números.**

## Sincronizar as suas mensagens

1. Ligue o seu telefone ao seu PC.
2. Clique no ícone **Mensagens**.
3. Todas as mensagens do seu PC e do seu telefone serão apresentadas nas pastas, no seu ecrã.
4. Utilize a barra de ferramentas no topo do ecrã para editar e reorganizar as mensagens.

## Utilizar o seu telefone como dispositivo de armazenamento de massa

O seu telefone só pode ser utilizado como dispositivo de armazenamento de massa se inserir um cartão de memória.

1. Desligue o seu telefone do seu PC.
2. No ecrã de espera, seleccione  e, em seguida, toque **Definições**.
3. Seleccione **Conectividade** e, de seguida, o modo de **Ligação USB**.
4. Toque **Armazenamento de Massa**.
5. Ligue o seu telefone ao seu PC. Irá ver no seu telefone: **A ligar como armazen massa...** seguido de **Lig como modo armazen de massa**. Não deslig durante transferência..
6. Todos os ficheiros do seu telefone serão gravados automaticamente no disco rígido do seu PC.

**O seu telefone deve ser desligado do seu PC para iniciar o armazenamento em massa.**

**O armazenamento em massa faz cópias de segurança do conteúdo gravado apenas no seu cartão de memória, e não na memória do seu telefone. Para transferir o conteúdo da memória do seu telefone (por exemplo, os contactos), terá que fazer a sincronização utilizando o PC Sync.**

## Conversor de DivX

Instale o conversor DivX fornecido no mesmo CD que o software PC Sync.

Quando instalar, seleccione DivX em Program Files no seu PC, de seguida DivX converter, seguido de Converter.

Assim, irá abrir a aplicação Conversor.

Utilize as setas da aplicação para alterar o formato de conversão para Móvel. Se clicar com o botão direito do rato da caixa da aplicação e seleccionar Preferências, pode alterar o local onde irá gravar os ficheiros convertidos.

Quando estiver pronto para converter os seus ficheiros, basta arrastar e largar os ficheiros na aplicação, para uma análise inicial. De seguida, deverá seleccionar Conversor para iniciar o processo.

Quando o processo estiver concluído, será apresentada uma mensagem de Conversão concluída.

O ficheiro convertido pode, então, ser transferido para o seu telefone, utilizando a função de armazenamento em massa (consulte a página 81 para mais informações), ou Carregar conteúdos, utilizando o software PC Sync.

## O BROWSER

### Internet

O **Browser** proporciona-lhe um mundo fantástico e a cores de jogos, música, notícias, desporto, entretenimento e muito mais, directamente no seu telemóvel. Onde quer que esteja, aquilo que lhe apetecer.

### Aceder à web

1. No ecrã de espera, seleccione ☰, em seguida toque em  **Utilitários** e seleccione **Browser**.
2. Para aceder directamente à página inicial do browser, seleccione **Início**. Em alternativa, seleccione **Inserir endereço** e introduza o URL desejado, seguido de **Ligar**.

**A ligação a este serviço e o download de conteúdos implica custos adicionais. Consulte as tarifas de dados junto do seu operador de rede.**

### Adicionar e aceder aos seus favoritos

Para um acesso rápido e fácil aos seus websites favoritos, pode adicionar favoritos e gravar páginas web.

1. No ecrã de espera, seleccione ☰, em seguida toque em  **Utilitários** e seleccione **Browser**.
2. Seleccione **Favoritos**. Será apresentada uma lista dos seus Favoritos no ecrã.
3. Para adicionar um novo favorito, toque em **Adicionar favorito**. Introduza o nome do seu favorito, seguido do URL.
4. Toque **Gravar**. O seu favorito será, então, apresentado na sua lista de favoritos.
5. Para aceder ao favorito, basta tocar no favorito e, de seguida, em **ligar**. Será feita a ligação ao seu favorito.



## Utilizar um leitor de RSS

RSS (Really Simple Syndication) é uma família de formatos de entradas Web utilizados para publicar frequentemente conteúdos actualizados, tais como entradas de blog, títulos de notícias ou previsões de meteorologia. Um documento RSS, designado por entrada, entrada web, ou canal, contém um resumo do conteúdo ou o texto integral de um website relacionado. O RSS permite às pessoas manterem-se a par dos seus sites favoritos de forma automatizada e mais fácil do que ir verificá-los manualmente. O utilizador activa uma entrada introduzindo o link da entrada no leitor, ou clicando num ícone RSS do browser que inicia o processo de subscrição. O leitor verifica regularmente a existência, nas entradas subscritas pelo utilizador, de novos conteúdos, fazendo ou download de quaisquer actualizações existentes.



## Gravar uma página

1. Aceda à webpage que pretende, conforme descrito acima.
2. Toque  e seleccione **Guardar esta página**.
3. Introduza o nome da página web, para que possa reconhecê-la facilmente.
4. Toque **Gravar**.



## Aceder a uma página gravada

1. No ecrã de espera, seleccione , em seguida toque em  **Utilitários** e seleccione **Browser**.
2. Seleccione **Páginas guardadas**.
3. Seleccione a página pretendida e esta será apresentada.

## Ver o histórico do seu browser

1. No ecrã de espera, seleccione , em seguida toque em  **Utilitários** e seleccione **Browser**. Seleccione **Histórico**.
2. Será apresentada uma lista dos títulos de páginas web às quais acedeu recentemente. Para aceder a uma destas páginas, basta seleccionar a página pretendida.

## Alterar as definições do seu browser web

1. No ecrã de espera, seleccione , em seguida toque em  **Utilitários** e seleccione **Browser**.  
Selecione **Definições**.
2. Pode optar por editar **Perfis**, **Definições de aspecto**, **Cache**, **Cookies**, **Segurança**, ou repor todas as definições, seleccione **Repor configurações**.
3. Pode simplesmente defini-las como activadas ou desactivadas tocando no ícone.

## Utilizar o seu telefone como modem

O seu KF900 pode funcionar como modem para o seu PC, proporcionando-lhe acesso ao e-mail e à internet, mesmo quando não tiver a possibilidade de efectuar a ligação por cabo. Pode utilizar o cabo USB ou o Bluetooth.

### Utilizar o cabo USB:

1. Certifique-se de que possui o LG PC Suite instalado no seu PC.
2. Ligue o seu KF900 e o seu PC utilizando o cabo USB e execute o software LG PC Suite.
3. Clique em **Comunicar** no seu PC. Depois clique em **Definições** e seleccione **Modem**.

4. Seleccione **Modem USB LG Mobile** e seleccione **OK**. Será, então, apresentado no ecrã.
5. Clique **Ligar** e o seu PC irá efectuar a ligação através do seu KF900.

**Para obter mais informações acerca da sincronização utilizando o LG PC Suite, consulte a página 80.**

### Utilizar o Bluetooth:

1. Certifique-se de que o Bluetooth está **Ligado** e **Visível** no PC e no seu KP900.
2. Faça o emparelhamento do PC e do seu KP900, de forma a que seja necessário um código para estabelecer a ligação.
3. Utilize o **Assistente de ligação** do seu LG PC Suite para criar uma ligação Bluetooth activa.
4. Clique em **Comunicar** no seu PC. De seguida clique **A configurar**.
5. Clique **Modem**.
6. Seleccione **Modem standard sobre link Bluetooth** e clique **OK**. Será, então, apresentado no ecrã.
7. Clique **Ligar** e o seu PC irá efectuar a ligação através do seu KF900.

**Para mais informações acerca do Bluetooth, consulte a página 90.**

## DEFINIÇÕES

Nesta pasta, pode adaptar as suas definições, de modo a personalizar o seu KP900.

**Para mais informações acerca das definições de chamadas, consulte a página 29.**

### Alterar as definições do seu ecrã

1. Toque em  e, em seguida seleccione **Definições**.
2. Toque em **Definições do ecrã** e depois seleccione uma das seguintes opções:
  - **Imagem de fundo:** Escolher o tema do seu ecrã de espera.
  - **Menu superior:** O telefone apresenta o menu em modo de espera.
  - **Marcação:** Ajustar o tamanho do número e a cor.
  - **Tipo de letra:** Ajustar o tamanho da letra.

**Quanto mais tempo tiver a retroiluminação ligada, maior é o consumo de bateria, e mais vezes poderá ter que carregar o seu telefone.**

- **Retroiluminação:** Seleccionar o período de tempo durante o qual a luz de fundo permanece ligada.
- **Luminosidade:** Ajustar o brilho do ecrã.

- **Tema do Telefone:** Alterar rapidamente o aspecto geral do seu telefone.
  - **Msg de saudação:** Seleccionar activada ou desactivada na mensagem de saudação.
3. Toque **Guard.** para gravar as suas definições.

### Personalizar os seus perfis

Pode alterar rapidamente o seu perfil no ecrã de espera. Toque simplesmente na barra de resumo do estado na parte superior e toque na barra de perfil. Utilizando o menu de definições, pode personalizar cada uma das definições do perfil.

1. Prima  e, em seguida, seleccione **Definições**.
2. Toque **Perfis** e, em seguida, seleccione o perfil que pretende editar.
3. Poderá, então, alterar todas as definições de som e de alerta disponíveis na lista, incluindo as suas definições de Toque e Volume da Chamada de Voz/Vídeo, Alertas de mensagens, definições de som do ecrã e muitas outras.

## Alterar as definições do seu telefone

Desfrute da liberdade de adaptar o seu KP900, para que este funcione de acordo com as suas preferências.

**Para navegar numa lista de opções, seleccione o último item visível e deslize o seu dedo para cima no ecrã. A lista move-se para cima, tornando mais itens visíveis.**

1. Toque em  e, em seguida seleccione **Definições**.
2. Toque **Telefone** e de seguida seleccione a lista abaixo.
  - **Data e hora:** Ajuste as suas definições de data e hora ou seleccione a opção actualizar automaticamente a hora para quando viajar ou para actualizar a hora de Verão.
  - **Poupança de energia:** Seleccione esta opção para definir as configurações de fábrica de poupança de energia como **Ligadas**, **Desligadas** e **Auto**.
  - **Idiomas:** Altere o idioma do ecrã do seu KP900.
  - **Bloquear teclado auto:** Bloqueie automaticamente o teclado no ecrã de espera.
  - **Segurança:** Ajuste as definições de segurança, incluindo os códigos PIN e o bloqueio do telefone.

- **Gestor de memória:** Consulte **Utilizar o gestor de memória** na página 89 para obter mais informação.
- **Repor configurações:** Repor todas as suas configurações, de acordo com as definições de fábrica.
- **Informações:** Ver as informações técnicas do seu KP900.



## Alterar as definições do teclado

Pode alterar o valor predefinido do teclado. Toque em  e, em seguida seleccione **Definições de toque**.

- **Tipo de toque:** Altere o tipo de toque, seleccionando, por exemplo, vibração, toque, vibração e toque ou nenhum toque.
- **Tom de toque:** Altere o tipo de toque tocando no ecrã.
- **Volume de toque:** Controla o volume de toque.
- **Vibratoque:** Altere o tipo de vibração
- **Volume de vibração:** Controla a intensidade da vibração.

## Alterar as suas definições de conectividade

As suas definições de conectividade já foram configuradas pelo seu operador de rede, para que possa desfrutar do seu telefone desde o início. Se pretender alterar quaisquer definições, utilize este menu.

Toque em  e, em seguida 

**Definições.** Toque em **Conectividade**.

- **Definições de rede:** O seu KF900 faz a ligação automaticamente à sua rede favorita.  
Para alterar estas definições, prima este menu.
- **Perfis de Internet:** Defina os perfis para se ligar à Internet.
- **Pontos de acesso:** O seu operador de rede já gravou estas definições. Pode adicionar novos pontos de acesso, utilizando este menu.
- **Lig. de pacote de dados.:** - Configurar a ligação de pacote de dados.
- **Modo de ligação USB:** Selecciono o PC suite e sincronize o seu KP900 utilizando o software LG PC Suite para copiar ficheiros do seu telefone.  
Se utilizar a sincronização de música com o Windows Media Player, seleccione Sincronização de música neste menu.  
A Sincronização de música apenas se encontra disponível para conteúdos de música. Se pretender fazer a

sincronização com a memória externa, poderá utilizar "Memória externa" como armazenamento primário. Se pretender fazer a sincronização com a memória interna, poderá utilizar "Memória interna" como armazenamento primário.

Seleccione PictBridge para imprimir dados do menu Meus itens. **Perguntar sempre** Significa que o menu aparecerá sempre, depois de seleccionar uma ligação por USB.

- **Saída TV:** Selecciono PAL ou NTSC para ligar o seu KF900 a uma TV.
- **Definições de streaming:** O seu operador de rede já gravou estas definições. Poderá editá-las, se pretender fazer alterações.
- **Registo VOD Divx:** Instale o conversor DivX fornecido no mesmo CD que o software PC Sync.  
Quando instalar, seleccione DivX em Program Files no seu PC, de seguida DivX converter, seguido de Converter.



**O cabo de saída de TV encontra-se disponível para venda em separado.**

- **SOBRE O FORMATO DE VÍDEO DIVX:** DivX® é um formato de vídeo digital criado por DivX, Inc. Este é um dispositivo com certificação oficial DivX capaz de reproduzir vídeo em formato DivX.
- **SOBRE O VÍDEO EM FORMATO DIVX VIDEO-ON-DEMAND:** Este dispositivo com certificação DivX® deve estar registado com DivX para poder reproduzir Video-on-Demand DivX (VOD). Primeiro, crie um código de registo VOD DivX para o seu dispositivo e introduza-o durante o processo de registo. [Importante: o conteúdo VOD DivX está protegido com um sistema DivX DRM (Digital Rights Management) que limita a reprodução de DivX aos dispositivos com certificação DivX. Se tentar reproduzir conteúdo VOD DivX não autorizado para o seu dispositivo, será apresentada a mensagem “Erro de autorização” e o seu conteúdo não será reproduzido]. Para mais informações, consulte [www.divx.com/vod](http://www.divx.com/vod).

## Utilizar o gestor de memória

O seu KP900 possui três tipos de memória: telefone, cartão USIM e um cartão de memória externa (poderá ter que adquirir o cartão de memória em separado).



Pode utilizar o gestor de memória para especificar a utilização de cada um dos tipos de memória, e verificar o espaço disponível.

Toque em  seguido de  **Definições**. Selecciona **Telefone** e, de seguida, **Gestor de memória**.

- **Memória comum do telefone:** Ver a memória disponível no seu KP900 para Fotografias, Sons, Vídeo, Flash, MMS, E-mail, aplicações Java e outros.
- **Memória reservada do telefone:** Veja a memória disponível no seu telefone para SMS, Contactos, Calendário, Lista de Tarefas, Notas, Alarme, Histórico de chamadas, Favoritos e diversos itens.
- **Memória cartão SIM :** Ver a memória disponível no seu cartão USIM.
- **Memória externa:** Ver a memória disponível no seu cartão de memória (poderá ter que adquirir o seu cartão de memória em separado).
- **Definições de armazenamento primárias:** Selecciona a localização em que prefere guardar os seus itens.

**Consulte a página 17 para mais informações acerca de como instalar um cartão de memória.**

## Utilizar o modo de avião

Ligue o modo de avião seleccionando  e, em seguida  **Definições**. Toque **Perfis** e seleccione **Modo de voo**.

O modo de voo não lhe permite fazer chamadas, ligar à Internet, enviar mensagens ou utilizar o Bluetooth.

## Enviar e receber os seus ficheiros utilizando o Bluetooth

O Bluetooth é uma forma fantástica de enviar e receber os seus ficheiros, uma vez que não é necessário utilizar fios, e a ligação é rápida e fácil. Também pode ligar um auricular Bluetooth para fazer e receber chamadas.

### Para enviar um ficheiro:

1. Abra o ficheiro que pretende enviar - normalmente, um ficheiro de fotografia, vídeo ou música.
2. Toque  e seleccione **Enviar**.  
Selecione **Bluetooth**.
3. Se já fez o emparelhamento do dispositivo Bluetooth, o seu KP900 não irá procurar automaticamente outros dispositivos Bluetooth. Caso contrário, o seu KP900 irá procurar outros dispositivos Bluetooth activados

e dentro de alcance.



4. Selecciono o dispositivo para o qual pretende enviar o ficheiro, e toque **OK**.
5. O seu ficheiro será enviado.

**Fique atento à barra de progresso para ter a certeza de que o ficheiro é enviado.**

### Para receber um ficheiro:

1. Para receber ficheiros, o seu Bluetooth deve estar **Ligado e Visível**. Consulte alterar as suas definições Bluetooth abaixo para mais informações.
2. Será apresentada uma mensagem pedindo-lhe para aceitar o ficheiro do remetente. Toque Sim para receber o ficheiro.
3. Poderá ver onde foi gravado o seu ficheiro, e pode optar por **Ver** o ficheiro ou **Utilizar como imagem de fundo**. Os ficheiros serão, normalmente, gravados na pasta correspondente do seu álbum multimédia.

### Alterar as suas definições Bluetooth:

1. Toque em  e seleccione  **Definições**.
2. Selecciono **Bluetooth** e, em seguida, toque  e seleccione **Definições**.  
Fazer as suas alterações a:
  - **Visib meu disp:** Escolha estar **Visível** ou **Oculto** ou **Visível durante um minuto**.

- **Nome do meu disp:** Introduza o nome do seu KF900.
- **Perfis suportados:** Selecione de que forma pretende utilizar o Bluetooth, relativamente aos diferentes serviços.
- **Modo SIM remoto:** Ligado/Desligado
- **O meu endereço:** Mostrar o seu endereço Bluetooth.

## Emparelhar com outro equipamento Bluetooth

Emparelhando o seu KP900 e outro dispositivo, pode configurar uma ligação protegida por código. Isto significa que o seu emparelhamento é mais seguro.

1. Certifique-se de que o seu Bluetooth está **Ligado e Visível**. Pode alterar a sua visibilidade no menu **Definições**.
2. Toque **Procurar**.
3. O seu KP900 irá procurar dispositivos. Quando a procura estiver concluída, irá ser apresentado **Actualizar** no ecrã.
4. Selecione o dispositivo com o qual pretende fazer o emparelhamento e introduza o código; em seguida, toque **OK**.
5. O seu telefone irá, depois, fazer a ligação ao outro dispositivo, no qual deverá introduzir o mesmo código.
6. A sua ligação Bluetooth protegida por código está, agora, pronta.

## Utilizar um auricular Bluetooth

1. Certifique-se de que o seu Bluetooth está **Ligado e Visível**.
2. Siga as instruções fornecidas com o seu auricular para colocar o seu auricular em modo de emparelhamento, e faça o emparelhamento dos seus dispositivos.
3. Toque em **Perguntar sempre** ou **Permitir sem perguntar** e toque **Sim** para ligar. O seu KF900 passará automaticamente para perfil de auricular.

**Consulte a página 30 para mais informações acerca do Modo de atend. c/BT para poder controlar a forma de atendimento de chamadas sempre que o seu auricular Bluetooth estiver ligado.**

## WI-FI

O Gestor sem fios permite-lhe gerir ligações Wi-Fi de Internet no seu dispositivo. Permite ao telefone ligar a redes sem fios locais, ou aceder à Internet sem fios. O Wi- Fi é mais rápido e tem um maior alcance do que a tecnologia sem fios Bluetooth.

**O KF900 suporta encriptação WEP, WPA-PSK/2 e não EAP, WPS. Se o seu fornecedor de serviços Wi-Fi ou o seu administrador de rede definir a encriptação de segurança de rede, deverá introduzir o código na janela pop-up. Se a encriptação não estiver definida, esta janela pop-up não será apresentada. Se não souber o código, deverá contactar o ser fornecedor de serviços Wi-Fi ou administrador de rede para obter a mesma.**

## ACESSÓRIOS

Estes são os acessórios fornecidos com o KF900.

### Carregador



### Cabo de dados e CD

Ligue e sincronize o KF900 com o PC.



### Bateria

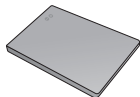

**Guia do Utilizador**  
Mais informações acerca do seu KP900.



### Auscultadores estéreo



- Utilize sempre acessórios originais LG.
- Caso não o faça, pode invalidar a garantia.
- Os acessórios poderão variar de região para região; contacte a nossa empresa ou agente de serviços na sua região para mais informações.

## SERVIÇO DE REDE

O telefone sem fios descrito neste guia é de utilização aprovada para utilização em redes GSM 850, E-GSM 900, DCS 1800, PCS 1900 e W-CDMA.

A uma série de funções incluídas neste guia designa-se Serviços de Rede. Trata-se de serviços especiais aos quais pode aceder através do seu fornecedor de serviços sem fios. Antes de poder usufruir de qualquer um destes Serviços de Rede, deverá subscrever os mesmos através do seu fornecedor de serviços e obter instruções relativamente à sua utilização pelo seu fornecedor de serviços.

## DADOS TÉCNICOS

### Geral

**Nome do produto:** KF900

**Sistema:** GSM 850 / E-GSM 900 / DCS 1800 / PCS 1900 / W-CDMA

### Temperatura ambiente

**Máx. :** +55°C (a descarregar)

+45°C (a carregar)

**Mín :** -10°C

## RESOLUÇÃO DE PROBLEMAS

Este capítulo apresenta uma lista de alguns problemas que poderá encontrar no decorrer da utilização do seu telefone. Alguns problemas exigem que contacte o seu fornecedor de serviços, mas a maioria dos problemas que surgem são fáceis de corrigir por si mesmo.

<b>Mensagem</b>	<b>Causas possíveis</b>	<b>Possíveis medidas de correcção</b>
Erro de SIM	O telefone não possui um cartão SIM ou pode tê-lo inserido de forma incorrecta.	Certifique-se de que o cartão SIM se encontra correctamente introduzido.
Sem ligação à rede	Sinal fraco Sem acesso à rede GSM	Coloque-se junto a uma janela ou espaço aberto. Verifique o mapa de cobertura do fornecedor de serviços.
Códigos não correspondem	Sempre que pretender alterar um código de segurança deve confirmar o novo código, introduzindo-o novamente. Os dois códigos introduzidos não coincidem.	Contacte o seu fornecedor de serviços.
Não é possível definir função	Não suportado pelo fornecedor de serviços, ou registo necessário	Contacte o seu fornecedor de serviços.
Chamadas indisponíveis	Erro de marcação Novo cartão SIM inserido Limite de carregamento alcançado	Nova rede não autorizada. Verifique se existem novas restrições. Contacte o fornecedor de serviços ou reponha o limite com PIN 2.
Não é possível ligar o telefone	Premiu tecla Ligar/Desligar de forma demasiado breve Bateria descarregada Contactos da bateria sujos	Prima a tecla Ligar/Desligar pelo menos dois segundos. Carregue a bateria. Verifique o indicador de carga no ecrã. Limpe os contactos.

<b>Mensagem</b>	<b>Causas possíveis</b>	<b>Possíveis medidas de correcção</b>
Erro de carregamento	Bateria totalmente descarregada	Carregue a bateria.
	Temperatura fora de alcance	Certifique-se de que a temperatura ambiente é a correcta, aguarde um momento, e depois carregue novamente.
	Problema de contactos	Verifique a alimentação e a ligação ao telefone. Verifique os contactos da bateria, e limpe-os se necessário.
	Sem ligação à corrente	Ligue a uma tomada diferente ou verifique a voltagem.
	Carregador com problemas	Se o carregador não aquecer, substitua-o.
	Carregador errado	Utilize apenas acessórios originais LG.
	Bateria com problemas	Substitua a bateria.
O telefone perde a rede	Sinal demasiado fraco	A religação a outro fornecedor de serviços é automática.
Número não permitido	A função de marcação fixa está activada.	Verifique as definições.

# Declaração de conformidade LG Electronics

## Detalhes do Fornecedor

Nome

LG Electronics Inc

Endereço

LG Electronics Inc, LG Twin Towers 20,  
Yeouido-dong, Yeongdeungpo-gu, Seoul, Korea 150-721

## Detalhes do Produto

Nome do Produto

GSM 850 / E-GSM 900 / DCS 1800 / PCS 1900 / W-CDMA Terminal Equipment

Nome do Modelo

KF900

Nome da Marca

LG



## Detalhes das Normas Aplicáveis

R&TTE Directive 1999/5/EC

EN 301 488-01 V1.6.1, EN 301 488-07 v1.3.1, EN 301 488-17 v1.2.1, EN 301 489-24 V1.3.1  
EN 301 511 V9.0.2  
EN 301 908-1 V3.2.1 EN 301 908-2 V3.2.1  
EN 50360/EN 50361:2001  
EN 60950-1 : 2001  
EN 300 328 V1.7.1

## Declaração

A conformidade com as normas acima referidas foi verificada pela Entidade (BAPT)

BAPT, Balfour House, Churchfield Road, Walton-on-Thames, Surrey, KT12 2TD, United Kingdom  
Identificação da Entidade: 0168

## Declaration

Eu, abaixo assinado, declaro sob minha inteira responsabilidade que o produto acima referido e ao qual esta declaração diz respeito, se encontra em conformidade com as Normas e Diretivas acima referidas.

Nome

Data de emissão

Seung Hyoum, Ji / Director

15. Oct. 2008

LG Electronics Inc, Amsterdam Office  
Vekuweezoom 15, 1327 AE Almere, The Netherlands  
Tel : +31 - 36- 547 - 8940, e-mail : seokim @ lge.com

  
Assinatura do representante

# PRADA PHONE BY LG

## FRONT VIEW

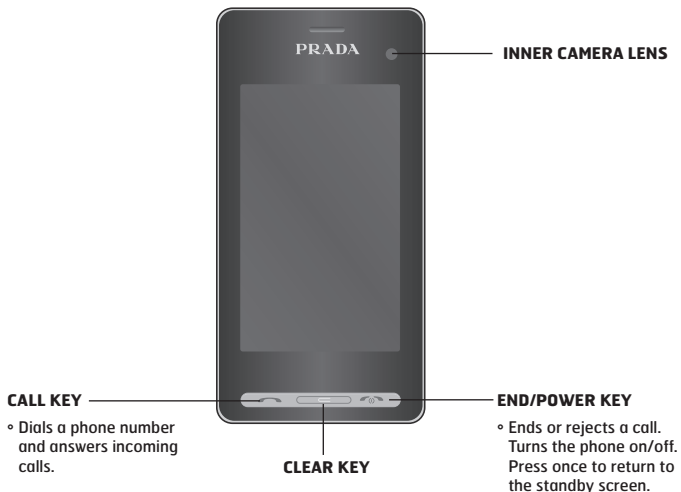

**CALL KEY**

- Dials a phone number and answers incoming calls.

**CLEAR KEY**

**INNER CAMERA LENS**

**END/POWER KEY**

- Ends or rejects a call. Turns the phone on/off. Press once to return to the standby screen.

## SIDE VIEW

### SIDE KEYS

- **When the screen is idle** : volume of key tone.
- **During a call**: volume of the earpiece.

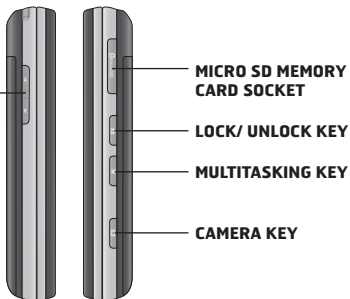

## REAR VIEW

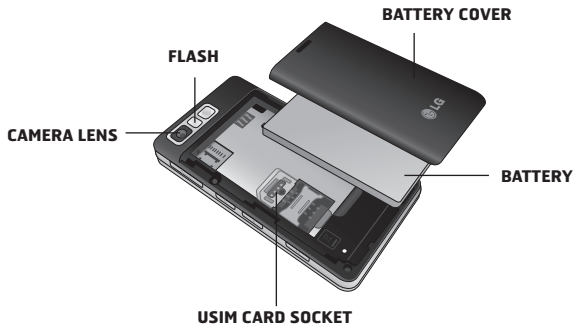

## KEYPAD INFORMATION

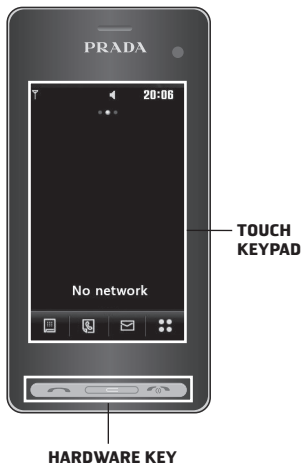

- There's no need to press too hard, the touchscreen is sensitive enough to pick up on a light yet firm touch.
- Use the tip of your finger to touch the option you require. Be careful not to touch any other keys around it.
- When the screen light is off, press the Unlock/Lock key on the right hand side to restore the home screen.
- Don't cover the phone with a case or cover as the touchscreen will not work with any material covering it.



## OPEN VIEW

**CLEAR KEY**

- Clears a character with each press. Hold the key down to clear all input.

**ENTER KEY**

**CHANGE THE TEXT MODE**  
(Capital/ Small)

**ALPHA NUMERIC KEYS**

**SPACE KEY**

- Use to enter space while editing.





**SYMBOL KEY**

- Enters symbolic character.

## DISPLAY INFORMATION

### HOME SCREEN



ICON	DESCRIPTION
	Touch to bring up the touch dialing pad to make a call. Input the number as you would using a normal key pad and touch <b>Call</b> or press the  hard key.
	Touch to open your <b>Contacts</b> menu. To search for the number you want to call enter the name of the contact using the touchpad. You can also create new contacts and edit existing ones.
	Touch to access <b>Messaging</b> options menu. From here you can create a new SMS.
	Touch to open the full Top menu which is separated into four sub-menus. Touch each sub-menu's vertical tab to view further options.

## INSTALLING THE USIM AND BATTERY

### 1. Remove the battery cover

Press and hold down the battery release button at the top of the phone and lift off the battery cover.



### 2. Remove the battery

Hold the top edge of the battery and lift it from the battery compartment using the battery cover.



### 3. Install the USIM card

Slide the USIM card into the USIM card holder. Make sure that the gold contact area on the card is facing downwards. To remove the USIM card, pull it gently in the opposite direction.



### 4. Install the battery

Insert the top of the battery first into the top edge of the battery compartment. Ensure that the battery contacts align with the terminals on the phone. Press down the bottom of the battery until it clips into place.



### 5. REPLACE THE COVER

Place the cover over the battery and slide up into position.

### 6. Charging your phone

Slide back the cover of the charger socket on the side of your KF900. Insert the charger and plug into a mains electricity socket. Your KF900 will need to be charged until a message reading "Battery full" appears on screen.



## MEMORY CARD

### Installing a memory card



You can expand the memory space available on your phone using a memory card.

1. Remove the battery cover.
2. Slide the memory card into the slot at the top, until it clicks into place. Make sure that the gold contact area is facing downwards.



### Formatting the memory card

Your memory card may already be formatted. If your card isn't already formatted, you will need to do so before you can begin using it.

1. From the standby screen select , then touch  **Setting** and choose **Phone settings**.
2. Touch **Memory manager** then chose **External memory**.
3. Touch **Format** and then confirm your choice.
4. Enter the password, if one is set, and your card will be formatted and ready to use.

# CAMERA

## Taking a quick photo

1. Press the  key on the right side of the phone.
2. The viewfinder will appear on screen.
3. Holding the phone horizontally, point the lens towards the subject of the photo.
4. Slightly press the capture button, a focus box will appear in the centre of the viewfinder screen.
5. Position the phone so you can see the subject of your photo in the focus box.
6. When the focus box turns green and the tone sounds the camera has focused on your subject.
7. Press the capture button fully.

## After you've taken your photo



Your captured photo will appear on screen. The name of the image runs along the bottom of the screen together with five icons down the right side.



-  Go to gallery of pictures directly.
-  Touch to send the photo as a message, e-mail or Bluetooth.
-  Touch to edit the image by using various tools.
-  Touch to set the picture you have taken as Wallpaper.
-  Touch to delete the photo you have just taken and confirm by touching **Yes**. The viewfinder will reappear.
-  Touch to take another photo straightaway. Your current photo will be saved.

## VIDEO CAMERA





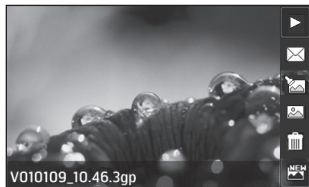

### Shooting a quick video

1. Touch **Video camera** in Entertainment tab.
2. The video camera's viewfinder will appear on screen.
3. Holding the phone horizontally, point the lens towards the subject of the video.
4. Press the capture button once to start recording.
5. **REC** will appear at the top of the viewfinder and a timer at the bottom showing the length of your video.
6. To pause the video touch  and resume by selecting .
7. Touch  on screen or press the capture button a second time to stop recording.

### After you've shot your video

A still image representing your captured video will appear on screen. The name of the video runs along the bottom of the screen together with five icons down the right side.



-  Touch to play the video.
-  Touch to send the video as **Message, Email** or by **Bluetooth**.
-  Touch to edit video file.
-  Touch to view a gallery of saved videos.
-  Touch to delete the video you have just made and confirm by touching **Yes**. The viewfinder will reappear.
-  Touch to shoot another video straight away. Your current video will be saved.







# LG Electronics Portugal

## CERTIFICADO DE GARANTIA

É imprescindível a apresentação desta garantia e da factura de compra.

NOME E APELIDOS

NORADA

C. POSTAL

CIDADE

LOCALIDADE

TELEFONE

DATA DE COMPRA

MODELO

Nº SÉRIE

ESTABELECIMENTO VENDEDOR

ASSINATURA, DATA E CARIMBO DO ESTABELECIMENTO VENDEDOR

### MUITO IMPORTANTE

- Utilize apenas Serviços Técnicos Oficiais Identificados com a marca "LGSERVIÇO TÉCNICO OFICIAL".
- Apresente sempre a factura de compra junto com o certificado de garantia.
- A LG ELECTRONICS PORTUGAL procura a sua satisfação com esta garantia. Se você não estiver contente com o atendimento recebido nas reparações do seu aparelho, não hesite em entrar em contacto com a LG, pelo tel: 808 785 454

# CERTIFICADO DE GARANTIA

## REQUISITOS PARA A VALIDADE DA GARANTIA

1. Para poder beneficiar da garantia, é IMPRESCINDÍVEL a apresentação do certificado de Garantia e da factura de compra.
  - 1.1. No período pré-venda (loja), esta deverá conter o número de garantia, modelo do aparelho e número de série do mesmo.
  - 1.2. No período de garantia (cliente), deverá estar preenchida em todos os seus pontos, e será REQUISITO IMPRESCINDÍVEL anexar a factura de compra.
2. Para que a garantia seja válida, é IMPRESCINDÍVEL que o cliente ou a loja preencham, no momento de efectuar a aquisição, todos os campos indicados na mesma.
3. Os benefícios da garantia só serão válidos se os Serviços Técnicos Oficiais que a LG ELECTRONICS PORTUGAL tem estabelecidos na sua Rede de Assistência Técnica forem utilizados.
4. O aparelho deve ser utilizado seguindo as instruções que são especificadas no seu manual.

## COBERTURA DA GARANTIA

- A garantia é aplicada aos modelos de **Telefones GSM**.
- O período de garantia é o seguinte:
  - **Terminais e Acessórios : 2 Anos.**
  - **Baterias : 1 Ano.**
  - **D. O. A. : 30 Dias.**
- A aplicação da garantia começa a partir da data de aquisição (data da factura).

## EXCLUSÕES DA GARANTIA

- Falta de cumprimento de qualquer um dos requisitos do ponto anterior.
- Qualquer componente ou acessório interior ou exterior do aparelho, que não esteja especificado e incluído neste certificado de garantia.
- A colocação em funcionamento e demonstrações de funcionamento ao utente.
- Se a avaria for produzida por incêndio, inundação, agentes meteorológicos, pancadas, achatamento ou aplicação de voltagem ou energia inadequada.
- Os danos pelo tratamento inadequado, incluindo os de transportes, deverão ser reclamados na presença do pessoal da Companhia de Transportes, razão pela qual convém inspecionar os pacotes antes de dar a conformidade às guias de entrega correspondentes.
- As avarias ocorridas por danos físicos, tais como carcaças, plásticos, pinturas, esmaltes, vidros, embelezadores e similares.
- Os produtos devido ao mal uso, quando as instruções de funcionamento e manuseamento que vão com cada aparelho não forem observadas.
- Pela utilização de acessórios inadequados no aparelho.
- Os aparelhos que não tenham identificado o número de fábrica ou que este tenha sido alterado ou apagado.
- Quando o número de série do aparelho não coincidir com o número constante do certificado de garantia.
- Se o aparelho for reparado ou manipulado por pessoal não autorizado pela LG ELECTRONICS PORTUGAL.
- As avarias ocorridas por causa do uso normal do aparelho, tais como desgaste de cabeças de vídeo, limpezas, etc.
- Os trabalhos de manutenção próprios de cada aparelho.
- Quando a avaria ocorrer por causa de um componente ou acessório interno ou externo ao aparelho não incluído ou especificado neste certificado de garantia.

## NOTA IMPORTANTE

- Durante o tempo que durar a reparação, não serão pagos danos e prejuízos pelo tempo em que o aparelho estiver fora de serviço.
- A LG ELECTRONICS PORTUGAL não é responsável pelos danos que um aparelho possa causar a elementos externos.

