



使用说明书

LG 净水器

使用说明书保管在容易找到的场所。
使用前请阅读“安全注意事项”。
使用说明书里包含产品保证书。
本产品是家庭用，禁止商业或工业等使用。

LG牌 WQD44RA6 型 净水器

LG 净水器的特征

- **消毒卫生 ‘内部护理’**
净水器内部的水通过的所有通路都经过 LG 的消毒系统，进行卫生管理。
- **S 杀菌认证标志**
国家认证机关人韩国试验研究院杀菌认证获得 S 杀菌认证标志。
- **卓越设计**
以艺术压花玻璃外墙和独具匠心的设计
将进一步提高厨房室内设计的质量。
- **应用不锈钢水箱**
使用不锈钢水箱，水箱中的水可以保持更卫生。
- **清扫放心的指示灯**
消费者可直接根据指示灯的颜色来判断过滤器的使用量，更换过滤器。
- **连续操作按钮**
当你需要大量的水时，可操作一个按钮，方便的接水。
- **省电按钮**
按下电源按钮会自动降低加热器的功率消耗的工作时间。

序列

使用前

安全注意事项	4~11
各部分的名称及功能	12
- 显示部	
净水处理过程	13
使用前确认事项	14
各部分的名称及功能	15
- 操作部	

使用

指示部功能	16
- 清扫指示部	
- 热水温度指示部	
- 冰水温度显示部	
运转方法	17
- 不使用热水功能时	
- 不使用冰水功能时	
- 不使用省电功能时	
使用方法	18
- 想喝冰水时	
- 想喝热水时	
- 连续使用水时	
安装方法	19~20
清洁方法	21~24

温馨提示

周期更换过滤器及方法	25~27
日常检查	28
故障申告前请确认	29
水排管图	30
产品规格	31
产品包修卡	

本产品适用 220 V。
电源插头必须插入接地的电源插座 220 V 上。
110 V 通过变压器至 220 V 使用的情况，存在安全隐患，千万不要使用。

安全注意事项

为了防止使用者的安全事故造成的财产损失和不便的内容，一定要阅读下列内容正确使用。

警告 / 注意内容



担心危险，通过事项和操作，引起注意的信息。
为了避免事故发生，请按照指示认真审核。



警告

不遵守指示，用户可导致死亡或严重伤害。



注意

如果你不按照用户的指令可能会导致人身伤害或财产损失。

产品功能

LG牌WQD44RA6型净水器以市政自来水作为原水，用于市政自来水的深度净化处理，去除饮用水中微小颗粒物、余氯异味、细菌、有机物等。处理后出水水质符合《生活饮用水水质处理器卫生安全与功能评价规范—一般水质处理器》（2001）的要求。

安全注意事项

⚠ 警告

电源关联

净水器工作时，请勿移动。

- 发生故障或有触电的危险。

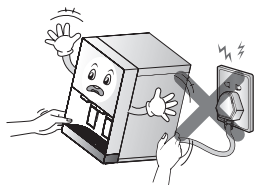

不要拉插头的线，不要用湿手触摸电源插头。

- 有触电或火灾的危险。

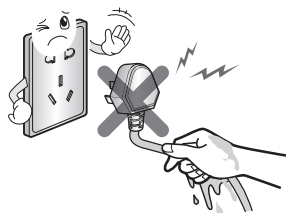

本产品使用220V交流电。电源插头必须在插入接地的电源插座220 V上使用。

- 发生故障时，有触电的危险。

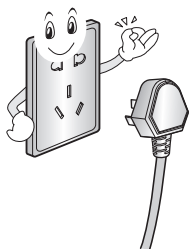

不要使用安装过程中临时加工处理的连接电源线。

- 有触电或火灾的危险。

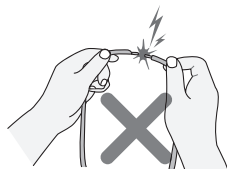

电源线无理的随便乱放或放在重物下面，放在不被损坏的场所。

- 有触电或火灾的危险。

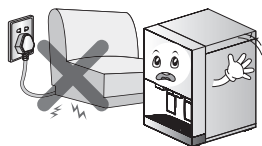

使用加长插座时一定要使用接地型插座。

- 使用非接地型时，可能导致电击伤害。

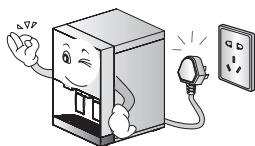

安全注意事项

⚠ 警告

电源关联

不要同时使用多个插座。

- 插座奇怪的发热容易发生火灾。

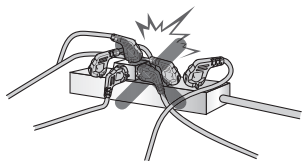

不要使用老化脱皮的插座电源线。

- 有触电或火灾的危险。

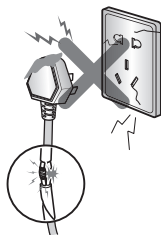

电源插头连续插着不要摘下来。

- 有触电或火灾的危险。
也是造成产品故障的原因。

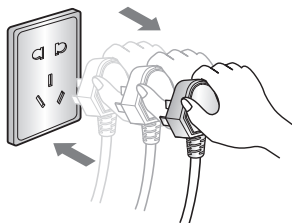

安装时

不要靠近，周围的暖气设备产品，电热炉器，发生火焰等的产品。

- 容易发生火灾。

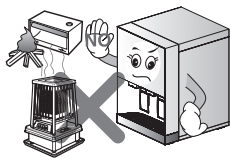

不要把净水器安装在危险的场所。

- 净水器倒了掉下来的情况，可能造成人员伤亡或财产损失。

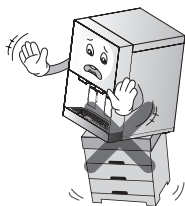

安全注意事项

⚠ 警告

安装时

不要安装在直射太阳下及潮湿的地方。

- 制冷的效果下降还会有漏电的危险。

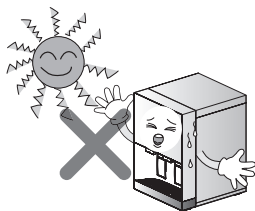

请不要安装该产品在易燃气体容易泄漏的地方。

- 净水器周围易燃气体泄漏时，会发生爆炸及火灾。

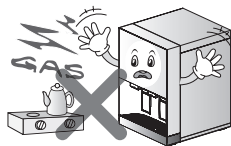

除了产品维修人员以外，不得擅自打开产品的外壳，拆卸，维修，改造。

- 有故障，触电及火灾的危险。如需要维修，请联系服务中心。

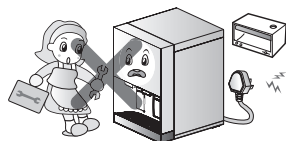

插座不接地，另外接地的情况，不要连接在水龙头上。

- 易产生瓦斯爆炸，漏电的可能。

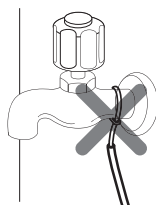

使用时

净化器内部不要进水。

- 有触电或火灾的危险。



不要爬到产品的上面，放重物。

- 容易发生故障及漏电的危险，还有物品掉下来会受伤。



安全注意事项

⚠ 警告

使用时

运行时，不喷杀虫剂或易燃喷雾。

- 不光对人体有害，产品也可能出现故障，发生火灾。

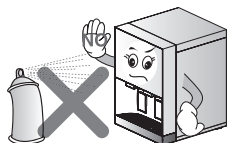

净水器运行时，不要用手去拿内部的异物。

- 有触电或火灾的危险。
(孩子应该特别注意。)

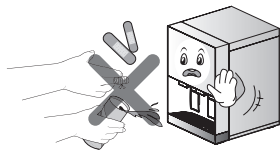

请勿让幼小儿童触碰。

- 产品掉下来可造成严重伤害。

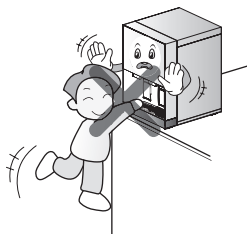

拔下电源插头后清洁。

- 有触电或火灾的危险。

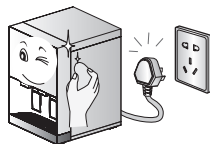

不要用锥子或针戳产品内部。

- 造成触电现象。

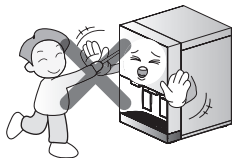

安全注意事项

⚠ 注意

电源关联

长时间不使用时，关闭锁阀拔掉电源插头。

- 长时间不使用时，冷热水桶内部的水可能腐败，所以冷热水桶的水一定要全部倒掉。

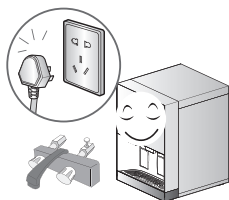

当电源线损坏时，为了避免危险，必须依赖修理技术人员。

- 否则，可能造成火灾，触电及产品故障的原因。

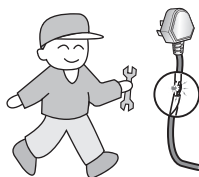

电源线损坏时，不要使用，连接客户服务中心来修理。

- 发生火灾、漏电、触电和受伤事故。

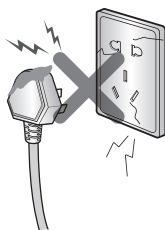

安装时

室内用产品，避免阳光直射，安装在雨，雪淋不到的位置。

- 是产品产生故障的原因。

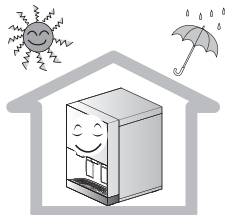

搬运产品时请不要倾斜45度以上。

- 是产品产生故障的原因。

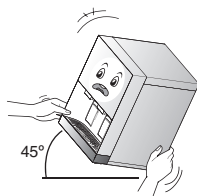

安全注意事项

⚠ 注意

安装时

搬运产品30分后，再连接电源插座。

- 是产品产生故障的原因。

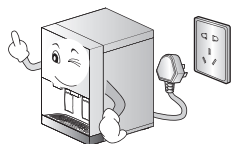

产品摆放离后面，侧墙10 cm通风顺畅的位置。

- 是产品产生故障的原因。

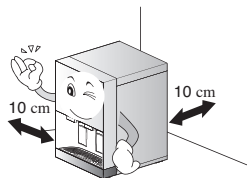

产品不要和热水连接。

- 是产品产生故障的原因。

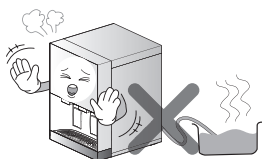

安装后，一定要检查软管的连接部是否漏水和净水器连接管是否打开。

(如果关上的请一定要打开。)

- 如果螺丝松散了，可导致漏水触电及财产损失。

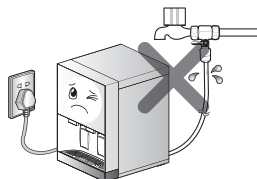

使用时

净水器里工作噪音异常，焦味，烟雾等，请立即关闭净水器掐断电源，联系售后服务中心。

- 易发生触电，火灾的事故。

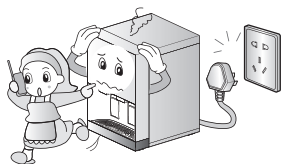

根据更换过滤器的时期定期更换。

- 细菌越来越多水将变质。

根据使用量，使用区域，季节，水质等不同，使用的过滤器也有区别。

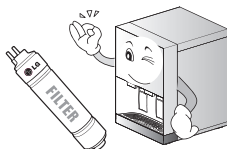

安全注意事项

⚠ 注意

使用时

请只使用LG标准的过滤器。

- 使用其他公司的过滤器和不兼容的产品，易发生故障或净水性能下降。



清洁产品时，请勿直接喷洒清洁水，稀释剂，酒精等，请使用柔软的干布。

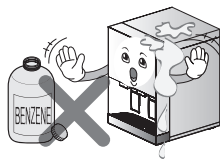

请勿使用自来水管外的水。

- 可能会缩短产品的使用寿命故障的原因所在。

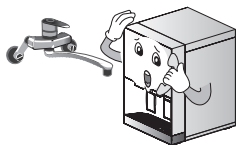

请勿将产品放置在零下的气温下。

- 将导致不能自动的故障。

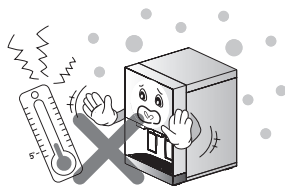

请尽快消耗净水，才能总保持新鲜的净水。

- 长时间保留的水，细菌繁殖，水将变质。

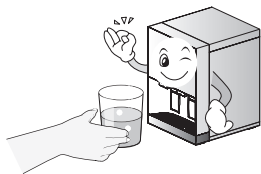

热水一定要使用杯子容器。

- 以免烫伤。

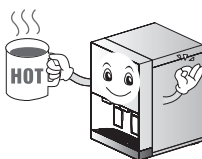

各部分的名称及功能

显示部

前面

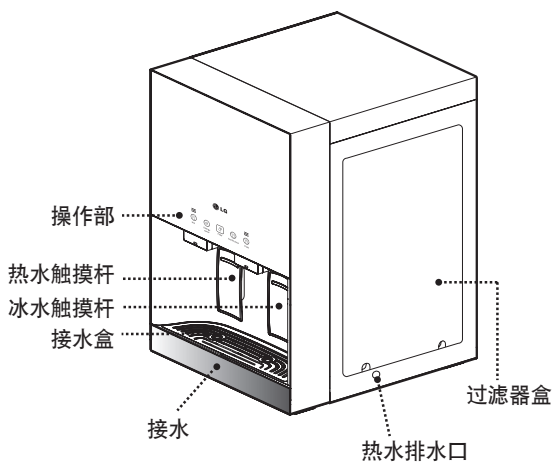

后面

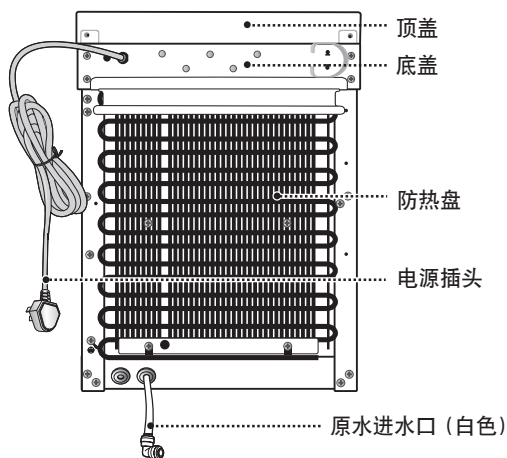

附件



使用说明书



排水管

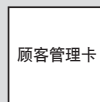

顾客管理卡

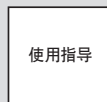

使用指导

安装附件



水阀



肘型弯头



适配器



水管

净水处理过程

温馨提示

过滤器是净水器的生命。不是正品过滤器，或者太长时间使用的正品过滤器，过滤的效果将下降。

净水处理过程

1阶段：沉淀过滤器

眼睛看不到的水中颗粒物和污染物保护与水接触的部分。



2阶段：预活性炭过滤器

沉淀过滤器可去除残留氯，挥发性有机化合物。



3阶段：中空纤维过滤器 (U/F)

通过0.1至0.4微米的中空纤维细小的孔，去除细菌及微小的颗粒等杂质，矿物质将正常通过。



4阶段：后置碳过滤器

在此过程中后置碳过滤器去除水中的异味，使水更加好喝。

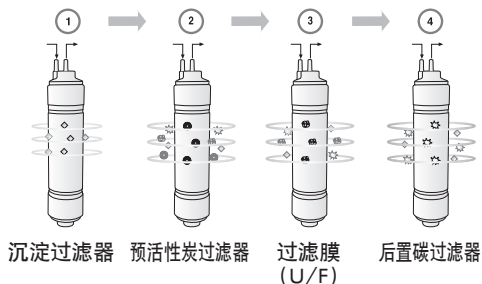

使用前确认事项

※ 使用前一定要确认

请打开供应原水阀头

正常供应原水，净水器才能自动运行。

指示部的指示灯不亮的情况

指示部的指示灯不亮的情况 停电，其他原因，因而确认中断电源。

长时间不使用时

长时间存放水不使用时，净水器内部的水完全排放后，再用净水冲洗后排出再使用。

产品安装后

存储一次以上满桶的水，扔掉后再使用。

定期更换过滤器

为了喝干净卫生的水，定期更换过滤器非常重要。使用的滤芯寿命结束的情况，净水器的性能低下，千万不要错过过滤器更换的时期。

热水排水方法

打开产品侧面的排水管插入排水盖后，接热水。
(接热水时，请不要注意烫伤。)

⚠ 注意

- 本产品适用220 V~ 50 Hz
- 确保所接电源为安全接地电源
220 V~ 50 Hz 请插入专用的插座。
电源正常连接净水器才能自动运行。

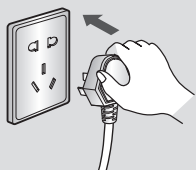

温馨提示

长时间不使用时，请关掉阀头拔下电源插头。

各部分的名称及功能

操作部

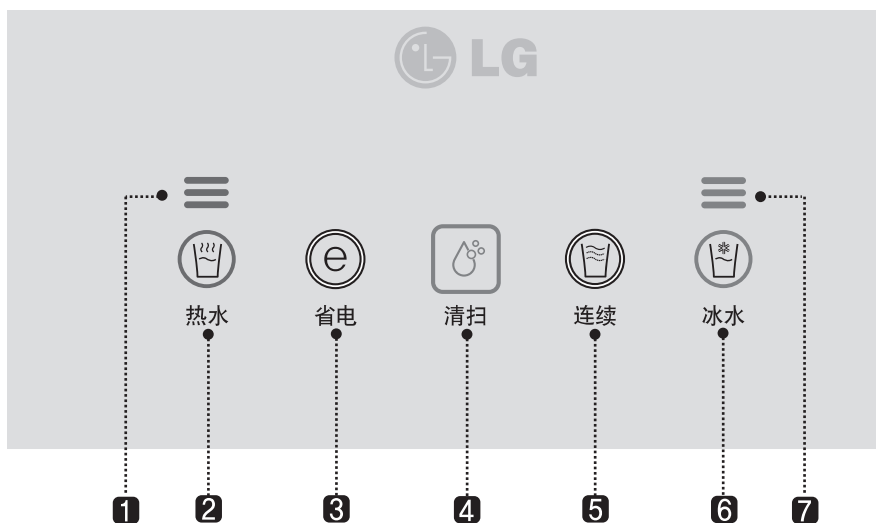

1 热水温度指示部

热水温度显示3阶段。

※ 热水显示指示不能任意调节温度

2 [热水] 按键

为了使用热水温度的功能。

3 [省电] 按键

通过调整热水的热水温度来节省电费开支。

4 清扫指示部

告诉更换过滤器的指示部。

(过滤器可以正常使用时指示灯颜色为蓝色，过滤器需要更换时指示灯颜色为橙色。)

5 [连续] 按键

为了连续使用冰水的功能。(30秒连续流出水)

6 [冰水] 按键

为了使用冰水的功能。

7 冰水温度指示部

冰水温度3阶段。

※ 冰水温度显示水温阶段不能任意调节

指示部功能

1 清扫指示部 (清扫指示部不是按钮)

是为了通知用户更换过滤器而设计的功能。



温馨提示

过滤器可用时清扫发光二极管(LED)变成蓝色, 更换过滤器时清扫发光二极管(LED)变成橙色。

2 热水温度指示部 (不是热水温度指示部按键)

显示热水温度3阶段的功能。



温馨提示

根据热水箱内热水的温度分为三步, 指示灯非常亮时热水更热。
※ 热水的温度不可任意调整

3 冰水温度指示部 (不是冰水温度显示按键)

显示冰水温度3阶段的功能。



温馨提示

根据冰水箱内的温冰水为三步来区分, 指示灯非常亮时冰水更凉。
※ 冰水的温度不可任意调整

运转方法

1 不使用热水功能时

“热水”键按5秒将关闭热水功能，热水键和表示热水温度的发光二极管(LED)将熄灭。

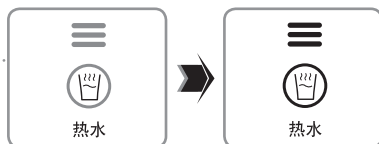

温馨提示

再次使用时，“热水”键按3秒将打开热水功能，热水键和表示热水温度的发光二极管(LED)将点亮。

2 不使用冰水功能时

“冰水”键按5秒将关闭冰水功能，冰水键和表示冰水温度的发光二极管(LED)将熄灭。

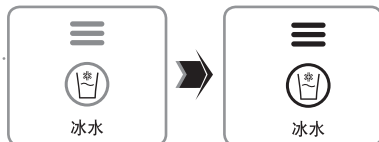

温馨提示

再次使用时，“冰水”键按3秒将打开冰水功能，冰水键和表示冰水温度的发光二极管(LED)将点亮。

3 不使用省电功能时

按“省电”键，省电模式显示灯打开，自动降低加热机的工作时间更省电。

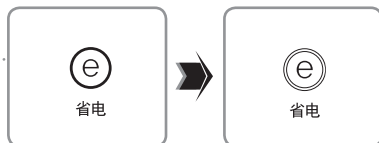

温馨提示

- 选择省电功能，省电按钮的指示灯亮。
- 解除省电功能，省电按钮的指示灯灭。
- 省电模式中减少加热的运行时间，热水的温度也将下降，显示热水温度的发光二极管(LED)从3阶段变更到2阶段。

使用方法

1 想喝冰水时

按“冰水”键后，按冰水的触摸杆接冰水。

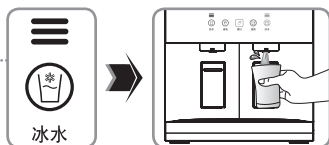

温馨提示

按触摸杆上端会顺利运作。

2 想喝热水时

按“热水”键后，按热水的触摸杆接热水。
按“热水”键选择热水后，用杯子接触触摸杆接热水。



温馨提示

- 为了安全使用热水，总是按“热水”键后，按触摸杆接热水。
- 不按热水键，触摸杆自动热水时，指示灯将闪烁。
- 按触摸杆上端会顺利运作。
- 为了安全使用热水，不使用时5秒后，热水指示灯将关闭。

3 连续使用水时

按“连续”键，按一次冰水触摸杆接水的功能。

中断连续使用时，连续按键或者再按一次冰水触摸杆，水不出来。

※ 可连续30秒接水。



温馨提示

为了安全使用连续功能只可接冰水。

安装方法

- ※ 产品生产时，依赖检查工程，过滤器内部可能有残余水。
 - 不是使用的产品请安心的使用。

⚠ 注意

为了确保产品的最佳性能，安装细节请咨询我们本社的技术顾问。

电压

本产品使用220 V~ 50 Hz 连接电源前请检查电压！

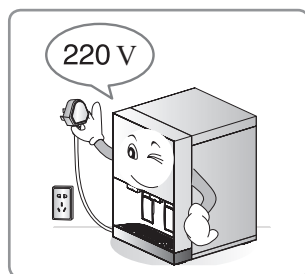

安装净水器

- 1 净水器避免安装在高低不平处，潮湿的地方，阳光直射处，灰尘较多的地方，容易溅水的地方等。

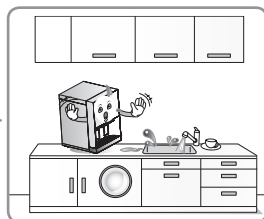

- 2 冰水排管 ① 连接原水入口连接部。

① 原水入口连接部（白色）

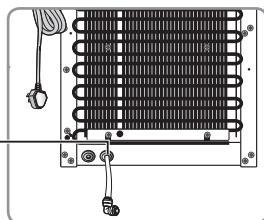

安装方法

- 3 距离墙面至少10 cm, 请放置在一个水平、稳定的表面上。

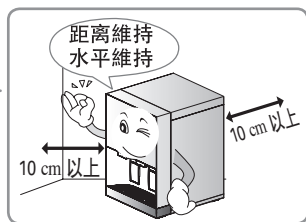

- 4 安装后一定要储存满水, 扔掉1次以上再使用。



温馨提示

满水需要3个小时, 根据原水的压力多少有些差异。

移动及安装

从新安装移动位子时, 安装后经过30分, 再连接电源。

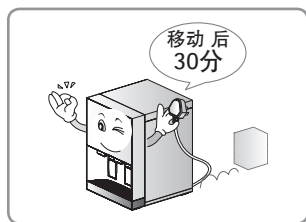

冰水排管

一定要连接冰水排管。
(连接热水排管的情况, 净水器的过滤器可能受损。)

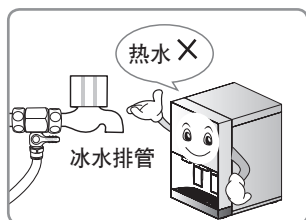

清洁方法

⚠ 注意

始终保持周围环境清洁，至少两个月清洗水箱内部一次。

储存盒的清洁方法

1 关闭原水阀门。

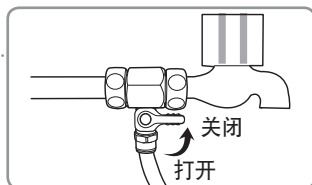

2 排水管利用热水 / 冰水触摸杆，把储藏盒内部的水全部排出后再拔电源。

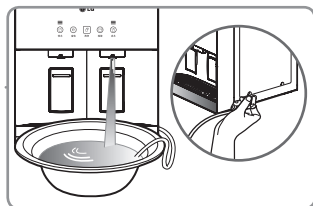

温馨提示

- 使用冰水的连续功能，排水软管连接到冰水，箱内的水也可排出。
- 打开热水产品侧面的"热水排水盖"后，排水管残余的箱内热水可以排出。

3 拧开上侧箱盖背面的2颗螺丝向上拉并卸下，然后开启储存箱盖的锁定装置。

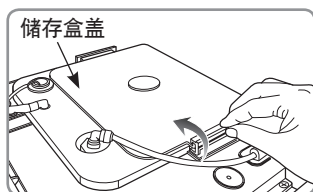
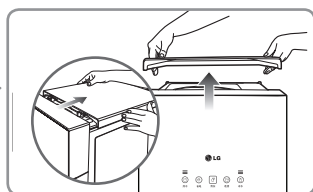

清洁方法

- 4 热水/冰水分离膜向左转分离。

热水/冰水分离膜

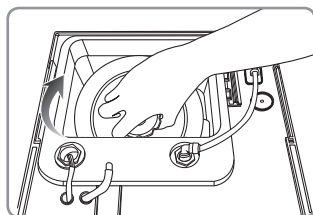
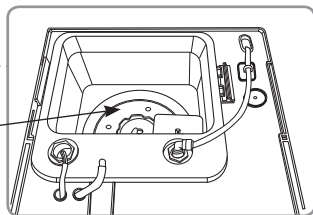

- 5 用软布擦拭储存箱的表面。

清洁储存箱时，请勿使用药品，洗涤剂。
药品，洗涤剂不能完全洗掉的情况对身体有害。

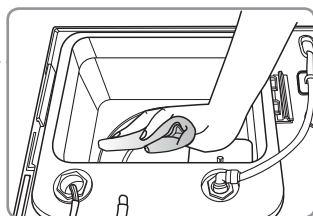

- 6 接纯水清洗储存箱后，
使用热水 / 排水管完全排出。

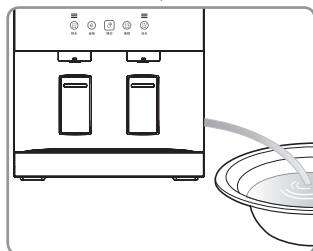
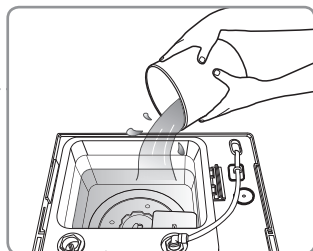

清洁方法

- 7 请把热水/冰水分离膜向右转安装后，插入储存箱盖，然后关闭锁定装置。

热水/冰水分离膜

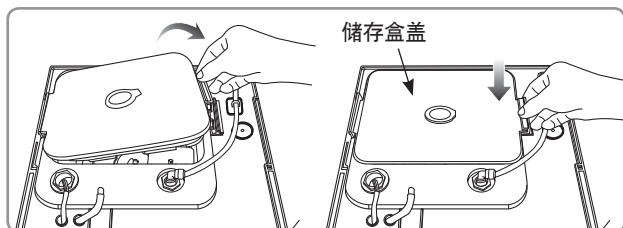
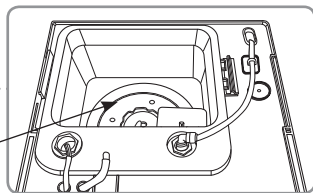

储存盒盖

- 8 关上顶盖，拧上后面2个螺丝，连接电源后，打开原水阀门。
按冰水触摸杆确认是否出水。

水箱内充水需要时间，请在30分钟后，按冰水触摸杆确认是否出水。

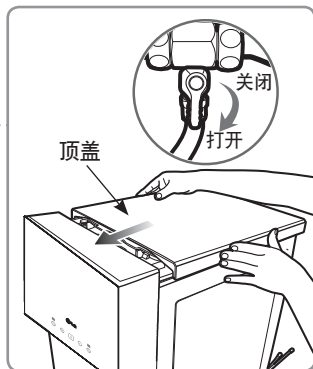

顶盖

温馨提示

- 长时间不使用的情况，储存箱内部的水应完全排放出。接新的纯水扔掉后再使用。
- 清洁储存箱时，请拔掉电源。

清洁方法

接水盖的清洁方法

1 接水盖分离的情况

接水盖向上拉分离，用水干净的清洁。

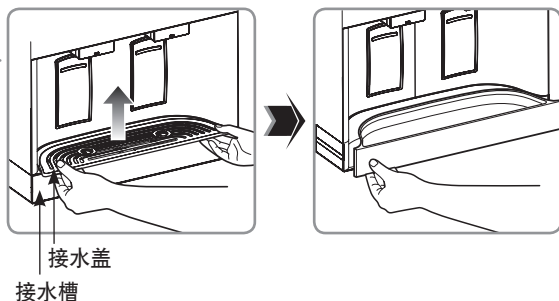

2 用软布擦拭接水槽的表面。

3 接水槽产品安装的情况

接水盖放在接水槽里，产品正面贴紧后，轻轻的推一下就安装好了。

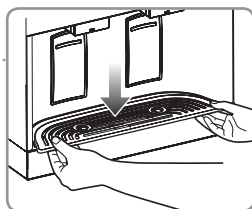

温馨提示

接水槽水太多的情况，请注意水溢出来。

温馨提示

内部护理？

- 通过过滤消毒水内部的通道只适用LG自己的消毒系统(System)无法看见的净水器内部，也将清洁管理。
- 出租内部护理或加入会员客户的对象，将依靠接受过专业服务教育的LG健康护理经理人员实施。
(※ 为了提供好的服务，可能变更为内部护理服务的方式。)

周期更换过滤器及方法

周期更换过滤器

过滤器

过滤器是净水器的生命。正品过滤器长时间使用过滤性能下降，不能正常净水。
根据更换周期更换正品过滤器。

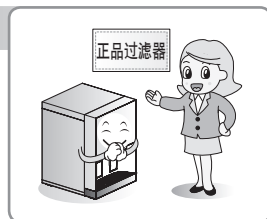

过滤器更换周期

过滤器更换周期各过滤发挥正常性能时期的意义。
这是自来水流入一天的使用量为10升(L)(包括4人基准的饮用水及和生活用水)流入的水质差的地区，净水使用量大的情况，将缩短更换周期。

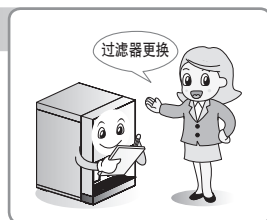

过滤器名称	预想更换周期
沉淀过滤器	3个月
预活性炭过滤器	6个月
中空纤维过滤器(U/F)	12个月
后置碳过滤器	6个月

什么是额定净水量？

额定净水量，过滤器去除污染物的装置寿命损坏，去除氯仿等，确定设备的寿命的意思。

过滤器更换周期

上述过滤器更换周期，不是显示过滤器的保证期间，是预测过滤性能的发挥的意思。
(供水基准)

周期更换过滤器及方法

过滤器更换方法

- 1 关闭原水阀门。
储存箱内部的水全部排出。

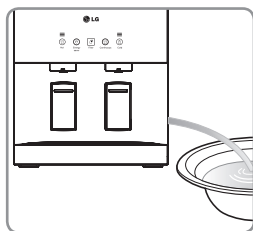
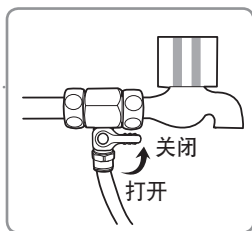

- 2 产品的右侧，拧下2个螺丝，
分离过滤器盖子。

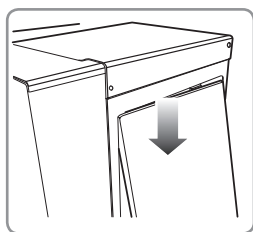
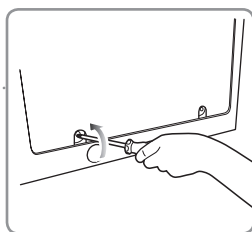

⚠ 注意

- 过滤器一定要清洗后更换。
 - 预活性炭，中空纤维，后置碳，沉淀过滤器通关的原水约10分钟后清洗组装。
- 如果不洗就更换过滤器时
 - 过滤器内的活性炭颗粒，最初通关可能流出黑色的水。
 - 确保过滤器是否堵塞是出故障原因。

温馨提示

- 过滤器内的槽是唯一的。
 - 为了净水后的水更加好喝，使用后置碳过滤器活性的粉末的流出对人体无害。
- 倒光水用干毛巾擦拭。
- 过滤器的净水过程中，纯净水存在储存箱里，过滤器阻挡的水当生活用水排出。
 - 净水和生活用水的比例是 1:2 ~ 1:3。

周期更换过滤器及方法

3 过滤器清洗后更换。

通过使用专用工具分离连接过滤器的部位。需要更换的过滤器向前拉，请把它从过滤器支架上分开。

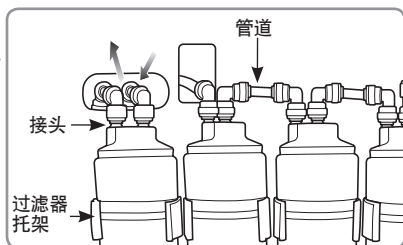

⚠ 注意



SVC 过滤器更换后如图所示一定要组装

过滤器更换后接头和管道正确的连接，检查是否有漏水的情况，第一次接的净水一定要扔掉一次以上再饮用。

- 过滤器一定要清洗后更换。
 - 预活性炭，中空纤维，后置碳，沉淀过滤器通关的原水约10分钟后清洗组装。
- 如果不洗就更换过滤器时
 - 过滤器内的活性炭颗粒，最初通关可能流出黑色的水。
 - 确保过滤器是否堵塞是出故障原因。
- 为了保证产品的最低性能，详细的更换方法请跟LG护理经理咨询。

4 过滤器盖对齐上槽部分装上去关上，用螺丝刀拧上2个螺丝。

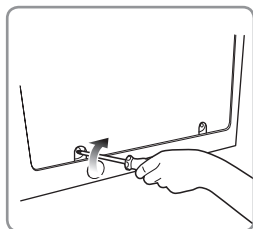
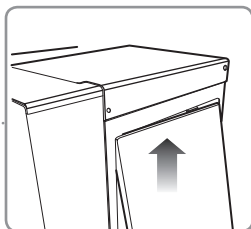

温馨提示

- 为了喝到健康安全的水，定期更换过滤器非常重要。过滤器的使用寿命过期时，净水器的性能下降千万不要错过更换周期。
- 根据过滤器的种类不同，更换周期也不同。（请参考25页的过滤器更换周期）

日常检查

安全使用净水器，请随时检查净水器的状态。
对以下项目随时检查，让净水器始终保持在最佳状态。

电源

- 电源连接状态，移动电源插头时，指示灯亮。指示灯关闭了吗？
- 电源插头一部分比平时热吗？
- 电源插头一部分有变形，变色，损伤的吗？



温馨提示

有上述问题发生时，请拔下电源插头中断使用后，联系服务中心。
(☎ 400-819-9999)

指示

- 产品前面指示灯闪烁异常吗？
指示灯出现异常闪烁时，请立即联系服务中心。
- 清扫发光二极管(LED)的颜色显示橙色吗？
更换过滤器时，请联系LG保健经理。(☎ 400-819-9999)

周边

- 过滤器周边有漏水，积水吗？
- 产品模样变形，发出异味吗？



温馨提示

有上述问题发生时，请拔下电源插头中断使用后，联系服务中心。
(☎ 400-819-9999)



客服中心

直接拨打 400-819-9999

故障申告前请确认

虽然这并非故障，使用方法不熟练，细小原因，导致净水器不能正常工作。这时，通过检查下面的事项，不接受服务中心的帮助也能简单的解决问题。通过检查下列项目，不能解决问题时，请联系服务中心。

现象	请确认	措施
水的味道奇怪。	清洁储存箱了吗？	清洁储存箱。
	净水器长时间没有使用吗？	把水扔掉清洁储存箱。
	过滤器更换时间到了吗？	请要求更换过滤器。
净水量突然减少了。	过滤器更换的时间到了吗？	请要求更换过滤器。
	未关掉原水阀门吗？	打开原水阀门。
热水 / 冰水不出来	热水 / 冰水关不了了？	参考17页热水 / 冰水功能方法。
	冰水排出量减少了吗？	冰水多排出时，饮水槽的水过少，不能出热水。直到水凉为止，请稍等片刻使用。
	原水及电源24小时供应了吗？	原水和电源供应24小时后使用。
不出水	错过更换过滤器的时间了吗？	请要求更换过滤器。
	原水供应顺畅过滤器吗？	请确认原水供应阀门。
	连接电源了吗？	确认产品电源线220 V~ 50 Hz。请插入电源插座。
运行中所有的操作突然终止。	净水器有水溢出或漏水吗？	申请A/S。
	电源连接了吗？	确认产品电源线220 V~ 50 Hz。请插入电源插座。

水排管图

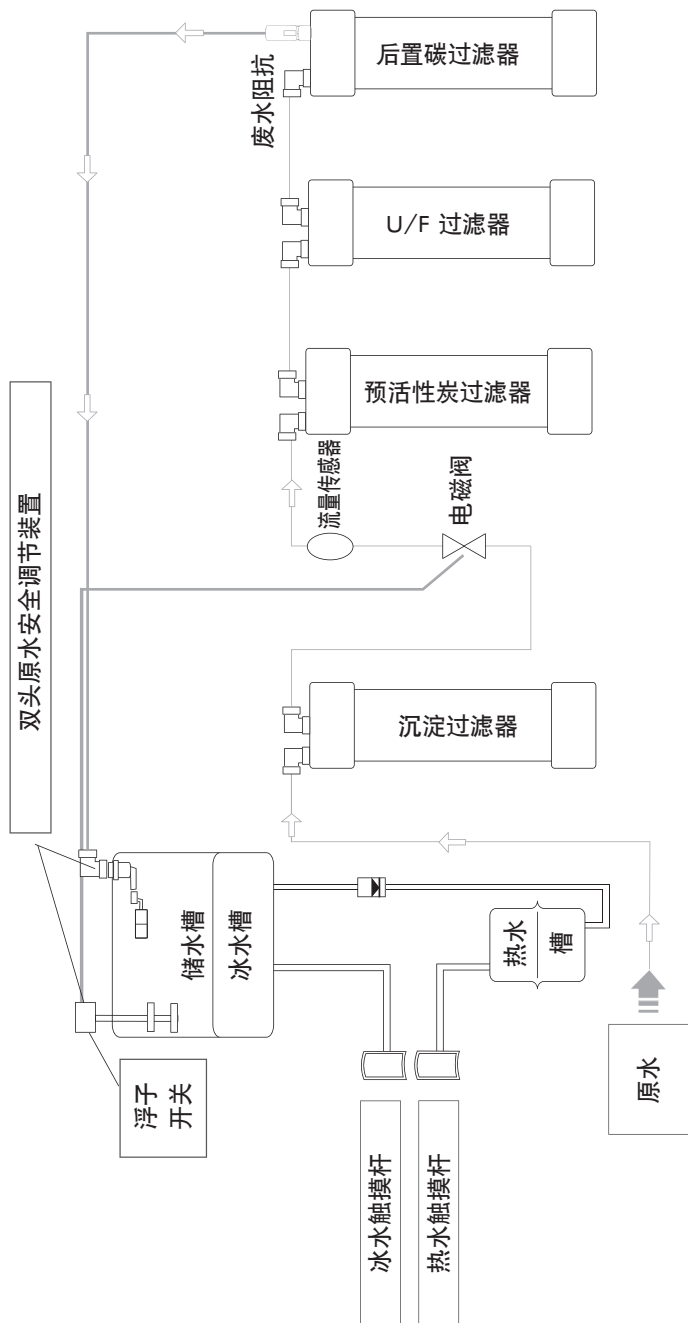

产品规格

产 品 名	LG 净水器	
型 号 名	WQD44RA6	
净 水 方 式	中空纤维(U/F)	
定 额 电 压	220 V~ 50 Hz	
耗 电 量	530 W (制冷: 100 W, 加热: 430 W)	
抽 出 构 造	电子式结构	
指 示 部 功 能	显示 热水 / 冰水 温度, 省电功能, 热水功能, 冰水功能, 连续功能, 显示清扫过滤器。	
主 要 功 能	冰水功能, 热水功能, 两种安全关闭装置, 防止过热功能, 省电功能。	
箱容量	净 水	3.0 L
	冰 水	2.1 L
	热 水	1.8 L
	TOTAL	6.9 L
过滤器的介绍	沉淀过滤器	PE Module
	预活性炭过滤器	活性炭 (Activated Carbon)
	膜过滤器 (U/F)	中空纤维 (polysulfones)
	后置碳过滤器	活性炭 (Activated Carbon)
产 品 尺 寸	360 mm(W) × 435 mm(D) × 507 mm(H)	
产 品 重 量	22 kg	
额 定 净 水 量	2500 L	
工 作 压 力	0.25 - 0.86 MPa	
使 用 环 境 温 度	5 - 35 °C	
卫 水 部 批 准 文 号	卫水进字(2011)第0072号	
净 水 流 量 (L/min)	1.782	

温馨提示

净水容量根据水压和水温可能会有些差异。

水箱容量根据箱的大小提取容量不同。

为了改善产品性能, 不事先通知可能会对部分规格进行小的变更。

净水器产品包修卡

LG电子Healthcare 净水器

真挚的感谢您购买LG公司的产品

本包修卡只在
中国大陆范围内有效
www.lg.com
400-819-9999

用户信息

个人购买

单位购买

用户姓名:

用户身份证号码:

单位名称:

联系电话:

传真:

通讯地址:

省

市

邮编:

产品信息

产品名称: LG牌净水器

产品型号:

产品序列号:

经销商信息

经销商名称/代码:

地址:

联系电话:

邮编:

发货票号码:

销售日期:

安装调试日期:

经销商印章

包修卡条码

LG电子（中国）有限公司
（下文简称LG公司）
承担包修

包修要求

如果您的LG牌净水器（产品）在下面规定的包修期内，在正常使用的情况下所产生的材料或者工艺上的问题，LG公司将根据您出示的产品购买证明，选择为您维修或者退换。

本包修卡及规定只在中国大陆范围内有效。

包修期

- 注意
产品的包修起始日期为发票购机日期。如果用户不慎丢失购机发票，则包修起始日期以生产月加60天计算。
- 净水器
 - 1.整机：一年
 - 2.压缩机：3年包修

净水滤芯更换周期

LG公司将根据下面的项目和情况，对您所购买的产品给予有限包修，确保每台机器及配件在材料和工艺上没有缺陷。

1. 凡属正常使用情况下由于产品本身质量问题一起的硬件故障，在包修期内，LG公司将负责给予有限包修。
2. LG公司在全国各大中城市均有维修中心，旨在为您提供快速、高效的服务。如使用过程中出现异常问题请及时联系售后服务热线 400-819-9999。
3. 包修卡是LG公司的净水器的包修卡，凡购买LG公司净水器的用户，凭此卡享受包修期内维修服务。
4. 本包修卡及规定只在中国大陆范围内有效，同时请您妥善保管本包修卡和经销商开具的国家税务局标准发票。在维修时您将被要求出示以上凭证作为包修依据。
5. 保证每台机器在材料和工艺上没有任何缺陷，并且符合国家正式发布的规范。产品的包修起始日期为发票购机日期。如用户不慎丢失购机发票，则包修起始日期以生产月加60天计算。
6. 包修期内LG公司将免费更换一次沉沙过滤器，其他过滤器均有偿销售。

7. LG各维修中心维修的机器，在原包修期内继续享有包修服务；若距包修期结束已不足三个月，则所更新的备件自更换日起享有三个月包修。
8. 维修中心所更新的备件采用新的备件，更换后的旧件归LG公司所有。
9. 本包修卡请您妥善保管，遗失不补。

以下情况将不能正常包修，请您谅解

1. 由于不按照用户进行说明书进行操作而造成的产品故障问题。
2. 由于保管不当（如液体渗入、外力挤压等）造成损坏。
3. 由于用电环境不符合国家用电安全标准造成的故障。
4. 由于火灾、水灾等自然灾害造成的损坏。
5. 消耗材料（净水滤芯等）的自然消耗、磨损和老化。
6. 产品被非LG授权维修中心维修。

重要声明

LG公司所制定的包修政策完全按照且高于中华人民共和国《部分商品修理更换退货责任规定》（简称“三包”）的政策，同时严格执行《消费者权益保护法》及《产品质量法》。
如有任何三包问题请致电400-819-9999。

备注

备注



北京市朝阳区建国门外大街乙12号
LG双子座大厦西塔
邮编: 100022

查询更多的包修信息
请拨打售后电话或者登陆我们的网站

www.lg.com
400-819-9999

Made in Korea