

Model	VC30**		
Language	English+ Italian		
Page	25	Color(cover/body)	1/1
Material	Weight 80g	Size(W*H)	150×220(mm)
Date	2010.07.15	Designer	GUOWEI
Part No.	MFL66099717	Description	Owners Manual

Chage Record

No.	Change content	ECO No.	Date	Designer	Confirm
①					
②					
③					
④					
⑤					
⑥					
⑦					
⑧					
⑨					

OWNER'S MANUAL MANUALE DELL'UTENTE

New Type Cyclone Vacuum Cleaner Aspirapolvere Ciclone di Nuovo Modello

This information contains important instructions for the safe use and maintenance of the vacuum cleaner. Especially, please read all of the information on page 9-12 for your safety. Please keep this manual in an easily accessible place and refer to it anytime.

Il documento presente offre le informazioni sulle istruzioni per la sicurezza, l'uso e la manutenzione dell'aspirapolvere. Comunque si prega di leggere con attenzione le informazioni a pagine 13-16 in quanto queste contengono importanti istruzioni per la sicurezza.

Si prega di tenere questo manuale in una posizione facile da trovare e lasciarlo come un riferimento quando viene presentato un problema.

VC3020**

VC3018**

VC3016**

Basic Parts
Parti fondamentali

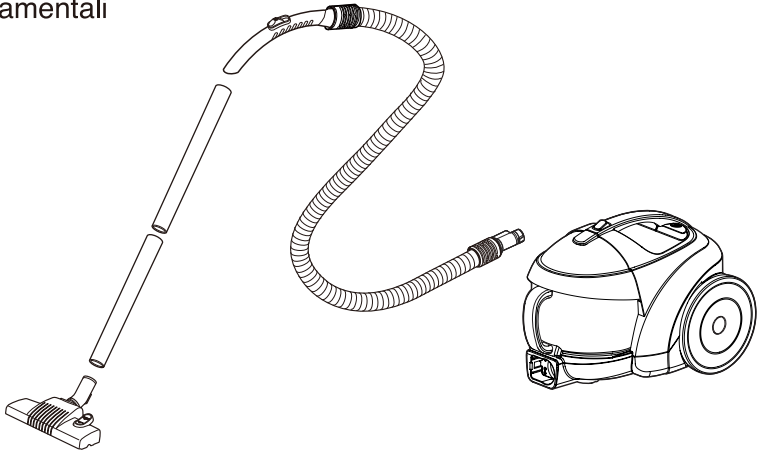

Optional Parts
Parti opzionali

- The different figure and quantity of the following parts depend on the different models which you have bought.
- Le diverse immagini e la quantità delle parti che seguono dipendono dal particolare modello acquistato.

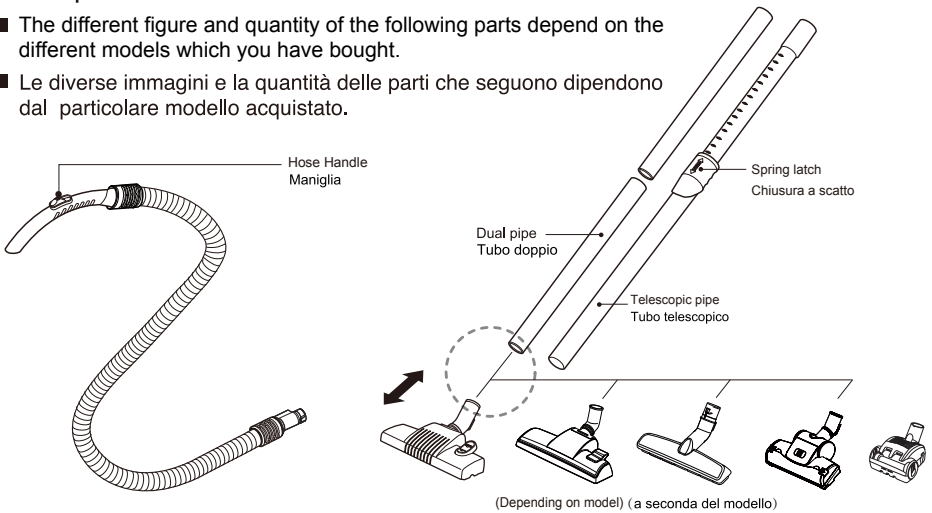

Accessory

- These specifications are subject to change according to the agent / buyer's request.

Accessori

- Le presenti specifiche sono soggetti a modifiche in base alle richieste del rappresentante/acquirente.



Basic Parts
Parti fondamentali

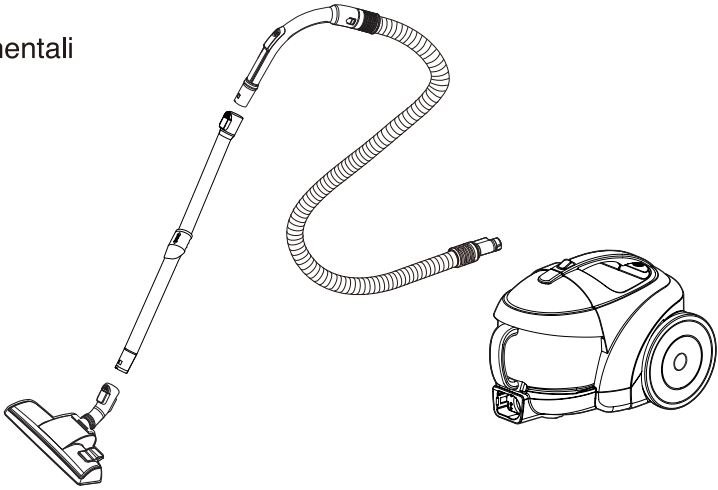

Optional Parts
Parti opzionali

- The different figure and quantity of the following parts depend on the different models which you have bought.
- Le diverse immagini e la quantità delle parti che seguono dipendono dal particolare modello acquistato.

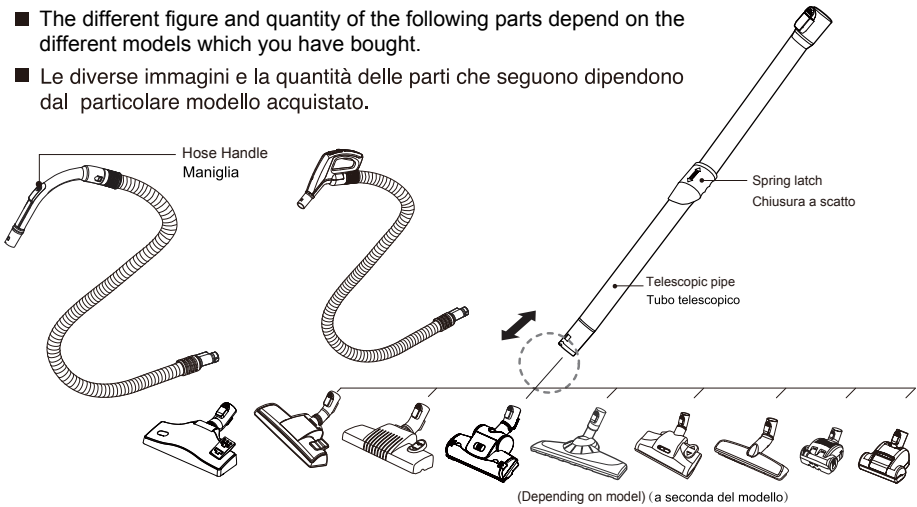

Accessory

- These specifications are subject to change according to the agent / buyer's request.

Accessori

- Le presenti specifiche sono soggetti a modifiche in base alle richieste del rappresentante/acquirente.

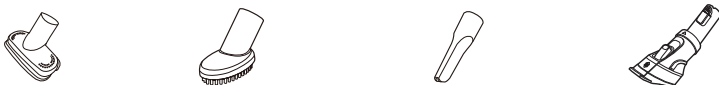

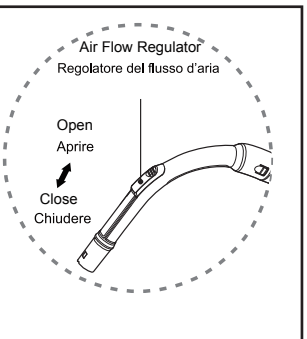
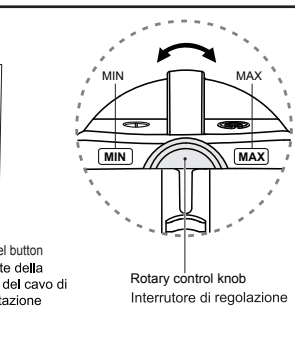
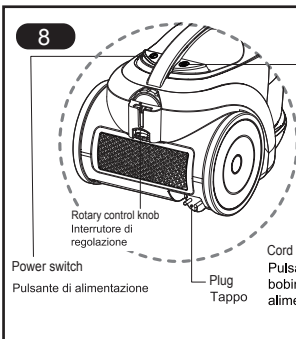
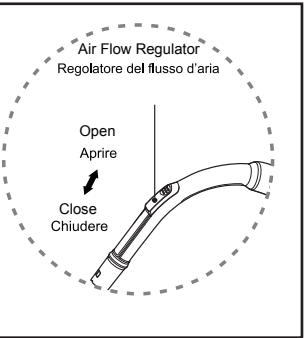
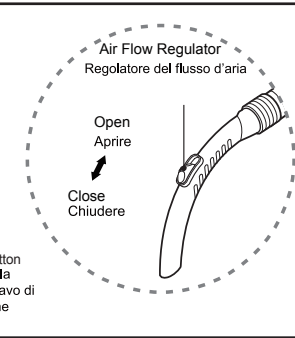
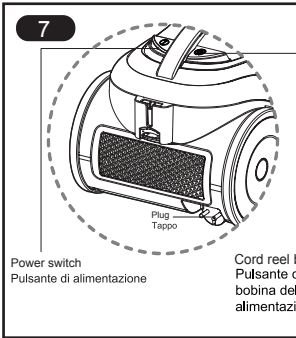
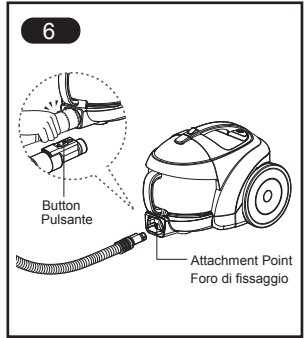
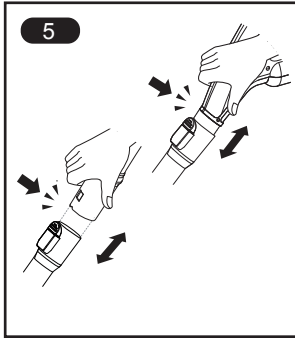
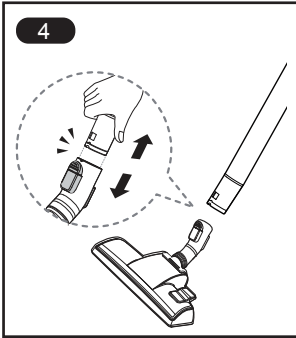
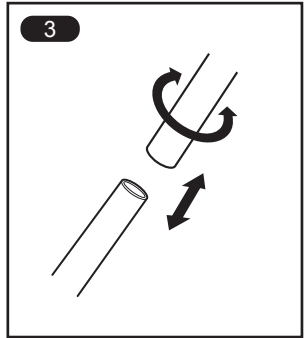
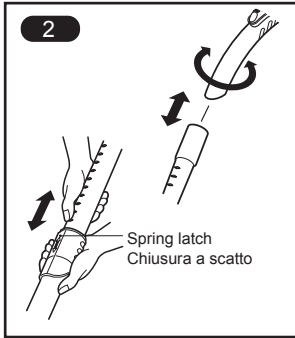
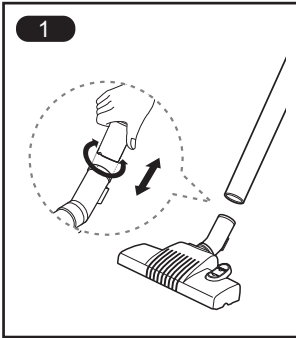

9

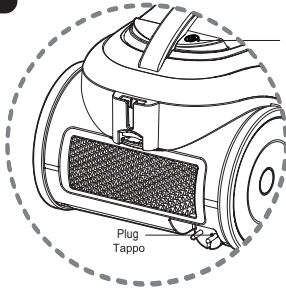

Cord reel button
Pulsante della
bobina del cavo di
alimentazione

Plug
Tappo

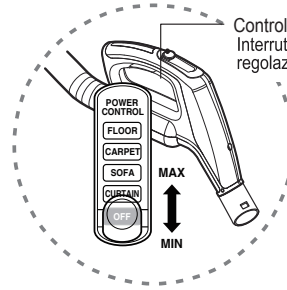

Control knob
Interruttore di
regolazione

POWER CONTROL
FLOOR
CARPET
SOFA
CURTAIN
OFF

MAX
↑
↓
MIN

10

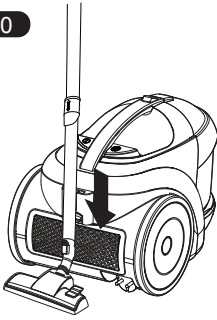

11

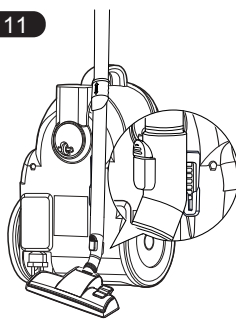

12

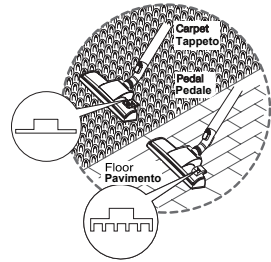

Carpet
Tappeto
Floor
Pavimento
Pedal
Pedale

13

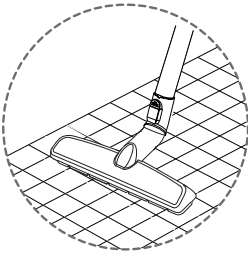

14



Hard Floor Nozzle
Bocchettone per pavimento rigido

Cleaning Turbine Nozzle
Pulire il bocchettone a turbina

Open
Aprire

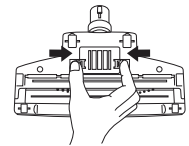

15

Long Carpet
Tappeto lungo



Short Carpet
Tappeto corto

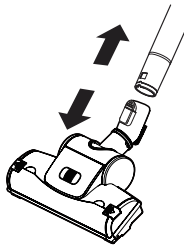
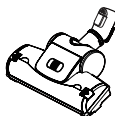

Bottom
Fondo

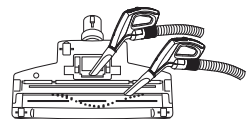

16

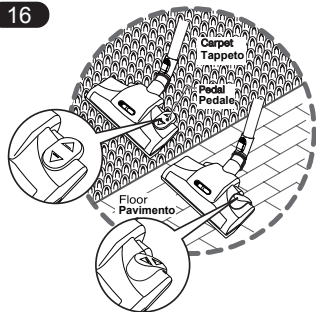

Cleaning All Floor nozzle

Pulire il bocchettone per diversi pavimenti.

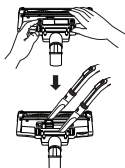

- Open the cover by pulling the hook.
- Togliere il comperchio facendo tirato il gancio.
- Clean the hole and brush of the nozzle.
- Pulire il buco e la spazzola del bocchettone.

17

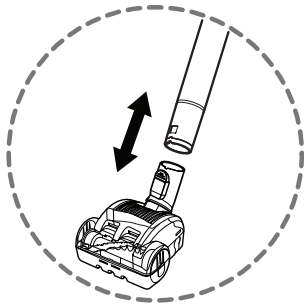
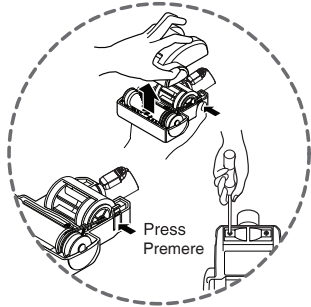

18

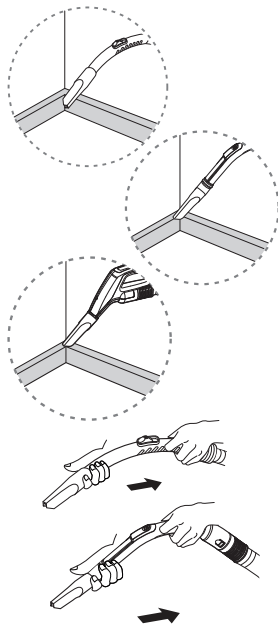

19

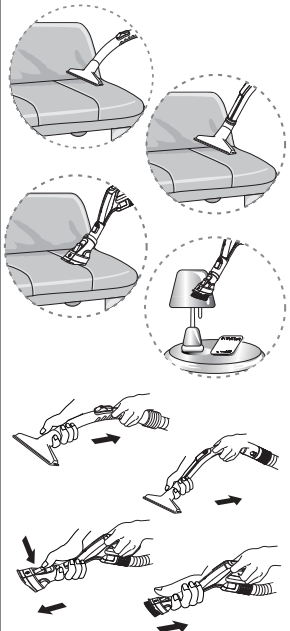

20

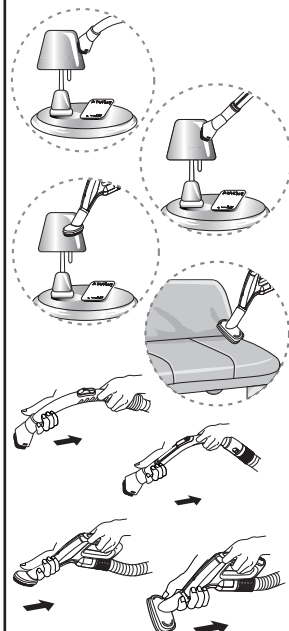

21

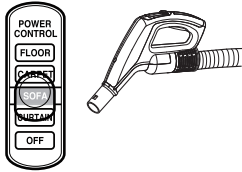

22

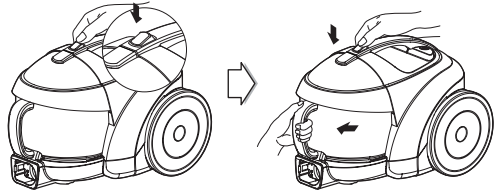

Caution
Cautela

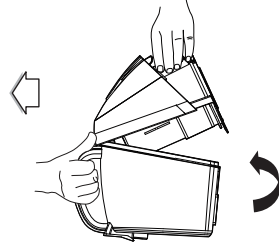
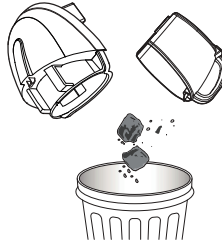
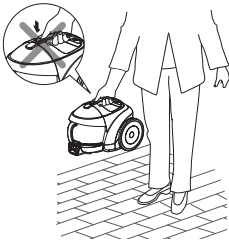

23

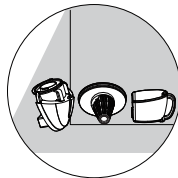
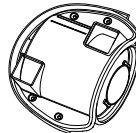
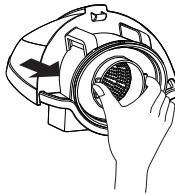
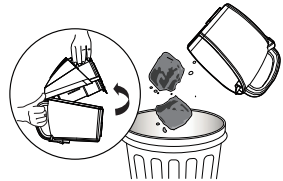
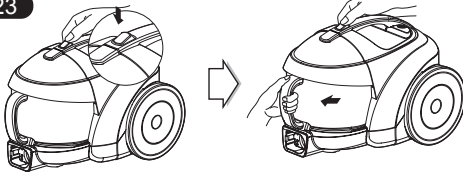

24

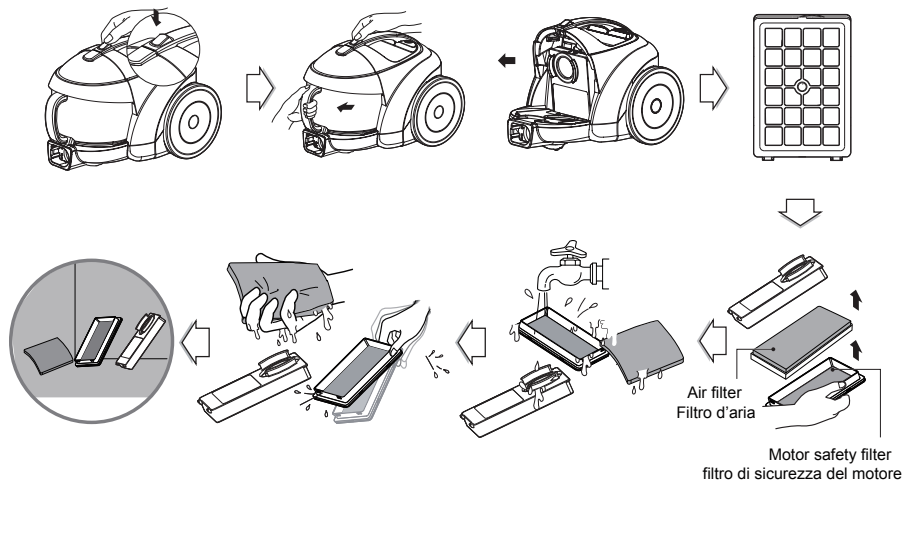

25

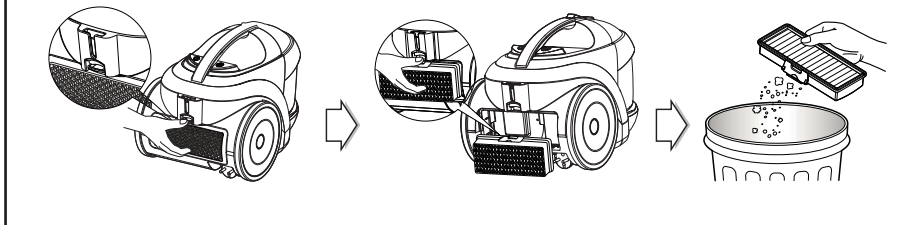

IMPORTANT SAFETY INSTRUCTIONS

Read and follow all instructions before using your vacuum cleaner to prevent the risk of fire, electric shock, personal injury, or damage when using the vacuum cleaner. This guide does not cover all possible conditions that may occur. Always contact your service agent or manufacturer about problems that you do not understand. This appliance complies with the following ECDirectives:-2006/95/EC Low Voltage Directive-2004/108/EC EMC Directive.



This is the safety alert symbol.

This symbol alerts you to potential hazards that can kill or hurt you and others.

All safety messages will follow the safety alert symbol and either the word "WARNING" or "CAUTION." These words mean:



WARNING

This symbol will alert you to hazards or unsafe practices which could cause serious bodily harm or death.



CAUTION

This symbol will alert you to hazards or unsafe practices which could cause bodily injury or property damage.



WARNING

- **Disconnect electrical supply before servicing or cleaning the unit or when cleaner is not in use.**
Failure to do so could result in electrical shock or personal injury.
- **Do not use vacuum cleaner to pick up anything that is burning or smoking such as cigarettes, or hot ashes.**
Doing so could result in death, fire or electrical shock.
- **Do not vacuum flammable or explosive substances such as gasoline, benzene, thinners, propane (liquids or gases).**
The fumes from these substances can create a fire hazard or explosion. Doing so could result in death or personal injury.
- **Do not handle plug or vacuum cleaner with wet hands.**
Doing so could result in death or electrical shock.
- **Do not unplug by pulling on cord.**
Doing so could result in product damage or electrical shock. To unplug, grasp the plug, not the cord.
- **Keep hair, loose clothing, fingers, and all parts of the body away from openings and moving parts.**
Failure to do so could result in electrical shock or personal injury.
- **Do not pull or carry by cord, use cord as a handle, close a door on cord, or pull cord around sharp edges or corners. Do not run vacuum cleaner over cord. Keep cord away from heated surfaces.**
Failure to do so could result in electrical shock or personal injury or fire or product damage.
- **Do not allow to be used as toy. Close attention is necessary when used by or near children.**
Personal injury or product damage could result.
- **Do not use the vacuum cleaner if the power cord or plug is damaged or faulty.**
If the power cord is damaged, it must be replaced by an approved LG Electronics Service Agent to avoid a hazard.
- **Do not use vacuum cleaner if it has been under water.**
Personal injury or product damage could result. In these cases, contact LG Electronics Service Agent to avoid hazard.



WARNING

- **Do not continue to vacuum if any parts appear missing or damaged.**

Personal injury or product damage could result. In these cases, contact LG Electronics Service Agent to avoid hazard.

- **Do not use an extension cord with this vacuum cleaner**

Fire hazard or product damage could result.

- **Using proper voltage.**

Using improper voltage may result in damage to the motor and possible injury to the user. Proper voltage is listed on the bottom of vacuum cleaner.

- **Turn off all controls before unplugging.**

Failure to do so could result in electrical shock or personal injury.

- **Do not change the plug in any way.**

Failure to do so could result in electrical shock or personal injury or product damage. Doing so result in death. If plug does not fit, contact a qualified electrician to install the proper outlet.

- **Repairs to electrical appliances may only be performed by qualified service engineers.**

Improper repairs may lead to serious hazards for the user.

- **Do not plug in if control knob is not in OFF position.**

Personal injury or product damage could result. (Depending on model)

- **Keep children away and beware of obstructions when rewinding the cord to prevent personal injury.**

The cord moves rapidly when rewinding. (Depending on model)

- **The hose contains electrical wires. Do not use it if it is damaged, cut or punctured.**

Failure to do so could result in death, or electrical shock. (Depending on model)

IMPORTANT SAFETY INSTRUCTIONS

CAUTION

- **Do not put any objects into openings.**
Failure to do so could result in product damage.
- **Do not use with any opening blocked: keep free of dust, lint, hair, and anything that may reduce air flow.**
Failure to do so could result in product damage.
- **Do not use vacuum cleaner without dust tank and/or filters in place.**
Failure to do so could result in product damage.
- **Do not use vacuum cleaner to pick up sharp hard objects, small toys, pins, paper clips, etc.**
They may damage the cleaner or dust tank.
- **Store the vacuum cleaner indoors.**
Put the vacuum cleaner away after use to prevent tripping over it.
- **This appliance is not intended for use by persons (including children) with reduced physical, sensory or mental capabilities, or lack of experience and knowledge, unless they have been given supervision or instruction concerning use of the appliance by a person responsible for their safety.**
Children should be supervised to ensure that they do not play with the appliance.
- **Only use parts produced or recommended by LG Electronics Service Agents.**
Failure to do so could result in product damage.
- **Use only as described in this manual. Use only with LG recommended or approved attachments and accessories.**
Failure to do so could result in personal injury or product damage.
- **To avoid personal injury and to prevent the machine from falling when cleaning stairs, always place it at the bottom of stairs.**
Failure to do so could result in personal injury or product damage.
- **Make sure the filters (exhaust filter and motor safety filter) are completely dry before replacing in the machine.**
Failure to do so could result in product damage.
- **Do not dry the filter in an oven or microwave.**
Failure to do so could result in fire hazard.
- **Do not dry the filter in a clothes dryer.**
Failure to do so could result in fire hazard.
- **Do not dry near an open flame.**
Failure to do so could result in fire hazard.
- **Always clean the dust tank after vacuuming carpet cleaners or fresheners, powders and fine dust.**
These products clog the filters, reduce airflow and can cause damage to the cleaner. Failure to clean the dust tank could cause permanent damage to the cleaner. (Depending on model)
- **Don't grasp the tank handle when you are moving the vacuum cleaner.**
The vacuum cleaner's body may fall when separating tank and body. Personal injury or product damage could result. **You should grasp the carrier handle** when you are moving the vacuum cleaner. (Depending on model)

IMPORTANT SAFETY INSTRUCTIONS

CAUTION

Thermal protector :

This vacuum cleaner has a special thermostat that protects the vacuum cleaner in case of motor overheating. If the vacuum cleaner suddenly shuts off, turn off the switch and unplug the vacuum cleaner. Check the vacuum cleaner for possible source of overheating such as a full dust tank, a blocked hose or clogged filter. If these conditions are found, fix them and wait at least 30 minutes before attempting to use the vacuum cleaner. After the 30 minute period, plug the vacuum cleaner back in and turn on the switch.

ISTRUZIONI IMPORTANTI PER LA SICUREZZA

Prima di utilizzare l'aspirapolvere, leggere e seguire tutte le istruzioni per evitare il rischio di incendi, scosse elettriche, lesioni personali o danni nell'uso dell'apparecchio. Questa guida non copre tutte le possibili situazioni che potrebbero verificarsi. In caso di problemi che non si riesce a risolvere, rivolgersi sempre al rappresentante di zona o al fabbricante. Questo apparecchio è conforme alle seguenti Direttive: -2006/95/EC Direttiva bassa tensione - 2004/108/EC Direttiva EMC.



Questo è il simbolo di avvertimento per la sicurezza.

Questo simbolo avverte l'utente di potenziali pericoli che possono causare lesioni o morte dell'utente o di terzi. Tutti i messaggi di sicurezza seguono il simbolo di avvertimento per la sicurezza e la dicitura "AVVERTENZA" o "ATTENZIONE". Questi termini indicano:

AVVERTENZA

Questo simbolo segnala all'utente pericoli o pratiche non sicure che possono provocare lesioni o morte.

AVVERTENZA

Questo simbolo segnala all'utente pericoli o pratiche non sicure che possono provocare lesioni o danni alle cose.

AVVERTENZA

- **Staccare l'alimentazione elettrica prima di effettuare interventi di manutenzione o di pulire l'unità, oppure quando non è utilizzata.**
In caso contrario, si possono verificare scosse elettriche o lesioni personali.
- **Non utilizzare l'aspirapolvere per aspirare alcun oggetto bruciante o che rilascia fumo, come sigarette o ceneri bollenti.**
Ciò potrebbe provocare morte, incendi o scosse elettriche.
- **Non aspirare sostanze infiammabili o esplosive come benzina, gasolio, solventi, propano (liquidi o gas).**
I fumi di queste sostanze possono originare pericoli di incendio o esplosioni. Ciò potrebbe provocare morte o lesioni personali.
- **Non maneggiare l'aspirapolvere o la spina con le mani bagnate.**
Ciò potrebbe provocare morte o scosse elettriche.
- **Non scollegare l'aspirapolvere tirando il cavo.**
Ciò potrebbe provocare danni al prodotto o scosse elettriche.
Per scollegarlo, afferrare la spina anziché il cavo.
- **Tenere capelli, indumenti larghi, dita e tutte le parti del corpo lontano dalle aperture e dalle parti mobili.**
In caso contrario, si possono verificare scosse elettriche o lesioni personali.
- **Non trascinare o trasportare l'aspirapolvere per il cavo, utilizzare il cavo come maniglia, chiuderlo in una porta o tirarlo attorno ad angoli o lungo bordi taglienti. Non trascinare l'aspirapolvere sopra il cavo. Tenere il cavo lontano da superfici roventi.**
In caso contrario, si possono verificare scosse elettriche, lesioni personali, incendi o danni al prodotto.
- **Non utilizzare l'apparecchio come giocattolo. Prestare particolare attenzione nell'uso in prossimità di bambini.**
Si possono verificare lesioni personali o danni al prodotto.
- **Non utilizzare l'aspirapolvere se il cavo di alimentazione o la spina è danneggiato o difettoso.**
Se il cavo di alimentazione è danneggiato, onde evitare problemi farlo sostituire da un tecnico autorizzato LG Electronic.
- **Se l'aspirapolvere è stato messo in acqua, non utilizzarlo prima di averlo fatto riparare.**
Si possono verificare lesioni personali o danni al prodotto. In questi casi, rivolgersi a un rappresentante dell'assistenza LG Electronics per evitare pericoli.

AVVERTENZA

- **Non continuare a utilizzare l'apparecchio se presenta parti mancanti o se è danneggiato.**

Si possono verificare lesioni personali o danni al prodotto. In questi casi, rivolgersi a un rappresentante dell'assistenza LG Electronics per evitare pericoli.

- **Non utilizzare prolunghe con questo aspirapolvere**

Si possono verificare danni al prodotto o pericoli di incendio.

- **Uso di tensioni inadeguate.**

L'uso di tensioni inadeguate può provocare danni al motore e lesioni all'utilizzatore. La tensione corretta è indicata nella parte inferiore dell'aspirapolvere.

- **Spegnere l'elettrodomestico prima di scollegarlo.**

In caso contrario, si possono verificare scosse elettriche o lesioni personali.

- **Non modificare in alcun modo la spina.**

In caso contrario, si possono verificare scosse elettriche, lesioni personali o danni al prodotto. Ciò potrebbe provocare la morte. Se la spina non entra, contattare un elettricista qualificato per installare una presa adeguata.

- **Le riparazioni di elettrodomestici devono essere effettuate esclusivamente da tecnici qualificati.**

Riparazioni inadeguate possono provocare seri pericoli per l'utilizzatore.

- **Tenere le dita lontano dai meccanismi.**

In caso contrario si potrebbero avere delle lesioni.

- **Non collegare se la manopola di comando non è in posizione OFF.**

Si possono verificare lesioni personali o danni al prodotto.

(a seconda del modello)

- **Durante il riavvolgimento del cavo, tenere i bambini lontano e fare attenzione a eventuali ostacoli onde evitare lesioni personali**

Durante il riavvolgimento, il cavo si muove molto rapidamente. (a seconda del modello)

- **Il flessibile contiene fili elettrici. Non utilizzarlo se danneggiato, tagliato o perforato.**

In caso contrario, si possono verificare morte o scosse elettriche.

(a seconda del modello)

ISTRUZIONI IMPORTANTI PER LA SICUREZZA

AVVERTENZA

- **Non inserire alcun oggetto nelle aperture.**
In caso contrario, si possono verificare danni al prodotto.
- **Non utilizzare l'apparecchio se le aperture sono ostruite: tenerle pulite da polvere, filaccia, peli e qualunque cosa possa ridurre il flusso dell'aria.**
In caso contrario, si possono verificare danni al prodotto.
- **Non utilizzare l'aspirapolvere privo del contenitore raccogli-polvere e/o dei filtri.**
In caso contrario, si possono verificare danni al prodotto.
- **Non utilizzare l'aspirapolvere per raccogliere oggetti affilati, piccoli giocattoli, spille, graffette fermacarta, ecc.**
Questi oggetti possono danneggiare il contenitore raccogli-polvere o l'aspirapolvere.
- **Conservare l'aspirapolvere al chiuso.**
Riporre l'aspirapolvere dopo l'uso per evitare incidenti.
- **Questo apparecchio non è inteso per l'uso dalle persone (compresi i bambini) con ridotte capacità fisiche, sensoriali o capacità mentale, o la mancanza di esperienza e di conoscenza, a meno che non siano fornite da una persona responsabile per la loro sicurezza le istruzioni o le supervisioni in materia di utilizzare l'apparecchio.**
I bambini devono essere sotto supervisione in modo di garantire che non giochino all'apparecchio in oggetto.
- **Utilizzare esclusivamente parti prodotte o raccomandate da LG.**
In caso contrario, si possono verificare danni al prodotto.
- **Utilizzare esclusivamente come descritto in questo manuale. Utilizzare solo con attacchi e accessori prodotti o consigliati da LG.**
In caso contrario, si possono verificare lesioni personali o danni al prodotto.
- **Per evitare lesioni personali e impedire cadute dell'apparecchio durante la pulizia di scale, metterlo sempre nella parte bassa delle scale.**
In caso contrario, si possono verificare lesioni personali o danni al prodotto.
- **Le bocchette accessorie vanno usate in modalità SOFA.**
In caso contrario, si possono verificare danni al prodotto.
 - 1) **Se la quantità di polvere raccolta è bassa, la potenza di aspirazione potrebbe essere diminuita.** In tal caso, pulire il filtro dell'aria e la guida. (a seconda del modello)
 - 2) **Se dopo aver svuotato il contenitore della polvere la spia è accesa (rossa) o lampeggiante, pulire la guida dell'aria, il filtro e il cappuccio.** (a seconda del modello)
In caso contrario, si possono verificare danni al prodotto. Se la spia continua a lampeggiare per 2-3 minuti, l'aspirazione diminuisce per proteggere il motore (dal surriscaldamento).
- **Assicurarsi che il filtro (filtro di scarico e filtro di sicurezza del motore) sia completamente asciutto prima di rimontarlo nell'apparecchio.**
In caso contrario, si possono verificare danni al prodotto.
- **Non asciugare il filtro in forno.**
In caso contrario, si possono verificare pericolo di incendio.
- **Non asciugare il filtro in asciugabiancheria.**
In caso contrario, si possono verificare pericolo di incendio.
- **Non asciugare in prossimità di fiamme libere.**
In caso contrario, si possono verificare pericolo di incendio.
- **Non tirare o spingere la leva dell'aspirapolvere**
Se la leva è danneggiata, l'aspirapolvere potrebbe non funzionare correttamente e la luce dell'indicatore potrebbe lampeggiare e potrebbe essere emesso un allarme sebbene il sacchetto non sia pieno. In questo caso, contattare un rappresentante dell'assistenza LG Electronics.
- **Pulire sempre il contenitore raccogli-polvere dopo aver pulito tappeti, aspirato polveri e polveri fini.**
Questi prodotti ostruiscono i filtri, riducono il flusso dell'aria e possono danneggiare l'aspirapolvere. La mancata pulizia del raccogli-polvere può causare danni permanenti all'aspirapolvere. (a seconda del modello)



AVVERTENZA

- **Non afferrare la maniglia del contenitore mentre si sta muovendo l'aspirapolvere.**

L'apparecchio potrebbe cadere e il contenitore potrebbe staccarsi. Si possono verificare lesioni personali o danni al prodotto.

Afferrare la maniglia del contenitore tenendo l'aspirapolvere fermo.

(a seconda del modello)

- **Se dopo aver svuotato il contenitore, la spia è accesa (rossa) o lampeggiante, pulire il contenitore.**

In caso contrario, si possono verificare danni al prodotto.

(a seconda del modello)

Protettore termico:

questo aspirapolvere è dotato di uno speciale termostato per preservarlo dal rischio di surriscaldamento del motore. Se l'aspirapolvere si spegne improvvisamente, spegnere l'interruttore e scollegarlo. Controllare l'assenza di possibili cause di surriscaldamento come il contenitore polvere pieno, un tubo o filtro ostruito. In una di queste circostanze, risolvere il problema e attendere almeno 30 minuti prima di riutilizzare l'aspirapolvere.

Una volta trascorsi 30 minuti, collegare l'aspirapolvere e accendere l'interruttore.

Se il problema persiste, contattare un elettricista qualificato.

How to Use

Assembling vacuum cleaner

Carpet and Floor nozzle (depending on model) (1)

Push telescopic pipe or dual pipe into the nozzle outlet.

Telescopic pipe (depending on model) (2) (5)

- Push the spring latch to release.
- Pull out the pipe to the desired length.
- Release spring latch to lock the pipe in position.

Dual pipe (depending on model) (3)

Fit together the two pipes by twisting slightly when choose dual pipe.

Carpet and Floor nozzle (depending on model) (4)

Push the nozzle into the telescopic pipe.

Connecting the hose to the vacuum cleaner (6)

Push the fitting pipe on the flexible hose into the attachment point on the vacuum cleaner. To remove the flexible hose from the vacuum cleaner, press the button situated on the fitting pipe, then pull the fitting pipe out of the vacuum cleaner.

Operating vacuum cleaner

How to operate (ON/OFF type) (7)

- Pull out the power cord to the desired length and plug into the socket.
- Press power switch to start the vacuum cleaner.
- The flexible hose handle has a manual airflow regulator which allows you to briefly reduce the suction level.
- Press the cord reel button to rewind the power cord after use.

How to operate (Rotary type) (8)

- Pull out the power cord to the desired length and plug into the socket.

- Press power switch to start the vacuum cleaner.
- Slide the rotary control knob to adjust the suction level.
- The flexible hose handle has a manual air flow regulator which allows you to briefly reduce the suction level.
- Press the cord reel button to rewind the power cord after use.

How to operate (Hose slide type) (9)

- Pull out the power cord to the desired length and plug into the socket.
- Place the control knob of the hose handle to the required position.
- To turn off, slide control knob to OFF position.
- Press the cord reel button to rewind the power cord after use.

Park mode (10)

- To store during vacuuming, for example to move a small piece of furniture or a rug, use park mode to support the flexible hose and nozzle.
- Slide the hook on the nozzle into the slot on the side of vacuum cleaner.

Storage (11)

- When you have switched off and unplugged the vacuum cleaner, press the cord reel button to automatically rewind the cord.
- You can store your vacuum cleaner in a vertical position by sliding the hook on the nozzle into the slot on the underside of the vacuum cleaner.

Using carpet and floor nozzle

Carpet and floor nozzle (depending on model) (12)

• The 2 position nozzle

This is equipped with a pedal which allows you to alter its position according to the type of floor to be cleaned.

• Carpet or rug position

Press the pedal to lift the brush up.

• Hard floor position (tiles, parquets floor)

Press the pedal to lower brush.

Hard Floor Nozzle (depending on model) (13)

- Efficient cleaning of hard floors (wood, linoleum, etc)

Hard Floor Nozzle (depending on model) (14)

- You can perform cleaning at any place like corner or crevice since revolution is free.

Turbine Nozzle (depending on model) (15)

- **Cleaning turbine brush nozzle.**
- Press the button on the rear side of the nozzle to separate the air cover.
- Use the dusting brush & crevice tool to vacuum clean the brush and fan.

Using All Floor nozzle and mini turbine nozzle

All Floor nozzle (depend on model) (16)

• The 2 position nozzle

This is equipped with a pedal which allows you to alter its position according to the type of floor to be cleaned.

• Carpet or rug position

Press the pedal (△), then brush will rotate

• Hard floor position

Press the pedal (△), then brush will stop rotating.

Mini turbine nozzle (optional) (17)

- Mini turbine is used for stairs and other hard to reach places.

- To clean the mini turbine nozzle, remove the nozzle cover:

Remove 2 screws on the bottom and take mini turbine nozzle cover off as shown.

- Frequently clean and remove hair, string, and lint build-up in the brush area.

Failure to do so could damage to mini turbine nozzle.

Using accessory nozzles

Crevice Tool (depending on model) (18)

Crevice tool is for vacuuming in those normally hard-to-reach places such as reaching cobwebs or between the cushions of a sofa.

Upholstery Nozzle (depending on model) (19)

Upholstery nozzle is for vacuuming upholstery, mattresses etc.

Dusting Brush (depending on model) (20)

Dusting brush is for vacuuming picture frames, furniture frames, books and other irregular surfaces.

NOTICE (21)

Use accessory in the sofa mode.

Emptying dust tank (22)

Cleaning the dust tank.

- Open the tank cap.
- Wash both parts with soft material.

Gently rinse both parts under a cold running tap.



Do not push the button when you carry the vacuum cleaner. If push the button, it is easy to detach the dust tank from the vacuum cleaner.

Gently rinse both parts separately under a cold running tap until the water runs clear.

Do not use detergent or a washing machine or dishwasher.

Cleaning dust tank (23)

Push button and pull out dust tank.

Raise dust tank cap.

Dry fully in shade so that moisture is entirely removed.



If suction power decreases after cleaning dust tank, clean air filter and motor safety filter.

Cleaning air filter and motor safety filter (24)

If suction power is decreased after cleaning dust tank, clean air filter and motor safety filter.

Air filter and motor safety filter are located at the center of vacuum cleaner in the above figure.

- Open the air filter cover by pulling the air filter cover lever and take out air filter.
- Separate the parts
- Wash air filter and motor safety filter with water.
- Do not wash filters with hot water.

- Dry fully in shade so that moisture is entirely removed.
- Air filter and motor safety filter should be cleaned in the above case.



If filters are damaged, do not use them. In this cases, contact LG Electronics Service Agent.

Cleaning exhaust filter (25)

- The exhaust filter is a reusable HEPA filter.
- To change the exhaust filter, remove the filter cover on the body by release hook.
- Pull out the exhaust filter.
- Dust off filter.
- The exhaust filter should be cleaned at least once a year.

What to do if your vacuum cleaner does not work?

Check that the vacuum cleaner is plugged in correctly and that the electrical socket is working.

What to do when suction performance decreases?

- Turn off the vacuum cleaner and unplug it.
- Check the dual pipe or telescopic pipe, flexible hose and cleaning tool for blockages or obstructions.
- Check that the dust tank is not full. Empty if necessary.
- Check that the exhaust filter is not clogged. Clean the exhaust filter if necessary.
- Check that the air filter is not clogged. Clean the air filter if necessary.

Istruzioni per l'uso

Assemblaggio dell'aspirapolvere

La testa a 2 posizioni (a seconda del modello)(1)

Inserire il tubo telescopico o il tubo doppio nella spazzola d'uscita

Tubo telescopico(a seconda del modello) (2) (5)

- Premere la chiusura a scatto per rilasciare
- Estrarre il tubo fino alla lunghezza desiderata
- Rilasciare la chiusura a scatto per fissare il tubo alla posizione desiderata

Tubo doppio (a seconda del modello) (3)

Quando chiude il tubo doppio, attaccare insieme i due tubi torcendoli leggermente

Tappeto e spazzola a pavimento (a seconda del modello)(4)

I Inserire la spazzola nel tubo telescopico

Connettere il tubo con l'aspirapolvere (6)

Premere l'estremità del tubo flessibile sul foro di fissaggio dell'aspirapolvere. Per rimuovere il tubo flessibile dall'aspirapolvere, premere sul pulsante che si trova sul tubo, poi estrarre il tubo dall'aspirapolvere.

Operazione dell'aspirapolvere

Istruzioni per l'operazione (Tipo ON/OFF)(7)

- Estrarre il cavo di alimentazione fino a raggiungere la lunghezza desiderata e inserirlo nella presa di corrente.
- Premere l'interruttore di alimentazione per attivare l'aspirapolvere.
- La maniglia del tubo flessibile ha un regolatore del flusso d'aria che ti permette di ridurre brevemente il livello d'aspirazione.
- Premere il pulsante della bobina del cavo di alimentazione per riavvolgere il cavo dopo l'uso

Istruzioni per l'operazione (Tipo Rotante)(8)

- Estrarre il cavo di alimentazione fino a raggiungere la lunghezza desiderata e inserirlo nella presa di corrente.

- Premere l'interruttore di alimentazione per attivare l'aspirapolvere.
- Premere l'interruttore di regolazione rotante per aggiustare il livello d'aspirazione.
- La maniglia del tubo flessibile ha un regolatore del flusso d'aria che ti permette di ridurre brevemente il livello d'aspirazione.
- Premere il pulsante della bobina del cavo di alimentazione per riavvolgere il cavo dopo l'uso

Istruzioni per l'uso(Tipo Tubo scivolo) (9)

- Estrarre il cavo di alimentazione fino a raggiungere la lunghezza desiderata e inserirlo nella presa di corrente
- Premere l'interruttore di alimentazione per attivare l'aspirapolvere.
- La maniglia del tubo flessibile ha un regolatore del flusso d'aria che ti permette di ridurre brevemente il livello d'aspirazione.
- Premere il pulsante della bobina del cavo di alimentazione per riavvolgere il cavo dopo l'uso

Sistema di Supporto (10)

- Per il deposito dell'aspirapolvere durante l'operazione, come esempio di spostare un piccolo mobile o un tappeto, utilizzare il sistema di Supporto per sostenere il tubo flessibile ed il bocchettone.
- Far scorrere il gancio attaccato al bocchettone nell'apposita fessura a fianco dell'aspirapolvere.

Deposito dell'aspirapolvere (11)

- Quando l'aspirapolvere viene spento e il tappo viene tagliato, premere il pulsante della bobina del cavo di alimentazione per riavvolgere automaticamente il cavo.
- Si può depositare l'aspirapolvere in una posizione verticale facendo scorrere il gancio attaccato al bocchettone nella apposita fessura sul retro dell'aspirapolvere.

Uso del bocchettone per tappeto e pavimento

Bocchettone per tappeto e pavimento (a seconda del modello) (12)

- **Bocchettone a 2 posizioni**
È corredato con un pedale che permette di spostare la propria posizione a sconda del modello.

- **Posizioni per tappeto o moquette**
Premere il pedale per sollevare la spazzola.
- **Posizione per pavimento rigido**(mattonelle, parquet)
Premere il pedale per abbassare la spazzola.

Bocchettone per pavimento rigido (a seconda del modello)(13)

- Efficace pulizia sul pavimento rigido (legno, linoleum, ecc.)

Bocchettone per pavimento rigido (a seconda del modello)(14)

- Si può realizzare la pulizia come desidera, per esempio alle fessure ed agli angoli, grazie alla rivoluzione tecnologica del bocchettone.

Bocchettone a turbina (a seconda del modello)(15)

- **Pulire la spazzola del bocchettone a turbina.**
- Premere il pulsante che sul retro della spazzola per separare il coperchio d'aria.
- Utilizzare la spazzola per spolverare & la bocchetta per le fessure del aspirapolvere per pulire la spazzola e il ventilatore.

Uso del bocchettone per diversi pavimenti e del bocchettone a mini turbina

Bocchettone per diversi pavimenti (a seconda del modello)(16)

- **Bocchettone a 2 posizioni**
E' corredato con un pedale che permette di spostare la propria posizione a seconda del modello del pavimento da pulire.
- **Posizione per tappeto o moquette**
Premere il pedale (▲) e poi la spazzola viene ruotata.
- **Posizione per pavimento rigido**
Premere il pedale (▲) e poi la spazzola viene fermata.

Bocchettone a mini turbina (opzionale)(17)

- La mini turbina viene utilizzata per le scale e le altre posizioni dove e' difficile da pulire.
- Per pulire il bocchettone per mini turbina, rimuovere il coperchio del bocchettone. Svitare le 2 viti sul fondo e togliere il coperchio come illustrato.
- Pulire e rimuovere frequentemente i capelli, i fili e le garze nella spazzola. Senza finire queste operazioni può causare il danneggiamento sul bocchettone.

Uso degli accessori dei bocchettoni

Bocchetta per le fessure (a seconda del modello)(18)

Bocchetta per le fessure viene usata per passare l'aspirapolvere in quei punti di solito inaccessibili, tra i cuscini del sofà e per raggiungere le ragnatele.

Bocchettone per tappezzeria (a seconda del modello)(19)

Il bocchettone per tappezzeria serve all'pulizia di tappezzerie, materassi, ecc.

Dusting Brush (depending on model) (20)

La spazzola per spolverare viene usata per pulire le cornice dei quadri, il profilo dei mobili, i libri ed altri oggetti irregolari.

NOTA (21)

Uso degli accessori nel modo di sofà

Come svuotare il serbatoio della polvere (22)

Pulire il serbatoio della polvere

- Aprire il coperchio del serbatoio.
- Lavare le due parti con un panno morbido.

Risciacquare gentilmente ambedue le sezioni con acqua fredda corrente



Non premere il pulsante quando muove l'aspirapolvere. Se il pulsante viene premuto, sarà facile staccare il serbatoio dall'aspirapolvere.

Vypláchnete těchto složek se studenou vodou, dokud se použítá voda se čistí.

No usare detersivi, non mettere in lavatrice o lavastoviglie

Come pulire il serbatoio per la polvere (23)

Premere il pulsante ed estrarre il serbatoio per la polvere.

Tirare il coperchio del serbatoio. Lasciarlo asciugato completamente all'ombra in modo che l'umidità venga totalmente eliminata.



Se la potenza d'aspirazione diminuisce dopo la pulizia del serbatoio per la polvere, pulire il filtro d'aria e il filtro di sicurezza del motore.

Pulire il filtro d'aria e il filtro di sicurezza del motore (24)

Se la potenza d'aspirazione diminuisce dopo la pulizia del serbatoio per la polvere, pulire il filtro d'aria e il filtro di sicurezza del motore. Il filtro d'aria e il filtro di sicurezza del motore sono posizionati al centro del serbatoio nella figura soprascritta.

- Aprire il coperchio del filtro d'aria facendo tirata la leva del coperchio del filtro d'aria e estratto il filtro.
- Separare le parti
- Lavare il filtro d'aria e il filtro di sicurezza del motore con acqua.
- Non lavare i filtri con acqua calda.
- Lasciarlo asciugato completamente all'ombra in modo che l'umidità venga totalmente eliminata
- Il filtro d'aria e il filtro di sicurezza del motore devono essere puliti nei casi soprascritti.



I filtri sono danneggiati, non utilizzarli.
Nei casi soprascritti, si prega di contattare con l'Agenzia di Servizio Elettronico di LG

Pulire il filtro di scarico (25)

- Il filtro di scarico è un filtro HEPA riutilizzabile
- Per sostituire il filtro di scarico, rimuovere il coperchio del filtro dal corpo dell'aspirapolvere agendo sul gancio di blocco.
- Estrarre il filtro di scarico
- Pulire il filtro
- Il filtro di scarico dovrebbe essere pulito almeno una volta all'anno.

Cosa fare quando l'aspirapolvere non funziona?

Controllare che l'apparecchio sia ben inserito nella presa di corrente e che la presa sia funzionante

Cosa fare quando la potenza di aspirazione diminuisce?

- Spegnerne l'aspirapolvere e staccare la spina dalla presa di corrente.
- Controllare il tubo telescopico, il tubo flessibile e l'accessorio di pulizia per verificare la presenza di blocchi od ostruzioni.
- Assicurarsi che il serbatoio della polvere non sia pieno. Svuotare se necessario.
- Assicurarsi che il filtro di scarico non sia bloccato. Pulire il filtro di scarico se necessario
- Assicurarsi che il filtro d'aria non sia bloccato. Pulire il filtro d'aria se necessario



Disposal of your old appliance

1. When this crossed-out wheeled bin symbol is attached to a product it means the product is covered by the European Directive 2002/96/EC.
2. All electrical and electronic products should be disposed of separately from the municipal waste stream via designated collection facilities appointed by the government or the local authorities.
3. The correct disposal of your old appliance will help prevent potential negative consequences for the environment and human health.
4. For more detailed information about disposal of your old appliance, please contact your city office, waste disposal service or the shop where you purchased the product.



Smaltimento delle apparecchiature obsolete

1. Quando su un prodotto è riportato il simbolo di un bidone della spazzatura barrato da una croce significa che il prodotto è coperto dalla Direttiva Europea 2002/96/EC.
2. Tutti i prodotti elettrici ed elettronici dovrebbero essere smaltiti separatamente rispetto alla raccolta differenziata municipale, mediante impianti di raccolta specifici designati dal governo o dalle autorità locali.
3. Il corretto smaltimento delle apparecchiature obsolete contribuisce a prevenire possibili conseguenze negative sulla salute umana e sull'ambiente.
4. Per informazioni più dettagliate sullo smaltimento delle apparecchiature obsolete, contattare il comune, il servizio di smaltimento rifiuti o il negozio in cui è stato acquistato il prodotto.

