



LG

Life's Good

MANUALE DELL'UTENTE TV LCD/TV LCD LED/ TV AL PLASMA

Leggere attentamente il presente manuale prima di utilizzare l'apparecchio e conservarlo come riferimento per il futuro.

LICENZE

Le licenze supportate potrebbero variare in base al modello. Per ulteriori informazioni sulle licenze, visitare il sito www.lg.com.



Prodotto su licenza di Dolby Laboratories. “Dolby” e il simbolo a doppia D sono marchi di Dolby Laboratories.



HDMI, il logo HDMI e High-Definition Multimedia Interface sono marchi commerciali o marchi registrati di HDMI Licensing LLC.



INFORMAZIONI SU DIVX VIDEO: DivX® è un formato video digitale creato da DivX, LLC, società controllata da Rovi Corporation. Questo è un dispositivo DivX Certified® ufficiale che riproduce video DivX. Visitare www.divx.com per ulteriori informazioni e strumenti software per convertire i file in video DivX.

INFORMAZIONI SU DIVX VIDEO-ON-DEMAND: questo dispositivo DivX Certified® deve essere registrato per poter riprodurre i film acquistati in formato DivX Video-on-Demand (VOD). Per ottenere il codice di registrazione, individuare la sezione DivX VOD nel menu di configurazione del dispositivo. Visitare il sito vod.divx.com per ulteriori informazioni su come completare la procedura di registrazione.

“DivX Certified® per riprodurre video DivX® in alta definizione fino a 1080p, compresi i contenuti premium.”

“DivX®, DivX Certified® e i logo associati sono marchi di Rovi Corporation o società da questa controllate e sono utilizzati in concessione di licenza”.

“Coperto da uno o più dei seguenti brevetti degli Stati Uniti:
7.295.673; 7.460.668; 7.515.710; 7.519.274”

INDICE

2 LICENZE

6 MONTAGGIO E PREPARAZIONE

- 6 Disimballaggio
- 9 Acquisto separato
- 9 Componenti e pulsanti
- 16 Sollevamento e spostamento del televisore
- 16 Allestimento del televisore
 - 16 - Fissaggio del sostegno
 - 20 - Uso senza supporto da tavolo
 - 21 - Montaggio su un tavolo
 - 22 - Montaggio a parete
 - 24 - Sistemazione dei cavi
 - 25 - Posizionamento del display
 - 25 - Collegamento del televisore

26 TELECOMANDO

30 GUARDARE LA TELEVISIONE

- 30 Collegamento di un'antenna
- 30 Accensione del televisore per la prima volta
- 31 Guardare la televisione
- 31 Gestione dei programmi
 - 31 - Impostazione automatica dei programmi
 - 33 - Impostazione TV digitale via cavo (solo in modalità Cavo)
 - 34 - Impostazione manuale dei programmi (in modalità Digitale)
 - 35 - Impostazione manuale di un programma (In modalità analogica)
 - 36 - Booster
 - 36 - Modifica dell'elenco dei programmi
 - 38 - Informazioni sull'interfaccia comune (CI)

- 39 - Selezione dell'elenco programmi
- 40 EPG (Electronic programme guide, guida elettronica ai programmi) (in modalità Digitale)
 - 40 - Attivazione/disattivazione della funzione EPG
 - 40 - Selezione dei programmi
 - 41 - Modalità Guida ADESSO/SUCCESSIVO
 - 41 - Modalità guida 8 giorni
 - 41 - Modalità Modifica data
 - 41 - Riquadro descrizione estesa
 - 41 - Modalità impostazione Registrazione/Note
 - 41 - Modalità di impostazione Note
 - 42 - Modalità Elenco programmaz.
- 42 Utilizzo di opzioni aggiuntive
 - 42 - Regolazione del rapporto d'aspetto
 - 44 - Modifica delle modalità AV
 - 44 - Utilizzo dell'elenco Input
 - 45 - Blocco dei pulsanti sul televisore (Blocco bambini)
- 46 Utilizzo dei menu rapidi
- 47 Assistenza clienti
 - 47 - Verifica degli aggiornamenti software
 - 48 - Test delle immagini e dell'audio
 - 48 - Utilizzo del Test segnale
 - 48 - Utilizzo delle informazioni sul prodotto o servizio

49 IMMAGINI 3D

- 49 Tecnologia 3D
 - 50 - Quando si utilizzano gli occhiali 3D
 - 50 - Distanza di visualizzazione delle immagini 3D
- 51 Guardare le immagini 3D

53 INTRATTENIMENTO

- 53 - Collegamento ad una rete cablata
- 54 - Stato rete
- 55 - Collegamento di periferiche di archiviazione USB

- 56 - Ricerca file
- 57 - Visualizzazione di filmati
- 60 - Visualizzazione delle foto
- 62 - Ascolto della musica
- 64 - Guida VOD DivX®

65 PERSONALIZZAZIONE DELLE IMPOSTAZIONI TV

- 65 Accesso ai menu principali
- 66 Personalizzazione delle impostazioni
 - 66 - Impostazioni CONFIGURAZIONE
 - 67 - Impostazioni IMMAGINE
 - 73 - Impostazioni AUDIO
 - 76 - Impostazioni TEMPO
 - 77 - Impostazioni BLOCCO
 - 78 - Impostazioni OPZIONE
 - 81 - Impostazioni di RETE

82 COLLEGAMENTI

- 83 Panoramica dei collegamenti
- 84 Collegamento a un ricevitore HD, DVD o lettore VCR
 - 84 - Collegamento HDMI
 - 84 - Collegamento da DVI a HDMI
 - 84 - Collegamento component
 - 85 - Collegamento Euro Scart
 - 86 - Collegamento composito
- 86 Collegamento a un PC
 - 86 - Collegamento HDMI
 - 86 - Collegamento da DVI a HDMI
 - 86 - Collegamento RGB
- 87 Collegamento a un sistema audio
 - 87 - Collegamento audio ottico digitale
 - 88 - Collegamento delle cuffie
- 88 Collegamento a un USB
- 88 Collegamento a un modulo CI
- 89 Collegamento a un dispositivo SIMPLINK
 - 89 - Attivazione della funzione SIMPLINK

90 TELETEXT

- 90 Accensione/Spengimento
- 90 Testo Simple
 - 90 - Selezione della pagina
- 90 Testo Top
 - 90 - Selezione Blocco/Gruppo/Pagina
 - 90 - Selezione diretta della pagina
- 91 Fasttext
 - 91 - Selezione della pagina
- 91 Funzione speciale teletext

92 TELETEXT DIGITALE

- 92 Teletext nel servizio digitale
- 92 Teletext nel servizio digitale

93 MANUTENZIONE

- 93 Pulizia del televisore
 - 93 - Schermo e cornice
 - 93 - Telaio e supporto
 - 93 - Cavo di alimentazione
- 94 Prevenzione dei danni da burn-in o image burn dello schermo del televisore

95 RISOLUZIONE DEI PROBLEMI

97 SPECIFICHE TECNICHE

109 CODICI IR

110 IMPOSTAZIONE DI UN DISPOSITIVO DI CONTROLLO ESTERNO

- 110 Impostazione di RS-232C
 - 110 Tipo di connettore; maschio a 9 pin D-Sub
- 110 Configurazioni di RS-232C
 - 111 Parametri di comunicazione
 - 111 Elenco di riferimento dei comandi
 - 112 Protocollo di trasmissione/ricezione

MONTAGGIO E PREPARAZIONE

Disimballaggio

Verificare che nella confezione siano presenti i seguenti articoli. Se manca qualche accessorio, contattare il rivenditore presso il quale è stato effettuato l'acquisto. Le illustrazioni presenti nel manuale possono differire dal prodotto e dall'articolo effettivi.

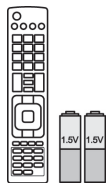

Telecomando e batterie (AAA)



Manuale dell'utente



Panno per la pulizia¹ (articolo non incluso in tutti i modelli).



Nucleo di ferrite (in base al modello)



Cavo di alimentazione (articolo non incluso in tutti i modelli).

1 Pulire con delicatezza le macchie dal telaio con il panno per la pulizia.

Solo 42/50PT25**, 50/60PV25**, 42/50PT35**, 50PV35**, 50/60PZ25**, 42/50PW45**, 50/60PZ55**, 42/50PT45**



M4 x 26 M5 x 14,5

(Ad eccezione di 60PV25**, 60PZ25**, 60PZ55**)



M4 x 28 M5 x 24

(Solo 60PV25**, 60PZ25**, 60PZ55**)

Vite per il montaggio



Fascetta per cavi



Supporto per cavo di alimentazione



Coperchio di protezione



Occhiali 3D (AG-S250 : in base al modello)



Coperchio di protezione nastro

Solo 22LK33**



Fascetta per cavi



Coperchio di protezione

Solo 19/22/26LV25**, 22/26LV55**, 19/22LV23**



x 2

(M4x6)
(Ad eccezione di 19/22LV23**)

x 2

(M4x16)
(Ad eccezione di 19/22LV23**)

x 4

M4 x 14
(Solo 19/22LV23**)

Vite per il montaggio

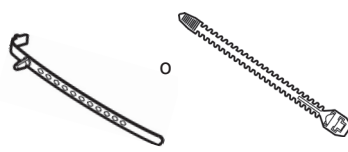

Fascetta per cavi

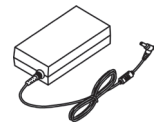

Adattatore CC

Solo 26/32LK33**, 32/37/42LK43**, 32/42/47LK53**, 32/37/42LK45**, 32/42LK55**, 47LK95**, 32/37/42LK46**



x 8

(M4 x 20)

Vite per il montaggio

(Ad eccezione di
47LK53**, 47LK95**)

Vite per il fissaggio



Coperchio di protezione



(Solo 47LK95**)

Occhiali 3D FPR¹

Solo 32LV25**, 32/37/40/42/47LV35**, 32/42/47/55LW45**, 32/37/42/47LV45**, 32/42LV34**, 42/47LW54**, 32/37/42/47LV36**



x 8

(M4x12)
(Ad eccezione di
32LV25**)

Vite per il montaggio



x 8

(M4x14)
(Solo 32LV25**)(Solo 32LV25**,
32/37LV35**, 32LW45**,
32/37LV45**, 32LV34**,
32/37LV36**)

Vite per il fissaggio

(Solo 32/
42/47/55LW45**,
42/47LW54**)Occhiali 3D FPR¹

1 Il numero di occhiali 3D può differire a seconda del paese.

ATTENZIONE

- Per garantire la sicurezza e la durata del prodotto, non utilizzare prodotti pirata.
- I danni o lesioni provocati da prodotti pirata non sono coperti dalla garanzia.

NOTA

- Gli elementi forniti con il prodotto potrebbero variare in base al modello.
- Le specifiche del prodotto o il contenuto del presente manuale possono subire modifiche senza preavviso in caso di aggiornamento delle funzioni del prodotto.

Come utilizzare il nucleo di ferrite(solo TV al plasma).

1 Utilizzare il nucleo di ferrite per ridurre le interferenze elettromagnetiche nel cavo audio del PC. Inserire per tre volte il cavo audio del PC nel nucleo di ferrite. Posizionare il nucleo di ferrite accanto al televisore.

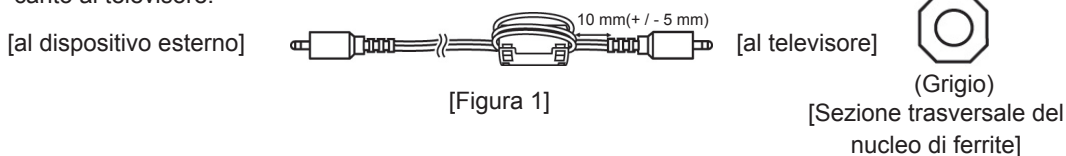

2 Utilizzare il nucleo di ferrite per ridurre le interferenze elettromagnetiche nel cavo di alimentazione. Inserire una volta il cavo di alimentazione nel nucleo di ferrite. Posizionare il nucleo di ferrite accanto al televisore.

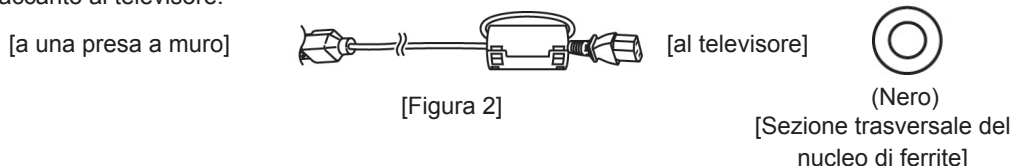

3 Utilizzare il nucleo di ferrite per ridurre le interferenze elettromagnetiche nel cavo di alimentazione. Inserire una volta il cavo di alimentazione nel nucleo di ferrite. Posizionare il nucleo di ferrite accanto al televisore e a una presa a muro.

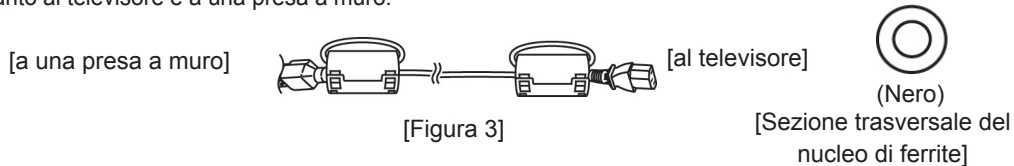

4 Utilizzare il nucleo di ferrite per ridurre le interferenze elettromagnetiche nel cavo LAN. Inserire il cavo LAN una volta nel nucleo di ferrite più piccolo e tre volte nel nucleo più grande. Posizionare il nucleo di ferrite accanto al televisore.

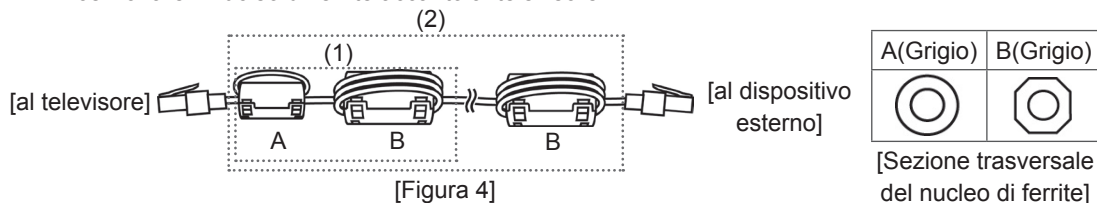

- Se è presente un solo nucleo di ferrite, fare riferimento alla figura 1.
- Se sono presenti due nuclei di ferrite, fare riferimento alla figura 2.
- Se sono presenti tre nuclei di ferrite, fare riferimento alle figure 1 e 3.
- Se vi sono quattro nuclei di ferrite, seguire le indicazioni nelle figure 1, 2 e 4(1).
- Se vi sono cinque nuclei di ferrite, seguire le indicazioni nelle figure 1, 3 e 4(1).
- Se vi sono sei nuclei di ferrite, seguire le indicazioni nelle figure 1, 3 e 4(2).

• Per un collegamento ottimale, i cavi HDMI e i dispositivi USB devono disporre di cornici inferiori a 10 mm di spessore e 18 mm di larghezza. (Ad eccezione di 42/50PT25**, 50/60PV25**, 42/50PT35**, 50PV35**, 50/60PZ25**, 42/50PW45**, 50/60PZ55**, 22/26/32LK33**, 32/37/42LK43**, 32/42/47LK53**, 47LK95**, 42/50PT45**)

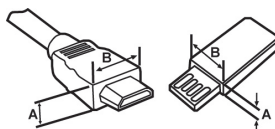



- *A  10 mm
- *B  18 mm

Acquisto separato

Gli elementi acquistati separatamente possono subire cambiamenti o modifiche senza preavviso ai fini del miglioramento della qualità.

Contattare il rivenditore per l'acquisto di questi elementi.

Questo dispositivo funziona solo con televisori al plasma, LCD LED o LCD compatibili con LG.

Solo TV al plasma	Solo TV LCD/LCD LED
	
Occhiali 3D (AG-S230, AG-S250, AG-S270: solo modelli 3D)	Occhiali 3D FPR ¹ (AG-F2** : solo modelli 3D)

1 Il nome del modello o il design possono cambiare in base all'aggiornamento delle funzioni del prodotto, al produttore e alle politiche.

Componenti e pulsanti

! NOTA

- Per ridurre il consumo energetico è possibile lasciare il televisore in modalità standby. Spegnerne la TV se si prevede di non utilizzarla per periodi prolungati, per ridurre il consumo energetico.
- È possibile ridurre notevolmente il consumo energetico riducendo il livello di luminosità dell'immagine. In tal modo si riducono anche i costi complessivi di funzionamento.

! ATTENZIONE

- Non camminare sopra il sostegno di vetro o urtarlo. Potrebbe rompersi, provocando lesioni a causa dei frammenti di vetro oppure il televisore potrebbe cadere.
- Non trascinare il televisore. Il pavimento o il prodotto potrebbero danneggiarsi.
- Alcuni modelli presentano una sottile pellicola sullo schermo che non deve essere rimossa.

- L'immagine mostrata qui può essere diversa dal televisore in uso.

Solo 50/60PZ25**, 42/50PW45**, 50/60PZ55**, 42/50PT45**

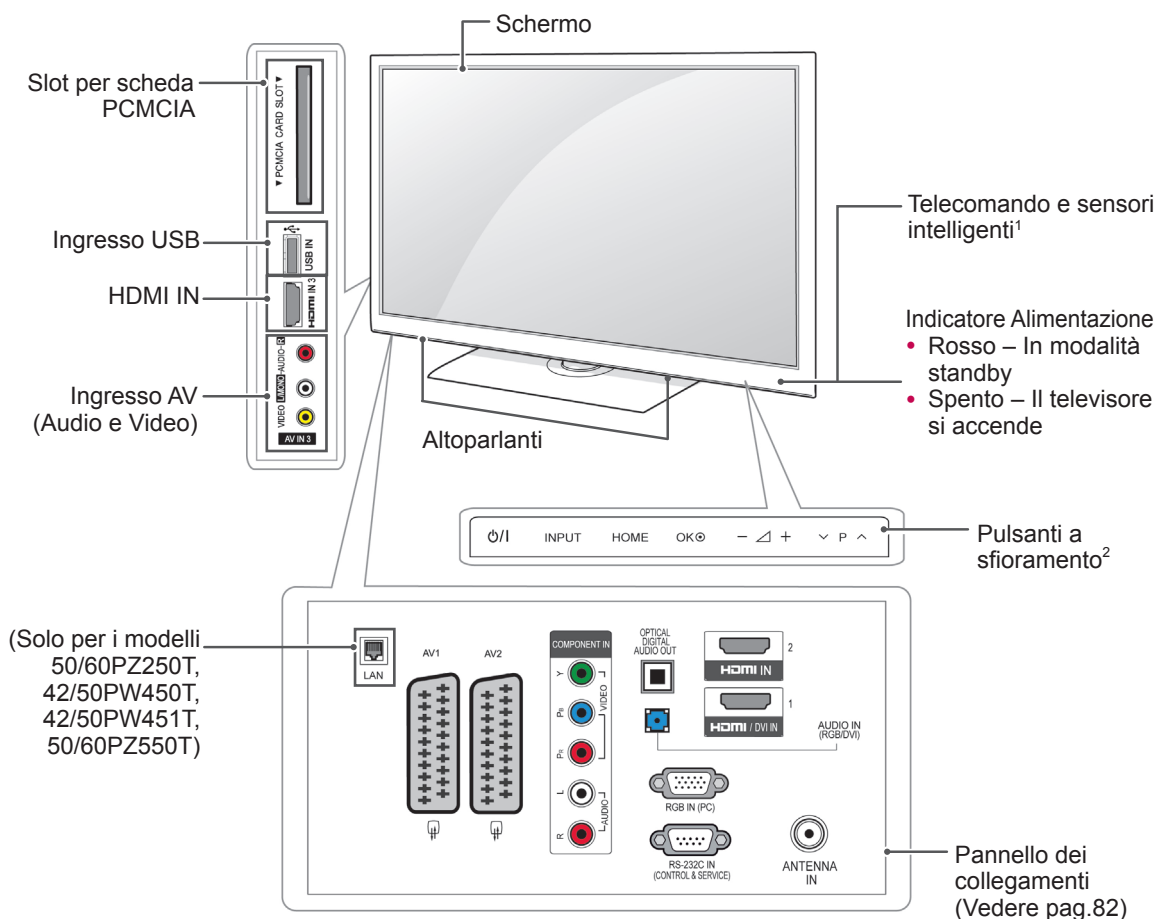

Pulsante	Descrizione
⏻/⏷	Consente di accendere o spegnere il dispositivo
INPUT	Consente di modificare l'origine di ingresso
HOME	Consente di accedere ai menu principali o salvare le opzioni scelte e chiudere i menu
OK	Consente di selezionare l'opzione di menu evidenziata o confermare un'opzione
- ▽ +	Consente di regolare il livello del volume
∨ P ^	Consente di scorrere tra i programmi salvati

1 Sensore intelligente - Consente di regolare la qualità dell'immagine in base all'ambiente circostante.

2 Pulsante a sfioramento - Consente di attivare la funzione del pulsante desiderata con il semplice tocco.

- L'immagine mostrata qui può essere diversa dal televisore in uso.

Solo 50/60PV25**, 42/50PT35**, 50PV35**, 42/50PT25**

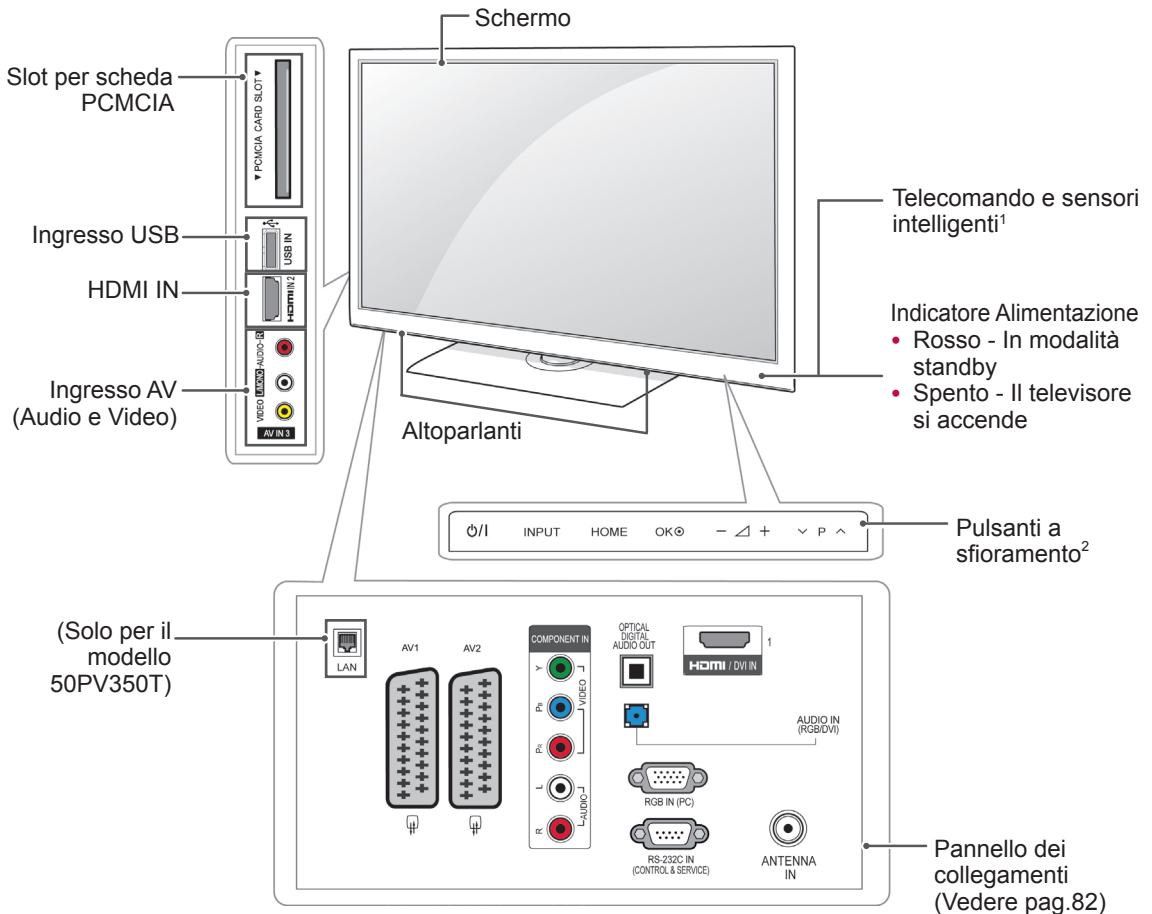

Pulsante	Descrizione
⏻/⏻	Consente di accendere o spegnere il dispositivo
INPUT	Consente di modificare l'origine di ingresso
HOME	Consente di accedere ai menu principali o salvare le opzioni scelte e chiudere i menu
OK	Consente di selezionare l'opzione di menu evidenziata o confermare un'opzione
- 🔊 +	Consente di regolare il livello del volume
⏪ P ⏩	Consente di scorrere tra i programmi salvati

1 Sensore intelligente - Consente di regolare la qualità dell'immagine in base all'ambiente circostante.

2 Pulsante a sfioramento - Consente di attivare la funzione del pulsante desiderata con il semplice tocco.

- L'immagine mostrata qui può essere diversa dal televisore in uso.

Solo 22/26/32LK33**, 32/37/42LK43**, 32/42/47LK53** (Ad eccezione d 32/42/47LK530T), 47LK95**

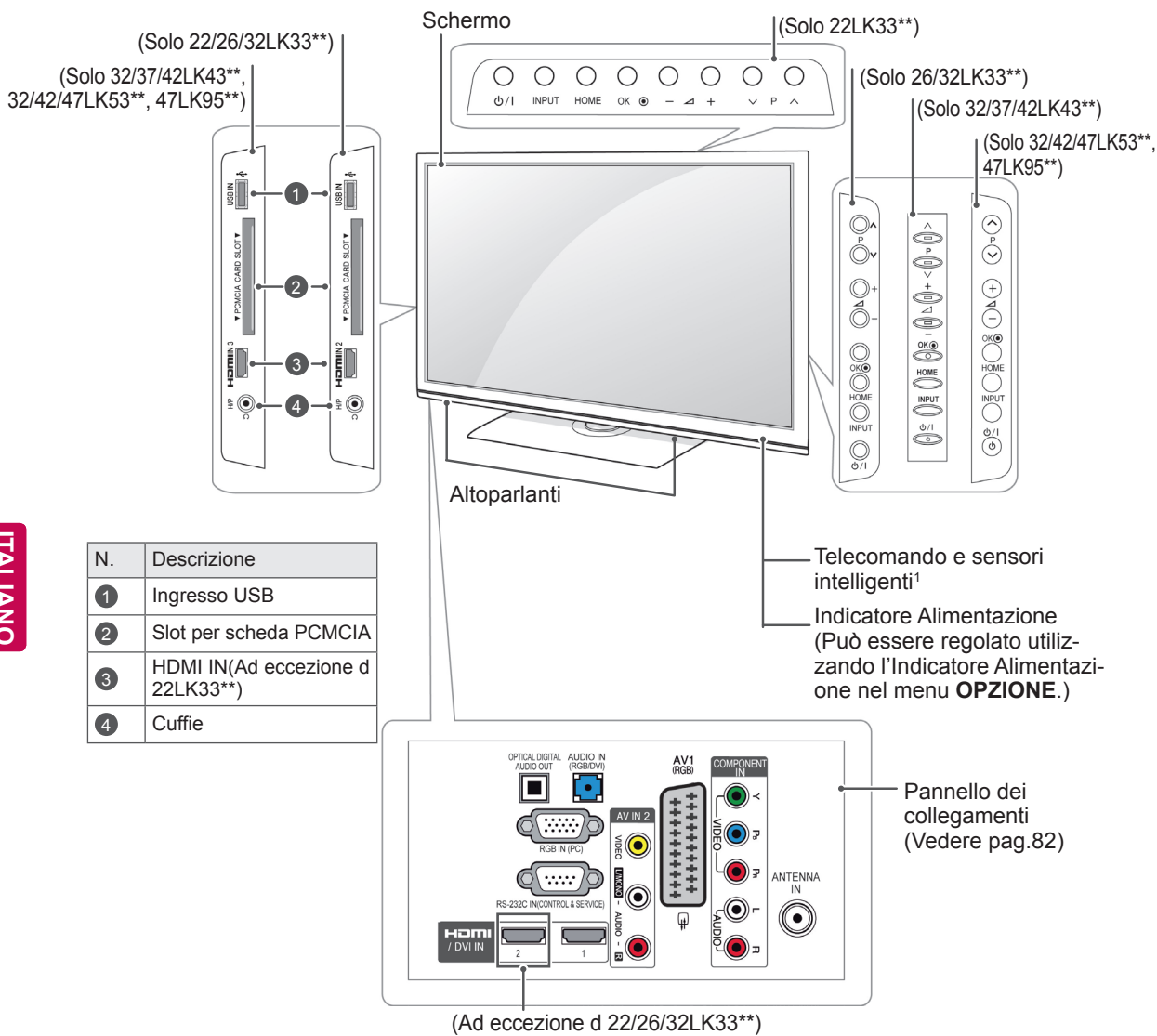

N.	Descrizione
1	Ingresso USB
2	Slot per scheda PCMCIA
3	HDMI IN (Ad eccezione d 22LK33**)
4	Cuffie

Pulsante	Descrizione
ϕ/I	Consente di accendere o spegnere il dispositivo
INPUT	Consente di modificare l'origine di ingresso
HOME	Consente di accedere ai menu principali o salvare le opzioni scelte e chiudere i menu
OK \ominus	Consente di selezionare l'opzione di menu evidenziata o confermare un'opzione
\triangle $+$	Consente di regolare il livello del volume
∇ P \wedge	Consente di scorrere tra i programmi salvati

¹ Sensore intelligente - Consente di regolare la qualità dell'immagine in base all'ambiente circostante. (Solo 32/42/47LK53**, 47LK95**)

- L'immagine mostrata qui può essere diversa dal televisore in uso.

Solo 19/22/26LV25**, 19/22LV23**, 22/26LV55**

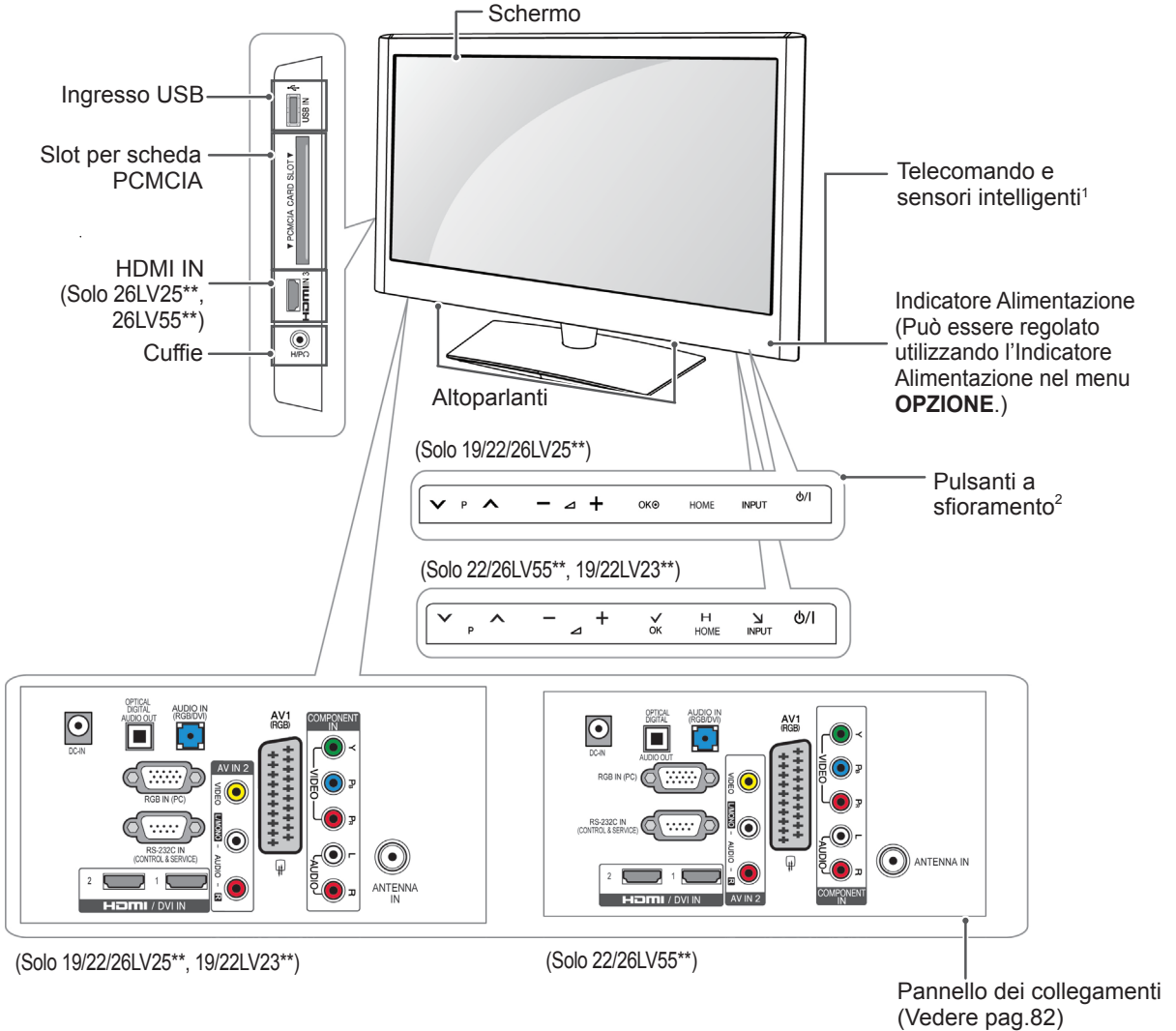

Pulsante	Descrizione
▼ P ▲	Consente di scorrere tra i programmi salvati
— ▲ +	Consente di regolare il livello del volume
OK	Consente di selezionare l'opzione di menu evidenziata o confermare un'opzione
HOME	Consente di accedere ai menu principali o salvare le opzioni scelte e chiudere i menu
INPUT	Consente di modificare l'origine di ingresso
⏻/⏿	Consente di accendere o spegnere il dispositivo

- 1 Sensore intelligente - Consente di regolare la qualità dell'immagine in base all'ambiente circostante.
- 2 Pulsante a sfioramento - Consente di attivare la funzione del pulsante desiderata con il semplice tocco.

- L'immagine mostrata qui può essere diversa dal televisore in uso.

Solo 32/42/47LK530T, 32/42LK550T, 32/37/42/47LV355T

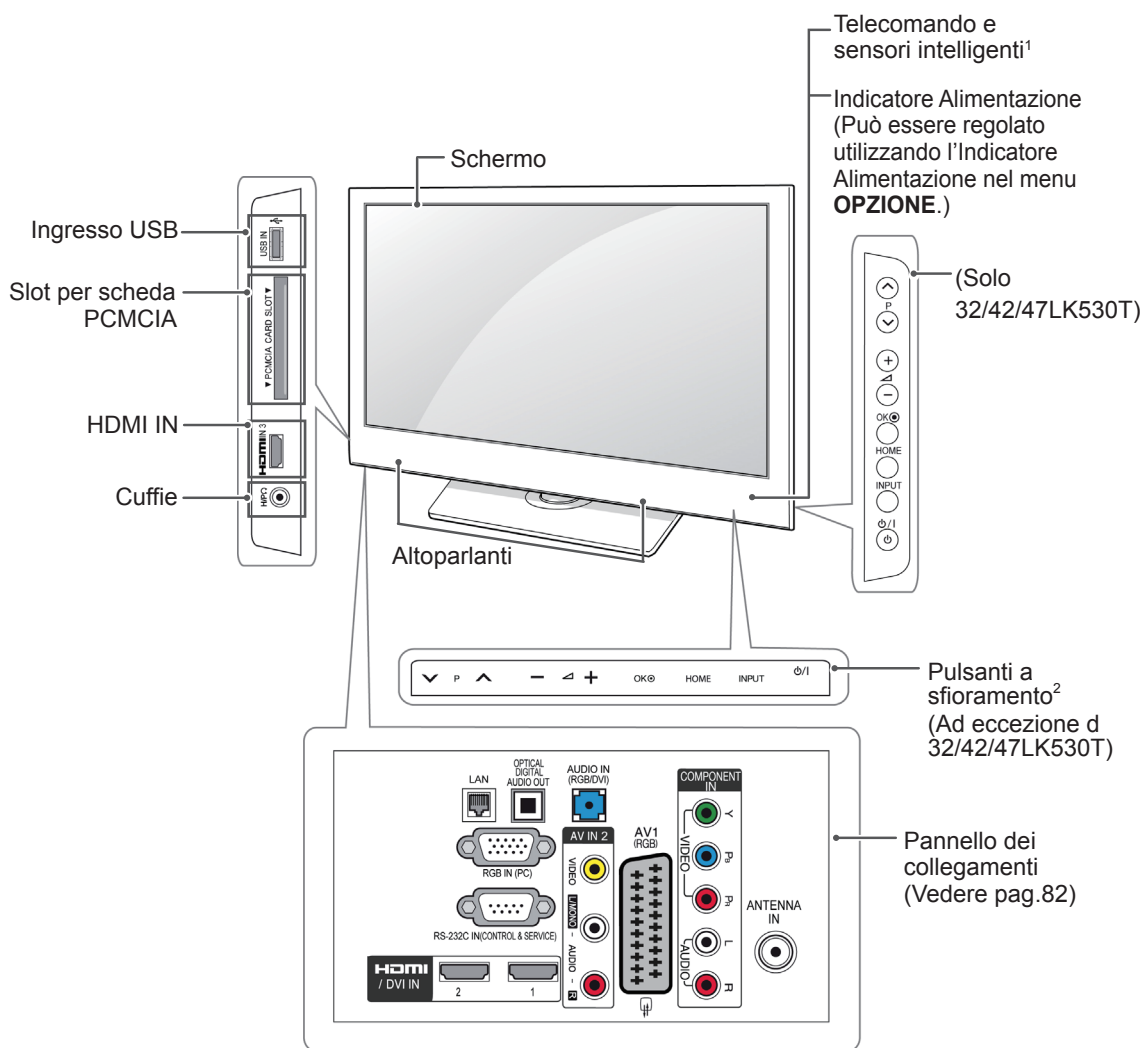

ITALIANO

Pulsante	Descrizione
▼ P ▲	Consente di scorrere tra i programmi salvati
— ◀ +	Consente di regolare il livello del volume
OK	Consente di selezionare l'opzione di menu evidenziata o confermare un'opzione
HOME	Consente di accedere ai menu principali o salvare le opzioni scelte e chiudere i menu
INPUT	Consente di modificare l'origine di ingresso
⏻/⏷	Consente di accendere o spegnere il dispositivo

- 1 Sensore intelligente - Consente di regolare la qualità dell'immagine in base all'ambiente circostante.
- 2 Pulsante a sfioramento - Consente di attivare la funzione del pulsante desiderata con il semplice tocco.

- L'immagine mostrata qui può essere diversa dal televisore in uso.

Solo 32/37/42LK45**, 32/42LK55**, 32LV25**, 32/42LV34**, 32/37/40/42/47LV35**, 32/37/42/47LV45**, 32/42/47/55LV45**, 42/47LV54**, 32/37/42LK46**, 32/37/42/47LV36** (Ad eccezione di 32/42LK550T, 32/37/42/47LV355T)

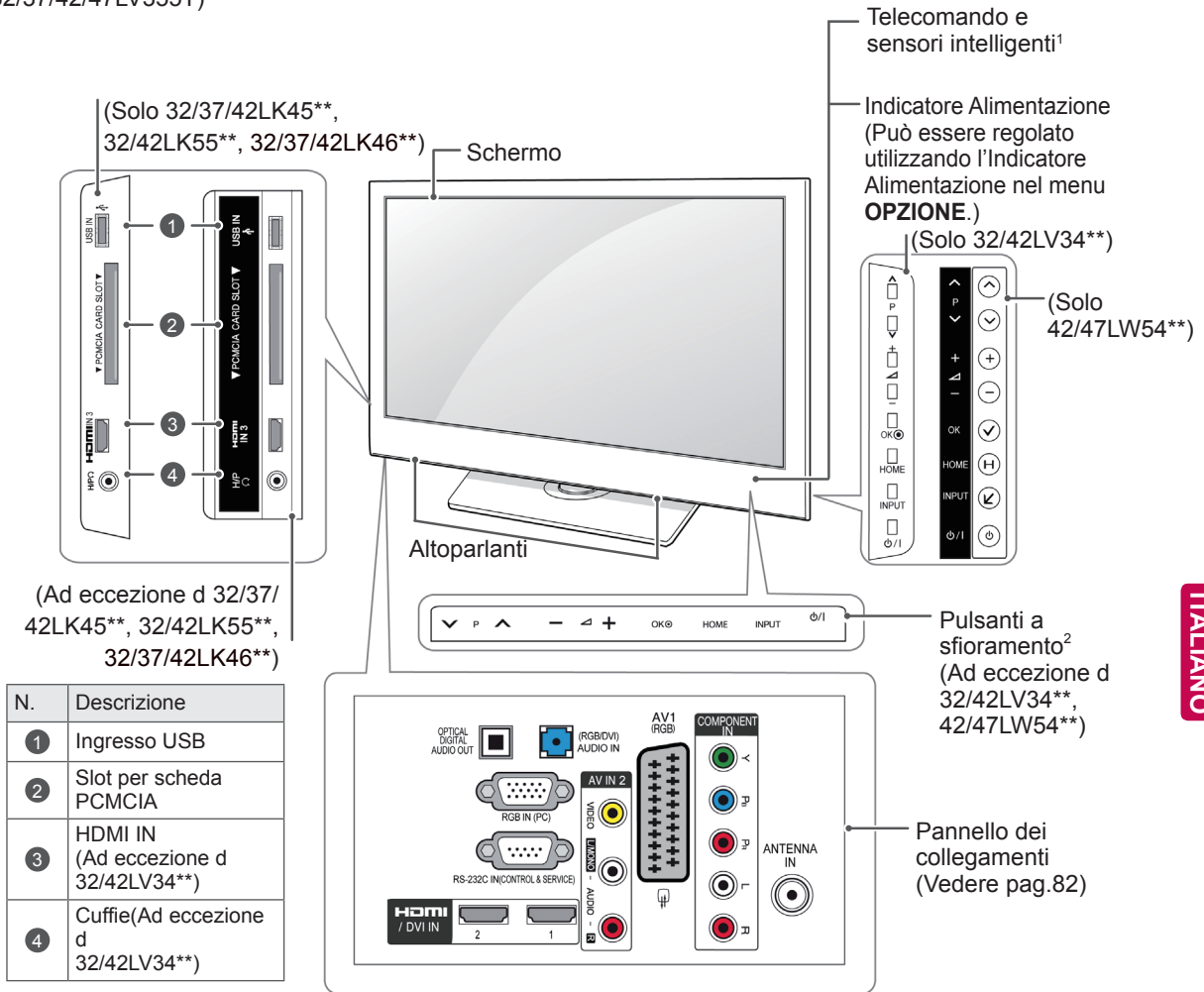

Pulsante	Descrizione
▼ P ▲	Consente di scorrere tra i programmi salvati
— ◀ +	Consente di regolare il livello del volume
OK	Consente di selezionare l'opzione di menu evidenziata o confermare un'opzione
HOME	Consente di accedere ai menu principali o salvare le opzioni scelte e chiudere i menu
INPUT	Consente di modificare l'origine di ingresso
phi/I	Consente di accendere o spegnere il dispositivo

1 Sensore intelligente - Consente di regolare la qualità dell'immagine in base all'ambiente circostante.

2 Pulsante a sfioramento - Consente di attivare la funzione del pulsante desiderata con il semplice tocco.

Sollevamento e spostamento del televisore

Quando si solleva o sposta il televisore, leggere le seguenti indicazioni per evitare di graffiare o danneggiare il televisore e per un trasporto sicuro a prescindere dal tipo e dalle dimensioni.

ATTENZIONE

- Evitare sempre di toccare lo schermo, per evitare danni allo schermo o ad alcuni pixel utilizzati per creare le immagini.

- Si consiglia di spostare il televisore nella scatola o con il materiale di imballaggio originale.
- Prima di sollevare o spostare il televisore, scollegare il cavo di alimentazione e tutti i cavi.
- Quando si afferra il televisore, lo schermo deve essere rivolto dall'altro lato per evitare di graffiare lo schermo.



- Afferrare saldamente la parte superiore ed inferiore del televisore. Accertarsi di non afferrare la parte trasparente, l'altoparlante o la griglia dell'altoparlante.

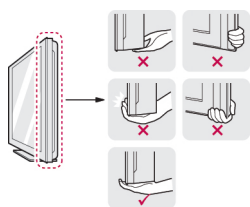

- Per trasportare un televisore di grandi dimensioni occorrono 2 o 3 persone.
- Durante il trasporto, tenere il televisore come mostrato nell'illustrazione di seguito.

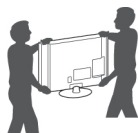

- Durante il trasporto, non esporre il televisore a oscillazioni o eccessive vibrazioni.
- Durante il trasporto, tenere il televisore dritto, non ruotarlo su un lato o inclinarlo in avanti o verso destra o sinistra.

Allestimento del televisore

- L'immagine mostrata qui può essere diversa dal televisore in uso.

Posizionare il televisore su un piedistallo e fissare il televisore su un tavolo o alla parete.

Fissaggio del sostegno

(Solo 42/50PT25**, 50/60PV25**, 42/50PT35**, 50PV35**, 50/60PZ25**, 42/50PW45**, 50/60PZ55**, 42/50PT45**)

- 1 Poggiare il televisore con lo schermo rivolto verso il basso su una superficie piana.

ATTENZIONE

- Mettere sulla superficie un tappetino o un panno morbido per proteggere lo schermo da eventuali danni.

- 2 Fissare i componenti del **corpo del sostegno** alla **base del sostegno** del televisore.

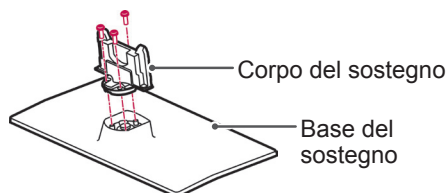

- 3 Fissare il televisore ed il sostegno con le 4 viti.

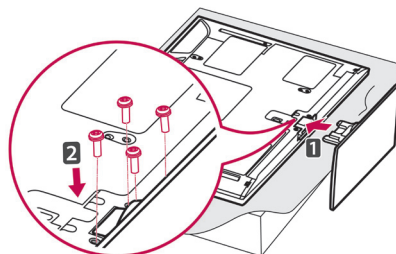

Accertarsi di montare i lati anteriore e posteriore del sostegno.

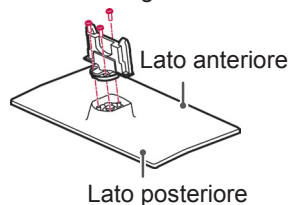

ATTENZIONE

- Serrare bene le viti per evitare che il televisore cada in avanti. Non serrare eccessivamente.

(Solo 22LK33**)

- 1 Poggiare il televisore con lo schermo rivolto in basso su una superficie piana.

ATTENZIONE

- Mettere sulla superficie un tappetino o un panno morbido per proteggere lo schermo da eventuali danni.

- 2 Montare il televisore come indicato.

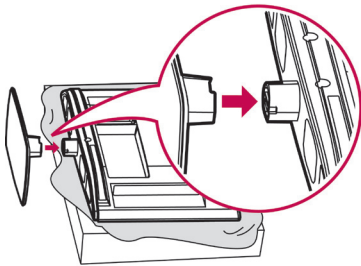

(Solo 19/22LV23**)

- 1 Poggiare il televisore con lo schermo rivolto in basso su una superficie piana.

ATTENZIONE

- Mettere sulla superficie un tappetino o un panno morbido per proteggere lo schermo da eventuali danni.

- 2 Fissare i componenti del **corpo del sostegno** alla **base del sostegno** del televisore.

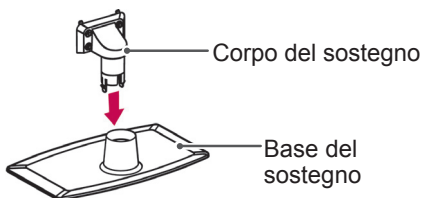

- 3 Fissare il televisore ed il sostegno con le 4 viti.

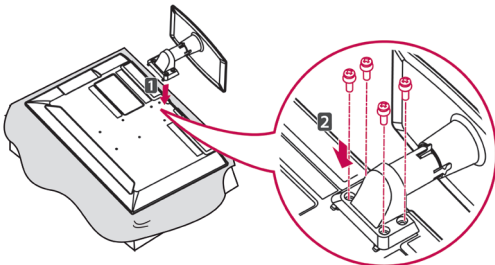

ATTENZIONE

- Serrare bene le viti per evitare che il televisore cada in avanti. Non serrare eccessivamente.

(Solo 26/32LK33**, 32/37/42LK43**, 32/42/47LK53**, 32/37/42LK45**, 32/42LK55**, 47LK95**, 32/37/42LK46**)

- 1 Poggiare il televisore con lo schermo rivolto in basso su una superficie piana.

ATTENZIONE

- Mettere sulla superficie un tappetino o un panno morbido per proteggere lo schermo da eventuali danni.

- 2 Fissare i componenti del **corpo del sostegno** alla **base del sostegno** del televisore.

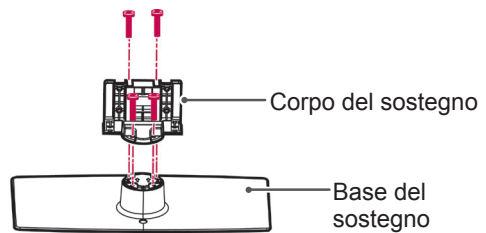

- 3 Fissare il televisore ed il sostegno con le 4 viti.

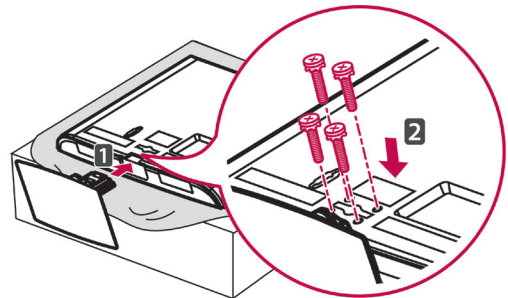

ATTENZIONE

- Serrare bene le viti per evitare che il televisore cada in avanti. Non serrare eccessivamente.

(Solo 19/22/26LV25**, 22/26LV55**)

- 1 Poggiare il televisore con lo schermo rivolto in basso su una superficie piana.

ATTENZIONE

- Mettere sulla superficie un tappetino o un panno morbido per proteggere lo schermo da eventuali danni.

- 2 Fissare i componenti del **corpo del sostegno** alla **base del sostegno** del televisore.

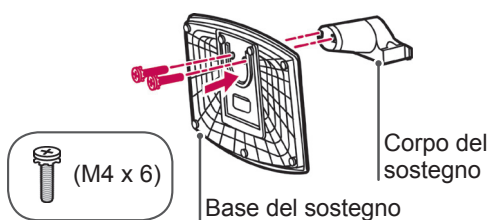

- 3 Fissare il televisore ed il sostegno con le 2 viti.

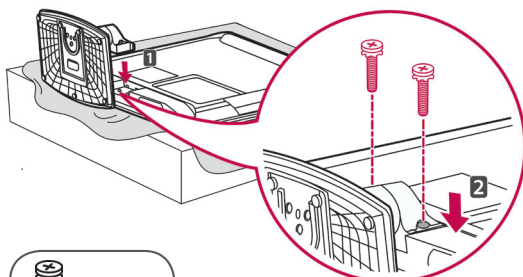

ATTENZIONE

- Serrare bene le viti per evitare che il televisore cada in avanti. Non serrare eccessivamente.

(Solo 32LV25**, 32/42LV34**, 32/37/40/42/47LV35**, 32/37/42/47LV45**, 32/42/47/55LV45**, 32/37/42/47LV36**)

- 1 Poggiare il televisore con lo schermo rivolto in basso su una superficie piana.

ATTENZIONE

- Mettere sulla superficie un tappetino o un panno morbido per proteggere lo schermo da eventuali danni.

- 2 Fissare i componenti del **corpo del sostegno** alla **base del sostegno** del televisore.

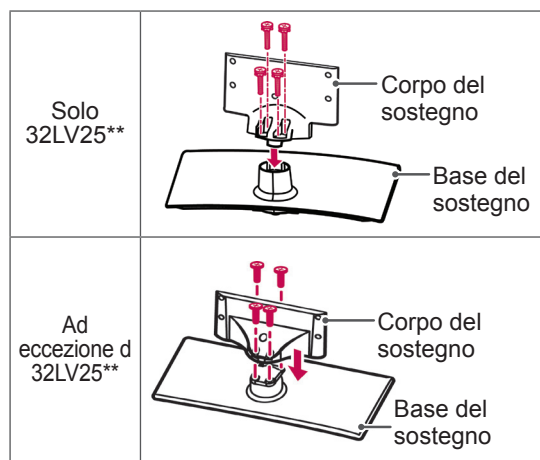

- 3 Fissare il televisore ed il sostegno con le 4 viti.

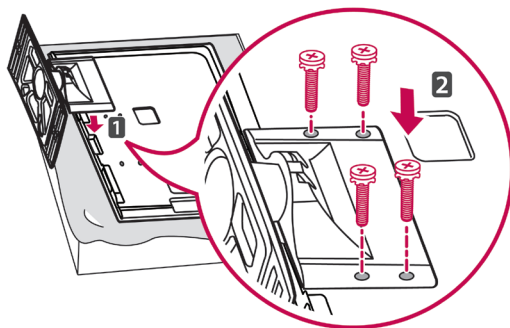

ATTENZIONE

- Serrare bene le viti per evitare che il televisore cada in avanti. Non serrare eccessivamente.

(Solo 42/47LW54**)

- 1 Poggiare il televisore con lo schermo rivolto in basso su una superficie piana.



ATTENZIONE

- Mettere sulla superficie un tappetino o un panno morbido per proteggere lo schermo da eventuali danni.

- 2 Fissare i componenti del **corpo del sostegno** alla **base del sostegno** del televisore.

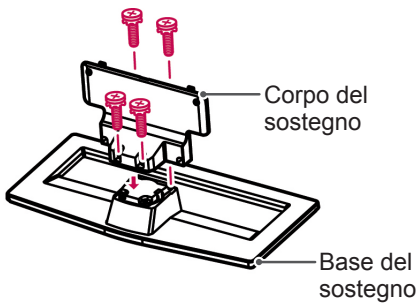

- 3 Montare il televisore come indicato.

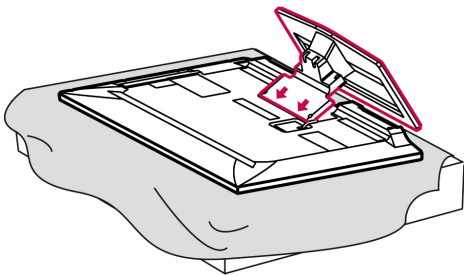

- 4 Fissare il televisore ed il sostegno con le 4 viti.

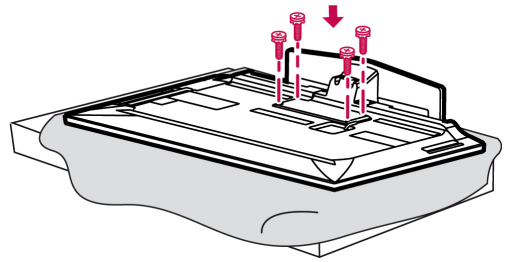

ATTENZIONE

- Serrare bene le viti per evitare che il televisore cada in avanti. Non serrare eccessivamente.

Uso senza supporto da tavolo

- L'immagine mostrata qui può essere diversa dal televisore in uso.

(Solo 42/50PT25**, 50/60PV25**, 42/50PT35**, 50PV35**, 50/60PZ25**, 42/50PW45**, 50/60PZ55**, 42/50PT45**)

- Premere il coperchio di protezione fornito sull'apertura nella parte inferiore del televisore fino a quando si blocca in posizione.
- Fissare il nastro del coperchio di protezione.
 - In questo modo si protegge l'apertura dall'accumulo di polvere e di sporco.
 - Durante l'installazione della staffa di montaggio a parete, utilizzare il coperchio di protezione.

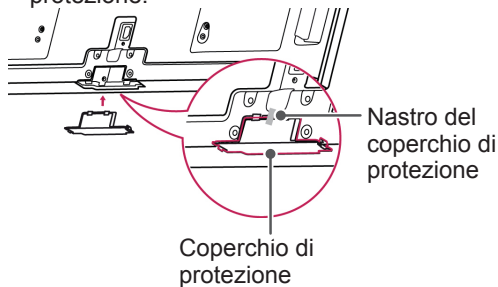

(Solo 26/32LK33**, 32/37/42LK43**, 32/42/47LK53**, 32/37/42LK45**, 32/42LK55**, 47LK95**, 32/37/42LK46**)

- 1 Premere il coperchio di protezione fornito sull'apertura nella parte inferiore del televisore fino ad udire lo scatto.

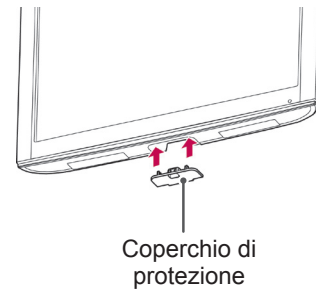

(Solo 22LK33**)

- 1 Poggiare il televisore con lo schermo rivolto in basso su una superficie piana.
- 2 Rimuovere le 2 viti ed estrarre il sostegno dal televisore.

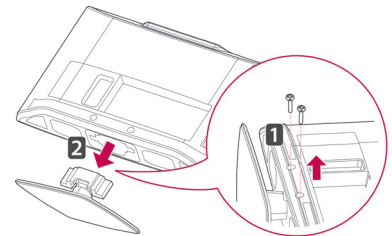

- 3 Premere il coperchio di protezione fornito sull'apertura nella parte inferiore del televisore fino a quando si blocca in posizione. In questo modo si protegge l'apertura dall'accumulo di polvere e di sporco.

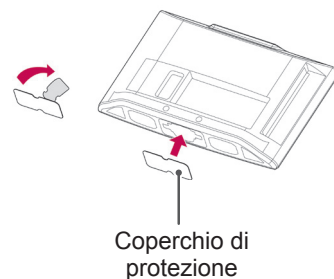

Montaggio su un tavolo

- L'immagine mostrata qui può essere diversa dal televisore in uso.
- 1 Sollevare ed inclinare il televisore in posizione verticale su un tavolo.
 - Lasciare uno spazio (minimo) di 10 cm dalla parete per assicurare una ventilazione adeguata.

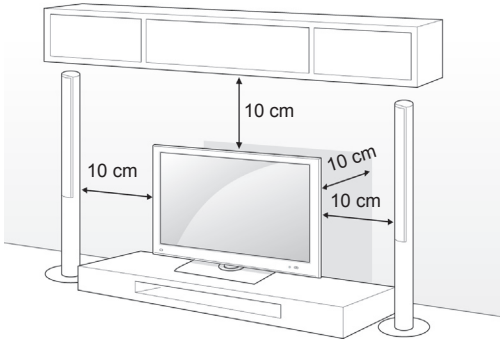

- 2 Collegare il cavo di alimentazione ad una presa a muro.

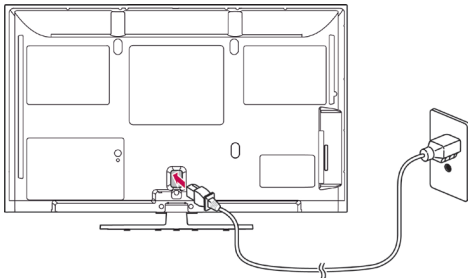

ATTENZIONE

- Non posizionare il televisore vicino a fonti di calore, in quanto ciò potrebbe causare un incendio.

NOTA

- Ruotare di 20° gradi verso destra o sinistra e regolare l'angolo del televisore per adattarlo alla posizione dell'utente. (Ad eccezione di 22LK33**, 19/22/26LV25**, 22/26LV55**, 19/22LV23**)

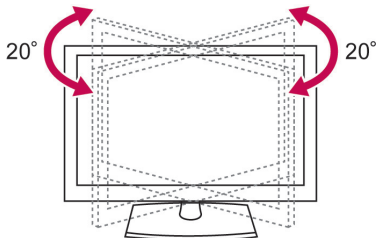

Fissaggio del televisore ad un tavolo

- L'immagine mostrata qui può essere diversa dal televisore in uso.

(Solo 26/32LK33**, 32/37/42LK43**, 32/37/42LK45**, 32/42LK53**, 32/42LK55**, 32LV25**, 32/37LV35**, 32LW45**, 32/37LV45**, 32LV34**, 32/37/42LK46**, 32/37LV36**)

Fissare il televisore ad un tavolo per evitare cadute, danni ed eventuali lesioni.

Montare il televisore su un tavolo ed inserire e serrare la vite in dotazione sul lato posteriore del sostegno.

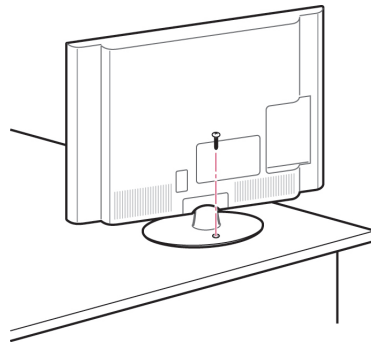

AVVISO

- Per evitare che il televisore si ribalti, fissarlo saldamente al piano o alla parete, come indicato nelle istruzioni di installazione. Inclinare, scuotere o far oscillare il televisore può provocare lesioni.

Fissaggio del televisore a parete

- L'immagine mostrata qui può essere diversa dal televisore in uso.

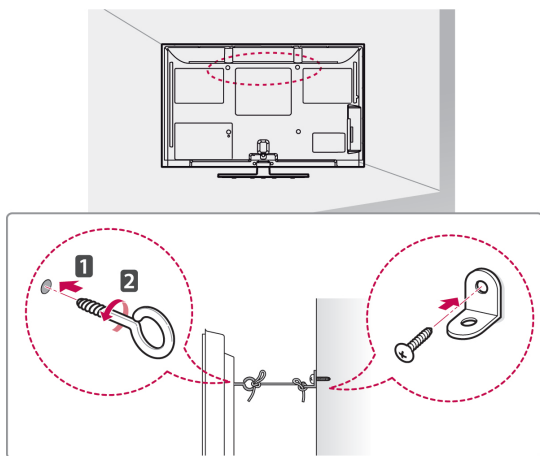

- 1 Inserire e serrare i bulloni a occhiello o le staffe e i bulloni sul retro del televisore.

- Se ci sono bulloni inseriti nelle posizioni dei bulloni a occhiello, rimuovere prima i bulloni.

- 2 Fissare alla parete le staffe con i bulloni.

Far corrispondere la posizione della staffa di montaggio a parete e i bulloni a occhiello sul retro del televisore.

- 3 Collegare i bulloni a occhiello e le staffe di montaggio a parete saldamente con una corda robusta.

Accertarsi di mantenere la corda in posizione orizzontale con la superficie piana.

**ATTENZIONE**

- Impedire ai bambini di arrampicarsi o aggrapparsi al televisore.

**NOTA**

- Utilizzare un piano o un mobile sufficientemente grandi e robusti da sostenere correttamente il televisore.

Utilizzo del sistema di sicurezza Kensington

(funzione non disponibile su tutti i modelli).

- L'immagine mostrata qui può essere diversa dal televisore in uso.

Il connettore del sistema di sicurezza Kensington è situato sul retro del televisore. Per ulteriori informazioni sull'installazione e l'utilizzo, consultare il manuale fornito in dotazione con il sistema di sicurezza Kensington o visitare il sito <http://www.kensington.com>.

Collegare il cavo del sistema di sicurezza Kensington tra il televisore ed un tavolo.

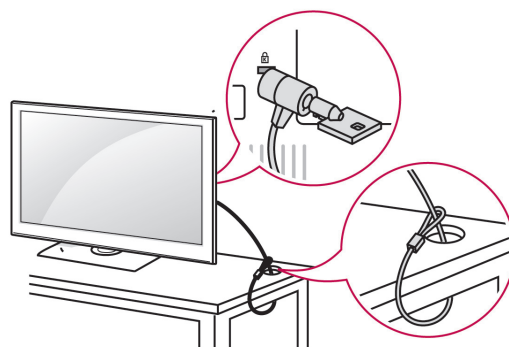
**Montaggio a parete**

Fissare attentamente il supporto per montaggio a parete sul retro del televisore ed installare il supporto per montaggio a parete su una parete solida, perpendicolare al pavimento. Quando si fissa il televisore su altri materiali da costruzione, contattare il personale qualificato.

LG consiglia di far eseguire il montaggio a parete da un installatore qualificato esperto.

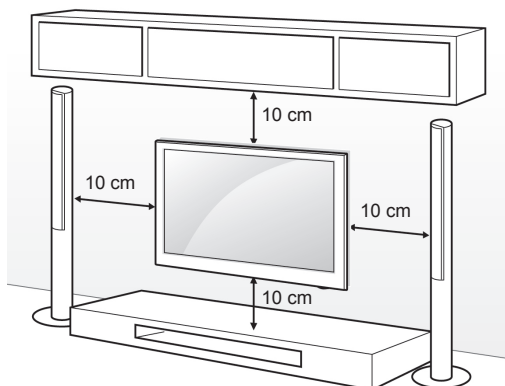

Accertarsi di utilizzare viti e supporti a parete conformi agli standard VESA. Le dimensioni standard per i kit di montaggio a parete sono descritti nella seguente tabella.

Acquisto separato (Staffa per montaggio a parete)

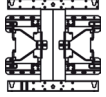
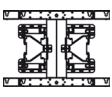
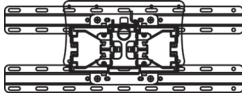
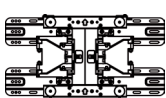
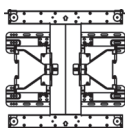
Modello	42/50PT25** 42/50PT35** 50PV35** 50PZ25** 42/50PW45** 50PZ55** 42/50PT45** 50PV25**	60PV25** 60PZ25** 60PZ55**
VESA (A x B)	400 x 400	600 x 400
Vite standard	M6	M8
Numero di viti	4	4
Staffa per montaggio a parete	PSW400B, PSW400BG 	PSW600B, PSW600BG 
Modello	22LK33** 19/22/26LV25** 22/26LV55** 19/22LV23**	26/32LK33** 32LK43** 32LK45** 32LK53** 32LK55** 32LV25** 32LV35** 32LV45** 32LV45** 32LW45** 32LV34** 32LK46** 32LV36**
VESA (A x B)	100 x 100	200 x 100
Vite standard	M4	M4
Numero di viti	4	4
Staffa per montaggio a parete	LSW100B, LSW100BG 	
Modello	37/42LK43** 37/42LK45** 42LK55** 42/47LK53** 37LV35** 37LV45** 47LK95** 37/42LK46** 37LV36**	40/42/47LV35** 42/47LV45** 42/47/55LW45** 42/47LV36**
VESA (A x B)	200 x 200	400 x 400
Vite standard	M6	M6
Numero di viti	4	4
Staffa per montaggio a parete	LSW200B, LSW200BG 	LSW400B, LSW400BG 

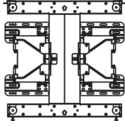
Modello	42LV34** 42/47LW54**
VESA (A x B)	400 x 400
Vite standard	M6
Numero di viti	4
Staffa per montaggio a parete	LSW400BX, LSW400BXG 

ATTENZIONE

- Scollegare prima l'alimentazione, quindi spostare o installare il televisore. Altrimenti potrebbero verificarsi scosse elettriche.
- Se si installa il televisore al soffitto o su una a parete inclinata, potrebbe cadere e causare gravi lesioni. Utilizzare un supporto per montaggio a parete autorizzato da LG e contattare il rivenditore locale o il personale qualificato.
- Non serrare eccessivamente le viti per evitare danni al televisore e rendere nulla la garanzia.
- Utilizzare le viti e i supporti a parete conformi agli standard VESA. Gli eventuali danni o lesioni causati dall'uso errato o dall'utilizzo di un accessorio non compatibile non sono coperti da garanzia.

NOTA

- Utilizzare le viti elencate nelle specifiche delle viti conformi agli standard VESA.
- Il kit per il montaggio a parete include un manuale di installazione e i componenti necessari.
- La lunghezza delle viti può variare in base al supporto per il montaggio a parete. Accertarsi di utilizzare la lunghezza appropriata.
- Per ulteriori informazioni, consultare il manuale fornito con il supporto per il montaggio a parete.

Sistemazione dei cavi

- L'immagine mostrata qui può essere diversa dal televisore in uso.

(Solo 42/50PT25**, 50/60PV25**, 42/50PT35**, 50PV35**, 50/60PZ25**, 42/50PW45**, 50/60PZ55**, 42/50PT45**)

- 1 Fissare il **supporto per cavi di alimentazione** e il **cavo di alimentazione**. In questo modo, si evita la rimozione accidentale del cavo di alimentazione.

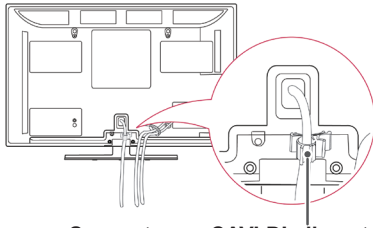

Supporto per CAVI DI alimentazione

- 2 Raccogliere e unire i cavi con la **fascetta per cavi**. Installare il cavo LAN come indicato per ridurre le onde elettromagnetiche. (Solo 50PV350T, 50/60PZ250T, 42/50PW450T, 42/50PW451T, 50/60PZ550T).

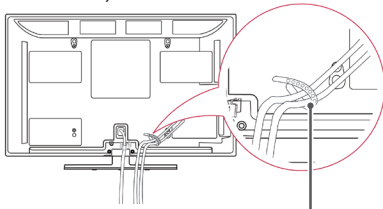

Fascetta per cavi



ATTENZIONE

- Non spostare il televisore tenendo la **fascetta per cavi** e il **supporto per cavi di alimentazione**, per evitare di rompere le fascette e causare lesioni e danni al televisore.

(Solo 22LK33**, 19/22/26LV25**, 22/26LV55**, 19/22LV23**)

- 1 Dopo avere collegato i cavi, fissare la **fascetta per cavi** come illustrato e raggruppare i cavi.

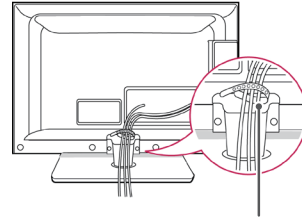

Fascetta per cavi

(Solo 26/32LK33**, 32/37/42LK43**, 32/37/42LK45**, 32/42/47LK53**, 32/42LK55**, 47LK95**, 32/37/42LK46**)

- 1 Raccogliere e unire i cavi con la clip serracavi.
- 2 Fissare la clip serracavi saldamente al televisore.

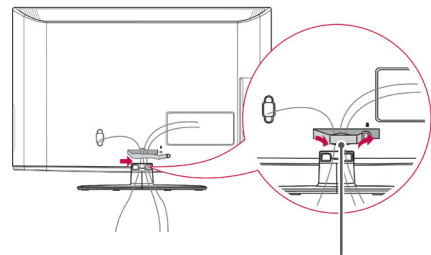

Clip serracavi



NOTA

- Non spostare il televisore tenendo la **clip serracavi**, per evitare che la clip serracavi possa rompersi e causare lesioni e danni al televisore.

(Solo 32LV25**, 32/37/40/42/47LV35**,
32/42/47/55LV45**, 32/37/42/47LV45**,
32/42LV34**, 32/37/42/47LV36**)

- 1 Raccogliere e unire i cavi con la fascetta per cavi sul pannello posteriore del televisore.

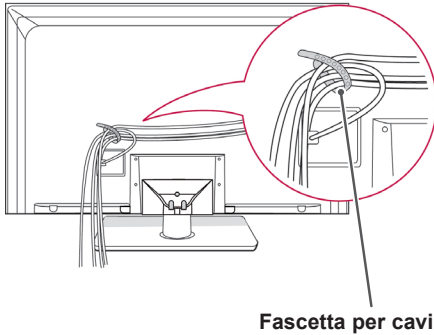

(Solo 42/47LV54**)

- 1 Raccogliere e unire i cavi con la fascetta per cavi sul pannello posteriore del televisore.

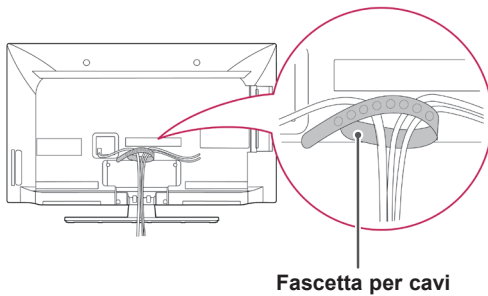

Posizionamento del display

- L'immagine mostrata qui può essere diversa dal televisore in uso.

(Solo 22LK33**)

Regolare la posizione del pannello in diversi modi per ottenere il massimo comfort.

- Gamma d'inclinazione

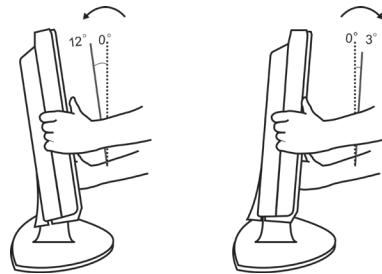

Collegamento del televisore

- L'immagine mostrata qui può essere diversa dal televisore in uso.

(Solo 19/22/26LV25**, 22/26LV55**, 19/22LV23**)

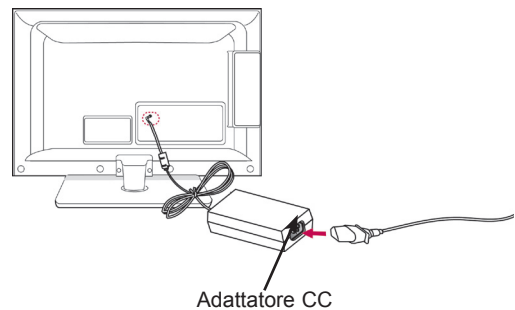

- 1 Collegare il cavo dell'antenna alla porta di ingresso dell'antenna sul televisore.
- 2 Collegare la presa dell'adattatore CC al jack di ingresso sul televisore.
- 3 Collegare il cavo di alimentazione all'adattatore CC, quindi inserire il cavo di alimentazione nella presa a muro.

TELECOMANDO

Le descrizioni nel presente manuale si basano sui pulsanti del telecomando.
Leggere attentamente il presente manuale e utilizzare il televisore correttamente.

Per sostituire le batterie, aprire il coperchio del vano batterie, sostituire le batterie (AAA da 1,5 V) facendo corrispondere le estremità \oplus e \ominus ai simboli presenti all'interno del vano e chiudere il coperchio. Accertarsi di indirizzare il telecomando verso il relativo sensore sul televisore.

Per rimuovere le batterie, eseguire le operazioni di installazione in senso inverso.

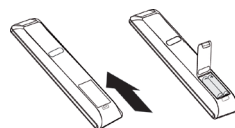

ATTENZIONE

- Non utilizzare batterie vecchie e nuove contemporaneamente; ciò potrebbe causare danni al telecomando.



(ACCENSIONE)

Consente di accendere o spegnere il televisore.

ENERGY SAVING (RISPARMIO ENERGETICO) (Vedere pag.67)

Consente di regolare la luminosità dello schermo per ridurre il consumo di energia.

AV MODE (MODALITÀ AV) (Vedere pag.44)

Consente di selezionare una modalità AV.

INPUT (INGRESSO) (Vedere pag.44)

Consente di modificare l'origine di ingresso e di accendere il televisore.

TV/RAD

Consente di selezionare il programma Radio, TV o DTV.

LIGHT (LUCE)

Consente di illuminare i pulsanti del telecomando.

ITALIANO



Pulsanti numerici

Per inserire i numeri.

LIST (ELENCO) (Vedere pag.39)

Per accedere all'elenco programmi salvato.

Q.VIEW (VISTA RAPIDA)

Per tornare al programma precedente.

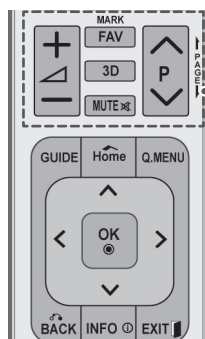

Consente di regolare il livello del volume:

MARK (MARCATORE)

Consente di selezionare un menu od opzione.

FAV (Vedere pag.39)

Consente di accedere all'elenco dei programmi preferiti.

3D (solo modelli 3D)(Vedere pag.49)

Viene utilizzato per la visione di video 3D.

RATIO (RAPPORTO D'ASPETTO) (Vedere pag.42)

Consente di ridimensionare un'immagine.

MUTE (MUTO)

Consente di disattivare tutti i suoni.



Consente di scorrere i programmi salvati.

PAGE (PAGINA)

Consente di spostarsi alla pagina precedente o successiva.

CHAR/NUM (CAR./NUM.)

Consente di cambiare le modalità di ingresso di Lettera e Numero.

DELETE (ELIMINA)

Consente di eliminare lettere e numeri.

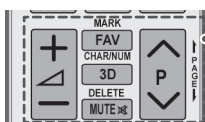
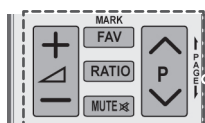

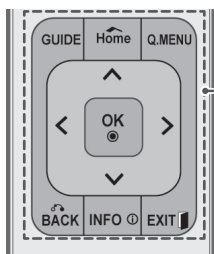
**GUIDE (GUIDA)**

Consente di mostrare la Guida al programma.

Home (Inizio)

Consente di accedere ai menu principali.

Q. MENU (MENU RAPIDI) (Vedere pag.46)

Consente di accedere ai menu rapidi.

Pulsanti di navigazione (su/giù/sinistra/destra)

Consente di scorrere i menu e le opzioni.

OK

Consente di selezionare menu e opzioni e confermare le scelte effettuate.

BACK (INDIETRO)

Consente di tornare al livello precedente.

INFO (Vedere pag.40)

Consente di visualizzare informazioni del programma corrente e dello schermo.

EXIT (ESCI)

Consente di eliminare dalla visualizzazione tutte le schermate e di ripristinare la modalità TV.

**Pulsanti colorati**

Questi pulsanti vengono utilizzati per il teletext (solo nei modelli con TELETEXT), Set up programmi.

IMPOSTAZIONE 3D (solo modelli 3D)

Utilizzare per la visione di video 3D.

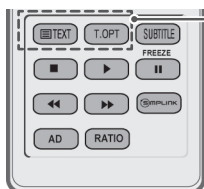
**PULSANTI TELETEXT** (Vedere pag.90)

Questi pulsanti vengono utilizzati per il teletext.

Per ulteriori dettagli, vedere la sezione "Teletext".

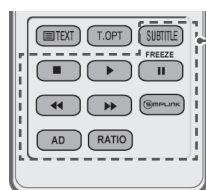
**SUBTITLE (SOTTOTITOLI)**

Consente di visualizzare i sottotitoli preferiti in modalità digitale.

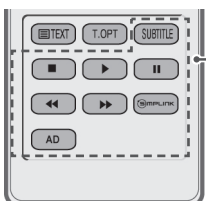
**Pulsanti di controllo (■, ▶, II, ◀◀, ▶▶)**

Consente di controllare i menu SUPPORTI o i dispositivi compatibili SIMPLINK (USB, SIMPLINK).

FREEZE (BLOCCO IMMAGINE)

Consente di bloccare la sequenza corrente utilizzando la sorgente di ingresso HDMI, TV, AV, Component o RGB-PC.

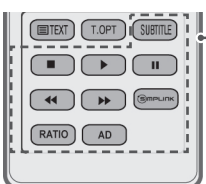
**SIMPLINK (Vedere pag.89)**

Consente di accedere ai dispositivi AV collegati al televisore; consente di aprire il menu SIMPLINK.

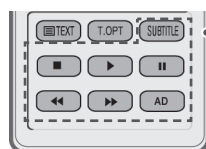
**AD (Descrizione audio)**

Consente di attivare e disattivare la descrizione audio.

**RATIO (RAPPORTO D'ASPETTO) (Vedere pag.42)**

Consente di ridimensionare un'immagine.

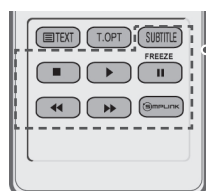

GUARDARE LA TELEVISIONE

Collegamento di un'antenna

Collegare un'antenna per guardare la TV attenendosi alle seguenti operazioni. Per prevenire eventuali danni, non collegare il televisore alla rete elettrica prima di aver collegato tutti i dispositivi.

Collegare il televisore all'antenna centralizzata con un cavo RF (75 Ω).

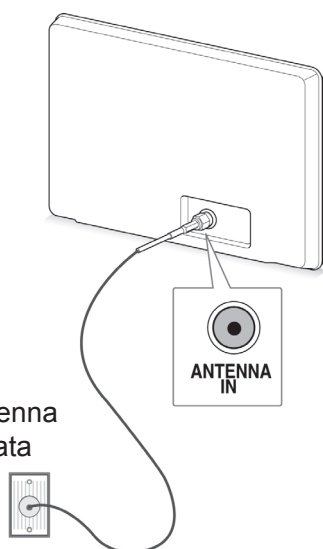

Preso antenna centralizzata

! NOTA

- Per ottenere una qualità ottimale delle immagini, regolare l'orientamento dell'antenna.
- Nelle zone con una scarsa ricezione del segnale, per visualizzare immagini di qualità migliore potrebbe essere necessario installare un amplificatore di segnale.
- Se la qualità dell'immagine è scarsa con un'antenna collegata, indirizzare l'antenna nella direzione corretta.
- Il cavo e il convertitore dell'antenna non sono in dotazione.

Accensione del televisore per la prima volta

Quando si accende il televisore per la prima volta, viene visualizzata la schermata Impostazioni iniziali. Selezionare una lingua e personalizzare le impostazioni di base.

- 1 Collegare il cavo di alimentazione ad una presa a muro.
- 2 In modalità standby, premere **⏻** (**ACCENSIONE**) per accendere il televisore. La schermata Impostazioni iniziali viene visualizzata quando si accende il televisore per la prima volta.

! NOTA

- È inoltre possibile accedere a **Reset di fabbrica** accedendo al menu **OPZIONE** dai menu principali.

- 3 Seguire le istruzioni sullo schermo per personalizzare le impostazioni del televisore in base alle preferenze.

Lingua	Consente di selezionare una lingua da visualizzare.
↓	
Modalità setting	Consente di selezionare Uso personale per la visione in ambienti domestici.
↓	
Indicatore Alimentazione	Consente di impostare l'indicatore alimentazione. (Quando si seleziona Uso personale da Modalità setting - solo TV LCD LED)
↓	
Paese	Consente di selezionare un paese da visualizzare. (in base al modello)
↓	
Fuso orario	Consente di selezionare il fuso orario e l'ora legale. (Quando si seleziona Russia nel menu Paese)
↓	
Selezione passw.	Impostare la password. (Quando si seleziona Francia nel menu Paese)
↓	
Sintonizz. autom.	Consente di eseguire la scansione e salvare automaticamente i programmi disponibili.

! NOTA

- Per i paesi senza standard di trasmissione DTV confermati, alcune funzioni DTV possono non funzionare, a seconda dall'ambiente di trasmissione DTV.
- Quando si seleziona la Francia come Paese, la password non è "0", "0", "0", "0", bensì "1", "2", "3", "4".

- 4 Quando le impostazioni di base sono complete, premere **OK**.

! NOTA

- Se non si completa l'impostazione iniziale, la schermata Impostazioni iniziali sarà visualizzata ogni volta che si accende il televisore.
- Scollegare il cavo di alimentazione dalla presa a muro quando non si utilizza per un periodo di tempo prolungato.

- 5 Per spegnere il televisore, premere **⏻** (**ACCENSIONE**).

Guardare la televisione

- 1 In modalità standby, premere **⏻** (**ACCENSIONE**) per accendere il televisore.
- 2 Premere **INPUT (INGRESSO)** e selezionare **Antenna**.
- 3 Per spegnere il televisore, premere **⏻** (**ACCENSIONE**).
Il televisore passa in modalità standby.

Gestione dei programmi

Impostazione automatica dei programmi

Selezione di **Antenna**

Utilizzare questa funzione per individuare e memorizzare in modo automatico tutti i programmi. Quando viene avviata la programmazione automatica, tutte le informazioni memorizzate in precedenza vengono eliminate.

- 1 Premere **Home (Inizio)** per accedere ai menu principali.
- 2 Premere i pulsanti di navigazione per scorrere fino a **IMPOSTAZIONE** e premere **OK**.
- 3 Premere i pulsanti di navigazione per scorrere fino a **Sintonizz. autom.** e premere **OK**.
- 4 Premere i pulsanti di navigazione per scorrere fino ad **Antenna** e premere **OK**.
- 5 Selezionare **Avvio** per avviare la sintonizzazione automatica.
Il televisore esegue la scansione e salva automaticamente i programmi disponibili.
- 6 Al termine, premere **EXIT (ESCI)**.
Quando si torna al menu precedente, premere **BACK (INDIETRO)**.

! NOTA

- Se il televisore esegue la scansione di un programma bloccato, verrà chiesto di inserire la password per memorizzare il programma scansionato.
- È possibile memorizzare fino a 1.000 programmi. Il numero di programmi memorizzati varia a seconda del segnale di trasmissione.
- **Numerazione automatica:** consente di decidere se utilizzare i numeri dei programmi inviati dalle emittenti.
- Se si seleziona **Italia** nel menu Paese e viene visualizzata una finestra popup quando il programma entra in conflitto dopo la sintonizzazione automatica, selezionare un'emittente per risolvere il conflitto con il numero del programma.
- Nei seguenti paesi è possibile utilizzare il cavo DVB: Germania, Paesi Bassi, Svezia, Svizzera, Danimarca, Austria, Finlandia, Norvegia, Slovenia, Ungheria, Ucraina, Irlanda, Polonia, Romania, Spagna, Bulgaria, Russia, Lituania, Estonia, Lettonia, Rep. Ceca (è possibile aggiungere il paese supportato).
- Non è possibile utilizzare la TV digitale nei seguenti paesi: Bosnia, Kazakistan (solo TV al plasma).

Selezione di **Cavo**

- 1 Premere **Home (Inizio)** per accedere ai menu principali.
- 2 Premere i pulsanti di navigazione per scorrere fino a **IMPOSTAZIONE** e premere **OK**.
- 3 Premere i pulsanti di navigazione per scorrere fino a **Sintonizz. autom.** e premere **OK**.
- 4 Premere i pulsanti di navigazione per scorrere fino a **Cavo** e premere **OK**.
- 5 Premere i pulsanti di navigazione per scorrere fino a **Comhem** o **Altri operatori** e premere **OK**.
- 6 Premere i pulsanti di navigazione per scorrere fino a **Rapido** o **Completo** e premere **OK**.
- 7 Premere i pulsanti di navigazione o i pulsanti numerici per eseguire le regolazioni necessarie (ad eccezione della modalità Completo) e premere **OK**.
- 8 Selezionare **Avvio** per avviare la sintonizzazione automatica.
Il televisore esegue la scansione e salva automaticamente i programmi disponibili.
- 9 Al termine, premere **EXIT (ESCI)**.
Quando si torna al menu precedente, premere **BACK (INDIETRO)**.

 **NOTA**

- Se il televisore esegue la scansione di un programma bloccato, verrà chiesto di inserire la password per memorizzare il programma scansionato.
- Quando si seleziona **Cavo**, la schermata di selezione **Operatore di servizi via cavo** può essere diversa o assente in base alle condizioni dei servizi via cavo nel paese corrispondente. (Ad eccezione d 22/26/32LK335C, 32/37/42LK455C, 19/22/26/32LV255C, 32/37/42/47LV355C, 32/37/42LK469C, 32/37/42/47LV369C)
- La finestra popup per la selezione di **Operatore servizio** viene visualizzata solo in tre casi: quando si accede al menu **Impostazioni iniziali**, quando si passa da **Antenna** a **Cavo** o quando si accede al menu dopo la modifica del **Paese**. (Ad eccezione d 22/26/32LK335C, 32/37/42LK455C, 19/22/26/32LV255C, 32/37/42/47LV355C, 32/37/42LK469C, 32/37/42/47LV369C)

- Per scegliere Operatore servizio in situazioni diverse dai tre casi indicati sopra, selezionare **Impostazione->Impostazione TV digitale via cavo->Operatore servizio**. (Ad eccezione d 22/26/32LK335C, 32/37/42LK455C, 19/22/26/32LV255C, 32/37/42/47LV355C, 32/37/42LK469C, 32/37/42/47LV369C)
- Operatori del servizio certificati: Svezia (Comhem, Canal Digital), Danimarca (YouSee, Canal Digital, Stofa), Norvegia (Canal Digital), Paesi Bassi (Ziggo, UPC Digitaal), Ucraina (Volia-Cable), Germania (KDG), Svizzera (CableCom, UPC), Austria (UPC Digital), Ungheria (UPC Digital), Irlanda (UPC Digital), Polonia (UPC Digital), Romania (UPC Digital), Russia (OnLime) (è possibile aggiungere un operatore del servizio certificato). (Ad eccezione d 22/26/32LK335C, 32/37/42LK455C, 19/22/26/32LV255C, 32/37/42/47LV355C, 32/37/42LK469C, 32/37/42/47LV369C)
- Se l'operatore del servizio desiderato non è in elenco, selezionare **Altri operatori**. (Ad eccezione d 22/26/32LK335C, 32/37/42LK455C, 19/22/26/32LV255C, 32/37/42/47LV355C, 32/37/42LK469C, 32/37/42/47LV369C)
- Se si seleziona **Altri operatori** o se il paese selezionato supporta soltanto **Altri operatori**, potrebbero essere necessari alcuni minuti per eseguire la ricerca di tutti i canali e per alcuni di essi potrebbe non essere possibile effettuare la ricerca. (Ad eccezione d 22/26/32LK335C, 32/37/42LK455C, 19/22/26/32LV255C, 32/37/42/47LV355C, 32/37/42LK469C, 32/37/42/47LV369C)
- Se alcuni canali non vengono mostrati, procedere come descritto di seguito:
 1. **IMPOSTAZIONE -> Sintonizz. autom. -> Cavo -> Impostazione.**
 2. Cambiare Sintonizzazione Home da **Spento** ad **Accesso**.
 3. Immettere ulteriori valori, come frequenza, symbol rate, modulazione e ID rete. Richiedere le informazioni al proprio provider di servizi via cavo.

I valori seguenti sono necessari per cercare tutti i programmi disponibili in modo rapido e preciso. I valori comunemente utilizzati sono forniti come "predefiniti".

Tuttavia, per un'impostazione corretta, chiedere al provider di servizi via cavo.

Durante la **sintonizzazione automatica** nella modalità cavo DVB, la selezione di Completo comporta l'esecuzione della ricerca dei canali disponibili su tutte le frequenze.

Nel caso in cui il programma non venga ricercato selezionando il valore predefinito, eseguire la ricerca selezionando la ricerca completa.

Tuttavia, se il programma viene cercato selezionando Completo, il tempo della sintonizzazione automatica potrebbe risultare particolarmente lungo. Se alcuni canali non vengono rilevati quando si seleziona Completo, selezionare la casella di controllo In dettaglio e provare nuovamente a sintonizzare i canali.

- **Frequenza:** inserire una frequenza definita dall'utente.
- **Symbol rate:** inserire una velocità dei simboli definita dall'utente (velocità dei simboli: velocità alla quale una periferica, come ad esempio un modem, invia i simboli a un canale).
- **Modulazione:** inserire una modulazione definita dall'utente. (Modulazione: caricamento di segnali audio o video su un carrier).
- **ID rete:** identificatore univoco allocato a ciascun utente.
- **Inizio frequenza:** immettere una gamma di inizio frequenza definita dall'utente.
- **Fine frequenza:** immettere una gamma di fine frequenza definita dall'utente.

Impostazione TV digitale via cavo (solo in modalità Cavo)

La gamma dalla quale un utente può selezionare nel menu degli operatori del servizio cambia in funzione del numero di operatori del servizio operativi in ogni paese e se il numero di operatori disponibili per ogni paese è 1, la funzione corrispondente non è disponibile.

- 1 Premere **Home (Inizio)** per accedere ai menu principali.
- 2 Premere i pulsanti di navigazione per scorrere fino a **IMPOSTAZIONE** e premere **OK**.
- 3 Premere i pulsanti di navigazione per scorrere fino a **Impostazione TV digitale via cavo** e premere **OK**.
- 4 Premere i pulsanti di navigazione per scorrere fino a **Operatore servizio** o **Aggiornamento automatico canali** e premere **OK**.
- 5 Selezionare l'origine desiderata.
- 6 Al termine, premere **EXIT (ESCI)**. Quando si torna al menu precedente, premere **BACK (INDIETRO)**.

- Quando si seleziona **Cavo**, viene visualizzato il menu **Impostazione TV digitale via cavo**.
- Quando **Aggiorn. automatico canali** è impostato su **Acceso**, è possibile aggiornare le informazioni per tutti i programmi che possono essere aggiornati, incluso il programma in riproduzione.
- Quando **Aggiorn. automatico canali** è impostato su **Spento**, è possibile aggiornare le informazioni per il programma in riproduzione.
- Non è possibile selezionare **Impostazione TV digitale via cavo** quando l'operatore del servizio è impostato su **Ziggo**.

Impostazione manuale dei programmi (in modalità Digitale)

La sintonizzazione manuale consente di aggiungere manualmente un programma all'elenco dei programmi.

Selezione di **Antenna**

- 1 Premere **Home (Inizio)** per accedere ai menu principali.
- 2 Premere i pulsanti di navigazione per scorrere fino a **IMPOSTAZIONE** e premere **OK**.
- 3 Premere i pulsanti di navigazione per scorrere fino a **Sintonizz. manuale** e premere **OK**.
- 4 Premere i pulsanti di navigazione per scorrere fino a **DTV** e premere **OK**.
- 5 Scorrere i tipi di programmi quindi aggiungere o eliminare i programmi.
- 6 Al termine, premere **EXIT (ESCI)**.
Quando si torna al menu precedente, premere **BACK (INDIETRO)**.

Selezione di **Cavo**

- 1 Premere **Home (Inizio)** per accedere ai menu principali.
- 2 Premere i pulsanti di navigazione per scorrere fino a **IMPOSTAZIONE** e premere **OK**.
- 3 Premere i pulsanti di navigazione per scorrere fino a **Sintonizz. manuale** e premere **OK**.
- 4 Premere i pulsanti di navigazione per scorrere fino a **DTV via cavo** e premere **OK**.
- 5 Effettuare le regolazioni necessarie.
- 6 Al termine, premere **EXIT (ESCI)**.
Quando si torna al menu precedente, premere **BACK (INDIETRO)**.

! **NOTA**

- Se il televisore esegue la scansione di un programma bloccato, verrà chiesto di inserire la password per memorizzare il programma scansionato.
- È possibile selezionare **SBAND** se il paese selezionato è "Norvegia, Lettonia".

! **NOTA**

- Se il televisore esegue la scansione di un programma bloccato, verrà chiesto di inserire la password per memorizzare il programma scansionato.
- **Symbol rate**: inserire una velocità dei simboli definita dall'utente (velocità dei simboli: velocità alla quale una periferica, come ad esempio un modem, invia i simboli a un canale).
- **Modulazione**: inserire una modulazione definita dall'utente. (Modulazione: caricamento di segnali audio o video su un carrier).
- Non è possibile selezionare **DTV via cavo** quando l'operatore del servizio è impostato su **Ziggo** o **Altri operatori** dei Paesi Bassi. (Ad eccezione di 22/26/32LK335C, 32/37/42LK455C, 19/22/26/32LV255C, 32/37/42/47LV355C, 32/37/42LK469C, 32/37/42/47LV369C)

Impostazione manuale di un programma (In modalità analogica)

La sintonizzazione manuale consente di sintonizzare manualmente e mettere in ordine le stazioni nella sequenza desiderata.

- 1 Premere **Home (Inizio)** per accedere ai menu principali.
- 2 Premere i pulsanti di navigazione per scorrere fino a **IMPOSTAZIONE** e premere **OK**.
- 3 Premere i pulsanti di navigazione per scorrere fino a **Sintonizz. manuale** e premere **OK**.
- 4 Premere i pulsanti di navigazione per scorrere fino a **TV o TV via cavo** e premere **OK**.
- 5 Scorrere i tipi di programmi quindi aggiungere o eliminare i programmi.
- 6 Premere i pulsanti di navigazione per scorrere fino a Sistema TV.
- 7 Premere i pulsanti di navigazione per scorrere fino a **V/UHF o Cavo**.
- 8 Premere i pulsanti di navigazione per scorrere fino al numero di canale desiderato.
- 9 Premere i pulsanti di navigazione per scorrere fino a Avviare la ricerca.
- 10 Premere i pulsanti di navigazione per scorrere fino a **Memorizza** e premere **OK**.
- 11 Al termine, premere **EXIT (ESCI)**.
Quando si torna al menu precedente, premere **BACK (INDIETRO)**.

! NOTA

- Se il televisore esegue la scansione di un programma bloccato, verrà chiesto di inserire la password per memorizzare il programma scansionato.
- **L** : SECAM L/L' (Francia)
- **BG** : PAL B/G, SECAM B/G (Europa / Europa orientale / Asia / Nuova Zelanda / M. Oriente / Africa)
- **I** : PAL I (Regno Unito / Irlanda / Hong Kong / Sudafrica)
- **DK** : PAL D/K, SECAM D/K (Europa orientale / Cina / Africa / CSI)
- Per memorizzare un altro canale, ripetere i passaggi da 5 a 10.

Assegnazione di nomi alle stazioni

È possibile assegnare i nomi delle stazioni utilizzando cinque caratteri per ogni numero di programma.

- 1 Premere **Home (Inizio)** per accedere ai menu principali.
- 2 Premere i pulsanti di navigazione per scorrere fino a **IMPOSTAZIONE** e premere **OK**.
- 3 Premere i pulsanti di navigazione per scorrere fino a **Sintonizz. manuale** e premere **OK**.
- 4 Premere i pulsanti di navigazione per scorrere fino a **TV o TV via cavo**.
- 5 Premere i pulsanti di navigazione per scorrere fino a **Nome** e premere **OK**.
- 6 Premere i pulsanti di navigazione per scorrere fino a Selezionare la posizione ed effettuare la scelta del secondo carattere e così via. È possibile utilizzare le lettere dalla A alla Z, i numeri da 0 a 9, i segni + e - e lo spazio, quindi premere **OK**.
- 7 Premere i pulsanti di navigazione per scorrere fino a **Chiudi** e premere **OK**.
- 8 Premere i pulsanti di navigazione per scorrere fino a **Memorizza** e premere **OK**.
- 9 Al termine, premere **EXIT (ESCI)**.
Quando si torna al menu precedente, premere **BACK (INDIETRO)**.

Sintonizzazione fine (in base al modello)

La sintonizzazione fine è solitamente necessaria soltanto se il segnale è debole.

- 1 Premere **Home (Inizio)** per accedere ai menu principali.
- 2 Premere i pulsanti di navigazione per scorrere fino a **IMPOSTAZIONE** e premere **OK**.
- 3 Premere i pulsanti di navigazione per scorrere fino a **Sintonizz. manuale** e premere **OK**.
- 4 Premere i pulsanti di navigazione per scorrere fino a **TV o TV via cavo**.
- 5 Premere i pulsanti di navigazione per scorrere fino a **Fine**.
- 6 Regolare la sintonizzazione per ottenere una migliore qualità del suono e dell'immagine.
- 7 Premere i pulsanti di navigazione per scorrere fino a **Memorizza** e premere **OK**.
- 8 Al termine, premere **EXIT (ESCI)**.
Quando si torna al menu precedente, premere **BACK (INDIETRO)**.

Booster

(in base al modello)

Se la ricezione è scadente, impostare Booster su **Acceso**.

Se il segnale è forte, selezionare **Spento**

- 1 Premere **Home (Inizio)** per accedere ai menu principali.
- 2 Premere i pulsanti di navigazione per scorrere fino a **IMPOSTAZIONE** e premere **OK**.
- 3 Premere i pulsanti di navigazione per scorrere fino a **Booster** e premere **OK**.
- 4 Selezionare **Acceso** o **Spento**.

Modifica dell'elenco dei programmi

Quando si salta un numero di un programma, non è possibile selezionarlo con il pulsante P **▲, ▼** durante la visione della TV.

Se si desidera selezionare il programma saltato, inserire direttamente il numero del programma con i pulsanti numerici o selezionarlo nel menu Set up programmi.

Questa funzione consente di saltare i programmi memorizzati.

È possibile modificare il numero di programma con la funzione Sposta, se non è selezionato Numerazione automatica quando si avvia la sintonizzazione automatica.

- 1 Premere **Home (Inizio)** per accedere ai menu principali.
- 2 Premere i pulsanti di navigazione per scorrere fino a **IMPOSTAZIONE** e premere **OK**.
- 3 Premere i pulsanti di navigazione per scorrere fino a **Set up programmi** e premere **OK**.
- 4 Premere i pulsanti di navigazione per selezionare un programma da memorizzare o saltare.
- 5 Al termine, premere **EXIT (ESCI)**.
Quando si torna al menu precedente, premere **BACK (INDIETRO)**.

In modalità DTV/RADIO

Saltare un numero di programma

- 1 Premere i pulsanti di navigazione per selezionare il numero di un programma da saltare.
- 2 Premere il pulsante blu per visualizzare il numero del programma.
- 3 Premere il pulsante blu per rilasciare.

! NOTA

- I programmi saltati vengono evidenziati in blu e non possono essere selezionati utilizzando il pulsante P \wedge o \vee durante la visione della TV.
- Se si desidera selezionare il programma saltato, inserire direttamente il numero del programma con i pulsanti numerici o selezionarlo nel menu Set up programmi o EPG.

Blocco di un numero di programma

- 1 Premere i pulsanti di navigazione per selezionare il numero di un programma da bloccare.
- 2 Premere il pulsante giallo per visualizzare il numero del programma.
- 3 Premere il pulsante giallo per bloccarlo.

! NOTA

- Può essere registrato come programma bloccato anche quando il **Sistema blocco è Spento**.

In modalità TV

Eliminazione di un programma

- 1 Premere i pulsanti di navigazione per selezionare il numero di un programma da eliminare.
- 2 Premere il pulsante rosso per visualizzare il numero del programma.

! NOTA

- Il programma selezionato viene cancellato e tutti i programmi successivi avanzano di una posizione.

Spostamento di un programma

- 1 Premere i pulsanti di navigazione per scorrere fino alla selezione di un numero di programma da spostare.
- 2 Premere il pulsante verde per cambiare il numero del programma e premere i tasti di navigazione.
- 3 Premere il pulsante verde per rilasciare.

Saltare un numero di programma

- 1 Premere i pulsanti di navigazione per selezionare il numero di un programma da saltare.
- 2 Premere il tasto blu per visualizzare il numero di programma.
- 3 Premere il pulsante blu per rilasciare.

! NOTA

- I programmi saltati vengono indicati in blu e non possono essere selezionati utilizzando i pulsanti P \wedge \vee durante la visione della televisione.
- Se si desidera selezionare il programma saltato, inserire direttamente il numero del programma con i tasti numerici o selezionarlo nel menu Set up programmi.

Selezione automatica

- 1 Premere i pulsanti di navigazione per avviare Selezione automatica e premere **OK**.

**NOTA**

- Dopo aver attivato una volta la selezione automatica, non sarà più possibile modificare i programmi.

Blocco di un numero di programma

- 1 Premere i pulsanti di navigazione per selezionare il numero di un programma da bloccare.
- 2 Premere il pulsante giallo per visualizzare il numero del programma.
- 3 Premere il pulsante giallo per bloccarlo.

**NOTA**

- Può essere registrato come programma bloccato anche quando il **Sistema blocco** è **Spento**.

Selezione del programma preferito

- 1 Premere i pulsanti di navigazione per selezionare il programma desiderato.
- 2 Premere **FAV** per aggiungere il programma corrispondente all'elenco Preferito del gruppo preferito corrente.
- 3 Premere **FAV** per rilasciare.

Selezione del gruppo di programmi preferiti

- 1 Premere i pulsanti di navigazione per selezionare il programma desiderato.
- 2 Premere **Q.MENU (MENU RAPIDI)** per visualizzare una finestra popup che consente di modificare il gruppo preferito.
- 3 Premere i pulsanti di navigazione per selezionare un gruppo preferito e premere **OK**.

Informazioni sull'interfaccia comune (CI)

- Questa funzione non è disponibile in tutti i paesi.

Questa funzione consente di prendere visione di alcuni servizi codificati (servizi a pagamento). Se si rimuove il modulo CI, non è possibile prendere visione dei servizi a pagamento.

Quando il modulo viene inserito nello slot CI, è possibile accedere al menu del modulo.

Per acquistare i moduli e le smart card, contattare il rivenditore di zona. Non inserire e rimuovere spesso i moduli CI dal televisore. Si potrebbero provocare danni. Quando si accende il televisore dopo aver inserito un modulo CI, potrebbe non essere possibile sentire l'audio.

Potrebbe non essere compatibile con il modulo CI o con la smart card.

Le funzioni CI (interfaccia comune) possono non essere disponibili in base al paese in cui avviene la trasmissione.

Quando si utilizza la funzione CAM (modulo di accesso condizionale), accertarsi che soddisfi pienamente i requisiti DVB-CI o CI plus.

- 1 Premere **Home (Inizio)** per accedere ai menu principali.
- 2 Premere i pulsanti di navigazione per scorrere fino a **IMPOSTAZIONE** e premere **OK**.
- 3 Premere i pulsanti di navigazione per scorrere fino a **Informazioni CI** e premere **OK**.
- 4 Selezionare l'elemento desiderato: informazioni del modulo, informazioni sulla smart card, lingua o download software, ecc. e premere **OK**.
- 5 Al termine, premere **EXIT (ESCI)**.

**NOTA**

- Questo OSD è da intendersi solo a scopo illustrativo e le opzioni dei menu ed il formato dello schermo cambieranno a seconda del provider dei servizi a pagamento.
- L'utente può applicare modifiche alla schermata del menu e del servizio CI consultando il rivenditore.

Selezione dell'elenco programmi

È possibile controllare i programmi memorizzati visualizzando l'elenco programmi.

Visualizzazione dell'elenco programmi

- 1 Premere **LIST (ELENCO)** per accedere a Elenco programmi.
- 2 Premere il pulsante blu per passare alla funzione Set up programmi.

NOTA

- È possibile avere dei programmi visualizzati in blu. Sono quelli configurati per essere saltati dalla programmazione automatica o modalità Set up programmi.
- Alcuni programmi con il numero di canale visualizzato nell'Elenco programmi indicano che non c'è nessun numero di stazione assegnato.

Selezione di un programma nell'elenco programmi

- 1 Premere i pulsanti di navigazione per selezionare il programma.
- 2 Premere **OK** per passare al numero di programma selezionato.

NOTA

- Premere **TV/RAD.** (La modalità scorre tra TV, DTV e Radio dal programma attivato in quel momento).

Scorrimento delle pagine di un elenco programmi

- 1 Premere i pulsanti **P** \wedge \vee per scorrere le pagine.
- 2 Premere **LIST (ELENCO)** per tornare alla normale visione TV.

Visualizzazione dell'elenco dei programmi preferiti

- 1 Premere **FAV** per accedere all'Elenco programmi preferiti.
- 2 Al termine, premere **EXIT (ESCI)**.

Pulsante	Descrizione
Pulsante blu	Passare alla funzione Set up programmi.
Pulsante giallo	Il canale corrente è registrato/cancellato come canale preferito sul gruppo corrente selezionato.
OK	Consente di selezionare un programma da visualizzare.
< o >	Il gruppo preferito viene modificato.

EPG (Electronic programme guide, guida elettronica ai programmi) (in modalità Digitale)

Questo sistema dispone di EPG (Electronic Programme Guide, guida elettronica ai programmi) che consente di ottenere facilmente informazioni su tutte le opzioni di programmazione disponibili. L'EPG offre informazioni, come ad esempio gli elenchi dei programmi, gli orari d'inizio e conclusione per tutti i servizi disponibili. Inoltre, le informazioni dettagliate sul programma sono spesso disponibili nell'EPG: la disponibilità e la quantità dei dettagli sulla programmazione possono variare a seconda dello specifico emittente.

Questa funzione è utilizzabile solo se le società di telecomunicazioni trasmettono informazioni EPG. Per usare la funzione EPG, è necessario impostare l'orologio mediante il menu **Ora**.

La funzione EPG visualizza i dettagli relativi ai programmi per 8 giorni.

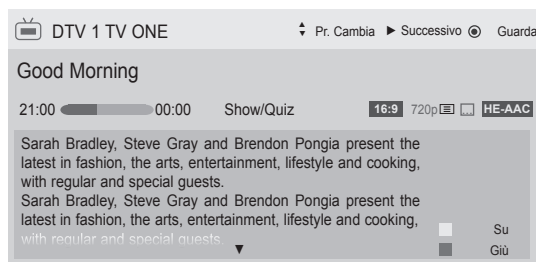

- Premere **INFO** per visualizzare le informazioni relative al programma corrente.

	Visualizzato con un programma TV oppure DTV.
	Visualizzato con un programma radio.
	Visualizzato con un programma MHEG.
	Visualizzato con un programma HE-AAC.
	Rapporto d'aspetto di un programma trasmesso.
	Rapporto d'aspetto di un programma trasmesso.
	Visualizzato con un programma teletext.
	Visualizzato con un programma con sottotitoli.
	Visualizzato con un programma codificato.
	Visualizzato con un programma Dolby Digital.
	Visualizzato tramite il programma Dolby Digital PLUS.
	576i/p, 720p, 1080i/p: risoluzione del programma trasmesso
	Il programma trasmesso con l'icona può non essere visualizzato in Uscita monitor a seconda delle informazioni del programma.

>	Visualizza le informazioni relative al programma successivo.
∨ ○ ^	Visualizza le informazioni relative ad altri programmi.

(solo TV al plasma)



OK	Appare una finestra popup per le impostazioni Registrazione con timer/Note.
^ ∨	Selezionare la modalità di impostazione Registrazione con timer/Note.

o

(solo TV LCD/LCD LED)

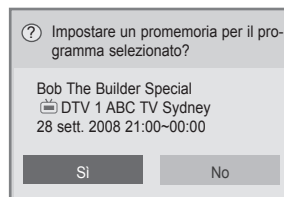

OK	Appare una finestra popup per le impostazioni Note.
< >	Selezionare la modalità impostazione Note.

Attivazione/disattivazione della funzione EPG

- 1 Premere **GUIDE (GUIDA)** per attivare o disattivare la funzione EPG.

Selezione dei programmi

- 1 Premere i pulsanti di navigazione o P ^ ∨ per selezionare il programma desiderato.



Modalità Guida ADESSO/ SUCCESSIVO

È possibile vedere un programma trasmesso in quel momento e quello successivo.

Pulsante	Descrizione
Pulsante rosso	Modificare la modalità EPG.
Pulsante giallo	Attivare la modalità Programmazione.
Pulsante blu	Attivare la modalità Elenco programmaz.
OK	Quando viene selezionato Adesso si passa al programma selezionato e l'EPG scompare. Selezionando Successivo, viene visualizzata una finestra popup di prenotazione.
< >	Selezionare il programma ADESSO o SUCCESSIVO.
^ v	Selezionare il programma dell'emittente.
P ^ v	Pagina su/giù.
GUIDE (GUIDA)	Disattivare l'EPG.
BACK (INDIETRO)	
EXIT (ESCI)	
TV/RAD	
INFO	Selezionare il programma DTV o RADIO.
INFO	Attivare o disattivare le informazioni dettagliate.

Modalità guida 8 giorni

Pulsante	Descrizione
Pulsante rosso	Modificare la modalità EPG.
Pulsante verde	Attivare la modalità di impostazione della data.
Pulsante giallo	Attivare la modalità Programmazione.
Pulsante blu	Attivare la modalità Elenco programmaz.
OK	Selezionando un programma trasmesso correntemente, si passa al programma selezionato e l'EPG scompare. Selezionando un programma che verrà trasmesso in futuro viene visualizzata una finestra popup di prenotazione.
< >	Selezionare il programma.
^ v	Selezionare il programma dell'emittente.
P ^ v	Pagina su/giù.
GUIDE (GUIDA)	Disattivare l'EPG.
BACK (INDIETRO)	
EXIT (ESCI)	
TV/RAD	
INFO	Selezionare il programma DTV o RADIO.
INFO	Attivare o disattivare le informazioni dettagliate.

Modalità Modifica data

Pulsante	Descrizione
Pulsante verde	Disattivare la modalità di impostazione della data.
v	
BACK (INDIETRO)	Passare alla data selezionata.
OK	Passare alla data selezionata.
< >	Selezionare una data.
GUIDE (GUIDA)	Disattivare l'EPG.
EXIT (ESCI)	

Riquadro descrizione estesa

Pulsante	Descrizione
INFO	Attivare o disattivare le informazioni dettagliate.
^ v	Testo su/giù.
< >	Selezionare la modalità di impostazione Registrazione con timer/Note.
GUIDE (GUIDA)	Disattivare l'EPG.
EXIT (ESCI)	

Modalità impostazione Registrazione/Note

(solo TV al plasma)

Consente di impostare un orario di inizio e fine della registrazione di un programma e un promemoria dell'ora di inizio del programma, con l'ora di fine in grigio.

Questa funzione è disponibile solo quando le apparecchiature di registrazione che utilizzano segnalazione a 8 pin sono connesse al terminale TV-OUT(AV1) tramite cavo SCART.

La funzione di registrazione è supportata solo in modalità Digitale, non analogica.

Pulsante	Descrizione
BACK (INDIETRO)	Disattivare la modalità Programmazione.
Pulsante giallo	Passare alla modalità Guida.
Pulsante blu	Passare alla modalità Elenco programmaz.
OK	Salvare Registrazione con timer/Note.
< >	Selezionare Tipo, Ora inizio, Ora fine oppure Programma.
^ v	Selezionare la funzione Note oppure Registra.

o

Modalità di impostazione Note

(solo TV LCD/LCD LED)

Pulsante	Descrizione
BACK (INDIETRO)	Disattivare la modalità Programmazione.
OK	Viene visualizzata l'opzione Ripetizione.
Pulsante di navigazione	Per selezionare la data per la programmazione.
Pulsante giallo	Passare alla modalità Guida.
Pulsante blu	Passare alla modalità Elenco programmaz.

Modalità Elenco programmaz.

Se è stato creato un elenco di programmazioni, il programma inserito in tale elenco viene visualizzato nell'orario stabilito, anche se si sta guardando un altro programma.

Pulsante	Descrizione
Pulsante giallo	Passare alla modalità Programmazione.
Pulsante blu	Passare alla modalità Guida.
GUIDE (GUIDA)	
OK	Selezionare l'opzione desiderata (Modifica/Elimina/Elimina tutti).
^ v	Selezionare il programma.
P ^ v	Pagina su/giù.
BACK (INDIETRO)	Disattivare Elenco programmaz.

Utilizzo di opzioni aggiuntive

Regolazione del rapporto d'aspetto

Ridimensionare un'immagine per visualizzarla nelle dimensioni ottimali premendo **RATIO (RAPPORTO D'ASPETTO)** durante la visione della televisione.

! NOTA

- È anche possibile modificare le dimensioni dell'immagine premendo **Q. MENU (MENU RAPIDI)** o selezionando **Rapp. d'aspetto** nei menu Immagine.
- Per impostare lo zoom, selezionare **14:9, Zoom** e **Zoom cinema** nel menu Rapporto. Dopo aver impostato lo zoom, il display torna ai menu rapidi.
- In modalità Component, è possibile selezionare solo **4:3, 16:9 (Wide), 14:9, Zoom/Zoom cinema**.
- In modalità HDMI, è possibile selezionare solo **4:3, 16:9 (Wide), 14:9, Zoom/Zoom cinema**.
- In modalità RGB-PC/HDMI-PC è possibile selezionare solo **4:3, 16:9 (Wide)**.
- Nella modalità DTV/HDMI/Component (superiore a 720p) è disponibile la funzione **Solo ricerca**.
- In modalità Analogica/DTV/AV/Scart è disponibile **Larghezza intera**.

- **16:9:** consente di ridimensionare le immagini per adattarle alla larghezza dello schermo.



- **Solo ricerca:** consente di visualizzare i video nelle dimensioni originali senza eliminare parti del bordo dell'immagine.



! NOTA

- Se si seleziona **Solo ricerca**, è possibile vedere i rumori dell'immagine sui bordi del segnale originale.

- **Originale:** quando il televisore riceve il segnale di schermo panoramico, passa automaticamente sul formato trasmesso.



- **Larghezza intera:** quando il televisore riceve un segnale di schermo panoramico, consente all'utente di regolare l'immagine in orizzontale o in verticale, con una proporzione lineare, in modo da riempire completamente lo schermo.

Per i formati video 4:3 e 14:9 è supportata la visualizzazione a schermo pieno senza distorsioni video attraverso l'ingresso DTV.



- **4:3:** consente di ridimensionare le immagini con il rapporto 4:3 standard precedente.



- **14:9:** è possibile visualizzare un formato immagine 14:9 o un normale programma TV in modalità 14:9. Lo schermo 14:9 viene visualizzato allo stesso modo dello schermo 4:3, ma viene spostato in alto e in basso.



- **Zoom:** consente di ingrandire un'immagine per adattarla alla larghezza dello schermo. Potrebbe non essere visualizzata la parte superiore ed inferiore dell'immagine.



! NOTA

- Se si accede a **Rapp. d'aspetto** dai menu rapidi,
 - Premere i pulsanti di navigazione per allungare un'immagine in verticale.
 - Premere i pulsanti di navigazione per spostare lo zoom verso l'alto o verso il basso.

- **Zoom cinema:** consente di ingrandire un'immagine in cinemascope, 2,35:1.
 - Per modificare il rapporto dello zoom cinema, premere i pulsanti di navigazione ed il rapporto passa da 1 a 16.
 - Per spostare la messa a fuoco dello zoom verso l'alto o verso il basso, premere i pulsanti di navigazione.

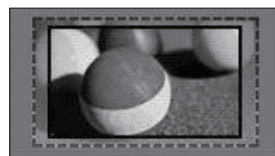

! NOTA

- Se si ingrandisce o si riduce un'immagine, l'immagine può risultare distorta.

Modifica delle modalità AV

Ciascuna modalità AV dispone dell'immagine ottimizzata e delle impostazioni audio.

Premere **MODALITÀ AV** ripetutamente per selezionare una modalità appropriata.

Modalità	Descrizione
Spento	Passare alle impostazioni personalizzate in precedenza.
Cinema o THX Cinema	Utilizzare l'immagine ottimizzata e l'impostazione audio per l'effetto cinema.
Sport	Utilizzare le impostazioni di immagine e audio ottimizzate per gli eventi sportivi.
Gioco	Utilizzare le impostazioni di immagine e audio ottimizzate per l'azione di gioco rapida. Quando si usa la PlayStation o Xbox per giocare ai videogiochi, si consiglia di utilizzare la modalità Gioco . In modalità Gioco , le funzioni relative alla qualità dell'immagine verranno ottimizzate per giocare ai videogiochi.

! NOTA

- Se si seleziona **Spento** in modalità AV, vengono selezionate le immagini scelte inizialmente.

Utilizzo dell'elenco Input

Selezione di un'origine di ingresso

- 1 Premere **INPUT (INGRESSO)** per accedere alle origini di ingresso.
 - Il dispositivo collegato viene visualizzato su ciascuna origine di ingresso.

! NOTA

- È inoltre possibile accedere all'elenco delle origini di ingresso selezionando **INGRESSO** dai menu principali.

- 2 Premere i pulsanti di navigazione per scorrere fino ad una delle origini di ingresso e premere **OK**.

- L'immagine mostrata qui può essere diversa dal televisore in uso.

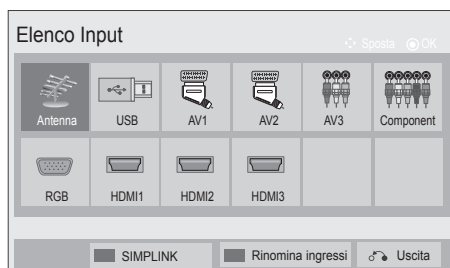

Origine di ingresso	Descrizione
Antenna o Cavo	Selezionare quando si guarda la DTV/ RADIO/TV.
USB	Selezionare quando si utilizza il dispositivo USB in base al connettore.
AV	Selezionare quando si usa il VCR o apparecchiature esterne.
Component	Selezionare quando si usa il lettore DVD o il decoder digitale, in base al connettore.
RGB	Selezionare quando si utilizza il PC in base al connettore.
HDMI	Selezionare quando si usa il DVD, PC o decoder digitale, in base al connettore.

Le origini di ingresso collegate sono visualizzate in nero e quelle scollegate in grigio.

- Per aggiungere un'etichetta ad un'origine di ingresso, premere il pulsante blu. È possibile identificare facilmente un dispositivo collegato a ciascuna origine di ingresso.
- Per accedere a SIMPLINK, premere il pulsante rosso. Se si seleziona "SIMPLINK e On", la finestra popup per l'ingresso HDMI non verrà visualizzata. (solo TV LCD/LCD LED)

Aggiunta di un'etichetta ad un'origine di ingresso

Aggiungere un'etichetta ad un'origine di ingresso in modo che sia possibile identificare facilmente un dispositivo collegato a ciascuna origine di ingresso.

- L'immagine mostrata qui può essere diversa dal televisore in uso.

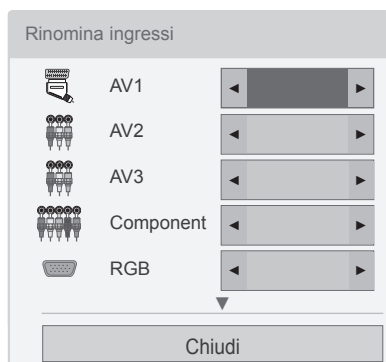

- 1 Premere **INPUT (INGRESSO)** per accedere alle origini di ingresso.
- 2 Premere il pulsante **blu**.
- 3 Premere i pulsanti di navigazione per scorrere fino ad una delle origini di ingresso.
- 4 Premere i pulsanti di navigazione per scorrere fino ad una delle etichette di ingresso.
- 5 Al termine, premere **EXIT (ESCI)**. Quando si torna al menu precedente, premere **BACK (INDIETRO)**.

Blocco dei pulsanti sul televisore (Blocco bambini)

Bloccare i pulsanti sul televisore per evitare che i bambini effettuino operazioni indesiderate.

- 1 Premere **Home (Inizio)** per accedere ai menu principali.
- 2 Premere i pulsanti di navigazione per scorrere fino a **BLOCCO** e premere **OK**.
- 3 Premere i pulsanti di navigazione per scorrere fino a **Blocco tasti** e premere **OK**.
- 4 Selezionare **Acceso** per attivare la funzione Blocco tasti.
- Per disattivare la funzione Blocco tasti, selezionare **Speinto**.
- 5 Al termine, premere **EXIT (ESCI)**.

Quando si torna al menu precedente, premere **BACK (INDIETRO)**.

! NOTA

- Il televisore è programmato per memorizzare l'ultima impostazione, dopo che viene spento.
- Se si spegne il televisore con la funzione **Blocco tasti** attivata, premere i pulsanti **⏻**, **INPUT (INGRESSO)**, **P**, **^**, **v**, **o** numerici sul telecomando.
- Se si preme un pulsante sul televisore con la funzione Blocco tasti attivata, viene visualizzata l'indicazione **⚠ Blocco tasti**.

Utilizzo dei menu rapidi

Personalizzare i menu di uso frequente.

- 1 Premere **Q. MENU (MENU RAPIDI)** per accedere ai menu rapidi.
- 2 Premere i pulsanti di navigazione per scorrere i seguenti menu e premere **OK**.
 - L'immagine mostrata qui può essere diversa dal televisore in uso.

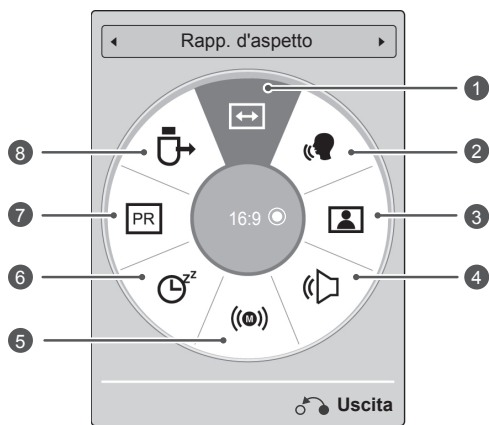

! NOTA

- I menu e le opzioni disponibili possono essere diversi dall'origine di ingresso utilizzata.

- 3 Premere i pulsanti di navigazione per scorrere fino all'opzione desiderata.
- 4 Al termine, premere **Q. MENU (MENU RAPIDI)**.

Menu	Descrizione
1 Rapp. d'aspetto	Modificare le dimensioni dell'immagine (16:9, Solo ricerca, Originale, Larghezza intera, 4:3, 14:9, Zoom, Zoom cinema)
2 Clear Voice II	Differenziando la gamma vocale umana dagli altri suoni, aiuta a sentire meglio le voci umane.
3 Modalità immagini (in base al modello)	Modificare la modalità immagini (Vivace, Standard, APS, Cinema, III Cinema, III Bright Room, Sport, Gioco, Foto, Esperto1, Esperto2)
4 Modalità audio	Modificare la modalità audio (Standard, Musica, Cinema, Sport, Gioco)
5 Audio o Lingua audio	Modificare l'uscita audio.
6 Timer Spegnimento	Impostare l'intervallo di tempo dopo il quale si spegne il televisore.
7 Salta Spento/ Acceso	Impostare Salta Spento/ Acceso.
8 Periferica USB	Estrarre un dispositivo USB quando è collegato.

Assistenza clienti

Verifica degli aggiornamenti software

È possibile scaricare il software attraverso il sistema di trasmissione digitale terrestre.

- 1 Premere **Home (Inizio)** per accedere ai menu principali.
- 2 Premere il pulsante rosso per scorrere il menu **Assistenza clienti**.
- 3 Premere i pulsanti di navigazione per scorrere fino a **Aggiorn. software**.
- 4 Premere i pulsanti di navigazione per scorrere fino ad **Acceso** e premere **OK**.
- Se si seleziona **Acceso**, viene visualizzata una finestra di dialogo per la conferma dell'utente che informa sulla disponibilità di nuovo software.
- 5 Al termine, premere **EXIT (ESCI)**.
Quando si torna al menu precedente, premere **BACK (INDIETRO)**.

Durante l'impostazione di **Aggiorn. software**

- Saltuariamente, una trasmissione di informazioni su software digitale aggiornato visualizzerà il seguente menu sullo schermo del televisore.

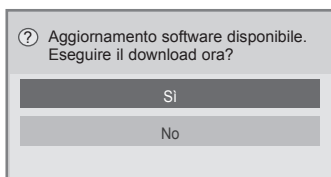

- Aggiornamento semplice: per l'aggiornamento corrente

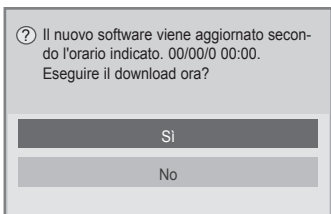

- Aggiornamento programmato: per l'aggiornamento programmato
- Quando il menu **Aggiorn. software** è impostato su **Spento**, il messaggio cambia e viene visualizzato **Acceso**.

- Il download viene avviato quando si seleziona **Sì**. A questo punto la finestra di avanzamento non viene visualizzata.
- Lo stato di avanzamento del download può essere verificato tramite il menu **Aggiorn. software**.

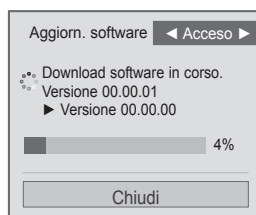

- Il televisore viene riavviato al termine del download.

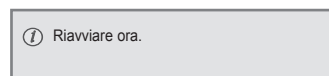

! NOTA

- Mentre è in corso un **aggiornamento software**, prestare attenzione alle seguenti indicazioni:
 - Non togliere l'alimentazione del televisore.
 - Non scollegare l'antenna.
 - Dopo **l'aggiornamento del software**, è possibile confermare la versione aggiornata del software nel menu **Aggiorn. software**.
 - Il download del software può richiedere qualche ora, non togliere l'alimentazione.
 - Il software viene scaricato solo in modalità Standby oppure in MUX con il servizio di aggiornamento software, e il download si arresta se il cavo di alimentazione viene staccato oppure durante la visione MUX senza servizio di aggiornamento software.
 - Quando si torna alla modalità standby o MUX con il servizio di aggiornamento software, il download del software riprende dal punto in cui si era interrotto.

Test delle immagini e dell'audio

Per eseguire i test delle immagini e dell'audio.

- 1 Premere **Home (Inizio)** per accedere ai menu principali.
- 2 Premere il pulsante rosso per scorrere il menu **Assistenza clienti**.
- 3 Premere il pulsante rosso per scorrere fino a **Test immagine o Test audio**.
- 4 Premere i pulsanti di navigazione per scorrere fino a **Sì** e premere **OK**.
- 5 Al termine, premere **EXIT (ESCI)**.
Quando si torna al menu precedente, premere **BACK (INDIETRO)**.

Utilizzo del Test segnale

Questa funzione consente di visualizzare informazioni su: Produttore, Modello/Tipo, Numero di serie e Versione software.

- 1 Premere **Home (Inizio)** per accedere ai menu principali.
- 2 Premere il pulsante rosso per scorrere il menu **Assistenza clienti**.
- 3 Premere i pulsanti di navigazione per scorrere fino a **Test segnale**.
- 4 Premere **OK**.
- Produttore, Modello/Tipo, Numero di serie, Versione software e informazioni sul canale.
- 5 Al termine, premere **EXIT (ESCI)**.
Quando si torna al menu precedente, premere **BACK (INDIETRO)**.

Utilizzo delle informazioni sul prodotto o servizio

Per verificare le informazioni sul prodotto o servizio

- 1 Premere **Home (Inizio)** per accedere ai menu principali.
- 2 Premere il pulsante rosso per scorrere il menu **Assistenza clienti**.
- 3 Premere i pulsanti di navigazione per scorrere fino a **Info prodotto/servizio**.
È possibile verificare le diverse informazioni sul prodotto/servizio in base al modello.
- 4 Al termine, premere **EXIT (ESCI)**.
Quando si torna al menu precedente, premere **BACK (INDIETRO)**.



NOTA

- Vengono visualizzate le informazioni e il livello del segnale del *MUX sintonizzato.
- Vengono visualizzate informazioni sul segnale ed sul nome del servizio del MUX selezionato.
(*MUX: una directory più elevata di canali nella trasmissione digitale (un solo MUX contiene più canali)).

IMMAGINI 3D

(solo modelli 3D)

Tecnologia 3D

Questo televisore consente la visualizzazione in 3D mediante la trasmissione 3D o quando è collegato a un dispositivo compatibile, ad esempio un lettore 3D Blu-ray. Tale dispositivo è necessario per guardare la TV in 3D. La TV 3D visualizza due immagini separate formattate per ciascun occhio. Per vedere tali immagini in formato 3D, l'utente deve indossare occhiali 3D.



AVVISO

- Quando si guardano immagini 3D, è necessario mantenere una distanza pari ad almeno due volte la larghezza dello schermo per essere in grado di vedere tutto lo schermo all'altezza degli occhi.
- Se si guardano immagini 3D troppo da vicino per un periodo prolungato di tempo, la vista potrebbe subire danni.
- Guardare programmi TV o giocare con videogiochi che contengono immagini 3D con gli occhiali 3D per un periodo di tempo prolungato può causare sonnolenza, mal di testa o affaticamento alla vista e/o stanchezza. In caso di mal di testa, affaticamento o sonnolenza, interrompere la visione e fare una pausa.
- Le donne incinte, gli anziani, le persone con problemi cardiaci o che sono soggette a sonnolenza devono evitare di guardare la TV 3D.
- Alcune immagini 3D potrebbero causare movimenti improvvisi del corpo per schivare gli oggetti visualizzati. Pertanto, è preferibile non guardare la TV 3D vicino a oggetti fragili o facilmente ribaltabili.
- Non consentire la visione della TV 3D a bambini di età inferiore ai 5 anni, onde evitare problemi allo sviluppo della vista.
- Avviso relativo alle crisi convulsive da fotosensibilizzazione:
alcuni utenti potrebbero avere crisi convulsive o epilettiche se esposti a determinati fattori, ad esempio le immagini o le luci lampeggianti della TV o dei videogiochi. I soggetti con anamnesi di epilessia o crisi convulsive, anche tra i loro familiari, devono consultare un medico prima di guardare la TV 3D.
Inoltre, possono presentarsi determinati

sintomi in condizioni non specifiche senza precedenti in famiglia. Interrompere immediatamente la visione delle immagini 3D e consultare un medico, in presenza di uno dei seguenti sintomi: vertigini o senso di stordimento, cambiamenti o alterazioni della vista, instabilità visiva o facciale, ad esempio contrazioni agli occhi o ai muscoli, azioni inconse, convulsioni, perdita di coscienza, confusione, perdita di orientamento, crampi o nausea. I genitori devono controllare la presenza di tali sintomi nei bambini e negli adolescenti in quanto questi potrebbero essere più sensibili agli effetti provocati dalla visione della TV 3D.

- È possibile ridurre il rischio di crisi convulsive da fotosensibilizzazione adottando le seguenti misure.
 - » Fare pause frequenti durante la visione della TV 3D.
 - » Le persone con gradazioni diverse in ciascun occhio, devono guardare la televisione dopo aver preso le misure correttive appropriate.
 - » Guardare la televisione in modo che gli occhi siano posizionati allo stesso livello dello schermo 3D ed evitare distanze troppo ravvicinate.
 - » Non guardare le immagini 3D quando si è stanchi o malati ed evitare la visione per periodi di tempo prolungati.
 - » Non indossare gli occhiali 3D per scopi diversi dalla visione delle immagini 3D su un televisore 3D.
 - » Alcuni utenti potrebbero provare un senso di disorientamento dopo la visione della TV 3D. Pertanto, dopo aver guardato la TV 3D, aspettare qualche minuto per prendere coscienza della propria situazione prima di muoversi.

! NOTA

- Per guardare la televisione in 3D, è necessario indossare gli occhiali 3D. Per ottenere risultati migliori, indossare occhiali 3D LG. Le immagini 3D potrebbero non essere visualizzate correttamente quando si utilizzano occhiali 3D di altre marche. Per le istruzioni sull'utilizzo degli occhiali 3D, consultare il relativo manuale.
- Dopo aver acceso il televisore, potrebbero essere necessari alcuni secondi per la calibrazione dello stesso.
- Se si distoglie lo sguardo dal televisore e quindi si torna a guardare il programma in 3D, potrebbero essere necessari alcuni istanti prima di poter vedere le immagini 3D. (solo TV al plasma)
- In presenza di ostacoli tra il televisore e gli occhiali 3D, le immagini 3D potrebbero non essere visualizzate correttamente. (solo TV al plasma)
- Non utilizzare il televisore in prossimità di altre apparecchiature elettroniche ed RF. (solo TV al plasma)
- Durante la visione delle immagini 2D, si consiglia di togliere gli occhiali 3D. Se si guardano le immagini 2D con gli occhiali 3D, le immagini potrebbero risultare distorte.
- Se le immagini 3D vengono visualizzate in presenza di lampade con luce fluorescente, potrebbero verificarsi sfarfallii nel televisore. In tal caso, si consiglia di spegnere la lampada o ridurre l'illuminazione. (Solo TV al plasma)
- Se lo standard per la trasmissione su TV 3D verrà modificato in futuro e non è supportato da questa TV, potrebbe essere necessario un dispositivo aggiuntivo, ad esempio un decoder digitale.

Quando si utilizzano gli occhiali 3D

! ATTENZIONE

- Gli occhiali 3D sono venduti separatamente. Per istruzioni sull'utilizzo, consultare il manuale degli occhiali 3D.
- Non utilizzare gli occhiali 3D in sostituzione di occhiali da vista, da sole o protettivi.
- Non conservare gli occhiali 3D in luoghi eccessivamente caldi o freddi.
- Non far cadere oggetti sugli occhiali 3D. Non far cadere o piegare gli occhiali.
- Poiché le lenti degli occhiali 3D sono facilmente soggette a graffi, pulirle solo con un panno morbido. Rimuovere eventuale polvere prima di utilizzare il panno, per evitare di graffiare gli occhiali.

Distanza di visualizzazione delle immagini 3D

(solo TV al plasma)

Le dimensioni del televisore, l'angolo di visualizzazione e altre condizioni possono modificare la distanza e l'angolo di visualizzazione.

Distanza di visualizzazione	da 2 m a 10 m
Angolo di visualizzazione	120° (quando la distanza di visualizzazione è pari a 2 m)

Guardare le immagini 3D

- L'immagine mostrata qui può essere diversa dal televisore in uso.

Visualizzazione in modalità 3D per le immagini 3D

- 1 Riprodurre il video 3D o selezionare il canale 3D (la modalità 2D -> 3D è disponibile con tutti i contenuti).
- 2 Premere 3D e selezionare lo stesso tipo nell'immagine visualizzata sullo schermo (selezionare il tipo nella scheda "Video 3D").

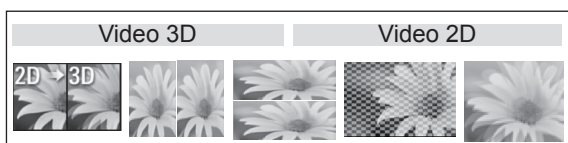

* Nota: impostare la modalità 3D in modo che si attivi automaticamente per l'ingresso HDMI che riproduce i titoli 3D Blue Ray.

- 3 Premere OK nella finestra di informazioni visualizzata.

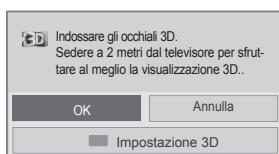
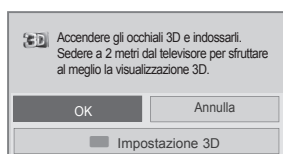

- 4 Per disattivare la modalità 3D, premere 3D e selezionare OK.

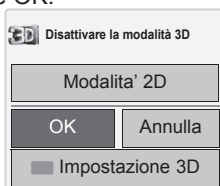

Visualizzazione in modalità 2D per le immagini 3D

- 1 Riprodurre il video 3D o selezionare il canale 3D.
- 2 Premere 3D e selezionare lo stesso tipo nell'immagine visualizzata sullo schermo (selezionare il tipo nella scheda "Video 2D").



- 3 Per disattivare la modalità 2D, premere 3D e selezionare OK.

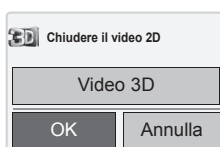

Utilizzo dell'opzione di menu rapido 3D

- 1 Premere **IMPOSTAZIONE 3D**.
- 2 Utilizzare le seguenti opzioni durante la visualizzazione delle immagini 3D.



o



(in base al modello)

Pulsante	Descrizione
Dimensione immagine 3D	Consente di tagliare i bordi esterni dell'immagine e allungarla per adattarla allo schermo pieno in modalità 3D.
3D Depth	Consente di regolare la distanza tra l'oggetto e lo sfondo sull'immagine per migliorare l'effetto 3D dalla modalità 2D a 3D.
Punto di visualizzazione in 3D	Consente di portare l'immagine (inclusi sia l'oggetto che le immagini di sfondo) avanti o indietro per migliorare l'effetto 3D nella modalità 3D.
Bilanciamento immagine 3D	Consente di regolare la differenza di colore e luminosità tra il lato destro e sinistro dell'immagine in modalità 3D.
Correzione aspetto 3D	Consente di modificare l'ordine delle immagini sul lato destro e sinistro dell'immagine in modalità 3D.

**ATTENZIONE**

- Alcuni menu potrebbero non funzionare mentre si guarda la TV in 3D.
- Se l'effetto 3D viene utilizzato su sorgente 2D, la visualizzazione 3D potrebbe non funzionare.
- La modalità immagini 3D viene disattivata automaticamente quando si passa ai canali digitali o all'origine di ingresso.
- La visualizzazione dello schermo potrebbe non risultare corretta se si guardano immagini DTV 2D in modalità immagini 3D.
- L'effetto 3D è visibile quando si seleziona Modalità 3D in modo corretto per il segnale di ingresso 3D inviato al televisore.
- Per i file *.mpo (file telecamera 3D), la modalità immagini 3D viene attivata automaticamente.
- Le immagini 3D potrebbero non essere visualizzate correttamente nelle schede grafiche di alcuni PC.

**ATTENZIONE**

* Per TV LCD/LCD LED

- Se si seleziona la modalità 3D, "Indicatore Alimentazione" si disattiva automaticamente.
- Mentre si guardano le immagini 3D, non è possibile regolare le impostazioni video/audio tramite il menu.
- Con il tasto **MODALITÀ AV** sul telecomando è possibile scegliere solamente Standard → Film → Gioco. **Modalità AV** è impostata su **Standard** durante la riproduzione 3D.
- Se si desidera riprodurre la musica di sottofondo utilizzando file *.mpo (file telecamera 3D), il percorso per i contenuti della musica di sottofondo deve essere impostato in anticipo sulla schermata di visualizzazione fotografie a schermo intero diversa da file *.mpo (file telecamera 3D).
- La modalità immagini è impostata su Standard e Risparmio energetico su Spento quando si attiva la modalità 3D.

INTRATTENIMENTO

Collegamento ad una rete cablata

(in base al modello)

Collegare il televisore a una LAN (Local Area Network) tramite la porta LAN come mostrato nell'illustrazione di seguito e configurare le impostazioni di rete.

Se sono disponibili sia reti cablate che wireless, l'opzione Cablata rappresenta il metodo preferito. Dopo la connessione fisica, per alcune reti domestiche potrebbe essere necessario regolare le impostazioni di rete del televisore. Per la maggior parte delle reti domestiche, il televisore si collegherà automaticamente senza alcuna regolazione. Per informazioni dettagliate, contattare il proprio provider Internet o consultare il manuale del router in uso.

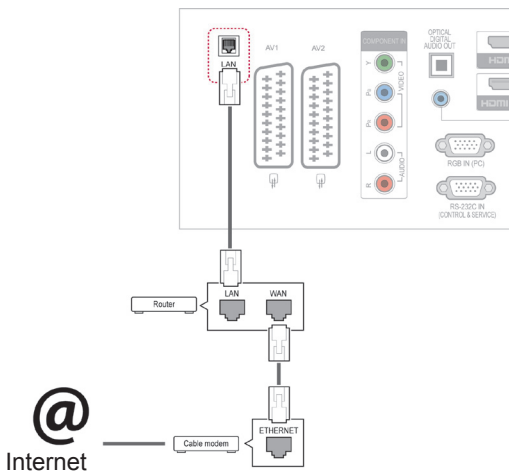

ATTENZIONE

- Non collegare un cavo telefonico modulare alla porta LAN.
- Poiché sono disponibili vari metodi di connessione, attenersi alle specifiche del proprio fornitore di telecomunicazioni o provider di servizi Internet.

Per configurare le impostazioni di rete: (anche se il televisore si è già collegato automaticamente, è possibile eseguire di nuovo la configurazione).

- 1 Premere **Home (Inizio)** per accedere ai menu principali.
- 2 Premere i pulsanti di navigazione per scorrere fino a **IMPOSTAZIONE** e premere **OK**.
- 3 Premere i pulsanti di navigazione per scorrere fino a **RETE** e premere **OK**.
- 4 Premere i pulsanti di navigazione per scorrere fino a **Impostazioni di rete** e premere **OK**.
- 5 Se la connessione cablata e quella wireless vengono effettuate contemporaneamente, premere i pulsanti di navigazione per selezionare **Cablata** e premere **OK**.
- 6 Se Impostazioni di rete è stato già impostato, selezionare **Ripristino**. Le nuove impostazioni di connessione sostituiscono quelle correnti.
- 7 Selezionare **Impostazione IP automatica** o **Impostazione IP manuale**.
 - Se si seleziona **Impostazione IP manuale**, premere i pulsanti di navigazione o i pulsanti numerici. Sarà necessario immettere manualmente gli indirizzi IP.
 - **Impostazione IP automatica**: selezionare questa opzione se nella rete locale (LAN) è presente un server DHCP (Router) tramite connessione cablata per allocare automaticamente un indirizzo IP al televisore. Se è in uso un router o modem a banda larga con funzionalità server DHCP (Dynamic Host Configuration Protocol) incorporata, l'indirizzo IP viene stabilito automaticamente.
- 8 Al termine, premere **EXIT (ESCI)**.

**NOTA**

- Per accedere a Internet direttamente sul televisore, la connessione Internet a banda larga deve essere sempre attiva.
- Se non è possibile accedere a Internet, verificare le condizioni di rete da un PC sulla rete.
- Quando si utilizza **Impostazioni di rete**, verificare il cavo LAN o se DHCP del router sia attivo.
- Se non si completano le impostazioni di rete, la rete potrebbe non funzionare correttamente.

Suggerimenti per l'impostazione di rete

- Utilizzare un cavo LAN standard con questo televisore. Cat5 o superiore con connettore RJ45.
- Spesso, per risolvere molti problemi di connessione alla rete durante l'impostazione, è sufficiente riavviare il router o il modem. Dopo aver collegato il lettore alla rete domestica, spegnere rapidamente e/o scollegare il cavo di alimentazione del router o del modem via cavo della rete domestica. Quindi, riaccendere e/o ricollegare il cavo di alimentazione.
- A seconda del provider di servizi Internet (ISP), il numero di dispositivi in grado di accedere a Internet potrebbe essere limitato dai termini di servizio applicabili. Contattare il proprio ISP per ulteriori dettagli.
- LG non è responsabile degli eventuali malfunzionamenti del televisore e/o della funzionalità di connessione a Internet dovuti a errori/malfunzionamenti associati alla connessione Internet a banda larga o ad altri dispositivi collegati.
- LG non è responsabile degli eventuali problemi della connessione a Internet.
- Alcuni contenuti disponibili tramite la connessione di rete potrebbero non essere compatibili con il televisore. In caso di dubbi su tali contenuti, contattare i rispettivi produttori.
- Una velocità di connessione della rete insufficiente per i contenuti a cui si accede può provocare risultati indesiderati.
- Alcune operazioni di connessione a Internet potrebbero risultare non disponibili a causa di limitazioni stabilite dal provider di servizi Internet (ISP) che fornisce la connessione Internet a banda larga.
- Eventuali addebiti da parte dell'ISP, ivi compresi gli addebiti per la connessione, sono di respon-

sabilità dell'utente.

- È richiesta una porta LAN 10 Base-T o 100 Base-TX quando si utilizza una connessione cablata al televisore. Se il servizio Internet non consente tale collegamento, non sarà possibile connettere il televisore a Internet.
- Per utilizzare il servizio DSL è richiesto un modem DSL, mentre per il servizio modem via cavo è richiesto un modem via cavo. A seconda del metodo di accesso e dell'abbonamento siglato con l'ISP, la funzionalità di connessione a Internet di questo televisore potrebbe non essere utilizzabile o potrebbe essere prevista una limitazione al numero di dispositivi connessi simultaneamente. Se l'ISP limita l'abbonamento a un unico dispositivo, questo televisore potrebbe non avere accesso a Internet se è già connesso un PC.
- L'uso di un router potrebbe non essere autorizzato o venire limitato in base alle politiche e alle limitazioni previste dall'ISP. Contattare direttamente il proprio ISP per ulteriori dettagli.

Stato rete

- 1 Premere **Home (Inizio)** per accedere ai menu principali.
- 2 Premere i pulsanti di navigazione per scorrere fino a **RETE** e premere **OK**.
- 3 Premere i pulsanti di navigazione per selezionare **Stato rete**.
- 4 Premere **OK** per verificare lo stato della rete.
- 5 Al termine, premere **EXIT (ESCI)**.

Opzione	Descrizione
Impostazione	Torna al menu delle impostazioni di rete.
Test	Consente di eseguire il test dello stato di rete corrente dopo aver impostato la rete.
Chiudi	Consente di tornare al menu precedente.

Collegamento di periferiche di archiviazione USB

Collegare le periferiche di archiviazione USB, come un dispositivo di memoria flash USB o un disco rigido esterno, al televisore e utilizzare le funzioni multimediali (Vedere "Ricerca file" a pag.56). Collegare una memoria flash USB o un lettore scheda di memoria USB al televisore, come mostrato nell'illustrazione di seguito. Sullo schermo viene visualizzato Supporti.

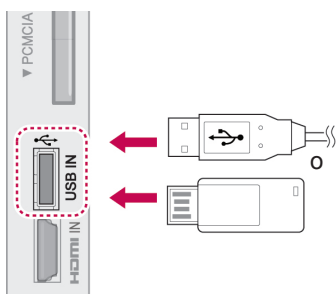

Per scollegare una periferica di archiviazione USB, accertarsi di terminare il collegamento correttamente per evitare danni al televisore o ai file.

- 1 Premere **Q.MENU (MENU RAPIDI)** per accedere ai menu rapidi.
- 2 Premere i pulsanti di navigazione per scorrere fino a **Periferica USB** e premere **OK**.
- 3 Premere i pulsanti di navigazione per scorrere fino a **Rimuovi** e premere **OK**.
- 4 Scollegare la periferica di archiviazione USB solo quando il messaggio indica che è sicuro rimuoverla.



ATTENZIONE

- Non spegnere il televisore o rimuovere una periferica di archiviazione USB, mentre è collegata al televisore, poiché si potrebbe provocare una perdita di file o danni alla periferica di archiviazione USB.
- Effettuare il backup frequente dei file memorizzati in una periferica di archiviazione USB, poiché si potrebbero perdere o danneggiare i file e questo problema non è coperto dalla garanzia.

Suggerimenti per l'utilizzo di periferiche di archiviazione USB

- Può essere riconosciuta una sola periferica di archiviazione USB.
- Le periferiche di archiviazione USB collegate tramite un hub USB non sono riconosciute.
- Una periferica di archiviazione USB che usa un programma di riconoscimento automatico può non essere riconosciuta.
- Le periferiche di memorizzazione USB che utilizzano i propri driver potrebbero non essere riconosciute.
- La velocità di riconoscimento dipende dalla periferica di archiviazione USB.
- Non spegnere il televisore o staccare la periferica USB quando la periferica di archiviazione USB connessa è in uso. Se tale periferica viene staccata o scollegata improvvisamente, i file memorizzati potrebbero risultare danneggiati.
- Non collegare periferiche di archiviazione USB elaborate artificialmente sul PC. La periferica potrebbe provocare malfunzionamenti del prodotto oppure non essere riprodotta correttamente. Utilizzare solo periferiche di archiviazione USB che contengono file musicali, di immagini e filmati normali.
- Utilizzare soltanto periferiche di archiviazione USB che siano state formattate con un file system FAT32, NTFS fornito con il sistema operativo Windows. Una periferica di archiviazione formattata con un programma di utilità diverso, non supportato da Windows, può non essere riconosciuta.
- Collegare l'alimentazione alle periferiche di archiviazione USB (oltre 0,5 A) che richiedono un'alimentazione esterna. In caso contrario, il dispositivo potrebbe non essere riconosciuto.
- Collegare un dispositivo di archiviazione USB con il cavo fornito dal produttore.
- Alcune periferiche di memorizzazione USB potrebbero non essere supportate, oppure potrebbero funzionare con difficoltà.
- Il metodo di allineamento file del dispositivo di memorizzazione USB è simile a quello di Windows XP e il nome di file può contenere fino a 100 caratteri inglesi.

- Accertarsi di effettuare il backup dei file importanti, poiché i dati memorizzati in una periferica di archiviazione USB potrebbero danneggiarsi. LG non sarà responsabile di eventuali perdite di dati.
- Se il disco rigido USB non dispone di un'alimentazione esterna, il dispositivo USB potrebbe non essere rilevato. Accertarsi di collegare l'alimentazione esterna.
 - Utilizzare un adattatore per una sorgente di alimentazione esterna. Non si garantisce un cavo USB per una sorgente di alimentazione esterna.
- Se la periferica di archiviazione USB presenta più partizioni, oppure se si utilizza un lettore USB a più schede, è possibile usare fino a 4 partizioni o periferiche di archiviazione.
- Se una periferica di archiviazione USB è collegata a un lettore USB multischeda, i dati del volume non potranno essere eliminati.
- Se la periferica di archiviazione USB non funziona correttamente, scollegarla e ricollegarla.
- La velocità di rilevamento di una periferica di archiviazione USB varia a seconda del prodotto.
- Se la periferica USB è collegata in modalità standby, un disco rigido specifico verrà caricato automaticamente quando si accende il televisore.
- La capacità consigliata è 1 TB o inferiore per un disco rigido USB esterno e di 32 GB o inferiore per una memoria USB.
- Qualsiasi dispositivo con una capacità maggiore di quella consigliata potrebbe non funzionare correttamente.
- Se un disco rigido esterno USB con funzione di Risparmio energetico non funziona, spegnerlo e riaccenderlo.
- Sono supportate anche le periferiche di archiviazione USB con standard precedente a USB 2.0. Tuttavia, potrebbero non funzionare correttamente nell'elenco filmati.
- All'interno di una cartella vengono riconosciuti al massimo 999 cartelle o file.

Ricerca file

È possibile accedere agli elenchi foto, musica o filmati (Ad eccezione di 50PV250N, 50PT250N) e cercare i file.

- 1 Collegare una periferica di archiviazione USB.
- 2 Premere **Home (Inizio)** per scorrere fino ai menu principali.
- 3 Premere i pulsanti di navigazione per scorrere fino a **Supporti** e premere **OK**.
- 4 Premere i pulsanti di navigazione per scorrere fino a **ELENCO FOTO**, **ELENCO MUSICA** o **ELENCO FILMATI** (Ad eccezione di 50PV250N, 50PT250N) e premere **OK**.

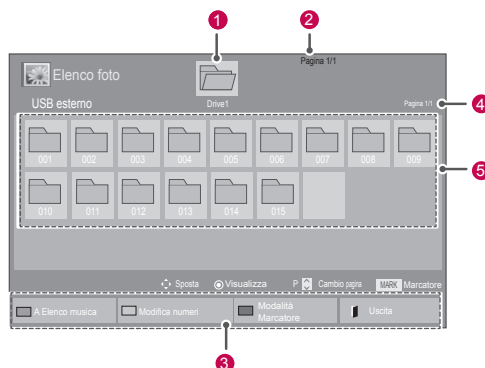

N.	Descrizione
1	Consente di passare alla cartella di livello superiore
2	Pagina corrente/Pagine totali
3	Tasti corrispondenti sul telecomando
4	Pagina corrente/Pagine totali di contenuti nella cartella selezionata 1
5	Contenuti nella cartella selezionata 1
Pulsante	Descrizione
Pulsante verde	Premere ripetutamente il pulsante VERDE per passare a Elenco foto -> Elenco musica , Elenco musica -> Elenco filmati o Elenco filmati -> Elenco foto . (Ad eccezione di 50PV250N, 50PT250N) Premere ripetutamente il pulsante VERDE per passare a Elenco foto -> Elenco musica o Elenco musica -> Elenco foto . (Solo 50PV250N, 50PT250N)
Pulsante giallo	Una modalità di visualizzazione con 5 miniature grandi o come semplice elenco.
Pulsante blu	Convertire in modalità Marcatore.

Formato file supportato

Tipo	Formato file supportato															
Film (Ad eccezione di 50PV250N, 50PT250N)	<p>DAT, MPG, MPEG, VOB, AVI, DIVX, MP4, MKV, TS, TRP, TP, ASF, WMV, FLV)</p> <p>File video supportati (*.mpg/*.mpeg/*.dat/*.ts/*.trp/*.tp/*.vob/*.mp4/*.mov/*.mkv/*.divx/*.avi/*.asf/*.wmv/*.flv/*.avi (motion-jpeg)/*.mp4 (motion-jpeg)/*.mkv (motion-jpeg))</p> <p>Formato video: DivX3.11, DivX4.12, DivX5.x, DivX6, Xvid1.00, Xvid1.01, Xvid1.02, Xvid1.03, Xvid1.10 beta-1/beta-2, Mpeg-1, Mpeg-2, Mpeg-4, H.264/AVC, VC1, JPEG, Sorenson H.263</p> <p>Formato audio: Dolby Digital, AAC, Mpeg, MP3, LPCM, HE-AAC, ADPCM, WMA</p> <p>Velocità di bit: da 32 kbps a 320 kbps (MP3)</p> <p>Formato sottotitoli esterno: *.smi/*.srt/*.sub (MicroDVD, Subviewer1.0/2.0)/*.ass/*.ssa/*.txt (TMPPlayer)/*.psb (PowerDivX)</p> <p>Formato sottotitoli interno: solo, XSUB (è il formato dei sottotitoli utilizzati nei file DivX6)</p>															
Foto	<p>JPEG</p> <p>Linea di base: da 64 x 64 a 15360 x 8640 Progressivo: da 64 x 64 a 1920 x 1440</p> <ul style="list-style-type: none"> • Si può riprodurre solo file JPEG. • I file non supportati vengono visualizzati sotto forma di icone predefinite. 															
	Solo modelli 3D															
	<table border="1"> <thead> <tr> <th></th> <th>File Estensioni</th> <th>Voce</th> <th>Profilo</th> </tr> </thead> <tbody> <tr> <td rowspan="2">2D</td> <td rowspan="2">jpeg jpg jpe</td> <td>formato file supportato</td> <td> <ul style="list-style-type: none"> • SOF0: linea di base • SOF1: sequenza estesa • SOF2: progressivo </td> </tr> <tr> <td>dimensioni foto</td> <td> <ul style="list-style-type: none"> • Min: 64 x 64 • Max. - Tipo normale: 15360 (W) x 8640 (H) • Tipo progressivo: 1920 (W) x 1440 (H) </td> </tr> <tr> <td rowspan="2">3D</td> <td rowspan="2">mpo</td> <td>formato file supportato</td> <td>mpo</td> </tr> <tr> <td>dimensioni foto</td> <td> <ul style="list-style-type: none"> • formato 4:3: 3.648 x 2.736 2.592 x 1.944 2.048 x 1.536 • formato 3:2: 3.648 X 2.432 </td> </tr> </tbody> </table>		File Estensioni	Voce	Profilo	2D	jpeg jpg jpe	formato file supportato	<ul style="list-style-type: none"> • SOF0: linea di base • SOF1: sequenza estesa • SOF2: progressivo 	dimensioni foto	<ul style="list-style-type: none"> • Min: 64 x 64 • Max. - Tipo normale: 15360 (W) x 8640 (H) • Tipo progressivo: 1920 (W) x 1440 (H) 	3D	mpo	formato file supportato	mpo	dimensioni foto
	File Estensioni	Voce	Profilo													
2D	jpeg jpg jpe	formato file supportato	<ul style="list-style-type: none"> • SOF0: linea di base • SOF1: sequenza estesa • SOF2: progressivo 													
		dimensioni foto	<ul style="list-style-type: none"> • Min: 64 x 64 • Max. - Tipo normale: 15360 (W) x 8640 (H) • Tipo progressivo: 1920 (W) x 1440 (H) 													
3D	mpo	formato file supportato	mpo													
		dimensioni foto	<ul style="list-style-type: none"> • formato 4:3: 3.648 x 2.736 2.592 x 1.944 2.048 x 1.536 • formato 3:2: 3.648 X 2.432 													
Musica	<p>MP3</p> <p>Velocità di bit da 32 a 320</p> <ul style="list-style-type: none"> • Frequenza di campionamento MPEG1 Layer3: 32 kHz, 44,1 kHz, 48 kHz • Frequenza di campionamento MPEG2 Layer3: 16 kHz, 22,05 kHz, 24 kHz • Frequenza di campionamento MPEG2.5 layer 3: 8 kHz, 11,025 kHz, 12 kHz 															

Visualizzazione di filmati

(Ad eccezione di 50PV250N, 50PT250N)

Per riprodurre i file video sul televisore. Il televisore visualizza tutti i file video salvati in una periferica di archiviazione USB o una cartella condivisa su un PC.

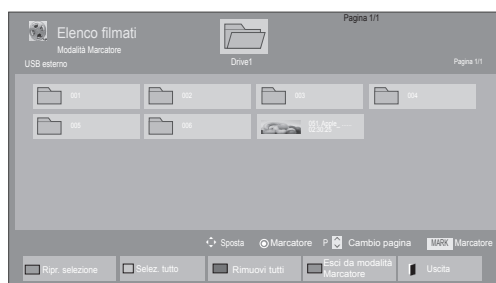
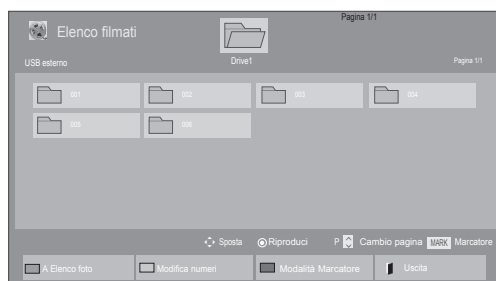

- 1 Premere i pulsanti di navigazione per scorrere fino a **Supporti** e premere **OK**.
- 2 Premere i pulsanti di navigazione per scorrere fino a **Elenco filmati** e premere **OK**.
- 3 Selezionare **Drive1** per accedere alla periferica di archiviazione USB connessa.
- 4 Premere i pulsanti di navigazione per scorrere fino alla cartella desiderata e premere **OK**.
- 5 Premere i pulsanti di navigazione per scorrere fino al file desiderato e premere **OK**.



Menu	Descrizione
Ripr. selezione	Riprodurre il filmato selezionato. Quando la riproduzione del file filmato termina, verrà riprodotto automaticamente il file successivo.
Selez. tutto	Selezionare tutti i file filmato sullo schermo.
Rimuovi tutti	Deselezionare tutti i file filmato.
Esci da modalità Marcatore	Uscire dalla Modalità Marcatore.





6 Riprodurre un film.

! NOTA

- Per i file non supportati, viene visualizzata solamente l'icona di anteprima .
- I file anomali vengono visualizzati in formato bitmap .

7 Controllare la riproduzione tramite i seguenti pulsanti.



Pulsante	Descrizione
	Consente di interrompere la riproduzione
	Consente di riprodurre un video
	Consente di mettere in pausa o riprendere la riproduzione
	Consente di eseguire la scansione indietro di un file
	Consente di eseguire la scansione in avanti di un file
Home (Inizio) o Q.MENU (MENU RAPIDI)	Visualizza il menu Opzione .
BACK (INDIETRO)	Consente di nascondere il menu durante la visualizzazione a schermo pieno.
EXIT (ESCI)	Consente di tornare a Elenco filmati .
< o >	Consente di saltare punti specifici di un file durante la riproduzione. Il tempo di un punto specifico sarà visualizzato sulla barra di stato. In alcuni file, la funzione potrebbe non funzionare correttamente.
ENERGY SAVING (RISPARMIO ENERGETICO)	Premere più volte il pulsante ENERGY SAVING (RISPARMIO ENERGETICO) per aumentare la luminosità dello schermo.
AV MODE (MODALITÀ AV)	Premere il pulsante AV MODE (MODALITÀ AV) ripetutamente per selezionare l'origine d'ingresso desiderata.

Suggerimenti per la riproduzione dei file video

- Alcuni sottotitoli creati dall'utente potrebbero non funzionare correttamente.
- Alcuni caratteri speciali non sono supportati nei sottotitoli.
- Le tag HTML non sono supportate nei sottotitoli.
- I sottotitoli sono disponibili esclusivamente nelle lingue supportate.
- Quando si cambia la lingua audio, interruzioni temporanee (arresto dell'immagine, riproduzione più veloce, ecc.) potrebbero disturbare la visualizzazione.
- Un filmato danneggiato potrebbe non essere riprodotto correttamente oppure alcune funzionalità del riproduttore potrebbero non essere utilizzabili.
- I filmati creati con alcuni codificatori potrebbero non venire riprodotti correttamente.
- Se la struttura audio e video dei file registrati non è interlacciata, viene riprodotto o il video o l'audio.
- Sono supportati filmati in HD con un massimo di 1920 x 1080 a 25/30P o 1280 x 720 a 50/60P, in base al fotogramma.
- I filmati con risoluzioni maggiori di 1920 x 1080 a 25/30P o 1280 x 720 a 50/60P potrebbero non funzionare correttamente in base al fotogramma.
- I filmati di tipi e formati diversi da quelli specificati potrebbero non funzionare correttamente.
- La velocità massima di trasmissione di un filmato riproducibile è 20 Mbps (solo Motion JPEG: 10 Mbps).
- Non si garantisce una riproduzione corretta di profili codificati come livello 4.1 o superiore in H.264/AVC.
- Il codec audio DTS non è supportato.
- Non è supportata la riproduzione di filmati con dimensioni maggiori di 30 GB.
- Il file video DivX e il relativo file dei sottotitoli devono trovarsi nella stessa cartella.
- Il nome del file video e del file dei sottotitoli devono essere uguali per essere visualizzati.
- La riproduzione di un video tramite collegamento USB che non supporta l'elevata velocità potrebbe non essere eseguita correttamente.
- Non è possibile riprodurre file codificati con GMC (Global Motion Compensation).
- Durante la visione di filmati tramite la funzione Elenco filmati, è possibile regolare l'immagine utilizzando i tasti Energy Saving (Risparmio energetico) e AV Mode (Modalità AV) sul telecomando. La configurazione utente per ciascuna modalità immagine non funziona.

Opzioni video

- 1 Premere **Q. MENU (MENU RAPIDI)** per accedere ai menu **pop-up**.
- 2 Premere i pulsanti di navigazione per scorrere fino a **Impostare riproduzione video, Impostare video** o **Impostare audio** e premere **OK**.

 **NOTA**

- I valori di opzione modificati in **Elenco filmati** non influiscono su **Elenco foto** ed **Elenco musica**.
- I valori di opzione modificati in **Elenco foto** ed **Elenco musica** vengono modificati in modo analogo in **Elenco foto** ed **Elenco musica** escludendo **Elenco filmati**.
- Quando si riavvia la riproduzione del file video dopo averlo fermato, è possibile riprodurlo dal punto di arresto.

Quando si seleziona **Impostare riproduzione video**,

- 1 Premere i pulsanti di navigazione per scorrere fino alla visualizzazione di **Dimensioni immagine, Lingua audio, Lingua sottotitoli** o **Ripetizione**.
- 2 Premere i pulsanti di navigazione per effettuare le regolazioni necessarie.

Menu	Descrizione
Dimensioni immagine	Selezionare il formato desiderato dell'immagine durante la riproduzione di un filmato.
Lingua audio	Modificare il gruppo lingua dell'audio durante la riproduzione video. Non è possibile selezionare file con una singola traccia audio.
Lingua sottotitoli	Attivare/disattivare i sottotitoli.
Lingua	Attivata per i sottotitoli SMI; consente di selezionare la lingua dei sottotitoli.
Tabella codici	Selezionare il tipo di carattere dei sottotitoli. Quando impostata al valore predefinito, viene utilizzato lo stesso tipo di carattere usato per il menu generale.

Sincronia	Regolare la sincronizzazione dei sottotitoli da -10 sec a +10 sec in passi di 0,5 sec durante la riproduzione di un filmato.
Posizione	Modificare la posizione dei sottotitoli verso l'alto o verso il basso durante la riproduzione di un filmato.
Dimensioni	Selezionare la dimensione dei sottotitoli durante la riproduzione del filmato.
Ripetizione	Attivare/disattivare la funzione di ripetizione della riproduzione video. Quando è attiva, il file nella cartella viene riprodotto ripetutamente. Anche se la riproduzione a ripetizione è disattivata, è possibile avviare la riproduzione se il nome del file è simile a quello precedente.

Lingua sottotitoli	Lingue supportate
Latino1	Inglese, spagnolo, francese, tedesco, italiano, svedese, finlandese, olandese, portoghese, danese, rumeno, norvegese, albanese, gaelico, galles, irlandese, catalano, valenziano
Latino2	Bosniaco, polacco, croato, ceco, slovacco, sloveno, serbo, ungherese
Latino4	Estone, lettone, lituano
Cirillico	Bulgaro, macedone, russo, ucraino, kazaco
Greco	Greco
Turco	Turco

 **NOTA**

- Nel file dei sottotitoli sono supportati solo 10.000 blocchi di sincronizzazione.
- Durante la riproduzione di un video, è possibile modificare le dimensioni dell'immagine premendo il pulsante **RATIO (RAPPORTO D'ASPETTO)**.

Quando si seleziona **Impostare video**,

- 1 Premere i pulsanti di navigazione per effettuare le regolazioni necessarie. (Vedere pag.68)

Quando si seleziona **Impostare audio**,

- 1 Premere i pulsanti di navigazione per scorrere fino a **Modalità audio, Volume automatico, Clear Voice II o Bilanc.**
- 2 Premere i pulsanti di navigazione per effettuare le regolazioni necessarie. (Vedere pag.73)

- 5 Premere i pulsanti di navigazione per scorrere fino al file desiderato e premere **OK**.



Menu	Descrizione
Visualizza selezionato	Visualizzare il file foto selezionato.
Selez. tutto	Selezionare tutti i file foto sullo schermo.
Rimuovi tutti	Deselezionare tutti i file foto.
Esci da modalità Marcatore	Uscire dalla Modalità Marcatore.

Visualizzazione delle foto

È possibile visualizzare i file video salvati in una periferica di archiviazione USB o una cartella condivisa su un PC tramite la connessione di rete. La visualizzazione su schermo può variare in base al modello.

- 1 Premere i pulsanti di navigazione per scorrere fino a **Supporti** e premere **OK**.
- 2 Premere i pulsanti di navigazione per scorrere fino a **Elenco foto** e premere **OK**.
- 3 Premere i pulsanti di navigazione per selezionare **Drive1** per accedere alla periferica di archiviazione USB connessa.
- 4 Premere i pulsanti di navigazione per scorrere fino alla cartella desiderata e premere **OK**.

- 6 Visualizzare le foto.

! NOTA

- Per i file non supportati, viene visualizzata solamente l'icona di anteprima
- I file anomali vengono visualizzati in formato bitmap

Utilizzo delle opzioni foto

Utilizzare le seguenti opzioni durante la visualizzazione delle foto.



Opzioni

Numero di foto selezionate

Opzione	Descrizione
Slideshow	Consente di avviare o interrompere una slideshow con le foto selezionate. Se non esistono foto selezionate, durante una slideshow sono visualizzate tutte le foto salvate nella cartella corrente. Per impostare la velocità di una slideshow, selezionare Opzione .
BGM	Consente di attivare o disattivare la musica di sottofondo. Per impostare la cartella della musica di sottofondo, selezionare Opzione . È possibile regolare Opzione con il pulsante Q.MENU (MENU RAPIDI) o Home (Inizio) sul telecomando.
(Ruota)	Consente di ruotare le foto in senso orario (90°, 180°, 270°, 360°). ! NOTA <ul style="list-style-type: none"> Le dimensioni delle foto supportate sono limitate. Non è possibile ruotare una foto se la risoluzione della larghezza di rotazione è maggiore della risoluzione supportata.
Q	Consente di visualizzare la foto ingrandita 2, 4 volte.
ENERGY SAVING (RISPARMIO ENERGETICO)	Premere più volte il pulsante ENERGY SAVING (RISPARMIO ENERGETICO) per modificare la luminosità dello schermo.

Opzione	<ul style="list-style-type: none"> Vel. Diap.: consente di selezionare la velocità di una slideshow (Rapido, Medio, Lento). BGM: consente di selezionare una cartella della musica per la musica di sottofondo. ! NOTA <ul style="list-style-type: none"> Non è possibile cambiare la cartella della musica mentre la musica di sottofondo è in riproduzione. È possibile solo selezionare la cartella MP3 salvata sul dispositivo da cui vengono attualmente visualizzate le foto.
Nascondi	Nascondere la finestra delle opzioni. Per visualizzare le opzioni, premere OK .
EXIT (ESCI)	Tornare a Elenco foto .

Opzioni foto

- 1 Premere **Q. MENU (MENU RAPIDI)** o **Home (Inizio)** per visualizzare il menu **Opzione**.
- 2 Premere i pulsanti di navigazione per scorrere fino a **Impostare visualizzazione foto**, **Impostare video**, o **Impostare audio**, e premere **OK**.

! NOTA

- I valori di opzione modificati in **Elenco filmati** non influiscono su **Elenco foto** ed **Elenco musica**.
- I valori di opzione modificati in **Elenco foto** ed **Elenco musica** vengono modificati in modo analogo in **Elenco foto** ed **Elenco musica** escludendo **Elenco filmati**.

Quando viene selezionato **Impostare visualizzazione foto**,

- 1 Premere i pulsanti di navigazione per scorrere fino a selezionare **Vel. Diap.** o **BGM**.
- 2 Premere i pulsanti di navigazione per effettuare le regolazioni necessarie.

Quando si seleziona **Impostare video**,

- 1 Premere i pulsanti di navigazione per effettuare le regolazioni necessarie. (Vedere pag.68)

Quando si seleziona **Impostare audio**,

- 1 Premere i pulsanti di navigazione per scorrere fino a **Modalità audio, Volume automatico, Clear Voice II o Bilanc.**
- 2 Premere i pulsanti di navigazione per effettuare le regolazioni necessarie. (Vedere pag.73)

Ascolto della musica

- 1 Premere i pulsanti di navigazione per scorrere fino a **Supporti** e premere **OK**.
- 2 Premere i pulsanti di navigazione per scorrere fino a **Elenco musica** e premere **OK**.
- 3 Premere i pulsanti di navigazione per selezionare **Drive1** per accedere alla periferica di archiviazione USB connessa.
- 4 Premere i pulsanti di navigazione per scorrere fino alla cartella desiderata e premere **OK**.
- 5 Premere i pulsanti di navigazione per scorrere fino al file desiderato e premere **OK**.

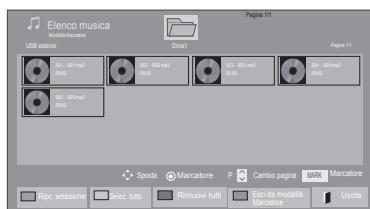

Menu	Descrizione
Ripr. selezione	Riprodurre il file musicale selezionato.
Selez. tutto	Selezionare tutti i file musicali sullo schermo.
Rimuovi tutti	Deselezionare tutti i file musicali.
Esci da modalità Marcatore	Uscire dalla Modalità Marcatore.

6 Riprodurre la musica.

7 Controllare la riproduzione tramite i seguenti pulsanti.

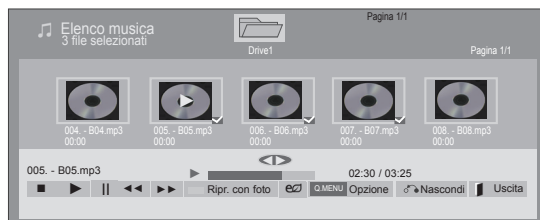











Pulsante	Descrizione
	Interrompere la riproduzione
	Riprodurre un file musicale
	Mettere in pausa o riprendere la riproduzione
	Passare al file successivo
	Passare al file precedente
	Durante la riproduzione: Quando si preme il pulsante , viene riprodotto il file musicale precedente. Quando si preme il pulsante , viene riprodotto il file musicale successivo.
Pulsante verde	Avviare la riproduzione dei file musicali selezionati, quindi passare all' Elenco foto .
ENERGY SAVING (RISPARMIO ENERGETICO)	Premere più volte il pulsante ENERGY SAVING (RISPARMIO ENERGETICO) per modificare la luminosità dello schermo.
Home (Inizio) o Q.MENU (MENU RAPIDI)	Visualizza il menu Opzione.
Nascondi	Nascondere la finestra delle opzioni. Per visualizzare le opzioni, premere OK .
EXIT (ESCI)	Quando si preme il pulsante ESCI durante la visualizzazione del lettore musicale, solo la musica viene arrestata e il lettore non riprende la normale visione TV. Quando si preme il pulsante EXIT (ESCI) dopo aver arrestato la musica o mentre il lettore musicale è nascosto, verrà ripresa la normale visione TV.
	Quando si utilizza il pulsante durante la riproduzione, sullo schermo è visibile un cursore che indica la posizione.

Suggerimenti per la riproduzione dei file musicali

- Questa unità non supporta i file MP3 con tag ID3 incorporato.

! NOTA

- Per i file non supportati viene visualizzata solamente l'icona di anteprima .
- I file anomali vengono visualizzati in formato bitmap .
- Un file musicale danneggiato non viene riprodotto ma visualizza 00:00 come tempo di riproduzione.
- Un file musicale scaricato da un servizio a pagamento con protezione di diritti di riproduzione non viene avviato ma visualizza informazioni errate nella finestra del tempo di riproduzione.
- Se si premono i pulsanti OK, , il salva schermo viene interrotto.
- I pulsanti RIPRODUCI () , Pausa () , , ,  del telecomando sono disponibili anche in questa modalità.
- È possibile utilizzare il pulsante  per selezionare il brano successivo e il pulsante  per selezionare quello precedente.

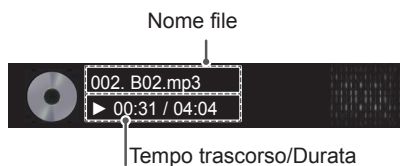

Opzioni musica

- 1 Premere **Q. MENU (MENU RAPIDI)** per accedere ai menu **pop-up**.
- 2 Premere i pulsanti di navigazione per scorrere fino a **Impostare riproduzione audio.** o **Impostare audio.** e premere **OK**.

! NOTA

- I valori di opzione modificati in **Elenco filmati** non influiscono su **Elenco foto** ed **Elenco musica**.
- I valori di opzione modificati in **Elenco foto** ed **Elenco musica** vengono modificati in modo analogo in **Elenco foto** ed **Elenco musica** escludendo **Elenco filmati**.

Quando si seleziona **Impostare riproduzione audio**,

- 1 Premere i pulsanti di navigazione per scorrere fino alla selezione di **Ripetizione** o **Casuale**.
- 2 Premere i pulsanti di navigazione per effettuare le regolazioni necessarie.

Quando si seleziona **Impostare audio**,

- 1 Premere i pulsanti di navigazione per scorrere fino alla selezione di **Modalità audio**, **Volume automatico**, **Clear Voice II** o **Bilanc**.
- 2 Premere i pulsanti di navigazione per effettuare le regolazioni necessarie. (Vedere pag.73)

Guida VOD DivX®

(Ad eccezione di 50PV250N, 50PT250N)

Registrazione VOD DivX®

Per poter riprodurre i contenuti VOD DivX® acquistati o noleggiati, è necessario registrare il dispositivo utilizzando il codice di registrazione di 10 cifre del dispositivo disponibile sul sito www.divx.com/vod.

- 1 Premere **Home (Inizio)** per accedere ai menu principali.
- 2 Premere i pulsanti di navigazione per scorrere fino a **Supporti** e premere **OK**.
- 3 Premere il pulsante Blu.
- 4 Premere i pulsanti di navigazione per scorrere fino a **Codice reg. DivX** e premere **OK**.
- 5 Visualizzare il codice di registrazione del televisore.
- 6 Al termine, premere **EXIT (ESCI)**.
Quando si torna al menu precedente, premere **BACK (INDIETRO)**.

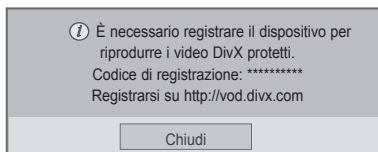

! NOTA

- I file di filmati supportati sono i seguenti:
Risoluzione: inferiore a 1920 x 1080 pixel L x A
Frequenza fotogrammi: inferiore a 30 fotogrammi/sec. (1920 x 1080), inferiore a 60 fotogrammi/sec. (inferiore a 1280 x 720)
- Codec video: MPEG 1, MPEG 2, MPEG 4, H.264/AVC, DivX 3,11, DivX 4,12, DivX 5.x, DivX 6, Xvid 1,00, Xvid 1,01, Xvid 1,02, Xvid 1,03, Xvid 1,10-beta1, Xvid 1,10-beta2, JPEG, VC1, Sorenson H.263/H.264.

Disattivazione VOD DivX®

Disattivare il dispositivo utilizzando il codice di registrazione DivX di 8 cifre del dispositivo disponibile sul sito www.divx.com/vod.

- 1 Premere **Home (Inizio)** per accedere ai menu principali.
- 2 Premere i pulsanti di navigazione per scorrere fino a **Supporti** e premere **OK**.
- 3 Premere il pulsante Blu.
- 4 Premere i pulsanti di navigazione per scorrere fino a **Disattivazione DivX** e premere **OK**.
- 5 Premere i pulsanti di navigazione per selezionare **Sì** per la conferma.

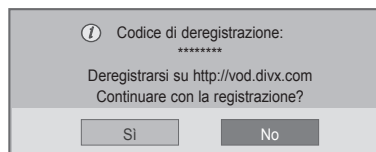

- 6 Al termine, premere **EXIT (ESCI)**.
Quando si torna al menu precedente, premere **BACK (INDIETRO)**.

! NOTA

- Dopo aver completato la disattivazione, è necessario registrare nuovamente il dispositivo per visualizzare i contenuti VOD DivX®.

PERSONALIZZAZIONE DELLE IMPOSTAZIONI TV

Accesso ai menu principali

- 1 Premere **Home (Inizio)** per accedere ai menu principali.
- 2 Premere i pulsanti di navigazione per scorrere fino ad uno dei seguenti menu e premere **OK**.
- 3 Premere i pulsanti di navigazione per scorrere fino all'impostazione od opzione desiderata e premere **OK**.
- 4 Al termine, premere **EXIT (ESCI)**.

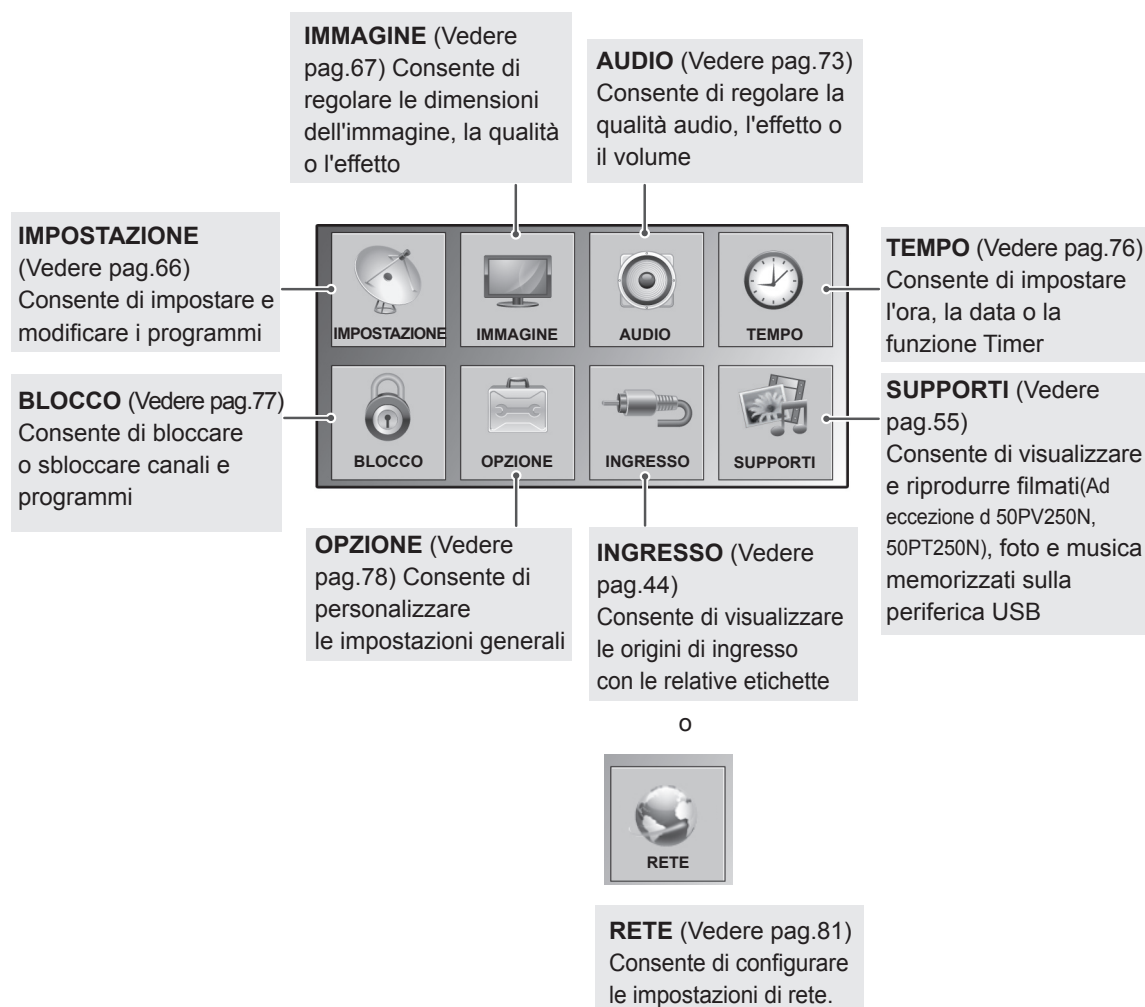

Personalizzazione delle impostazioni

- L'immagine mostrata qui può essere diversa dal televisore in uso.

Impostazioni CONFIGURAZIONE

- 1 Premere **Home (Inizio)** per accedere ai menu principali.
- 2 Premere i pulsanti di navigazione per scorrere fino a **IMPOSTAZIONE** e premere **OK**.
- 3 Premere i pulsanti di navigazione per scorrere fino all'impostazione od opzione desiderata e premere **OK**.
- Per tornare al livello precedente, premere **BACK (INDIETRO)**.
- 4 Al termine, premere **EXIT (ESCI)**.



Le impostazioni del programma disponibili sono descritte di seguito.

Impostazione	Descrizione
Sintonizz. autom.	Consente di sintonizzare e memorizzare tutti i programmi tramite gli ingressi antenne o cavi (Vedere pag.31).
Sintonizz. manuale	Consente di sintonizzare e memorizzare i programmi desiderati manualmente (Vedere pag.34).
Set up programmi	Consente di modificare i programmi (Vedere pag.36).
Booster	Consente di impostare la sensibilità ottimizzata in base alla ricezione del segnale (Vedere pag.36).
Informazioni CI	Consente di prendere visione di alcuni servizi codificati (servizi a pagamento). (Vedere pag.38).
Impostazione TV digitale via cavo (solo in modalità Cavo)	La gamma dalla quale un utente può selezionare nel menu degli operatori del servizio cambia in funzione del numero di operatori del servizio operativi in ogni paese e se il numero di operatori disponibili per ogni paese è 1, la funzione corrispondente non è disponibile. Dopo la modifica dell' operatore del servizio , una finestra di avviso informa che la mappa canali verrà eliminata alla pressione del pulsante OK o alla selezione di Chiudi . Selezionando Si , viene visualizzata una finestra popup di sintonizzazione automatica. (Vedere pag.33).

Impostazioni IMMAGINE





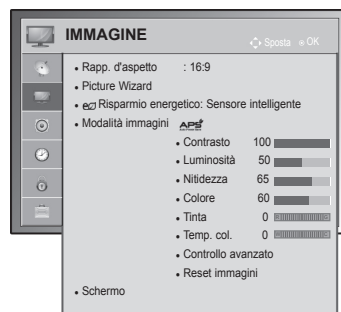









- 1 Premere **Home (Inizio)** per accedere ai menu principali.
- 2 Premere i pulsanti di navigazione per scorrere fino a **IMMAGINE** e premere **OK**.
- 3 Premere i pulsanti di navigazione per scorrere fino all'impostazione od opzione desiderata e premere **OK**.
- Per tornare al livello precedente, premere **BACK (INDIETRO)**.
- 4 Al termine, premere **EXIT (ESCI)**.

- L'immagine mostrata qui può essere diversa dal televisore in uso.



Le impostazioni delle immagini disponibili sono descritte di seguito.

Impostazione	Descrizione
Rapp. d'aspetto	Consente di modificare le dimensioni dell'immagine per visualizzare le immagini nelle dimensioni ottimali (Vedere pag.42).
Picture Wizard	Consente di regolare la qualità dell'immagine e calibrare lo schermo seguendo le istruzioni sullo schermo. Le opzioni personalizzate saranno salvate come Expert1 nella Modalità immagini .
Standard	Modalità per impostare la qualità dell'immagine standard. (Livello nero, Livello bianco, Tinta, Colore, Nitidezza orizzontale, Nitidezza verticale, Retroillum. [solo TV LCD/LCD LED])
Preferita	Modalità per impostare la qualità dell'immagine preferita dall'utente, anziché quella standard. (Livello nero, Livello bianco, Tinta, Colore, Nitidezza, Contrasto dinamico, Temp. col., Retroillum. [solo TV LCD/LCD LED])
<p>! NOTA</p> <ul style="list-style-type: none"> • Se si interrompe la definizione delle impostazioni prima del passaggio finale, le modifiche non verranno applicate. • Se si utilizza Picture Wizard, la funzione Risparmio energetico si spegne automaticamente. • Per ripristinare le modifiche eseguite da Picture Wizard, attivare Reset immagini quando la modalità immagini è su Expert1. • In modalità RGB-PC/HDMI-PC/DVI-PC, i valori modificati di Colore, Tinta e Nitidezza H/V non sono applicati. 	
Risparmio energetico	Consente di ridurre il consumo energetico regolando la luminosità dello schermo.
Opzione	
Sensore intelligente (solo TV al plasma) o Automatico (solo TV LCD/LCD LED)	*Questa funzione non è disponibile su tutti i modelli. La luminosità più adatta viene regolata automaticamente sulla base dell'ambiente circostante.
Spento	La funzione Risparmio energetico è disattivata
Minimo/Medio/Massimo	Consente di selezionare il livello di luminosità.
Annullamento video	Lo schermo viene disattivato nell'arco di tre secondi.
<p>! NOTA</p> <ul style="list-style-type: none"> • Quando si seleziona Annullamento video, lo schermo viene disattivato nell'arco di tre secondi e viene avviata la funzione Annullamento video. • Se si imposta Risparmio energetico-Auto (in base al modello), Massimo, la funzione Retroillum. non sarà operativa (solo TV LCD/LCD LED). • Se si imposta Risparmio energetico-Sensore intelligente, le funzioni Nitidezza, Colore, Temp. col. non saranno operative (solo TV al plasma). • Quando si seleziona Auto, Retroillum. viene regolato automaticamente tramite un sensore intelligente in base alle condizioni ambientali circostanti quando il sensore intelligente è posizionato all'interno del televisore (solo TV LCD/LCD LED) (in base al modello). 	

Impostazione	Descrizione
Modalità immagini	Consente di selezionare un'immagine preconfigurata o personalizzare le opzioni in ciascuna modalità per le migliori prestazioni dello schermo del televisore. È anche possibile personalizzare le opzioni avanzate di ciascuna modalità. Le modalità dell'immagine preconfigurate disponibili variano a seconda del televisore.
Modalità	
Sensore intelligente (solo TV LCD)	Regola le immagini in base alle condizioni circostanti.
Vivace	Consente di regolare l'immagine video per l'ambiente di vendita potenziando contrasto, luminosità, colore e nitidezza.
Standard	Consente di regolare l'immagine per l'ambiente normale.
 (solo TV al plasma)	Ottimizzazione del consumo elettrico.
Cinema,  Cinema o  Cinema	Consente di ottimizzare l'immagine video per un effetto cinema per vedere i film come in una sala cinematografica.
 Bright Room (solo TV al plasma)	Specifica per ottimizzare la visione della televisione in Bright Room.
Sport	Consente di ottimizzare l'immagine video per azioni intense e dinamiche enfatizzando i colori primari, come bianco, verde o blu cielo.
Gioco	Consente di ottimizzare l'immagine video per un'azione di gioco rapida, come PC o videogiochi.
Foto(in base al modello)	Ottimizza l'immagine statica, ad esempio una foto in modalità USB. » ad es.) quando si collega un dispositivo esterno come una fotocamera DSLR.
 Esperto	Consente di regolare le impostazioni dell'immagine video dettagliate per utenti esperti e generici.
<p> NOTA</p> <ul style="list-style-type: none"> • Modalità immagini consente di regolare il televisore per ottenere la migliore visualizzazione delle immagini. Selezionare il valore preimpostato nel menu Modalità immagini a seconda della categoria dei programmi. • Quando è attiva la funzione di sensore intelligente, l'immagine più adatta viene regolata automaticamente sulla base dell'ambiente circostante. • È possibile regolare Modalità immagini nei menu rapidi. • APSS (Auto Power Saving): consente la massima riduzione del consumo energetico senza compromettere la qualità dell'immagine (solo TV al plasma). • Se viene selezionata l'impostazione Modalità immagini- Cinema,  Bright Room, la funzione Risparmio energetico-Sensore intelligente, Minimo, Medio, Massimo non sarà operativa (solo TV al plasma). • Se viene selezionata l'impostazione Modalità immagini-, la funzione Risparmio energetico-Spento, Minimo, Medio, Massimo non sarà operativa (solo TV al plasma). »  Cinema o  Cinema (solo TV al plasma): la modalità di qualità Cinema, destinata a fornire un'esperienza cinematografica in casa propria. L'utente potrà godere del livello ottimale di qualità dello schermo per qualsiasi film senza dover eseguire regolazioni specifiche. Cinema offre la qualità video ottimale in ambienti poco luminosi. Quando viene selezionato  Cinema,  Bright Room Rapp. d'aspetto passa a Solo ricerca. »  Cinema (Thomlinson Holman's Experiment) è lo standard di certificazione audio e video THX stabilito da George Lucas, regista di Guerre Stellari e Thomlinson. Questo significa che il prodotto è certificato per la visualizzazione THX e garantisce una qualità a schermo superiore alle specifiche degli standard di visualizzazione hardware e software. 	

Impostazione	Descrizione	
TruMotion (solo TV LCD/ LCD LED)	*Questa funzione non è disponibile su tutti i modelli. Impiegata per ottenere la migliore qualità delle immagini senza sbavature o alterazioni dei movimenti quando si accede ad immagini in rapida successione o all'origine di un film. Questa funzione è disattivata nelle modalità RGB-PC, HDMI-PC. Se si attiva TruMotion , sullo schermo possono comparire interferenze. In questo caso, impostare TruMotion su Spento . Quando si seleziona Modalità immagini-Gioco , impostare TruMotion su Spento .	
	Opzione	
	Alto	Assicura immagini più fluide.
	Basso	Assicura immagini fluide. Utilizzare questa impostazione per un uso standard.
	Spento	Consente di disattivare il funzionamento TruMotion.
	Utente	È possibile regolare separatamente i livelli di Judder (tremolio) e Blur (sfocamento) nel funzionamento TruMotion.
	Judder	Consente di regolare il rumore dello schermo.
	Blur	Consente di regolare l'immagine fantasma dello schermo.
SCHERMO	Consente di personalizzare le opzioni del display PC.	
	Opzione	
	Risoluzione	Consente di selezionare una risoluzione corretta quando si utilizza il PC.
	Configurazione automatica	Consente di impostare il televisore per ottimizzare le opzioni automaticamente per lo schermo del televisore.
	Posizione	Consente di individuare l'immagine nella posizione corretta.
	Dimensioni	Consente di regolare le dimensioni dell'immagine.
	Fase	Consente di eliminare le strisce orizzontali.
	Reset	Consente di ripristinare le opzioni predefinite.

Opzioni immagini di base

Impostazione	Descrizione
Retroilluminazione (solo TV LCD/LCD LED)	Consente di regolare la luminosità dello schermo controllando la retroilluminazione LCD. Se si riduce il livello di luminosità, lo schermo diventa più scuro e il consumo energetico viene ridotto senza alcuna perdita di segnale video. <ul style="list-style-type: none"> • Se si utilizza Risparmio energetico-Auto, Massimo, la funzione Retroilluminazione non sarà operativa. • Vantaggi nell'utilizzo dell'opzione Retroilluminazione <ul style="list-style-type: none"> - Il consumo elettrico viene ridotto fino al 60 %. - La luminosità del nero viene ridotta. Poiché il nero ha una maggiore profondità, è possibile avere una migliore definizione. - È possibile regolare la luminosità mantenendo la risoluzione originale del segnale.
Contrasto	Consente di aumentare o ridurre il gradiente del segnale video. È possibile utilizzare la regolazione del contrasto quando la parte luminosa dell'immagine è satura.
Luminosità	Consente di regolare il livello di base del segnale nell'immagine.
Nitidezza	Consente di regolare il livello di vivacità dei bordi tra le aree luminose e quelle scure delle immagini. Più il livello è basso e più l'immagine risulta tenue.
Colore	Consente di regolare l'intensità di tutti i colori.
Tinta	Consente di regolare il bilanciamento tra i livelli di rosso e di verde.
Temp. col.	Impostare questa opzione su Caldo per migliorare i colori più caldi quali il rosso oppure su Freddo per potenziare i colori più freddi come il blu.
Controllo avanzato o Controllo esperti	Consente di personalizzare le opzioni avanzate.
Reset immagini	Consente di reimpostare le opzioni di ciascuna modalità sui valori predefiniti.

**NOTA**

- Non è possibile regolare colore, nitidezza e tinta in modalità RGB-PC/HDMI-PC.

Opzioni immagini avanzate (in base al modello)

Impostazione	Descrizione
Contrasto dinamico	Consente di regolare il contrasto in modo da mantenerlo al livello ottimale, in base alla luminosità dello schermo. L'immagine viene migliorata illuminando le parti più chiare e scurendo le parti più scure.
Colore dinamico	Consente di regolare il contrasto in modo da mantenerlo al livello ottimale, in base alla luminosità dello schermo. Questa funzionalità migliora la tonalità, la saturazione e la luminosità, in modo da rendere più vividi il rosso, il blu, il verde e il bianco.
Clear White	Rende più brillante e nitida l'area bianca dello schermo.
Tonalità pelle	Consente di regolare la tonalità della pelle dell'immagine secondo le preferenze dell'utente.
Riduzione del rumore	Riduce i disturbi dello schermo senza compromettere la qualità video.
Rid. Rumore. digit.	Riduce il rumore provocato dal video compresso MPEG.
Gamma	È possibile regolare la luminosità di un'area scura e il livello medio di grigio di un'area dell'immagine. » Basso: rende più luminose le aree scure e grigie dell'immagine. » Medio: mostra il livello dell'immagine originale. » Alto: rende più scure le aree scure e grigie dell'immagine.
Livello nero	Consente di impostare il livello di nero dello schermo su un valore appropriato. Questa funzione è disponibile nella seguente modalità: AV (NTSC-M), HDMI, Component o USB (solo TV al plasma). » Basso: il riflesso dello schermo diventa più scuro. » Alto: il riflesso dello schermo diventa più luminoso. » Auto: il livello nero dello schermo viene impostato automaticamente su Alto o Basso a seconda del livello del segnale in ingresso.
Eye Care	Consente di regolare la luminosità dello schermo per evitare la luminosità eccessiva dello schermo. Consente di oscurare le immagini molto luminose. Questa funzionalità è disattivata in Modalità immagini-Vivace, Cinema, Esperto1, Esperto2, Sensore intelligente .
Modalità Cinema reale o Film	Rende più naturali i filmati registrati su pellicola eliminando l'effetto vibrazione. I film in formato DVD e Blu-ray vengono riprodotti a 24 fotogrammi al secondo (fps). Con LG RealCinema, ogni fotogramma è elaborato costantemente 5 volte in 1/24 di secondo producendo 120 fps con TruMotion o 2 volte in 1/24 di secondo producendo 48 fps senza TruMotion, in modo da eliminare totalmente l'effetto vibrazione.
Gamma colore	Consente di ottimizzare l'uso del colore per migliorarne la qualità. » Standard: visualizza la serie standard di colori. » Wide: aumenta il numero dei colori utilizzati.
Ottimizzatore bordi	Mostra bordi più chiari e distinti, seppur naturali, del video.
XVYCC (disponibile nelle modalità Cinema e Esperto)	*Questa funzione non è disponibile su tutti i modelli. Questa è la funzione per rendere i colori più intensi. Questa funzione rende i colori intensi quanto il segnale video convenzionale. Questa funzione è attivata in Modalità immagini - Cinema, Esperto quando l'ingresso del segnale xvYCC proviene da HDMI.
Test img esperto (disponibile in modalità Esperto)	Questo è il modello necessario per una regolazione avanzata. Questa funzione è attivata in Modalità immagini - Esperto quando si guarda la TV digitale.
Filtro colore	Questa è la funzione per filtrare specifici colori del video. È possibile utilizzare il filtro RGB per impostare con precisione la saturazione e la tonalità.

Opzioni immagini avanzate (in base al modello)

Impostazione	Descrizione		
Temp. col.	TV al plasma	<p>a. Metodo: 2 punti</p> <ul style="list-style-type: none"> • Modello: Interno, Esterno • Contrasto Rosso/Verde/Blu, Luminosità Rosso/Verde/Blu: l'intervallo di regolazione è compreso tra -50 e +50. 	<p>b. Metodo: 20 punti IRE</p> <ul style="list-style-type: none"> • L'IRE (Institute of Radio Engineers) è l'unità utilizzata per visualizzare la dimensione del segnale video e può assumere i seguenti valori: 5, 10, 15 - 100 (TV al plasma). È possibile regolare Rosso, Verde o Blu in base a ciascuna impostazione. • Rosso/Verde/Blu: la gamma di regolazione è compresa tra -50 e +50. <p>c. Si applica a tutti gli ingressi</p>
	TV LCD/LCD LED		<p>b. Metodo: 10 punti IRE</p> <ul style="list-style-type: none"> • Modello: Interno, Esterno • IRE (Institute of Radio Engineers) è l'unità per visualizzare la dimensione del segnale video e può essere impostata sui valori 10, 20, 30-100. È possibile regolare Rosso, Verde o Blu per ogni impostazione. • Luminanza: questa funzione visualizza il valore di luminanza calcolato per un valore di gamma pari a 2.2. È possibile impostare il valore di luminanza desiderato a 100 IRE. Il valore di luminanza di destinazione calcolato per un valore di gamma pari a 2.2 viene visualizzato ogni 10 passi da 10 IRE a 90 IRE. • Rosso/Verde/Blu: la gamma di regolazione è compresa tra -50 e +50. <p>c. Si applica a tutti gli ingressi</p>
Sistema di gestione colori	<p>Come lo strumento utilizzato dagli esperti per effettuare regolazioni utilizzando i modelli di test, ciò non influisce sugli altri colori, ma può essere utilizzato per regolare selettivamente le 6 aree di colore (Rosso/Verde/Blu/Ciano/Magenta/Giallo). La differenza di colore può non essere distintiva anche quando si effettuano le regolazioni per lo schermo generale.</p> <p>Consente di regolare rosso/verde/blu/giallo/ciano/magenta.</p> <p>Colore Rosso/Verde/Blu/Giallo/Ciano/Magenta: la gamma di regolazione è compresa tra -30 e +30.</p> <p>Tinta Rosso/Verde/Blu/Giallo/Ciano/Magenta: la gamma di regolazione è compresa tra -30 e +30.</p> <p>Questa funzionalità è disattivata in modalità RGB-PC e HDMI-PC.</p>		

Impostazioni AUDIO

- 1 Premere **Home (Inizio)** per accedere ai menu principali.
- 2 Premere i pulsanti di navigazione per scorrere fino ad **AUDIO** e premere **OK**.
- 3 Premere i pulsanti di navigazione per scorrere fino all'impostazione od opzione desiderata e premere **OK**.
 - Per tornare al livello precedente, premere **BACK (INDIETRO)**.
- 4 Al termine, premere **EXIT (ESCI)**.

- L'immagine mostrata qui può essere diversa dal televisore in uso.



Le impostazioni audio disponibili sono descritte di seguito.

Impostazione	Descrizione
Volume automatico	Attiva la funzione Volume automatico per mantenere il livello del volume costante ogni volta che si cambia canale. Il livello del volume potrebbe non essere costante a causa delle diverse condizioni di segnale delle emittenti.
Clear Voice II	Consente di impostare se potenziare la nitidezza della voce umana. È possibile regolare il livello di nitidezza quando si attiva la funzione. <div style="border: 1px solid gray; padding: 5px; margin-top: 10px;"> <p>! NOTA</p> <ul style="list-style-type: none"> • Se si imposta Acceso per Clear Voice II, la funzione Infinite Surround non funziona. • Selezionare i livelli da -6 a +6. </div>
Bilanc.	Consente di bilanciare tra gli altoparlanti sinistro e destro in base all'ambiente.
Modalità audio	Consente di selezionare una delle modalità audio preconfigurate o personalizzare le opzioni in ciascuna modalità.
Modalità	
Standard	Selezionare quando si desidera un audio di qualità standard.
Musica	Selezionare quando si ascolta musica.
Cinema	Selezionare per la visione di film.
Sport	Selezionare per la visione di eventi sportivi.
Gioco	Selezionare per giocare ai videogiochi.
Opzione	
Infinite Surround	Infinite Surround è una tecnologia di elaborazione sonora proprietaria di LG e brevettata che offre un coinvolgente effetto surround 5.1 con due altoparlanti anteriori.
Acuti	Consente di controllare i suoni dominanti nell'uscita audio. Quando si attiva Acuti, viene impostata la gamma di frequenza più alta.
Bassi	Consente di controllare i suoni tenui nell'uscita audio. Quando si attiva Bassi, viene impostata la gamma di frequenza più bassa.
Reset	Consente di ripristinare l'impostazione predefinita della modalità audio.

Impostazione	Descrizione	
Uscita audio digitale	Questa funzione consente di selezionare l'uscita audio digitale preferita. Quando è disponibile Dolby Digital, selezionando Auto nel menu Uscita audio digitale, l'uscita SPDIF (Sony Philips Digital InterFace) viene impostata su Dolby Digital. Se nel menu Uscita audio digitale è selezionato Auto e la funzione Dolby Digital non è disponibile, l'uscita SPDIF viene impostata su PCM (Pulse-Code Modulation). Anche se è stato impostato sia Dolby Digital che Lingua audio in un canale che trasmette l'audio Dolby Digital, sarà riprodotto solo quest'ultimo formato.	
	Voce	Ingresso audio
	Auto	MPEG Dolby Digital Dolby Digital Plus HE-AAC
	PCM	Tutto
Casse del TV	Consente di attivare l'altoparlante interno del televisore quando si utilizza il sistema hi-fi esterno. È possibile utilizzare l'altoparlante del televisore come un dispositivo di uscita audio, anche se non esiste alcun ingresso video.	
	<p> NOTA</p> <ul style="list-style-type: none"> • Se l'altoparlante del televisore è disattivato mentre l'Home theater del Simplink è in funzione, l'uscita audio passa automaticamente all'altoparlante dell'Home theater, mentre quando l'altoparlante del televisore è acceso, il suono viene emesso direttamente da questo altoparlante. • Alcuni menu in AUDIO sono disattivati se l'altoparlante del televisore è impostato su Spento. 	
Impostazione DTV audio (in modalità digitale)	Quando in un segnale in ingresso sono presenti diversi tipi di audio, questa funzione consente di isolare il tipo desiderato.	
	Modalità	
	Auto	Uscita automatica nell'ordine HE-AAC > Dolby Digital+ > Dolby Digital > MPEG (ad eccezione dell'Italia). Uscita automatica nell'ordine HE-AAC > Dolby Digital+ > MPEG > Dolby Digital (solo Italia).
HE-AAC, Dolby Digital+, Dolby Digital, MPEG	Consente all'utente di selezionare il tipo di audio desiderato. Es. Selezionando MPEG , sarà sempre trasmesso MPEG . Se MPEG non è supportato, viene impostato un altro tipo audio nell'ordine indicato.	
Vedere pag.78 (Selezione lingua audio)		

Stereo/Doppia ricezione (solo in modalità analogica)

Quando si seleziona un programma, vengono visualizzate le informazioni audio relative alla stazione con il numero di programma e il nome dell'emittente.

- 1 Premere **Q. MENU (MENU RAPIDI)** e premere i pulsanti di navigazione per accedere a **Audio** o **Lingua audio** e premere **OK**.
- 2 Premere i pulsanti di navigazione per scorrere fino all'uscita audio e premere **OK**.

Broadcast	Display sullo schermo
Mono	MONO
Stereo	STEREO
Dual	DUAL I, DUAL II, DUAL I + II

- **Selezione mono**

Se il segnale stereo è debole nella ricezione stereo, è possibile passare alla ricezione mono. In modalità mono viene migliorata la nitidezza dell'audio.

- **Selezione della lingua per le emittenti in due lingue**

Se un programma può essere ricevuto in due lingue (doppia lingua) è possibile passare a DUAL I, DUAL II o DUAL I+II.

- DUAL I** Invia agli altoparlanti la lingua principale dell'emittente.
DUAL II Invia agli altoparlanti la lingua secondaria dell'emittente.
DUAL I+II Invia la prima lingua a un altoparlante e la seconda all'altro.

Ricezione NICAM (solo modalità analogica)

Se il televisore è dotato di ricevitore per la ricezione NICAM (Near Instantaneous Companding Audio Multiplex), può ricevere il suono digitale ad alta qualità NICAM.

L'uscita audio può essere selezionata in conformità al tipo di trasmissione ricevuta.

- 1 Quando viene ricevuto **NICAM** mono, è possibile selezionare **NICAM MONO** o **FM MONO**.
- 2 Quando viene ricevuto **NICAM stereo**, è possibile selezionare **NICAM STEREO** o **FM MONO**. Se il segnale stereo è debole, passare a **FM MONO**.
- 3 Quando si riceve **NICAM** dual, è possibile selezionare **NICAM DUAL I**, **NICAM DUAL II** o **NICAM DUAL I+II** oppure **FM MONO**.

Selezione dell'uscita audio degli altoparlanti

In modalità AV, Component, RGB o HDMI è possibile selezionare l'uscita audio per gli altoparlanti destro e sinistro.

Selezionare l'uscita audio.

L+R: il segnale audio dall'ingresso audio L (sinistro) viene inviato all'altoparlante sinistro e il segnale audio dall'ingresso audio R (destro) viene inviato all'altoparlante destro.

L+L: il segnale audio dall'ingresso audio L (sinistro) viene inviato all'altoparlante destro e a quello sinistro.

R+R: il segnale audio dall'ingresso audio R (destro) viene inviato all'altoparlante destro e a quello sinistro.

Impostazioni TEMPO

- 1 Premere **Home (Inizio)** per accedere ai menu principali.
- 2 Premere i pulsanti di navigazione per scorrere fino a **TEMPO** e premere **OK**.
- 3 Premere i pulsanti di navigazione per scorrere fino all'impostazione od opzione desiderata e premere **OK**.
 - Per tornare al livello precedente, premere **BACK (INDIETRO)**.
- 4 Al termine, premere **EXIT (ESCI)**.

- L'immagine mostrata qui può essere diversa dal televisore in uso.



Le impostazioni dell'ora disponibili sono descritte di seguito.

Impostazione	Descrizione												
Orologio	<p>Consente di impostare ora, data, fuso orario e ora legale. L'ora sarà impostata automaticamente in base al segnale di un canale digitale che include le informazioni cronologiche provenienti dall'emittente. Altrimenti, impostare l'ora e la data manualmente.</p> <div style="border: 1px solid black; padding: 5px; margin: 10px 0;"> <p>! NOTA</p> <ul style="list-style-type: none"> • L'orario del televisore viene impostato in base alla differenza di orario tra l'ora locale e il fuso GMT (Greenwich Mean Time), ricevuto con il segnale di trasmissione. L'ora viene impostata automaticamente mediante un segnale digitale. • Se il nome della città in Fuso orario viene cambiato in Offset, è possibile modificare l'orario di 1 ora. • È possibile impostare il menu Fuso orario in modalità Auto. </div> <table border="1" style="width: 100%; border-collapse: collapse;"> <thead> <tr> <th style="text-align: left;">Fuso orario</th> <th></th> </tr> </thead> <tbody> <tr><td>Magadan, Kamchatka</td><td rowspan="9"> <p>In questa tabella sono indicati i fusi orari di 9 aree della Russia; quando l'utente seleziona il fuso orario della propria area, viene impostata automaticamente l'ora dell'area corrispondente.</p> <p>Tuttavia, se avendo selezionato la propria area, l'offset dell'ora locale della stazione emittente non viene fornito oppure le informazioni sulla regione non corrispondono, l'utente può selezionare l'offset dal Fuso orario per impostare l'ora corretta.</p> </td></tr> <tr><td>Vladivostok</td></tr> <tr><td>Yakutsk</td></tr> <tr><td>Irkutsk</td></tr> <tr><td>Krasnoyarsk</td></tr> <tr><td>Omsk</td></tr> <tr><td>Yekaterinburg</td></tr> <tr><td>Mosca, Samara</td></tr> <tr><td>Kaliningrad</td></tr> </tbody> </table>	Fuso orario		Magadan, Kamchatka	<p>In questa tabella sono indicati i fusi orari di 9 aree della Russia; quando l'utente seleziona il fuso orario della propria area, viene impostata automaticamente l'ora dell'area corrispondente.</p> <p>Tuttavia, se avendo selezionato la propria area, l'offset dell'ora locale della stazione emittente non viene fornito oppure le informazioni sulla regione non corrispondono, l'utente può selezionare l'offset dal Fuso orario per impostare l'ora corretta.</p>	Vladivostok	Yakutsk	Irkutsk	Krasnoyarsk	Omsk	Yekaterinburg	Mosca, Samara	Kaliningrad
Fuso orario													
Magadan, Kamchatka	<p>In questa tabella sono indicati i fusi orari di 9 aree della Russia; quando l'utente seleziona il fuso orario della propria area, viene impostata automaticamente l'ora dell'area corrispondente.</p> <p>Tuttavia, se avendo selezionato la propria area, l'offset dell'ora locale della stazione emittente non viene fornito oppure le informazioni sulla regione non corrispondono, l'utente può selezionare l'offset dal Fuso orario per impostare l'ora corretta.</p>												
Vladivostok													
Yakutsk													
Irkutsk													
Krasnoyarsk													
Omsk													
Yekaterinburg													
Mosca, Samara													
Kaliningrad													

Impostazione	Descrizione
Spegnimento/ Accensione	<p>Consente di impostare l'ora per spegnere o accendere il televisore automaticamente. Per utilizzare la funzione, è necessario impostare l'ora e la data correnti in anticipo.</p> <p>! NOTA</p> <ul style="list-style-type: none"> • Se non si preme alcun pulsante entro 2 ore dopo l'accensione del televisore tramite la funzione Accensione, il televisore passa in modalità standby automaticamente. (Ad eccezione di 22/26/32LK335C, 32/37/42LK455C, 19/22/26/32LV255C, 32/37/42/47LV355C, 32/37/42LK469C, 32/37/42/47LV369C) • Se si impostano il tempo di accensione e il tempo di spegnimento alla stessa ora, la funzione Spegnimento ha la priorità rispetto alla funzione Accensione.
Timer Spegnimento	<p>Per impostare la quantità di tempo fino a quando si spegne il televisore. Quando il televisore viene spento e riacceso, la funzione Timer spegnimento è impostata su Spento.</p>
Standby automatico (in base al modello)	<p>Se non si preme alcun pulsante quando è attiva la funzione Standby automatico, la TV passa automaticamente alla modalità standby.</p> <p>! NOTA</p> <ul style="list-style-type: none"> • Questa funzione non è attiva in modalità Demo punto vendita o durante l'aggiornamento del software.

Impostazioni BLOCCO

- 1 Premere **Home (Inizio)** per accedere ai menu principali.
- 2 Premere i pulsanti di navigazione per scorrere fino a **BLOCCO** e premere **OK**.
- 3 Premere i pulsanti di navigazione per scorrere fino all'impostazione o opzione desiderata e premere **OK**.
- Per tornare al livello precedente, premere **BACK (INDIETRO)**.
- 4 Al termine, premere **EXIT (ESCI)**.

- L'immagine mostrata qui può essere diversa dal televisore in uso.



Le impostazioni di blocco disponibili sono descritte di seguito.

Impostazione	Descrizione
Sistema blocco	Consente di attivare o disattivare il sistema blocco.
Selezione passw.	Consente di modificare la password a 4 cifre. Il PIN predefinito è "0 0 0 0". Quando si seleziona come paese la Francia, la password non è 0, 0, 0, 0, ma 1, 2, 3, 4. Quando si seleziona come paese la Francia, la password non può essere impostata come 0, 0, 0, 0. Se si è dimenticata la password, premere 0, 3, 2, 5 sul telecomando.
Blocco programmi	Consente di bloccare i programmi con contenuti inadatti ai bambini premendo il pulsante verde. Viene visualizzata l'icona Blocco di fronte ai programmi. È possibile selezionare i programmi, ma la schermata è vuota e l'audio è disattivato. Per guardare un canale bloccato, inserire la password. La funzione è disponibile con Sistema blocco Acceso .
Guida genitori (solo in modalità digitale)	Questa funzione opera in base alle informazioni provenienti dall'emittente. Quindi, se il segnale contiene informazioni errate questa funzione non risulta operativa. È necessaria una password per accedere a questo menu. Questo apparecchio è programmato per memorizzare l'ultima opzione impostata, anche se l'apparecchio viene spento. Impedisce ai bambini di guardare programmi TV per adulti, in base ai limiti di classificazione impostati. Digitare la password per guardare un programma bloccato. La classificazione varia da paese a paese.
Blocco ingresso	Bloccare le origini di ingresso. La funzione è disponibile con Sistema blocco Acceso .
Blocco tasti	Consente di bloccare o sbloccare i pulsanti sul televisore.

Impostazioni OPZIONE

- 1 Premere **Home (Inizio)** per accedere ai menu principali.
- 2 Premere i pulsanti di navigazione per scorrere fino a **OPZIONE** e premere **OK**.
- 3 Premere i pulsanti di navigazione per scorrere fino all'impostazione od opzione desiderata e premere **OK**.
- Per tornare al livello precedente, premere **BACK (INDIETRO)**.
- 4 Al termine, premere **EXIT (ESCI)**.



- L'immagine mostrata qui può essere diversa dal televisore in uso.



Le impostazioni generali disponibili sono descritte di seguito.

Impostazione	Descrizione																
Lingua	Consente di selezionare una lingua per il display o l'audio.																
Opzione																	
Lingua menu	Selezionare la lingua desiderata.																
Lingua audio	La funzione audio consente di selezionare la lingua preferita per l'audio. Se i dati audio nella lingua selezionata non vengono trasmessi, viene riprodotto l'audio in lingua predefinita.																
Informazioni OSD lingua audio <table border="1"> <thead> <tr> <th>Display</th> <th>Stato</th> </tr> </thead> <tbody> <tr> <td>N.D</td> <td>Non disponibile</td> </tr> <tr> <td></td> <td>Audio MPEG</td> </tr> <tr> <td></td> <td>Audio Dolby Digital</td> </tr> <tr> <td></td> <td>Audio per "non vedenti"</td> </tr> <tr> <td></td> <td>Audio per "non udenti"</td> </tr> <tr> <td></td> <td>Audio Dolby Digital Plus</td> </tr> <tr> <td></td> <td>Audio HE-AAC</td> </tr> </tbody> </table>		Display	Stato	N.D	Non disponibile		Audio MPEG		Audio Dolby Digital		Audio per "non vedenti"		Audio per "non udenti"		Audio Dolby Digital Plus		Audio HE-AAC
Display	Stato																
N.D	Non disponibile																
	Audio MPEG																
	Audio Dolby Digital																
	Audio per "non vedenti"																
	Audio per "non udenti"																
	Audio Dolby Digital Plus																
	Audio HE-AAC																
Lingua sottotitoli	Utilizzare la funzione dei sottotitoli quando sono trasmesse due o più lingue dei sottotitoli. Se i dati dei sottotitoli nella lingua selezionata non vengono trasmessi, vengono riprodotti i sottotitoli nella lingua predefinita.																
Informazioni OSD lingua sottotitoli <table border="1"> <thead> <tr> <th>Display</th> <th>Stato</th> </tr> </thead> <tbody> <tr> <td>N.D</td> <td>Non disponibile</td> </tr> <tr> <td></td> <td>Sottotitoli teletext</td> </tr> <tr> <td></td> <td>Sottotitoli per "non udenti"</td> </tr> </tbody> </table>		Display	Stato	N.D	Non disponibile		Sottotitoli teletext		Sottotitoli per "non udenti"								
Display	Stato																
N.D	Non disponibile																
	Sottotitoli teletext																
	Sottotitoli per "non udenti"																
Lingua testo	In modalità Digitale, utilizzare la funzione Lingua testo quando il testo viene trasmesso in due o più lingue. Se i dati del teletext non vengono trasmessi nella lingua selezionata, viene visualizzata la pagina Lingua testo predefinita.																
<p>! NOTA</p> <ul style="list-style-type: none"> • Quando le lingue selezionate come lingua primaria per la lingua dell'audio, dei sottotitoli e del testo non sono supportate, è possibile selezionare una lingua nella categoria secondaria. • L'audio/sottotitoli possono essere visualizzati in una forma semplificata con 1-3 caratteri trasmessi dal provider di servizi. • Quando si seleziona l'audio supplementare (audio per non udenti/vedenti) potrebbe essere trasmesso una parte dell'audio principale. 																	

Impostazione	Descrizione	
Paese	<p>Consente di selezionare un paese desiderato.</p> <div style="border: 1px solid black; padding: 10px; margin-top: 10px;"> <p> NOTA</p> <ul style="list-style-type: none"> • Se non si termina l'impostazione Installation Guide (Guida di installazione) premendo BACK (INDIETRO) oppure se si lascia che il menu OSD (On Screen Display) vada in timeout, il menu di installazione continuerà ad apparire fino a completamento dell'impostazione ogni volta che viene acceso il televisore. • Se si seleziona il codice paese sbagliato, il televideo potrebbe non essere mostrato e non funzionare correttamente. • La funzione CI (Interfaccia comune) può non essere applicata sulla base del paese in cui avviene la trasmissione. • I pulsanti di controllo della modalità DTV potrebbero non funzionare a seconda delle condizioni di trasmissione del paese. • Nei paesi in cui non sono state fissate normative per la trasmissione digitale, in base alle condizioni della trasmissione digitale, alcune funzioni DTV potrebbero non funzionare. • L'impostazione paese Regno Unito deve essere attivata solo nel Regno Unito. • Se l'impostazione del paese è "--", sono disponibili programmi a trasmissione standard digitale terrestre europei, ma alcune funzioni DTV potrebbero non funzionare correttamente. </div>	
Assistenza disattivata (solo modalità digitale)	Opzione	
	Non udenti	La funzione è attiva per non udenti.
	Descrizione audio	Questa funzione è per i ciechi e fornisce un audio che descrive la situazione corrente in un programma televisivo, oltre all'audio di base. Quando è selezionata la funzione Descrizione audio è attiva , l'audio di base e la descrizione audio sono forniti soltanto per i programmi che dispongono di Descrizione audio.
		Volume
	Segnale acustico	Emette un segnale acustico quando viene selezionato un programma con informazioni sulla Descrizione audio
Metodo ISM (solo TV al plasma)	Se viene visualizzato un fermo immagine per periodi prolungati, sullo schermo persisterà un'immagine fantasma anche dopo che l'immagine è stata cambiata. Evitare di mantenere immagini fisse sullo schermo per tempi prolungati.	
	Opzione	
	Refresh PDP	Il Refresh PDP rimuove le immagini permanenti dallo schermo. Nota: per un eccesso di immagini permanenti, l'azione di Refresh PDP potrebbe non riuscire del tutto.
	Orbiter	Orbiter contribuisce a prevenire le immagini fantasma. Tuttavia, la soluzione migliore è non lasciare un'immagine fissa sullo schermo. Per evitare di mantenere immagini fisse sullo schermo, le immagini verranno spostate ogni 2 minuti.
	Refresh Colore	Vengono visualizzati alternativamente il motivo bianco e il blocco di colore sullo schermo. È difficile notare la persistenza di un'immagine quando viene rimossa e il motivo di colore è in funzione.

Impostazione	Descrizione				
Indicatore Alimentazione (solo TV LCD/LCD LED)	Impostare per attivare o disattivare la spia dell'indicatore sul televisore. Se si seleziona la modalità 3D, l'indicatore di alimentazione si spegne automaticamente.				
	Opzione				
	<table border="1"> <tr> <td>Luce StandBy</td> <td>Impostare per attivare o disattivare la spia dell'indicatore in modalità standby.</td> </tr> <tr> <td>Luce Accensione</td> <td>Impostare per attivare o disattivare la spia dell'indicatore quando si accende il televisore.</td> </tr> </table>	Luce StandBy	Impostare per attivare o disattivare la spia dell'indicatore in modalità standby.	Luce Accensione	Impostare per attivare o disattivare la spia dell'indicatore quando si accende il televisore.
Luce StandBy	Impostare per attivare o disattivare la spia dell'indicatore in modalità standby.				
Luce Accensione	Impostare per attivare o disattivare la spia dell'indicatore quando si accende il televisore.				
Data Service (solo in Irlanda)	Questa funzione consente agli utenti di scegliere tra MHEG (televideo digitale) e Teletext, se sono entrambi presenti contemporaneamente.				
Reset di fabbrica	Questa funzione inizializza tutte le impostazioni. <div style="border: 1px solid black; border-radius: 15px; padding: 10px; margin-top: 10px;"> <p> NOTA</p> <ul style="list-style-type: none"> • Se Sistema blocco è Acceso e si dimentica la password, premere 0, 3, 2, 5 sul telecomando. </div>				
Set ID	Consente di aggiungere un ID ai dispositivi collegati				
Modalità setting	La selezione predefinita è Uso personale . Si consiglia di impostare il televisore in modalità Uso personale per ottenere le immagini migliori nel proprio ambiente domestico.				
	Opzione				
	<table border="1"> <tr> <td>Uso personale</td> <td>Selezionare questa opzione per la visione in ambienti domestici.</td> </tr> <tr> <td>Demo punto vendita</td> <td>Selezionare questa opzione per i punti vendita.</td> </tr> </table>	Uso personale	Selezionare questa opzione per la visione in ambienti domestici.	Demo punto vendita	Selezionare questa opzione per i punti vendita.
	Uso personale	Selezionare questa opzione per la visione in ambienti domestici.			
Demo punto vendita	Selezionare questa opzione per i punti vendita.				
<table border="1"> <tr> <td>Modalità Demo</td> <td>Per mostrare funzioni speciali del televisore. È possibile annullare la modalità demo premendo tutti i pulsanti ad eccezione di Volume e Mute (Muto).</td> </tr> </table> <div style="border: 1px solid black; border-radius: 15px; padding: 10px; margin-top: 10px;"> <p> NOTA</p> <ul style="list-style-type: none"> • Non è possibile utilizzare la Modalità Demo in modalità Uso personale. • In Demo punto vendita, la Modalità Demo viene automaticamente impostata su Acceso. • Una volta impostata Modalità Demo su Spento in Demo punto vendita, la modalità Demo non viene più eseguita e viene reimpostato solo lo schermo. • Lo schermo viene reimpostato automaticamente dopo 5 minuti in Modalità Demo. </div>	Modalità Demo	Per mostrare funzioni speciali del televisore. È possibile annullare la modalità demo premendo tutti i pulsanti ad eccezione di Volume e Mute (Muto).			
Modalità Demo	Per mostrare funzioni speciali del televisore. È possibile annullare la modalità demo premendo tutti i pulsanti ad eccezione di Volume e Mute (Muto).				

Impostazioni di RETE

(in base al modello)

- 1 Premere **Home (Inizio)** per accedere ai menu principali.
- 2 Premere i pulsanti di navigazione per scorrere fino a **RETE** e premere **OK**.
- 3 Premere i pulsanti di navigazione per scorrere fino all'impostazione od opzione desiderata e premere **OK**.
- Per tornare al livello precedente, premere **BACK (INDIETRO)**.
- 4 Al termine, premere **EXIT (ESCI)**.

- L'immagine mostrata qui può essere diversa dal televisore in uso.



Le impostazioni di rete disponibili sono descritte di seguito.

Impostazione	Descrizione
Impostazione di rete	Configurare le impostazioni di rete (Vedere pag.53).
Stato rete	Verificare lo stato della rete (Vedere pag.54).

COLLEGAMENTI

Collegare diversi dispositivi esterni al televisore e passare alle modalità di ingresso per selezionare un dispositivo esterno. Per ulteriori informazioni sul collegamento di un dispositivo esterno, consultare il manuale fornito in dotazione con ciascun dispositivo.

I dispositivi esterni disponibili sono i seguenti: ricevitori HD, lettori DVD, VCR, sistemi audio, periferiche di archiviazione USB, PC, console per videogiochi e altri dispositivi esterni.



NOTA

- Se si registra un programma TV su un registratore DVD o VCR, accertarsi di collegare il cavo di ingresso del segnale al televisore tramite un registratore DVD o VCR. Per ulteriori informazioni sulla registrazione, consultare il manuale fornito in dotazione con il dispositivo collegato.
- Il collegamento del dispositivo esterno può variare in base al modello.
- Collegare i dispositivi esterni al televisore a prescindere dall'ordine della porta del televisore.

Panoramica dei collegamenti

Collegare diversi dispositivi esterni alle porte sul pannello posteriore del televisore.

- 1 Trovare un dispositivo esterno da collegare al televisore come mostrato nell'illustrazione di seguito.
- 2 Verificare il tipo di collegamento del dispositivo esterno.
- 3 Consultare l'illustrazione appropriata e verificare le istruzioni per il collegamento.

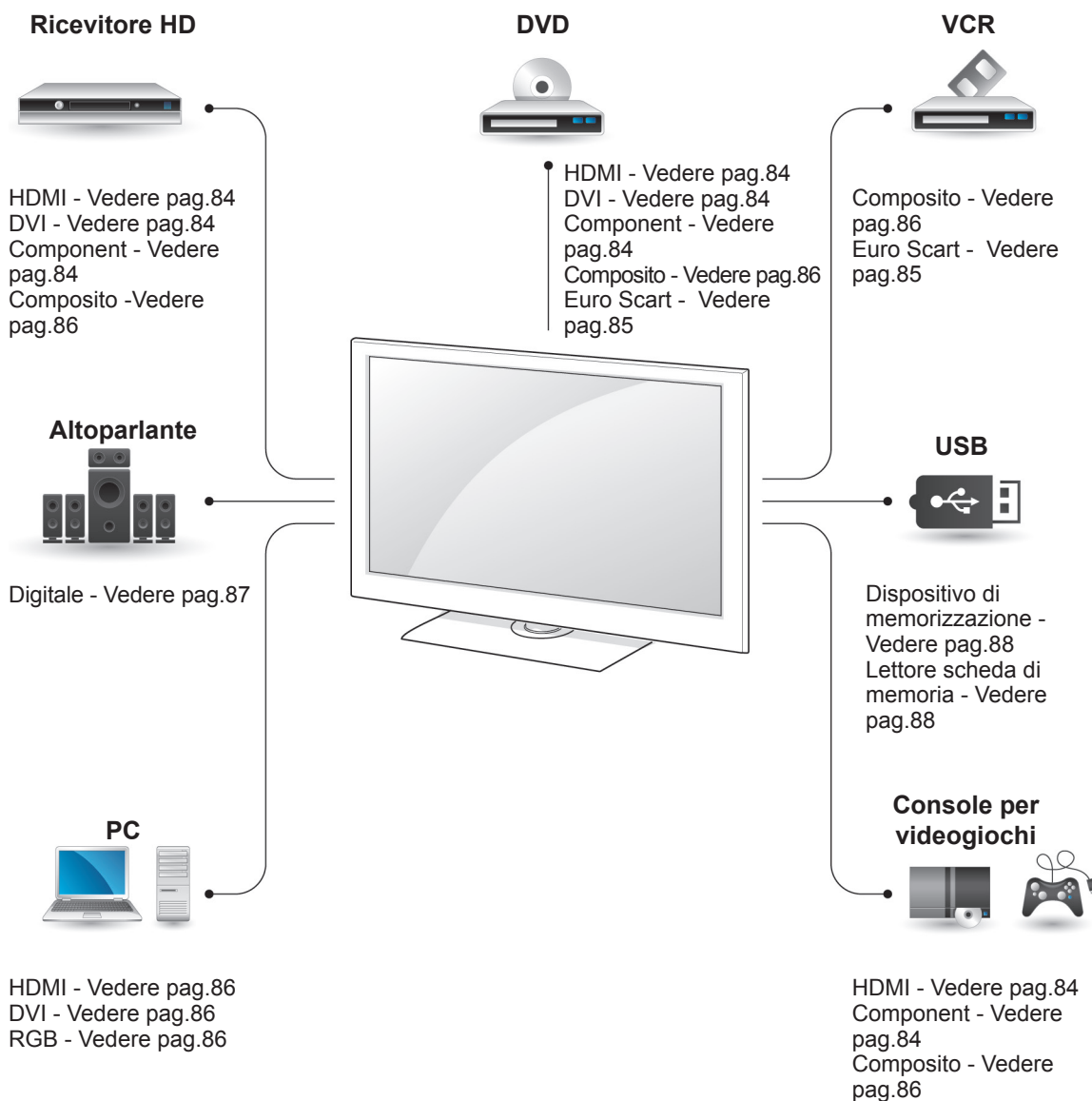

! NOTA

- Se si collega una console per videogiochi al televisore, utilizzare il cavo fornito con il dispositivo.

- Questa sezione sui **COLLEGAMENTI** utilizza principalmente schemi per i modelli 50/60PZ55**.
- L'immagine mostrata qui può essere diversa dal televisore in uso.

Collegamento a un ricevitore HD, DVD o lettore VCR

Collegare un ricevitore HD, DVD o lettore VCR al televisore e selezionare una modalità di ingresso appropriata.

Collegamento HDMI

Consente la trasmissione dei segnali digitali audio e video da un dispositivo esterno al televisore. Collegare il dispositivo esterno e il televisore con il cavo HDMI come mostrato nell'illustrazione di seguito.

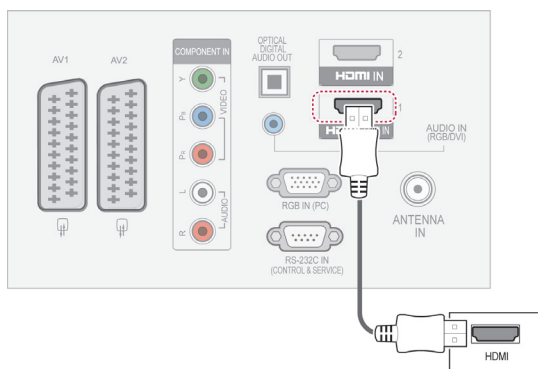

! NOTA

- Il televisore è in grado di ricevere contemporaneamente segnali video e audio con un cavo HDMI.
- Se il DVD non supporta la funzione Auto HDMI, è necessario impostare correttamente la risoluzione di uscita.
- Verificare che il cavo HDMI sia ad alta velocità. Se i cavi HDMI non sono ad alta velocità, si potrebbero verificare sfarfallii o lo schermo potrebbe non funzionare. Utilizzare un cavo HDMI ad alta velocità.

Collegamento da DVI a HDMI

Consente la trasmissione del segnale digitale video da un dispositivo esterno al televisore. Collegare il dispositivo esterno e il televisore con il cavo DVI-HDMI come mostrato nell'illustrazione di seguito. Per trasmettere un segnale audio, collegare un cavo audio.

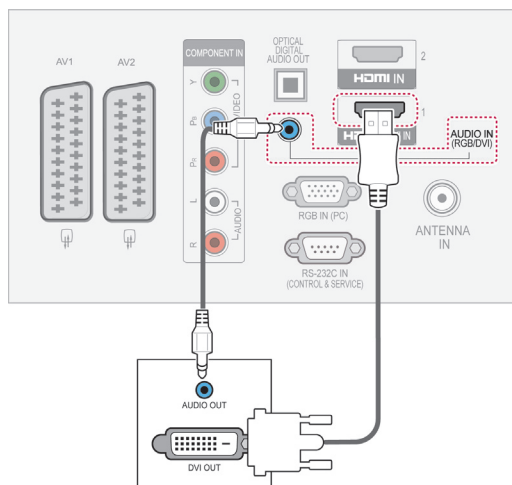

Collegamento component

Consente la trasmissione dei segnali analogici audio e video da un dispositivo esterno al televisore. Collegare il dispositivo esterno e il televisore con il cavo component come mostrato nell'illustrazione di seguito.

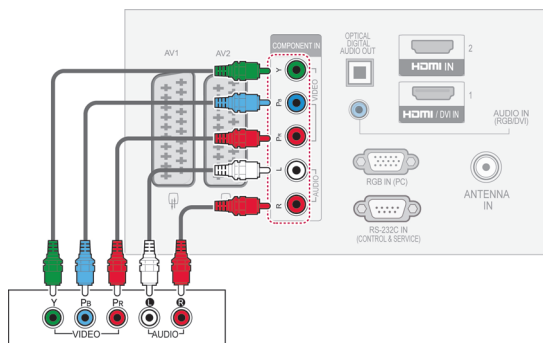

Collegamento Euro Scart

Consente la trasmissione dei segnali audio e video da un dispositivo esterno al televisore. Collegare il dispositivo esterno e il televisore con il cavo Euro Scart come mostrato nell'illustrazione di seguito. Per visualizzare le immagini utilizzando la scansione progressiva, accertarsi di utilizzare il cavo Euro Scart.

(Solo TV al plasma)

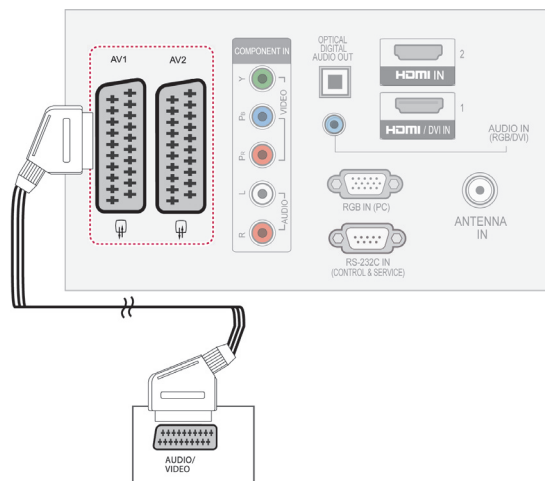

Modalità di ingresso corrente \ Tipo di uscita	AV1 (Uscita TV ¹)	AV2 (Uscita monitor ²)
TV digitale	X	O
TV analogica, AV	TV analogica	O
Component/RGB	TV analogica	X
HDMI	TV analogica	X

- 1 Uscita TV: genera segnali per TV analogica.
- 2 Uscita monitor: genera l'immagine sullo schermo corrente.

! NOTA

- I cavi Euro Scart devono essere schermati.
- Quando si guarda il televisore digitale in modalità immagini 3D, i segnali di uscita del monitor o del televisore non possono uscire attraverso il cavo SCART. (Solo modelli 3D)
- Se viene attivata la modalità 3D durante l'esecuzione di una registrazione programmata sul televisore digitale, i segnali di uscita monitor non possono uscire attraverso il cavo SCART e la registrazione non può essere eseguita. (Solo modelli 3D)

(Solo TV LCD/LCD LED)

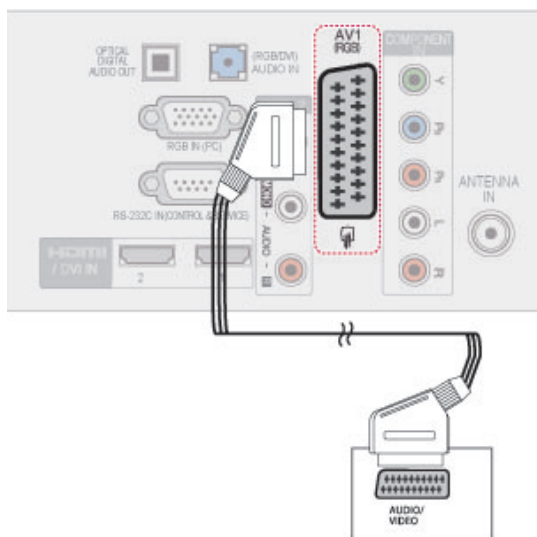

Modalità di ingresso corrente \ Tipo di uscita	AV1 (Uscita TV ¹)
TV digitale	TV digitale
TV analogica, AV	TV analogica
Component/RGB	TV analogica
HDMI	TV analogica

1 uscita TV: uscite segnali TV analogica o TV digitale.

! NOTA

- I cavi Euro Scart devono essere schermati.
- Quando si guarda il televisore digitale in modalità immagini 3D, i segnali di uscita del televisore non possono uscire attraverso il cavo SCART. (Solo modelli 3D)

Collegamento composito

Consente la trasmissione dei segnali analogici audio e video da un dispositivo esterno al televisore. Collegare il dispositivo esterno e il televisore con il cavo composito come mostrato nell'illustrazione di seguito.

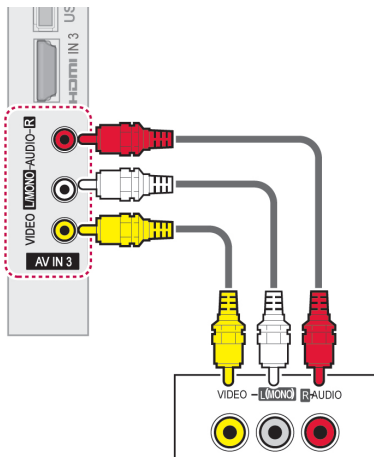

! NOTA

- Se è presente un videoregistratore mono, collegare il cavo audio dal videoregistratore al connettore **AUDIO L/MONO** del televisore.

ITALIANO

Collegamento a un PC

! NOTA

- Si consiglia di utilizzare il televisore con il collegamento HDMI per ottenere la migliore qualità delle immagini.

Collegamento HDMI

Consente la trasmissione dei segnali digitali audio e video dal PC al televisore. Collegare il PC ed il televisore con il cavo HDMI come mostrato nelle illustrazioni di seguito.

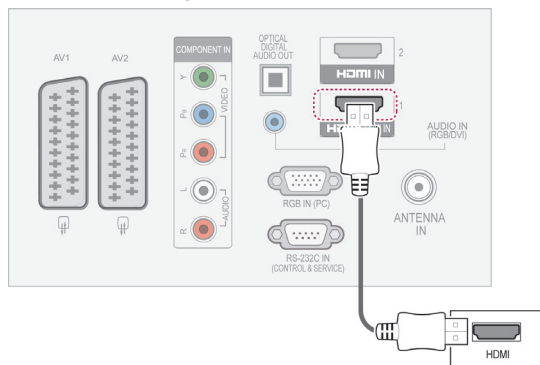

Collegamento da DVI a HDMI

Consente la trasmissione del segnale digitale video dal PC al televisore. Collegare il PC e il televisore con il cavo DVI-HDMI come mostrato nell'illustrazione di seguito. Per trasmettere un segnale audio, collegare un cavo audio.

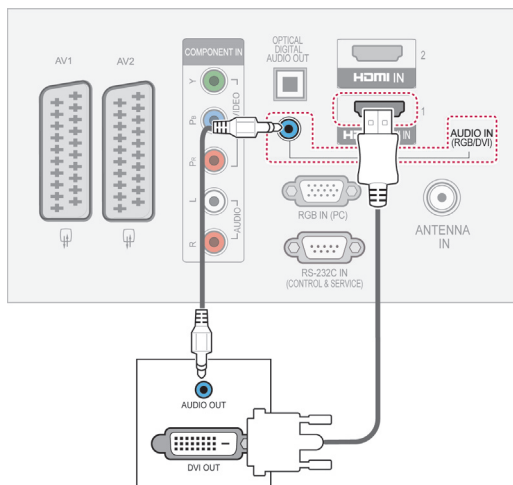

Collegamento RGB

Consente la trasmissione del segnale analogico video dal PC al televisore. Collegare il PC e il televisore con il cavo del segnale D-Sub a 15 pin come mostrato nelle illustrazioni di seguito. Per trasmettere un segnale audio, collegare un cavo audio.

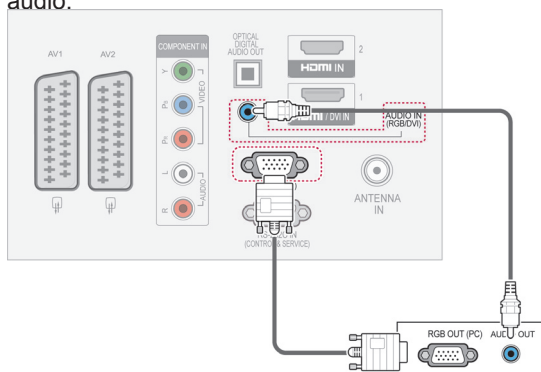

! NOTA

- Evitare di lasciare immagini fisse sullo schermo dell'apparecchio per un periodo di tempo prolungato. Le immagini fisse potrebbero restare impresse in modo permanente sullo schermo; utilizzare un salvaschermo quando è possibile.
- In modalità PC, potrebbero esserci interferenze relative a risoluzione, schemi verticali, contrasto o luminosità. Impostare la modalità PC ad un'altra risoluzione o modificare la velocità di aggiornamento o regolare la luminosità e il contrasto nel menu fino a quando le immagini non risultano nitide. Se non è possibile modificare la velocità di aggiornamento della scheda grafica del PC, cambiare la scheda grafica del PC o rivolgersi al produttore della stessa.
- Le forme d'onda di ingresso della sincronizzazione per le frequenze orizzontale e verticale sono separate.
- Si consiglia di utilizzare la combinazione 1920 x 1080, 60 Hz (tranne per i modelli 42/50PT****, 42/50PW****, 22/26/32LK33**, 19/26/32LV25**, 19/22LV23**), 1024x768, 60 Hz (solo per i modelli 42/50PT****, 42/50PW****) 1360 x768, 60 Hz (solo per i modelli 22/26/32LK33**, 19/26/32LV25**, 19/22LV23**) per la modalità PC, per ottenere una qualità delle immagini ottimale.
- Collegare il cavo del segnale dalla porta d'uscita del monitor del PC alla porta RGB (PC) del televisore o il cavo del segnale dalla porta d'uscita HDMI del PC alla porta HDMI IN (o HDMI/DVI IN) del televisore.
- Collegare il cavo audio dal PC all'ingresso Audio del televisore (cavi audio non in dotazione).
- Se si utilizza una scheda audio, regolare l'audio del PC in base alle esigenze.
- Se la scheda grafica installata sul PC non supporta l'uscita RGB analogica e digitale allo stesso tempo, collegare solo RGB o HDMI (o HDMI/DVI IN) per visualizzare lo schermo del PC sul televisore.
- La modalità DOS potrebbe non funzionare a seconda della scheda video se si utilizza un cavo da HDMI a DVI.
- Se si utilizza troppo a lungo un cavo RGB-PC, si potrebbero verificare interferenze sullo schermo. Si consiglia di utilizzare un cavo con una lunghezza inferiore ai 5 m. In questo modo si garantiscono immagini della migliore qualità.

Collegamento a un sistema audio

Utilizzare un sistema audio esterno invece dell'altoparlante integrato.

! NOTA

- Se si utilizza un dispositivo audio esterno invece dell'altoparlante integrato, impostare la funzione Casse del TV su Spento (Vedere pag.74).

Collegamento audio ottico digitale

Consente la trasmissione del segnale digitale audio dal televisore a un dispositivo esterno. Collegare il dispositivo esterno e il televisore con il cavo audio ottico come mostrato nell'illustrazione di seguito.

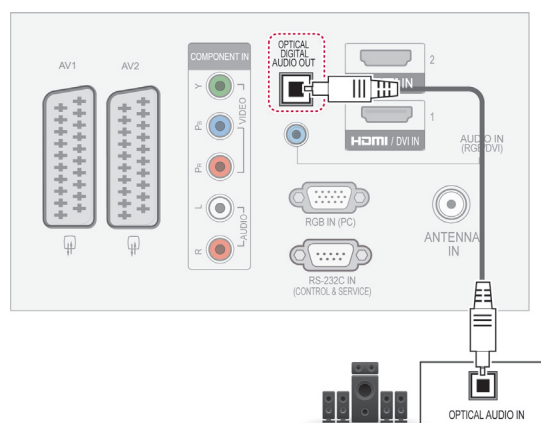

! NOTA

- Non guardare nella porta dell'uscita ottica. Guardare il raggio laser potrebbe provocare danni alla vista.

Collegamento delle cuffie

(Ad eccezione di 42/50PT25**, 50/60PV25**, 42/50PT35**, 50PV35**, 50/60PZ25**, 42/50PW45**, 50/60PZ55**, 42/50PT45**)

Consente la trasmissione del segnale delle cuffie dal televisore a un dispositivo esterno. Collegare il dispositivo esterno e il televisore con le cuffie come mostrato nell'illustrazione di seguito.

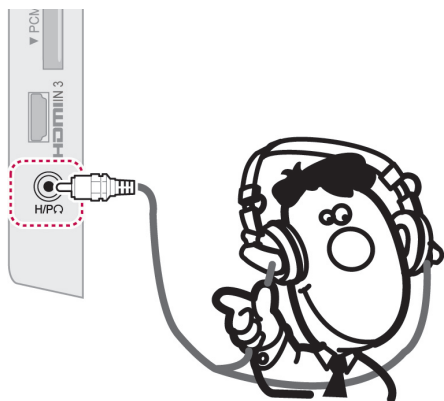

Collegamento a un USB

Collegare una periferica di archiviazione USB, come un dispositivo di memoria flash USB, un disco rigido esterno o un lettore di schede di memoria USB, al televisore e accedere al menu Supporti per utilizzare diversi file multimediali. Vedere "Collegamento di periferiche di archiviazione USB" a pag.55 e vedere "Ricerca di file" a pag.56.

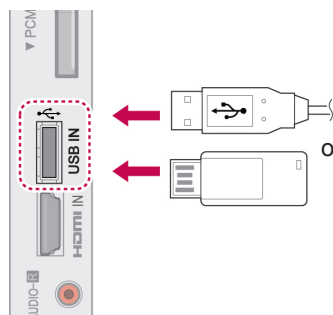

! NOTA

- Le voci del menu AUDIO sono disabilitate se sono collegate le cuffie.
- Quando si cambia la Modalità AV con le cuffie collegate, la modifica viene applicata al video ma non all'audio.
- L'uscita audio ottica digitale non è disponibile se sono collegate le cuffie.
- Impedenza cuffie: 16 Ω
- Uscita audio max delle cuffie: da 10 mW a 15 mW
- Dimensioni jack per cuffia: 0,35 cm

Collegamento a un modulo CI

Consente la visione dei servizi codificati (a pagamento) in modalità TV digitale. Vedere pag.38.

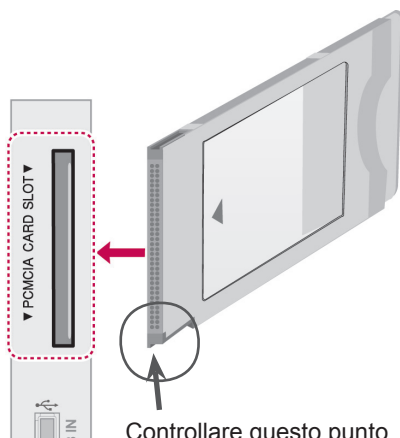

Controllare questo punto come mostrato e inserire il modulo CI.

! NOTA

- Verificare che il modulo CI sia inserito nello slot della scheda PCMCIA nel verso corretto. Se il modulo non è inserito nel modo corretto, possono verificarsi danni al televisore e allo slot stesso.

Collegamento a un dispositivo SIMPLINK

Utilizzare il telecomando del televisore per controllare e riprodurre il dispositivo AV collegato con il cavo HDMI tramite HDMI-CEC. Il televisore funziona solo con i dispositivi che supportano HDMI-CEC.

Collegare un'estremità del cavo HDMI al terminale HDMI/DVI IN o HDMI IN sul retro del televisore e l'altra estremità al dispositivo SIMPLINK.

La funzione SIMPLINK non è supportata sull'uscita esterna wireless.

! NOTA

- Se il dispositivo collegato non supporta HDMI-CEC, la funzione SIMPLINK non è disponibile.
- Per utilizzare SIMPLINK, è necessario utilizzare un cavo HDMI ad alta velocità con funzione *CEC. (*CEC: Consumer Electronics Control).

Attivazione della funzione SIMPLINK

- 1 Premere SIMPLINK per accedere ai menu SIMPLINK.
 - 2 Premere i pulsanti di navigazione per scorrere fino ad **Acceso**.
 - 3 Premere i pulsanti di navigazione per scorrere fino ad uno dei dispositivi e premere **OK**.
- L'immagine mostrata qui può essere diversa dal televisore in uso.

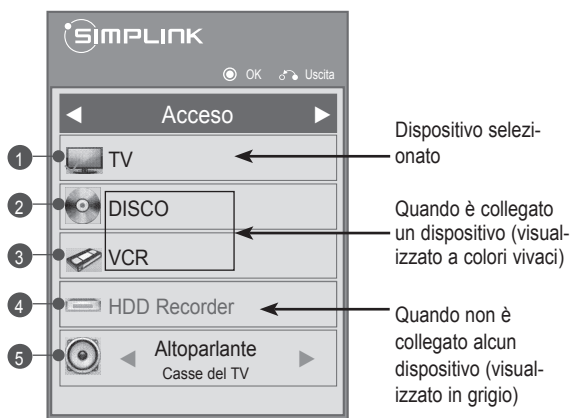

N.	Descrizione
1	Consente di visualizzare il canale TV visualizzato in precedenza.
2	Consente di riprodurre i dischi. Quando sono disponibili più dischi, nella parte bassa dello schermo è visualizzato il titolo del disco.
3	Consente di controllare il VCR collegato.
4	Riproduzione registrazioni HDD: consente di controllare le registrazioni memorizzate in HDD.
5	Uscita audio all'altoparlante dell'home theater o Uscita audio alla TV: consente di modificare l'uscita audio tra l'altoparlante dell'home theater e le casse della TV.

- Viene visualizzato un segno di spunta di fronte al dispositivo selezionato.
- I dispositivi disponibili sono visualizzati a colori vivaci.
- I dispositivi non disponibili sono visualizzati in grigio.

- 4 Controllare il dispositivo AV selezionato.
 - **Riproduzione diretta:** dopo aver collegato dei dispositivi AV al televisore, è possibile controllarli direttamente e riprodurre i supporti senza ulteriori impostazioni.
 - **Selezione del dispositivo AV:** consente di selezionare uno dei dispositivi AV collegati al televisore.
 - **Riproduzione di dischi:** controllare i dispositivi AV collegati premendo i pulsanti di navigazione, **OK**, **▶**, **■**, **||**, **◀◀** e **▶▶**.
 - **Spegnimento di tutti i dispositivi:** quando si spegne il televisore, tutti i dispositivi collegati vengono disattivati.
 - **Selezione dell'uscita audio:** offre un metodo semplice per selezionare l'uscita audio.
 - **Alimentazione Sync attiva:** quando un apparecchio dotato della funzione SIMPLINK connesso al terminale HDMI inizia la riproduzione, il televisore si accende automaticamente.

! NOTA

- Se si modifica l'origine di ingresso premendo INPUT (INGRESSO), la funzione progressiva del dispositivo SIMPLINK viene disattivata.
- Se si seleziona un dispositivo che dispone di funzione home theater, l'uscita audio passa automaticamente all'altoparlante dell'home theater e l'altoparlante del TV viene disattivato.
- Se un sistema home theater SIMPLINK collegato non è in grado di riprodurre audio dal televisore, collegare il terminale USCITA AUDIO DIGITALE sul retro del televisore al terminale INGRESSO DIGITALE AUDIO sul retro del dispositivo SIMPLINK con un cavo ottico.

TELETEXT

- Questa funzione non è disponibile in tutti i paesi.

Il teletext è un servizio gratuito fornito da numerose stazioni televisive che dà informazioni in tempo reale su notizie, meteo, programmi televisivi, quotazioni di titoli azionari e altri argomenti.

Il decodificatore teletext di questo televisore supporta i sistemi SIMPLE, TOP e FASTEXT. SIMPLE (teletext standard) consiste in un numero di pagine che vengono selezionate digitando direttamente il numero di pagina corrispondente. TOP e FASTEXT sono metodi più moderni che permettono una selezione facile e veloce delle informazioni contenute nel teletext.

Accensione/Spengimento

Premere il pulsante **TEXT** per accedere al teletext. Sullo schermo vengono visualizzate la pagina iniziale oppure l'ultima pagina visualizzata.

Due numeri di pagina, il nome del canale, la data e l'ora vengono visualizzati nel titolo della schermata. Il primo numero della pagina indica la pagina selezionata mentre il secondo indica la pagina visualizzata in quel momento sullo schermo. Premere il pulsante **TEXT** per spegnere il teletext. Viene ripristinata la modalità precedente.

Testo Simple

Selezione della pagina

- 1 Digitare il numero a tre cifre della pagina desiderata usando i pulsanti numerici. Se durante la selezione viene premuto un pulsante errato, completare il numero a tre cifre, quindi digitare il numero di pagina corretto.
- 2 È possibile utilizzare il pulsante **P** \wedge \vee per selezionare la pagina precedente o quella successiva.

Testo Top

Nella guida per l'utente vengono visualizzati quattro campi colorati nella parte inferiore dello schermo: rosso, verde, giallo e blu. Il campo giallo denota il gruppo successivo e quello blu indica il blocco successivo.

Selezione Blocco/Gruppo/Pagina

- 1 Utilizzare il pulsante blu per avanzare di blocco in blocco.
- 2 Utilizzare il pulsante giallo per avanzare di gruppo in gruppo e passare automaticamente al blocco successivo.
- 3 Utilizzare il pulsante verde per avanzare di pagina in pagina e passare automaticamente gruppo successivo.
- 4 In alternativa, è possibile utilizzare il pulsante **P** \wedge .

Il pulsante rosso consente di tornare alla selezione precedente. In alternativa, è possibile utilizzare il pulsante **P** \vee .



Selezione diretta della pagina

Come con la modalità di teletext SIMPLE, è possibile selezionare una pagina digitando il numero a tre cifre utilizzando i pulsanti numerici in modalità TOP.

Fastext

Le pagine del teletext sono codificate tramite colori nella parte bassa dello schermo e vengono selezionate premendo il pulsante colorato corrispondente.

Selezione della pagina

- 1 Premere il pulsante **T.OPT (OPZIONE TESTO)** e utilizzare i pulsanti di navigazione per selezionare il menu . Viene visualizzata la pagina indice.
- 2 È possibile selezionare le pagine codificate tramite colori nella riga inferiore usando i pulsanti colorati corrispondenti.
- 3 Come con la modalità di teletext SIMPLE, è possibile selezionare una pagina digitando il numero a tre cifre della pagina usando i pulsanti numerici in modalità FASTEXT.
- 4 È possibile utilizzare il pulsante **P**  per selezionare la pagina precedente o quella successiva.

Funzione speciale teletext

Premere il pulsante **T. OPT (OPZIONE TESTO)**, quindi i pulsanti di navigazione per selezionare il menu **Opzioni Testo**.



Indice

Consente di selezionare la pagina di indice.

Ora

Durante la visione di un programma televisivo, selezionare questo menu per visualizzare l'ora nell'angolo superiore destro dello schermo. In modalità Teletext, premere questo pulsante per selezionare un numero di pagina secondaria. Il numero della pagina secondaria viene visualizzato nella parte inferiore dello schermo. Per mantenere o cambiare la pagina secondaria, premere i pulsanti Rosso/Verde, < > o i pulsanti numerici.

Mantieni

Consente di bloccare il cambio automatico di pagina se la pagina del teletext comprende 2 o più sottopagine. Il numero delle sottopagine e della sottopagina visualizzata generalmente viene indicato sotto l'ora. Quando viene selezionato questo menu, nell'angolo superiore sinistro dello schermo viene visualizzato il simbolo di stop e il cambio pagina automatico non è attivo.

Rivela

Selezionare questo menu per visualizzare le informazioni nascoste, ad esempio le soluzioni di indovinelli o rompicapo.

Aggiorna

Consente di visualizzare l'immagine televisiva sullo schermo mentre viene caricata la nuova pagina del teletext. L'indicazione appare nell'angolo in alto a sinistra dello schermo. Quando la pagina richiesta è disponibile, l'indicazione visualizzata riporta il numero di pagina. Selezionare nuovamente questo menu per visualizzare la pagina del teletext aggiornata.

Lingua(in base al modello)

In modalità digitale consente di visualizzare le informazioni disponibili sulla lingua e di selezionare la lingua del Teletext desiderata.

NOTA

- Nel Regno Unito (in modalità digitale), il pulsante **T. OPT (OPZIONE TESTO)** non funziona.

TELETEXT DIGITALE

- Questa funzione è attiva soltanto nel Regno Unito e in Irlanda.

Il televisore offre l'accesso a un teletext digitale ampiamente migliorato sotto vari aspetti, ad esempio testo, grafica, ecc. È possibile accedere al teletext digitale con servizi di teletext digitali speciali e servizi specifici che trasmettono il teletext digitale.

Teletext nel servizio digitale



- 1 Premere i pulsanti numerici o il pulsante **P** \wedge \vee per selezionare un servizio digitale che trasmette teletext digitale.
- 2 Attenersi alle indicazioni relative al teletext digitale e passare alla fase successiva premendo i pulsanti **TEXT (TESTO)**, **OK**, i **pulsanti di navigazione**, **rosso**, **verde**, **giallo**, **blu** o i pulsanti **numerici** ecc.
- 3 Per modificare il servizio di teletext digitale, selezionare un servizio diverso usando i pulsanti numerici o il pulsante **P** \wedge \vee .

Teletext nel servizio digitale



- 1 Premere i pulsanti numerici o il pulsante **P** \wedge \vee per selezionare un servizio digitale che trasmette teletext digitale.
- 2 Premere il pulsante **TEXT (TESTO)** o il pulsante colorato per attivare il teletext.
- 3 Attenersi alle indicazioni relative al teletext digitale e passare alla fase successiva premendo i pulsanti **OK**, i **pulsanti di navigazione**, **rosso**, **verde**, **giallo**, **blu** o i pulsanti **numerici**, ecc.
- 4 Premere il pulsante **TEXT (TESTO)** o il pulsante colorato per disattivare il teletext digitale e tornare alla visione della **TV**.

Alcuni servizi possono consentire l'accesso ai servizi di testo premendo il pulsante rosso.

MANUTENZIONE

Aggiornare e pulire il televisore regolarmente per garantire prestazioni ottimali ed estendere la durata del prodotto.

Pulizia del televisore



ATTENZIONE

- Innanzitutto, accertarsi di spegnere e di scollegare il cavo di alimentazione e tutti gli altri cavi.
- Quando il televisore viene lasciato incustodito e non in uso per un lungo periodo, scollegare il cavo di alimentazione dalla presa a muro per evitare possibili danni derivanti da fulmini e sovratensioni elettriche.

Schermo e cornice

Per rimuovere la polvere o lo sporco leggero, pulire la superficie con un panno morbido, asciutto e pulito. Per rimuovere lo sporco maggiore, pulire la superficie con un panno morbido inumidito con acqua pulita o un detergente delicato diluito. Quindi, passare immediatamente un panno asciutto.



ATTENZIONE

- Non premere, strofinare o colpire la superficie con le unghie o con oggetti affilati per non provocare graffi sullo schermo e distorsioni delle immagini.
- Non utilizzare agenti chimici, ad esempio cere, benzene, alcool, acqueragia, insetticida, deodoranti per ambienti, lubrificanti, in quanto potrebbero danneggiare la finitura dello schermo e provocare scolorimenti.

Telaio e supporto

Per rimuovere la polvere o lo sporco leggero, pulire il telaio con un panno morbido, asciutto e pulito. Per rimuovere lo sporco maggiore, passare sul telaio un panno morbido inumidito con acqua pulita o contenente una piccola quantità di detergente delicato. Quindi, passare immediatamente un panno asciutto.



ATTENZIONE

- Non nebulizzare del liquido sulla superficie. In caso di penetrazione di acqua nel televisore, potrebbero verificarsi incendi, scosse elettriche o malfunzionamenti.
- Non utilizzare agenti chimici perché potrebbero deteriorare la superficie.

Cavo di alimentazione

Rimuovere regolarmente la polvere o lo sporco che si accumula sul cavo di alimentazione.

Prevenzione dei danni da burn-in o image burn dello schermo del televisore

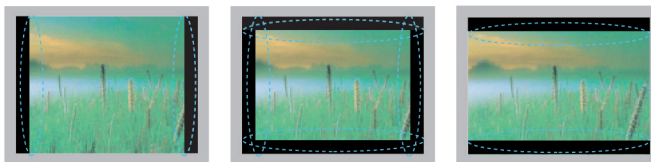

- Se sullo schermo viene visualizzata un'immagine fissa per un periodo prolungato di tempo, l'immagine potrebbe venire impressa in modo permanente sullo schermo. I danni da burn-in o image burn dello schermo non sono coperti dalla garanzia.
- Se il rapporto d'aspetto del televisore è impostato su 4:3 per un lungo periodo di tempo, potrebbe verificarsi l'image burn nell'area letterbox dello schermo.
- Evitare di visualizzare un'immagine fissa sullo schermo del televisore per un periodo di tempo prolungato (2 ore o più per la TV LCD, 1 ora o più per la TV al plasma) per evitare danni da image burn.

RISOLUZIONE DEI PROBLEMI

Generale

Problema	Risoluzione
Impossibile controllare il televisore con il telecomando.	<ul style="list-style-type: none"> Controllare il sensore del telecomando sul prodotto e riprovare. Verificare la presenza di un eventuale ostacolo tra il televisore e il telecomando. Verificare che le batterie siano ancora funzionanti e installate correttamente (⊕ con ⊕, ⊖ con ⊖). Verificare che la modalità di ingresso appropriata, come TV o VCR, sia impostata per l'utilizzo del telecomando.
Non viene visualizzata alcuna immagine e non è prodotto alcun suono.	<ul style="list-style-type: none"> Controllare che il televisore sia acceso. Verificare che il cavo di alimentazione sia collegato ad una presa a muro. Verificare se esiste un problema nella presa a muro collegando altri prodotti.
Viene visualizzata un'immagine lentamente quando si accende il televisore.	<ul style="list-style-type: none"> L'immagine viene smorzata durante l'accensione del televisore. Rientra nella norma. Se l'immagine non viene visualizzata in pochi minuti, scollegare l'apparecchio per 30 secondi e riprovare. Se l'immagine non viene ancora visualizzata, rivolgersi al centro di assistenza autorizzato di zona.
Impossibile collegare dispositivi esterni.	<ul style="list-style-type: none"> Fare riferimento a "Panoramica dei collegamenti" (Vedere pag.83) e collegare un dispositivo esterno.
Il televisore si spegne improvvisamente.	<ul style="list-style-type: none"> Controllare le impostazioni di controllo dell'alimentazione. L'alimentazione potrebbe essere stata interrotta. Verificare che la funzione Timer Spegnimento sia attivata nelle impostazioni dell'ora. Fare riferimento a "Timer Spegnimento" (Vedere pag.77). Se non è presente alcun segnale mentre il televisore è acceso, il televisore si spegne automaticamente dopo 15 minuti di inattività. (Ad eccezione di 22/26/32LK335C, 32/37/42LK455C, 19/22/26/32LV255C, 32/37/42/47LV355C, 32/37/42LK469C, 32/37/42/47LV369C)

Audio

Problema	Risoluzione
Le immagini vengono visualizzate ma non viene prodotto alcun suono.	<ul style="list-style-type: none"> Premere il pulsante  + o -. Verificare se l'audio è disattivato premendo MUTE (MUTO). Scorrere ad altri canali. Il problema potrebbe essere causato dall'emittente. Verificare che i cavi audio siano collegati correttamente.
Uno degli altoparlanti produce dei rumori o non riproduce alcun suono.	<ul style="list-style-type: none"> Un cambiamento dell'umidità o della temperatura nell'ambiente potrebbe provocare un rumore insolito quando il prodotto viene acceso o spento. Non si è verificato alcun problema con il prodotto.

Video

Problema	Risoluzione
Viene visualizzata un'immagine in bianco e nero o la qualità del colore è scarsa.	<ul style="list-style-type: none"> • Regolare l'impostazione del colore nel menu IMMAGINE (Vedere pag.67). • Mantenere una distanza adeguata tra il prodotto ed altri prodotti elettronici. • Scorrere ad altri canali. Il problema potrebbe essere causato dall'emittente.
Sono presenti bande orizzontali o verticali o le immagini sono sfocate	<ul style="list-style-type: none"> • Verificare la presenza di interferenze a livello locale come un elettrodomestico o uno strumento elettrico.
Sono presenti linee o strisce sulle immagini	<ul style="list-style-type: none"> • Controllare l'antenna o puntare l'antenna verso la direzione corretta.
Quando si spegne il televisore, vengono visualizzate immagini fantasma	<ul style="list-style-type: none"> • I pixel potrebbero essere stati danneggiati da un'immagine fissa visualizzata per un periodo prolungato di tempo (image burn). Utilizzare un salvaschermo per evitare danni ai pixel sullo schermo.
L'alimentazione è attivata, ma lo schermo è molto scuro.	<ul style="list-style-type: none"> • Regolare la luminosità e il contrasto nel menu IMMAGINE (Vedere pag.67).
Viene visualizzato il messaggio "Nessun segnale".	<ul style="list-style-type: none"> • Verificare che il cavo del segnale sia collegato correttamente tra il televisore e le periferiche. • Verificare l'origine di ingresso selezionata premendo INPUT (INGRESSO).
Sullo schermo appaiono dei puntini neri.	<ul style="list-style-type: none"> • Sullo schermo possono essere visualizzati diversi pixel di colore rosso, verde, bianco o nero, attribuibili alle caratteristiche proprie del pannello. Rientra nella norma.
L'offset del display non è corretto.	<ul style="list-style-type: none"> • Regolare l'impostazione della posizione nel menu IMMAGINE (Vedere pag.67). • Verificare che la frequenza e la risoluzione della scheda video siano supportate dal prodotto. Se la frequenza non rientra nella gamma di valori validi, impostare la risoluzione consigliata utilizzando le impostazioni del display sul dispositivo esterno.
Sullo schermo vengono visualizzate delle linee.	<ul style="list-style-type: none"> • Verificare i collegamenti del cavo video.
Vengono visualizzati disturbi orizzontali oppure i caratteri sono sfocati.	<ul style="list-style-type: none"> • Regolare l'impostazione della fase nel menu IMMAGINE. Fare riferimento a "SCHERMO" (Vedere pag.67).
La ricezione di alcuni canali è disturbata	<ul style="list-style-type: none"> • Scorrere ad altri canali. Il problema potrebbe essere causato dall'emittente. • Il segnale della stazione potrebbe essere debole. Puntare l'antenna verso la direzione corretta. • Verificare la presenza di interferenze a livello locale come un elettrodomestico o uno strumento elettrico.

SPECIFICHE TECNICHE

MODELLI		42PT25**	50PT25**
Dimensioni (L x A x P)	Con supporto	987,6 mm x 662,8 mm x 230,5 mm	1171,9 mm x 770,9 mm x 289,8 mm
	Senza supporto	987,6 mm x 608,9 mm x 52,5 mm	1171,9 mm x 712,2 mm x 52,5 mm
Peso	Con supporto	21,4 kg	29,5 kg
	Senza supporto	19,9 kg	27,2 kg
Requisiti di alimentazione		CA 220-240 V~ 50 / 60 Hz	CA 220-240 V~ 50 / 60 Hz
Consumo elettrico		200 W	290 W
MODELLI		50PV25**	60PV25**
Dimensioni (L x A x P)	Con supporto	1171,9 mm x 770,9 mm x 289,8 mm	1390,8 mm x 905,2 mm x 334,7 mm
	Senza supporto	1171,9 mm x 712,2 mm x 52,5 mm	1390,8 mm x 835,5 mm x 52,5 mm
Peso	Con supporto	29,8 kg	42,6 kg
	Senza supporto	27,5 kg	38,5 kg
Requisiti di alimentazione		CA 220-240 V~ 50 / 60 Hz	CA 220-240 V~ 50 / 60 Hz
Consumo elettrico		320 W	450 W
MODELS		42PT35**	50PT35**
Dimensioni (L x A x P)	Con supporto	991,8 mm x 667,0 mm x 230,5 mm	1176,1 mm x 774,7 mm x 289,8 mm
	Senza supporto	991,8 mm x 613,8 mm x 52,5 mm	1176,1 mm x 716,5 mm x 52,5 mm
Peso	Con supporto	21,5 kg	29,6 kg
	Senza supporto	20,0 kg	27,3 kg
Requisiti di alimentazione		CA 220-240 V~ 50 / 60 Hz	CA 220-240 V~ 50 / 60 Hz
Consumo elettrico		200 W	290 W
Dimensione modulo CI (Larghezza x Altezza x Profondità)		100,0 mm x 55,0 mm x 5,0 mm	

Le specifiche del prodotto precedentemente indicate possono subire modifiche senza preavviso in seguito all'aggiornamento delle funzioni del prodotto.

Per l'alimentazione e il consumo di energia, consultare l'etichetta sul prodotto.

MODELLI		50PV35**			
				50PV350-ZD / 50PV350A-ZD 50PV350T-ZD / 50PV350N-ZD	
Dimensioni (L x A x P)	Con supporto	1176,1 mm x 774,7 mm x 289,8 mm			
	Senza supporto	1176,1 mm x 716,5 mm x 52,5 mm			
Peso	Con supporto	29,9 kg			
	Senza supporto	27,6 kg			
Requisiti di alimentazione		CA 220-240 V~ 50 / 60 Hz			
Consumo elettrico		320 W			
MODELLI		50PZ25**		60PZ25**	
		50PZ250-ZB / 50PZ250N-ZB 50PZ250A-ZB / 50PZ250T-ZB		60PZ250-ZB / 60PZ250N-ZB 60PZ250A-ZB / 60PZ250T-ZB	
Dimensioni (L x A x P)	Con supporto	1171,9 mm x 770,9 mm x 289,8 mm		1390,8 mm x 905,2 mm x 334,7 mm	
	Senza supporto	1171,9 mm x 712,2 mm x 52,5 mm		1390,8 mm x 835,5 mm x 52,5 mm	
Peso	Con supporto	29,8 kg		42,6 kg	
	Senza supporto	27,5 kg		38,5 kg	
Requisiti di alimentazione		CA 220-240 V~ 50 / 60 Hz		CA 220-240 V~ 50 / 60 Hz	
Consumo elettrico		340 W		480 W	
MODELLI		42PW45**		50PW45**	
		42PW450-ZA / 42PW450N-ZA 42PW450A-ZA / 42PW450T-ZA 42PW451-ZD / 42PW451N-ZD 42PW451A-ZD / 42PW451T-ZD		50PW450-ZA / 50PW450N-ZA 50PW450A-ZA / 50PW450T-ZA 50PW451-ZD / 50PW451N-ZD 50PW451A-ZD / 50PW451T-ZD	
Dimensioni (L x A x P)	Con supporto	984,0 mm x 662,7 mm x 230,5 mm		1168,7 mm x 768,3 mm x 289,7 mm	
	Senza supporto	984,0 mm x 608,9 mm x 52,5 mm		1168,7 mm x 712,2 mm x 52,5 mm	
Peso	Con supporto	21,5 Kg		29,5 Kg	
	Senza supporto	20,0 Kg		27,2 Kg	
Requisiti di alimentazione		CA 220-240 V~ 50 / 60 Hz		CA 220-240 V~ 50 / 60 Hz	
Consumo elettrico		220 W		290 W	
MODELLI		50PZ55**		60PZ55**	
		50PZ550-ZA / 50PZ550N-ZA 50PZ550A-ZA / 50PZ550T-ZA 50PZ551-ZC / 50PZ552-ZD		60PZ550-ZA / 60PZ550N-ZA 60PZ550A-ZA / 60PZ550T-ZA 60PZ551-ZC / 60PZ552-ZD	
Dimensioni (L x A x P)	Con supporto	1172,3 mm x 770,9 mm x 289,8 mm		1391,1 mm x 905,2 mm x 334,7 mm	
	Senza supporto	1172,3 mm x 712,2 mm x 52,5 mm		1391,1 mm x 835,5 mm x 52,5 mm	
Peso	Con supporto	29,8 kg		42,6 kg	
	Senza supporto	27,5 kg		38,5 kg	
Requisiti di alimentazione		CA 220-240 V~ 50 / 60 Hz		CA 220-240 V~ 50 / 60 Hz	
Consumo elettrico		340 W		480 W	
MODELLI		42PT45**		50PT45**	
		42PT450-ZB / 42PT450N-ZB 42PT450A-ZB / 42PT450K-ZB 42PT450-ZH / 42PT450N-ZH 42PT450A-ZH / 42PT450K-ZH		50PT450-ZB / 50PT450N-ZB 50PT450A-ZB / 50PT450K-ZB 50PT450-ZH / 50PT450N-ZH 50PT450A-ZH / 50PT450K-ZH	
Dimensioni (L x A x P)	Con supporto	984,0 mm x 662,7 mm x 230,5 mm		1168,7 mm x 768,3 mm x 289,7 mm	
	Senza supporto	984,0 mm x 608,9 mm x 52,5 mm		1168,7 mm x 712,2 mm x 52,5 mm	
Peso	Con supporto	21,5 Kg		29,5 Kg	
	Senza supporto	20,0 Kg		27,2 Kg	
Requisiti di alimentazione		CA 220-240 V~ 50 / 60 Hz		CA 220-240 V~ 50 / 60 Hz	
Consumo elettrico		200 W		270 W	
Dimensione modulo CI (Larghezza x Altezza x Profondità)		100,0 mm x 55,0 mm x 5,0 mm			

Le specifiche del prodotto precedentemente indicate possono subire modifiche senza preavviso in seguito all'aggiornamento delle funzioni del prodotto.

Per l'alimentazione e il consumo di energia, consultare l'etichetta sul prodotto.

MODELLI		22LK33**	26LK33**
Dimensioni (L x A x P)	Con supporto	526,0 mm x 377,0 mm x 165,0 mm	663,0 mm x 484,0 mm x 207,0 mm
	Senza supporto	526,0 mm x 331,0 mm x 65,0 mm	663,0 mm x 423,0 mm x 79,9 mm
Peso	Con supporto	4,3 kg	7,6 kg
	Senza supporto	4,0 kg	6,5 kg
Requisiti di alimentazione		CA 100-240 V~ 50 / 60 Hz	CA 100-240 V~ 50 / 60 Hz
Consumo elettrico		55 W	100 W
MODELLI		32LK33**	32LK43**
Dimensioni (L x A x P)	Con supporto	800,0 mm x 565,0 mm x 207,0 mm	799,0 mm x 555,0 mm x 207,0 mm
	Senza supporto	800,0 mm x 509,0 mm x 73,8 mm	799,0 mm x 506,0 mm x 73,5 mm
Peso	Con supporto	9,6 kg	9,4 kg
	Senza supporto	8,6 kg	8,4 kg
Requisiti di alimentazione		CA 100-240 V~ 50 / 60 Hz	CA 100-240 V~ 50 / 60 Hz
Consumo elettrico		120 W	120 W
MODELLI		37LK43**	42LK43**
Dimensioni (L x A x P)	Con supporto	916,0 mm x 625,0 mm x 261,0 mm	1023,0 mm x 685,0 mm x 261,0 mm
	Senza supporto	916,0 mm x 575,0 mm x 77,4 mm	1023,0 mm x 635,0 mm x 76,6 mm
Peso	Con supporto	12,5 kg	15,1 kg
	Senza supporto	10,8 kg	13,5 kg
Requisiti di alimentazione		CA 100-240 V~ 50 / 60 Hz	CA 100-240 V~ 50 / 60 Hz
Consumo elettrico		160 W	180 W
Dimensione modulo CI (Larghezza x Altezza x Profondità)		100,0 mm x 55,0 mm x 5,0 mm	

Le specifiche del prodotto precedentemente indicate possono subire modifiche senza preavviso in seguito all'aggiornamento delle funzioni del prodotto.

MODELLI		32LK45**	37LK45**
		32LK450-ZB / 32LK450A-ZB 32LK450N-ZB / 32LK450U-ZB 32LK451-ZA / 32LK455C-ZB 32LK450-ZH / 32LK450A-ZH 32LK450U-ZH / 32LK450N-ZH 32LK451-ZG / 32LK455-ZA	37LK450-ZB / 37LK450A-ZB 37LK450N-ZB / 37LK450U-ZB 37LK451-ZA / 37LK455C-ZB 37LK450-ZH / 37LK450A-ZH 37LK450U-ZH / 37LK450N-ZH 37LK451-ZG / 37LK455-ZA
Dimensioni (L x A x P)	Con supporto	795,0 mm x 568,0 mm x 207,0 mm	913,0 mm x 639,0 mm x 265,0 mm
	Senza supporto	795,0 mm x 504,0 mm x 73,5 mm	913,0 mm x 571,0 mm x 77,4 mm
Peso	Con supporto	9,6 kg	12,8 kg
	Senza supporto	8,5 kg	11,1 kg
Requisiti di alimentazione		CA 100-240 V~ 50 / 60 Hz	CA 100-240 V~ 50 / 60 Hz
Consumo elettrico		120 W	160 W
MODELLI		42LK45**	32LK53**
		42LK450-ZB / 42LK450A-ZB 42LK450N-ZB / 42LK450U-ZB 42LK451-ZA / 42LK455C-ZB 42LK450-ZH / 42LK450A-ZH 42LK450U-ZH / 42LK450N-ZH 42LK451-ZG / 42LK455-ZA	32LK530-ZC / 32LK530N-ZC 32LK530A-ZC / 32LK530U-ZC 32LK530T-ZC
Dimensioni (L x A x P)	Con supporto	1019,0 mm x 698,0 mm x 265,0 mm	797,0 mm x 555,0 mm x 207,0 mm
	Senza supporto	1019,0 mm x 631,0 mm x 76,5 mm	797,0 mm x 495,0 mm x 73,8 mm
Peso	Con supporto	15,1 kg	9,8 kg
	Senza supporto	13,4 kg	8,7 kg
Requisiti di alimentazione		CA 100-240 V~ 50 / 60 Hz	CA 100-240 V~ 50 / 60 Hz
Consumo elettrico		180 W	140 W
MODELLI		42LK53**	47LK53**
		42LK530-ZC / 42LK530N-ZC 42LK530A-ZC / 42LK530U-ZC 42LK530T-ZC	47LK530-ZC / 47LK530N-ZC 47LK530A-ZC / 47LK530U-ZC 47LK530T-ZC
Dimensioni (L x A x P)	Con supporto	1024,0 mm x 685,0 mm x 261,0 mm	1137,0 mm x 758,0 mm x 270,0 mm
	Senza supporto	1024,0 mm x 621,0 mm x 76,8 mm	1137,0 mm x 685,0 mm x 76,8 mm
Peso	Con supporto	15,5 kg	20,3 kg
	Senza supporto	13,9 kg	18,3 kg
Requisiti di alimentazione		CA 100-240 V~ 50 / 60 Hz	CA 100-240 V~ 50 / 60 Hz
Consumo elettrico		200 W	250 W
MODELLI		47LK95**	
		47LK950-ZA / 47LK950N-ZA 47LK950A-ZA / 47LK950U-ZA	
Dimensioni (L x A x P)	Con supporto	1137,0 mm x 758,0 mm x 270,0 mm	
	Senza supporto	1137,0 mm x 685,0 mm x 76,8 mm	
Peso	Con supporto	20,3 kg	
	Senza supporto	18,3 kg	
Requisiti di alimentazione		CA 100-240 V~ 50 / 60 Hz	
Consumo elettrico		250 W	
Dimensione modulo CI (Larghezza x Altezza x Profondità)		100,0 mm x 55,0 mm x 5,0 mm	

Le specifiche del prodotto precedentemente indicate possono subire modifiche senza preavviso in seguito all'aggiornamento delle funzioni del prodotto.

MODELLI		32LK55**	42LK55**
Dimensioni (L x A x P)	Con supporto	795,0 mm x 568,0 mm x 207,0 mm	1019,0 mm x 698,0 mm x 265,0 mm
	Senza supporto	795,0 mm x 504,0 mm x 73,5 mm	1019,0 mm x 631,0 mm x 76,5 mm
Peso	Con supporto	9,2 kg	15,1 kg
	Senza supporto	8,1 kg	13,4 kg
Requisiti di alimentazione		CA 100-240 V~ 50 / 60 Hz	CA 100-240 V~ 50 / 60 Hz
Consumo elettrico		140 W	190 W
MODELLI		19LV25**	22LV25**
Dimensioni (L x A x P)	Con supporto	455,2 mm x 354,5 mm x 150,7 mm	526,0 mm x 395,0 mm x 150,7 mm
	Senza supporto	455,2 mm x 313,1 mm x 40,9 mm	526,0 mm x 352,0 mm x 40,9 mm
Peso	Con supporto	2,8 kg	3,4 kg
	Senza supporto	2,5 kg	3,2 kg
Requisiti di alimentazione		CC 24 V, 1,4 A, 38 W Adattatore CA/CC: 24 V $\overline{\text{---}}$, 2,5 A / CA 100-240 V~ 50 / 60 Hz	C 24 V, 1,7 A, 40 W Adattatore CA/CC: 24 V $\overline{\text{---}}$, 2,5 A / CA 100-240 V~ 50 / 60 Hz
MODELLI		26LV25**	
Dimensioni (L x A x P)	Con supporto	635,6 mm x 475,0 mm x 178,0 mm	
	Senza supporto	635,6 mm x 413,5 mm x 40,9 mm	
Peso	Con supporto	5,6 kg	
	Senza supporto	5,0 kg	
Requisiti di alimentazione		CC 24 V, 1,8 A, 50 W Adattatore CA/CC: 24 V $\overline{\text{---}}$, 2,5 A / CA 100-240 V~ 50 / 60 Hz	
MODELLI		32LV25**	
Dimensioni (L x A x P)	Con supporto	777,0 mm x 552,0 mm x 234,0 mm	
	Senza supporto	777,0 mm x 501,0 mm x 35,4 mm	
Peso	Con supporto	11,9 kg	
	Senza supporto	10,7 kg	
Requisiti di alimentazione		CA 100-240 V~ 50 / 60 Hz	
Consumo elettrico		70 W	
Dimensione modulo CI (Larghezza x Altezza x Profondità)		100,0 mm x 55,0 mm x 5,0 mm	

Le specifiche del prodotto precedentemente indicate possono subire modifiche senza preavviso in seguito all'aggiornamento delle funzioni del prodotto.

MODELLI		32LV35**	37LV35**
Dimensioni (L x A x P)	Con supporto	764,0 mm x 545,0 mm x 240,0 mm	888,0 mm x 614,0 mm x 240,0 mm
	Senza supporto	764,0 mm x 484,0 mm x 35,4 mm	888,0 mm x 553,0 mm x 35,4 mm
Peso	Con supporto	11,4 kg	13,5 kg
	Senza supporto	9,6 kg	11,7 kg
Requisiti di alimentazione		CA 100-240 V~ 50 / 60 Hz	CA 100-240 V~ 50 / 60 Hz
Consumo elettrico		80 W	100 W
MODELLI		40LV35**	42LV35**
Dimensioni (L x A x P)	Con supporto	1228,0 mm x 836,5 mm x 364,0 mm	998,0 mm x 684,0 mm x 256,0 mm
	Senza supporto	1228,0 mm x 795,1 mm x 78,9 mm	998,0 mm x 615,0 mm x 30,4 mm
Peso	Con supporto	37,3 kg	15,5 kg
	Senza supporto	34,3 kg	13,3 kg
Requisiti di alimentazione		CA 100-240 V~ 50 / 60 Hz	CA 100-240 V~ 50 / 60 Hz
Consumo elettrico		100 W	110 W
MODELLI		47LV35**	
Dimensioni (L x A x P)	Con supporto	1108,0 mm x 746,0 mm x 256,0 mm	
	Senza supporto	1108,0 mm x 677,0 mm x 30,4 mm	
Peso	Con supporto	20,9 kg	
	Senza supporto	18,7 kg	
Requisiti di alimentazione		CA 100-240 V~ 50 / 60 Hz	
Consumo elettrico		140 W	
Dimensione modulo CI (Larghezza x Altezza x Profondità)		100,0 mm x 55,0 mm x 5,0 mm	

Le specifiche del prodotto precedentemente indicate possono subire modifiche senza preavviso in seguito all'aggiornamento delle funzioni del prodotto.

MODELLI		32LV34**	42LV34**
Dimensioni (L x A x P)	Con supporto	768,0 mm x 555,0 mm x 240,0 mm	1000,0 mm x 694,0 mm x 257,0 mm
	Senza supporto	768,0 mm x 492,0 mm x 45,0 mm	1000,0 mm x 623,0 mm x 43,0 mm
Peso	Con supporto	11,0 kg	14,8 kg
	Senza supporto	9,3 kg	12,4 kg
Requisiti di alimentazione		CA 100-240 V~ 50 / 60 Hz	CA 100-240 V~ 50 / 60 Hz
Consumo elettrico		80 W	110 W
MODELLI		32LV45**	37LV45**
Dimensioni (L x A x P)	Con supporto	772,0 mm x 549,0 mm x 240,0 mm	893,0 mm x 618,0 mm x 240,0 mm
	Senza supporto	772,0 mm x 490,0 mm x 34,9 mm	893,0 mm x 558,0 mm x 34,9 mm
Peso	Con supporto	10,9 kg	12,4 kg
	Senza supporto	9,1 kg	10,6 kg
Requisiti di alimentazione		CA 100-240 V~ 50 / 60 Hz	CA 100-240 V~ 50 / 60 Hz
Consumo elettrico		100 W	110 W
MODELLI		42LV45**	47LV45**
Dimensioni (L x A x P)	Con supporto	1005,0 mm x 688,0 mm x 256,0 mm	1115,0 mm x 750,0 mm x 256,0 mm
	Senza supporto	1005,0 mm x 621,0 mm x 29,9 mm	1115,0 mm x 683,0 mm x 29,9 mm
Peso	Con supporto	15,2 kg	20,7 kg
	Senza supporto	13,0 kg	18,5 kg
Requisiti di alimentazione		CA 100-240 V~ 50 / 60 Hz	CA 100-240 V~ 50 / 60 Hz
Consumo elettrico		120 W	140 W
Dimensione modulo CI (Larghezza x Altezza x Profondità)		100,0 mm x 55,0 mm x 5,0 mm	

Le specifiche del prodotto precedentemente indicate possono subire modifiche senza preavviso in seguito all'aggiornamento delle funzioni del prodotto.

MODELLI		32LW45**	
Dimensioni (L x A x P)	Con supporto	772,0 mm x 551,0 mm x 240,0 mm	
	Senza supporto	772,0 mm x 490,0 mm x 34,9 mm	
Peso	Con supporto	11,4 kg	
	Senza supporto	9,1 kg	
Requisiti di alimentazione		CA 100-240 V~ 50 / 60 Hz	
Consumo elettrico		100 W	
MODELLI		42LW45**	47LW45**
		42LW4500-ZB / 42LW450N-ZB 42LW450A-ZB / 42LW450U-ZB 42LW451C-ZB	
Dimensioni (L x A x P)	Con supporto	1005,0 mm x 686,0 mm x 255,0 mm	1115,0 mm x 748,0 mm x 255,0 mm
	Senza supporto	1005,0 mm x 621,0 mm x 29,9 mm	1115,0 mm x 683,0 mm x 29,9 mm
Peso	Con supporto	15,9 kg	21,4 kg
	Senza supporto	13,0 kg	18,5 kg
Requisiti di alimentazione		CA 100-240 V~ 50 / 60 Hz	CA 100-240 V~ 50 / 60 Hz
Consumo elettrico		120 W	140 W
MODELLI		55LW45**	
		55LW4500-ZB / 55LW450N-ZB 55LW450A-ZB / 55LW450U-ZB 55LW451C-ZB	
Dimensioni (L x A x P)	Con supporto	1293,0 mm x 851,0 mm x 341,0 mm	
	Senza supporto	1293,0 mm x 785,0 mm x 29,9 mm	
Peso	Con supporto	27,0 kg	
	Senza supporto	22,0 kg	
Requisiti di alimentazione		CA 100-240 V~ 50 / 60 Hz	
Consumo elettrico		160 W	
MODELLI		42LW54**	47LW54**
		42LW5400-ZA / 42LW540N-ZA 42LW540A-ZA / 42LW540U-ZA	
Dimensioni (L x A x P)	Con supporto	977,0 mm x 648,0 mm x 268,0 mm	1089,0 mm x 711,0 mm x 268,0 mm
	Senza supporto	977,0 mm x 584,0 mm x 37,1 mm	1089,0 mm x 647,0 mm x 37,1 mm
Peso	Con supporto	16,6 kg	21,9 kg
	Senza supporto	12,4 kg	17,7 kg
Requisiti di alimentazione		CA 100-240 V~ 50 / 60 Hz	CA 100-240 V~ 50 / 60 Hz
Consumo elettrico		130 W	140 W
Dimensione modulo CI (Larghezza x Altezza x Profondità)		100,0 mm x 55,0 mm x 5,0 mm	

Le specifiche del prodotto precedentemente indicate possono subire modifiche senza preavviso in seguito all'aggiornamento delle funzioni del prodotto.

MODELLI		22LV55**	26LV55**
Dimensioni (L x A x P)	Con supporto	530,0 mm x 388,0 mm x 151,0 mm	640,0 mm x 474,0 mm x 178,0 mm
	Senza supporto	530,0 mm x 340,0 mm x 31,3 mm	640,0 mm x 405,0 mm x 31,0 mm
Peso	Con supporto	3,2 kg	5,05 kg
	Senza supporto	2,8 kg	4,4 kg
Requisiti di alimentazione		CC 24 V, 1,7 A, 40 W Adattatore CA/CC: 24 V $\overline{\text{---}}$, 2,5 A / CA 100-240 V~ 50 / 60 Hz	CC 24 V, 2,1 A, 60 W Adattatore CA/CC: 24 V $\overline{\text{---}}$, 2,5 A / CA 100-240 V~ 50 / 60 Hz
MODELLI		19LV23**	22LV23**
Dimensioni (L x A x P)	Con supporto	471,2 mm x 365,9 mm x 155,4 mm	542,9 mm x 407,1 mm x 155,4 mm
	Senza supporto	471,2 mm x 315,5 mm x 34,4 mm	542,9 mm x 357,6 mm x 34,4 mm
Peso	Con supporto	3,4 kg	4,2 kg
	Senza supporto	3,2 kg	3,9 kg
Requisiti di alimentazione		CC 24 V, 1,4 A, 38 W Adattatore CA/CC: 24 V $\overline{\text{---}}$, 2,5 A / CA 100-240 V~ 50 / 60 Hz	C 24 V, 1,7 A, 40 W Adattatore CA/CC: 24 V $\overline{\text{---}}$, 2,5 A / CA 100-240 V~ 50 / 60 Hz
MODELLI		32LK46**	37LK46**
Dimensioni (L x A x P)	Con supporto	795,0 mm x 568,0 mm x 207,0 mm	913,0 mm x 639,0 mm x 265,0 mm
	Senza supporto	795,0 mm x 504,0 mm x 73,5 mm	913,0 mm x 571,0 mm x 77,4 mm
Peso	Con supporto	9,6 kg	12,8 kg
	Senza supporto	8,5 kg	11,1 kg
Requisiti di alimentazione		CA 100-240 V~ 50 / 60 Hz	CA 100-240 V~ 50 / 60 Hz
Consumo elettrico		120 W	160 W
MODELLI		42LK46**	
Dimensioni (L x A x P)	Con supporto	1019,0 mm x 698,0 mm x 265,0 mm	
	Senza supporto	1019,0 mm x 631,0 mm x 76,5 mm	
Peso	Con supporto	15,1 kg	
	Senza supporto	13,4 kg	
Requisiti di alimentazione		CA 100-240 V~ 50 / 60 Hz	
Consumo elettrico		180 W	
Dimensione modulo CI (Larghezza x Altezza x Profondità)		100,0 mm x 55,0 mm x 5,0 mm	

Le specifiche del prodotto precedentemente indicate possono subire modifiche senza preavviso in seguito all'aggiornamento delle funzioni del prodotto.

MODELLI		32LV36**	37LV36**
		32LV369C-ZD	37LV369C-ZD
Dimensioni (L x A x P)	Con supporto	764,0 mm x 545,0 mm x 240,0 mm	888,0 mm x 614,0 mm x 240,0 mm
	Senza supporto	764,0 mm x 484,0 mm x 35,4 mm	888,0 mm x 553,0 mm x 35,4 mm
Peso	Con supporto	11,4 kg	13,5 kg
	Senza supporto	9,6 kg	11,7 kg
Requisiti di alimentazione		CA 100-240 V~ 50 / 60 Hz	CA 100-240 V~ 50 / 60 Hz
Consumo elettrico		80 W	100 W
MODELLI		42LV36**	47LV36**
		42LV369C-ZD	47LV369C-ZD
Dimensioni (L x A x P)	Con supporto	998,0 mm x 684,0 mm x 256,0 mm	1108,0 mm x 746,0 mm x 256,0 mm
	Senza supporto	998,0 mm x 615,0 mm x 30,4 mm	1108,0 mm x 677,0 mm x 30,4 mm
Peso	Con supporto	15,5 kg	20,9 kg
	Senza supporto	13,3 kg	18,7 kg
Requisiti di alimentazione		CA 100-240 V~ 50 / 60 Hz	CA 100-240 V~ 50 / 60 Hz
Consumo elettrico		110 W	140 W
Dimensione modulo CI (Larghezza x Altezza x Profondità)		100,0 mm x 55,0 mm x 5,0 mm	

Le specifiche del prodotto precedentemente indicate possono subire modifiche senza preavviso in seguito all'aggiornamento delle funzioni del prodotto.

Condizioni ambientali	Temperatura di funzionamento	Da 0 °C a 40 °C
	Umidità di funzionamento	Inferiore all'80%
	Temperatura di stoccaggio	Da -20 °C a 60 °C
	Umidità di stoccaggio	Inferiore all'85%

	TV digitale ¹	TV digitale	TV analogica
Sistema televisivo	DVB-T/T2 DVB-C	DVB-T DVB-C	PAL/SECAM B/G/D/K, PAL I/II, SECAM L/L ²
Copertura programma	VHF, UHF		VHF: E2 - E12, UHF: E21 - E69, CATV: S1 - S20, HYPER: S21 - S47
Numero massimo di programmi memorizzabili	1,000		
Impedenza antenna esterna	75 Ω		75 Ω

1 Solo modelli che supportano DVB-T2

2 Ad eccezione dei modelli che supportano DVB-T2

Modalità RGB-PC, HDMI/DVI-PC supportata

Risoluzione	Frequenza orizzontale (kHz)	Frequenza verticale (Hz)
720 x 400	31,468	70,08
640 x 480	31,469	59,94
800 x 600	37,879	60,31
1024 x 768	48,363	60,00
1280 x 768 (Modalità HDMI-PC: ad eccezione di TV LCD/TV LCD LED)	47,78	59,87
1360 x 768	47,72	59,80
1280 x 1024	63,981	60,02
1920 x 1080 (RGB-PC)	66,587	59,93
1920 x 1080 (HDMI-PC)	67,5	60,00

(Ad eccezione di 42/50PT****, 42/50PW****, 22/26/32LK33**, 19/26/32LV25**, 19/22LV23**)

(Ad eccezione di 42/50PT****, 42/50PW****)

Informazioni relative al collegamento

della porta component

Porte component del televisore	Y	P _B	P _R

Porte di uscita video sul lettore DVD	Y	P _B	P _R
	Y	B-Y	R-Y
	Y	Cb	Cr
	Y	Pb	Pr

Segnale	Component
480i/576i	O
480p/576p	O
720p/1080i	O
1080p	O (solo 50 Hz / 60 Hz)

Modalità HDMI/DVI-DTV supportata

Risoluzione	Frequenza orizzontale (kHz)	Frequenza verticale (Hz)
720 x 480	31,469 31,5	59,94 60
720 x 576	31,25	50
1280 x 720	37,5 44,96 45	50 59,94 60
1920 x 1080	33,72 33,75 28,125 26,97 27 33,716 33,75 56,25 67,43 67,5	59,94 60 50 23,97 24 29,976 30,00 50 59,94 60

SPECIFICHE RF

- Specifica modulo RF (BM-LDS201) (solo 50/60PZ25**, 42/50PW45**, 50/60PZ55**)

Per il televisore utilizzando una banda di radiofrequenza (RF) a 2,4 GHz.

- » Uscita: 1 dBm o inferiore
- » Distanza di comunicazione massima: 10 m in uno spazio aperto
- » Larghezza di banda: 2,4 GHz (2,4035 GHz - 2,4783 GHz)
- » Frequenza di trasferimento: 250 kbps

ID FCC del modulo RF all'interno del televisore

ID FCC: BEJLDS201



Modalità video supportata

file Nome estensione	Decodificatore video	Codec audio	Risoluzione massima
mpg, mpeg	MPEG1, MPEG2	MP2, MP3, Dolby Digital, LPCM	1920 x 1080 a 30p (solo Motion JPEG 640 x 480 a 30p)
dat	MPEG1	MP2	
ts, trp, tp	MPEG2, H.264/AVC, VC1	MP2, MP3, Dolby Digital AAC, HE-AAC	
vob	MPEG1, 2	MP2, MP3, Dolby Digital, LPCM	
mp4, mov	MPEG4, DivX 3.11, DivX 4.12, DivX 5.x, DivX 6, Xvid 1.00, Xvid 1.01, Xvid 1.02, Xvid 1.03, Xvid 1.10-beta1/2, H.264/AVC	AAC, HE-AAC, MP3	
mkv	H.264/AVC, MPEG-1,2,4	MP2, MP3, Dolby Digital, AAC HE-AAC, LPCM	
divx, avi	MPEG2, MPEG4, DivX 3.11, DivX 4, DivX 5, DivX 6, Xvid 1.00, Xvid 1.01, Xvid 1.02, Xvid 1.03, Xvid 1.10-beta1/2, H.264/AVC	MP2, MP3, Dolby Digital, LPCM, ADPCM, AAC, HE-AAC	
Motion JPEG (avi, mp4, mkv)	JPEG	LPCM, ADPCM	
asf, wmv	VC1	WMA	
flv	Sorenson H.263, H.264/AVC	MP3, AAC	

Modalità 3D supportata



	Segnale	Risoluzione	Orizzontale Frequenza (kHz)	Frequenza verti- cale (Hz)	Formati video 3D riproducibili	
Ingresso HDMI	720p	1280 x 720	44,96 / 45	59,94 / 60	Superiore e inferiore, Lato a lato	
			89,9 / 90	59,94/60	HDMI 3D Frame Packing	
			37,5	50	Superiore e inferiore, Lato a lato	
			75		HDMI 3D Frame Packing	
	1080i	1920 x 1080	33,72 / 33,75	59,94/60	Superiore e inferiore, Lato a lato	
			28,125	50		
	1080p	1920 x 1080	69,433 / 67,50	59,94/60	Superiore e inferiore, Lato a lato, Scacchiera Sequenza singolo fotogramma	
			56,250	50		
			27	24	Superiore e inferiore, Lato a lato, Scacchiera	
			53,95 / 54	23,98/24	HDMI 3D Frame Packing	
Ingresso USB	1080p	1920 x 1080	33,75	30	Superiore e inferiore, Lato a lato Scacchiera, MPO (Foto)	
					Risoluzione	Formati video 3D riproducibili
					Altra risoluzione	Superiore e inferiore, Lato a lato
Ingresso PC		1920 X 1080	66,587	59,93	Superiore e inferiore, Lato a lato	
Component Ingresso (solo TV al plasma)	720p	1280 x 720	44,96	59,94	Superiore e inferiore, Lato a lato	
			45,00	60,00		
			37,50	50,00		
Component Ingresso (solo TV al plasma)	1080i	1920 x 1080	33,72	59,94	Superiore e inferiore, Lato a lato	
			33,75	60,00		
			28,125	50,00		
			Segnale		Formati video 3D riproducibili	
DTV		720p, 1080i			Superiore e inferiore, Lato a lato	

(Solo 50/60PZ****, 32/42/47/55LW45**, 47LK95**, 42/47LW54**)

(solo TV al plasma)

CODICI IR

- (Funzione non disponibile su tutti i modelli)

Codice (esadecimale)	Funzione	Nota
08	 (ACCENSIONE)	Pulsanti del telecomando (Accensione/spegnimento)
95	ENERGY SAVING (RISPARMIO ENERGETICO)	Pulsante del telecomando
30	AV MODE (MODALITÀ AV)	Pulsante del telecomando
0B	INPUT (INGRESSO)	Pulsante del telecomando
F0	TV/RAD	Pulsante del telecomando
10-19	Pulsanti numerici 0-9	Pulsante del telecomando
53	LIST (ELENCO)	Pulsante del telecomando
1A	Q.VIEW (VISTA RAPIDA)	Pulsante del telecomando
02	 +	Pulsante del telecomando
03	 -	Pulsante del telecomando
1E	FAV/MARK (PREFERITI/MARCATORE)	Pulsante del telecomando
DC	3D	Pulsante del telecomando
09	MUTE (MUTO)	Pulsante del telecomando
00	P▲	Pulsante del telecomando
01	P▼	Pulsante del telecomando
43	Home (Inizio)	Pulsante del telecomando
AB	GUIDE (GUIDA)	Pulsante del telecomando
45	Q.MENU (MENU RAPIDI)	Pulsante del telecomando
28	BACK (INDIETRO)	Pulsante del telecomando
AA	INFO	Pulsante del telecomando
5B	EXIT (ESCI)	Pulsante del telecomando
44	OK	Pulsante del telecomando
40	▲	Pulsante del telecomando
41	▼	Pulsante del telecomando
07	<	Pulsante del telecomando
06	>	Pulsante del telecomando
72	ROSSO	Pulsante del telecomando
71	VERDE	Pulsante del telecomando
63	GIALLO	Pulsante del telecomando
61	BLU (3D SETTING, IMPOSTAZIONE 3D)	Pulsante del telecomando
20	TEXT (TESTO)	Pulsante del telecomando
21	T.OPT (OPZIONE TESTO)	Pulsante del telecomando
39	SUBTITLE (SOTTOTITOLI)	Pulsante del telecomando
B1	■	Pulsante del telecomando
B0	▶	Pulsante del telecomando
BA	(FREEZE, BLOCCO IMMAGINE)	Pulsante del telecomando
8E	▶▶	Pulsante del telecomando
8F	◀◀	Pulsante del telecomando
7E	SIMPLINK	Pulsante del telecomando
79	RATIO (RAPPORTO D'ASPETTO)	Pulsante del telecomando
91	AD (Descrizione audio)	Pulsante del telecomando

IMPOSTAZIONE DI UN DISPOSITIVO DI CONTROLLO ESTERNO

Impostazione di RS-232C

Collegare il jack d'ingresso (porta seriale) RS-232C a un dispositivo di controllo esterno (ad esempio un computer o un sistema di controllo AV), per controllare dall'esterno le funzioni del prodotto.

Collegare la porta seriale del dispositivo di controllo al jack RS-232C sul pannello posteriore del prodotto.

Nota: i cavi di collegamento RS-232C non sono in dotazione.

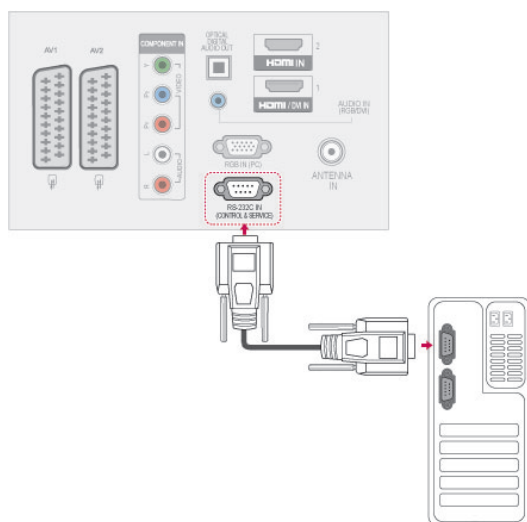

Tipo di connettore; maschio a 9 pin D-Sub

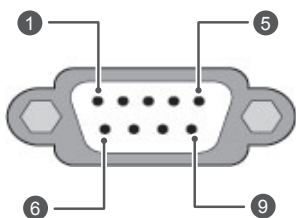

N.	Nome Pin
1	Nessun collegamento
2	RXD (ricezione dati)
3	TXD (trasmissione dati)
4	DTR (lato DTE pronto)
5	GND
6	DSR (lato DCE pronto)
7	RTS (pronto per la trasmissione)
8	CTS (libero per la trasmissione)
9	Nessun collegamento

Configurazioni di RS-232C

Configurazioni a 7 fili (cavo RS-232C standard)

	PC	TV	
RXD	2	3	TXD
TXD	3	2	RXD
GND	5	5	GND
DTR	4	6	DSR
DSR	6	4	DTR
RTS	7	8	CTS
CTS	8	7	RTS

D-Sub 9 D-Sub 9

Configurazioni a 3 fili (non standard)

	PC	TV	
RXD	2	3	TXD
TXD	3	2	RXD
GND	5	5	GND
DTR	4	6	DTR
DSR	6	4	DSR
RTS	7	7	RTS
CTS	8	8	CTS

D-Sub 9 D-Sub 9

Set ID

Numero Set ID. "Mappatura dati reali" Vedere pag.116

- 1 Premere **Home (Inizio)** per accedere ai menu principali.
- 2 Premere i pulsanti di navigazione per scorrere fino a **OPZIONE** e premere **OK**.
- 3 Premere i pulsanti di navigazione per scorrere fino a **SET ID** e premere **OK**.
- 4 Scorrere a sinistra o a destra per selezionare un numero set ID e selezionare **Chiudi**. L'intervallo di regolazione va da 1 a 99.
- 5 Al termine, premere **EXIT (ESCI)**.

Parametri di comunicazione

- Velocità di trasmissione in baud: 9600 bps (UART)
- Lunghezza dati: 8 bit
- Parità: nessuna
- Bit di stop: 1 bit
- Codice di comunicazione: codice ASCII
- Utilizzare un cavo incrociato (inverso).

Elenco di riferimento dei comandi

	COMANDO1	COMANDO2	DATI (esadecimale)		COMANDO1	COMANDO2	DATI (esadecimale)
01. Alimentazione	k	a	Da 00 a 01	14. Bassi	k	s	Da 00 a 64
02. Rapp. d'aspetto	k	c	(Vedere pag.113)	15. Bilanc.	k	t	Da 00 a 64
03. Schermo silenzioso	k	d	(Vedere pag.113)	16. Temp. col.	x	u	Da 00 a 64
04. Volume silenzioso	k	e	Da 00 a 01	17. Metodo ISM	j	p	(Vedere pag.115)
05. Controllo volume	k	f	Da 00 a 64	18. Risparmio energetico	j	q	Da 00 a 05
06. Contrasto	k	g	Da 00 a 64	19. Configurazione automatica	j	u	01
07. Luminosità	k	h	Da 00 a 64	20. Comando di sintonizzazione	m	a	(Vedere pag.115)
08. Colore	k	i	Da 00 a 64	21. Aggiunta/salto canale	m	b	Da 00 a 01
09. Tinta	k	j	Da 00 a 64	22. Tasto	m	c	Codice pulsanti
10. Nitidezza	k	k	Da 00 a 64	23. Retroilluminazione di controllo	m	g	Da 00 a 64
11. Selezione OSD	k	l	Da 00 a 01	24. Selezione ingresso (principale)	x	b	(Vedere pag.116)
12. Telecomando Modalità di blocco	k	m	Da 00 a 01	25. 3D	x	t	(Vedere pag.116)
13. Acuti	k	r	Da 00 a 64	26. 3D estesa	x	v	(Vedere pag.116)

- * Nota: durante il funzionamento di dispositivi USB, ad esempio DivX o EMF, non viene eseguito alcun comando tranne Power(ka) e Key(mc) e vengono trattati come non validi (NG, No Good).

Protocollo di trasmissione/ricezione

Trasmissione

[Command1][Command2][][Set ID][][Data][Cr]

- [Command 1] : primo comando per controllare il televisore (j, k, m o x).
 [Command 2] : secondo comando per controllare il televisore.
 [Set ID] : è possibile regolare il Set ID per selezionare il numero ID del monitor desiderato nel menu Opzione. L'intervallo di regolazione va da 1 a 99.
 Quando si seleziona Set ID "0", vengono controllati tutti gli apparecchi collegati.
 Set ID viene indicato come decimale (da 1 a 99) nel menu e come valore esadecimale (da 0x0 a 0x63) nel protocollo di trasmissione/ricezione.
 [DATA] : Per la trasmissione dei dati di comando. Trasmettere i dati "FF" per leggere lo stato del comando.
 [Cr] : ritorno a capo
 Codice ASCII "0x0D"
 [] : codice ASCII "spazio (0x20)"

Riconoscimento OK

[Command2][][Set ID][][OK][Data][x]

- * L'apparecchio trasmette un segnale ACK (riconoscimento) in base a questo formato quando si ricevono dati normali. A questo punto, se i dati sono in modalità lettura, indica i dati nello stato corrente. Se i dati sono in modalità scrittura, restituisce i dati del computer.

Riconoscimento errore

[Command2][][Set ID][][NG][Data][x]

- * L'apparecchio trasmette un segnale ACK (riconoscimento) in base a questo formato quando si ricevono dati anomali da funzioni non utilizzabili o errori di comunicazione.

Dati 00: codice illegale

01. Alimentazione (comando: k a)

- ▶ Per controllare l'accensione/lo spegnimento dell'apparecchio.

Trasmissione [k][a][][Set ID][][Data][Cr]

Dati 00: Spegnimento 01: Accensione

Ack [a][][Set ID][][OK/NG][Data][x]

- ▶ Per mostrare l'accensione/lo spegnimento.

Trasmissione [k][a][][Set ID][][FF][Cr]

Ack [a][][Set ID][][OK/NG][Data][x]

* Analogamente, se le altre funzioni trasmettono dati "0xFF" in base a questo formato, il feedback dei dati di riconoscimento indica lo stato relativo a ciascuna funzione.

* OK Ack., Error Ack. e altri segnali potrebbero essere visualizzati sullo schermo quando il televisore è acceso.

02. Rapp. d'aspetto (comando: k c) (Dimensioni immagine principale)

- ▶ Per regolare il formato dello schermo. (Formato immagine principale)
È possibile inoltre regolare il formato dello schermo usando l'opzione Rapp. d'aspetto in Q.MENU (MENU RAPIDI) oppure nel menu **IMMAGINE**.

Trasmissione [k][c][][Set ID][][Data][Cr]

Dati 01 : Schermo nor-	07 : 14:9
male (4:3)	09 : Solo ricerca
02 : Schermo pan-	0B : Larghezza intera
oramico (16:9)	Da 10 a 1F : Zoom cine-
04 : Zoom	ma da 1 a 16
06 : Dimensioni originali	

Ack [c][][Set ID][][OK/NG][Data][x]

* Utilizzando l'ingresso PC, è possibile selezionare un rapporto d'aspetto dello schermo di 16:9 o di 4:3.

* In modalità DTV/HDMI (1080i 50 Hz / 60 Hz, 720p 50 Hz / 60 Hz, 1080p 24 Hz / 30 Hz / 50 Hz / 60 Hz), Component (720p, 1080i, 1080p 50 Hz / 60 Hz) è disponibile Solo ricerca.

* Larghezza intera è supportata solo per Digitale, Analogico, AV.

03. Schermo silenzioso (comando: k d)

- ▶ Per selezionare l'attivazione/disattivazione dell'opzione Schermo silenzioso.

Trasmissione [k][d][][Set ID][][Data][Cr]

Dati 00: Schermo silenzioso disattivato (immagine attiva)
Video silenzioso disattivato
01: Schermo silenzioso attivato (immagine disattivata)
10: Video silenzioso attivato

Ack [d][][Set ID][][OK/NG][Data][x]

* Solo se la funzione di muto è attiva, sul televisore viene visualizzato l'OSD. Ma se è attivo Schermo silenzioso, il menu OSD non viene visualizzato.

04. Volume silenzioso (comando: k e)

- ▶ Per controllare l'attivazione/disattivazione dell'opzione volume silenzioso.
È inoltre possibile regolare questa l'opzione con il pulsante MUTE (MUTO) del telecomando.

Trasmissione [k][e][][Set ID][][Data][Cr]

Dati 00: volume silenzioso attivato (volume disattivato)
01: volume silenzioso disattivato (volume attivato)

Ack [e][][Set ID][][OK/NG][Data][x]

05. Controllo volume (comando: k f)

- ▶ Per regolare il volume.
È inoltre possibile regolare il VOLUME con gli appositi pulsanti presenti sul telecomando.

Trasmissione [k][f][][Set ID][][Data][Cr]

Dati Da min. 00 a max. 64

* Consultare "Mappatura dati reali". Vedere pag.116.

Ack [f][][Set ID][][OK/NG][Data][x]

06. Contrasto (comando: k g)

- ▶ Per regolare il contrasto dello schermo.
È inoltre possibile regolare il contrasto nel menu **IMMAGINE**.

Trasmissione [k][g][][Set ID][][Data][Cr]

Dati Da min. 00 a max. 64

* Consultare "Mappatura dati reali". Vedere pag.116.

Ack [g][][Set ID][][OK/NG][Data][x]

07. Luminosità (comando: k h)

- ▶ Per regolare la luminosità dello schermo.
È inoltre possibile regolare la luminosità nel menu **IMMAGINE**.

Trasmissione [k][h][][Set ID][][Data][Cr]

Dati Da min. 00 a max. 64

* Consultare "Mappatura dati reali". Vedere pag.116.

Ack [h][][Set ID][][OK/NG][Data][x]

08. Colore (Comando: k i)

- ▶ Per regolare il colore dello schermo.
È inoltre possibile regolare il colore nel menu **IMMAGINE**.

Trasmissione [k][i][][Set ID][][Data][Cr]

Dati Da min. 00 a max. 64

* Consultare "Mappatura dati reali". Vedere pag.116.

Ack [i][][Set ID][][OK/NG][Data][x]

09. Tinta (comando: k j)

- ▶ Per regolare la tinta dello schermo.
È inoltre possibile regolare la tinta nel menu **IMMAGINE**.

Trasmissione [k][j][][Set ID][][Data][Cr]

Dati Da Rosso: 00 a Verde: 64

* Consultare "Mappatura dati reali". Vedere pag.116.

Ack [j][][Set ID][][OK/NG][Data][x]

10. Nitidezza (Comando: k k)

- ▶ Per regolare la nitidezza dello schermo.
È inoltre possibile regolare la nitidezza nel menu **IMMAGINE**.

Trasmissione [k][k][][Set ID][][Data][Cr]

Dati Da min. 00 a max. 64

* Consultare "Mappatura dati reali". Vedere pag.116.

Ack [k][][Set ID][][OK/NG][Data][x]

11. Selezione OSD (comando: k l)

- ▶ Per selezionare OSD (On Screen Display) acceso/spento utilizzando il telecomando.

Trasmissione [k][l][][Set ID][][Data][Cr]

Dati 00: OSD spento 01 : OSD acceso

Ack [l][][Set ID][][OK/NG][Data][x]

12. Modalità blocco telecomando (comando: k m)

- ▶ Per bloccare i controlli del pannello frontale sul monitor e sul telecomando.

Trasmissione [k][m][][Set ID][][Data][Cr]

Dati 00: Blocco disattivato 01: Blocco attivato

Ack [m][][Set ID][][OK/NG][Data][x]

* Se non si utilizza il telecomando, utilizzare questa modalità.

Quando l'alimentazione principale è attivata/disattivata, il blocco controlli esterni viene disabilitato.

* In modalità standby, se è attivo il blocco tasti, non sarà possibile accendere il televisore utilizzando il tasto di accensione del tasto locale e IR.

13. Acuti (comando: k r)

- ▶ Per regolare gli acuti.
È inoltre possibile regolare gli acuti nel menu **AUDIO**.

Trasmissione [k][r][][Set ID][][Data][Cr]

Dati Da min. 00 a max. 64

* Consultare "Mappatura dati reali". Vedere pag.116.

Ack [r][][Set ID][][OK/NG][Data][x]

14. Bassi (comando: k s)

- ▶ Per regolare i bassi.
È inoltre possibile regolare i bassi nel menu **AUDIO**.

Trasmissione [k][s][][Set ID][][Data][Cr]

Dati Da min. 00 a max. 64

* Consultare "Mappatura dati reali". Vedere pag.116.

Ack [s][][Set ID][][OK/NG][Data][x]

15. Bilanc. (comando: k t)

- ▶ Per regolare il bilanciamento.
È inoltre possibile regolare il bilanciamento nel menu **AUDIO**.

Trasmissione [k][t][][Set ID][][Data][Cr]

Dati Da min. 00 a max. 64

* Consultare "Mappatura dati reali". Vedere pag.116.

Ack [t][][Set ID][][OK/NG][Data][x]

16. Temperatura colore (comando: x u)

- ▶ Per regolare la temperatura del colore. È inoltre possibile regolare la temperatura del colore nel menu **IMMAGINE**.

Trasmissione [x][u][][Set ID][][Data][Cr]

Dati Da min. 00 a max. 64

* Consultare "Mappatura dati reali". Vedere pag.116.

Ack [u][][Set ID][][OK/NG][Data][x]

17. Metodo ISM (comando: j p) (solo TV al plasma)

► Per controllare il metodo ISM. È possibile inoltre regolare il metodo ISM nel menu **OPZIONE**.

Trasmissione [j][p][][Set ID][][Data][Cr]

Dati 02: Orbiter
04: Refresh PDP
08: Normale
20: Refresh Colore

Ack [p][][Set ID][][OK/NG][Data][x]

18. Risparmio energetico (comando: j q)

► Per ridurre il consumo energetico del televisore. È inoltre possibile regolare l'opzione Risparmio energetico nel menu **IMMAGINE**.

Trasmissione [j][q][][Set ID][][Data][Cr]

Funzione Risparmio energetico				Livello				Descrizione	
7	6	5	4	3	2	1	0		
0	0	0	0	Basso consumo	0	0	0	0	Spento
0	0	0	0	Basso consumo	0	0	0	1	Minimo
0	0	0	0	Basso consumo	0	0	1	0	Medio
0	0	0	0	Basso consumo	0	0	1	1	Massimo
0	0	0	0	Basso consumo	0	1	0	1	Annullamento video
0	0	0	0	Basso consumo	0	1	0	0	Sensore intelligente (solo TV al plasma)
0	0	0	0	Basso consumo	0	1	0	0	Auto (solo TV LCD/LCD LED - in base al modello)

Ack [q][][Set ID][][OK/NG][Data][x]

19. Configurazione automatica (comando: j u)

► Per regolare la posizione dell'immagine e per ridurre al minimo lo sfarfallio in modo automatico. Funziona esclusivamente in modalità RGB (PC).

Trasmissione [j][u][][Set ID][][Data][Cr]

Dati 01: da impostare

Ack [u][][Set ID][][OK/NG][Data][x]

20. Comando di sintonizzazione (comando: m a)

► Selezionare il canale sul seguente numero fisico.

Trasmissione [m][a][][Set ID][][Data0][]

[Data1][][Data2][Cr]

Dati00: dati canale alto
Dati01: dati canale basso
es. N. 47 -> 00 2F (2FH)
N. 394 -> 01 8A (18AH),
N. DTV 0 -> Non importante
Dati02 : 0x00 : Analogico principale
0x10 : DTV principale
0x20 : Radio

Intervallo dati canali

Analogico - Da min. 00 a max. 63 (da 0 a 99)
Digitale - Da min. 00 a max. 3E7 (da 0 a 999)
(tranne per Svezia, Finlandia, Norvegia, Danimarca, Irlanda)
Digitale - Da min. 00 a max. 270F (da 0 a 9999)
(solo per Svezia, Finlandia, Norvegia, Danimarca, Irlanda)

Ack [a][][Set ID][][OK/NG][Data][x]

Dati Da min. 00 a max. 7DH

21. Aggiunta/salto canale (comando: m b)

► Per impostare lo stato Salta per il programma corrente.

Trasmissione [m][b][][Set ID][][Data][Cr]

Dati 00 : Salta 01 : Aggiungi

Ack [b][][Set ID][][OK/NG][Data][x]

22. Tasto (comando: m c)

► Per trasmettere il codice pulsanti remoti IR.

Trasmissione [m][c][][Set ID][][Data][Cr]

Dati Codice pulsanti - Fare riferimento a pagina 109.

Ack [c][][Set ID][][OK/NG][Data][x]

23. Retroilluminazione di controllo (comando: m g) (solo TV LCD/LCD LED)

► Per controllare la retroilluminazione.

Trasmissione [m][g][][Set ID][][Data][Cr]

Dati: Dati da min. 00 a max. 64

Ack [g][][Set ID][][OK/NG][Data][x]

24. Selezione ingresso (comando: x b)

(Ingresso immagine principale)

- Per selezionare l'origine di ingresso per le immagini principali.

Trasmissione [x][b][][Set ID][][Data][Cr]

Dati Struttura

MSB LSB

0	0	0	0	0	0	0	0	0
---	---	---	---	---	---	---	---	---

└─ Ingresso esterno ─┘ └─ Numero ingresso ─┘

Ingresso esterno				Dati
0	0	0	0	DTV
0	0	0	1	Analogico
0	0	1	0	AV
0	1	0	0	Component
0	1	1	0	RGB
0	1	1	1	HDMI
1	0	0	0	
1	0	0	1	
1	0	1	0	

Numero ingresso				Dati
0	0	0	0	Ingresso1
0	0	0	1	Ingresso2
0	0	1	0	Ingresso3
0	0	1	1	Ingresso4

Ack [b][][Set ID][][OK/NG][Data][x]

*** Mappatura dati reali**

00 : Passaggio 0
 :
 A: Passaggio 10 (Set ID 10)
 :
 F: Passaggio 15 (Set ID 15)
 10 : Passaggio 16 (Set ID 16)
 :
 64 : Passaggio 100
 :
 6E : Passaggio 110
 :
 73 : Passaggio 115
 74 : Passaggio 116
 :
 CF : Passaggio 199
 :
 FE : Passaggio 254
 FF : Passaggio 255

25. 3D (Comando: x t) (solo modelli 3D)

- Per modificare la modalità 3D per il televisore.

Trasmissione [x][t][][Set ID][][Data01][][Data02][][Data03][][Data04][Cr]

Dati Struttura

Dati01 00 : 3D attivato
 01 : 3D disattivato
 02 : da 3D a 2D
 03 : da 2D a 3D

Dati02 00 : Superiore e inferiore
 01 : Lato a lato
 02 : Scacchiera
 03 : Sequenza fotogrammi

Dati03 00 : Da destra a sinistra
 01 : Da sinistra a destra

Dati04 Effetto 3D (3D Depth): Min: 00 ~ Max: 14
 (*trasmissione tramite codice esadecimale)

*Se data1 è 00 (3D attivato), data4 non ha valore.

*Se data1 è 01(3D disattivato) o 02 (da 3D a 2D), data2, data3 e data4 non hanno valore.

*Se data1 è 03 (da 2D a 3D), data2 e data3 non hanno valore.

Dati 1	Dati 2	Dati 3	Dati 4
00	O	O	X
01	X	X	X
02	X	X	X
03	X	X	O

X : non importante

Ack [t][][OK][Data01][Data02][Data03][Data04][x][t][][NG][Data01][x]

26. 3D estesa (Comando: x v) (solo modelli 3D)

- Per modificare l'opzione 3D per il televisore.

Trasmissione [x][v][][Set ID][][Data01][][Data02][Cr]

Dati01 : Opzione 3D

00 : Correzione aspetto 3D
 01 : 3D Depth (solo da 2D a 3D)
 02 : Punto di visualizzazione in 3D
 03 : Dimensioni immagine 3D(solo TV al plasma)
 04 : Bilanciamento immagine 3D (solo TV al plasma)
 05 : Ottimizzazione 3D (solo tipo attivo (TV LCD))

Dati02 Per ogni opzione 3D è previsto un intervallo specifico determinato da Dati01.

1) Quando Dati01 è 00
 00 : Da destra a sinistra
 01 : Da sinistra a destra

2) Quando Dati01 è 01, 02
 Dati Min: 0 ~ Max: 14

3) Quando Dati01 è 03
 00 : Solo ricerca
 01 : 16:9

4) Quando Dati01 è 04
 00 : Spento
 01 : Acceso

5) Quando Data 01 è 05
 Dati Min: 0 ~ Max: 02

* Consultare "Mappatura dati reali".

Ack [v][][OK][Data01][Data02][x][v][][NG][Data01][x]



Dichiarazione di conformità

La società LG Electronics Italia S.p.A. dichiara che il televisore a colori LG

42PT250-ZA / 42PT250A-ZA / 42PT250-ZG / 42PT250A-ZG / 50PT250-ZA / 50PT250A-ZA / 50PT250-ZG / 50PT250A-ZG / 50PV250-ZA / 50PV250A-ZA / 60PV250-ZA / 60PV250A-ZA / 42PT350-ZD / 42PT350A-ZD / 42PT351-ZC / 42PT351A-ZC / 42PT352-ZB / 42PT352A-ZB / 42PT353-ZA / 42PT353A-ZA / 42PT350-ZK / 42PT350A-ZK / 42PT351-ZJ / 42PT351A-ZJ / 42PT352-ZH / 42PT352A-ZH / 42PT353-ZG / 42PT353A-ZG / 50PT350-ZD / 50PT350A-ZD / 50PT351-ZC / 50PT351A-ZC / 50PT352-ZB / 50PT352A-ZB / 50PT353-ZA / 50PT353A-ZA / 50PT350-ZK / 50PT350A-ZK / 50PT351-ZJ / 50PT351A-ZJ / 50PT352-ZH / 50PT352A-ZH / 50PT353-ZG / 50PT353A-ZG / 50PV350-ZD / 50PV350A-ZD / 50PZ250-ZB / 50PZ250A-ZB / 60PZ250-ZB / 60PZ250A-ZB / 42PW450-ZA / 42PW450A-ZA / 42PW451-ZD / 42PW451A-ZD / 50PW450-ZA / 50PW450A-ZA / 50PW451-ZD / 50PW451A-ZD / 50PZ550-ZA / 50PZ550A-ZA / 50PZ551-ZC / 50PZ552-ZD / 60PZ550-ZA / 60PZ550A-ZA / 60PZ551-ZC / 60PZ552-ZD / 42PT450-ZB / 42PT450A-ZB / 42PT450-ZH / 42PT450A-ZH / 50PT450-ZB / 50PT450A-ZB / 50PT450-ZH / 50PT450A-ZH / 22LK330-ZB / 22LK330A-ZB / 22LK331-ZA / 22LK335C-ZB / 22LK330-ZH / 22LK330A-ZH / 22LK331-ZG / 26LK330-ZB / 26LK330A-ZB / 26LK331-ZA / 26LK335C-ZB / 26LK330-ZH / 26LK330A-ZH / 26LK331-ZG / 32LK330-ZB / 32LK330A-ZB / 32LK331-ZA / 32LK335C-ZB / 32LK330-ZH / 32LK330A-ZH / 32LK331-ZG / 32LK430-ZA / 32LK430A-ZA / 32LK430-ZG / 32LK430A-ZG / 37LK430-ZA / 37LK430A-ZA / 37LK430-ZG / 37LK430A-ZG / 42LK430-ZA / 42LK430A-ZA / 42LK430-ZG / 42LK430A-ZG / 32LK450-ZB / 32LK450A-ZB / 32LK451-ZA / 32LK455C-ZB / 32LK450-ZH / 32LK450A-ZH / 32LK451-ZG / 32LK455-ZA / 42LK450-ZB / 42LK450A-ZB / 42LK451-ZA / 42LK455C-ZB / 42LK450-ZH / 42LK450A-ZH / 42LK451-ZG / 42LK455-ZA / 32LK530-ZC / 32LK530A-ZC / 42LK530-ZC / 42LK530A-ZC / 47LK530-ZC / 47LK530A-ZC / 47LK950-ZA / 47LK950A-ZA / 32LK550-ZA / 32LK550A-ZA / 32LK551-ZB / 42LK550-ZA / 42LK550A-ZA / 42LK551-ZB / 19LV2500-ZA / 19LV250A-ZA / 19LV255C-ZA / 19LV2500-ZG / 19LV250A-ZG / 22LV2500-ZA / 22LV250A-ZA / 22LV255C-ZA / 22LV2500-ZG / 22LV250A-ZG / 26LV2500-ZA / 26LV2540-ZE / 26LV250A-ZA / 26LV254A-ZE / 26LV255C-ZA / 26LV2500-ZG / 26LV250A-ZG / 26LV2540-ZL / 32LV2500-ZA / 32LV2540-ZE / 32LV250A-ZA / 32LV255C-ZA / 32LV254A-ZE / 32LV2500-ZG / 32LV250A-ZG / 32LV2540-ZL / 32LV3500-ZA / 32LV3550-ZB / 32LV350A-ZA / 32LV355A-ZB / 32LV355C-ZB / 32LV3551-ZD / 32LV3550-ZH / 32LV355A-ZH / 32LV3500-ZG / 32LV3551-ZK / 37LV3500-ZA / 37LV3550-ZB / 37LV350A-ZA / 37LV355A-ZB / 37LV355C-ZB / 37LV3551-ZD / 37LV3550-ZH / 37LV355A-ZH / 37LV3500-ZG / 37LV3551-ZK / 32LV3400-ZA / 32LV3400A-ZA / 42LV3551-ZD / 42LV3550-ZH / 42LV355A-ZH / 42LV3500-ZG / 42LV3551-ZK / 47LV3500-ZA / 47LV3550-ZB / 47LV350A-ZA / 47LV355A-ZB / 47LV355C-ZB / 47LV3551-ZD / 47LV3550-ZH / 47LV355A-ZH / 47LV3500-ZG / 47LV3551-ZK / 32LV3400-ZA / 32LV3400A-ZA / 42LV3400-ZA / 42LV3400A-ZA / 32LV3400-ZG / 32LV3400A-ZG / 42LV3400-ZG / 42LV3400A-ZG / 42LV4500-ZC / 32LV450A-ZC / 37LV4500-ZC / 37LV450A-ZC / 42LV4500-ZC / 42LV450A-ZC / 47LV4500-ZC / 47LV450A-ZC / 32LV4500-ZB / 32LV450A-ZB / 32LV451C-ZB / 42LV4500-ZB / 42LV450A-ZB / 42LV451C-ZB / 47LV4500-ZB / 47LV450A-ZB / 47LV451C-ZB / 55LV4500-ZB / 55LV450A-ZB / 55LV451C-ZB / 42LV5400-ZA / 42LV5400A-ZA / 42LV5400A-ZA / 47LV5400-ZA / 47LV5400A-ZA / 22LV5500-ZC / 22LV550A-ZC / 22LV5510-ZD / 22LV551A-ZD / 22LV5500-ZJ / 22LV550A-ZJ / 22LV5510-ZK / 26LV5500-ZC / 26LV550A-ZC / 26LV5510-ZD / 26LV551A-ZD / 26LV5500-ZJ / 26LV550A-ZJ / 26LV5510-ZK / 19LV2300-ZA / 19LV2300A-ZA / 19LV2300-ZG / 22LV2300-ZA / 22LV2300A-ZA / 22LV2300-ZG / 32LV355C-ZD / 37LV355C-ZD / 42LV355C-ZD / 47LV355C-ZD / 32LK469C-ZB / 37LK469C-ZB / 42LK469C-ZB / 32LV369C-ZD / 37LV369C-ZD / 42LV369C-ZD / 47LV369C-ZD

è fabbricato in conformità alle prescrizioni del D.M. n°548 del 28/08/95, pubblicato sulla G.U.

n°301 del 28/12/95 ed in particolare è conforme a quanto indicato nell'art. 2, comma 1 dello stesso decreto.

Questo apparecchio è fabbricato nella C.E.E nel

rispetto delle disposizioni di cui al D.M. 26/03/92ed in particolare è conforme alle prescrizioni del Art. 1 dello stesso decreto ministeriale.

I numeri del modello e di serie del televisore sono situati sul retro del televisore.

Trascriverli in basso qualora fosse necessario contattare l'assistenza.

MODELLO _____

N. DI SERIE _____

Diagrammi a blocchi (PLASMA TV)

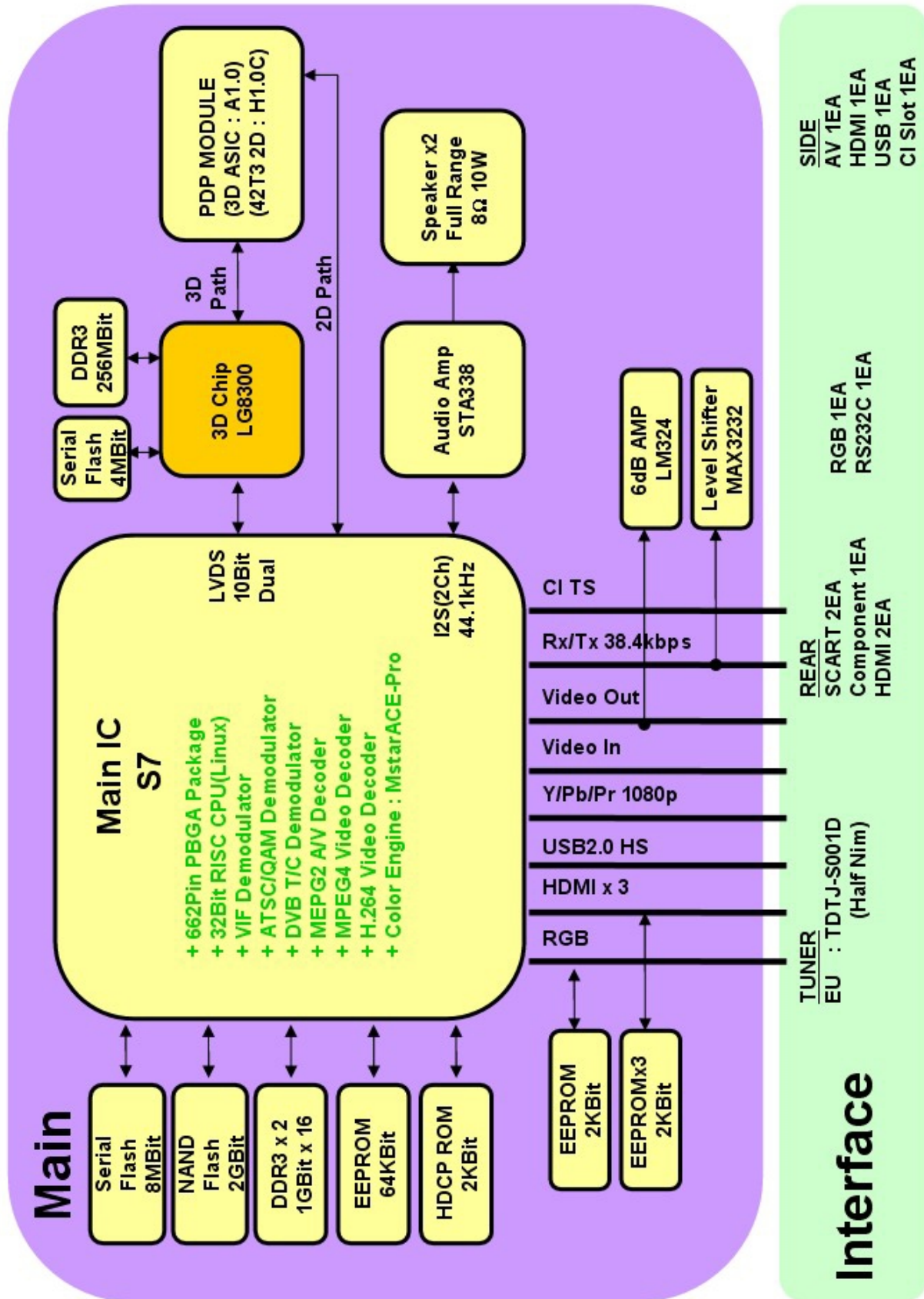

Diagrammi a blocchi (LCD TV/ LED LCD TV)

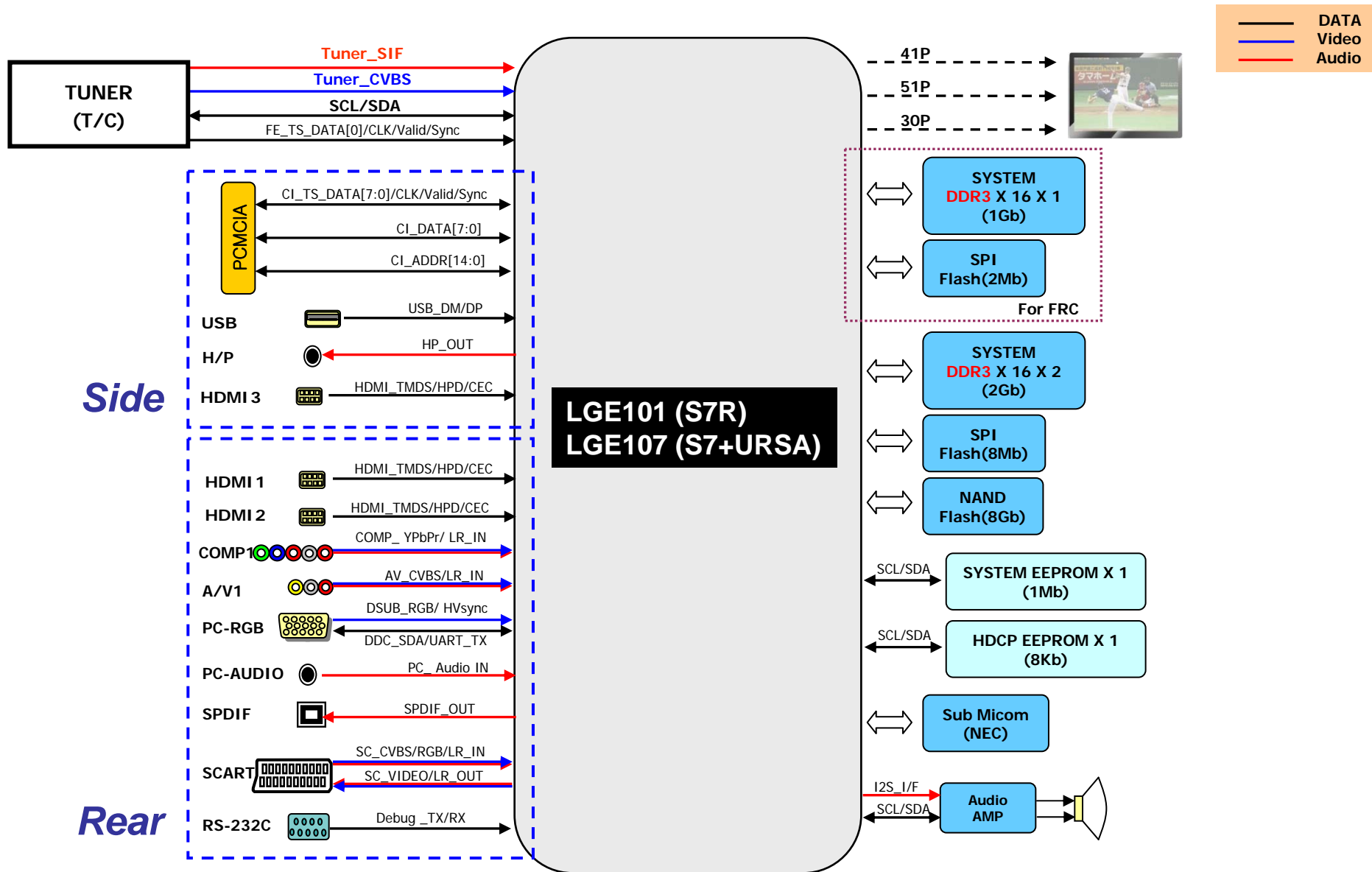

Diagrammi a blocchi (LCD TV/ LED LCD TV)

