

MANUAL DE USUARIO REFRIGERADOR DE DOS PUERTAS

Lea detenidamente este manual antes de empezar a utilizar el refrigerador y guárdelo como referencia para el futuro.

Nombre de Modelo

GM-L279BT
GM-L278BS

TABLA DE CONTENIDO

Instrucciones Importantes de Seguridad	2-3	Filtro (Filtro de Agua)	17-18
Requerimientos de Conexión a Tierra	3		
Instalación del Refrigerador	4-9	Cuidado y Limpieza	19-20
Desempaque del Refrigerador	4	Consejos Generales de Limpieza	19
Instalación	4	Exterior	19
Instalación de la Cubierta Inferior	4	Paredes Internas	19
Desinstalación de la Manija	5	Revestimientos de las Puertas	19
Desinstalación y Reemplazo de las		Partes Plásticas	19
Puertas del Refrigerador	5-6	Tapa Posterior	19
Alineamiento de Puertas	6-7	Cambio de Luz (LED)	19
Conexión de la tubería de Agua	7-9	Interrupciones de Electricidad	19-20
		Cuando se vaya de Vacaciones	20
		Cuando se Mude	20
		Cuando debe cambiar a Modo	
Partes y Funciones	10	Apagado (Off) a la Fábrica de Hielo	20
		Sonidos Normales que Puede Escuchar	20
Uso del Refrigerador	11-16	Guía de Solución de Problemas	21-24
Aseguramiento de Flujo de Aire Adecuado	11		
Antes de Usarse	11		
Panel de Control	11-12		
Modo de Apagado del			
Control de Temperatura	12		
Ajuste de los Controles	12-13		
Instrucciones de Operación	13		
Guía para Almacenar Alimentos	13		
Almacén de Alimentos Congelados	14		
Dispensador de Agua y Hielo	14		
Depósito de Almacenamiento de Hielo	15		
Anaqueles de la Puerta	15		
Gaveta de Meriendas			
"Charola para Carnes Frías"	15		
Compartimentos y Tapa para Verduras	15		
Controles de Humedad	15		
Estantes del Refrigerador	16		
Estantes del Congelador	16		

INSTRUCCIONES IMPORTANTES DE SEGURIDAD

MENSAJES DE SEGURIDAD

Esta guía contiene muchos mensajes importantes de seguridad. Siempre lea y obedezca todos los mensajes de seguridad.



Este es el símbolo de advertencia de seguridad. Le avisa de mensajes de seguridad que le informan sobre peligros potenciales que pueden ocasionar la muerte o una lesión a usted y a los demás, o causar daño al producto. Todos los mensajes serán precedidos por el símbolo de alerta de seguridad y de la palabra PELIGRO, ADVERTENCIA o PRECAUCIÓN. Estas palabras significan



PELIGRO

Si no sigue las instrucciones, de inmediato, usted puede morir o sufrir una lesión grave.



ADVERTENCIA

Si no sigue las instrucciones, usted puede morir o sufrir una lesión grave.



PRECAUCIÓN

Indica una situación de peligro inminente, la cual si no se evita puede resultar en heridas medianas o pequeñas, o solamente en el daño del producto.

Todos los mensajes de seguridad le dirán el peligro potencial, le dirán cómo reducir las posibilidades de sufrir una lesión y lo que puede suceder si no se siguen las instrucciones.

⚠️ ADVERTENCIAS

Para reducir el riesgo de incendio, choque eléctrico o lesiones personales al usar su producto, debe seguir precauciones básicas de seguridad, incluyendo las siguientes:

- Nunca desconecte su refrigerador jalando el cable de electricidad. Siempre sujete el enchufe firmemente y jale directamente del enchufe.
- Repare o reemplace inmediatamente todos los cables eléctricos que se han dañado o roto. No utilice un cable que éste desgastado o con abrasiones en la parte del cable o en su enchufe.
- Cuando mueva su refrigerador de la pared tenga cuidado en no pasarle por encima o dañar el cable de electricidad.
- **NO** almacene o utilice gasolina u otros vapores y líquidos inflamables en la cercanía de este o de otros enceres.
- **NO** permita que los niños se trepen, paren o cuelguen de las puertas o estantes del refrigerador. Puede dañarlo y ocasionarse alguna herida seria.
- Mantenga sus dedos fuera de esas áreas peligrosas de pinchazos; los espacios entre las puertas y entre las puertas de los gabinetes son pequeños. Tenga cuidado al cerrar las puertas cuando haya niños en el área.
- Desconecte su refrigerador antes de limpiarlo o de hacer cualquier reparación.
NOTA: Le recomendamos que cualquier servicio sea realizado por personal capacitado.
- No almacene botellas en el compartimento del congelador pueden quebrarse al estar congeladas y causar daños.
- Por seguridad personal, este producto tiene que estar debidamente conectado a la terminal de conexión de tierra. Haga que un electricista le revise el circuito y el enchufe de la pared para confirmar que la salida está debidamente conectada.
- Lea todas las instrucciones antes de utilizar este producto.
- Utilice este producto para su uso adecuado según las

instrucciones de la guía de uso y cuidado.

- Este refrigerador debe estar debidamente instalado de acuerdo a las Instrucciones que están pegadas en la parte de enfrente del refrigerador.
- Una vez que su refrigerador se encuentre en operación, no toque con las manos húmedas o mojadas las superficies frías dentro del congelador. La piel puede pegarse a las superficies extremadamente frías.
- En aquellos refrigeradores con fábrica automática de hielo, evite el contacto de las partes móviles del mecanismo expulsor, o con el mecanismo de calentamiento que libera los cubos. **NO** coloque sus dedos o manos en estos mecanismos cuando el refrigerador esté conectado.
- **NO** vuelva a congelar alimentos que han sido descongelados completamente.
"...Usted puede volver a congelar de manera segura, alimentos que han sido descongelados si éstos aún contienen cristales de hielo o si aún están fríos por debajo de 40 °F (4 °C)."
"Carnes picadas, aves o pescados que tengan un olor o color raro no deben consumirse. El helado derretido debe desecharse. Si el color u olor de cualquier alimento es dudoso o de mala apariencia, elimínelo. Los alimentos puede que sean dañinos para el consumo."
"Descongelar parcialmente y volver a congelar reduce la calidad de consumo de los alimentos, particularmente en las frutas, vegetales y alimentos preparados. La calidad de consumo de las carnes rojas puede mantenerse mayor tiempo que los demás. Use los productos que vuelva a congelar tan pronto como le sea posible para mantener su calidad."

GUARDE ESTAS INSTRUCCIONES

⚠ PRECAUCIÓN

Este aparato no está destinado para su uso por las personas (incluidos niños) con capacidad física, sensorial o mental reducida, o falta de experiencia y conocimientos, a menos que se les haya dado la supervisión o instrucción en relación con el uso del aparato por la persona responsable de su seguridad. Los niños deben ser supervisados para asegurar que no juegan con el aparato.

⚠ PELIGRO: LOS NIÑOS SE PUEDEN QUEDAR ENCERRADOS

El quedar atrapado y asfixia de niños no es un problema del pasado. Los refrigeradores tirados y abandonados son un peligro, aún si van a quedar ahí "por unos cuantos días". Si Ud. está por deshacerse de su refrigerador viejo, por favor siga las instrucciones que se dan a continuación para prevenir accidentes.

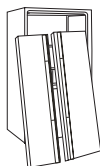

Antes de tirar su refrigerador o congelador cuando ya no se use:

- Saque las puertas.
- Deje los estantes en su lugar, así los niños no pueden meterse al refrigerador con facilidad.

ELIMINACIÓN DE CFC

Su refrigerador viejo tiene un sistema de refrigeración que utiliza CFC (clorofluorocarbonos). Los CFC afectan a la capa estratosférica de ozono. Si usted esta por deshacerse de su refrigerador viejo, asegúrese que el refrigerante CFC sea eliminado de la manera apropiada

por personal calificado. Si usted libera intencionalmente el refrigerante con CFC puede estar sujeto a multas o prisión de acuerdo a las legislaciones ambientales vigentes. Contacte a la agencia de su localidad para desechar su refrigerador.

REQUERIMIENTOS DE CONEXIÓN A TIERRA

IMPORTANTE: Lea con atención lo siguiente.

PARA CONECTAR LA ELECTRICIDAD

⚠ ADVERTENCIA

PELIGRO DE CHOQUE ELÉCTRICO

PARA SU SEGURIDAD PERSONAL, este aparato debe estar aterrizado apropiadamente. Haga revisar por personal experto sus contactos de pared para asegurarse de que el enchufe está conectado a tierra apropiadamente.

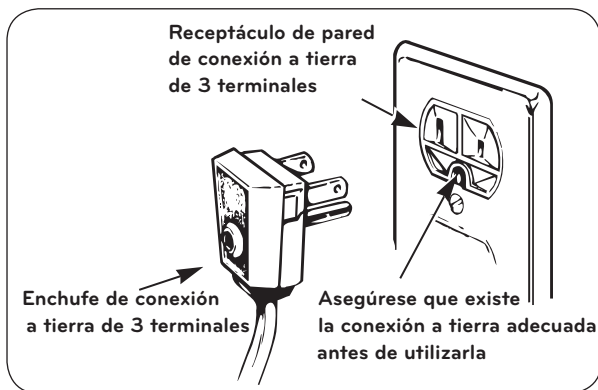

UTILIZANDO CABLES DE EXTENSIÓN

No se recomienda el uso de cable de extensión. Sin embargo, si usted desea utilizar un cable de extensión, es absolutamente necesario que se tenga 3 terminales y que soporte una carga de energía de 15 A (mínimo) y 120 V.

El uso de un cable de extensión aumenta el espacio que se necesita detrás del refrigerador.

⚠ ADVERTENCIA

REEMPLAZO DE CABLE DE CORRIENTE

Si el cordón de alimentación se daña, éste debe ser reemplazado por el fabricante, por nuestro centro de servicio o personal calificado por LG para evitar algún riesgo.

MÉTODO RECOMENDADO PARA LA CONEXIÓN A TIERRA

Su refrigerador debe estar siempre conectado a un circuito propio que esté conectado adecuadamente a tierra. La alimentación de energía debe ser únicamente de 115 V ~ 60 Hz ó 127 V ~ 60 Hz (de acuerdo a las especificaciones del país donde se encuentre) y con fusibles de 15 ó 20 A.

Esto brinda el mejor desempeño y previene de las sobrecargas de energías que pueden provocar un incendio debido al sobrecalentamiento de los cables.

Se recomienda que se utilice un circuito separado para este producto, así como un receptáculo que no pueda ser conectado con un interruptor. No utilice cable de extensión.

Es su responsabilidad y obligación reemplazar aquellos receptáculos de 2 terminales por uno de 3 terminales conectado debidamente a tierra.

Bajo ninguna circunstancia corte o arranque la tercera terminal (tierra) del enchufe.

NOTA: Antes de instalar o limpiar, apague el Control (del termostato, refrigerador o congelador, según su modelo) a la posición de OFF. Cuando haya terminado, vuelva a conectar el refrigerador y ajuste el control (de termostato, refrigerador o congelador según su modelo) a la posición deseada.

INSTALACIÓN DEL REFRIGERADOR

⚠ ADVERTENCIA

PELIGRO DE PESO EXCESIVO

Mueva o instale el refrigerador entre dos o más personas. No seguir estas instrucciones puede ocasionar una lesión en la espalda u otro tipo de lesiones.

DESEMPAQUE DEL REFRIGERADOR

Remueva la cinta adhesiva y cualquier etiqueta temporal de su refrigerador antes de usarlo. No quite ninguna etiqueta de advertencia, tampoco la etiqueta del modelo y número de serie.

Para remover cualquier residuo de pegamento o cinta adhesiva, frote el área enérgicamente con su dedo. El pegamento o la cinta adhesiva también salen fácilmente frotando un poco de jabón líquido para fregar con los dedos sobre la parte adhesiva. Limpie con agua tibia y seque.

No utilice instrumentos filosos, alcohol para fricciones, líquidos inflamables, o productos de limpieza abrasivos para eliminar los restos de pegamento o cinta adhesiva. Estos productos pueden dañar la superficie de su refrigerador. Para más información, vea la Sección de "Instrucciones Importantes de Seguridad".

Los estantes del refrigerador están instalados en la posición de envío. Por favor reinstale los estantes de acuerdo a sus necesidades de almacenamiento.

⚠ ADVERTENCIA

CUANDO MUEVA SU REFRIGERADOR

Su refrigerador es muy pesado. Cuando mueva el refrigerador para limpiarlo o darle servicio, proteja el piso. Al mover el refrigerador, siempre tire directamente hacia afuera. No mueva el refrigerador de lado a lado ni lo arrastre cuando lo trate de mover ya que podrá dañar el piso.

⚠ ADVERTENCIA

PELIGRO DE EXPLOSIÓN



Mantenga los materiales y vapores inflamables, tales como gasolina, alejados del refrigerador. No seguir estas instrucciones puede ocasionar la muerte, explosión o incendio.

INSTALACIÓN

1. Evite colocar la unidad cerca de fuentes de calor, sol directo o humedad.
2. Para minimizar el ruido y la vibración, el refrigerador **TIENE** que estar instalado sobre un piso sólidamente construido.

3. No se recomiendan superficies con alfombras o de losas suaves.
4. **NUNCA** instale el refrigerador sobre una plataforma o una estructura con soporte débil.
5. Instale este producto en un área donde la temperatura este entre 41 °F (5 °C) y 110 °F (43 °C). Si la temperatura alrededor del producto es muy baja o alta, la habilidad de enfriamiento del producto podrá verse afectada.

NOTA: Para una circulación de aire apropiada, mejores resultados de enfriamiento y consumo de energía, mantenga los artículos y superficies adyacentes a una distancia mínima de 2 pulgadas (5,08 cm).

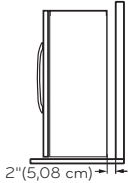

⚠ ADVERTENCIA

- Tenga cuidado cuando trabaje con bisagras, cubierta inferior, tapones, etc. Puede lastimarse.
- No coloque las manos o varas de metal dentro de conductos de aire, cubierta inferior o la parte de abajo del refrigerador. Podrá lastimarse o recibir un choque eléctrico.

INSTALACIÓN DE LA CUBIERTA INFERIOR

Instalación o reemplazo de la cubierta inferior:

1. Remueva los 2 tornillos de la parte inferior de su refrigerador (Al frente).
2. Coloque la cubierta inferior en posición correcta e instale los tornillos.

Desinstalación o reemplazo de la cubierta inferior:

1. Abra las puertas (refrigerador y congelador).
2. Una vez que las puertas estén abiertas, remueva los tornillos que sujetan la cubierta.
3. Coloque nuevamente los tornillos en la parte inferior del refrigerador.

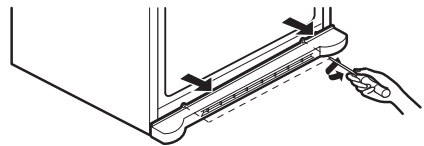

INSTALACIÓN DEL REFRIGERADOR

DESINSTALACIÓN DE LA MANIJA

Es probable que usted necesite remover las manijas de las puertas para poder mover el refrigerador por un espacio reducido. Siga las instrucciones mostradas abajo.

NOTA: Para evitar dañar la superficie de las puertas cuando se mueva el refrigerador por espacios reducidos, es recomendable remover las puertas como se indica en las siguientes dos páginas.

- Afloje los tornillos de fijación con llave Allen de 3/32" (2,38 mm) y retire la manija.

NOTA: Para ajustar o retirar los tornillos de montaje de la manija utilice una llave Allen de 1/4" (6,35 mm).

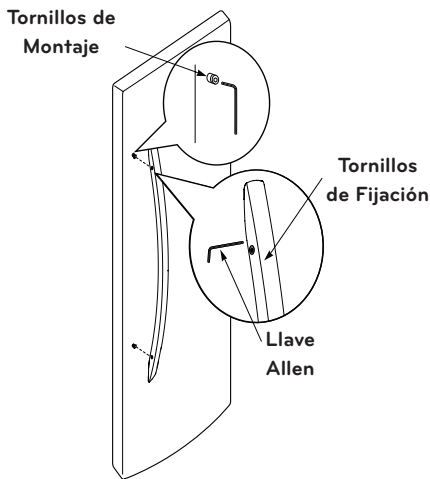

INSTALACIÓN DE LA MANIJA

- Coloque la manija en la puerta ajustando los agujeros de la parte posterior de la manija en los tornillos de montaje y apriete los tornillos con una llave Allen de 3/32" (2,38 mm).

NOTA: Si los tornillos de ajuste necesitan ser apretados o removidos utilice una llave Allen 1/4" (6,35 mm).

⚠ ADVERTENCIA

PELIGRO DE DESCARGA ELÉCTRICA

- Desconecte el suministro eléctrico al refrigerador antes de instalar. El no hacerlo puede dar como resultado una lesión seria o la muerte.
- No ponga las manos, los pies u otros objetos en las salidas de aire, la cubierta inferior, o debajo del refrigerador. Usted podría lesionarse o recibir un choque eléctrico.
- Tenga cuidado al trabajar con la bisagra, la cubierta inferior y el tope. Podría lesionarse.

DESINSTALACIÓN Y REEMPLAZO DE LAS PUERTAS DEL REFRIGERADOR

Antes de desinstalar las puertas, remueva la cubierta inferior. Para referencia vea la sección "Instalación de la Cubierta Inferior".

Remueva la puerta derecha (refrigerador):

1. Abra la puerta. Remueva el tornillo de la cubierta de la bisagra superior (1).
2. Utilice un destornillador de cabeza plana para hacer palanca y desenganchar la cubierta de la bisagra (gancho no se muestra) del gabinete (2). Tire la cubierta hacia arriba.
3. Gire el ajustador de la bisagra (3) en dirección de las manecillas del reloj. Levante la bisagra superior (4) retire la palanca de la bisagra (5).

NOTA: Independientemente del tipo de ajustador de bisagra que tenga el proceso de desensamble es el mismo.

4. Levante la puerta del perno de la bisagra inferior y retire la puerta.
5. Coloque la puerta con la parte exterior hacia arriba, sobre una superficie lisa para evitar rayarla.

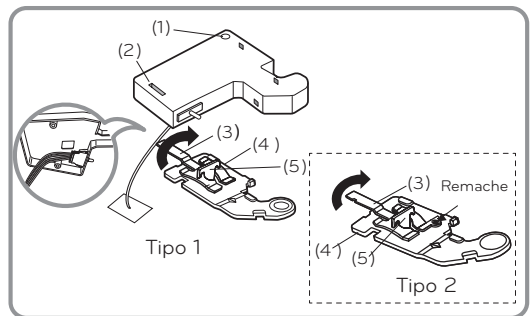

⚠ PRECAUCIÓN

Cuando levante y libere la bisagra, tenga cuidado de que la puerta no caiga hacia adelante.

Remueva la puerta izquierda (congelador) con la línea de conexión de agua:

Desconecte el tubo de alimentación de agua presionando el extremo del tubo (Figura 1) como muestra la figura de abajo.

NOTA: Si el extremo del tubo está deformado o desgastado, corte la parte dañada. Desconecte el tubo que está bajo la cubierta inferior bajo las puertas. Drene 0,13 galones (0,5 litros) de agua. Coloque un recipiente grande al extremo del tubo para prevenir un derrame de agua.

INSTALACIÓN DEL REFRIGERADOR

1. Abra la puerta. Remueva el tornillo de la cubierta de la bisagra superior (1).
2. Utilice un destornillador de cabeza plana para hacer palanca y desenganchar la cubierta de la bisagra (gancho no se muestra) del gabinete (2). Tire la cubierta hacia arriba.
3. Desconecte todos los cables de conexión (3).
4. Remueva el tornillo de tierra (4).
5. Gire el ajustador de la bisagra (5) en contra de las manecillas del reloj. Levante la bisagra superior (6) retire la palanca de la bisagra (7).

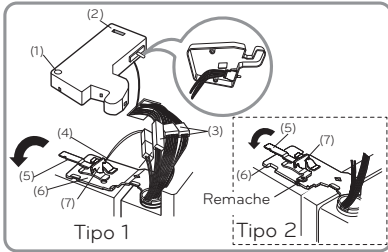

NOTA: Independientemente del tipo de ajustador de bisagra que tenga el proceso de desensamble es el mismo.

⚠ PRECAUCIÓN

Cuando levante y libere la bisagra, tenga cuidado de que la puerta no caiga hacia adelante.

6. Levante la puerta del perno de la bisagra inferior y retire la puerta.
7. Coloque la puerta con la parte exterior hacia arriba, sobre una superficie lisa para evitar rayarla.

Reinstale la puerta derecha (refrigerador):

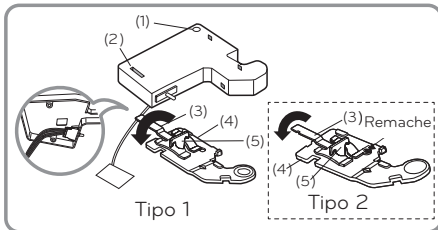

1. Coloque la puerta sobre el perno de la bisagra inferior.
2. Coloque la bisagra superior (4) sobre la palanca de la bisagra (5) en su lugar. Gire el ajustador (3) en contra de las manecillas del reloj para asegurar la bisagra.

NOTA: Independientemente del tipo de ajustador de bisagra que tenga el proceso de instalación es el mismo.

3. Coloque el gancho de la cubierta por la esquina del interruptor bajo las conexiones. Coloque la cubierta (2) en su lugar. Inserte y apriete el tornillo de la cubierta (1).

Reinstale la puerta izquierda (congelador):

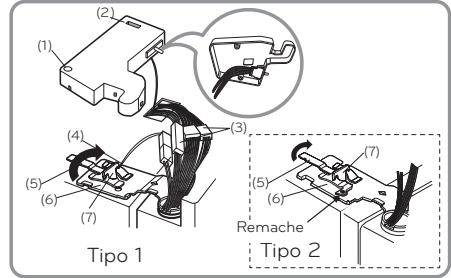

1. Pase el tubo de alimentación de agua a través del perno de la bisagra inferior y coloque la puerta sobre el perno de la bisagra inferior.
2. Coloque la bisagra superior (6) sobre la palanca de la bisagra (7) en su lugar. Gire el ajustador (5) a favor de las manecillas del reloj para asegurar la bisagra.

NOTA: Independientemente del tipo de ajustador de bisagra que tenga el proceso de instalación es el mismo.

3. Instale el tornillo de tierra (4) y conecte todas las conexiones (3).
4. Coloque el gancho de la cubierta por la esquina del interruptor bajo las conexiones. Coloque la cubierta (2) en su lugar. Inserte y apriete el tornillo de la cubierta (1).
5. Vuelva a conectar el tubo de agua insertándolo dentro del conector.

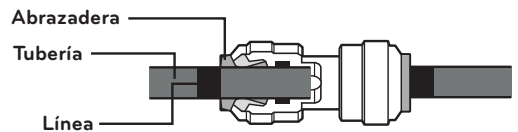

ALINEAMIENTO DE PUERTAS

Antes de ajustar las puertas, remueva la cubierta inferior. Para referencia vea la sección "Instalación de la Cubierta Inferior". Los dos métodos de alineamiento de puertas disponibles están basados en la cantidad de ajustes necesarios y los requerimientos de instalación.

Tipo 1

Herramienta para ajuste: destornillador de cabeza plana.

Si la puerta del compartimento del congelador es inferior a la puerta del compartimento del refrigerador, nivele las puertas insertando un destornillador de cabeza plana en la ranura del tornillo de ajuste de altura izquierdo, y gírelo hacia la derecha.

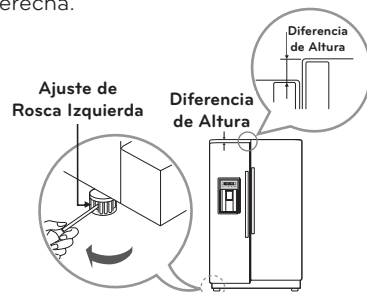

INSTALACIÓN DEL REFRIGERADOR

Si la puerta del compartimento del congelador es superior a la puerta del compartimento del refrigerador, nivele las puertas insertando un destornillador de cabeza plana en la ranura del tornillo de ajuste de altura derecha, y gírelo hacia la derecha.

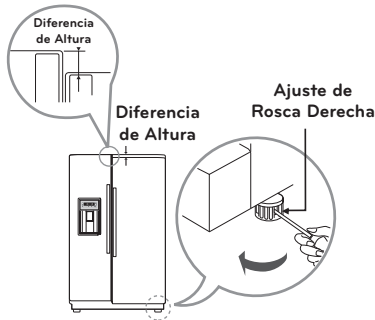

Tipo 2

Herramienta para ajuste: llave de tuercas de 5/16" (8 mm) y llave de tuercas de 3/4" (19 mm). Ajuste el nivel cuando la puerta del refrigerador este más abajo que la puerta del congelador durante la instalación del refrigerador.

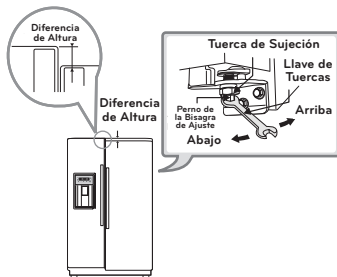

Use una llave de tuercas de 3/4" (19 mm), gire la tuerca de sujeción a la derecha para aflojarla. Use una llave de tuercas de 5/16" (8 mm), gire el perno de la bisagra a la derecha o a la izquierda para nivelar la puerta del refrigerador y del congelador. Una vez nivelada la puerta, gire la tuerca de sujeción hacia la izquierda para apretarla.

⚠ PRECAUCIÓN

No apriete demasiado el tornillo de ajuste de la puerta. El perno de la bisagra puede barrerse. (El rango de ajuste de altura es de máximo 1/2" (1,27 cm)).

DESPUÉS DE AJUSTAR EL NIVEL DE LAS PUERTAS

Asegúrese que los tornillos de ajuste estén en contacto con el piso.

CONEXIÓN DE LA TUBERÍA DE AGUA

NOTA: La instalación de la línea de agua es necesaria cuando su refrigerador esta equipado con fábrica de hielo y/o dispensador de agua.

ANTES DE COMENZAR

La instalación de la tubería de agua no está garantizada por el fabricante del refrigerador o de la fábrica de hielos. Siga las instrucciones cuidadosamente para minimizar el riesgo de daños al producto.

El aire en la tubería de agua puede provocar martilleos en las conexiones, lo que puede causar daños a las tuberías internas del refrigerador o derrame de agua al interior del refrigerador. Llame a un plomero calificado para corregir los martilleos en las conexiones antes de instalar la tubería de agua.

Para evitar quemaduras y daños al producto, no conecte su refrigerador a las tuberías de agua caliente. Si usa su refrigerador antes de conectar el suministro de agua, asegúrese de que la fábrica de hielo se encuentra en la posición APAGADO (O).

No instale las tuberías de la fábrica de hielos en áreas en las cuales la temperatura ambiente se encuentre bajo el punto de congelación del agua. Cuando utilice cualquier dispositivo eléctrico (como un taladro) durante la instalación, asegúrese de que el dispositivo esté doblemente aislado o conectado a tierra para prevenir el riesgo de choque eléctrico. Todas las instalaciones deben ir acorde al código de requisitos de la fontanería local.

NOTA: Use protección para los ojos.

- Si un sistema de filtración de agua de ósmosis inversa está conectado a su abastecimiento de agua fría. Esta instalación no suministra el agua necesaria al refrigerador o la fabrica de hielo. Siga la siguiente instrucción cuidadosamente para minimizar el riesgo de daños costosos por agua.
- Si un sistema de filtración de agua de ósmosis inversa está conectado a su abastecimiento de agua fría, la presión de agua para el sistema de ósmosis inversa debe ser un mínimo de 40 a 60 PSI (2,8 kg•f/ cm² ~ 4,2 kg•f/cm²), menos de 2 ~ 3 segundos para rellenar 2 una taza de capacidad de 7 onzas (0,2 litros).

Si la presión de agua del sistema de ósmosis inversa es menos de 21 PSI (1,5 kg•f/cm², más de 4 segundos para rellenar una taza de capacidad de 7 onzas [0,2 litros]):

- Revise si el filtro de sedimentos en el sistema de ósmosis inversa está bloqueado. Reemplace el filtro si es necesario.
- Permitir que el tanque de almacenamiento del sistema de ósmosis inversa se rellene después de un uso intenso.
- Si sigue teniendo el mismo problema de presión de agua de ósmosis inversa, llame a un fontanero calificado.

QUÉ NECESITARÁ

- **Tubos de cobre**, de 1/4" (6,35 mm) de diámetro externo para conectar el refrigerador al suministro de agua. Asegúrese que ambos lados del tubo están cortados equitativamente.



INSTALACIÓN DEL REFRIGERADOR

Para determinar la longitud de cuánta tubería va a necesitar: mida la distancia desde la válvula de agua en la parte trasera del refrigerador hasta la tubería de agua. Agregue 8 pies (2,4 m). Asegúrese que haya suficiente tubería adicional [como 8 pies (2,4 m) enrollada en 3 espirales de 10" (25 cm) de diámetro] para permitir que el refrigerador se pueda mover fuera de la pared luego de la instalación.

- **Un suministro de agua fría.** La presión de agua debe estar entre 20 y 120 PSI (1,4 bar y 8,2 bar) en los modelos que no cuenten con filtro de agua y entre 40 y 120 PSI (2,8 bar y 8,2 bar) en los modelos que cuenten con filtro de agua.

- **Taladro Eléctrico.**

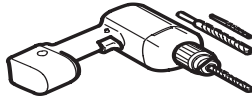

- **1/2" (12,7 mm) o llave ajustable.**

- **Destornillador de cabeza plana y destornilladores Phillips.**

- **Dos tuercas de compresión 1/4" (6,35 mm) de diámetro externo y 2 férulas (mangas)** para conectar la tubería de cobre a la válvula de cierre y a la válvula de agua del refrigerador.

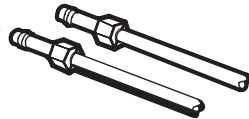

- Si su tubería de cobre actual cuenta con alguna reducción en los extremos, necesitará un adaptador (disponible en las ferreterías) para conectar la línea de agua al refrigerador. También puede cortar la reducción con un cortador de tubo y después utilizar las conexiones de compresión arriba mencionadas.

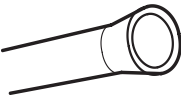

- **Cierre la válvula para conectar a la línea de agua fría.** La válvula debe tener una entrada de agua con un diámetro mínimo interior de 5/32" (3,96 mm) en el punto de conexión de el AGUA FRÍA. Estas válvulas se pueden encontrar en cualquier paquete de conexión de agua. Antes de comprar, asegúrese de que la válvula cumpla con los reglamentos locales.

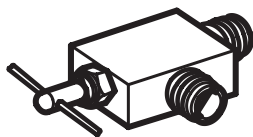

2. SELECCIONE LA UBICACIÓN DE LA VÁLVULA

Seleccione la ubicación para la válvula, que sea fácilmente accesible. Es recomendable conectar por el lado de una tubería vertical. Cuando sea necesario hacer una conexión a una tubería de agua horizontal, debe hacer la conexión desde la parte de superior o el lado, en vez de la parte inferior, para evitar atraer sedimentos a la tubería de agua.

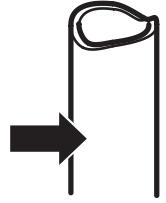

3. PERFORE UN ORIFICIO PARA LA VÁLVULA

Perfore un orificio de 1/4" (6,35 mm) en la tubería de agua usando el taladro. Elimine cualquier residuo resultado de taladrar en la tubería. Tenga cuidado de no dejar que caiga el agua en el taladro. El no lograr hacer un orificio de 1/4" (6,35 mm) puede resultar en la reducción de la producción de hielos o de cubos más pequeños.

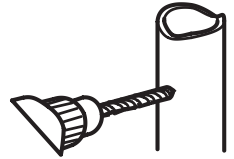

NOTA: Fontaneros con licencias deben usar solamente tubos de cobre #49595 ó 49599 ó tubos de Polietileno Reticulado (PEX).

4. AJUSTE LA VÁLVULA DE CIERRE

Ajuste la válvula de cierre a la tubería de agua fría con la abrazadera para tubería.

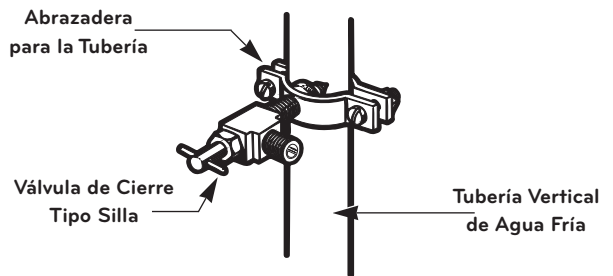

NOTA: Se adjudica el Código de Fontanería 248CMR del Estado de Massachusetts. Las válvulas tipo silla son ilegales y no se permiten en Massachusetts. Consulte a un fontanero con licencia.

INSTRUCCIONES DE INSTALACIÓN

⚠ ADVERTENCIA

Conecte solamente a un suministro de agua potable.

1. CIERRE EL SUMINISTRO DE AGUA PRINCIPAL

Abra el grifo de agua más cercano para aliviar la presión en la tubería.

INSTALACIÓN DEL REFRIGERADOR

5. APRIETE LA ABRAZADERA PARA TUBERÍA

Apriete los tornillos de la abrazadera para tubería hasta que la arandela provea un cierre hermético.

NOTA: No apriete demasiado porque se puede quebrar la tubería.

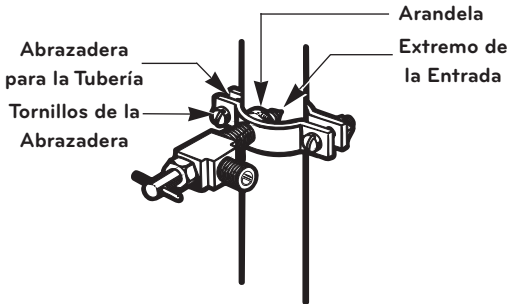

6. ABRA LA VÁLVULA DE PASO

Direccione la tubería entre la tubería de agua fría y el refrigerador. Cree una ruta a través de un orificio perforado en la pared o piso (detrás del refrigerador o gabinete adyacente) tan cerca de la pared como sea posible.

NOTA: Asegúrese que haya suficiente tubería adicional [cerca de 8 pies (2,4 m) enrollado en 3 espirales de aproximadamente 10" (254 mm) de diámetro] para permitir mover el refrigerador de la pared luego de la instalación.

7. CONECTANDO LA TUBERÍA A LA VÁLVULA

Coloque la tuerca de compresión y la férula (manga) para la tubería de cobre sobre la parte final del tubo y conéctelo a la válvula de cierre. Asegúrese de que el tubo se inserte completamente en la válvula. Atore la tuerca de compresión firmemente.

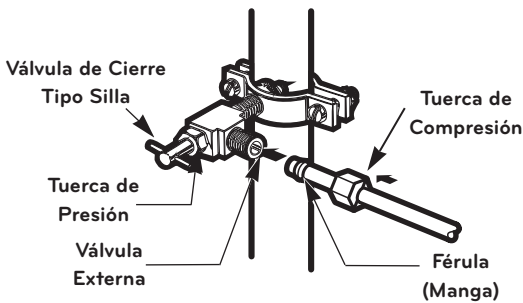

NOTA: Se adjudica el Código de Fontanería 248CMR del Estado de Massachusetts. Las válvulas tipo silla son ilegales y no se permiten en Massachusetts. Consulte a un fontanero calificado.

8. ENJUAGANDO LA TUBERÍA

Gire el suministro principal de agua hacia la derecha y drene la tubería hasta que el agua esté clara. Cierre el paso de agua con la válvula hasta que 1/4 de galón de agua (1 L) haya sido drenada a través de la tubería.



9. CONECTE LA TUBERÍA AL REFRIGERADOR

NOTA:

- Antes de realizar la conexión al refrigerador, asegúrese de que el cable de electricidad del refrigerador no esté conectado al receptáculo en la pared.
 - Si su refrigerador no tiene un filtro de agua, le recomendamos que instale un si su suministro de agua contiene arena o partículas que puedan tapan la capa de la válvula de agua del refrigerador. Instale el filtro en la tubería de agua cerca del refrigerador.
 - No deben utilizarse mangueras usadas, solo utilice las mangueras nuevas suministradas por el fabricante.
1. Saque la tapa plástica flexible de la válvula de agua.
 2. Coloque la tuerca de compresión y la férula (manga) al final del tubo como se muestra en la ilustración. (Ver figura 1).
 3. Inserte la parte final del tubo de cobre en la conexión lo más que pueda. Mientras sujeta el tubo, ajuste la unión.

⚠ PRECAUCIÓN

Revise que no ocurran fugas en la conexión de la tubería de agua.

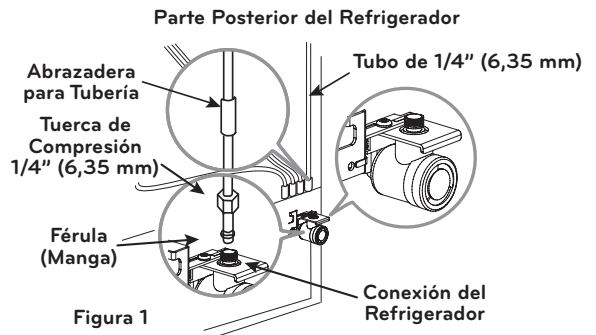

Sujete la tubería en la abrazadera de la tubería ubicada en la parte posterior del refrigerador. Primero, afloje los tornillos de la abrazadera. Después, inserte la tubería en el surco. Finalmente, re-ajuste el tornillo.

10. CONECTE EL REFRIGERADOR

Acomode los espirales de tubería para que no vibren con la parte de atrás del refrigerador o con la pared. Empuje el refrigerador hacia la pared.

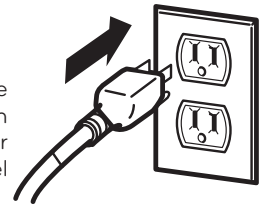

11. COMIENCE A USAR LA FÁBRICA DE HIELO

Coloque el interruptor de electricidad de la fábrica de hielo en la posición de ENCENDIDO (I). La fábrica de hielo no comenzará a operar hasta que alcance su temperatura operacional de 15 °F (-9 °C) o menos. En ese momento comenzará a operar automáticamente si el interruptor de electricidad está en la posición de ENCENDIDO (I).

PARTES Y FUNCIONES

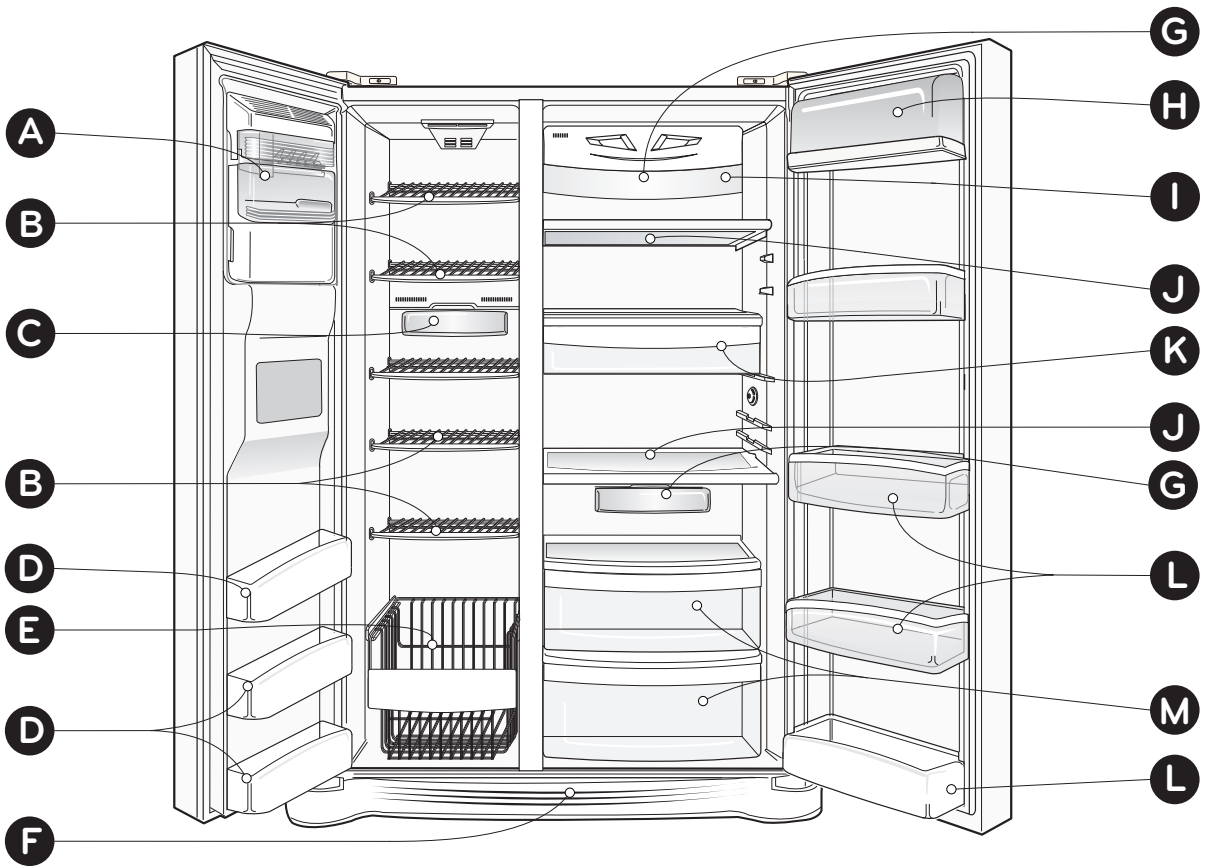

Utilice esta sección para familiarizarse con las partes y funciones.

NOTA: Esta guía cubre varios modelos distintos. El refrigerador que se ha comprado puede contener algunos o todos los artículos mencionados abajo. La ubicación de las funciones presentadas puede que no sean iguales que su modelo.

- | | |
|---|---|
| <p>A Fábrica de Hielo Automática
El hielo es producido en la fábrica de hielo y enviado al dispensador.</p> <p>B Estantes del Congelador</p> <p>C Lámpara del Congelador (LED)</p> <p>D Anaqueles del Congelador</p> <p>E Cajón</p> <p>F Cubierta inferior</p> <p>G Lámpara del Refrigerador (LED)</p> | <p>H Compartimento para productos lácteos
Almacén de productos lácteos como mantequilla y queso.</p> <p>I Filtro de Agua</p> <p>J Estantes del Refrigerador</p> <p>K Gaveta para Meriendas (Charola para carnes frías)
Almacén de carne y comida fresca.</p> <p>L Anaqueles del Refrigerador</p> <p>M Compartimento para Verduras</p> |
|---|---|

USO DEL REFRIGERADOR

ASEGURANDO EL FLUJO DE AIRE ADECUADO

Para asegurar las temperaturas adecuadas, el aire debe fluir entre las secciones del refrigerador y congelador.

- En el compartimento del congelador, el aire frío entra por las rendijas localizadas en la parte superior y sale por las rendijas localizadas detrás del cajón del congelador.
- En el compartimento del refrigerador, el aire frío entra a la sección de alimentos frescos por las rendijas localizadas en la parte superior del compartimento. El aire fluye hacia abajo y sale por las rendijas localizadas detrás del cajón de productos frescos.

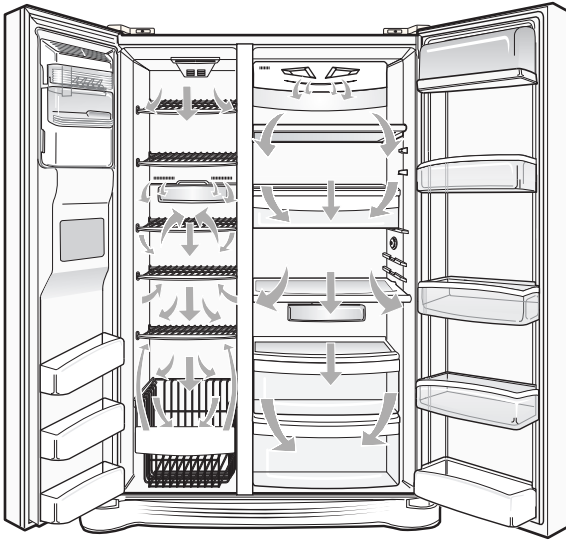

- No bloquee ninguno de estos conductos con paquetes de alimentos. Si los conductos están bloqueados, el flujo de aire será interrumpido y puede ocurrir problemas de temperatura y humedad.

IMPORTANTE: Porque el aire circula entre ambas secciones, cualquier olor formado en una sección se transfiere a la otra. Usted debe limpiar completamente ambas secciones para eliminar olores. Para prevenir la transferencia de olores y que los alimentos se sequen, envuelva o cubra los alimentos completamente (Vea la sección de "Guía para Almacenar Alimentos" para detalles).

NOTA: Si cierra la puerta del refrigerador fuertemente, la puerta del congelador puede abrirse y cerrarse a causa de la presión del flujo de aire.

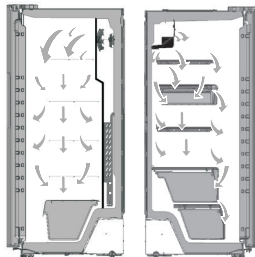

ANTES DE USARSE

1. Limpie su refrigerador completamente y saque todo el polvo acumulado durante el envío.
2. Instale los accesorios como el recipiente para hielo,

gavetas, estantes, etc. en los lugares correspondientes. Los mismos vienen empacados juntos para evitar que se dañen durante el envío.

3. Deje que su refrigerador corra al menos por 2 ó 3 horas antes de colocar alimentos. Verifique el flujo de aire frío en el compartimento del congelador para asegurarse que esté enfriando. Su refrigerador ya está listo para usarse.

PANEL DE CONTROL

Presione el botón para ver la función deseada y seleccionar otras funciones.

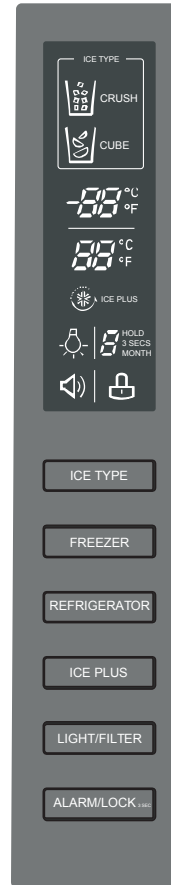

PANTALLA LED

La pantalla LED muestra las configuraciones de temperatura, opciones del dispensador y del filtro para agua, alarma de puerta y mensajes de estado de bloqueo.

ICE TYPE (Tipo de Hielo)
El botón **ICE TYPE** es usado para seleccionar entre cubos de hielo y hielo triturado.

NOTA: Sostenga el vaso u otro recipiente en su lugar durante unos segundos después de servirse hielo o agua para no dejar caer las últimas gotas de agua o cubos de hielo.

FREEZER (Congelador)
Presione el botón **FREEZER** para ajustar la temperatura del compartimento del congelador.

REFRIGERATOR (Refrigerador)
Presione el botón **REFRIGERATOR** para ajustar la temperatura del compartimento del refrigerador.

NOTA: La temperatura actual varía en relación al estado de los alimentos ya que la configuración de la temperatura indicada es la temperatura a alcanzar no la temperatura real dentro del refrigerador.

Inicialmente configure el Control de Temperatura del Refrigerador a 37 °F (3 °C). Mantenga esta configuración durante 24 horas (un día) para estabilizar, luego ajuste la temperatura como se indica.

NOTA: Al presionar simultáneamente los botones **FREEZER** y **REFRIGERATOR** por más de 5 segundos, la temperatura cambia de Fahrenheit a Celsius o viceversa.

USO DEL REFRIGERADOR

ICE PLUS

ICE PLUS (Congelación Rápida)

Presione el **botón ICE PLUS** una vez para activar esta función. La figura de ICE PLUS del panel de visualización se iluminará cuando se active. La sección del congelador funcionará a la temperatura más baja durante 24 horas para aumentar la producción de hielo. Presione el botón nuevamente para cancelar esta función.

LIGHT/FILTER

LIGHT/FILTER (Luz/Filtro)

El **botón LIGHT/FILTER** controla la lámpara del dispensador. Reestablece el indicador de sustitución del filtro de agua cuando éste ha sido reemplazado.

El filtro de agua necesita ser cambiado cada 6 meses. El indicador de meses del filtro marcará "0" para indicarle que hay que cambiar el filtro. Presione y sostenga el botón LIGHT/FILTER por más de 3 segundos para reconfigurar el indicador del filtro después de que haya sido cambiado.

ALARM/LOCK

ALARM/LOCK (Alarma/Bloqueo)

Presione y sostenga el **botón ALARM/LOCK** durante 3 segundos para bloquear el dispensador y todas las funciones del Panel de Control. Presione y sostenga de nuevo por 3 segundos para desbloquear.

El botón ALARM/LOCK también controla la alarma de la puerta cuando está abierta que suena 3 veces en intervalos de 30 segundos cuando se deja abierta por más de 60 segundos. La alarma deja de sonar cuando se cierra la puerta. Presione el botón ALARM/LOCK una vez para activar o desactivar la función de alarma en la puerta.

MODO DE APAGADO DEL CONTROL DE TEMPERATURA

La función de modo de apagado del control de temperatura esta activada desde la fábrica.

Si algún botón es presionado o alguna puerta se abre, las luces permanecerán encendidas y después de 20 segundos de inactividad las luces volverán a apagarse automáticamente.

El modo de apagado del control de temperatura no afecta el desempeño térmico de la unidad.

Para mantener encendido el control de temperatura, presione simultáneamente los **botones FREEZER y ICE PLUS** por más de 5 segundos hasta que las luces se enciendan y apaguen rápidamente.

Para activar nuevamente el modo de apagado del control de temperatura presione simultáneamente los **botones FREEZER y ICE PLUS** por más de 5 segundos hasta que las luces de la pantalla se apaguen.

AJUSTE DE LOS CONTROLES

De tiempo a su refrigerador de enfriar completamente antes de hacer ajustes. Es mejor esperar 24 horas antes de hacer algún cambio. Las configuraciones recomendadas en la sección de "**Panel de Control**" deberán ser apropiadas para el uso normal de un refrigerador de casa.

El control del refrigerador funciona como el termostato de toda la unidad (refrigerador y congelador). Mientras más alto el nivel de temperatura, más tiempo estará accionado el compresor para mantener la temperatura.

El control del congelador ajusta el flujo de aire del congelador al refrigerador. Ajustando el control de congelador a una temperatura más baja mantendrá más aire frío para mantenerlo a la temperatura elegida.

Si necesita ajustar las temperaturas en el refrigerador o congelador, comience por ajustar el refrigerador. Permita que transcurran 24 horas para que la temperatura se estabilice. Si está muy caliente o muy fría, entonces ajuste el control del congelador. Utilice las configuraciones que aparecen en la tabla de abajo como guía. Siempre recuerde esperar al menos 24 horas entre los ajustes.

CONDICION/RAZÓN:

AJUSTE/ RECOMENDACIÓN:

Sección del REFRIGERADOR muy fría

- Controles no ajustados correctamente para sus condiciones

Coloque el control del REFRIGERADOR al próximo nivel más bajo, espere 24 horas para realizar el siguiente ajuste.

Sección del CONGELADOR muy fría

- Controles no ajustados correctamente para sus condiciones

Coloque el control del CONGELADOR al próximo nivel más bajo, espere 24 horas para realizar el siguiente ajuste.

Sección del REFRIGERADOR muy caliente

- Puerta abierta muy frecuente.
- Se ha añadido muchos alimentos.
- La temperatura en la habitación es muy caliente.

Coloque el control del REFRIGERADOR al próximo nivel más alto, espere 24 horas para realizar el siguiente ajuste.

Sección del CONGELADOR muy caliente /el hielo no se hace rápido

- Puerta abierta muy frecuente.
- Se han añadido muchos alimentos.

Coloque el control del CONGELADOR al próximo nivel más alto, espere 24 horas para realizar el siguiente ajuste.

USO DEL REFRIGERADOR

CONDICION/RAZÓN:

AJUSTE/ RECOMENDACIÓN:

Sección del CONGELADOR muy caliente /el hielo no se hace rápido

- La temperatura en la habitación es muy fría [55 °F (13 °C)]. (El compresor no hace suficientes ciclos).
- Uso de mucho hielo.
- Conductos de aire bloqueados por artículos.

Coloque el control del CONGELADOR al próximo nivel más alto, espere 24 horas para realizar el siguiente ajuste.

Mueva los artículos fuera de los conductos.

GUÍA PARA ALMACENAMIENTO ALIMENTOS

Envuelva o almacene alimentos en el refrigerador dentro de materiales herméticamente cerrados o a prueba de humedad, a menos que se indique lo contrario. Esto previene que los olores y el sabor de los alimentos se transfieran a través del refrigerador. Para productos con fechas de caducidad, revíselas para asegurarse que están frescos.

ARTÍCULOS CÓMO MANTENERLOS

Mantequilla o Margarina Mantenga mantequilla descubierta en un plato con tapa o en un compartimento cerrado. Cuando almacene provisiones, envuélvalos en material para el congelador y congele.

Queso Almacénelo en su envoltura original hasta que lo use. Una vez que lo abra, vuelva a envolverlo con plástico o papel aluminio.

Leche Limpie el envase de leche. Para un mejor almacenamiento, colóquela en uno de los estantes interiores, no en la puerta.

Huevos Almacene en el cartón original o en uno de los estantes interiores y no en la puerta.

Frutas Enjuague, deje secar y almacene en el refrigerador en bolsas plásticas o en el cajón de productos frescos. No enjuague ni envase las fresas o frambuesas hasta que las vaya a usar. Manténgalas en su envase original en el cajón de productos frescos o almacene en una bolsa cerrada y sellada de papel en uno de los estantes del refrigerador.

Vegetales con hojas Remueva de la envoltura y recorte o saque áreas dañadas o descoloridas. Enjuague en agua fría y cuele. Coloque en bolsas plásticas o en envases plásticos y guarde en el cajón para productos frescos.

Vegetales con cáscara (zanahorias, pimientos) Coloque en bolsas plásticas o en envases plásticos y guarde en el cajón para productos frescos.

Pescado Utilice el pescado fresco y mariscos el mismo día de compra.

Huevos Almacene en el cartón original o en uno de los estantes interiores y no en la puerta.

Sobras Cubra el sobrante con envoltura plástica o papel aluminio. Pueden ser utilizados contenedores plásticos tapados completamente.

INSTRUCCIONES DE OPERACIÓN

⚠ ADVERTENCIA

PELIGRO DE LESIÓN PERSONAL

Evite el contacto con las partes en movimiento del mecanismo expulsor o del elemento calentador que libera los cubos de hielo. NO coloque los dedos o las manos en el mecanismo automático de hacer hielo cuando el refrigerador esté conectado.

Un refrigerador recién instalado puede que tarde de 12 a 24 horas en hacer hielo.

Luz Indicadora del Tamaño del Cubo

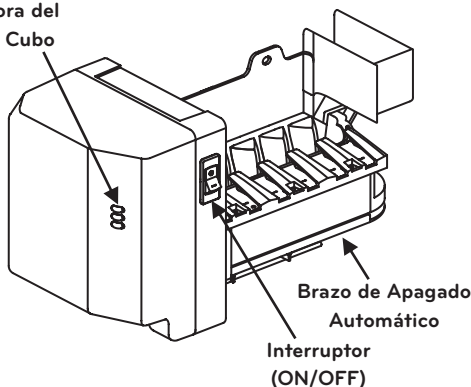

La máquina de hielo producirá 5 cubos por ciclo aproximadamente 60-80 cubos en un período de 24 horas, dependiendo de la temperatura del compartimento del congelador, de la temperatura en la habitación, la cantidad de veces que se abra el refrigerador y otras condiciones de operación. Si el refrigerador se utiliza antes de hacer la conexión de agua a la máquina de hielo, coloque el interruptor de electricidad a OFF (apagado).

Elimine las primeras tandas de hielo para permitir que el agua corra limpia. Asegúrese que nada interfiera con la extensión del brazo de apagado automático.

Cuando se llene el recipiente al nivel del brazo de apagado automático, la máquina de hielo dejará de producir hielo.

Es normal que varios cubos se peguen. Si no se utiliza el hielo frecuentemente, los cubos de hielo viejos se pondrán nebulosos, tendrán un mal sabor y se encogerán.

USO DEL REFRIGERADOR

ALMACENAMIENTO DE ALIMENTOS CONGELADOS

NOTA: Para más información sobre como congelar alimentos o tiempos para almacenar alimentos, revise una guía para el congelador o un libro de cocina confiable.

Empaque

Congelar exitosamente depende del empaque correcto. Cierre y selle los paquetes para que no entre aire o humedad. Si entra, entonces podrá tener olor y sabor de alimentos transferidos a través del refrigerador y congelador y los alimentos en el empaque para el congelador podrán secarse.

Recomendaciones para empaque:

- Envases de plástico rígidos con "tapas ajustadas".
- Latas para congelar.
- Papel con plástico.
- Envoltura plástica impermeable.
- Bolsa plástica con cierres específicamente para el congelador. Siga las instrucciones en el paquete o envase para el método adecuado de congelar.

No utilice:

- Envolturas para pan.
- Envases sin tapas.
- Papel de cera o envolturas enceradas para congelador.
- Envolturas muy delgadas, semipermeables.

⚠ ADVERTENCIA

No mantenga bebidas en latas o en envases plásticos en el congelador. Pueden romperse si se congelan.

Congelando

Su congelador no congelará rápidamente una gran cantidad de alimentos. No coloque más alimentos sin congelar de los que se pueden congelar en 24 horas [no más de 2 ó 3 lbs. de comida por pie cúbico (0,9 a 1,35 kg por metro cúbico) en el espacio del congelador]. Deje suficiente espacio para que el aire circule entre los paquetes. Tenga cuidado en dejar suficiente espacio al frente para que la puerta pueda cerrar completamente.

El tiempo para congelar varía de acuerdo a la calidad y tipo de alimento, el tipo de empaque o envoltura que tiene (sellado herméticamente y a prueba de humedad) y la temperatura de almacenaje. Cristales de hielo dentro de un paquete sellado son normales. Esto simplemente significa que la humedad en los alimentos y el aire dentro del paquete se ha condensado, creando cristales de hielo.

NOTA: Permita que los alimentos calientes se enfríen a temperatura ambiente por 30 minutos, para luego empacarlos y congelarlos. Enfriar alimentos calientes antes de congelarlos ahorra energía.

DISPENSADOR DE AGUA Y HIELO

Su refrigerador cuenta con un sistema que le permite tener agua fría y hielos sin necesidad de abrir la puerta del refrigerador.

- La bandeja se remueve fácilmente presionando y extrayéndola.

- Incline la bandeja hacia abajo levemente e incerte a presión las costillas en las ranuras.

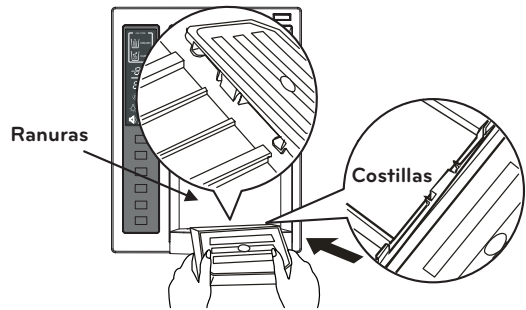
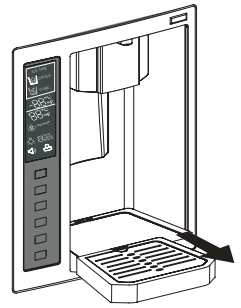

⚠ ADVERTENCIA

No introduzca sus manos por la abertura del dispensador de hielo y agua. Hacerlo puede causarle heridas en sus manos.



⚠ PRECAUCIÓN

Cuando use el dispensador para dispensar en un contenedor con un abertura angosta, manténgase lo más cerca posible de la salida del agua o del dispensador de hielo.

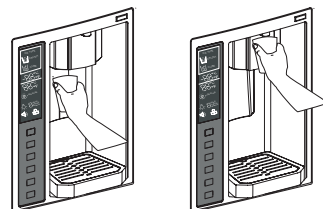

Interruptor del Dispensador de Agua

Presione el interruptor de agua o active el botón de agua con un vaso u otro recipiente y se dispensará agua fría. Cuando el interruptor de agua o el botón de agua sea presionado, esté se iluminará.

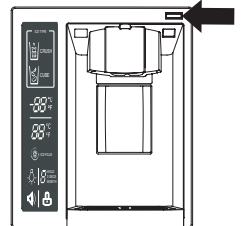

USO DEL REFRIGERADOR

DEPOSITO DE ALMACENAMIENTO DE HIELO

El depósito de almacenamiento de hielo almacena los cubos de hielo hechos por la fábrica de hielo. Si necesita remover la bandeja para hielo, favor de seguir los siguientes pasos:

NOTA: Use ambas manos para remover el depósito de almacenamiento de hielo y así evitar dejarlo caer.

- Sujete el depósito de almacenamiento de hielo como se muestra, levántelo ligeramente ① y extraiga ②.

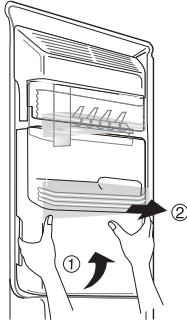

ANAQUELES DE LA PUERTA

Su refrigerador y congelador cuentan con anaqueles que pueden ser fácilmente organizados para productos envasados.

- Levante el anaquel de la puerta sosteniéndolo de ambos lados ① y sáquelo ②.

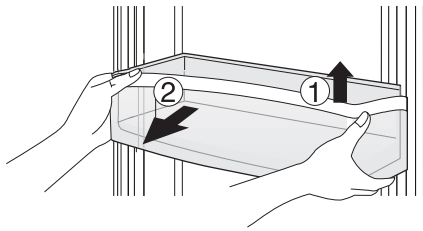

GAVETA DE MERIENDAS "CHAROLA PARA CARNES FRIAS"

- Para remover la Gaveta de meriendas, saque un poco la gaveta de meriendas ①, después levante un poco la cubierta, como se muestra en la figura ②, y retírela.

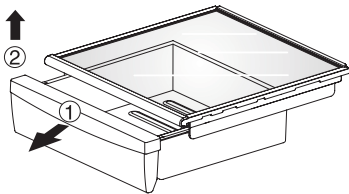

COMPARTIMENTO Y TAPA PARA VERDURAS

Este compartimento permite una mejor conservación de las frutas y verduras. Conservando la humedad en su interior.

- Para retirar la cubierta del compartimento de verduras saque un poco el compartimento para verduras ①, levante un poco la cubierta por la parte de enfrente ② como se muestra en la figura y retírela ③.

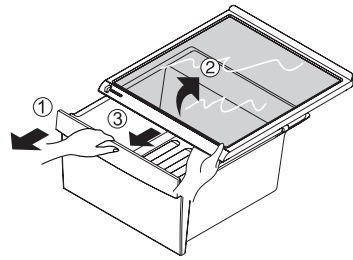

- Para retirar el compartimento de verduras, extraiga el compartimento de verduras hacia el frente ① hasta que se detenga. Después levante ligeramente el compartimento de verduras ② y extraiga ③.

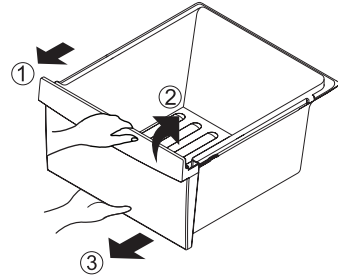

⚠ PRECAUCIÓN

Cuando remueva el compartimento de verduras usted verá el tanque de agua. No lo remueva, esto puede producir fuga de agua. El tanque de agua no es una parte removible.

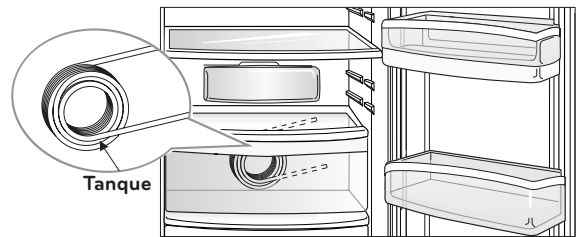

CONTROLES DE HUMEDAD

Ud. puede controlar la cantidad de humedad en los cajones, ajustando el control en cualquier posición entre "HIGH" y "LOW".

"HIGH": Mantiene la mayor cantidad de aire en el cajón para la mejor conservación de vegetales.

"LOW": Permite que el aire salga del cajón para la mejor conservación de frutas.

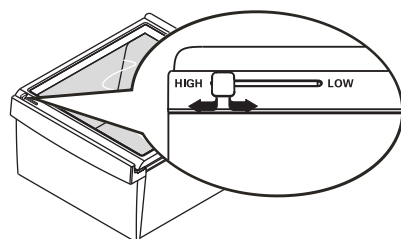

USO DEL REFRIGERADOR

ESTANTES DEL REFRIGERADOR

⚠ PRECAUCIÓN

Cerchiórese de que el estante este en posición horizontal mientras lo extrae. De lo contrario puede caerse.

El estante del refrigerador es ajustable para que usted pueda colocarlo a una altura adecuada de acuerdo a las necesidades de espacio de los alimentos.

Estante Deslizable:

- Jale el estante hacia enfrente ①, luego levante de la parte de atrás ② y del frente mientras lo extrae ③.

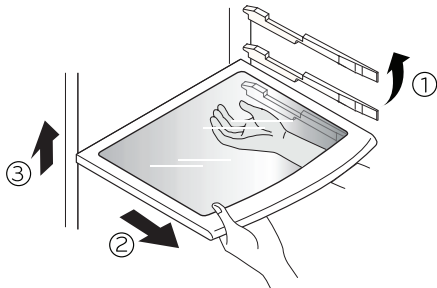

⚠ PRECAUCIÓN

Tenga cuidado al sacar el estante, si ejerce demasiada fuerza, este puede chocar contra la puerta del refrigerador y dañarla o usted podría lastimarse.

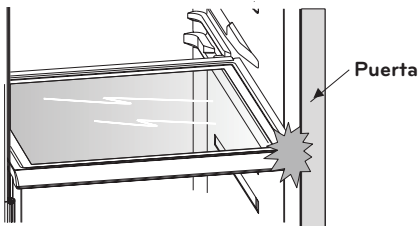

Estante Fijo:

- Levante ligeramente por la parte del frente del estante, ① a continuación tire de el ②, sáquelo mientras levanta ligeramente de la parte de atrás de éste ③.

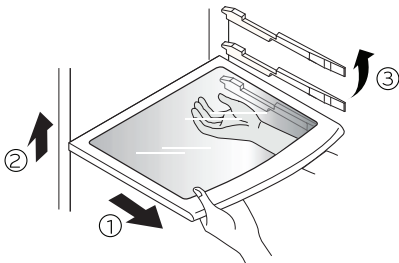

ESTANTES DEL CONGELADOR

- Eleve ligeramente la parte izquierda del estante. Empújelo en la dirección ①, eleve la parte derecha en la dirección ② y tire hacia afuera.

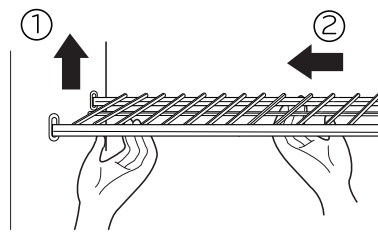

FILTRO

FILTRO PARA AGUA

Antes de remover o instalar el filtro de agua

1. **IMPORTANTE:** Cierre el abastecimiento de agua de la casa.
2. Extraiga el estante superior y colóquelo en el nivel más bajo.

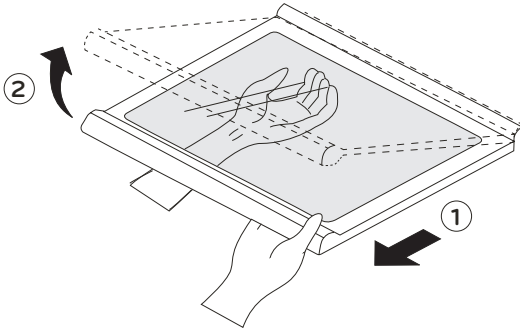

Instalando el filtro de agua

1. Remueva la tapa roja del filtro.
2. Sujete el filtro con el símbolo de desbloqueo  de frente a usted como se muestra en la figura de abajo. Inserte el filtro de agua en el receptáculo del filtro en la parte derecha del compartimento del refrigerador.

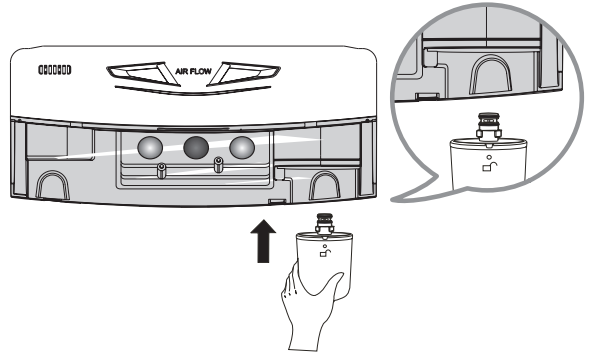

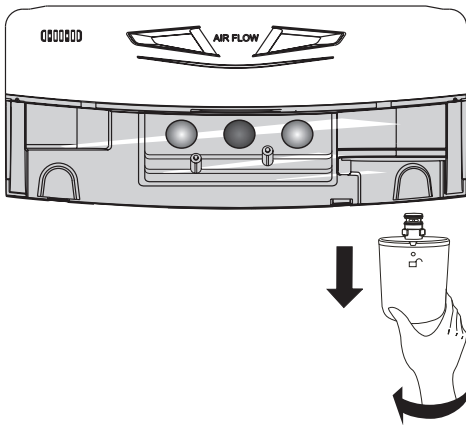

Removiendo el filtro de agua

Para reemplazar el filtro de agua, remueva el filtro de agua girándolo un cuarto de vuelta en contra de las manecillas del reloj y jalándolo hacia abajo. La tapa de sustitución debe guardarse para un futuro. Si el filtro es removido y no se reemplaza, es necesario reinstalar la tapa de sustitución para prevenir fugas de agua.

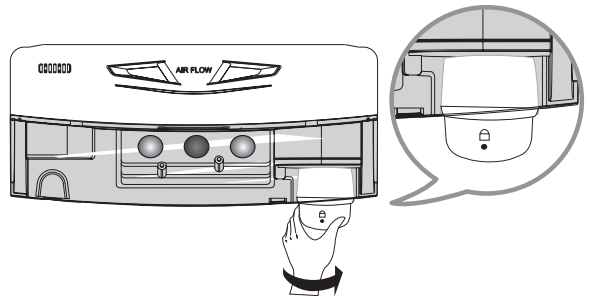

3. Empuje hacia adentro el filtro de agua y gírelo a favor de las manecillas del reloj para colocarlo en su lugar. Una vez que haya sido instalado correctamente, el símbolo de bloqueo  deberá estar viendo hacia usted y el filtro ya no podrá ser girado a favor de las manecillas del reloj.



NOTA: Después de la instalación, si usted nota que el símbolo de bloqueo  no queda viendo hacia usted o que continua rotando a favor de las manecillas del reloj; remueva el filtro y repita la instalación.

Después de instalar el filtro de agua

1. Coloque el estante a su posición original.
2. Después de instalar el filtro, abra nuevamente el suministro de agua de la casa.
3. Dispense 2,5 galones (9,46 L) de agua a través del dispensador para purgar el sistema, oprima y libere el botón del dispensador en ciclos de 30 segundos en función ON (encendido), 60 segundos en función OFF (apagado). Abra la puerta del refrigerador y revise el área de los estantes por posibles fugas de agua.

Para comprar o reemplazar el filtro de agua llame al Centro de Servicio. Refiérase a la Póliza de Garantía para consultar el teléfono del Centro de Servicio más cercano a usted y pregunte por el número de parte 5231JA2002A ó ADQ72910901.

FILTRO

Hoja de Datos de Funcionamiento Número de Modelos 5231JA2002A-S

Usese con el cartucho de reemplazo 5231JA2002A

El sistema ha sido probado de acuerdo a NSF/ANSI Standards 42 para la reducción de sustancias enlistadas debajo. La concentración de las sustancias indicadas en el agua entrando al sistema fue reducida a una concentración menor o igual al límite permitido de agua saliendo del sistema como se especifica en NSF/ANSI 42.

Sistema probado y certificado por NSF Internacional contra NSF/ANSI Standard 42 para la reducción de sabor y olor de Cloro y Partícula Nominal Clase III.

Capacidad: 500 gal (1,892 L)

Sustancia	Promedio Concentración de Influyente	Concentración influente. Las unidades se aplican a cada fila.	Concentración de agua en Producto Promedio	% Reducción Promedio	% Reducción req. o max. Concentración de producto permitida por NSF
Partícula Nominal Tamaño Partícula Clase I: >0.5 to <1 um	24,333	Al menos 10,000 partículas/ml	915	96	≥ 85%
Sabor y olor de Cloro Clase III	1,9	2,0 mg/L ± 10%	0,07	96,4	≥ 50%

Note que mientras la prueba fue realizada bajo condiciones estándares de laboratorio, el rendimiento real puede variar.

Guías de Aplicación / Parámetros de suministro de agua	
Flujo de Servicio	0,5 gpm (1,89 lpm)
Presión de Agua	20 - 125 psi (138 - 862 kPa)
Temperatura de Agua	33 °F - 100 °F (0.6 °C - 38 °C)

ADVERTENCIA

Para reducir el riesgo asociado con la ingestión de contaminantes debido a el uso de agua microbiológicamente insegura o de calidad desconocida.

No use con agua microbiológicamente insegura o de calidad desconocida sin una desinfección adecuada antes o después del sistema.

Los sistemas deben ser instalados y operados de acuerdo con las guías y procedimientos recomendados por el fabricante.

PRECAUCIÓN

Para reducir el riesgo de daños a una fuga de agua:

- Lea y siga las instrucciones antes de la instalación y uso del sistema.
- Instale solamente en líneas de agua FRÍA.
- Siga los códigos de plomería locales y estatales.
- Instale un dispositivo limitador de presión y un supresor de golpes para presiones que puedan exceder 80 psi (552 kPa). Refiérase al Código de Plomería, Secciones 608.2 y 609.10.
- Nunca instale ni opere donde la presión del agua pueda exceder los 120 psi (827 kPa).
- Proteja el filtro de posible congelación. Remueva el filtro en temperaturas por debajo de 33 °F (0,6 °C).
- Reemplace el cartucho en los intervalos especificados. El cartucho DEBE reemplazarse al menos cada 6 meses.

Para comprar o reemplazar el filtro de agua llame al Centro de Servicio. Refiérase a la Póliza de Garantía para consultar el teléfono del Centro de Servicio más cercano a usted y pregunte por el número de parte 5231JA2002A ó ADQ72910901.

⚠ ADVERTENCIA

PELIGRO DE EXPLOSIÓN



Use un limpiador no inflamable. No seguir estas instrucciones puede ocasionar la muerte, explosión o incendio.

Tanto la sección del refrigerador como la del congelador se descongelan automáticamente. No obstante, limpie ambas secciones más o menos una vez al mes para evitar olores. Limpie los derrames de inmediato.

CONSEJOS GENERALES DE LIMPIEZA

- Desenchufe el refrigerador o desconecte el suministro de energía.
- Saque todas las partes desmontables como estantes, cajones de productos frescos, etc. Refiérase a la sección "Uso del Refrigerador".
- Para limpiar estantes, compartimentos y otras partes desmontables, utilice una esponja limpia o un paño suave y un detergente suave en agua tibia. No use detergentes fuertes o abrasivos.
- Lave a mano, enjuague y seque todas las superficies completamente.
- Cuando termine de limpiar, no se olvide de enchufar el refrigerador o reconectar el suministro de energía.

EXTERIOR

Encerar superficies metálicas pintadas ayuda a proveer protección contra el moho. No encere partes plásticas. Encere superficies metálicas pintadas al menos dos veces por año utilizando cera para enseres (o pasta de cera para autos). Aplique la cera con un paño suave limpio.

No utilice cera en exteriores de acero inoxidable. Utilice un producto especialmente diseñado para pulir enseres de acero inoxidable, o limpie con un paño suave o esponja limpia y detergente suave disuelto en agua tibia. Seque completamente con un paño suave.

NOTA: Evite el contacto de la superficie de la puerta con productos químicos que contenga Fosfato y Cloro; tales como desengrasantes, detergentes (que contengan TSP) y blanqueadores.

PAREDES INTERNAS

NOTA: Permita que el congelador se caliente un poco para que no se pegue el paño.

Para ayudar a eliminar los olores, usted puede lavar el interior del refrigerador y congelador con una mezcla de bicarbonato de sodio y agua tibia.

Mezcle 2 cucharadas de bicarbonato de sodio a 1/4 de agua (26 g de sodio a 1 litro de agua). Asegúrese que el bicarbonato de sodio se disuelva completamente para que no raye las superficies del refrigerador.

REVESTIMIENTOS DE LAS PUERTAS

No utilice limpiadores de ceras, detergentes concentrados, blanqueadores o limpiadores que contengan petróleo en partes plásticas. Utilice una esponja limpia o un paño suave con detergente suave en agua tibia. Lave, enjuague y seque todas las superficies completamente.

PARTES PLÁSTICAS (tapas y paneles)

No use toallas de papel, aerosoles para ventanas, productos de limpieza abrasivos o líquidos inflamables. Los mismos pueden rayar o dañar el material. Utilice una esponja limpia o un paño suave con detergente suave en agua tibia. Lave, enjuague y seque todas las superficies completamente.

TAPA POSTERIOR

⚠ ADVERTENCIA

PELIGRO DE CHOQUE ELÉCTRICO

Antes de comenzar, desenchufe el refrigerador o desconecte la corriente de electricidad en el cortacorrente o caja de fusibles. No seguir estas instrucciones puede ocasionar la muerte o una lesión severa.

NOTA: La tapa posterior solo debe ser retirada por un técnico calificado.

Limpie los conductos en la parte posterior. Utilice una aspiradora con la parte del cepillo, al menos dos veces por año para mantener su refrigerador funcionando efectivamente.

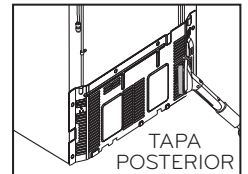

CAMBIO DE LUZ (LED)

NOTA: No remueva el LED, sólo debe de ser removido por un técnico calificado.

INTERRUPCIONES DE ELECTRICIDAD

1. Si la electricidad se va por 24 horas o menos, mantenga las puertas del refrigerador cerradas para ayudar a mantener los alimentos fríos y congelados.
2. Si la electricidad se va por más de 24 horas:
 - a) Saque todos los alimentos congelados y guárdelos en un casillero para alimentos congelados.

O

- b) Coloque 2 lbs. (1 kg) de hielo seco en el congelador por cada pie cúbico (28 L) de espacio en el congelador. Este mantendrá los alimentos congelados de dos a cuatro días. Al manejar hielo seco, utilice guantes para proteger sus manos de congelación.

⚠ ADVERTENCIA

Cuando utilice hielo seco, procure tener ventilación adecuada. El hielo seco es dióxido de carbón congelado (CO₂). Cuando se evapora, puede desplazar el oxígeno causando mareos, dolores de cabeza leves, pérdida de conocimiento y muerte por sofocación. Abra una ventana y no respire los vapores.

O

c) Si no tiene acceso a un casillero para alimentos o hielo seco, consuma o deseche los alimentos de inmediato.

RECUERDE: En una falla de electricidad, un congelador lleno se mantiene frío por más tiempo que uno parcialmente lleno. Un congelador lleno de carnes se mantiene frío por más tiempo que un congelador lleno de cosas horneadas. Si ve que los alimentos contienen cristales de hielo, puede que todavía sea seguro volverlos a congelar, aunque la calidad y el sabor pueden afectarse. Si la condición de los alimentos es pobre o si usted considera que no es seguro, deséchelo.

⚠ ADVERTENCIA

NO vuelva a congelar la comida que se ha descongelado completamente. El Departamento de Agricultura en Casa de los Estados Unidos en su boletín No. 69 indica: ...

Usted puede congelar nuevamente comida que se ha descongelado pero que todavía contiene cristales de hielo o si aún está a una temperatura por abajo de los 40 °F (4 °C).

... Carne, pollo y pescado que contengan un olor o color desconfiable no deben volver a congelarse y no deben de consumirse. La nieve descongelada debe ser desechada.

Si el olor o color de cualquier comida es cuestionable, tírela. El consumirla puede ser peligroso. Incluso el descongelamiento parcial o el volver a congelar reduce la calidad de la comida, particularmente frutas, vegetales y comidas preparadas.

La calidad de la carne roja es afectada menos en comparación con otros alimentos. Use comidas congeladas lo más rápido posible para salvar la calidad que contienen.

CUANDO SE VAYA DE VACACIONES

Si decide dejar su refrigerador encendido mientras está de viaje, siga estos pasos para preparar su refrigerador antes de irse.

1. Utilice cualquier alimento perecedero y congele otros artículos.
2. Vacíe el recipiente de hielo.
3. Apague la fábrica de hielo (**OFF**). **NOTA:** Si la temperatura ambiente bajará más del punto de congelación, haga que técnico de servicio drene el sistema de reserva de agua (en algunos modelos) para prevenir serios daños a la propiedad debido a posible inundación por rupturas en las líneas de agua o conexiones.

Si decide apagar su refrigerador antes de irse, siga estos pasos.

1. Saque todos los alimentos del refrigerador y vacíe el recipiente de hielo.
2. Desconecte el refrigerador.
3. Limpie el refrigerador y séquelo bien.
4. Pegue goma o bloques de madera en la parte superior de ambas puertas para dejarlas lo suficientemente abiertas para que entre aire. Esto evita que se formen olores y moho.

CUANDO SE MUDE

Cuando mude su refrigerador a un nuevo hogar, siga los siguientes pasos para prepararlo para la mudanza.

1. Saque todos los alimentos del refrigerador y empaque todos los alimentos congelados en hielo seco.
2. Desconecte el refrigerador.
3. Limpie el refrigerador y séquelo bien.
4. Vacíe el agua de la bandeja de descongelar.
5. Limpie y seque completamente.
6. Saque todas las partes desmontables, envuélvalas bien y júntelas para que no se muevan durante la mudanza. Para referencia vea la sección **"Uso del Refrigerador"**.
7. Dependiendo del modelo, levante la parte frontal del refrigerador para que ruede más fácilmente o atornille las patas niveladoras completamente para que no rayen el piso. Para referencia vea la sección **"Alineamiento de Puertas"**.
8. Coloque cinta adhesiva en las puertas para cerrarlas y pegue el cable de electricidad al refrigerador. Cuando llegue a su nuevo hogar, coloque todo de vuelta y haga referencia a la sección de **"Instalación del Refrigerador"** para instrucciones.

CUANDO DEBE CAMBIAR A MODO APAGADO (OFF) A LA FÁBRICA DE HIELO

- Cuando vayan a cortar el suministro de agua por varias de horas.
- Cuando se saca el recipiente de hielo por más de uno o dos minutos.
- Cuando el refrigerador no se utilizará por varios días.

SONIDOS NORMALES QUE PUEDE ESCUCHAR

La válvula de agua de la fábrica de hielo sonará cuando la máquina se esté llenando de agua. Si el interruptor de electricidad está en la posición de **ON (encendido)**, sonará aunque aún no esté conectado al agua. Para detener el ruido, mueva el interruptor de electricidad a la posición de **OFF (apagado)**.

NOTA: Mantener el interruptor de electricidad en la posición de **ON (encendido)** antes de tener la tubería de agua conectada puede dañar la fábrica de hielo.

- Escuchará el sonido de los hielos cuando caen en el recipiente y del agua cuando corre por las tuberías al momento que la fábrica de hielo se cargue de agua.

GUÍA DE SOLUCIÓN DE PROBLEMAS

ENTENDIENDO LOS SONIDOS QUE ESCUCHA

Su nuevo refrigerador puede que haga sonidos que su viejo refrigerador no hacía. Porque los sonidos son nuevos para usted, puede que se preocupe. La mayoría de estos nuevos sonidos son normales. Superficies sólidas, como el piso, las paredes y los gabinetes pueden acrecentar los sonidos. Lo siguiente describe los tipos de sonido y qué los crea.

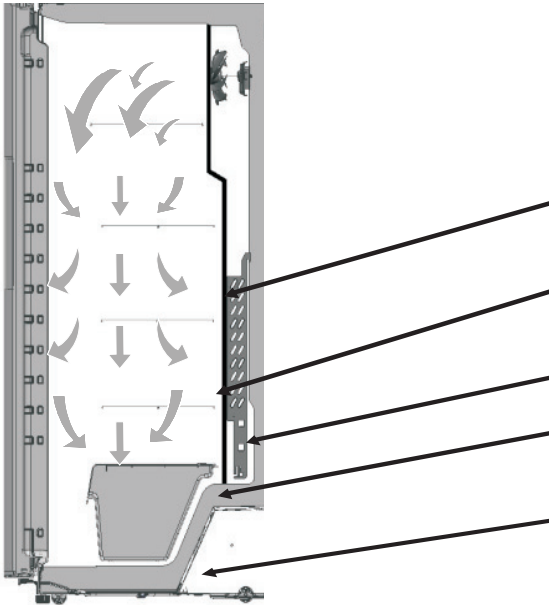

- El cronómetro de descongelación suena cuando el ciclo automático de descongelación comienza y termina. El control del termostato (o control del refrigerador, dependiendo el modelo) también sonará cuando el ciclo comience y termine.
- Sonidos ruidosos puede venir del flujo del refrigerante, de la tubería de agua o de artículos almacenados encima del refrigerador.
- Su refrigerador está diseñado para que funcione efectivamente para mantener sus alimentos en la temperatura deseada. El compresor de alta eficiencia puede causar que su refrigerador corra por más tiempo que su antiguo refrigerador, pero utilizará menos energía. Puede que escuche un sonido pulsante o rechinido.
- Puede que escuche el motor del abanico evaporador circulando el aire entre los compartimentos del refrigerador y congelador.
- Cuando cada ciclo termina, puede que escuche un sonido de agua corriente debido al flujo del refrigerante en su refrigerador.
- La contracción y expansión de las paredes internas puede que cause un ruido como de estallido.
- El goteo de agua en el calentador de descongelación durante el ciclo de descongelación puede causar un sonido como de algo friendo.
- Puede que escuche el aire siendo forzado por el condensador por el abanico de condensación.
- Puede que escuche agua corriendo por el recipiente de desagüe durante el ciclo de descongelación.

Problema	Posibles Causas	Soluciones
REFRIGERADOR NO FUNCIONA	<ul style="list-style-type: none"> • El cable de electricidad está desconectado. • Un fusible del hogar se ha fundido o el cortacircuito se disparó. • El control del refrigerador esta en opción de OFF (apagado). • El refrigerador está en el ciclo de descongelación. 	<ul style="list-style-type: none"> • Firmemente conecte el cable en un receptáculo con el voltaje adecuado. • Cambie el fusible o reajuste el cortacircuito. • Revise la sección "Panel de Control". • Espere como 30 minutos para que el ciclo de descongelación termine.
SONIDOS DE VIBRACIÓN O RUIDOS	<ul style="list-style-type: none"> • El refrigerador no está firmemente en el suelo. 	<ul style="list-style-type: none"> • El piso es débil o desnivelado o necesita ajustar las patas niveladoras. Referirse a la sección de "Alineamiento de Puertas".
LÁMPARA (LED) NO FUNCIONA	<ul style="list-style-type: none"> • El cable de electricidad está desconectado. • La lámpara LED se ha fundido. 	<ul style="list-style-type: none"> • Firmemente conecte el cable en un receptáculo con el voltaje adecuado. • Vea la sección "Cambio de Luz (LED)".
EL MOTOR DEL COMPRESOR PARECE QUE FUNCIONA EXCESIVAMENTE	<ul style="list-style-type: none"> • El refrigerador que se cambió era un modelo más viejo. • La temperatura en la habitación es más caliente que lo normal. 	<ul style="list-style-type: none"> • Refrigeradores modernos con más espacio para almacenaje requieren más tiempo operacional. • El motor correrá por más tiempo en condiciones cálidas. A temperaturas normales de la habitación, espere que el motor corra aproximadamente de 40% a 80% del tiempo. Bajo condiciones más cálidas, espere que corra aún más seguido.

GUÍA DE SOLUCIÓN DE PROBLEMAS

Problema	Posibles Causas	Soluciones
EL MOTOR DEL COMPRESOR PARECE QUE FUNCIONA EXCESIVAMENTE	<ul style="list-style-type: none"> • La puerta se abre frecuentemente o se ha añadido una gran cantidad de alimentos. • El refrigerador se conectó recientemente y se ajustó correctamente el control del refrigerador. • El control del refrigerador no se fija correctamente para las condiciones circundantes. • Las puertas no cierran completamente. • Las bobinas del condensador están sucias. 	<ul style="list-style-type: none"> • Añadir alimentos y abrir la puerta del refrigerador, calienta el refrigerador. Es normal que el refrigerador funcione por más tiempo para poder enfriar. Referirse a la sección "Guía para Almacenar Alimentos". Para conservar la energía, trate de sacar del refrigerador todo lo que necesita de una sola vez mantenga los alimentos organizados para que sea fácil encontrarlos y cierre la puerta una vez que haya terminado. • El refrigerador tarda hasta 24 horas para enfriarse completamente. • Vea la sección "Ajuste de los Controles". • Cierre las puertas firmemente. Si no cierran correctamente vea la sección "Las Puertas no cierran completamente". • Esto previene la transferencia de aire y hace que el motor trabaje fuertemente. Limpie las bobinas del condensador. Vea la sección "Cuidado y Limpieza".
LAS PUERTAS NO CIERRAN COMPLETAMENTE	<ul style="list-style-type: none"> • El refrigerador no está nivelado. • Paquetes de alimentos están bloqueando la puerta. • El recipiente de hielo, la tapa del compartimento de verduras, estantes, anaqueles de las puertas están fuera de posición. • Los empaques de las puertas están sucios. • El refrigerador se tambalea o parece inestable. • Las puertas se sacaron durante la instalación del producto y no se colocaron correctamente de vuelta. 	<ul style="list-style-type: none"> • Vea la sección "Instalación del Refrigerador" y "Alineamiento de Puertas". • Reorganice los envases de comida para limpiar un poco la puerta y los anaqueles de la puerta. • Empuje los recipientes hasta el fondo y coloque la tapa del compartimento de verduras y estantes en su posición correcta. Vea la sección "Uso del Refrigerador". • Limpie los empaques de las puertas y la superficie que tocan, pase una capa fina de cera de parafina en los empaques luego de limpiarlos. • Nivele el refrigerador. Use de referencia la sección de "Alineamiento de Puertas". • Saque y vuelva a colocar las puertas de acuerdo a la sección de "Desinstalación y Reemplazo de las Puertas del Refrigerador" o llame a un técnico calificado de servicio.
SE DIFICULTA ABRIR LAS PUERTAS	<ul style="list-style-type: none"> • Los empaques están sucios o pegajosos. • La puerta fue abierta nuevamente después de haber estado abierta recientemente. 	<ul style="list-style-type: none"> • Limpie los empaques de la puerta y las superficies que ha tocado. Pase una capa fina de cera de parafina en los empaques luego de limpiarlos. • Cuando usted abre la puerta, entra aire caliente al refrigerador. Mientras el aire caliente se enfría crea un vacío. Si se torna difícil de abrir la puerta espere 5 minutos y permita que la presión de aire se equilibre y vea si abre más fácilmente.
TEMPERATURA MUY CALIENTE O ACUMULACIÓN DE HUMEDAD EN EL INTERIOR	<ul style="list-style-type: none"> • Los conductos de aire están bloqueados. El aire frío fluye desde el congelador a la sección de alimentos frescos y de vuelta a través de los conductos de aire en la pared que divide las dos secciones. 	<ul style="list-style-type: none"> • Localice los conductos de aire con su mano para sentir el flujo de aire y mueva los paquetes que bloquean los conductos e impiden el flujo de aire. Haga referencia a la sección "Asegurando el Flujo de Aire".

GUÍA DE SOLUCIÓN DE PROBLEMAS

Problema	Posibles Causas	Soluciones
TEMPERATURA MUY CALIENTE O ACUMULACIÓN DE HUMEDAD EN EL INTERIOR	<ul style="list-style-type: none"> • Las puertas se abren con frecuencia. • El control no está ajustado correctamente tomando en cuenta las condiciones del entorno. • Gran cantidad de alimentos se ha puesto en el refrigerador o congelador. • Los alimentos no están envueltos correctamente. • Las puertas no cierran completamente. • El clima está húmedo. • Un ciclo de descongelación automática ha terminado. 	<ul style="list-style-type: none"> • Cuando la puerta se abre, entra aire húmedo y caliente al refrigerador. Mientras más se abre la puerta, más rápido se acumula la humedad y es más la cantidad de aire caliente que el refrigerador tiene que enfriar. Para mantener el refrigerador frío, trate de sacar todo lo que necesita del refrigerador de una sola vez; también mantenga los alimentos organizados para que sea fácil encontrarlos y cierre la puerta una vez haya terminado. • Haga referencia a la sección de "Panel de Control". Espere 24 horas para que las temperaturas se estabilicen. Si la temperatura está muy fría o muy caliente, cambie el control de temperatura un nivel a la vez. • Añadir alimentos calienta el refrigerador. Puede tardar varias horas en lo que el refrigerador regresa a su temperatura normal. • Envuelva los alimentos herméticamente y limpie envases húmedos antes de colocarlos en el refrigerador para evitar la acumulación de humedad. Si es necesario, vuelva a empacar los alimentos según los consejos en la sección "Guía para Almacenar Alimentos". • Vea la parte de "Las puertas no cierran completamente". • En climas húmedos, el aire carga partículas de humedad que entran al refrigerador cuando las puertas están abiertas. • Es normal que se formen gotas de agua en la pared del fondo después de que el refrigerador ha pasado por el ciclo de descongelación.
LOS CUBOS DE HIELO SON MUY PEQUEÑOS	<ul style="list-style-type: none"> • La válvula de cierre conectada desde el refrigerador a la tubería de agua puede que este tapada. 	<ul style="list-style-type: none"> • Llame a un fontanero para que limpie la válvula.
EL HIELO TIENE MAL OLOR O SABOR	<ul style="list-style-type: none"> • La máquina de hielo se instaló recientemente. • El hielo lleva almacenado mucho tiempo. • Los alimentos no se han envuelto correctamente en ninguno de los compartimentos. • El suministro de agua contiene minerales como azufre. • El interior del refrigerador necesita limpieza. • El recipiente de hielo está sucio. 	<ul style="list-style-type: none"> • Elimine las primeras tandas de hielo para evitar hielos con mal sabor y descoloración. • Elimine el hielo viejo y haga nuevas provisiones. • Vuelva a envolver los alimentos, ya que los olores emigran al hielo si los alimentos no se cubren correctamente. • Puede que necesite instalar un filtro para eliminar los problemas de sabor y olor. • Vea la sección de "Cuidado y Limpieza". • Vacíe y lave el recipiente. Elimine los viejos cubos de hielo.
HAY AGUA EN EL RECIPIENTE DE DESAGUE DE DESCONGELACIÓN	<ul style="list-style-type: none"> • El refrigerador esta descongelando. • Está más húmedo de lo normal. 	<ul style="list-style-type: none"> • El agua se evaporará. Es normal que caiga agua en el recipiente de descongelación. • Espere que el agua en el recipiente de descongelación tarde más en evaporarse. Esto es normal cuando está muy caliente o húmedo.
EL REFRIGERADOR HACE MUCHO RUIDO	<ul style="list-style-type: none"> • Los sonidos son normales para su refrigerador. 	<ul style="list-style-type: none"> • Referenciarse a la sección "Entendiendo los sonidos que Escucha".

GUÍA DE SOLUCIÓN DE PROBLEMAS

Problema	Posibles Causas	Soluciones
ESCARCHA O CRISTALES DE HIELO EN LOS ALIMENTOS CONGELADOS	<ul style="list-style-type: none"> • La puerta no está cerrando. • La puerta está abierta frecuentemente 	<ul style="list-style-type: none"> • Vea la sección "Las puertas no cierran completamente". • Cuando la puerta está abierta, entra aire caliente y húmedo al congelador causando la escarcha.
LA FÁBRICA DE HIELO NO LO PRODUCE O LOS CUBOS DE HIELO SE FABRICAN LENTAMENTE	<ul style="list-style-type: none"> • La temperatura del congelador está lo suficientemente fría para producir hielo. • La puerta se quedó abierta. 	<ul style="list-style-type: none"> • Espere 24 horas luego de instalar la máquina, para la producción de hielo. Vea la sección de "Panel de Control". • Verifique si algo mantiene la puerta abierta.
NO SE DISPENSA HIELO	<ul style="list-style-type: none"> • Las puertas no están cerradas completamente. • La función del dispensador aparece bloqueada en el panel de control. • La opción de hielo no está seleccionada en el dispensador. • El dispensador de hielo no se usa con frecuencia. • La bandeja para hielo no está instalada correctamente. • Nueva instalación. • Los cubos de hielo se atoran. • El dispensador de hielo es instalado mientras se dispensa hielo "triturado". • El interruptor de la fábrica de hielo está APAGADO (O). • La conexión de agua está cerrada o no está conectada. 	<ul style="list-style-type: none"> • No se dispensará hielo si alguna de las puertas se mantiene abierta. • Presione el botón de Bloqueo (Lock) por 3 segundos de para desbloquear el Panel de Control y dispensar. • El dispensador se puede seleccionar para agua o hielo. Asegúrese de que esté seleccionada la operación apropiada. Presione el botón del dispensador en el panel de control para completar un ciclo con las opciones del hielo y del agua. • Revise la bandeja para hielo por si tiene cubos de hielo pegados o agrupados. Si esto sucede, quieb্রে los hielos con una apropiada operación. • Asegúrese de instalar firmemente en su posición la bandeja para hielo. • Espere 24 horas después de haber instalado la fábrica de hielo para empezar a producir hielo. Espere 72 horas para una producción completa de hielo. • Use un utensilio de plástico para limpiar el canal de alimentación de hielo. • Cambie la opción de "hielo triturado" a "cubos de hielo". Si los cubos de dispensan correctamente, cambie la selección "hielo triturado" y empiece a dispensar nuevamente. • Cambie de modo el interruptor a la posición de ENCENDIDO (I). • Vea la sección "Conectando la Línea de Agua".
NO SE DISPENSA AGUA	<ul style="list-style-type: none"> • La opción de dispensador está bloqueada. • Nueva instalación. • Las puertas del refrigerador o del congelador no están cerradas apropiadamente. • La conexión de agua está cerrada o no está conectada. • La presión del agua es menor a 40 PSI (0,27 MPa). • El filtro de la casa o el sistema de ósmosis reversible está en uso. • El dispensador no tiene la seleccionada la opción para dispensar agua. 	<ul style="list-style-type: none"> • Presione el botón de Bloqueo (Lock) por 3 segundos para desbloquear el Panel de Control y dispensar. • Deje fluir agua en el sistema y llénelo. • El agua no se dispensa si alguna de las puertas del refrigerador permanece abierta. • Vea la sección "Conectando la Línea de Agua". • La presión del agua de la casa afecta el flujo del agua del dispensador. • Esto puede disminuir la presión del agua. Para esto es recomendable no conectar la línea de alimentación de agua al sistema de ósmosis inversa para una óptima operación. • El dispensador se puede seleccionar para agua o hielo. Asegúrese de que esté seleccionada la operación apropiada. Presione el botón del dispensador en el panel de control para completar un ciclo con las opciones del hielo y del agua.



LG CENTRO DE INFORMACION AL CLIENTE

01-800-347-1919 MÉXICO

Página Web

www.lg.com.mx