



LG

Life's Good

MANUAL DE USUARIO

TELEVISOR LCD CON LED / TELEVISOR LCD

Lea atentamente este manual antes de poner en marcha su equipo y guárdelo para futuras consultas.

MODELOS DE TELEVISOR LCD CON LED

19LE5300	32LE5300	42LE7300
22LE5300	37LE5300	47LE7300
26LE5300	42LE5300	55LE7300
22LE5500	47LE5300	42LE530C
26LE5500	55LE5300	47LE530C
		55LE530C

MODELOS DE TELEVISOR LCD

32LD420	32LD520	37LD450C	32LD452C
42LD420	42LD520	42LD450C	37LD452C
47LD420	47LD520	47LD450C	42LD452C
32LD450	55LD520	55LD520C	47LD452C
37LD450	42LD630	42LD451C	32LD452B
42LD450	47LD630	47LD451C	37LD452B
47LD450	55LD630	26LD352C	42LD452B
			47LD452B

ADVERTENCIA / PRECAUCIÓN



ADVERTENCIA / PRECAUCION
RIESGO DE CHOQUE ELECTRICO
NO ABRIR



PARA REDUCIR EL RIESGO DE DESCARGA ELECTRICA NO RETIRE LA CUBIERTA NI LA PARTE POSTERIOR DE ESTE APARATO.



El símbolo de descarga dentro del triángulo equilátero, señala al usuario la presencia de voltaje peligroso sin aislamiento en el interior del aparato de tal intensidad que podría presentar riesgo de descarga eléctrica.



El símbolo de advertencia dentro del triángulo equilátero, indica al usuario que el manual que acompaña a este aparato contiene instrucciones referentes a su funcionamiento y mantenimiento.

ADVERTENCIA/PRECAUCION

PARA REDUCIR EL RIESGO DE INCENDIO O DESCARGA ELECTRICA, NO EXPONGA EL TELEVISOR A LA LLUVIA O HUMEDAD.

NOTA PARA EL INSTALADOR DE CABLE/TV

Este recordatorio cumple el propósito de llamar la atención del instalador del sistema CATV con respecto al Artículo 820-40 del Código Eléctrico Nacional (EE.UU.).

El código proporciona las directrices necesarias para lograr una conexión a tierra correcta y, en particular, especifica que el cable de puesta a tierra deberá estar conectado al sistema de puesta a tierra del edificio, tan cerca del punto de entrada del cable como resulte práctico.

ADVERTENCIA / PRECAUCIÓN

No exponga este equipo a la lluvia o la humedad excesiva, a fin de evitar riesgo de incendio o choque eléctrico.

ADVERTENCIA DE LA FCC

Dispositivo digital de Clase B

Este equipo ha sido probado y se ha demostrado que cumple los límites para dispositivos digitales de Clase B, conforme a la Parte 15 de las normas FCC. Estos límites han sido diseñados para proporcionar una protección razonable contra interferencias perjudiciales en una instalación residencial. Este equipo genera, emplea, y puede radiar energía de radiofrecuencia y, si no se instala y usa conforme al manual de instrucciones, podría causar interferencias perjudiciales a las comunicaciones por radio. Sin embargo, no existe garantía de que la interferencia no ocurra en una instalación en particular. Si este equipo causara interferencias molestas a su recepción de radio o televisión, lo que podrá determinarse apagando y prendiendo el equipo, se insta al usuario a tratar de corregir las interferencias mediante una o más de las siguientes medidas:

- Reoriente o reubique la antena de recepción.
- Aumente la separación entre el producto y el receptor.
- Conecte el producto a una toma de alimentación dispuesta en un circuito distinto al del receptor.
- Póngase en contacto con su proveedor o solicite ayuda a un técnico especializado de radio/TV.

Este dispositivo cumple con la parte 15 de las reglas de FCC.

El funcionamiento está sujeto a las siguientes dos condiciones: (1) Este dispositivo no causa interferencia (nociva) y (2) Este dispositivo debe aceptar cualquier interferencia recibida, incluyendo interferencias que puedan causar un funcionamiento (del dispositivo).

Cualquier cambio o modificación no aprobada expresamente por la parte responsable por conformidad podría anular la potestad del usuario para usar el equipo.

PRECAUCIÓN

No intente modificar este producto de ningún modo sin disponer de autorización por escrito de LG Electronics.

La modificación sin autorización podría anular la potestad del usuario para usar este producto.

ADVERTENCIA

INSTRUCCIONES DE SEGURIDAD IMPORTANTES

Lea estas instrucciones.

Guarde estas instrucciones..

Tenga en cuenta todas las advertencias.

Siga todas las instrucciones.



- 1** No utilice este producto cerca del agua.



- 2** Límpielo sólo con un paño seco.



- 3** No bloquee las aberturas de ventilación. Instale siguiendo las instrucciones del fabricante.



- 4** No lo coloque cerca de fuentes de calor, como radiadores, rejillas de aire caliente, estufas u otros aparatos (incluidos los amplificadores) que emitan calor.



- 5** No anule el propósito de seguridad del tomacorriente polarizado o ni del de puesta a tierra. Un tomacorriente polarizado cuenta con dos clavijas, una más ancha que la otra. Un tipo de tomacorriente con conexión a tierra dispone de dos clavijas y una tercera de puesta a tierra, el terminal ancho o la tercera clavija está puesta por su seguridad.

Si el tomacorriente incluido no es adecuado para su toma de pared, póngase en contacto con un electricista para que realice el reemplazo de la toma obsoleta.



- 6** Proteja el cable de alimentación para que no lo pisen ni aplasten, especialmente en las clavijas, las tomas y el punto de salida del aparato.



- 7** Utilice únicamente acoplamiento y accesorios especificados por el fabricante.



- 8** Utilícelo sólo con el estante fijo o con ruedas, trípode, soporte o mesa especificados por el fabricante o con el accesorio suministrado con el aparato. Si utiliza un carrito, tenga cuidado al moverlo junto con el aparato para evitar lesiones en caso de que éste se caiga.



S3125A

- 9** Desenchufe este producto en caso de no utilizarlo durante un largo periodo de tiempo. Desenchufe este equipo durante tormentas con aparato eléctrico o si no piensa usarlo durante largos periodos de tiempo.

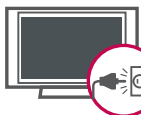

- 10** Sólo el personal calificado puede encargarse del servicio técnico. La asistencia técnica es necesaria si el aparato presenta algún daño, como por ejemplo, si el cable o la clavija de alimentación están dañados, si se derrama líquido o se introducen objetos dentro del aparato, si el aparato ha estado expuesto a la lluvia o humedad, si no opera correctamente o si se ha caído.



- 11** No toque el aparato o la antena durante una tormenta eléctrica.

- 12** Cuando monte el televisor en la pared, asegúrese de no colgar el televisor en cables eléctricos y de señal de la parte trasera.

- 13** No golpee el producto ni permita que le caigan objetos encima ni en la pantalla.

- 14** PRECAUCIÓN en cuanto al cable de alimentación: Se recomienda colocar la mayoría de los aparatos en un circuito dedicado. Es decir, un circuito de salida única que alimenta sólo a ese aparato y que no tiene tomas o circuitos adicionales.

Compruebe la página de especificaciones de este manual del propietario para estar seguro. No conecte demasiados electrodomésticos a la misma toma de pared de corriente alterna ya que hacerlo podría suponer riesgo de incendio o choque eléctrico.

No sobrecargue las tomas de pared. Las tomas de pared sobrecargadas, sueltas o dañadas, los alargadores, los cables de alimentación deshilachados o el aislante agrietado de los cables podrían resultar peligrosos. Cualquiera de estas condiciones podría provocar un incendio o una descarga eléctrica. Examine periódicamente el cable de su aparato y si parece dañado o deteriorado, desenchúfelo, deje de usarlo y solicite al centro de servicio técnico autorizado que lo sustituyan por un nuevo equivalente. Proteja el cable de alimentación de daños físicos o mecánicos y evite doblarlo, aplastarlo, pellizcarlo o pisarlo con una puerta o caminar sobre él. Ponga especial atención en los enchufes, tomas de pared y el punto por donde el cable sale del aparato.

No utilice cables de alimentación dañados o mal conectados. No tire del cable de alimentación para desenchufar la TV. Asegúrese de desenchufar el cable de alimentación sujetando el enchufe.



ADVERTENCIA

- 15** ADVERTENCIA - A fin de reducir el riesgo de incendio o choque eléctrico, no exponga este aparato a la lluvia, humedad u otros líquidos. No toque la TV con las manos mojadas. No instale este producto cerca de objetos inflamables como gasolina o velas, ni exponga la TV al flujo directo de aparatos de aire acondicionado.



- 16** No exponga este aparato a goteos o salpicaduras, ni coloque sobre él objetos que contengan líquidos, como floreros, tazas, etc. (por ejemplo en estantes sobre la unidad).



17 TOMA A TIERRA

Asegúrese de conectar el cable de toma a tierra para evitar posibles descargas eléctricas. (es decir, que una TV con un enchufe de tres polos, debe conectarse a una toma de pared con tres polos). Si no es posible la puesta a tierra, contacte con un electricista calificado para que instale un interruptor automático independiente.

No intente conectar la unidad a tierra mediante cables telefónicos, pararrayos o tuberías de gas.

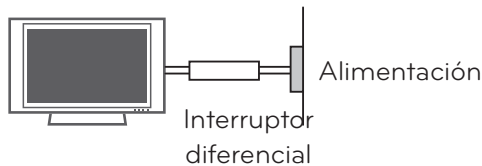

18 DESCONECTAR EL DISPOSITIVO DE LA RED

Este dispositivo se desconecta desenchufándolo del cable de red. El enchufe debe contar con un acceso sin obstáculos.

- 19** Mientras esta unidad esté conectada a un tomacorriente de CA se desconectará de dicha fuente aunque apague la unidad mediante el INTERRUPTOR DE PRENDIDO.

20 Limpieza

Antes de iniciar labores de limpieza, desenchufe el cable de alimentación y limpie cuidadosamente la unidad con un paño suave para evitar arañazos superficiales. No rocíe directamente agua vaporizada u otros líquidos sobre la TV para evitar posibles choques eléctricos. No limpie la unidad con productos químicos como alcoholes, disolventes o benceno.

21 Transporte

Asegúrese de que el producto esté apagado, desenchufado y que todos los cables hayan sido desconectados. Harán falta dos o más personas para transportar TVs de gran tamaño.

No someta el panel frontal de la TV a presiones o esfuerzos excesivos.

22 ANTENAS

Conexión a tierra de la antena exterior

Si dispusiera de una antena exterior instalada, tome las medidas de seguridad que se exponen a continuación. Los sistemas de antenas exteriores no deben situarse cerca de tendidos eléctricos u otros circuitos de iluminación eléctrica o de suministro, ya que podrían entrar en contacto con dichos tendidos o circuitos eléctricos provocando lesiones graves e incluso la muerte. Asegúrese de que el conjunto de la antena disponga de toma de tierra que lo proteja de posibles subidas de tensión y de acumulación de cargas estáticas.

La sección 810 del Código eléctrico nacional (NEC) de los EE.UU., proporciona información relativa a la correcta puesta a tierra del mástil y la estructura de soporte, de la parte inicial del cable a una unidad de descarga de antena, la sección de los conductores de puesta a tierra, emplazamiento de las unidades de descarga de antena, la forma de conectar los electrodos a tierra, así como los requisitos que deben cumplir dichos electrodos.

Puesta a tierra de una antena de acuerdo con el Código eléctrico nacional, ANSI/NFPA 70

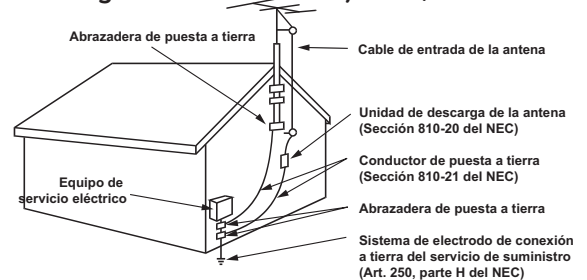

NEC: Código Eléctrico Nacional

23 Ventilación

Instale su TV en un lugar que disponga de ventilación apropiada. No la instale en espacios cerrados como, por ejemplo, una estantería. No cubra el producto con paños u otros materiales, como plásticos, mientras esté enchufada. No instale la unidad en lugares con exceso de polvo.

- 24** Tener cuidado de no tocar las aberturas de ventilación. Al ver la televisión durante un largo periodo, las aberturas de ventilación pueden calentarse.

- 25** Si huele humo u otros olores que provienen de la TV, desconecte el cable de alimentación y comuníquese con un centro de servicio autorizado.

- 26** No presione en exceso el panel con sus manos u objetos afilados, como tornillos, lápices o bolígrafos, y evite rayarlo.



- 27** Mantenga el producto lejos de la luz directa del sol.

28 Defecto de puntos

El plasma o panel LCD es un producto de alta tecnología con resolución de dos a seis millones de píxeles. En muy pocos casos, podría ver puntos minúsculos en la pantalla mientras mira la TV. Esos puntos son píxeles desactivados y no afectan el rendimiento ni la confiabilidad de la TV.

29 Sonido generado

Ruido de "chasquidos": se genera un ruido de chasquidos que ocurre al mirar o apagar la TV por la deformación térmica plástica, debido a la temperatura y la humedad. Este ruido es común en productos donde se requiere la deformación térmica.

Zumbido en el circuito eléctrico o en el panel: se genera un ruido microscópico en el circuito de conmutación a alta velocidad que suministra una gran cantidad de corriente para hacer funcionar un producto. Varía según el producto.

Este sonido que se genera no afecta el rendimiento ni la confiabilidad del producto.

30 Para la Televisor LCD con LED

Si siente la TV fría al tocar, puede que haya un pequeño "flicker" cuando se ha encendido.

Esto es normal, no hay nada malo con la TV.

Unos pocos defectos de puntos pueden ser visibles en la pantalla, apareciendo en un color rojo, verde o azul. Pero ellos no tienen ningún efecto equivocado para la función del monitor.

Evítese a tocar la pantalla LCD o agarrarla con su(s) dedo(s) por un periodo largo de tiempo.

Si lo hace, eso puede provocar una distorsión temporal en la pantalla.

DISPOSICIÓN

(Sólo lámpara de Hg utilizada en TV LCD)

Lámpara fluorescente usada en este producto contiene una cantidad mínima de mercurio. No disponga este producto con basura normal de la casa. Disposición de este producto debe ser manejado de acuerdo a la autoridad local de su provincia.

CONTENIDO

ADVERTENCIA / PRECAUCIÓN.....2

ADVERTENCIA 3

FUNCIONES DE ESTE TV 8

PREPARACIÓN

Accesorios.....	9
Información del panel frontal.....	11
Información del panel posterior.....	16
Instrucciones.....	20
Montaje para la pared VESA.....	28
Organizador de cables.....	30
Instalación de un pedestal de escritorio.....	32
Soporte del eslabon giratorio.....	32
Sistema de seguridad Kensington.....	32
Unión del televisor a un escritorio.....	33
Fijación de la TV a la pared para evitar que se caiga cuando esté instalada sobre un soporte tipo pedestal.....	34
Conexión de la Antena o cable.....	35

CONEXIONES DE EQUIPO EXTERNO

Instalación del HDSTB.....	36
Instalación del DVD.....	39
Instalación del VCR.....	41
Configuración de otra fuente de A/V.....	42
Conexión USB.....	43
Configuración del Audífono.....	43
Conexión de salida de Audio.....	44
Instalación de la PC.....	45

VER LA TV / CONTROL DE CANAL

Funciones de los botones del control remoto...52	
Encendido del TV.....	54
Ajuste del Canal.....	54
Ajuste del volumen.....	54
Configuración Inicial.....	55
Selección y ajuste del menú pantalla.....	57
Quick Menu (menú rápido).....	59
Asistencia al cliente.....	60
Prueba de imagen / Prueba de sonido....60	
Inform. producto/servicio.....	61
Manual Simple.....	62

Búsqueda de canales

- Escaneo automático (Sintonización automática)63	
- Agregar/Eliminar los Canales (Sintonización Manual).....	64
- Edición de Canal.....	65
Configuración de los canales favoritos.....	66
Lista de canales favoritos.....	66
Lista de canales.....	67
Información de canal.....	68
INFO. BREVE.....	69
Lista de entradas.....	70
Etiqueta de entrada.....	71
Restaurar valores de fábrica (Configuración inicial). 72	
Configuración de modo.....	73
Modo Demo.....	74
Modo AV.....	75
SIMPLINK.....	76

MIS MEDIOS

Método de conexión.....	78
Modos de entrada.....	79
Lista de cine.....	80
Lista de fotos.....	87
Lista de música.....	93
Contenidos Extras.....	97
TV EzSign.....	98
Código de registro del DivX.....	99
Desactivación.....	99

CONTROL DE IMAGEN

Tamaño de la Imagen (Aspecto de pantalla) ..100	
Asistente de imagen.....	102
Ahorro de energía.....	104
Ajustes de la Imagen Prestablecida (Modo imagen).....	105
Control Manual de Imagen- Modo usuario.....	106
Tecnología de Mejora de la Imagen.....	107
Control experto de imagen.....	108
Restablecimiento de la imagen.....	111
Indicador de poder.....	111
TruMotion.....	112

CONTROL DE SONIDO Y DE IDIOMA

Volumen automático.....	113
Voz Clara II.....	114
Ajuste de Balance.....	115
Ajuste de sonido preestablecido (Modo de audio).....	116
Ajuste de sonido - Modo usuario.....	117
Reajuste de audio.....	118
Disposición de bocinas de TV.....	119
Configuración de Activación/Desactivación de Parlantes Externos.....	119
Disfrute de la transmisión Estéreo/SAP ...	120
Idioma del audio.....	121
Selección del lenguaje en la pantalla.....	122
Subtítulos	
- Sistemas de texto oculto de programas analógicos.....	123
- Sistemas de texto oculto de programas digitales.....	124
- Opciones del texto oculto.....	125

CONFIGURACIÓN HORARIA

Programación del reloj	
- Configuración Auto del Reloj.....	126
- Configuración Manual del Reloj.....	127
Ajustes de Encendido / Apagado Automático del temporizador.....	128
Configuración del temporizador de apagado automático.....	129
Apagado automático.....	129

CONTROL PATERNO /CLASIFICACIONES

Establecer contraseña y bloqueo del sistema.	130
Bloqueo de canales.....	133
Clasificaciones de Películas y TV.....	134
Clasificación Descargable.....	139
Bloqueo de entrada externa.....	140
Bloqueo de teclas.....	141

APÉNDICE

Lista de verificación de problemas.....	142
Mantenimiento.....	145
Especificaciones del producto.....	146
Códigos de IR.....	151
Configuración de dispositivo externo del control.	152
Aviso sobre software de código abierto ...	158

FUNCIONES DE ESTE TV

- Algunas de estas características no están disponibles para todos los modelos.



Televisión de alta definición. El sistema de emisión y reproducción de TV digital de alta resolución está compuesto por casi un millón o más de píxeles, pantallas con relación de aspecto 16:9 y audio digital AC3. Un sub-equipo de TV digital, formato HDTV incluye resoluciones de 1080 progresivo, 1080 entrelazado y 720progresivo.



El modo AV optimiza la imagen en el modo película, deportes y juego acorde al contenido de video y audio. El visor tiene la habilidad de escoger rápidamente el modo correcto para la imágenes que se están visualizando.



El televisor LG incluye un sistema de altoparlantes exclusivo, ajustado por el renombrado experto en audio, Mark Levinson. Los altoparlantes están integrados en lugares estratégicos tras la cubierta frontal, y emplean minúsculas vibraciones para girar la totalidad del bisel frontal hacia el sistema del altoparlante. Esto genera un aspecto limpio y elegante, a la vez que mejora el audio incrementando los "puntos óptimos", proporcionando un campo de sonido más rico y amplio.



Mejora y amplifica automáticamente el sonido dentro del rango de frecuencia de la voz humana para ayudar a mantener audibles los diálogos ante un aumento del ruido de fondo.



A diferencia de otros sensores que sólo detectan la luminosidad de la luz ambiental, el "Sensor inteligente" de LG usa 4 096 niveles de detección para evaluar su entorno. Usando un sofisticado logaritmo, el televisor LG procesa elementos relativos a la calidad de imagen incluyendo el brillo, contraste, color, nitidez y el balance de blancos. El resultado es una imagen optimizada para su entorno, más agradable para el espectador y capaz de ahorrar hasta un 50% del consumo eléctrico.



Fabricado bajo licencia de Dolby Laboratories.

"Dolby" y el símbolo de la doble-D son marcas comerciales de Dolby Laboratories.



HDMI, tel logotipo HDMI y el interfaz multimedia de alta definición son marcas comerciales o registradas de HDMI Licensing LLC.



Muestra una definición FULL HD 1920 x 1080 progresivo para una imagen mas detallada.



Ver vídeos, fotos y escuchar música en su TV a través de USB 2.0 ('videos' depende del modelo)



ACERCA DE VÍDEO EN DIVX: DivX® es un formato de vídeo digital creado por DivX, Inc. Este es un dispositivo con certificado oficial DivX que reproduce vídeo DivX. Visite www.divx.com para obtener más información y herramientas de software para convertir sus archivos en vídeos DivX. ACERCA DE VÍDEO EN DIVX "ONDEMAND": Este dispositivo DivX Certified® debe registrarse para reproducir contenido DivX Video-on-Demand (VOD). Para generar el código de registro, localice la sección DivX VOD en el menú de configuración del dispositivo Vaya a vod.divx.com con este código para completar el proceso de registro y aprender más acerca de DivX VOD. "Certificado® DivX para reproducir vídeos DivX® de hasta HD 1080p, incluyendo contenido premium"

"DivX®, DivX Certificado® y las marcas de los logos estan registradas con DivX, Inc y estan usando licencia."

Pat. 7,295,673; 7,460,668; 7,515,710; 7,519,274



INFORMACIÓN IMPORTANTE PARA EVITAR EL EFECTO "DEGRADACIÓN DE LA IMAGEN POR SOBRE EXPOSICIÓN / QUEMADO" EN LA PANTALLA DE SU TELEVISOR

- Al visualizar una imagen fija (Ej.: logotipos, menús de pantalla, videojuegos e imágenes procedentes de computadoras) en el televisor durante un período de tiempo prolongado, dicha imagen puede quedar impresa permanentemente sobre la pantalla. Este fenómeno se conoce como "degradación de la imagen por sobreexposición" o "quemado". Problema que no está cubierto por la garantía del fabricante.
- A fin de evitar la degradación de la imagen por sobreexposición, no permita la visualización de imágenes fijas en su pantalla durante un período de tiempo prolongado (2 horas o más para una pantalla LCD, 1 hora o más para pantallas de plasma).
- El efecto de degradación de imagen por sobreexposición también puede producirse en las zonas de bandas del formato letterbox (apaisado) de su televisor si usa el ajuste de formato de pantalla en 4:3 durante un período de tiempo prolongado.

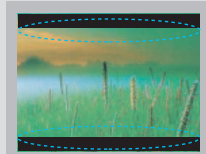
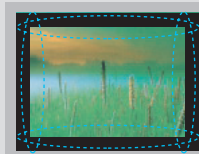
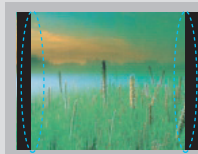

PREPARACIÓN

ACCESORIOS

Asegurese de que los siguientes accesorios estén incluidos con su TV. Si algún accesorio no está incluido, favor de contactar al distribuidor del producto en el lugar donde realizó la compra.

Los accesorios que se incluyen pueden ser diferentes a los de las imágenes a continuación.

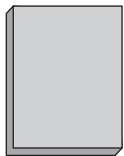

Manual de Usuario



Manual en CD

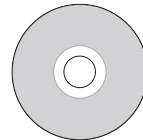

Manual y el software del Editor de TV EzSign

(Para 32/37/42/47LD452B)

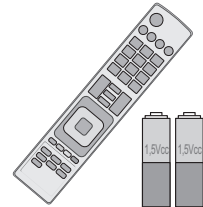

Control Remoto, Baterías (AAA)

No incluido en todos los modelos

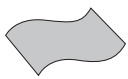

Paño de limpieza

* Solo limpie las manchas exteriores con un paño.

* No limpie con demasiada fuerza para intentar quitar las manchas. Tenga cuidado, ya que si limpia con demasiada fuerza podría rayar o decolorar la superficie

Opciones Extras (Adicionales)

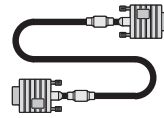

Cable D-sub de 15 terminales

Cuando utilice la conexión VGA (cable D-sub de 15 pins) para la PC, el usuario debe usar cables de interfaz de señal recubiertos (cable D-sub de 15 clavijas) con núcleos de ferrita para mantener el cumplimiento estándar del producto.

19/22/26LE5300, 22/26LE5500

(Para 26LE5300, 26LE5500)

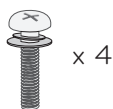

x 4

(M4 x 14)

para la base ensamblada (Refiérase a la p.20, 22)

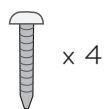

x 4

(M4 x 20)

Sujetacables (Refiérase a la p.31)



(Para 26LE5300, 26LE5500)



x 4

Separadores de anillo (Refiérase a la p.29)



Adaptador AC/DC



Cable de Alimentación

32/37/42/47LD450, 37/42/47LD450C, 42/47/55LD630, 42/47LD451C, 32/37/42/47LD452C, 32/37/42/47LD452B, 26LD352C

(Para 32/37/42LD450, 37/42/LD450C, 42LD630, 42LD451C, 32/37/42LD452C, 32/37/42LD452B, 26LD352C)



x 8

(M4 x 20)

para la base ensamblada (Refiérase a la p.24)

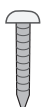

Tornillos para fijación vertical (Refiérase a la p.33)



Cubierta de protección (Refiérase a la p.25)



Cable de Alimentación

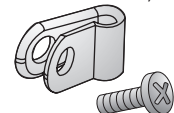

Soporte protector y tornillo para cable de alimentación (Refiérase a la p.30)

PREPARACIÓN

32/42/47LD420, 32/42/47/55LD520, 55LD520C

(Para 55LD520C,
55LD520)

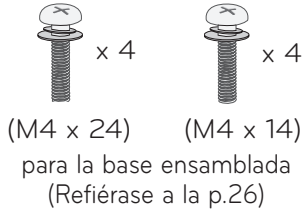

(Para 55LD520C)



Tornillo con cabeza en
estrella tipo Torx
(Refiérase a la p.26)

(Excepto 47LD420,
47/55LD520, 55LD520C)

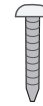

Tornillos para fijación vertical
(Refiérase a la p.33)

(Para 55LD520C)

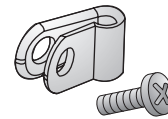

Soporte protector y tornillo
para cable de alimentación
(Refiérase a la p.30)



Cubierta de protección
(Refiérase a la p.27)



Cable de Alimentación

32/37/42/47/55LE5300, 42/47/55LE7300, 42/47/55LE530C

(32/37/42/47/55LE5300, 42/47/55LE530C)

(32LE5300)



(M4 x 22)

(37/42LE5300,
42LE530C)



(M4 x 24)

(47/55LE5300,
47/55LE530C)

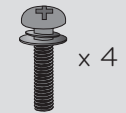

(M4 x 26)

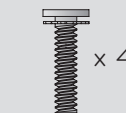

(M4 x 16)

para la base ensamblada
(Refiérase a la p.22)

(42/47LE7300)



(M4 x 20)



(M4 x 12)

(55LE7300)



(M4 x 26)



(M4 x 16)

para la base ensamblada
(Refiérase a la p.21)



Sujetacables
(Refiérase a la p.31)

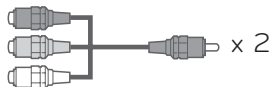

Cable componente
genérico, cable AV
genérico

(para 42/47/55LE7300)



Clip del administrador
de cables
(Refiérase a la p.31)

(para 32LE5300)

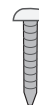

Tornillos para fijación
vertical
(Refiérase a la p.33)

(para 42/47/55le530C)



Tornillo con cabeza en
estrella tipo Torx
(Refiérase a la p.22)

INFORMACIÓN DEL PANEL FRONTAL

■ Es probable que esta vista no coincida con su TV.

NOTA

► En algunos modelos, la película delgada sobre la pantalla forma parte del televisor. Por ese motivo, no debe quitarla.

19/22/26/32/37/42/47/55LE5300,
22/26LE5500, 42/47/55LE530C



19/22/26LE5300, 22/26LE5500

Sensor de Control Remoto

Indicador de Encendido/Standby
(El **Indicador de Poder** puede ajustarse en el menú OPCIÓN. ► p.111)

32/37/42/47/55LE5300, 42/47/55LE530C

Sensor de Control Remoto

Sensor inteligente
Ajusta la imagen según las condiciones del entorno.

Indicador de Encendido/Standby
(El **Indicador de Poder** puede ajustarse en el menú OPCIÓN. ► p.111)

19/22/26LE5300, 22/26LE5500

CH	VOL	ENTER	MENU	INPUT	POWER
Botones de CANAL (v, ^)	Botones de VOLUMEN (-, +)	Botón ENTER	Botón MENU	Botón INPUT	Botón POWER

32/37/42/47/55LE5300, 42/47/55LE530C

CH	VOL	ENTER	MENU	INPUT	POWER
Botones de CANAL (v, ^)	Botones de VOLUMEN (-, +)	Botón ENTER	Botón MENU	Botón INPUT	Botón POWER

PREPARACIÓN

■ Es probable que esta vista no coincida con su TV.

32/37/42/47LD450, 37/42/47LD450C, 42/47LD451C, 32/37/42/47LD452C, 32/37/42/47LD452B

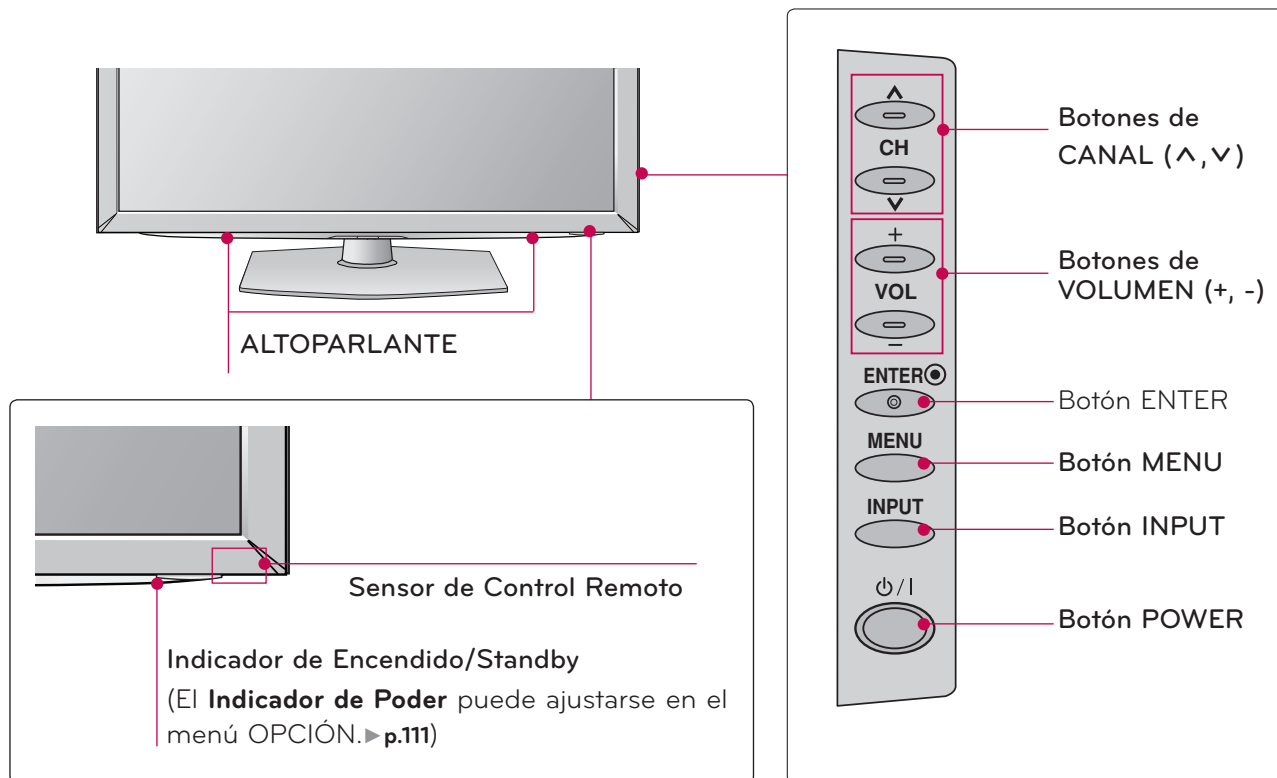

26LD352C

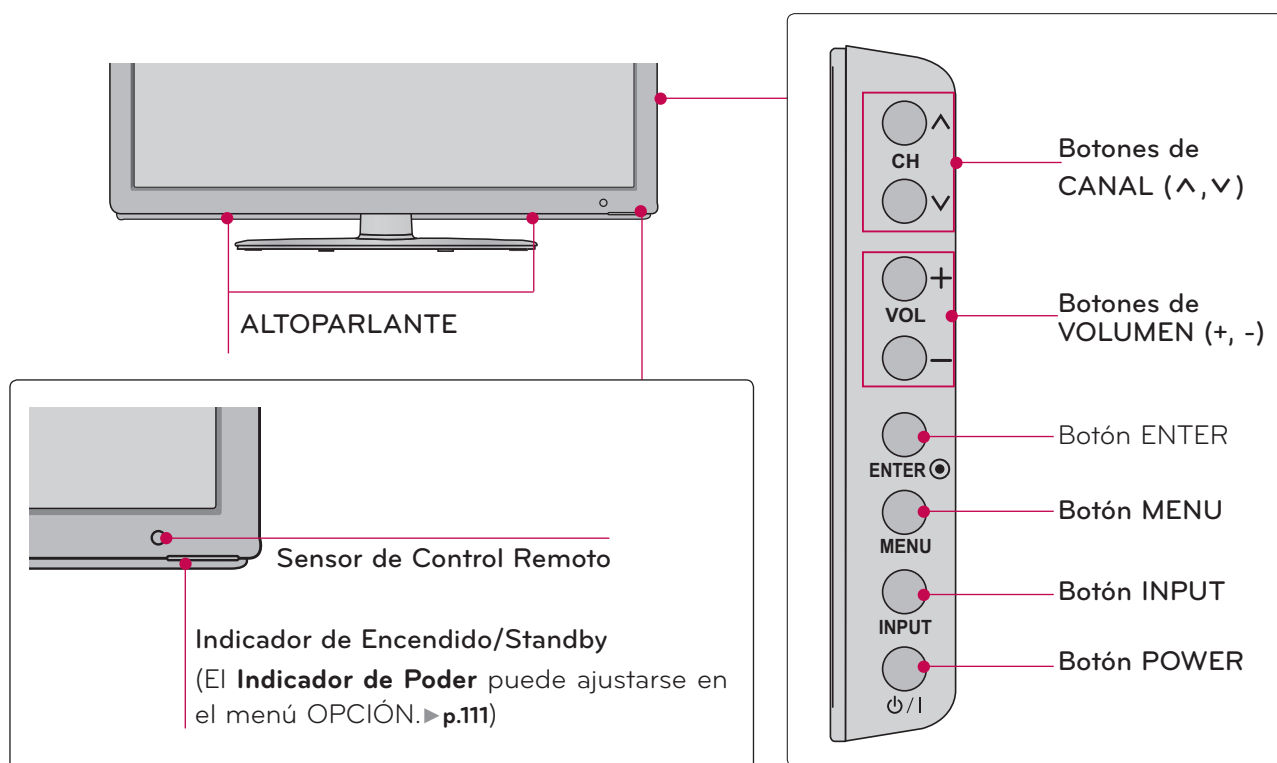

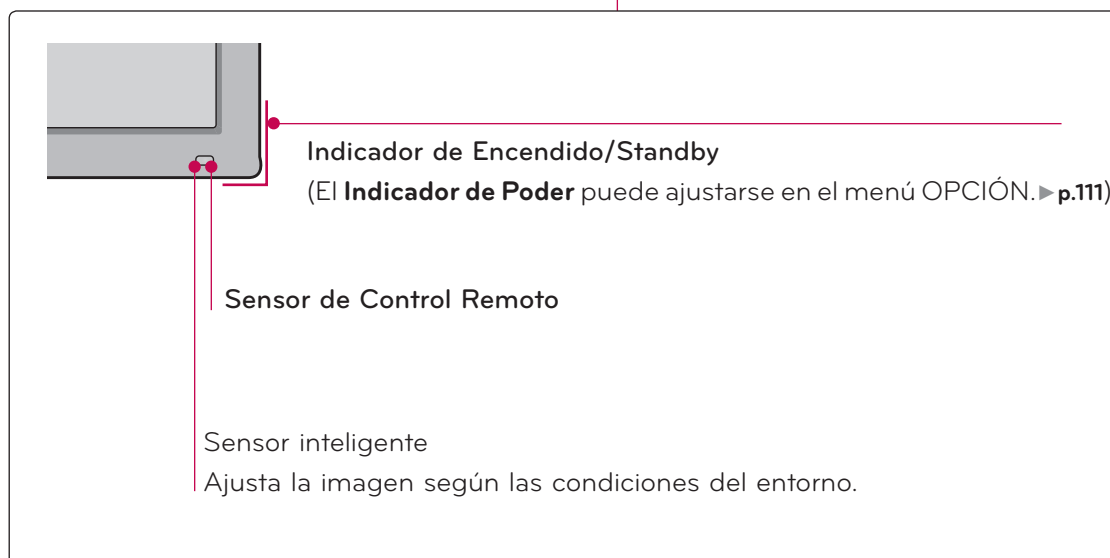
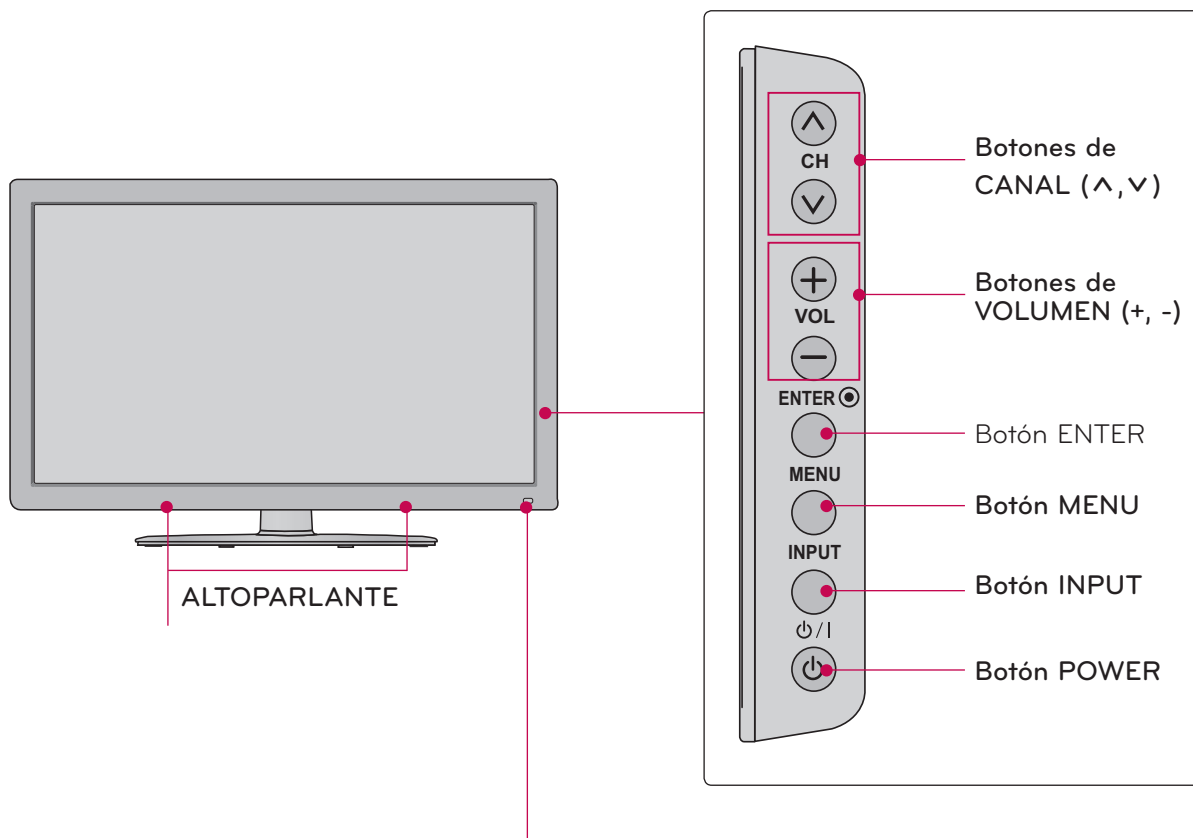

PREPARACIÓN

■ Es probable que esta vista no coincida con su TV.

32/42/47LD420

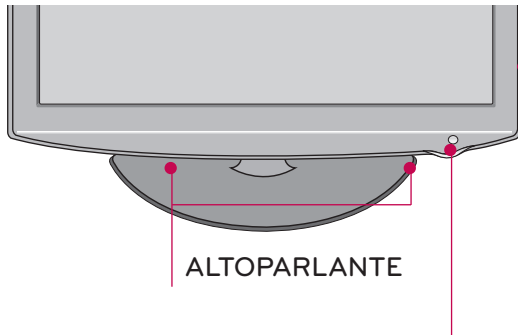

Indicador de Encendido/Standby
(El **Indicador de Poder** puede ajustarse en el menú OPCIÓN. ► p.111)

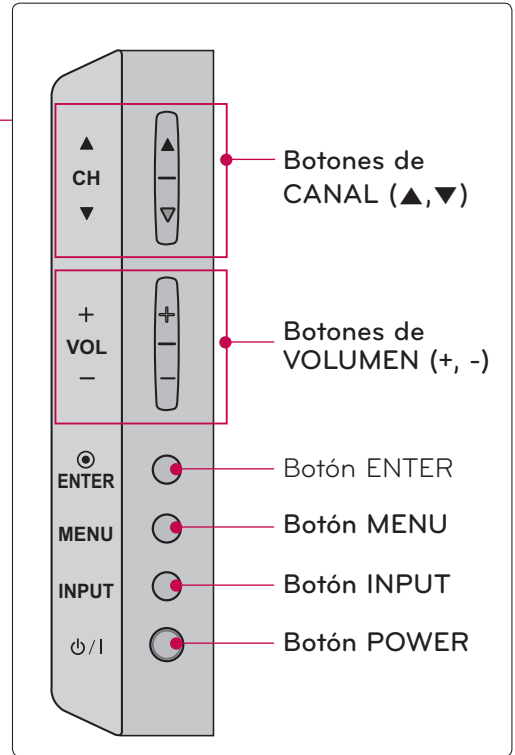

32/42/47/55LD520, 55LD520C

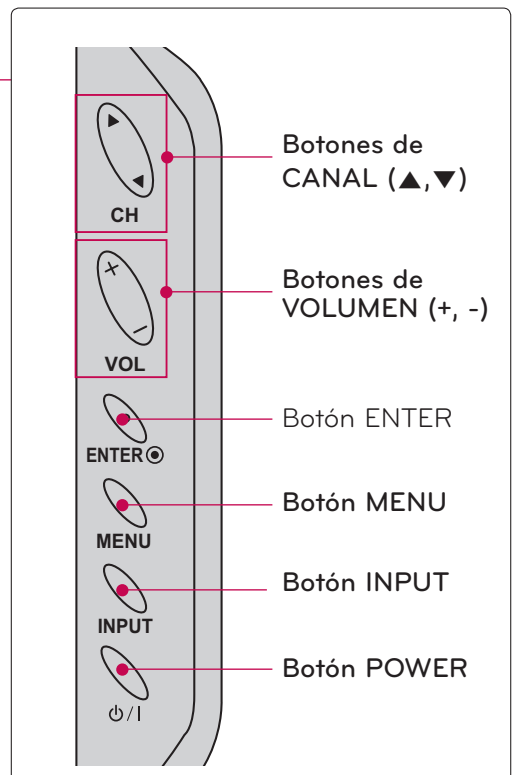
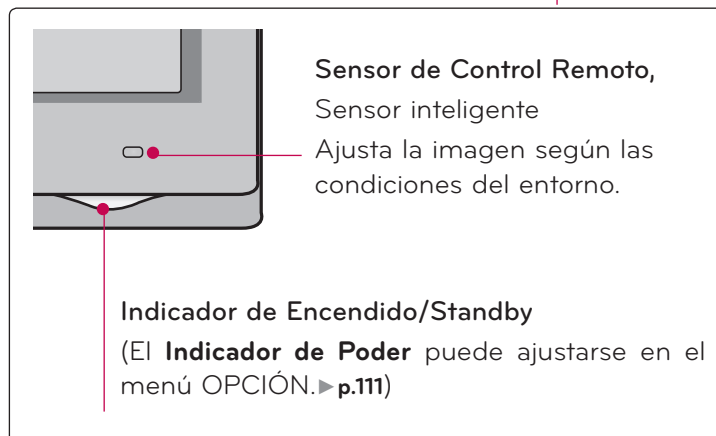
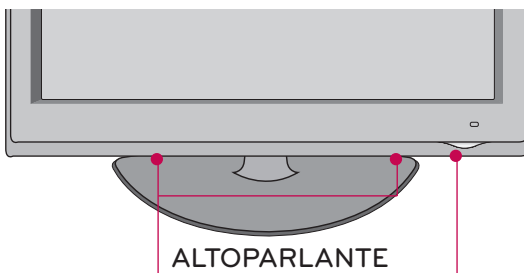

42/47/55LE7300

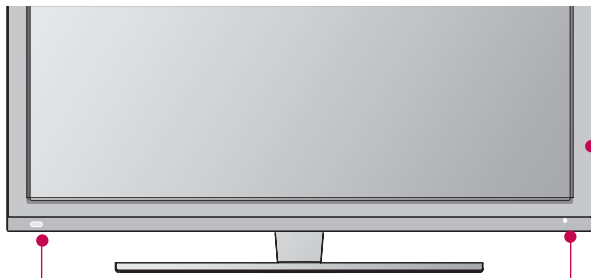

Indicador de Encendido/Standby
(El **Indicador de Poder** puede ajustarse en el menú OPCIÓN. ► p.111)

Sensor de Control Remoto



Sensor inteligente
Ajusta la imagen según las condiciones del entorno.

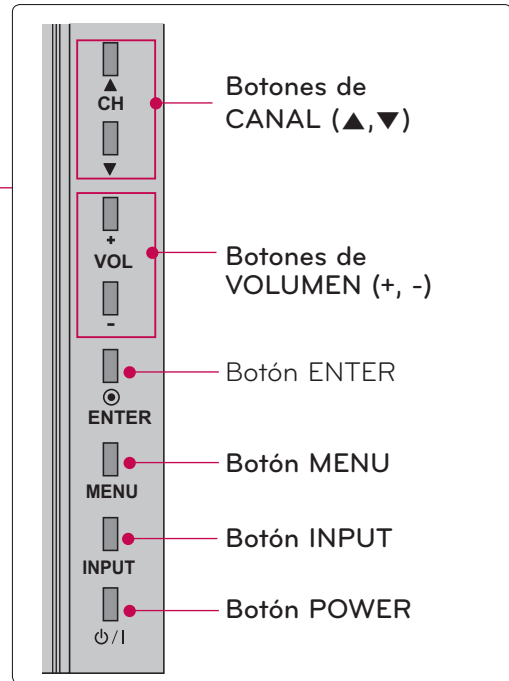

Botones de CANAL (▲, ▼)

Botones de VOLUMEN (+, -)

Botón ENTER

Botón MENU

Botón INPUT

Botón POWER

! NOTA

- ▶ No se apoye sobre el cristal ni lo someta a ningún impacto. Si se rompe, los fragmentos de cristal podrían provocar lesiones o el televisor podría caer.
- ▶ No arrastre el televisor. El piso o el producto podría resultar dañado.

PREPARACIÓN

INFORMACIÓN DEL PANEL POSTERIOR

■ Es probable que esta vista no coincida con su TV.

19/22/26LE5300, 22/26LE5500

PREPARACIÓN

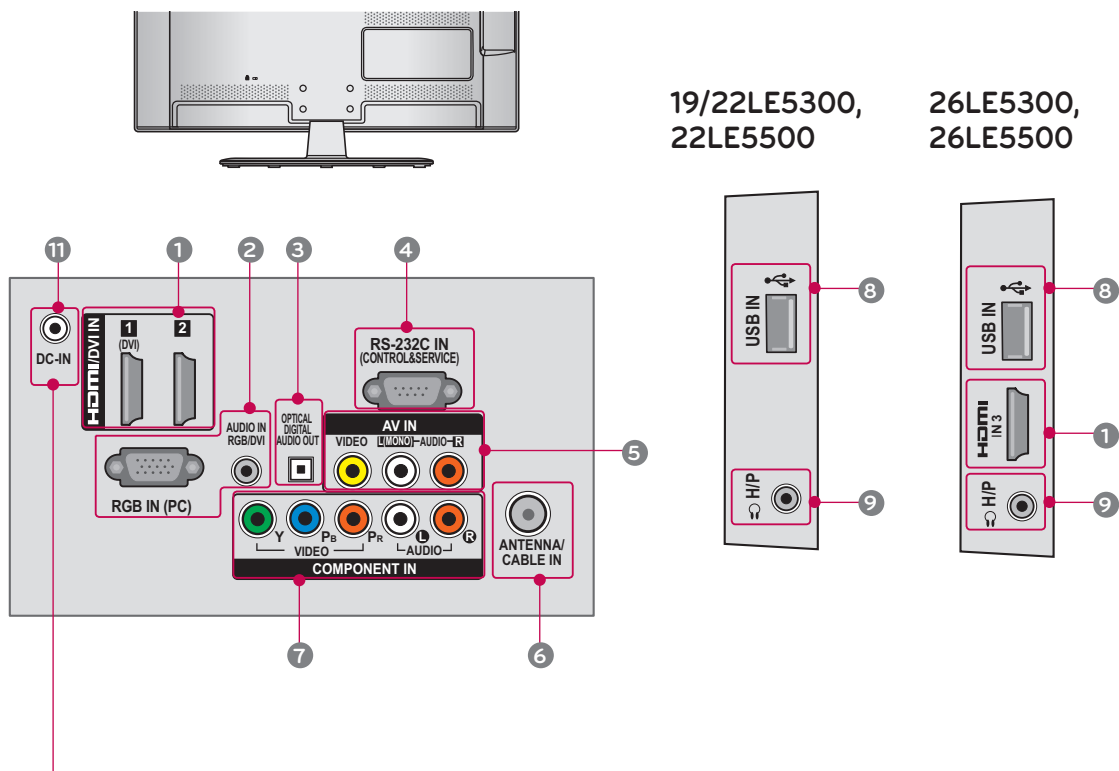

Conexión del tomacorriente

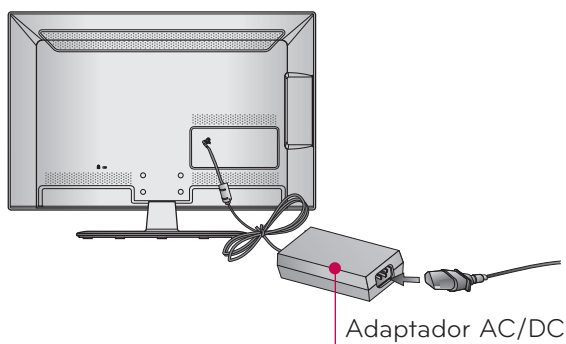

- 1 Conecte el adaptador al puerto de entrada de alimentación en la unidad.
- 2 Conecte el enchufe al tomacorriente después de conectar el cordón eléctrico al adaptador.

⚠ PRECAUCIÓN

- Favor asegurarse de conectar el enchufe al tomacorriente después de conectar el TV con el adaptador.

32/37/42/47/55LE5300, 42/47/55LE530C

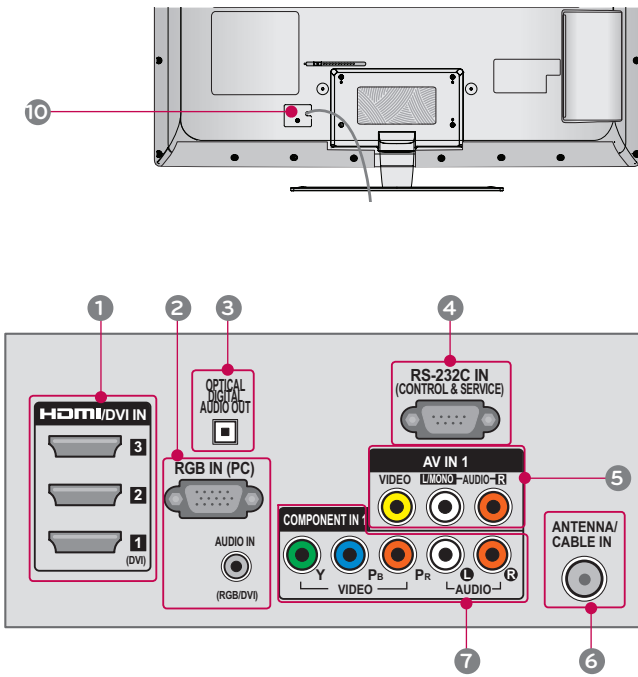

⚠ PRECAUCIÓN

Para HDMI IN4 y USB IN

► Para una conexión óptima, los cables HDMI y dispositivos USB deben tener biselados menos de 10 mm (0,39 pulgadas) de espesor.

*A ≤ 10 mm (0,39 pulgadas)

42/47/55LE7300

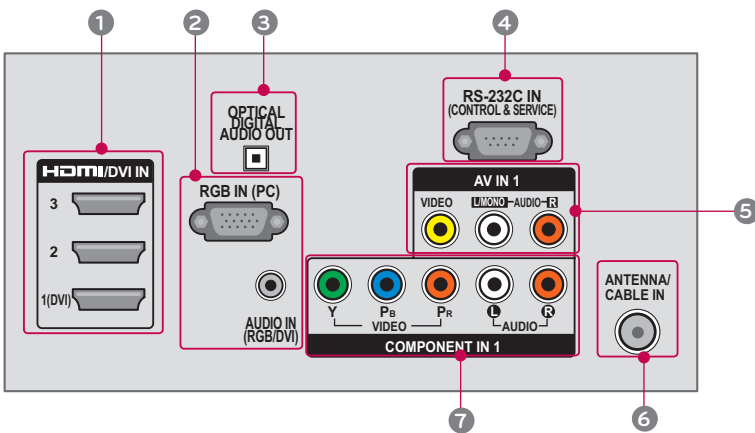

PREPARACIÓN

PREPARACIÓN

32/42/47LD420, 32/37/42/47LD450, 37/42/47LD450C, 42/47LD451C

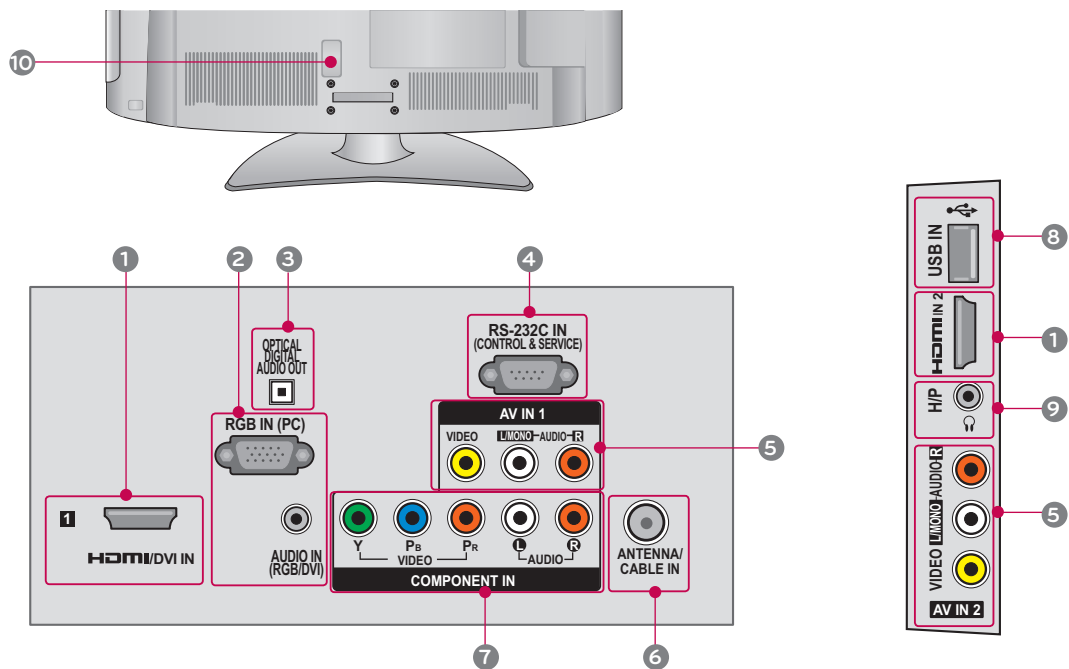

32/42/47/55LD520, 55LD520C, 42/47/55LD630

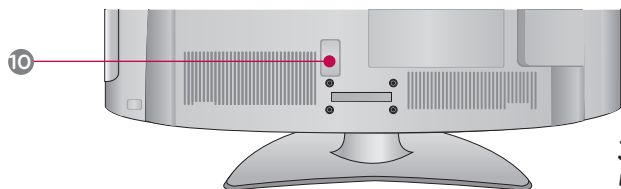

32/42/47/55LD520,
55LD520C

42/47/55LD630

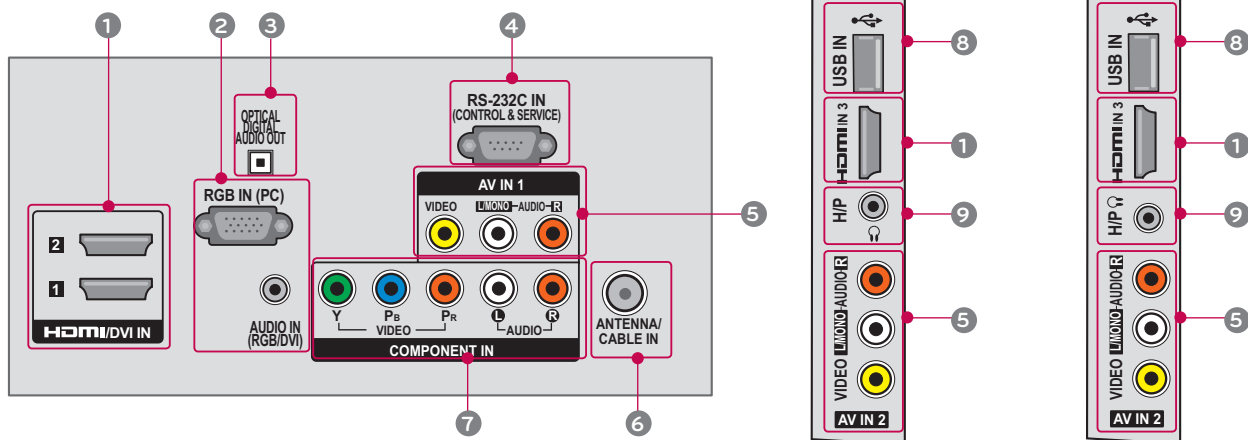

37/42/47LD450C, 32/37/42/47LD452C, 32/37/42/47LD452B, 26LD352C

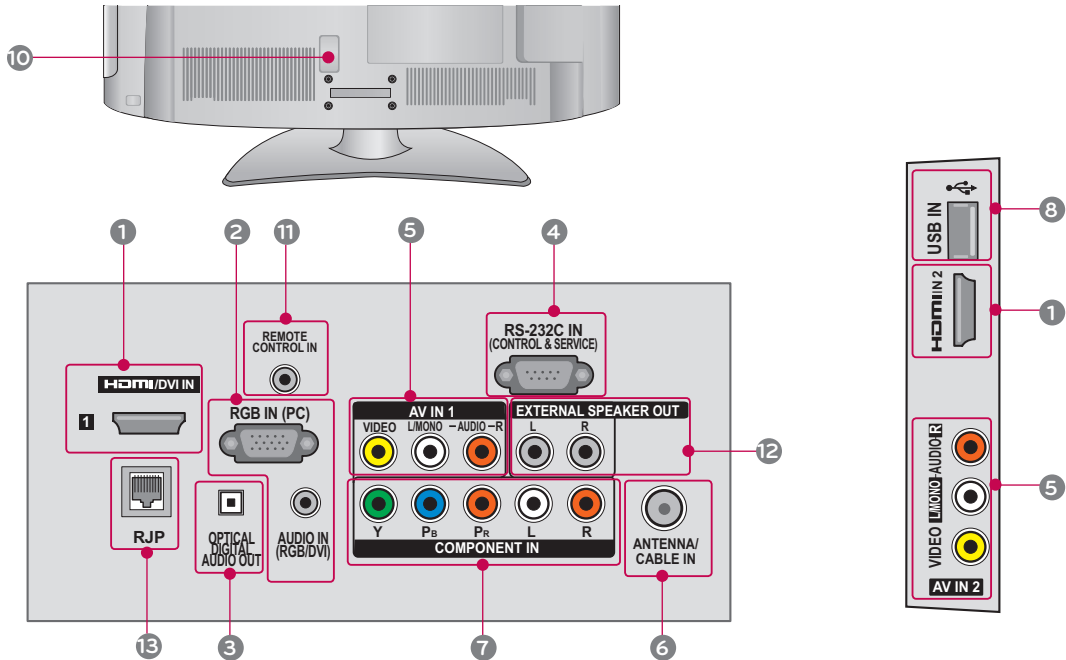

1 HDMI/DVI IN, HDMI IN

Conexión digital.

Compatible con video HD y audio digital. No es compatible con 480 entrelazado.

Acepta video DVI con un adaptador o un cable de HDMI a DVI (no incluido).

2 RGB IN (PC)

Conexión analógica a la PC. Utilice un cable D-sub de 15 pins (cable VGA).

AUDIO IN (RGB/DVI)

Enchufe de auriculares 0,32 cm (1/8 pulgadas) para la entrada de audio analógica de la PC.

3 OPTICAL DIGITAL AUDIO OUT

Salida óptica de audio digital para usar con amplificadores y sistemas de cine en casa.

Nota: En el modo de espera, este puerto no funciona.

4 RS-232C IN (CONTROL & SERVICE)

Utilizado por otros fabricantes.

Este puerto se usa para mantenimiento y reparación o para el modo Hotel.

5 AV (Audio/Video) IN

Conexión analógica compuesta. Compatible solo con una definición de video estándar (480 entrelazado).

6 ANTENNA/CABLE IN

Conecte las señales de la transmisión/ cables de señal a este puerto.

7 COMPONENT IN

Conexión analógica.

Compatible con HD.

Utiliza un cable rojo, verde y azul para video y uno rojo y blanco para audio.

8 USB INPUT

Úselo para ver fotografías, películas y escuchar música en MP3.

9 HEADPHONE

Conexión de auriculares de 0,32 cm (1/8")

Impedancia 16 Ω , Salida de audio máxima 15 mW

10 Socket del Cordón de Alimentación

Esta TV funciona con alimentación de corriente alterna (ca)

Cuidado: Nunca aplique voltaje de corriente continua (cc) a esta TV.

11 Puerto de Control Remote

Para un control remote con cables.

12 EXTERNARL SPEAKER OUT

Para utilizar con parlantes externos.

13 RJP

Conecte este dispositivo a un sistema de tomas remoto de LG.

PREPARACIÓN

INSTRUCCIONES (Para 19/22LE5300, 22LE5500)

■ La imagen puede ser diferente a la de su televisor.

PREPARACIÓN

INSTALACIÓN

- 1 Coloque con cuidado la pantalla de la TV sobre una superficie acolchada que la proteja de posibles daños.

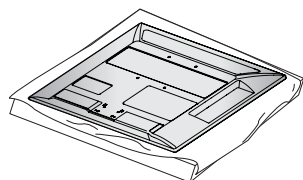

- 2 Monte las piezas del **SOPORTE DEL CONJUNTO** con la **BASE DEL SOPORTE** del televisor.

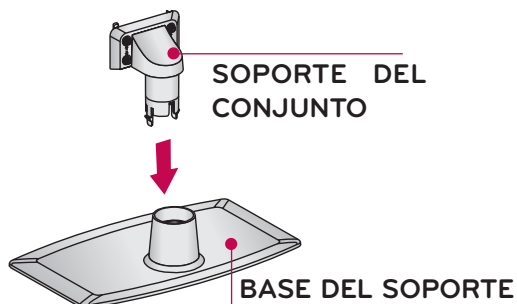

- 3 Monte la TV como se ilustra.

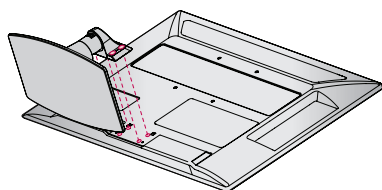

- 4 Coloque los 4 tornillos en los orificios mostrados..

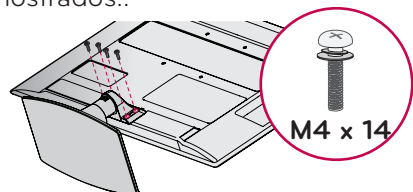

! NOTA

- ▶ Al realizar un montaje de sobremesa, compruebe que los tornillos estén apretados correctamente. (De no ser así, el producto podría inclinarse hacia delante tras su instalación). Si, por el contrario, apretara los tornillos en exceso, podría deformarse por abrasión en el área de apriete del mismo. No sobreapriete los tornillos.

SEPARACIÓN

- 1 Coloque con cuidado la pantalla de la TV sobre una superficie acolchada que la proteja de posibles daños.

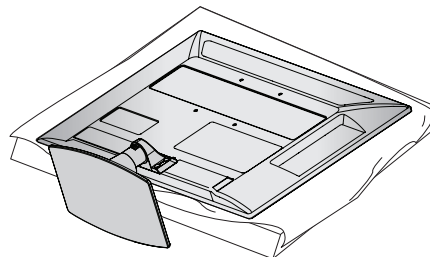

- 2 Extraiga los pernos del televisor.

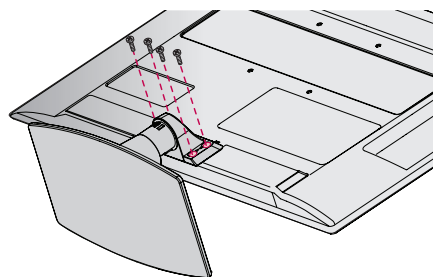

- 3 Separar el soporte del televisor.

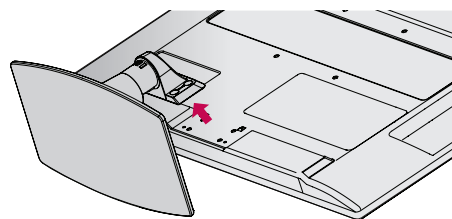

INSTRUCCIONES (Para 42/47/55LE7300)

■ La imagen puede ser diferente a la de su televisor.

INSTALACIÓN

- 1 Coloque con cuidado la pantalla de la TV sobre una superficie acolchada que la proteja de posibles daños.

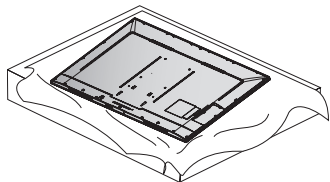

- 2 Monte las piezas del **SOPORTE DEL CONJUNTO** con la **BASE DEL SOPORTE** del televisor.

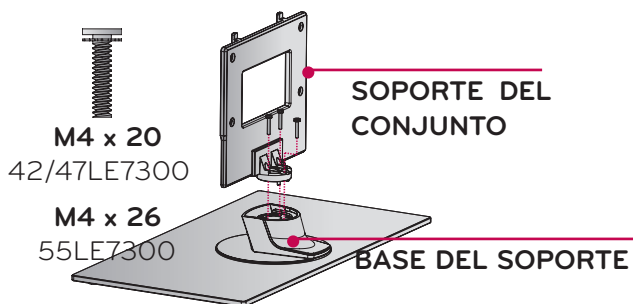

- 3 Monte la TV como se ilustra.

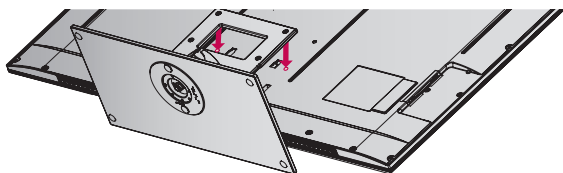

- 4 Coloque los 4 tornillos en los orificios mostrados..

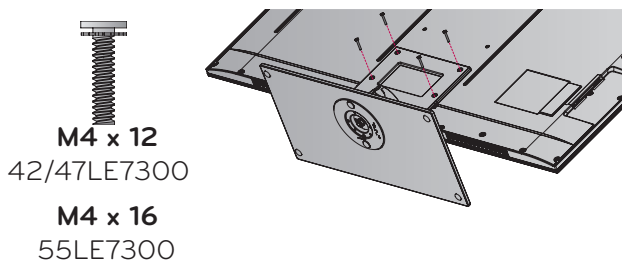

NOTA

- ▶ Al realizar un montaje de sobremesa, compruebe que los tornillos estén apretados correctamente. (De no ser así, el producto podría inclinarse hacia delante tras su instalación). Si, por el contrario, apretara los tornillos en exceso, podría deformarse por abrasión en el área de apriete del mismo. No sobreapriete los tornillos.

SEPARACIÓN

- 1 Coloque con cuidado la pantalla de la TV sobre una superficie acolchada que la proteja de posibles daños.

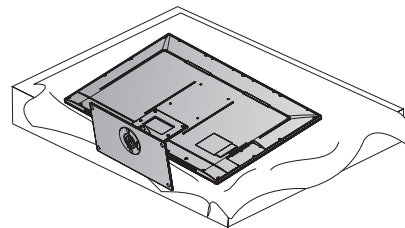

- 2 Extraiga los pernos del televisor.

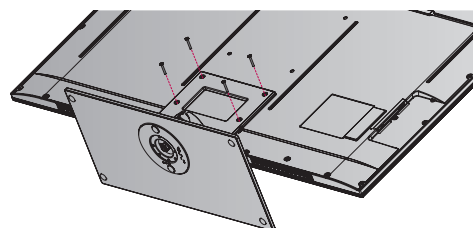

- 3 Separar el soporte del televisor.

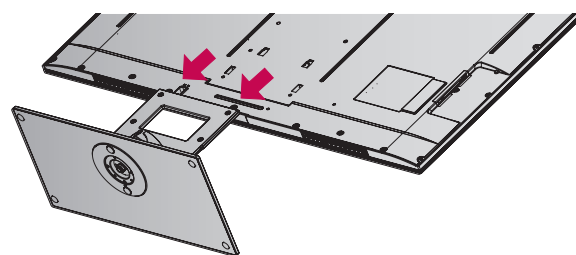

PREPARACIÓN

INSTRUCCIONES (Para 26/32/37/42/47/55LE5300, 26LE5500, 42/47/55LE530C)

■ La imagen puede ser diferente a la de su televisor.

INSTALACIÓN

1 Coloque con cuidado la pantalla de la TV sobre una superficie acolchada que la proteja de posibles daños.

2 Monte las piezas del **SOPORTE DEL CONJUNTO** con la **BASE DEL SOPORTE** del televisor.

En este momento, apriete los tornillos que sujetan el CUERPO DE SOPORTE.

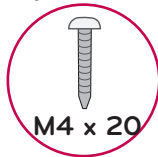

M4 x 20

26LE5300,
26LE5500



M4 x 22

32LE5300



M4 x 24

37/42LE5300,
42LE530C



M4 x 26

47/55LE5300,
47/55LE530C

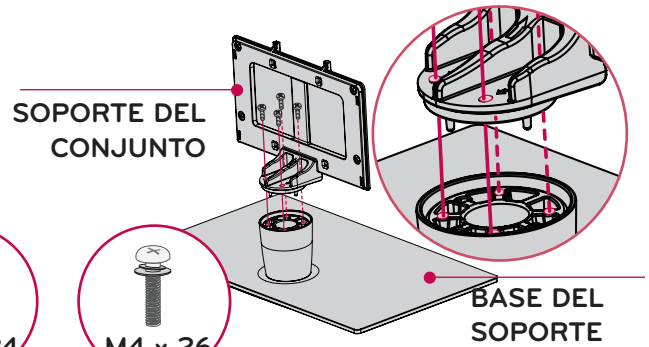

3 Monte la TV como se ilustra.

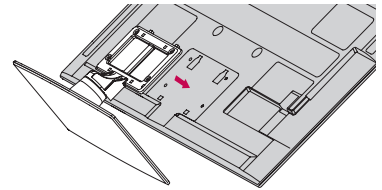

4 Monte las partes de la **CUBIERTA POSTERIOR DE LA BASE** con la TV.

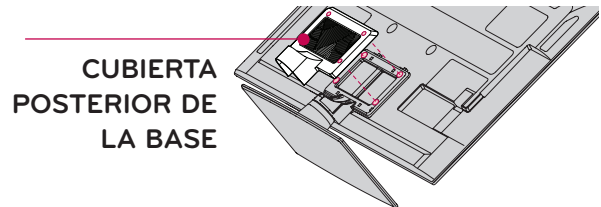

5 Coloque los 4 tornillos en los orificios mostrados.

(Para 42/47/55LE530C)



Para asegurar la TV, primero apriete dos de los cuatro tornillos y también los dos tornillos con cabeza en estrella tipo Torx (incluidos como parte de la TV). Para apretar los tornillos con cabeza en estrella tipo Torx utilice un desarmador tipo Torx con cabeza en estrella (no incluida como parte de la TV).



M4 x 14

26LE5300,
26LE5500

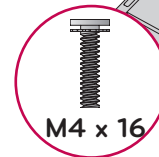

M4 x 16

Otros modelos

NOTA

- ▶ Al realizar un montaje de sobremesa, compruebe que los tornillos estén apretados correctamente. (De no ser así, el producto podría inclinarse hacia delante tras su instalación). Si, por el contrario, apretara los tornillos en exceso, podría deformarse por abrasión en el área de apriete del mismo. No sobreapriete los tornillos.

SEPARACIÓN

- 1 Coloque con cuidado la pantalla de la TV sobre una superficie acolchada que la proteja de posibles daños.

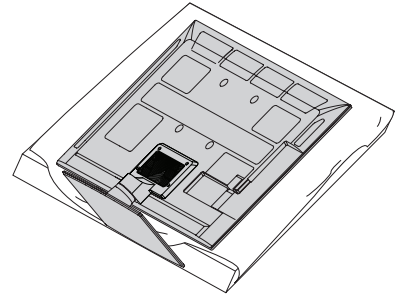

- 2 Extraiga los pernos del televisor.

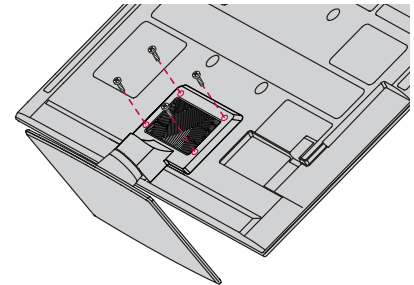

- 3 Desmonte la **CUBIERTA PORTERIOR DE LA BASE** de la TV.

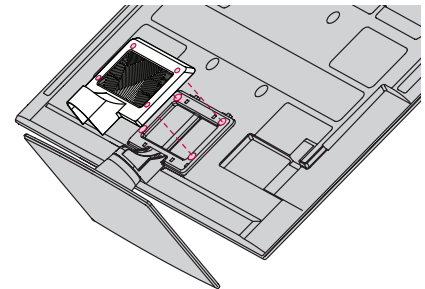

- 4 Separar el soporte del televisor.

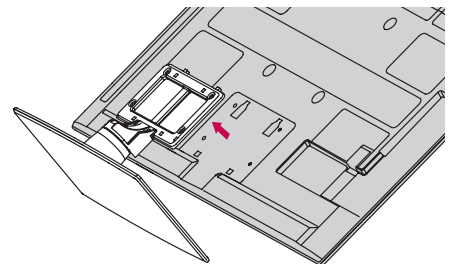

PREPARACIÓN

INSTRUCCIONES

(Para 32/37/42/47LD450, 37/42/47LD450C, 42/47/55LD630, 42/47LD451C, 32/37/42/47LD452C, 32/37/42/47LD452B, 26LD352C)

- La imagen puede ser diferente a la de su televisor.

INSTALACIÓN

- 1 Coloque con cuidado la pantalla de la TV sobre una superficie acolchada que la proteja de posibles daños.

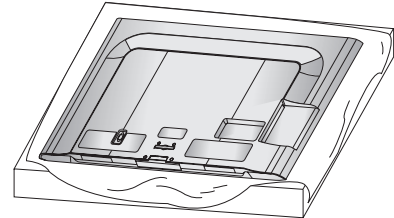

- 2 Monte las piezas del **SOPORTE DEL CONJUNTO** con la **BASE DEL SOPORTE** del televisor.

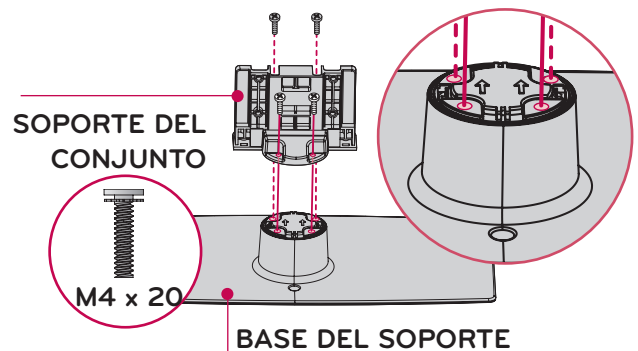

- 3 Monte la TV como se ilustra.

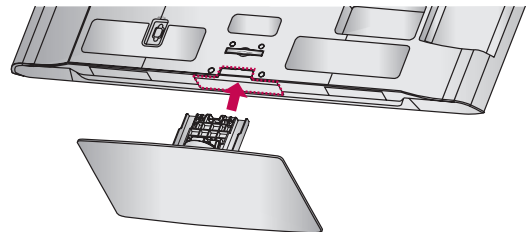

- 4 Coloque los 4 tornillos en los orificios mostrados.

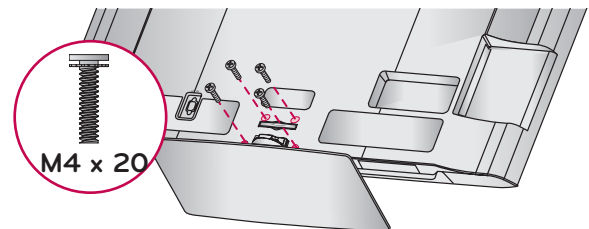

! NOTA

- ▶ Al realizar un montaje de sobremesa, compruebe que los tornillos estén apretados correctamente. (De no ser así, el producto podría inclinarse hacia delante tras su instalación). Si, por el contrario, apretara los tornillos en exceso, podría deformarse por abrasión en el área de apriete del mismo. No sobreapriete los tornillos.

SEPARACIÓN

- 1 Coloque con cuidado la pantalla de la TV sobre una superficie acolchada que la proteja de posibles daños.

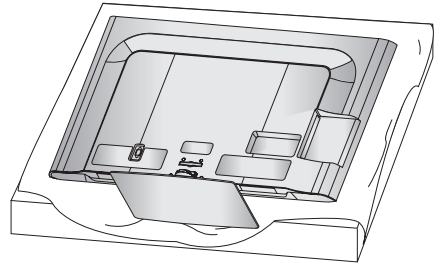

- 2 Extraiga los pernos del televisor.

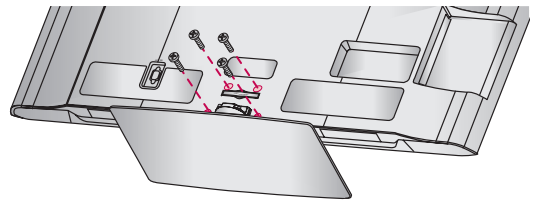

- 3 Separar el soporte del televisor.

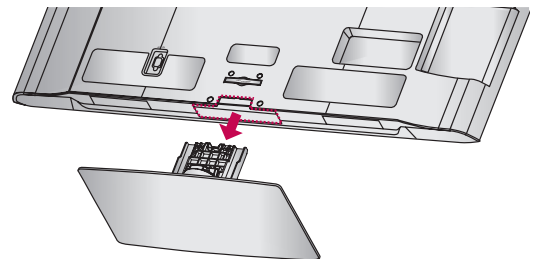

CUBIERTA DE PROTECCIÓN

Tras extraer el soporte, instale la **CUBIERTA DE PROTECCIÓN** incluida sobre el hueco dejado por este.

Inserte la **CUBIERTA DE PROTECCIÓN** en el televisor hasta que escuche un sonido de chasquido.

Al instalar la unidad en un soporte de pared, utilice la cubierta de protección.

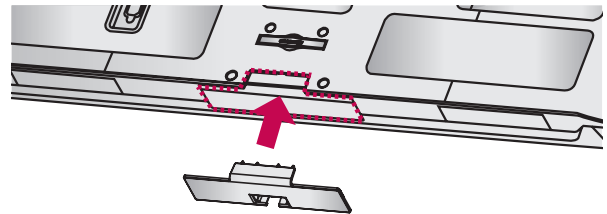

PREPARACIÓN

INSTRUCCIONES

(Para 32/42/47LD420, 32/42/47/55LD520, 55LD520C)

■ La imagen puede ser diferente a la de su televisor.

PREPARACIÓN

INSTALACIÓN

1 Coloque con cuidado la pantalla de la TV sobre una superficie acolchada que la proteja de posibles daños.

2 (Para 55LD520C, 55LD520)
Monte las piezas del **SOPORTE DEL CONJUNTO** con la **BASE DEL SOPORTE** del televisor.

3 Monte la TV como se ilustra.

4 Coloque los 4 tornillos en los orificios mostrados.

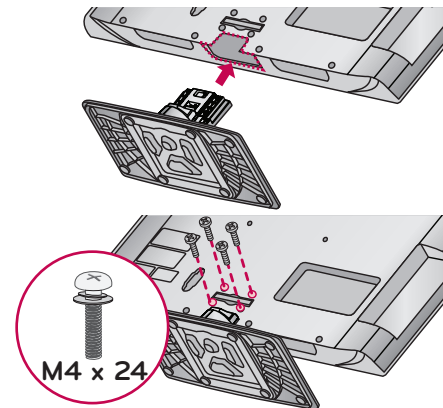
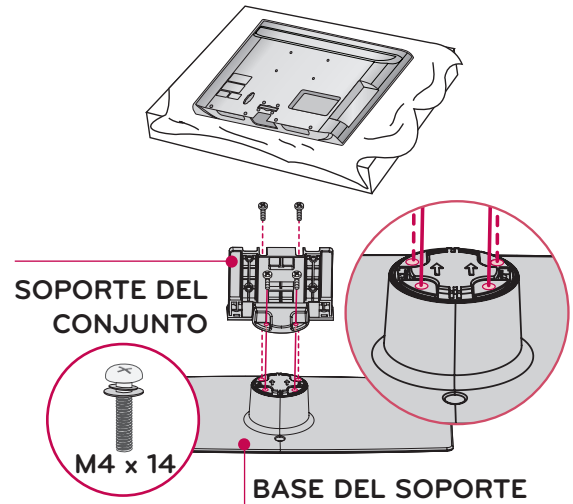

Para 55LD520C

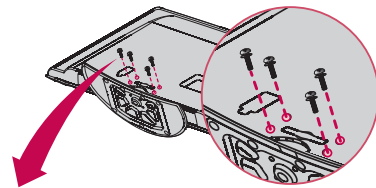

Apriete la base con los cuatro tornillos (incluidos como parte de la TV).

o

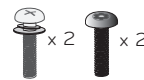

Para asegurar la TV, primero apriete dos de los cuatro tornillos y también los dos tornillos con cabeza en estrella tipo Torx (incluidos como parte de la TV). Para apretar los tornillos con cabeza en estrella tipo Torx utilice un desarmador tipo Torx con cabeza en estrella (no incluida como parte de la TV).

NOTA

► Al realizar un montaje de sobremesa, compruebe que los tornillos estén apretados correctamente. (De no ser así, el producto podría inclinarse hacia delante tras su instalación). Si, por el contrario, apretara los tornillos en exceso, podría deformarse por abrasión en el área de apriete del mismo. No sobreapriete los tornillos.

SEPARACIÓN

- 1 Coloque con cuidado la pantalla de la TV sobre una superficie acolchada que la proteja de posibles daños.

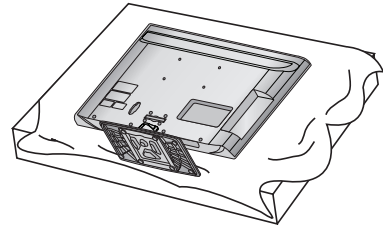

- 2 Retire los tornillos que sujetan la base.

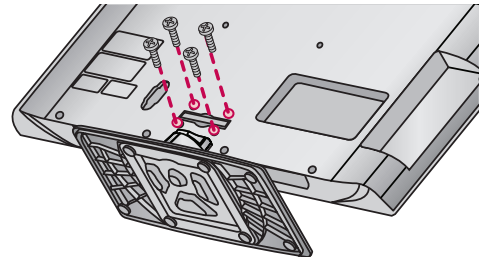

- 3 Separar el soporte del televisor.

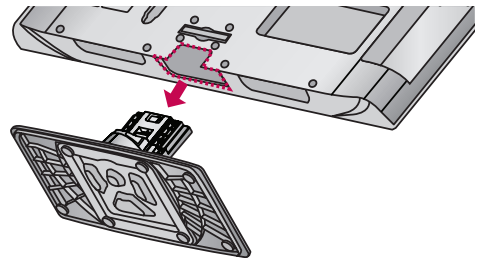

CUBIERTA DE PROTECCIÓN

Tras extraer el soporte, instale la **CUBIERTA DE PROTECCIÓN** incluida sobre el hueco dejado por este.

Inserte la **CUBIERTA DE PROTECCIÓN** en el televisor hasta que escuche un sonido de chasquido.

Al instalar la unidad en un soporte de pared, utilice la cubierta de protección.

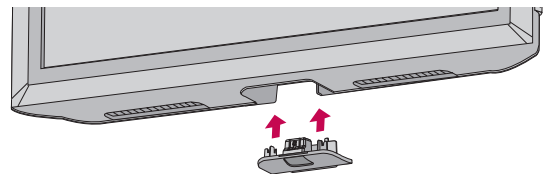

PREPARACIÓN

MONTAJE PARA LA PARED VESA

Realice la instalación mural sobre una pared sólida, perpendicular al suelo. Al montar sobre otros materiales de construcción, por favor, póngase en contacto con su instalador más cercano.

En instalaciones del techo o sobre paredes inclinadas, la unidad puede caer y provocar graves daños personales.

Le recomendamos que utilice un soporte de montaje de pared de la marca LG, cuando ud. ponga la TV en la pared.

LG recomienda que el montaje de pared lo realice un instalador profesional calificado.

PREPARACIÓN

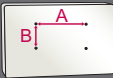
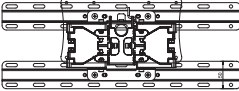
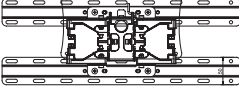
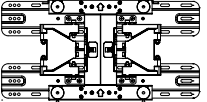
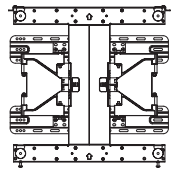
Modelos	VESA (A * B) 	Tornillo estándar	Cantidad	Soporte para instalación en pared (de venta por separado)
19LE5300, 22LE5300, 22LE5500, 26LE5300, 26LE5500	100 * 100	M4	4	LSW100B, LSW100BG 
32LE5300, 32LD420, 32LD450, 32LD520, 32LD452C, 32LD452B, 26LD352C	200 * 100	M4	4	LSW100B, LSW100BG 
37LE5300, 37LD450, 37LD450C, 37LD452C, 37LD452B, 42LE5300, 42LE530C, 42LE7300, 42LD450, 42LD450C, 42LD420, 42LD520, 42LD630, 42LD451C, 42LD452C, 42LD452B, 47LE5300, 47LE530C, 47LE7300, 47LD450, 47LD450C, 47LD420, 47LD520, 47LD630, 47LD451C, 47LD452C, 47LD452B	200 * 200	M6	4	LSW200B, LSW200BG 
55LE5300, 55LE530C, 55LE7300, 55LD520, 55LD520C, 55LD630	400 * 400	M6	4	LSW400B, LSW400BG, DSW400BG 

! NOTA

- ▶ La longitud de los tornillos necesarios varía en función de la pared en la que se realice el montaje.

Para obtener más información, consulte las instrucciones incluidas con el equipo de montaje.

- ▶ Las dimensiones estándar para el equipo de montaje mural se muestran en la tabla.
- ▶ Al adquirir nuestro equipo de montaje mural, le será suministrado un manual de instrucciones detallado y todas las piezas necesarias para la instalación.
- ▶ No utilice tornillos más largos que los de dimensión estándar mostrados, ya que podría dañar el interior de la TV.
- ▶ Para montajes murales que no cumplan con

las especificaciones para tornillos del estándar VESA, la longitud de estos puede diferir dependiendo de sus especificaciones.

- ▶ No utilice tornillos que no cumplan con las especificaciones relativas a los mismos del estándar VESA.

No apriete los tornillos en exceso, ya que podría dañar la TV o provocar que cayera provocando daños personales. LG no se hace responsable de este tipo de accidentes.

- ▶ LG no se hace responsable por los daños ocasionados en la TV o las lesiones personales producidas cuando no se utilice un equipo de montaje que cumpla con el estándar VESA o se monte sobre un muro que no haya sido especificado o si el cliente no sigue las instrucciones de instalación de la TV.

! PRECAUCIÓN

- ▶ No instale su equipo de montaje mural mientras la TV está encendida. Eso podría provocar lesiones personales por choques eléctricos.

Para 26LE5300, 26LE5500

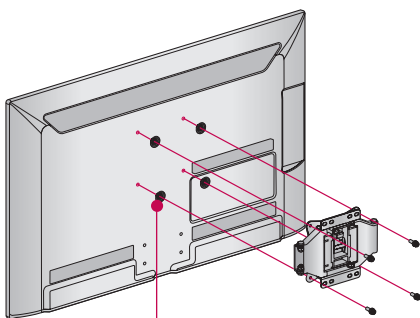

4-SEPARADORES DE ANILLO

Coloque los separadores de anillo en el equipo antes de instalar el soporte de pared de forma que la inclinación de la parte posterior del equipo se pueda ajustar perpendicularmente..

PREPARACIÓN

ORGANIZADOR DE CABLES

■ La imagen puede ser diferente a la de su televisor.

32/37/42/47LD450, 37/42/47LD450C, 32/42/47LD420, 32/42/47/55LD520, 55LD520C, 42/47/55LD630, 42/47LD451C, 32/37/42/47LD452C, 32/37/42/47LD452B, 26LD352C

PREPARACIÓN

- 1 Conecte los cables necesarios.
Para conectar un equipo adicional, vea la sección de **CONEXIONES DE EQUIPO EXTERNO**.
Para 37/42/47LD450C, 55LD520C, 32/37/42/47LD452C, 32/37/42/47LD452B, 26LD352C: Sujete el cable de alimentación con el **SOPORTE PROTECTOR/TORNILLO** en la cubierta posterior de la TV. Eso impedirá que el cable de alimentación se suelte por accidente.

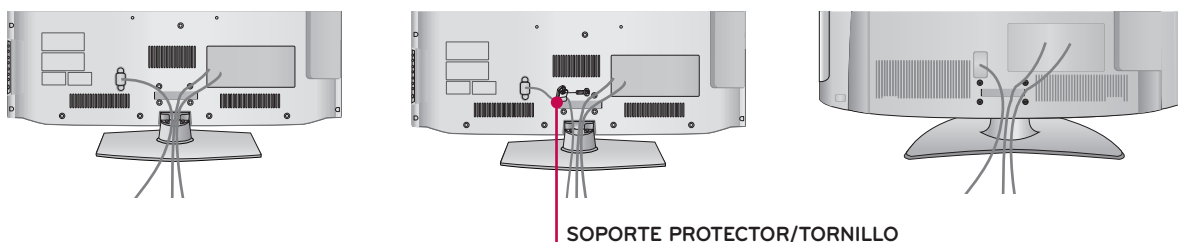

- 2 Instale el **ORGANIZADOR DE CABLES** como la imagen.

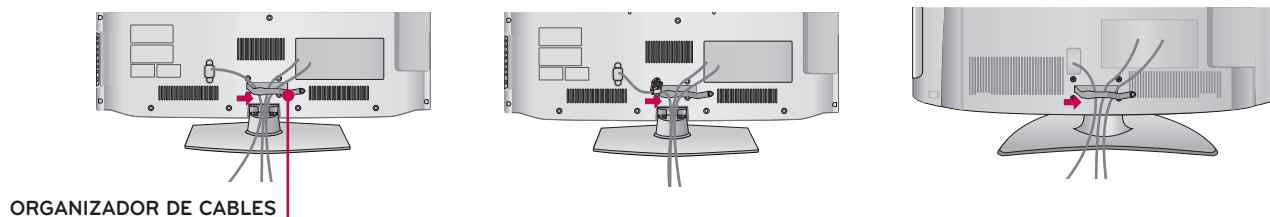

- 3 Introduzca los cables en el interior de **ORGANIZADOR DE CABLE** y ciérrelo a presión.

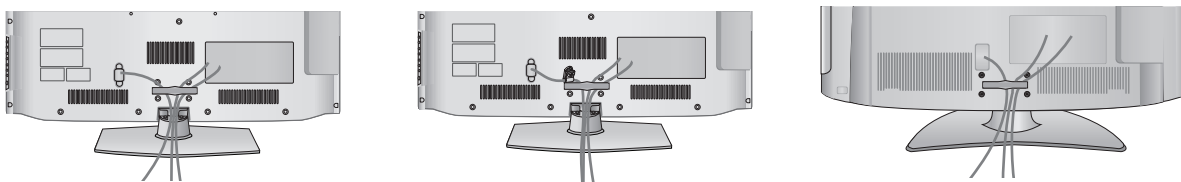

19/22/26LE5300, 22/26LE5500

- 1 Tras conectar los cables necesarios, instale el **SUJETACABLES** como se indica para agruparlos.

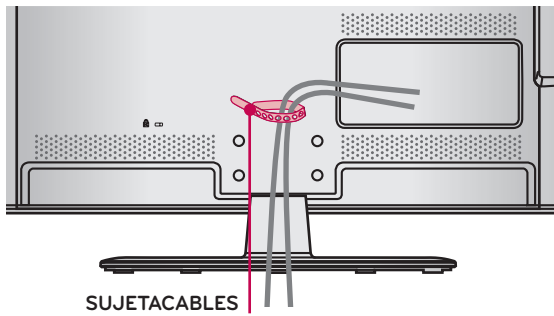

32/37/42/47/55LE5300, 42/47/55LE530C

- 1 Fije el cable de alimentación con la **ABRAZADERA DE CABLES** de la cubierta posterior de la TV. Ayudará a evitar que el cable de alimentación se desenchufe accidentalmente.

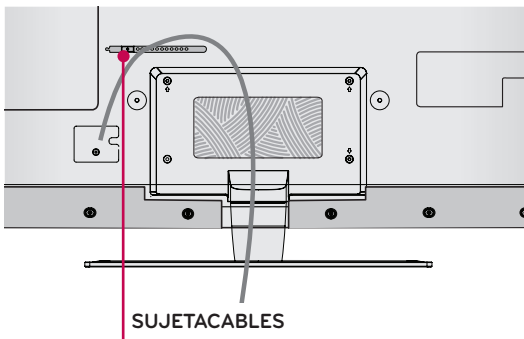

- 2 Tras conectar los cables necesarios, instale el **SUJETACABLES** como se indica para agruparlos.

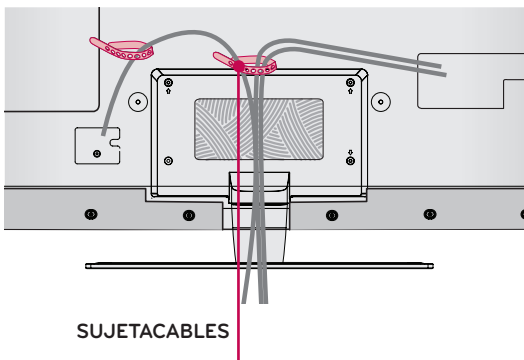

42/47/55LE7300

PARA SOPORTE TIPO ESCRITORIO

- 1 Instale el **CLIP SUJETADOR DE CABLES** como la imagen.

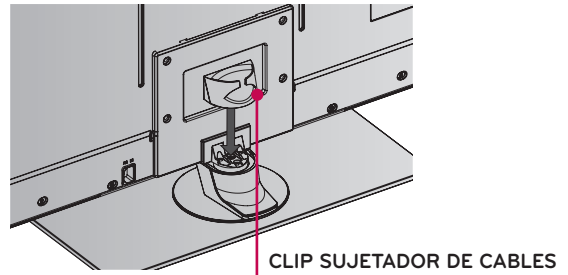

- 2 Conecte los cables necesarios. Para conectar un equipo adicional, vea la sección de **CONEXIONES DE EQUIPO EXTERNO**.

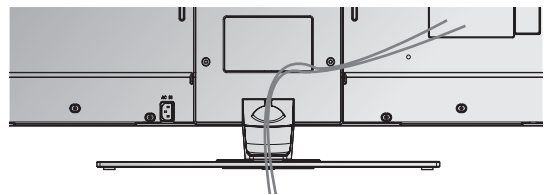

PARA MONTAJE EN PARED

- 1 Conecte los cables necesarios. Para conectar un equipo adicional, vea la sección de **CONEXIONES DE EQUIPO EXTERNO**.

Instale el **SUJETACABLES** como se indica y agrupe los cables.

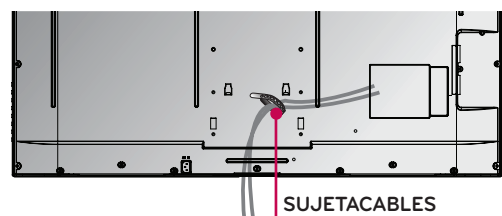

PREPARACIÓN

INSTALACIÓN DE UN PEDESTAL DE ESCRITORIO

- La imagen puede ser diferente a la de su televisor.

Para conseguir una ventilación adecuada, deje un espacio de 10,1 cm de separación entre la pared y los costados del televisor.

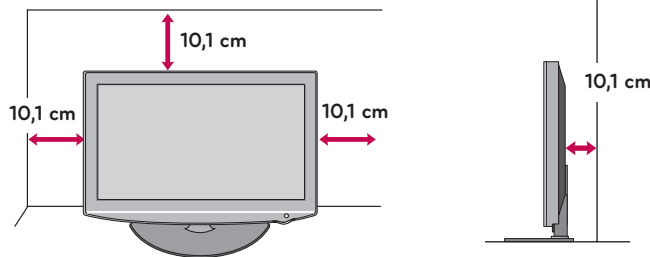

⚠ CUIDADO

- ▶ Asegure la ventilación adecuada dejando el espacio recomendado.
- ▶ No instale la unidad próxima o sobre ninguna fuente de calor.

SOPORTE DEL ESLABON GIRATORIO

(Excepto 19/22LE5300, 22LE5500)

Después de instalar la TV, puede ajustar el TV manualmente 20 grados a la izquierda y derecha para satisfacer su ángulo de visión.

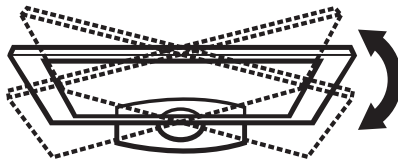

SISTEMA DE SEGURIDAD KENSINGTON

- Esta característica no se encuentra disponible para todos los modelos.

- El televisor tiene instalado un conector de Sistema de seguridad Kensington en el panel posterior. Conecte el cable de Sistema de seguridad Kensington como se indica a continuación.
- Para obtener información detallada sobre la instalación y uso del Sistema de seguridad Kensington, consulte la guía del usuario que se incluye con este sistema.

Para obtener información adicional, visite <http://www.kensington.com>, la página Web de Kensington. Esta empresa vende sistemas de seguridad para equipos electrónicos de alto costo, como PC portátiles y proyectores LCD.

NOTA: El Sistema de seguridad Kensington es un accesorio opcional.

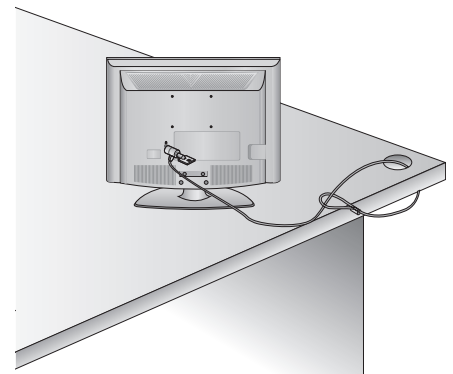

UNIÓN DEL TELEVISOR A UN ESCRITORIO

(Para 32/42LD420, 32/37/42LD450, 37/42LD450C, 32/42LD520, 42LD630, 32LE5300, 42LD451C, 32/37/42LD452C, 32/37/42LD452B, 26LD352C)

■ La imagen puede ser diferente a la de su televisor.

les lesiones o daños en el producto.

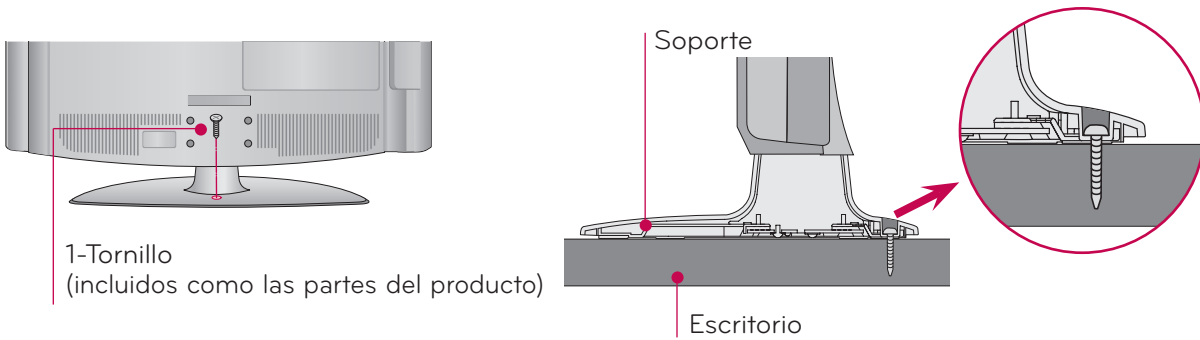

Para 37/42/47LD450C, 32/37/42/47LD452C, 32/37/42/47LD452B, 26LD352C

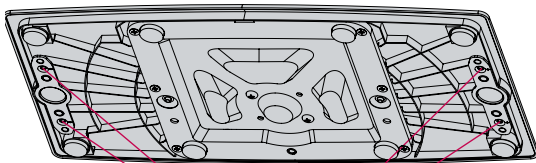

4-Tornillos
(no se incluyen como piezas del producto)

Para 55LD520C

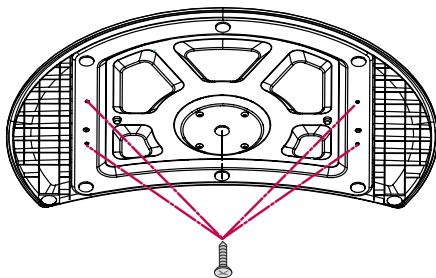

4-Tornillos
(no se incluyen como piezas del producto)

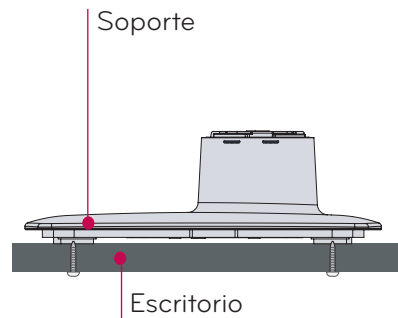

- Tamaño de tornillo recomendado: M5 x L (*L: profundidad de la mesa + 8 a 10 mm)
Por ejemplo, profundidad de la mesa: 15 mm, tornillo: M5 x 25

⚠ CUIDADO

- Para evitar que se caiga el televisor, debe estar sujetado seguramente al piso o pared según las instrucciones de la instalación. Si inclina, sacude o balancea la máquina, podría causar lesiones

PREPARACIÓN

FIJACIÓN DE LA TV A LA PARED PARA EVITAR QUE SE CAIGA CUANDO ESTÉ INSTALADA SOBRE UN SOPORTE TIPO PEDESTAL.

- Debe adquirir los componentes necesarios para prevenir que el televisor vuelque (cuando no se use el montaje de pared).
- La imagen puede ser diferente a la de su televisor.

Instalelo cerca de la pared así el producto no se cae cuando esté presionado hacia atrás.

Las instrucciones mostradas a continuación son más seguras para instalar el producto en la pared así no se caerá cuando el producto esté presionado hacia enfrente. Esto protegerá el producto y la gente de la caída hacia enfrente. También prevendrá el producto del daño causado por la caída.

Cuidado: Favor de estar seguro de que los niños no se suban ni se cuelguen del producto.

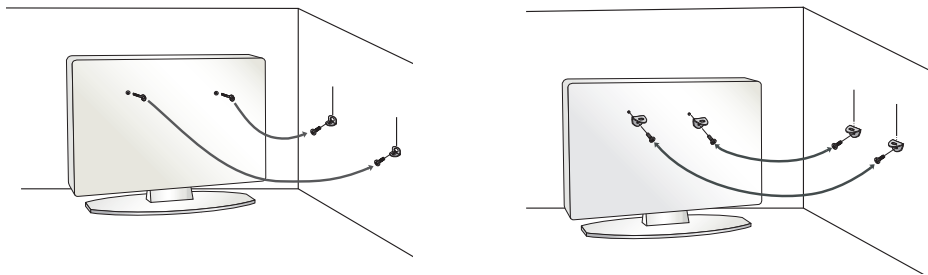

- Use los soportes y los tornillos para fijar el producto en la pared como se muestra.
 - * Si el producto tiene los tornillos en el lugar de los tornillos de ojo antes de insertar estos últimos, afloje los tornillos.

Asegúrese de los soportes con los tornillos (De venta por separado) en la pared que estén ajustados firmemente.

Para usar el producto seguramente asegúrese de que la altura de los soportes montados en la pared sea la misma que la del producto.

Asegúrese de que los tornillos de ojo o soportes estén apretados en forma segura.

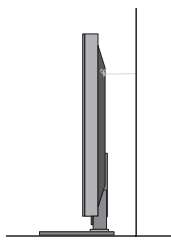

- Use un cordón fuerte (De venta por separado) para ajustar el producto. Es más seguro usar un cordón, así se quedará horizontalmente entre la pared y el producto.

NOTA

- ▶ Utilice una plataforma o armario suficientemente fuerte y grande para soportar el tamaño y el peso de la TV.
- ▶ Para utilizar la TV con seguridad, asegúrese que la altura los soportes están a la misma altura en la pared y en el aparato de televisión..

- Para prevenir daños, no conecte a la corriente hasta que estén instaladas todas las conexiones entre los dispositivos.
- La imagen puede ser diferente a la de su televisor.

CONEXIÓN DE LA ANTENA O CABLE

1. Antena (analógica o digital)

Toma de entrada de pared o antena exterior sin conexiones a caja de cables.

Para lograr la mejor calidad de imagen, ajuste la posición de la antena si fuera necesario.

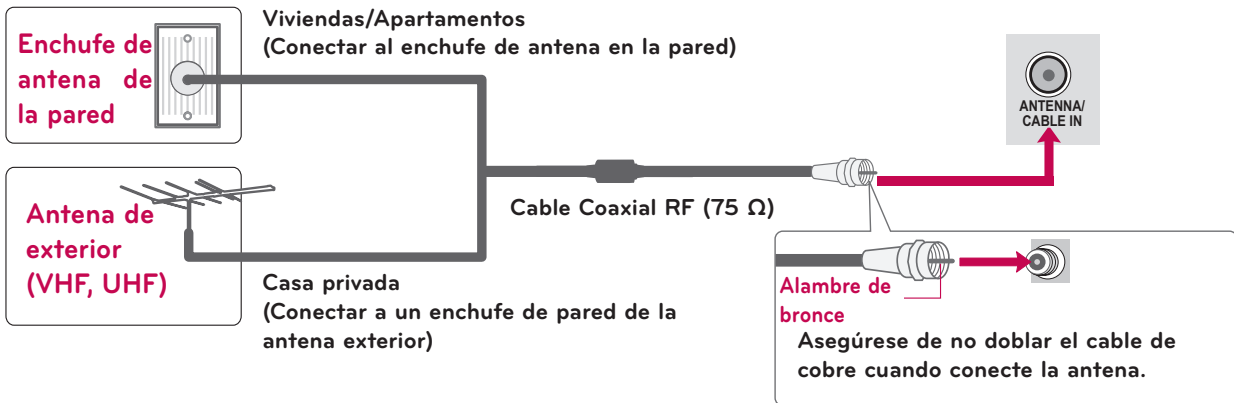

2. Cable

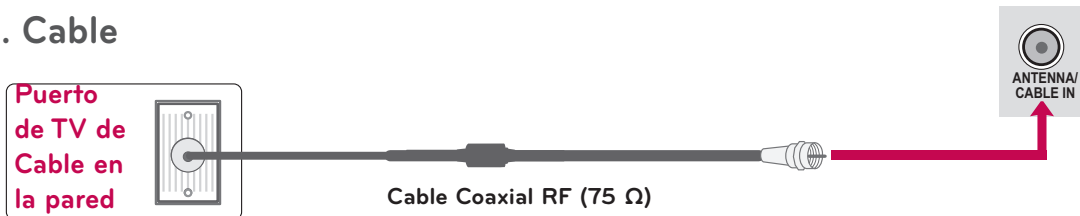

- Si está siendo utilizada una antena para dos unidades, use un divisor de señal para conectarse.
- Para obtener información acerca de las antenas, visite nuestra base de datos de información en <http://lgknowledgebase.com>. Buscar una antena.

CONEXIONES DE EQUIPO EXTERNO

- Para evitar daños en el equipo, no enchufe ningún cable de alimentación hasta haber finalizado la conexión completa de todo el equipo.
- Esta parte de la CONEXIONES DE EQUIPO EXTERNO utiliza principalmente imagen para modelo 26LE5300/26LE5500.

INSTALACIÓN DEL HDSTB

Este TV puede recibir señales de la transmisión digital/cable sin una caja sintonizadora externa. Pero si ud. recibe señales digitales desde una caja sintonizadora u otro dispositivo externo digital, refiérase a las siguientes figuras.

Conexión de componentes

1. Cómo conectar

- 1 Conecte las salidas de video (Y, PB, PR) del decodificador digital a los puertos de **COMPONENT IN VIDEO** o **1/2*** en la unidad. Haga coincidir los colores de los conectores (Y = Verde, PB = Azul, PR = Rojo).
- 2 Conecte la salida de audio del decodificador digital a los puertos de **COMPONENT IN AUDIO** o **1/2*** en la unidad.

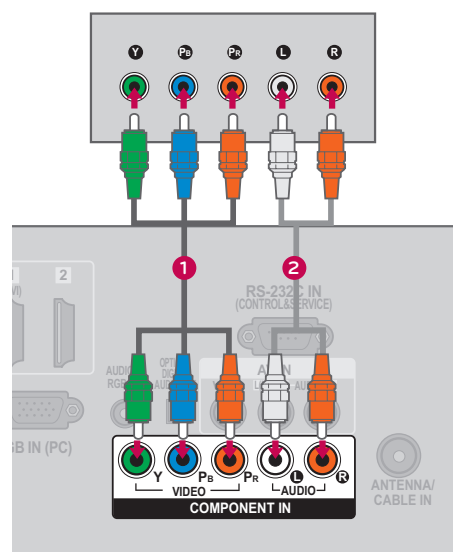

2. Cómo usar

- Encienda el Set-top box digital. (Refiérase al manual de usuario del Set-top box digital.)
- Seleccione la fuente de entrada del **Componente** o **Componente1/2*** en el televisor con el botón de **INPUT** en el control remoto.

* *Componente2: For 32/37/42/47/55LE5300, 42/47/55LE7300, 42/47/55LE530C*

Y, Cb/PB, Cr/PR

Resolución	Frecuencia Horizontal (kHz)	Frecuencia Vertical (Hz)
720 x 480 entrelazado	15,73	59,94
720 x 480 progresivo	31,47	59,94
1 280 x 720 progresivo	31,50	60,00
1 920 x 1 080 entrelazado	44,96	59,94
1 920 x 1 080 progresivo	45,00	60,00
1 920 x 1 080 progresivo	26,97	23,976
	27,00	24,00
	33,71	29,97
	33,75	30,00
	67,432	59,94
	67,50	60,00

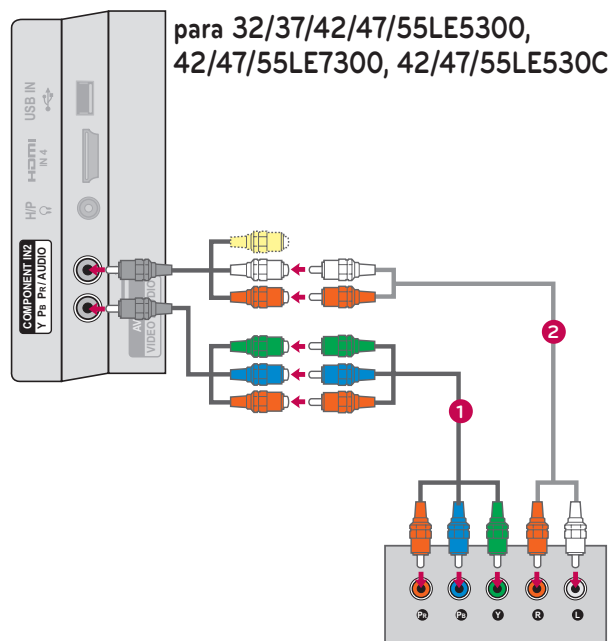

Conexión HDMI

1. Cómo conectar

- 1 Conecte la salida HDMI del decodificador de señales digitales al conector **HDMI/DVI IN 1, 2, 3*** o **4**** en el televisor.
- 2 No se necesita conexión de audio por separado. HDMI admite audio y video.

2. Cómo usar

- Encienda el decodificador digital. (Refiérase al manual de usuario del decodificador digital.)
- Seleccione la fuente de entrada del **HDMI1**, **HDMI2**, **HDMI3*** o **HDMI4**** en el televisor con el botón de **INPUT** en el control remoto.

* HDMI3: para 26LE5300/5500, 32/42/47/55LD520, 55LD520C, 42/47/55LD630

** HDMI4: para 32/37/42/47/55LE5300, 42/47/55LE7300, 42/47/55LE530C

! NOTA

- ▶ Si un cable HDMI no admite HDMI de alta velocidad, puede provocar parpadeos o no mostrar la imagen. Si este es el caso, utilice cables recientes que admitan HDMI de alta velocidad.
- ▶ Formato de audio HDMI admitido: Dolby Digital (32kHz, 44.1kHz, 48kHz), Linear PCM (32kHz, 44.1kHz, 48kHz)

HDMI-DTV

Resolución	Frecuencia Horizontal (kHz)	Frecuencia Vertical (Hz)
720x480 progresivo	31,47	59,94
	31,50	60,00
1 280 x 720 progresivo	44,96	59,94
	45,00	60,00
1 920 x 1080 entrelazado	33,72	59,94
	33,75	60,00
1 920 x 1 080 progresivo	26,97	23,976
	27,00	24,00
	33,71	29,97
	33,75	30,00
	67,432	59,94
	67,50	60,00

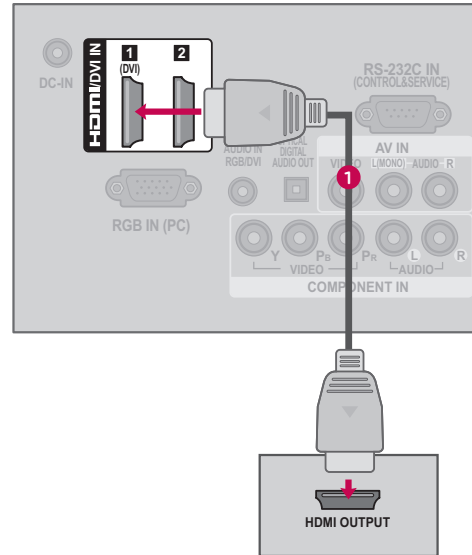

CONEXIONES DE EQUIPO EXTERNO

Conexión de DVI a HDMI

1. Cómo conectar

- 1 Conecte la salida de DVI del decodificador digital al puerto de **HDMI/DVI IN 1** o **2*** en la unidad.
- 2 Conecte las salidas de audio del decodificador al puerto de **AUDIO IN (RGB/DVI)** en la unidad.

2. Cómo usar

- Encienda el decodificador digital.
(Refiérase al manual de usuario del decodificador digital.)
- Seleccione la fuente de entrada del **HDMI1** o **HDMI2*** en el televisor con el botón de **INPUT** en el control remoto.

* HDMI2: para 32/42/47/55LD520, 55LD520C, 42/47/55LD630

! NOTA

- Se precisa un cable o adaptador de DVI a HDMI para realizar esta conexión. El DVI no es compatible con el audio, por ello, se necesita una conexión de audio por separado.

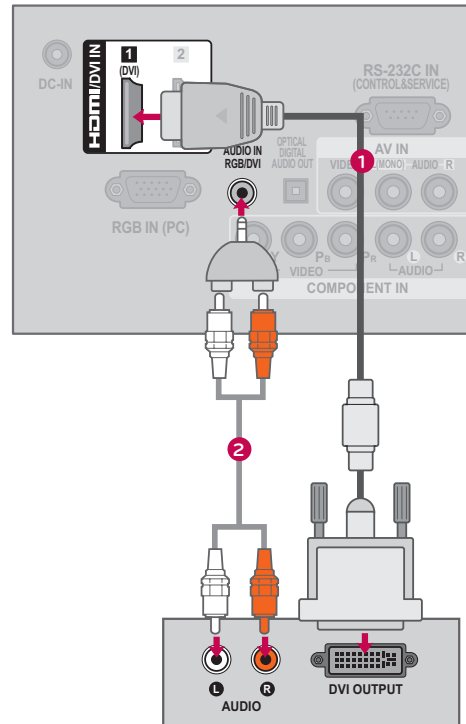

INSTALACIÓN DEL DVD

Conexión de componentes

1. Cómo conectar

- 1 Conecte las salidas de video (Y, PB, PR) del DVD a los puertos de **COMPONENT IN VIDEO** o **1/2*** en la unidad.

Haga coincidir los colores de los conectores (Y = Verde, PB = Azul, PR = Rojo).

- 2 Conecte las salidas de audio del DVD a los puertos de **COMPONENT IN AUDIO** o **1/2*** en la unidad.

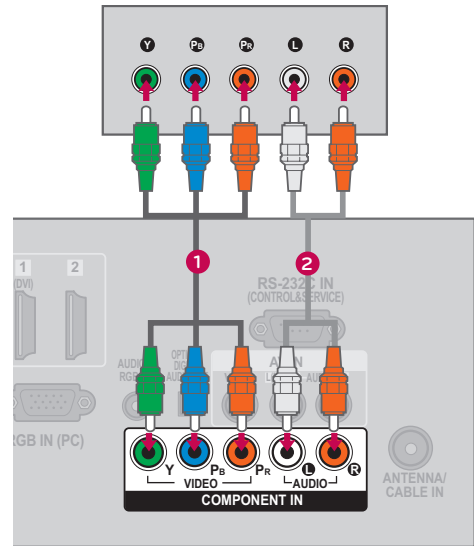

2. Cómo usar

- Encienda el reproductor de DVD, inserte un DVD.
- Seleccione la fuente de entrada del **Componente** o **Componente 1/2*** en el televisor con el botón de **INPUT** en el televisor con el botón de **INPUT** en el control remoto.
- Refiérase al manual de usuario del reproductor de DVD para seguir las instrucciones.

* *Componente2: para 32/37/42/47/55LE5300, 42/47/55LE7300, 42/47/55LE530C*

Puertos de la Entrada de Componente

Puede obtener una mejor calidad de imagen si conecta el reproductor de DVD a los puertos de la entrada del componente como la imagen mostrada.

Puertos de Componente en la TV	Y	P _B	P _R
Puertos de la salida del reproductor de DVD	Y	P _B	P _R
	Y	B-Y	R-Y
	Y	P _b	P _r

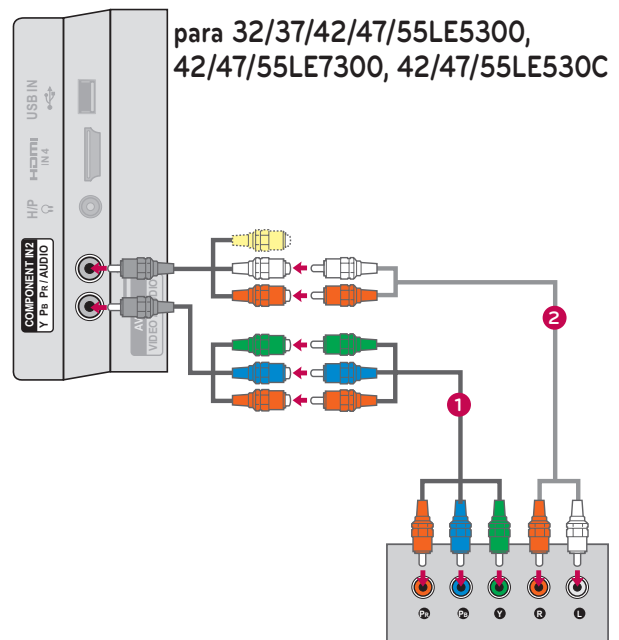

CONEXIONES DE EQUIPO EXTERNO

Conexión compuesta (RCA)

1. Cómo conectar

- 1 Conecte las salidas de **AUDIO/VIDEO** entre la TV y el DVD. Coincida los colores de salidas (Video = amarillo, Audio izquierdo = blanco, Audio derecho = rojo).

2. Cómo usar

- Encienda el reproductor de DVD, inserte un DVD..
- Seleccione la fuente de entrada del **AV** o **AV1/2*** en el televisor con el botón de **INPUT** en el control remoto.
- Refiérase al manual de usuario del reproductor de DVD para seguir las instrucciones.

* AV2: Excepto 19/22/26LE5300, 22/26LE5500

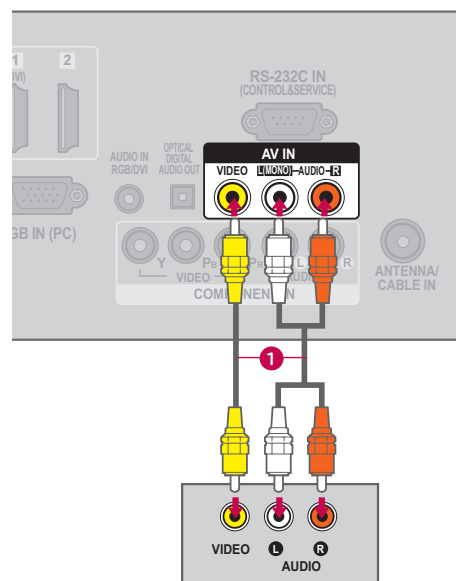

Conexión HDMI

1. Cómo conectar

- 1 Conecte la salida de HDMI del DVD al puerto de **HDMI/DVI IN 1, 2, 3*** o **4**** en la unidad.

- 2 No se necesita conexión de audio por separado. HDMI admite audio y video.

2. Cómo usar

- Seleccione la fuente de entrada del **HDMI1, HDMI2, HDMI3*** o **HDMI4**** en el televisor con el botón de **INPUT** en el control remoto.
- Refiérase al manual de usuario del reproductor de DVD para seguir las instrucciones.

* HDMI3: para 26LE5300/5500, 32/42/47/55LD520, 55LD520C, 42/47/55LD630

** HDMI4: para 32/37/42/47/55LE5300, 42/47/55LE7300, 42/47/55LE530C

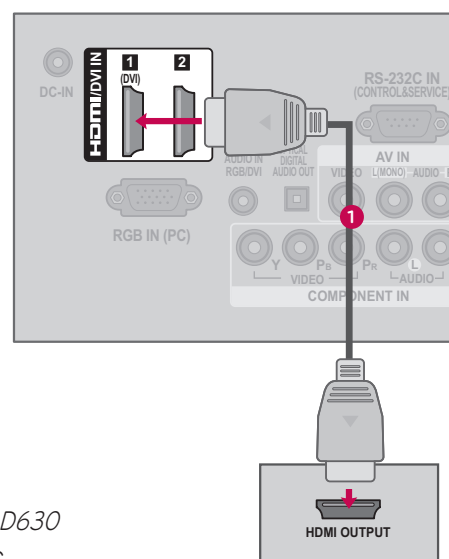

! NOTA

- ▶ Si un cable HDMI no admite HDMI de alta velocidad, puede provocar parpadeos o no mostrar la imagen. Si este es el caso, utilice cables recientes que admitan HDMI de alta velocidad.
- ▶ Formato de audio HDMI admitido: Dolby Digital (32kHz, 44.1kHz, 48kHz), Linear PCM (32kHz, 44.1kHz, 48kHz)

INSTALACIÓN DEL VCR

Conexión de la antena

1. Cómo conectar

- 1 Conecte el conector de la antena exterior de RF del VCR al conector de la **ANTENNA/CABLE IN** del televisor.
- 2 Conecte el cable de antena al puerto de la antena RF del VCR.

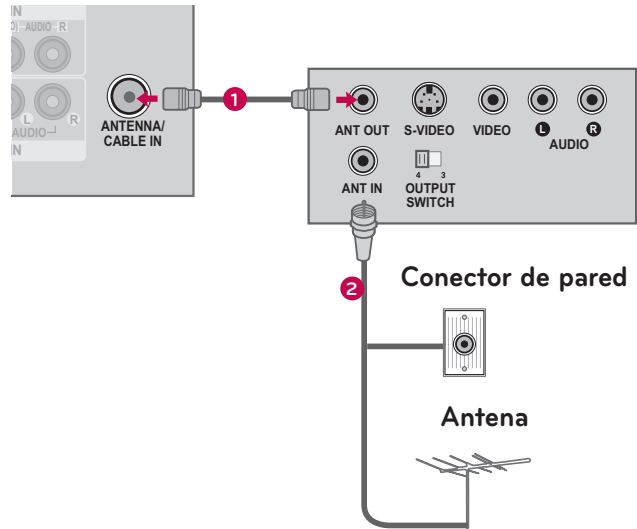

2. Cómo usar

- Ponga el interruptor de salida del VCR en 3 ó 4 y luego sintonice el televisor en el mismo número de canal.
- Inserte una cinta de video en el VCR y presione el botón AUDIO PLAY del VCR (Vea el manual de usuario del VCR).

Conexión compuesta (RCA)

1. Cómo conectar

- 1 Conecte las salidas de **AUDIO/VIDEO** entre la TV y el VCR. Coincida los colores de salidas (Video = amarillo, Audio izquierdo = blanco, Audio derecho = rojo)

2. Cómo usar

- Inserte una cinta de video en el VCR y presione el botón PLAY del VCR. (Vea el manual de usuario del VCR).
- Seleccione la fuente de entrada del **AV** o **AV1/2*** en el televisor con el botón de **INPUT** en el control remoto.

* AV2: Excepto 19/22/26LE5300, 22/26LE5500

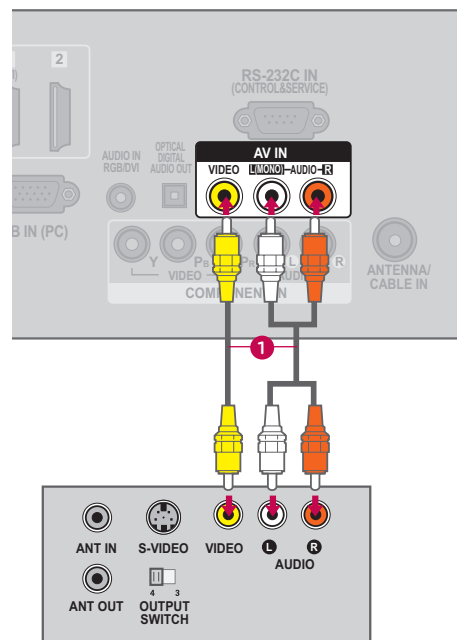

NOTA

- ▶ Si ud. tiene un VCR monofónico, conecte el cable de audio de VCR al puerto **AUDIO L(MONO)** de la unidad.

CONEXIONES DE EQUIPO EXTERNO

CONFIGURACIÓN DE OTRA FUENTE DE A/V

1. Cómo conectar

- 1 Conecte los puertos de **AUDIO/VIDEO** entre la TV y un equipo externo.
Coincida los colores de puertos (Video = amarillo, Audio izquierdo = blanco, Audio derecho = rojo)

2. Cómo usar

- Seleccione la fuente de entrada del **AV** o **AV1/2*** en el televisor con el botón de **INPUT** en el control remoto.
- Opere el equipo externo correspondiente. Refiérase a la guía de la operación de equipo externo..

* AV2: Excepto 19/22/26LE5300, 22/26LE5500

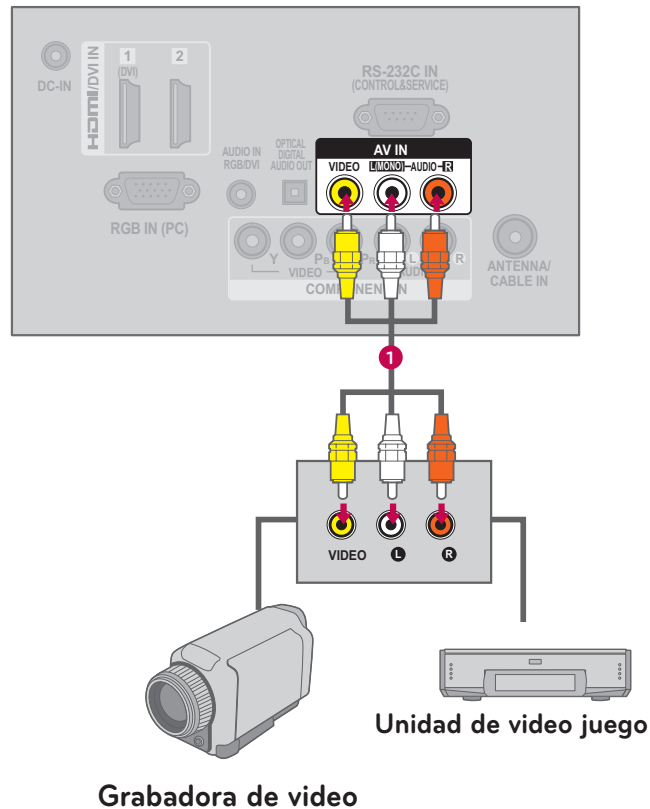

CONEXIÓN USB

1. Cómo conectar

- 1 Conecte el dispositivo USB a los conectores **USB IN** en el televisor.

2. Cómo usar

- Una vez conectados los conectores **USB IN** use la función USB. (▶ p.78)

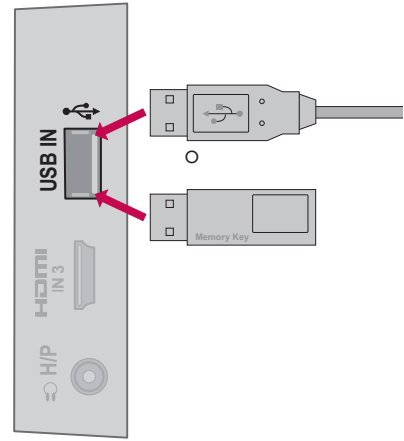

CONFIGURACIÓN DEL AUDÍFONO

(Excepto 37/42/47LD450C, 32/37/42/47LD452C, 32/37/42/47LD452B, 26LD352C)

Puede escuchar el sonido por los auriculares.

1. Cómo conectar

- 1 Conecte los auriculares en la conexión correspondiente.
- 2 Para ajustar el volumen de los auriculares, pulse el botón **VOL +/-**. Si pulsa el botón **MUTE**, se desactivará el sonido de los auriculares.

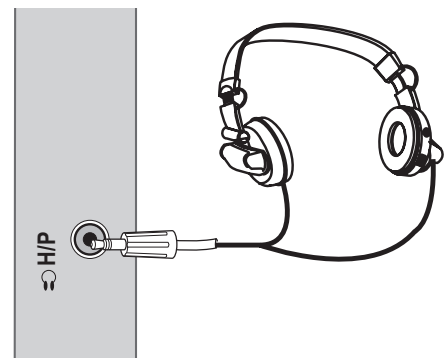

NOTA

- ▶ Las opciones del menú AUDIO se desactivarán al conectar los auriculares.
- ▶ Al cambiar el MODO AV con unos auriculares conectados, el cambio se aplicará al vídeo, pero no al audio.
- ▶ La Salida Óptica de Audio Digital no está disponible cuando se conecte unos auriculares.

CONEXIONES DE EQUIPO EXTERNO

CONEXIÓN DE SALIDA DE AUDIO

Conecte el cable de audio de TV al equipo de audio externo (sistema de estéreo) por el puerto de Salida Óptica de Audio.

Si desea disfrutar de emisiones digitales a través de los altoparlantes con sonido 5.1ch, conecte la toma OPTICAL DIGITAL AUDIO OUT a la parte posterior del televisor a un sistema de cine en casa (o a un amplificador).

1. Cómo conectar

- 1 Conecte una salida del cable OPTICAL al puerto de TV óptico de la **OPTICAL DIGITAL AUDIO OUT**.
- 2 Conecte otro extremo de cable óptico a la entrada de audio digital óptico en el equipo de audio.
- 3 Ajuste la "Bocinas de TV - Apagado" en el menú AUDIO (► p.119). Cuando se conecta a un equipo de audio externo como amplificadores o bocinas por favor apague las bocinas de TV.

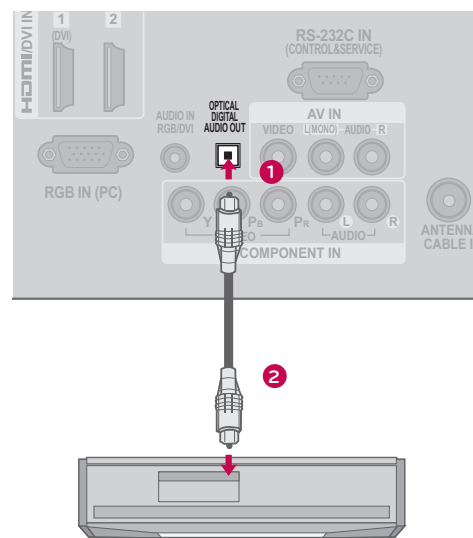

NOTA

- Cuando conecte equipos de audio externos, como amplifi-2 cadores o bocinas, puede apagar los altoparlantes del televisor desde el menú (► p.119).

PRECAUCIÓN

- No mire dentro del puerto de salida óptica. Mirar el rayo láser puede dañar su vista.
- El audio con la función ACP (protección anticopia de audio) podrían bloquear la salida de audio digital.

INSTALACIÓN DE LA PC

Esta TV proporciona la capacidad de Plug and Play, significa que la PC se ajusta automáticamente por las programaciones de la TV.

Conexión VGA (D-Sub de 15 pins)

1. Cómo conectar

- 1 Conecte la salida de VGA de la PC al puerto de **RGB IN (PC)** en la unidad.
- 2 Conecte las salidas de audio de la PC al puerto de **AUDIO IN (RGB/DVI)** en la unidad.

2. Cómo usar

- Encienda la PC y la unidad
- Seleccione la fuente de entrada del **RGB-PC** en el televisor con el botón de **INPUT** en el control remoto.

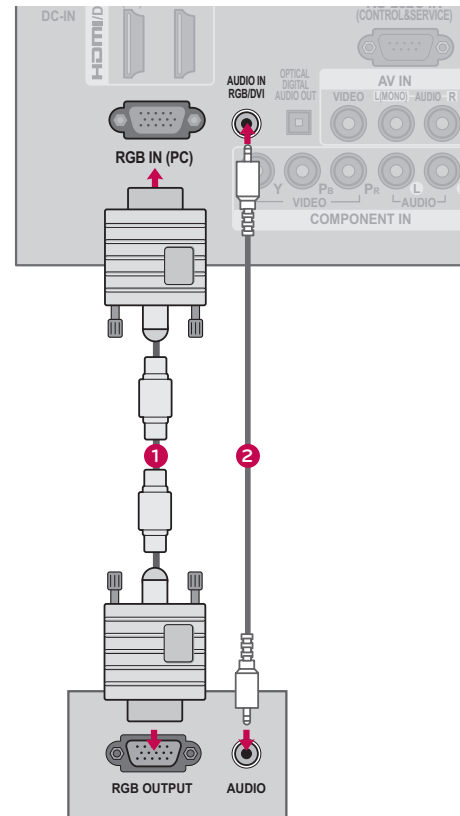

CONEXIONES DE EQUIPO EXTERNO

Conexión de DVI a HDMI

1. Cómo conectar

- 1 Conecte la salida de DVI de la PC al puerto de **HDMI/DVI IN 1** o **2*** en la unidad.
- 2 Conecte las salidas de audio de la PC al puerto de **AUDIO IN (RGB/DVI)** en la unidad.

2. Cómo usar

- Encienda la PC y la unidad.
- Seleccione la fuente de entrada del **HDMI1** o **HDMI2*** en el televisor con el botón de **INPUT** en el control remoto.

* HDMI2: para 32/42/47/55LD520, 55LD520C, 42/47/55LD630

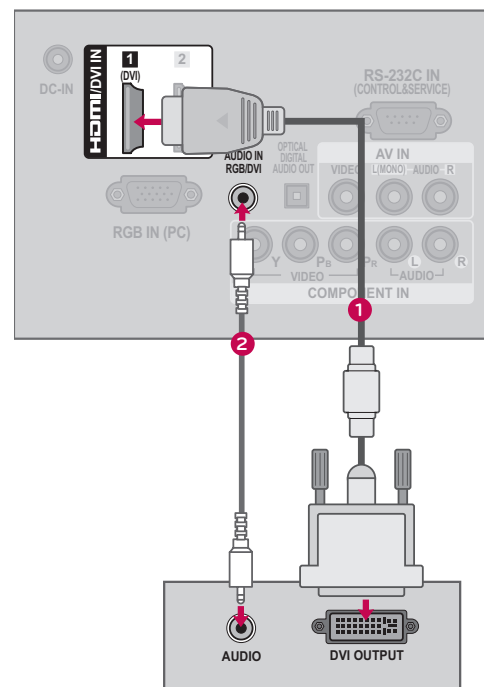

! NOTA

- ▶ Nosotros le recomendamos que use **1 360 x 768** (19/22/26LE5300, 22/26LE5500, 32LD452C, 32LD452B, 26LD352C) o **1 920 x 1 080** (Otros modelos) para el modo PC, esto le ofrecerá la mejor calidad de imagen.
- ▶ Dependiendo de la tarjeta gráfica, el modo DOS puede no funcionar si utiliza un cable HDMI a DVI.
- ▶ En el modo PC, podría verse ruido asociado con la resolución, un diseño vertical, contraste o brillo. Si observa ruidos, cambie la salida de la PC a otra resolución, cambie la tasa de actualización a otra tasa o ajuste el brillo y el contraste en el menú de IMAGEN hasta que la imagen se vea clara.
- ▶ Evite mantener una imagen fija en pantalla durante largos periodos de tiempo. La imagen fija podría grabarse permanentemente en pantalla.
- ▶ Las formas de la entrada de sincronización para la frecuencia horizontal y vertical están separadas.
- ▶ Según la tarjeta de gráficos que posea, algunas resoluciones podrían no posicionarse adecuadamente en la pantalla.
- ▶ Al escoger HDMI-PC, Ajuste la "Etiqueta de entrada - PC" en el menú OPCIÓN.

Resolución de Despliegue (RGB-PC, HDMI-PC)

Resolución	Frecuencia Horizontal (kHz)	Frecuencia Vertical (Hz)
640x350	31,468	70,09
720x400	31,469	70,08
640x480	31,469	59,94
800x600	37,879	60,31
1024x768	48,363	60,00
1280x768	47,776	59,87
1360x768	47,712	60,015
1280x1024	63,981	60,02
1600x1200	75,00	60,00
1920x1080 RGB-PC	66,587	59,934
1920x1080 HDMI-PC	67,50	60,00

Excepto 19/22/26LE5300,
22/26LE5500, 32LD452C,
32LD452B, 26LD352C

Excepto 32/37/42/47/55LE5300,
42/47/55LE7300, 42/47/55LE530C

CONEXIONES DE EQUIPO EXTERNO

Configuración de pantalla para el modo PC

Seleccionar la resolución

Puede seleccionar la resolución en el modo RGB-PC.

También pueden ajustarse la Ubicación, Fase y Tamaño

Podrá escoger esta opción sólo cuando la resolución del PC esté ajustada en 1 024 X 768, 1 280 X 768 o 1 360 X 768.

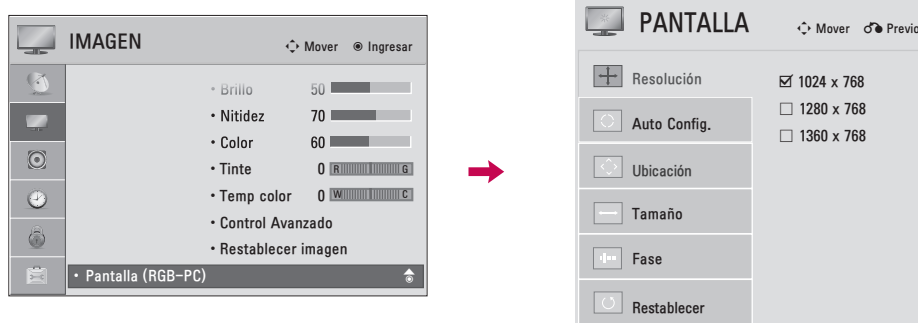

- 1   Seleccione **IMAGEN**.
- 2   Seleccione **Pantalla (RGB-PC)**.
- 3   Seleccione **Resolución**.
- 4   Seleccione la resolución deseada.
- 5 

Auto configuración

Ajusta automáticamente la posición de la imagen y minimiza la inestabilidad de la imagen. Luego del ajuste, si la imagen aún no es adecuada, intente usar los ajustes manuales o una resolución diferente o actualice la tasa de la PC.

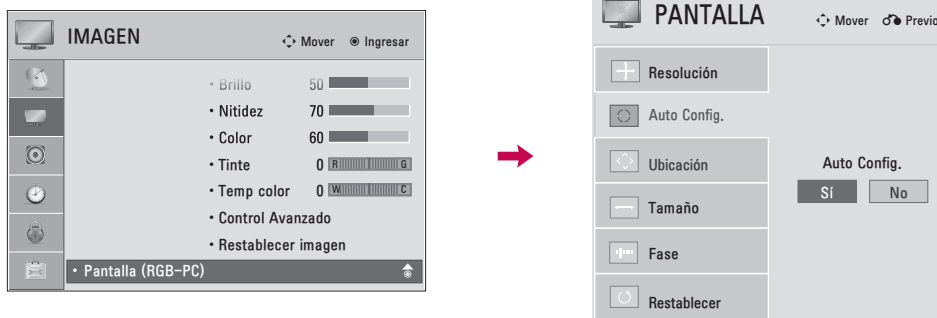

- 1   Seleccione **IMAGEN**.
- 2   Seleccione **Pantalla (RGB-PC)**.
- 3   Seleccione **Auto Config..**
- 4   Seleccione **Sí**.
- 5 

- Si la posición de la imagen aún no es la adecuada, intente auto ajustar nuevamente.
- Si la imagen debe ajustarse nuevamente luego del auto ajuste en RGB-PC, puede ajustar la **Ubicación**, **Tamaño** o **Fase**.

CONEXIONES DE EQUIPO EXTERNO

Ajuste para la Ubicación, Tamaño y Fase de la pantalla

Si la imagen no está clara tras el ajuste automático o si el texto parpadea, ajuste manualmente la fase de la imagen.

Esta característica solo opera en modo RGB-PC.

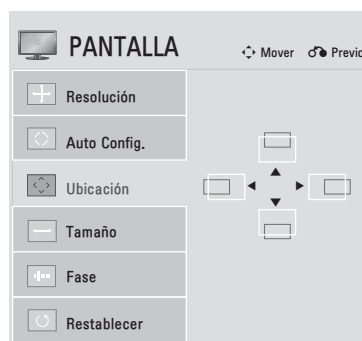
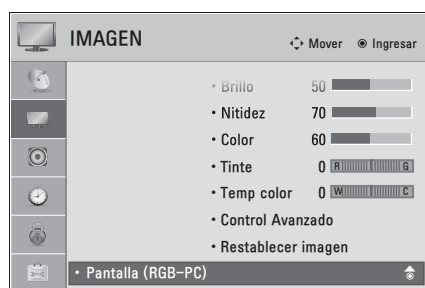

- 1   Seleccione **IMAGEN**.
- 2   Seleccione **Pantalla (RGB-PC)**.
- 3   Seleccione **Ubicación, Tamaño o Fase**.
- 4   Realice los ajustes adecuados.
- 5 

- **Ubicación:** Esta función es para ajustar la imagen a la izquierda/derecha y arriba/abajo a su preferencia.
- **Tamaño:** Esta función es para minimizar cualquier barra vertical o rayas visibles en el fondo de pantalla. Y también cambiará el tamaño de pantalla.
- **Fase:** Esta función le deja remover cualquier ruido horizontal y hace clara o nitida la imagen de caracteres.

Reajustar la pantalla (Regreso a los valores originales de la fábrica)

Restaura los ajustes de **Ubicación**, **Tamaño** y **Fase** a los predeterminados de fábrica. Esta característica solo opera en modo RGB-PC.

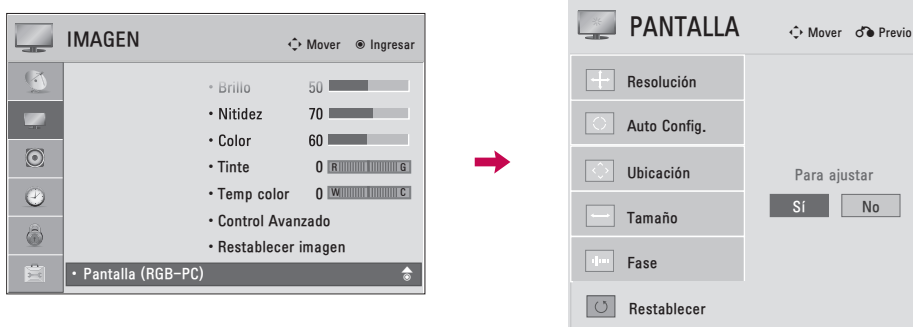

- 1   Seleccione **IMAGEN**.
- 2   Seleccione **Pantalla (RGB-PC)**.
- 3   Seleccione **Restablecer**.
- 4   Seleccione **Sí**.
- 5 

VER LA TV / CONTROL DE CANAL

FUNCIONES DE LOS BOTONES DEL CONTROL REMOTO

Cuando use el control remoto dirija el sensor del control remoto hacia panel frontal de la TV.
Los control remoto que se pueden ser diferentes a los de las imágenes a continuación.



POWER Prende el televisor desde el modo de espera o lo apaga poniéndolo en dicho modo

ENERGY SAVING Ajusta la función Ahorro de energía. ▶p.104

AV MODE Conmuta entre modos preestablecidos de video y audio. ▶p.75

INPUT Alterna entre las entradas. También prende el televisor desde el modo de espera. ▶p.70

TV Represa a la visualización normal de la TV desde cualquier modo.

Botones Numerados
— (GUIÓN) Entra al número de canales multiples de programa como 2 - 1, 2 - 2, etc.

LIST Muestra la lista de canales. ▶p.67

FLASHBK Regresa al último canal visto.

VOLUMEN SUBIR/BAJAR Ajusta el volumen.

FAV Se desplaza a través de los canales programados favoritos. ▶p.66

MARK Escoja la entrada para aplicar los ajustes del Asistente de imagen. ▶p.103
Utilizar para marcar o desmarcar una foto/música/películas. ▶p.83, 88, 94

RATIO Selecciona su formato de imagen deseado. ▶p.100

PORTAL Muestra y remueve el menu interactivo de hotel. (Otros modelos)
Affiche le menu interactif. Faites-cliquez sur EXIT touche si vous souhaitez supprimer la fenetre du menu. (Para 32/37/42/47LD452B)

MUTE Enciende y apaga el sonido. ▶p.54

CANAL ARRIBA/BAJO Cambia el canal.

PAGINA ARRIBA/BAJO Se mueve de un conjunto de información en pantalla al siguiente.

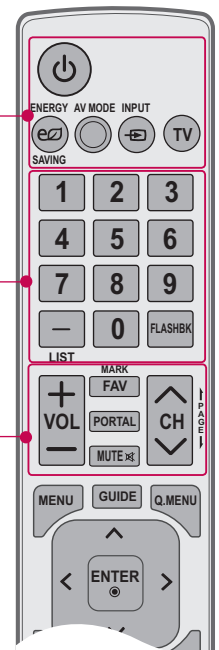

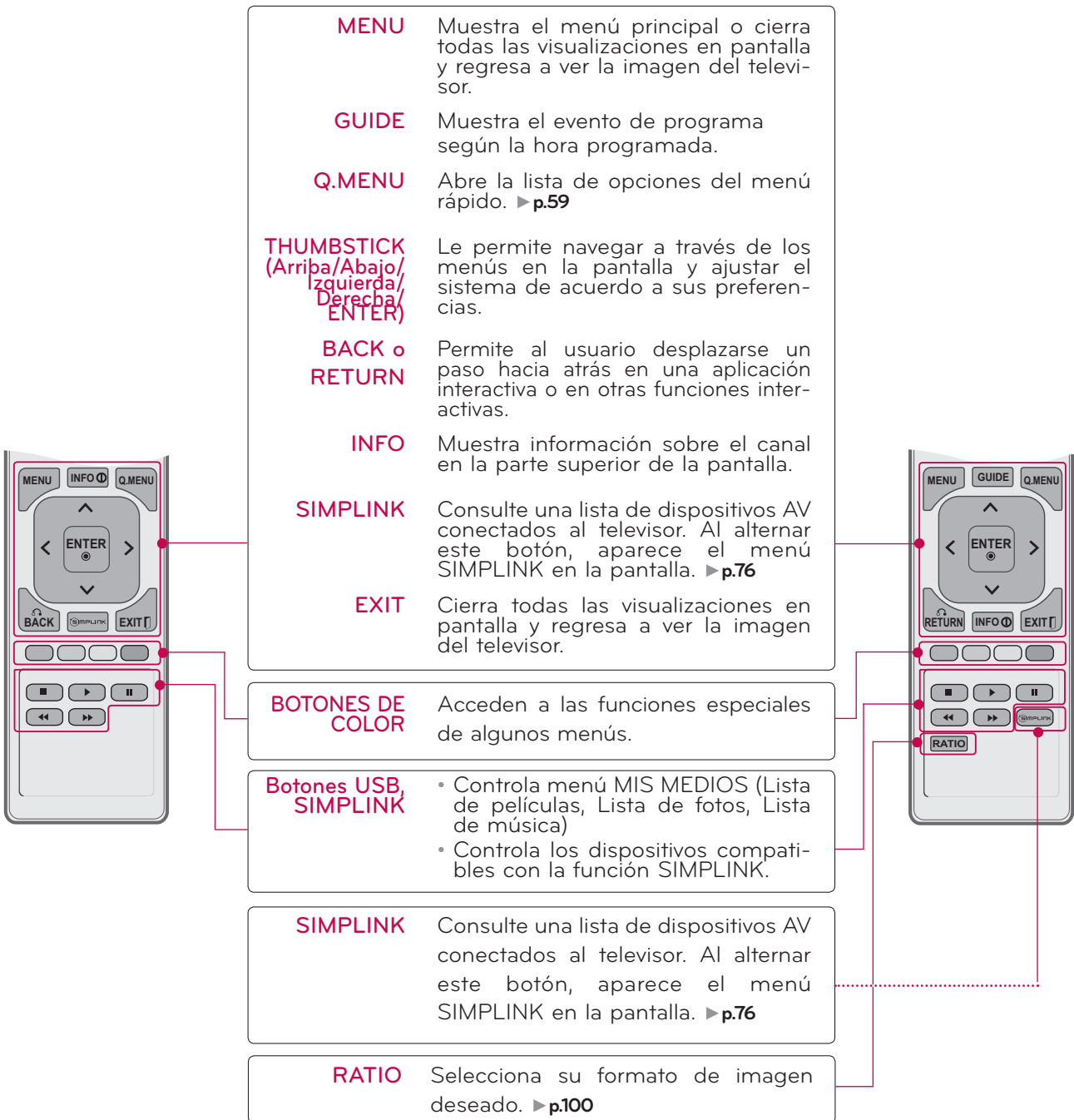

MENU Muestra el menú principal o cierra todas las visualizaciones en pantalla y regresa a ver la imagen del televisor.

GUIDE Muestra el evento de programa según la hora programada.

Q.MENU Abre la lista de opciones del menú rápido. ► **p.59**

THUMBSTICK (Arriba/Abajo/Izquierda/Derecha/ENTER) Le permite navegar a través de los menús en la pantalla y ajustar el sistema de acuerdo a sus preferencias.

BACK o RETURN Permite al usuario desplazarse un paso hacia atrás en una aplicación interactiva o en otras funciones interactivas.

INFO Muestra información sobre el canal en la parte superior de la pantalla.

SIMPLINK Consulte una lista de dispositivos AV conectados al televisor. Al alternar este botón, aparece el menú SIMPLINK en la pantalla. ► **p.76**

EXIT Cierra todas las visualizaciones en pantalla y regresa a ver la imagen del televisor.

BOTONES DE COLOR Acceden a las funciones especiales de algunos menús.

Botones USB, SIMPLINK

- Controla menú MIS MEDIOS (Lista de películas, Lista de fotos, Lista de música)
- Controla los dispositivos compatibles con la función SIMPLINK.

SIMPLINK Consulte una lista de dispositivos AV conectados al televisor. Al alternar este botón, aparece el menú SIMPLINK en la pantalla. ► **p.76**

RATIO Selecciona su formato de imagen deseado. ► **p.100**

Colocando las Baterías

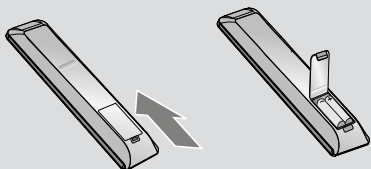

- Abra la tapa del compartimiento de las baterías en la parte posterior e instale las baterías con la polaridad correcta.
- Instale dos baterías de 1,5 Vcc tipo AAA. No mezcle las baterías nuevas con las usadas.
- Cierre la tapa.

VER LA TV / CONTROL DE CANAL

ENCENDIDO DEL TV

- 1 Primero conecte el cable de alimentación correctamente.
En este momento, el TV cambia al modo en espera.
 - En el modo de espera para encender el TV, presione los botones **⏻**, **INPUT**, **CH (▲ o ▼)** en el TV o presione **⏻**, **INPUT**, **CH (▲ o ▼)**, **números (0-9)** del control remoto.
- 2 Seleccione la fuente de visualización utilizando el botón **INPUT** en el control remoto.
- 3 Cuando deje de usar la TV, presione el botón **POWER** en el control remoto. El televisor vuelve al modo apagado.

! NOTA

- ▶ Si usted va a estar ausente en vacaciones, desconecte el TV del tomacorriente.
- ▶ Si no completa los ajustes iniciales, estos aparecerán cada vez que prenda el televisor hasta que complete dicho proceso.

AJUSTE DEL CANAL

- 1 Presione el botón **CH (▲ o ▼)** o de **NUMBER** para seleccionar un número del canal.

AJUSTE DEL VOLUMEN

Ajuste el volumen según su preferencia personal.

- 1 Presione el botón **VOL (+ o -)** para ajustar el volumen.
- 2 Si ud. quiere apagar el sonido, presione el botón **MUTE**.
- 3 Ud. puede cancelar esta función presionando el botón **MUTE** o **VOL (+ o -)**.

CONFIGURACIÓN INICIAL

Esta función guía al usuario para que pueda configurar fácilmente los elementos esenciales para ver el televisor por primera vez cuando lo adquiere. Se visualizará en la pantalla cuando encienda el televisor por primera vez. También puede activarse desde los menús del usuario.

- La selección preestablecida es **"Usar en Casa"**. Recomendamos el establecimiento de la televisión a modo **"Usar en Casa"** para la mejor imagen en su entorno familiar.
- **"Demo de Tienda"** Modo sólo destinado para su utilización en entornos de venta al por menor. Los clientes pueden ajustar el **"menú Modo imagen"** manualmente mientras que la inspección de la televisión, pero la televisión regresará automáticamente a la preestablecida en almacén después de 5 minutos.
- El modo **"Demo de Tienda"** proporciona un ajuste óptimo para la visualización de la unidad en establecimientos de venta al por menor. El modo **"Demo de Tienda"** inicia la TV para ajustar la calidad de la imagen.

Paso1. Selección de idioma

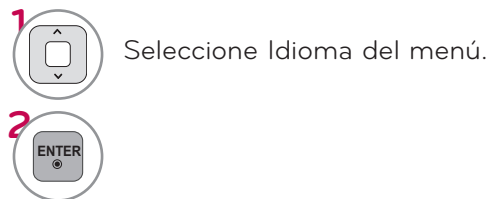
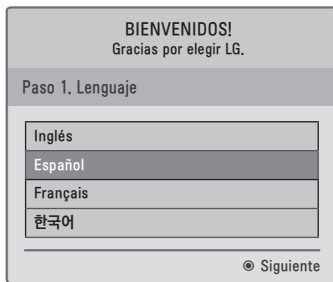

Paso2. Configuración de Modo

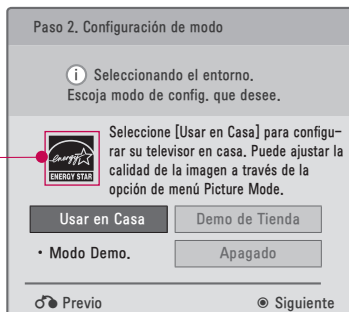

Para 37/42/47/55LE5300,
42/47/55LE7300,
42/47/55LE530C

VER LA TV / CONTROL DE CANAL

Paso 3. Indicador de Poder (Para Televisor LCD con LED)

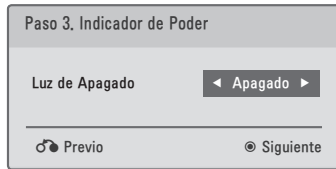

- 1 Seleccione **Encendido** o **Apagado**.
- 2 Seleccione **Encendido** o **Apagado**.

■ Esta función está desactivada en "Step2 Mode Setting - Store Demo" "Paso2. Configuración de modo - Exhibición".

Paso 4. Zona horaria

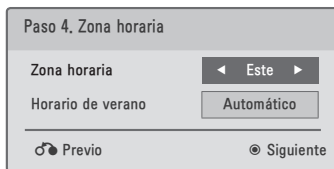

- 1 Seleccione **Zona horaria**.
- 2 Seleccione **Horario de verano**.
- 3 Seleccione **Horario de verano**.

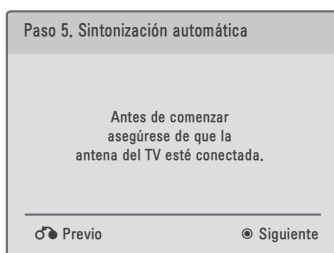

Paso 5. Sintonización automática





- 1 Verifique su conexión de antena y ejecute la función **Sintonización automática**.

SELECCIÓN Y AJUSTE DEL MENÚ PANTALLA

El OSD (On Screen Display, Despliegue En la Pantalla) de su TV puede ser un poco diferente que este manual.

1   Visualizar todos los menús.

2   Seleccione un elemento del menú.

3  Acepte la selección actual.

4  Regresar a la pantalla del televisor.

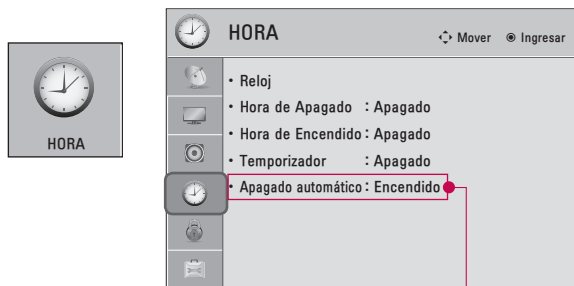
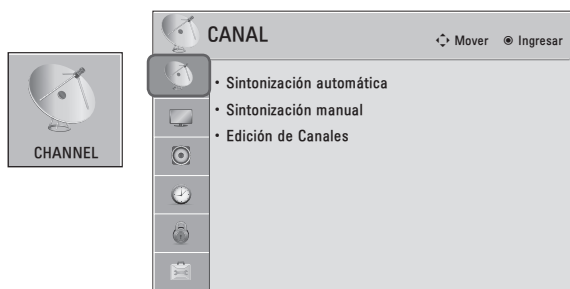

Para 37/42/47LD450C, 55LD520C,
42/4755LE530C,
32/37/42/47LD452C,
32/37/42/47LD452B, 26LD352C

Para EE.UU.

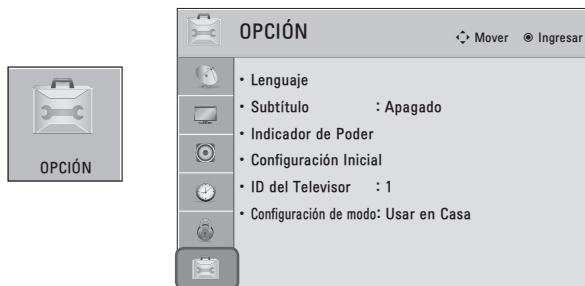

Para Canadá

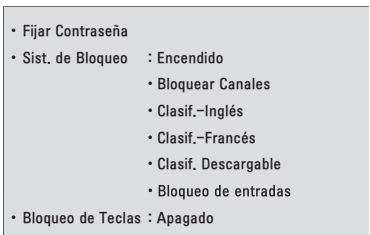

VER LA TV / CONTROL DE CANAL

VER LA TV / CONTROL DE CANAL

Ej.)



Excepto 32/42/47LD420,
32/37/42/47LD450,
37/42/47LD450C,
32/42/47/55LD520,
55LD520C,
42/47/55LE530C,
42/47LD451C,
32/37/42/47LD452C,
32/37/42/47LD452B,
26LD352C

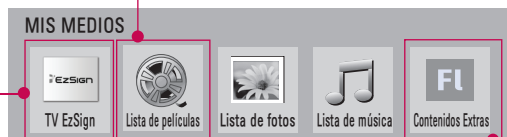

Para 32/37/42/47LD452B

Para 32/37/42/47LD452C

QUICK MENU (MENÚ RÁPIDO)

Los menús de visualización en pantalla de su TV pueden diferir ligeramente de las ilustraciones mostradas en este manual.

El menú rápido (Q.Menu) es un menú destinado a las funciones que el usuario utiliza con más frecuencia.

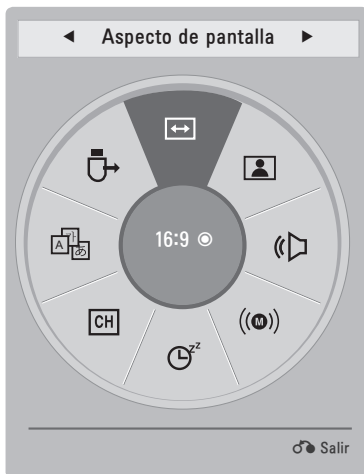

Aspecto de pantalla: Selecciona el formato de imagen que desee.

Modo imagen: Selecciona modos de imagen predeterminadas de fábrica en función de las condiciones de observación.

Modo de audio: Selecciona modos de sonido predeterminados de fábrica para los diferentes tipos de programa.

Multi Audio: Cambia el lenguaje de audio (señal digital).



SAP: Seleccione sonido MTS (Señal Analoga).



Temporizador: Seleccione el plazo de tiempo antes de que su TV se apague automáticamente.

Borr/Agr: Seleccione el canal que desee agregar o eliminar.

Subtítulo: Seleccione encendido o apagado.

Dispositivo USB: Seleccione "Expulsar" para expulsar el dispositivo USB.

1   Visualizar todos los menús.

2   Realice los ajustes adecuados.

3  Regresar a la pantalla del televisor.



VER LA TV / CONTROL DE CANAL

ASISTENCIA AL CLIENTE

Prueba de imagen / Prueba de sonido

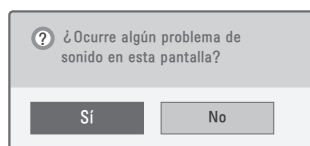
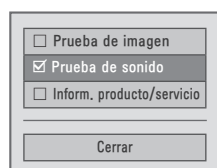
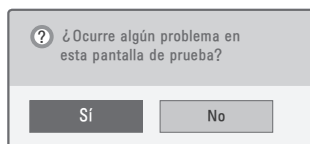
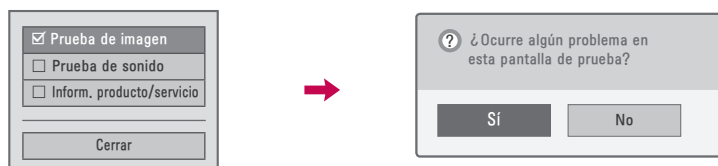
Esta función supone un apoyo al cliente que puede ejecutar pruebas de imagen y sonido.



1   Seleccione **Asistencia al cliente**.

2   Seleccione **Prueba de imagen** o **Prueba de sonido**.

3   Seleccione **Sí**.

4  o  Regresar al menú anterior.





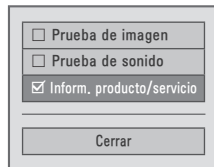

 Regresar a la pantalla del televisor.

Inform. producto/servicio

Esta función muestra información del soporte y el producto.

El Centro de Atención al Cliente puede variar dependiendo del país.







- 1   Seleccione **Asistencia al cliente**.
- 2   Seleccione **Inform. producto/servicio**.
Puede comprobar la información de producto/servicio según el modelo.
- 3  o  Regresar al menú anterior.
-  Regresar a la pantalla del televisor.

VER LA TV / CONTROL DE CANAL

MANUAL SIMPLE (Excepto 32/37/42/47LD452C, 32/37/42/47LD452B)

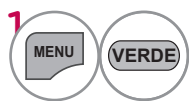
Podrá acceder fácil y eficazmente a la información del televisor visualizando un manual simple en el propio aparato.

Mientras se muestra el manual simple, el audio permanecerá desactivado.

-  Seleccione **Manual Simple**.
-  Escoja la sección del manual que desea examinar.
-  Va a la página **Índice**.
-  Reproduce el **Manual simple** de forma automática o manual.
-  Regresar a la pantalla del televisor.

BÚSQUEDA DE CANALES

Escaneo automático (Sintonización automática)

Busca automáticamente todos los canales disponibles por las entradas de antena o cable y los guarda en la memoria de la lista de canales.

Ejecute esta función si cambia de vivienda o cambia el emplazamiento del televisor.

La función de sintonización automática memoriza sólo los canales que están disponibles en este momento.

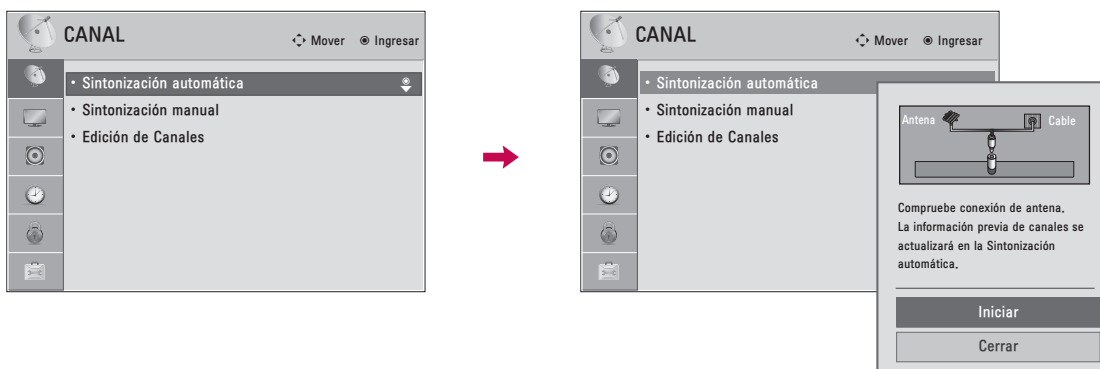

- 1   Seleccione **CANAL**.
- 2   Seleccione **Sintonización automática**.
- 3   Seleccione **Iniciar**.
- 4  Ejecutar la **Sintonización automática**.
- 5  o  Regresar al menú anterior.
-  Regresar a la pantalla del televisor.

- El televisor solicitará una contraseña si el control parental ha sido activado (menú de BLOQUEAR). Use la contraseña establecida en el menú de BLOQUEAR para permitir una búsqueda de canal.
- Al establecer la sintonización automática o manual, el número máximo de canales que podrá guardar es de 1 000.
Esto está sujeto a cambios dependiendo de las condiciones de la señal de emisión.
- Memoriza todos los canales disponibles en el siguiente orden: DTV, TV, CADTV y CATV.

VER LA TV / CONTROL DE CANAL

Agregar/Eliminar los Canales (Sintonización Manual)

Si selecciona señal de entrada DTV o CADTV, puede visualizar el monitor de intensidad de la señal en la pantalla para ver la calidad de la señal que se recibe.

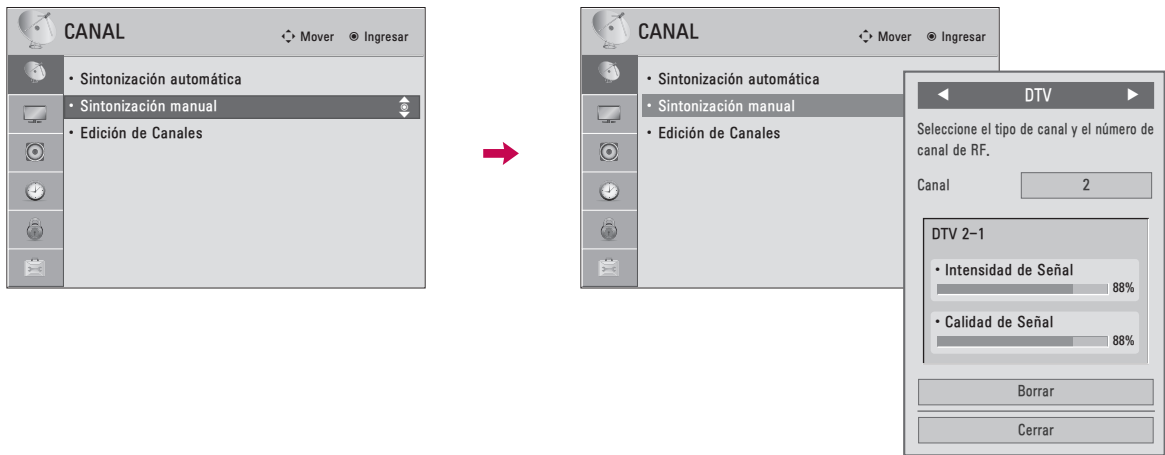

VER LA TV / CONTROL DE CANAL

- Seleccione **CANAL**.
- Seleccione **Sintonización manual**.
- Seleccione **DTV, TV, Cable DTV o Cable TV**.
- Seleccione el canal que desee agregar o borrar.
- Seleccione **Agregar o Borrar**.
- o Regresar al menú anterior.
- Regresar a la pantalla del televisor.

- El televisor solicitará una contraseña si el control parental ha sido activado (menú de BLOQUEAR). Use la contraseña establecida en el menú de BLOQUEAR para permitir una búsqueda de canal.
- Al establecer la sintonización automática o manual, el número máximo de canales que podrá guardar es de 1 000.

Edición de Canal

Los canales de la Lista de edición de Canales aparecen en negro y los canales eliminados de la lista aparecen en azul.

Al omitir un número de canal, no podrá escogerlo mediante el botón CH ^ V durante la visualización del televisor.

Si desea escoger el programa omitido, introduzca directamente su número mediante los botones NUMÉRICOS o escóalo en el menú Edición de Canales.

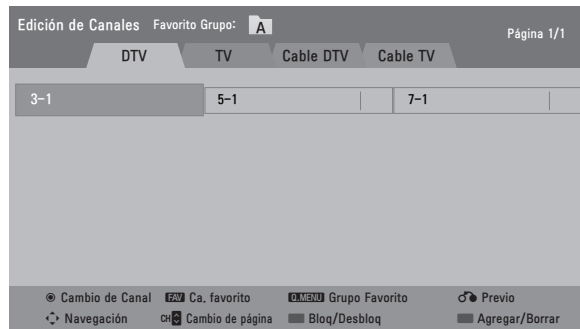
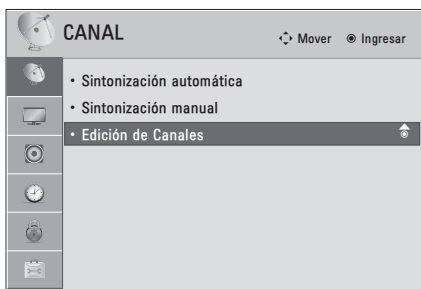

- 1 Seleccione **CANAL**.
- 2 Seleccione **Edición del canal**.
- 3 Seleccione un canal.
- 4 Agregar o Borrar el canal.
 Bloquea o desbloquea el canal.
 Puede bloquear/desbloquear los canales incluso si selecciona "Sist. de Bloqueo-Apagado" en el menú BLOQUEO.
- Cambie al número de canal escogido.
- Mover las paginas en la lista de canales cuando la lista es demasiado larga.
- 5 o Regresar al menú anterior.
- Regresar a la pantalla del televisor.

■ Mantenga presionado el botón ^ y use los botones < o > para desplazarse entre DTV, TV, Cable DTV y Cable TV.

CONFIGURACIÓN DE LOS CANALES FAVORITOS

La lista de Canales favoritos es una función muy cómoda que le permitirá cambiar rápidamente entre sus canales preferidos sin tener que esperar a que el televisor sintonice todos los canales intermedios.



-  o  Escoja el canal que prefiera
-   Seleccione el grupo de canales que desee de A a D.
-  Registre o cancele el canal actual en la lista de canales favoritos.
-  Vaya al menú "CANAL - Edición de Canales".
-  Regresar a la pantalla del televisor.



■ También puede configurar la **Lista de favoritos** en el menú **CANAL - Edición de Canales**.

LISTA DE CANALES FAVORITOS



Visualización de la lista de canales favoritos

-  Muestre la lista de canales favoritos.

Selección de un canal de la lista de canales favoritos

-  Escoja un canal
-  Cambie al número de canal escogido.

Paso de páginas de la lista de canales favoritos

-  Pase las páginas.
-  Regresar a la pantalla del televisor.



LISTA DE CANALES

Podrá examinar los programas almacenados en la memoria visualizando la lista de canales.





Este candado se indica cuando el canal está bloqueado mediante el control parental.



Visualización de la lista de canales

- 1  Muestra la **Lista de canales**.
-  Vaya al menú "**CANAL - Edición de Canales**".

Selección de un canal de la lista de canales

- 1  Escoja un canal.
- 2  Cambie al número de canal escogido.

Paso de páginas de una lista de canales



- 1  Pase las páginas.
- 2  Regresar a la pantalla del televisor.

VER LA TV / CONTROL DE CANAL

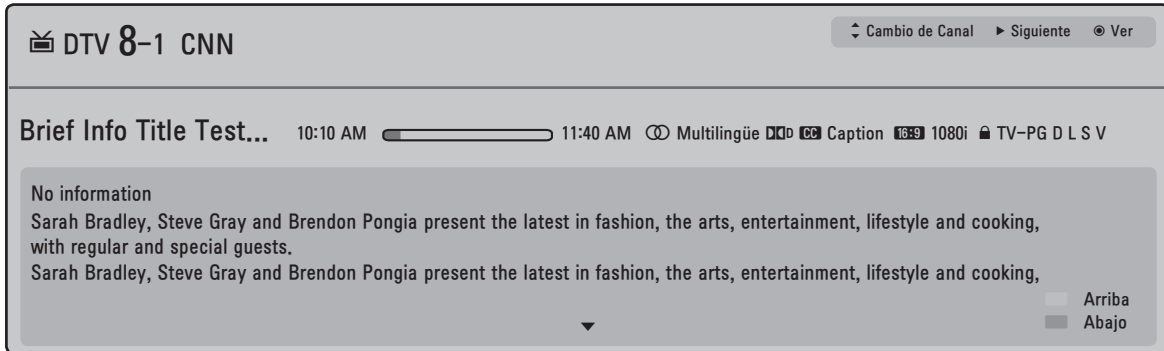
INFORMACIÓN DE CANAL



Visualizar la información de canal

-  Muestra en pantalla la información de programa del canal actual.
-  Muestra la información del programa del canal anterior o siguiente
-  Regresar al menú anterior.





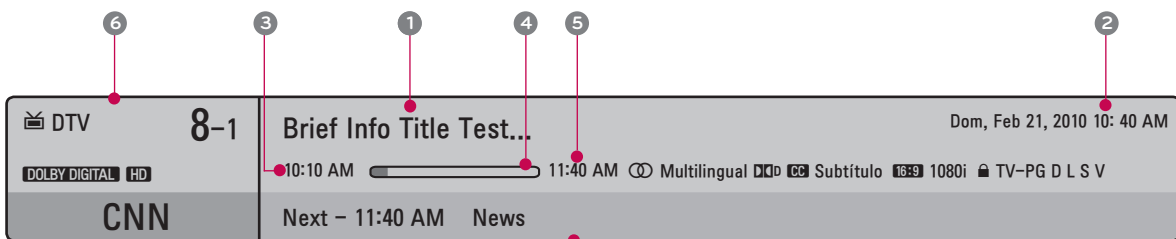

INFO. BREVE

La información breve muestra la información de la pantalla actual.

1  Mostrar la Información breve en pantalla.

2  Regresar a la pantalla del televisor.



	Multilingüe : El programa contiene dos o más canales de audio disponibles. Use el menú Q.MENU para escoger la pista de audio que desee.
	Subtítulo : El programa contiene subtítulos disponibles en uno o más idiomas. Use el menú Q.MENU para escoger los subtítulos que desee.
	Dolby Digital : El programa contiene señal Dolby digital de entrada en la televisión y la fuente de entrada HDMI.
	El formato de imagen original del video es 4:3.
	El formato de imagen original del video es 16:9.
480 entrelazado 480 progresivo 720 progresivo 1080 entrelazado 1080 progresivo	La resolución de video es de 720 x 480 entrelazado La resolución de video es de 720 x 480 progresivo La resolución de video es de 1 280 x 720 progresivo La resolución de video es de 1 920 x 1 080 entrelazado La resolución de video es de 1 920 x 1 080 progresivo
	V-Chip : El programa contiene información V-Chip. Referente al menú de BLOQUEAR: A (Edad), D (Diálogo), L (Lenguaje), S (Sexo), V (Violencia), FV (Violencia de Fantasía)

- 1 Título de programa
- 2 Día de semana, Mes, Año, Hora actual
- 3 Hora de inicio de programa
- 4 Barra de progreso de programa
- 5 Hora de termino de Programa
- 6 Información de estandarte

VER LA TV / CONTROL DE CANAL

LISTA DE ENTRADAS

Solo estas señales de entrada que están conectadas a un televisor pueden activarse y seleccionarse.

Ej.)



Las entradas desconectadas están inactivas (se indican en gris)

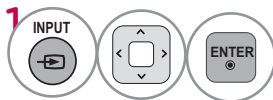

Seleccione la fuente de entrada deseada.

- Cuando se encuentra conectado un dispositivo externo, este menú emergente se visualiza automáticamente. Si selecciona **Sí**, puede seleccionar la fuente de entrada que desee percibir.
- Pero, si selecciona "**SIMPLINK - Encendido**", en modo HDMI, este menú emergente podría no visualizarse.

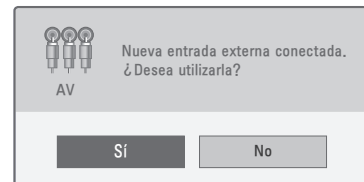





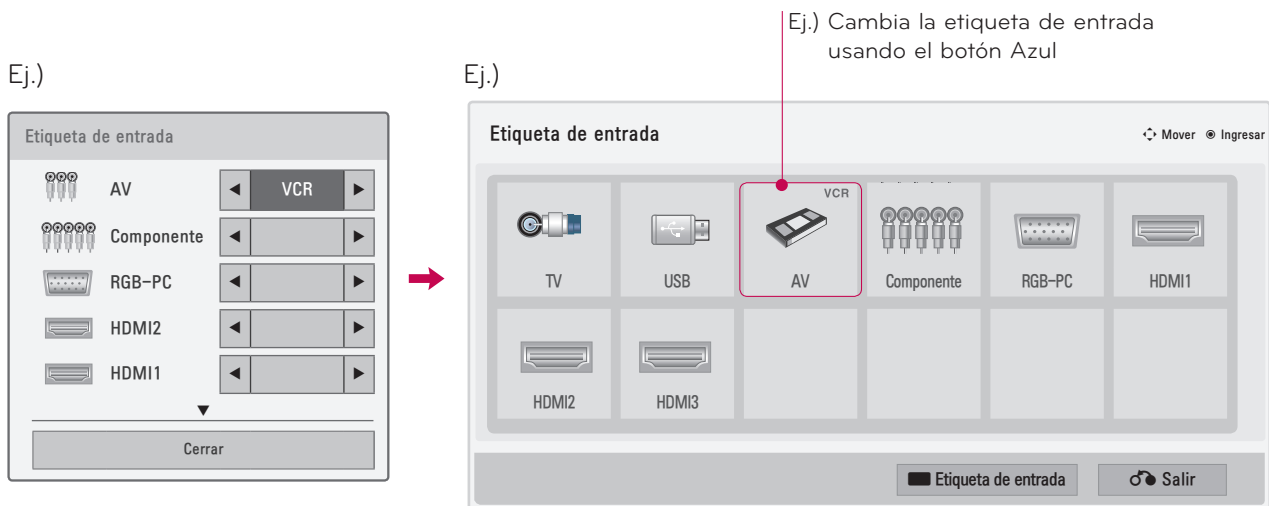

- **TV**: Selecciónelo para mirar estaciones de aire, cable y digitales.
- **AV**: Selecciónelo para mirar una video casetera u otro equipo externo.
- **Componente**: Selecciónelos para mirar un DVD o un decodificador digital.
- **RGB-PC**: Selecciónelo para ver la PC.
- **HDMI**: Selecciónelo para ver en dispositivos de alta definición.

ETIQUETA DE ENTRADA

Esto indica qué dispositivo está conectado a cada puerto de entrada.









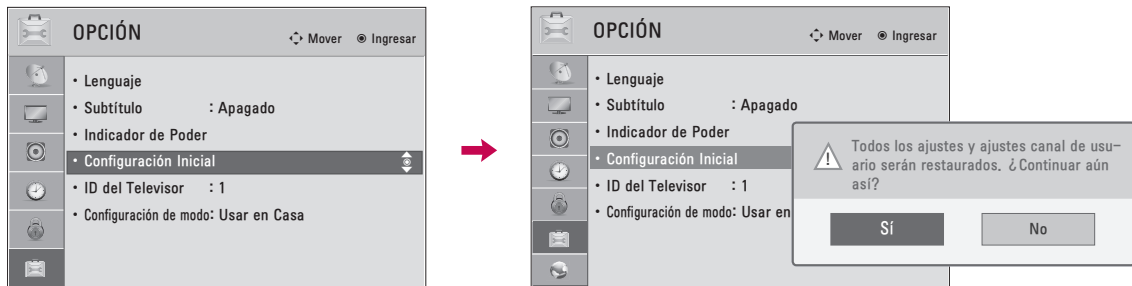

- 1   Seleccione la fuente de entrada deseada.
- 2   Seleccione la etiqueta.
- 3  o  Regresar al menú anterior.
-  Regresar a la pantalla del televisor.

VER LA TV / CONTROL DE CANAL

RESTAURAR VALORES DE FÁBRICA (CONFIGURACION INICIAL)

Esta función reinicia la TV a los valores predeterminados de fábrica y elimina todos los canales guardados.



-   Seleccione **OPCIÓN**.
-   Seleccione **Configuración Inicial**.
-   Seleccione **Sí**.
-  La TV se apaga automáticamente y comienza a restaurar los valores de fábrica.







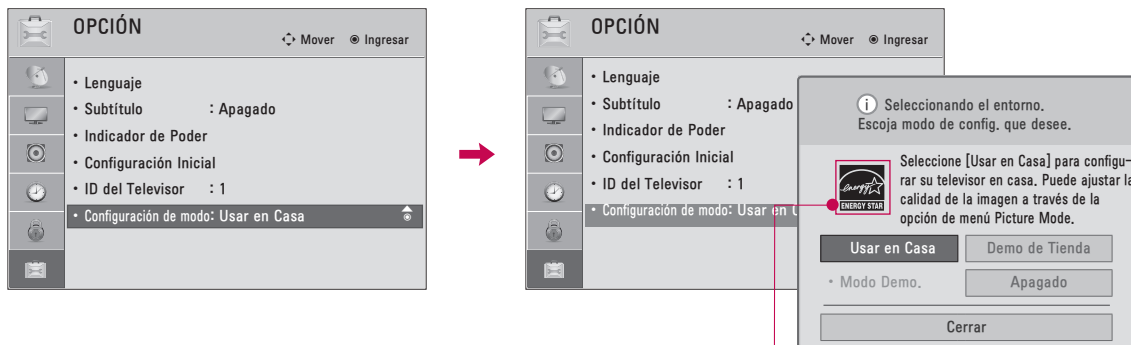

- Al seleccionar "Sist. de Bloqueo - Encendido", aparecerá un mensaje pidiéndole que introduzca la contraseña.
- Si olvida su contraseña, pulse "0-3-2-5" en el control remoto.

CONFIGURACIÓN DE MODO

La selección preestablecida es "Usar en Casa". Recomendamos el establecimiento de la televisión a modo "Usar en Casa" para la mejor imagen en su entorno familiar.



Para 37/42/47/55LE5300,
42/47/55LE7300,
42/47/55LE530C

- 1   Seleccione **OPCIÓN**.
- 2   Seleccione **Configuración de modo**.
- 3   Seleccione **Usar en Casa**.
- 4  o  Regresar al menú anterior.
-  Regresar a la pantalla del televisor.









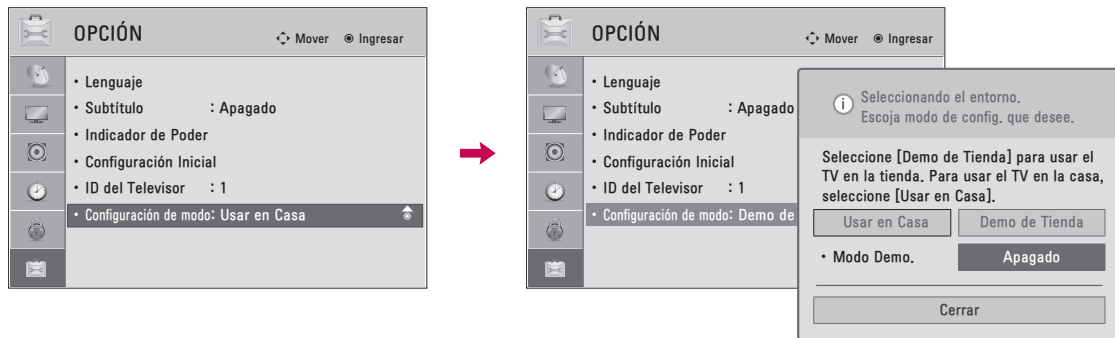

- **"Demo de Tienda"** Modo sólo destinado para su utilización en entornos de venta al por menor. Los clientes pueden ajustar el "menú **IMAGEN - Modo imagen**" manualmente mientras que la inspección de la televisión, pero la televisión regresará automáticamente a la preestablecida en almacén después de 5 minutos.
- **"Demo de Tienda"** proporciona un ajuste óptimo para la visualización de la unidad en establecimientos de venta al por menor. El modo **"Demo de Tienda"** inicia la TV para ajustar la calidad de la imagen.

VER LA TV / CONTROL DE CANAL

MODO DEMO. (MODO DE DEMOSTRACIÓN)

Visualice el pase de diapositivas que explica distintas funciones de este televisor.



-   Seleccione **OPCIÓN**.
-   Seleccione **Configuración de modo**.
-   Seleccione **Demo de Tienda**.
-    Seleccione **Encendido**.
-  Regresar al menú anterior.
Tras un breve período de tiempo, comenzará el, **Modo Demo..**
Si desea detener la demostración, pulse cualquier botón (Excepto botón VOL +, - y MUTE).

MODO AV

El Modo AV cambia entre los ajustes de video y audio.

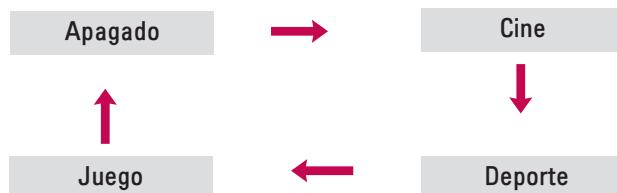

1 Presione repetidamente el botón **AV MODE** para seleccionar el modo que desee.



- Si selecciona "**Cine**" en modo AV, el **Cine** se seleccionará para el "menú IMAGEN - Modo imagen" para el "menú AUDIO - Modo de audio" respectivamente.
- Si selecciona "**Apagado**" en modo AV, el "**Modo imagen**" y el "**Modo de audio**" volverán a tener el valor seleccionado anteriormente.
- **Apagado**: Desactiva el MODO AV.
- **Cine**: optimiza video y audio para disfrutar películas.
- **Deporte**: Optimiza video y audio para disfrutar de eventos deportivos.
- **Juego**: Optimiza video y audio para jugar a videojuegos.

Es recomendable usar el Modo de **Juego**, cuando se encuentre jugando con el PlayStation o Xbox.

Cuando se encuentre en Modo de **Juego**, las funciones relacionadas con la calidad de imagen, serán optimizadas.

VER LA TV / CONTROL DE CANAL

SIMPLINK

La función SIMPLINK le permite controlar y leer dispositivos AV conectados mediante cable HDMI sin ningún otro cable ni ajuste adicional. Este televisor podría funcionar con dispositivos compatibles con HDMI-CEC, pero sólo serán completamente compatibles con dispositivos distinguidos con el logotipo



SIMPLINK puede activarse y desactivarse desde los menús de usuario.



1 Visualizar el menú **SIMPLINK**.



2 Seleccione **Encendido**.



3 Seleccione el dispositivo deseado.



4 Controle los dispositivos AV conectados.

- 1 Visualización del televisor:** Cambie al canal del televisor anterior, sin importar el modo actual.
- 2 Reproducción de DISC (Disco):** Seleccione y reproduzca los discos. Cuando existan varios discos disponibles, los títulos de los discos aparecerán en la parte inferior de la pantalla.
- 3 Reproducción de VCR:** Reproduzca y controle el VCR conectado.
- 4 Reproducción de grabaciones HDD:** Reproduzca y controle las grabaciones almacenadas en HDD.
- 5 Salida de audio a bocina HT/ Salida de audio a televisor:** Seleccione parlante HT o parlante TV para salida de audio.



- ▶ Cuando no hay un dispositivo conectado (aparece en gris)
- ▶ Dispositivo seleccionado
- ▶ Cuando hay un dispositivo esta conectado (Muestra un color brillante)

Funciones de SIMPLINK

- **Reproducción directa:** Luego de conectar los dispositivos AV al televisor, puede controlar directamente los dispositivos y medios de reproducción sin ninguna configuración adicional.
- **Selección dispositivo AV:** Le permite seleccionar uno de los dispositivos conectados al televisor y reproducirlo.
- **Reproducción del disco:** Controle los dispositivos AV conectados presionando los botones **^ v < >**, **ENTER**, **▶**, **■**, **||**, **◀** y **▶▶**.
- **Apague todos los dispositivos:** Para que esta función aplique, todos los dispositivos conectados al televisor deben de estar detenidos
- **Desconecte el audio:** Ofrece una forma fácil de desactivar el audio.
- **Sync Power on:** Al iniciar la lectura en un equipo conectado a la toma HDMI que disponga de función Simplink, el televisor se prenderá automáticamente.

Nota: Para activar el enlace simple, debe emplear el cable HDMI con el dispositivo *CEC. (*CEC: Consumer Electronics Control).

(Un dispositivo, el cual se conecta al televisor a través del cable HDMI pero no es compatible con Simplink, no proporciona esta función)

! NOTA

- ▶ Conecte la terminal HDMI/DVI IN o HDMI IN del televisor a la terminal posterior (salida HDMI) del dispositivo SIMPLINK con el cable HDMI.
- ▶ Al encender la fuente de Entrada con el botón INPUT en el control remoto, se desactivará el dispositivo SIMPLINK.
- ▶ Al escoger un dispositivo que disponga de la función de cine en casa, la salida de sonido cambiará automáticamente a los altoparlantes del sistema de cine en casa, desactivándose los del televisor.
- ▶ Si un sistema de home theater SIMPLINK no se reproduce en el audio del televisor, conecte la terminal de SALIDA DE AUDIO DIGITAL a la parte posterior del televisor a la terminal de ENTRADA DE AUDIO DIGITAL en la parte posterior del dispositivo SIMPLINK con un cable ÓPTICO.

MIS MEDIOS

MÉTODO DE CONEXIÓN

CONEXIÓN USB

- 1 Conecte el dispositivo **USB** al conector USB a un lado de la TV

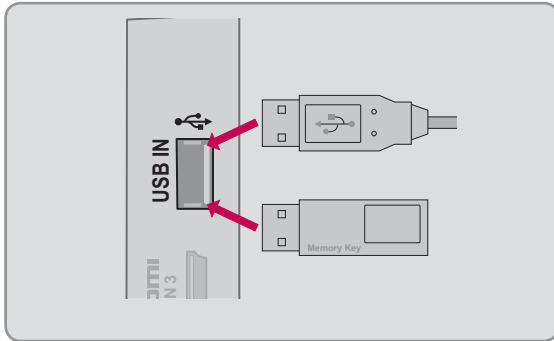

Conexión del dispositivo USB

- ▶ Sólo se puede reconocer un dispositivo de almacenamiento USB.
- ▶ No se admite la conexión de un dispositivo de almacenamiento USB a través de un concentrador USB.
- ▶ Es posible que no se reconozca un dispositivo de almacenamiento USB mediante el programa de reconocimiento automático.
- ▶ La velocidad de reconocimiento de un dispositivo de almacenamiento USB dependerá de cada dispositivo.
- ▶ No apague el televisor ni desconecte el dispositivo USB cuando el dispositivo de almacenamiento USB conectado esté funcionando. Al separar o desenchufar repentinamente dicho dispositivo, se pueden dañar los archivos almacenados o el dispositivo de almacenamiento USB.
- ▶ Únicamente utilice un dispositivo USB de almacenamiento el cual contiene archivos normales de música o imágenes.
- ▶ Use sólo un dispositivo de almacenamiento USB formateado como sistema de archivo FAT 32 o NTFS, incluido con el sistema operativo Windows. El resto podrían no ser reconocidos.
- ▶ Algunos dispositivos de almacenamiento USB requieren adaptador de corriente. El adaptador de corriente debe conectarse para que el televisor pueda reconocerlo.
- ▶ Si un dispositivo no es reconocido por el televisor, pruebe con un cable diferente. No se admiten cables de excesiva longitud.
- ▶ Algunos dispositivos de almacenamiento USB podrían no ser compatibles o no funcionar adecuadamente.
- ▶ Realice copias de seguridad de sus archivos importantes, ya que los datos almacenados en el dispositivo USB podrían resultar dañados. La gestión de datos es responsabilidad del cliente, y en consecuencia, el fabricante no cubre en garantía los daños en los datos guardados en el producto.
- ▶ Si su memoria USB tiene múltiples particiones, o si utiliza un lector de memoria multipuerto, puede utilizar hasta 4 particiones o una memoria USB.
- ▶ Los datos en un dispositivo de almacenamiento USB no serán eliminados en un sistema de archivos NTFS.
- ▶ El método de alineación del dispositivo USB de almacenaje es similar al de Windows XP y los nombres de archivos pueden reconocer hasta 100 caracteres ingleses.
- ▶ La capacidad recomendada para un disco duro externo USB es de 1TB o menos y para una memoria clave USB es de 32 GB o menos.
- ▶ Si un disco duro externo USB con "Ahorro de energía" no funciona, apague el disco duro y encienda de nuevo para que funcione. Consulte el manual de usuario para la aplicación de un disco duro externo USB.
- ▶ Dispositivos de almacenamiento USB a continuación USB 2.0 son compatibles, así. Pero puede que no funcionen correctamente en la lista de películas.

MODOS DE ENTRADA

El menú My Media (Mi multimedia) se abrirá automáticamente cuando inserte una unidad USB. También puede acceder seleccionando My Media (Mi multimedia) en el menú de usuario. En el dispositivo USB, no puede agregar una nueva carpeta ni borrar la carpeta existente.

Excepto 32/42/47LD420,
32/37/42/47LD450,
37/42/47LD450C,
32/42/47/55LD520,
55LD520C,
42/47/55LE530C,
42/47LD451C,
32/37/42/47LD452C,
32/37/42/47LD452B,
26LD352C



- 1 Seleccione **MIS MEDIOS**.
- 2 Seleccione **Lista de películas**, **Lista de fotos** o **Lista de música**.
- 3

■ La TV puede mostrar archivos de imagen JPG, archivos DivX HD y reproducir archivos de audio MP3.

Quando desconecte el dispositivo USB

Seleccione el menú Dispos USB antes de desconectar el dispositivo USB.

- 1 Seleccione Dispos USB.
- 2 Seleccione Expulsar.

LISTA DE CINE

(Excepto 32/42/47LD420, 32/37/42/47LD450, 37/42/47LD450C, 32/42/47/55LD520, 55LD520C, 42/47/55LE530C, 42/47LD451C, 32/37/42/47LD452C, 32/37/42/47LD452B, 26LD352C)

La lista de videos se activará una vez detectado el USB. Se utiliza al reproducir archivos de películas en la TV. Esta muestra todos los archivos de video reconocidos.

La visualización en la pantalla de su modelo puede variar levemente.

Archivo de película admitido

- Resolución (Resolución): abajo de 1 920 píxeles (ancho) x 1 080 píxeles (alto)
- Velocidad de fotogramas: bajo 30 fotogramas/seg (1 920 x1 080), bajo 60fotogramas/seg (1 280 x 720)
- Velocidad de bits máxima del archivo de película que puede leerse: 20 Mb/s (mega bits por segundo)
- Velocidad de bits del formato de audio: entre 32 y 320 kb/s (MP3)
- Formato de subtítulos admitido: *.smi, *.srt, *.sub (MicroDVD, SubViewer1.0/2.0), *.ass, *.ssa, *.txt (TMPlayer), *.psb(PowerDivx)
- Formato de interno externo admitido: sólo, XSUB (es el formato de subtítulo utilizado en archivos DivX6)

Precauciones al leer los archivos de video

- ▶ Algunos subtítulos creados por usuario podrían no funcionar correctamente.
- ▶ Algunos caracteres especiales no son compatibles con el sistema de subtítulos.
- ▶ Las etiquetas HTMS no son compatibles con el sistema de subtítulos.
- ▶ La información relativa al tiempo en un archivo de subtítulos externo, debe organizarse en orden ascendente para su lectura.
- ▶ La pantalla podría sufrir interrupciones temporales (paralización de la imagen, lectura más rápida, etc.) al cambiar el idioma de audio.
- ▶ Un archivo de película dañado podría no leerse correctamente o impedir el uso de ciertas funciones del lector.
- ▶ Los archivos de películas creados con ciertos codificadores podrían no leerse correctamente.
- ▶ Si la estructura de video y audio del archivo grabado no es intercalada, el archivo no se reproduce correctamente.
- ▶ No puede garantizarse una lectura uniforme para los contenidos de video con una resolución por fotograma superior al máximo admitido.
- ▶ Los archivos de películas con tipo y formato distintos a los especificados, podrían no funcionar correctamente.
- ▶ El codificador de archivos de video de GMC (Global Motion Compensation) no es compatible.
- ▶ Sólo 250 caracteres coreanos, 500 alfabetos y 500 números son compatibles con cada línea de los subtítulos.
- ▶ Sólo 10 000 de los bloques de sincronización se puede apoyar en el archivo de subtítulos.
- ▶ La velocidad binaria para que un archivo de película pueda ser leído es de 20 Mb/s
- ▶ No se garantiza la lectura uniforme de imágenes codificadas con nivel 4.1 ó superior en H.264.
- ▶ El códec de audio DTS no es compatible.
- ▶ Un archivo de película con un tamaño superior a 30 GB es incompatible y no podrá leerse. .
- ▶ Al leer un video a través de una conexión USB no compatible con transmisión de datos de alta velocidad, podría no funcionar correctamente.
- ▶ Los dispositivos de almacenamiento USB de versión inferior a USB 2.0, también son compatibles. Pero podrían no funcionar correctamente en la lista de películas.
- ▶ Los archivos de video y subtítulos deben estar localizados en la misma carpeta. En este momento, el nombre de un archivo de película y el de su archivo de subtítulos deben ser idénticos para que puedan mostrarse.
- ▶ Al disfrutar de una película mediante la función Lista de películas, podrá ajustar la imagen mediante los botones de ENERGY SAVING y AV MODE del control remoto. Los ajustes de usuario no funcionan para cada modo de imagen.

Archivos Formatos de Video

Extensión \ Archivo	Decodificador de video	Codec de audio	Max Resolución
mpg, mpeg	MPEG1, MPEG2	MP2, MP3, Dolby Digital, LPCM	1920 x 1080 @ 30p (para Motion JPEG 640 x 480@30p)
dat	MPEG1	MP2	
ts, trp, tp	MPEG2, H.264, AVS, VC1	MP2, MP3, Dolby Digital, AAC, HE-AAC	
vob	MPEG1, 2	MP2, MP3, Dolby Digital, LPCM	
mp4, mov	MPEG4, DivX 3.11, DivX 4.12, DivX 5.x, DivX 6, Xvid 1.00, Xvid 1.01, Xvid 1.02, Xvid 1.03, Xvid 1.10-beta1/2H.264	AAC, HE-AAC, MP3	
mkv	H.264, MPEG-1,2,4	MP2, MP3, Dolby Digital, AAC HE-AAC, LPCM	
divx, avi	MPEG2, MPEG4, DivX 3.11, DivX 4, DivX 5, DivX 6, Xvid 1.00, Xvid 1.01, Xvid 1.02, Xvid 1.03, Xvid 1.10-beta1/2H.264	MP2, MP3, Dolby Digital, LPCM, ADPCM, AAC, HE-AAC	
Motion JPEG (avi, mp4, mkv)	JPEG	LPCM, ADPCM	
asf, wmv	VC1	WMA	
flv	Sorenson H.263, H264	MP3, AAC	

MIS MEDIOS

Componentes de la pantalla

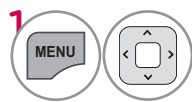

1 Seleccione **MIS MEDIOS**.

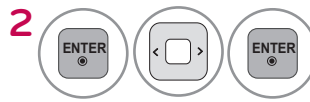

2 Seleccione **Lista de películas**.

- 1 Se desplaza a la carpeta del nivel superior.
- 2 Página actual/Total de páginas
- 3 Botones correspondientes del control remoto
- 4 Contenidos centrados bajo la carpeta 1
- 5 Página actual/páginas totales de contenido

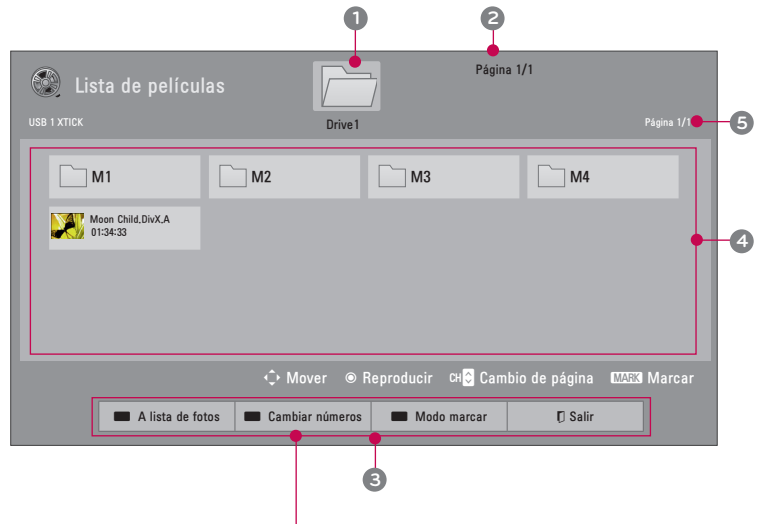

	Mover a Lista de fotos o Lista de música .
	Cambiar números: Cambia el número de las miniaturas mostradas simultáneamente.
	Permite marcar ciertos archivos.
	Regresar a la pantalla del televisor.

Selección de películas

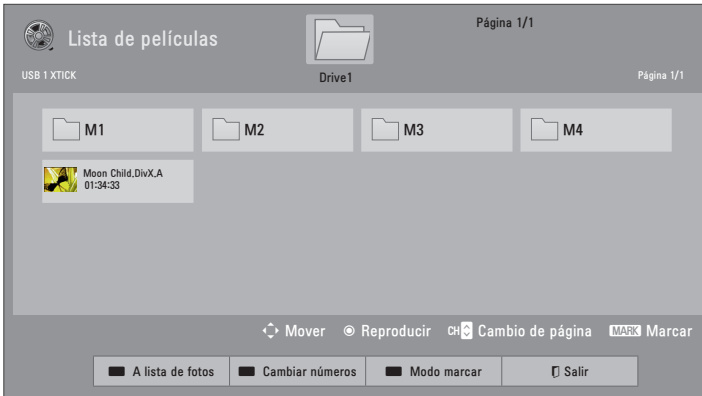

- 1 Seleccione la carpeta o el disco de destino.
- 2 Seleccione todas las películas.
- 3 Reproduce el archivo de película.

■ Use el botón **CH** (^ v) para navegar en la página de títulos de película.

Modo Marca

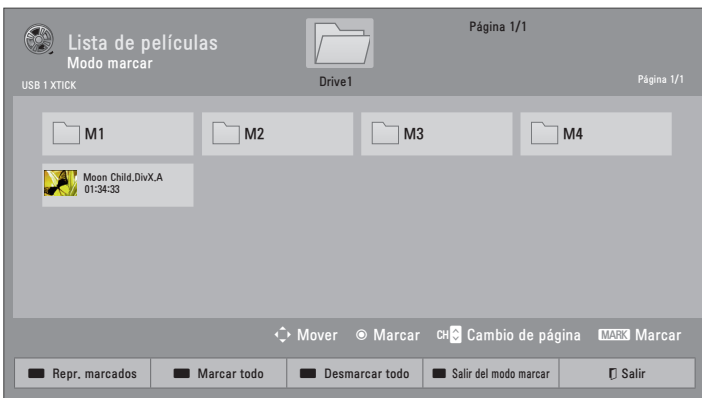

- 1 Seleccione la carpeta o el disco de destino.
- 2 Seleccione el título de la película deseada
- 3 Marca el archivo de película que desee.
- 4 Reproduce el archivo de película marcado. Muestra la barra de estado de la película actual en la parte inferior de la pantalla.

■ Cuando uno o más archivos de película estén marcados, la película marcada se reproducirá en secuencia.

ROJO	Repr.marcados: Reproduce el primer archivo seleccionado. Una vez finaliza la lectura de una película, se iniciará automáticamente la lectura de la siguiente escogida.
VERDE	Marcar todo: Marcar todas las películas de la carpeta.
AMARILLO	Desmarcar todo: Deseleccionar todos los archivos de marcado
AZUL	Entra o sale del modo de marcado.

MIS MEDIOS

Lectura de una película

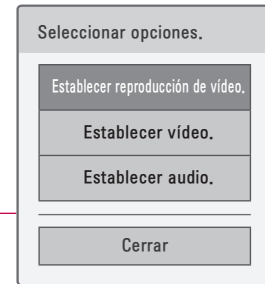

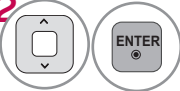







- 1  Muestra el menú de **opciones**.
- 2  Seleccione **Establecer reproducción de vídeo, Establecer vídeo o Establecer audio**.

! NOTA

- ▶ Los cambios de valores de opciones de la Lista de Películas no afectan a las lista de fotografías o música.
- ▶ Los valores de opciones cambiados en la lista de fotografías o música se cambian en estas listas pero no en la lista de películas.
- ▶ Al reproducir un archivo de vídeo tras detenerlo, puede reproducirlo automáticamente donde lo detuvo.
- ▶ Si selecciona "Si" al reproducir el mismo archivo una vez detenido el vídeo, comenzará de nuevo donde se detuvo.
- ▶ Si hay en una carpeta una serie de archivos continuos, el siguiente archivo se reproducirá automáticamente. Pero esto excluye casos donde la función Repetir de Lista de películas Option (Opciones de lista de películas) se activa (Consulte la página 107) o cuando se configura como una reproducción marcada.

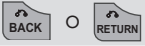
Uso del control remoto

	Regresar a la pantalla del televisor.
	Seleccione la velocidad requerida: x2, x8, x16, x32 (atrás / adelante),
	Pausa la reproducción de archivos. Si no se pulsa ningún botón en el control remoto durante 10 minutos tras una pausa, la TV regresará al estado de reproducción.
	Muestra de movimiento lento
	Se desplaza a un fotograma específico hacia delante o hacia atrás durante la lectura de una película. Puede verse en la pantalla un cursor que indica la posición. puede que no funcione correctamente para algunos archivos de película
	Regresa a la reproducción normal.
	Oculto el menú en pantalla. Para ver el menú de nuevo, pulse el botón ENTER .
	Pulse el botón ENERGY SAVING varias veces para aumentar el brillo de la pantalla. (Consulte la p.104).
	Pulse el botón AV MODE varias veces para seleccionar la fuente que desee. (Consulte la p.75)

Configuración de las opciones del menú Establecer reproducción de vídeo.

Establecer reproducción de vídeo.

Tamaño de imagen ◀ Completo ▶

Lenguaje de Audio ◀ 1 ▶

Idioma subtítulo ◀ Inglés ▶

• Lenguaje ◀ Desconocido ▶

• Página de código ◀ Predeterminado ▶

• Sinc ◀ 0 ▶

• Ubicación ◀ 0 ▶

• Tamaño ◀ Normal ▶

Repetir ◀ Apagar ▶

↻ Anterior

1  Seleccione **Tamaño de imagen**, **Lenguaje de Audio**, **Idioma subtítulo** o **Repetir**.

2  Realice los ajustes adecuados.

Código de página

Idioma de los subtítulos grupo	Soporte de idioma
Latin1	Inglés, Español, Francés
Coreano	Inglés, Coreano

- **Tamaño de imagen:** Escoja el tamaño original o completo.
- **Lenguaje de Audio:** Cambia el grupo de idioma del audio de los archivos de vídeo.
- **Idioma subtítulo:** Los subtítulos pueden activarse o desactivarse. Ante dos o más opciones de subtítulos, podrá escoger uno de ellos.
- **Lenguaje:** Activado para subtítulos SMI y puede seleccionar el idioma del subtítulo.
- **Página de código:** Selección de fuente del subtítulo. Cuando se configura como predeterminado, se utilizará la misma fuente que para el menú general.
- **Sinc:** Cuando el video no está sincronizado con los subtítulos, éstos pueden ajustarse por unidades de 0,5 segundos.
- **Ubicación:** Desplace el emplazamiento de los subtítulos.
- **Tamaño:** Cambia el tamaño de la fuente del subtítulo.
- **Repetir** Activa o desactiva la función de repetición de la reproducción de películas. Al activarse, el archivo de la carpeta se reproducirá repetidamente.



MIS MEDIOS

* La imagen que se muestra puede ser diferente a la TV.

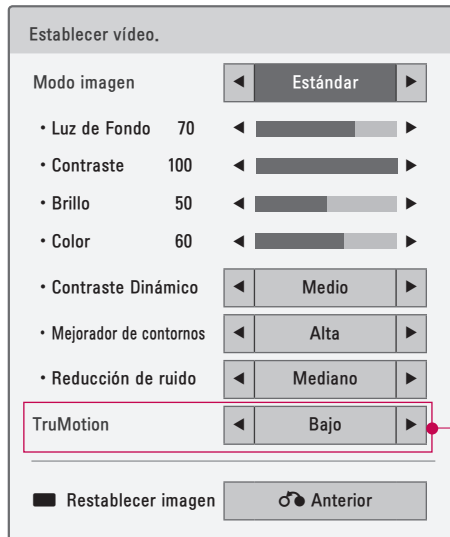
Configuración de las opciones del menú **Establecer vídeo.**





(dependiendo del modelos)

- 1  Seleccione **Modo de imagen** o **TruMotion**.
- 2  Hacer los ajustes apropiados.
-  Restaura los valores predeterminados de imagen.

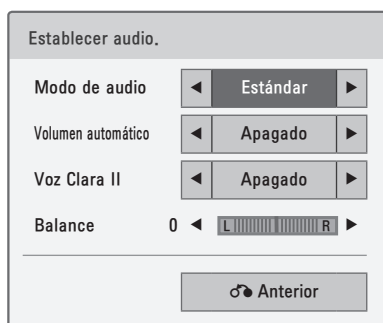
Configuración de las opciones del menú **Establecer audio.**



- 1  Seleccione **Modo de sonido**, **Volumen automático**, **Voz Clara II** o **Balance**.
- 2  Hacer los ajustes apropiados.

LISTA DE FOTOS

La visualización en la pantalla de su modelo puede variar levemente.

Archivo de foto compatible: *.JPG

- Baseline (Línea base) : 64 píxeles (ancho) x 64 píxeles (alto) a 15.360 píxeles (ancho) x 8640 píxeles (alto)
- Progressive (Progresiva) : 64 píxeles (ancho) x 64 píxeles (alto) a 1920 píxeles (ancho) x 1440 píxeles (alto)
- Sólo puede ejecutar archivos JPG.
- Los archivos no admitidos se mostrarán con un icono no predefinido.

Componentes de la pantalla

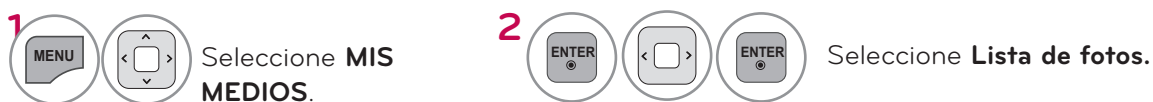

- 1 Muévase a la carpeta de nivel superior.
- 2 Página actual/Total de páginas
- 3 Botones correspondientes al control remoto
- 4 El contenido de la carpeta se concentra en 1
- 5 Página actual/páginas totales de contenido

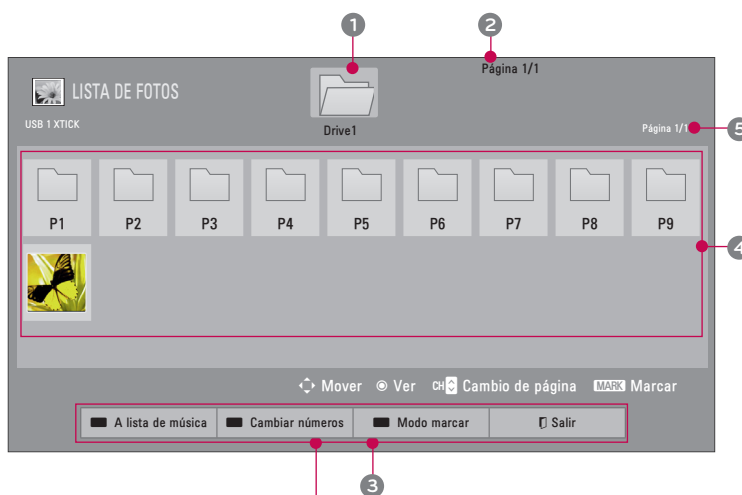

VERDE	Muévase a Lista de Música o Lista de películas .
AMARILLO	Cambiar números: Cambia el número de las miniaturas mostradas simultáneamente.
AZUL	Permite marcar ciertos archivos.
EXIT	Regresar a la pantalla del televisor.

MIS MEDIOS

Selección de fotos



- 1 Seleccione la carpeta o el disco de destino.
- 2 Seleccione las fotos deseadas.
- 3 Se mostrará el archivo de fotografía.

■ Utilice el botón **CH** (^ v) para navegar en la página de fotos.

Modo de Marca



- 1 Seleccione la carpeta o el disco de destino.
- 2 Seleccione las fotos deseadas.
- 3 Marca los archivos de fotografía que desee.
- 4 Visualiza los archivos de fotografía marcados.

	Ver marcados: Muestra el elemento seleccionado.
	Marcar todo: Marca todas las fotos de la pantalla.
	Desmarcar todo: Cancele la selección de las fotos marcadas.
	Entra o sale del modo de marcado.



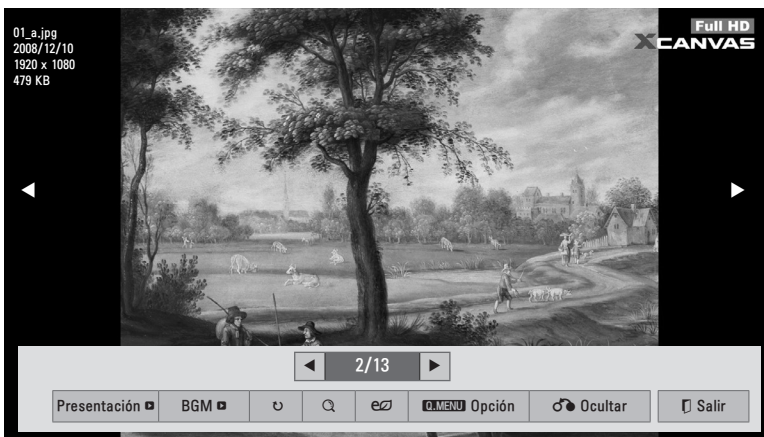

■ Cuando se marca una o más fotos, se pueden ver las fotos en forma individual o una presentación de las fotos marcadas. Si no se marca ninguna foto, se pueden ver todas las fotos en forma individual o todas las fotos en la carpeta, como presentación.

Menú de pantalla completa

Se encuentran disponibles más funciones en el modo de pantalla completa.



La relación de aspecto de una foto puede cambiar el tamaño de la foto exhibida en pantalla completa.

- 1  Seleccione la carpeta o el disco de destino.
- 2   Seleccione las fotos deseadas.
- 3  La foto seleccionada se visualiza en el modo de pantalla completa.

- Use el botón CH (^ v) para navegar en la página de fotos en miniatura.

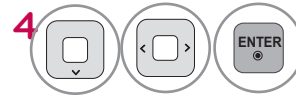
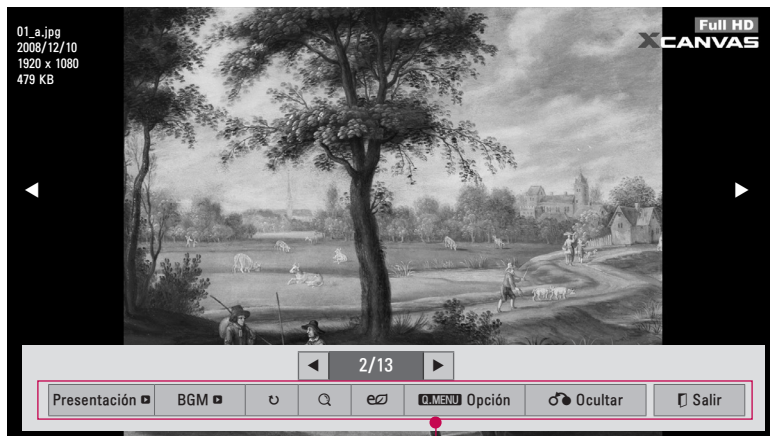





4 Seleccione Presentación, BGM, (Girar), Borrar, Q, **e** (Ahorro de energía), Opción o Ocultar.

■ Use el botón < > para seleccionar la foto anterior o siguiente.

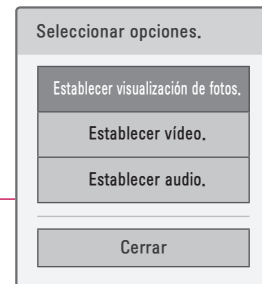
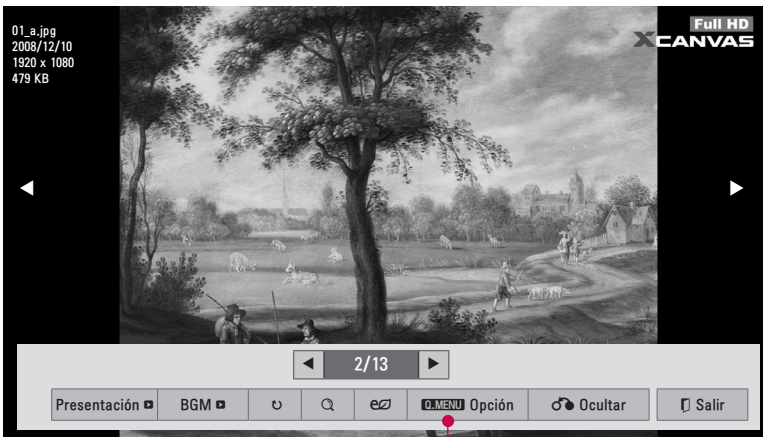
- ▶ **Presentación:** Las fotos seleccionadas se visualizan durante la presentación de diapositivas. Si no se selecciona ninguna foto, todas las fotos en la carpeta actual se visualizan durante la presentación de diapositivas.
 - Defina el intervalo de tiempo de la presentación en **Opción-Establecer visualización de fotos..** menú (Refiérase a la p.91).
 - Puede ajustar la **opción** usando el botón **Q.MENU** del control remoto.
- ▶ **BGM (Background Music):** Escuche música mientras ve las fotos en tamaño completo.
 - Defina el dispositivo BGM y álbum en **Opción-Establecer visualización de fotos.** menú (Refiérase a la p. 91)
 - Puede ajustar la **opción** usando el botón **Q.MENU** del control remoto.
- ▶ **U(Girar):** Girar fotos. Gira la foto 90°, 180°, 270°, 360° en el sentido de las agujas del reloj. No podrá girarse cuando el ancho de la foto sea mayor que la altura de resolución admitida.
- ▶ **Q:** Vea la fotografía ampliando 2 o 4 veces usando el botón azul.
- ▶ **e (Ahorro de energía):** Aumenta el brillo de la pantalla usando el botón ENERGY SAVING.
- ▶ **Opción:** Defina los valores para **Veloc. de presentación** y **BGM** (Refiérase a la p.91).
 - Puede cambiar BGM Device **BGM** mientras BGM se está reproduciendo.
 - Sólo puede seleccionar la carpeta MP3 guardada en el dispositivo que muestra la foto actual.
- ▶ **Ocultar:** Oculte el menú en la pantalla de tamaño completo. Para ver nuevamente el menú en pantalla completa, presione el botón **ENTER**.
- ▶ **Salir:** Retrocede a la pantalla de menú anterior.

Utilización de la función Lista de fotos





- 1  Seleccione la **Opción** de menú
- 2   Seleccione **Establecer visualización de fotos**, **Establecer vídeo.** o **Establecer audio.**

! NOTA

- ▶ Los cambios de valores de opciones de la Lista de fotografías no afectan a las lista de películas o música.
- ▶ Los valores de opciones cambiados en la lista de fotografías o música se cambian en estas listas pero no en la lista de películas.

Configura las opciones del menú **Establecer visualización de fotos.**







- 1  Seleccione **Veloc. de presentación** o **BGM**.
- 2  Realice los ajustes adecuados.

MIS MEDIOS

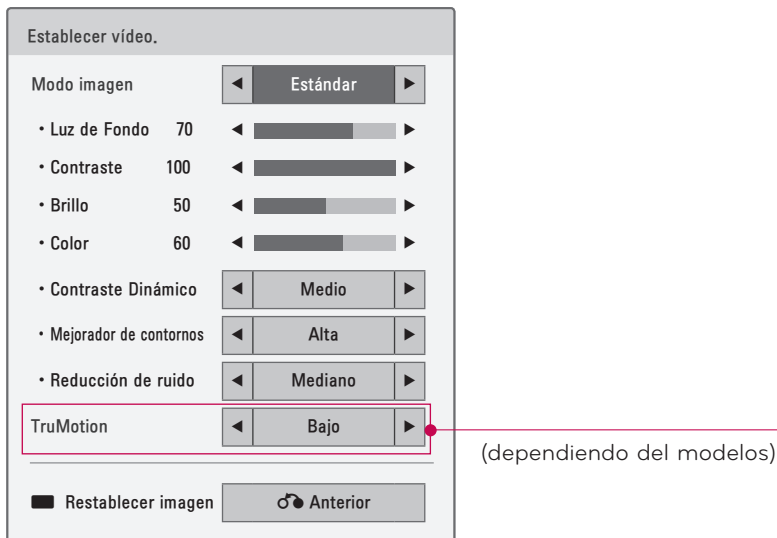
* La imagen que se muestra puede ser diferente a la TV.



Configuración de las opciones del menú **Establecer vídeo.**

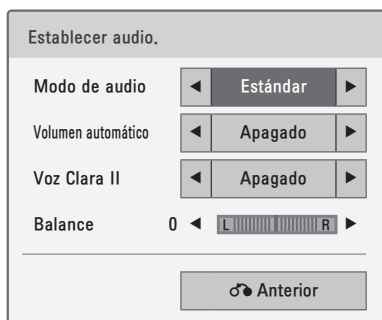

-  Seleccione **Modo de imagen o TruMotion.**
-  Hacer los ajustes apropiados.
-  Restaura los valores predeterminados de imagen.

Configuración de las opciones del menú **Establecer audio.**



-  Seleccione **Modo de sonido, Volumen automático, Voz Clara II o Balance.**
-  Hacer los ajustes apropiados.

LISTA DE MÚSICA

Este televisor no puede reproducir archivos protegidos contra copia.
La visualización en la pantalla de su modelo puede variar levemente.

Archivos de música compatibles: *.MP3
Frecuencia de tasa binaria 32kb/s - 320kb/s

- Frecuencia de muestreo MPEG1 capa3: 32 kHz, 44.1 kHz, 48 kHz
- Frecuencia de muestreo MPEG2 capa3: 16 kHz, 22.05 kHz, 24 kHz
- Frecuencia de muestreo MPEG2 capa3: 8 kHz, 11.025 kHz, 12 kHz

Componentes de la pantalla

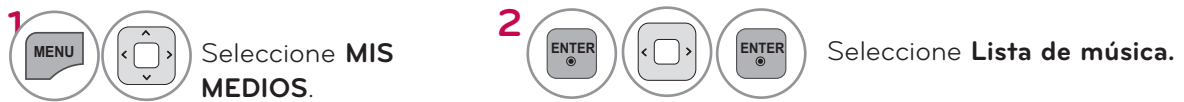



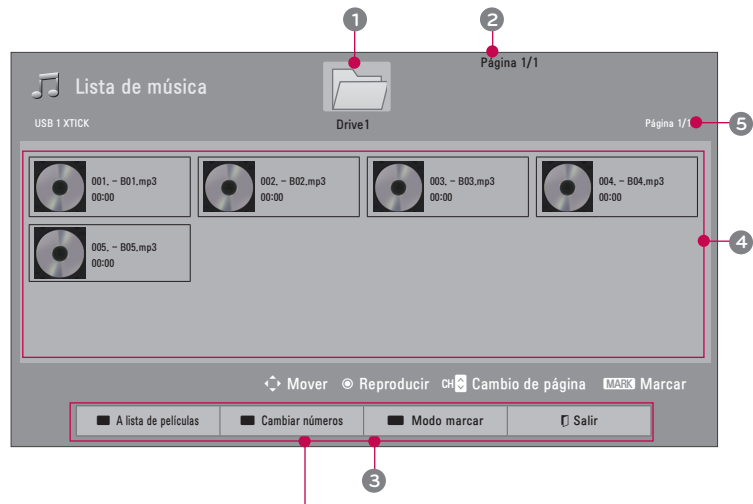

- 1 Previsualizar: si el álbum tiene una portada, se visualizará.
- 2 Se mueve a la carpeta de nivel superior.
- 3 Página actual/Total de páginas
- 4 Número total de música en miniatura marcadas
- 5 El contenido de la carpeta se concentra en 1
- 6 Botones correspondientes en el control remoto.



VERDE	Muévase a Lista de películas o Lista de fotos .
YELLOW	Cambiar números: Cambia el número de las miniaturas mostradas simultáneamente.
BLUE	Permite marcar ciertos archivos.
	Regresar a la pantalla del televisor.
	Pulse el botón ENERGY SAVING varias veces para aumentar el brillo de la pantalla. (Refiérase a la p.104.) (Sólo está disponible las opciones "Ahorro de energía - Apagado, Apagado de Pantalla".)

Selección de música y menú emergente







- 1  Seleccione la carpeta o el disco de destino.
- 2   Seleccione la música deseada del archivo
- 3  Se reproducen los archivos de música.

■ Use el botón CH (^ v) para navegar en la página de títulos de música..

Modo de marcado



- 1  Seleccione la carpeta o el disco de destino..
- 2   Seleccione la música deseada del archivo
- 3  Marca el archivo de música que desee.
- 4  Reproduce el archivo de música marcado.

ROJO	Reproducir Marcado : Reproduzca la música seleccionada. Una vez que finaliza la reproducción de una canción, la siguiente canción será reproducida automáticamente
VERDE	Marcar todas: Marcar todas las canciones en la carpeta.
AMARILLO	Desmarcar todo: Cancele la selección de todas las canciones.
AZUL	Entra o sale del modo de marcado.

■ Cuando uno o más archivos de música estén marcados, la música marcada se reproducirá en secuencia.

Utilización de la función Lista de películas (Lista de películas)

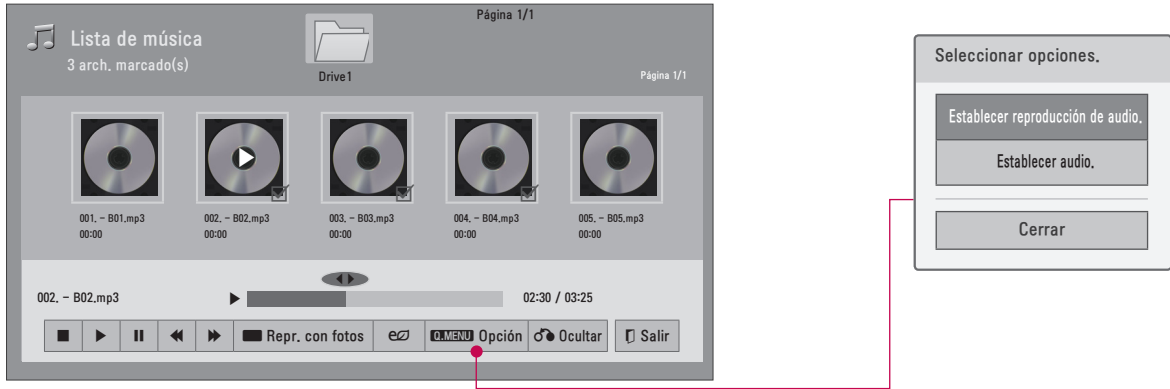

1 Visualice la **Opción** menu.

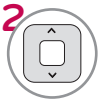

2 Seleccione **Establecer reproducción de audio.** o **Establecer audio.**



NOTA

- ▶ Los cambios de valores de opciones de la Lista de fotografías no afectan a las lista de películas o música.
- ▶ Los valores de opciones cambiados en la lista de fotografías o música se cambian en estas listas pero no en la lista de películas.
- ▶ Sólo puede escuchar música del dispositivo desde el que se está reproduciendo.

Uso del control remoto

	Detener reproducción
	Regresa a la reproducción normal.
	Pausar reproducción.
	Selecciona la canción anterior o siguiente.
	Reproducir con foto: Comienza a reproducir las canciones seleccionadas y, a continuación, pasa a la lista de fotografías.
	Pulse el botón ENERGY SAVING varias veces para aumentar el brillo de la pantalla (Refiérase a la p.104.). (Sólo está disponible las opciones " Ahorro de energía - Apagado, Apagado de Pantalla ".)
	Puede utilizarse un cursor que indica la posición.
	Visualice a la pantalla de menú anterior.

Configuración de las opciones del menú **Establecer reproducción de audio.**

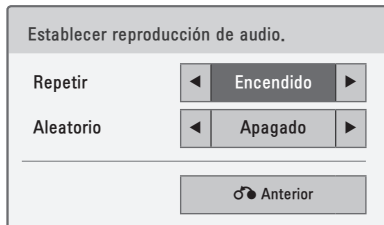



1  Seleccione **Repetir** o **Aleatorio**

2  Realice los ajustes adecuados.

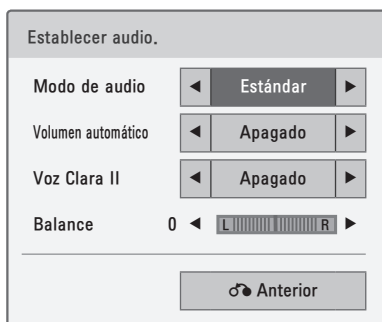
Configuración de las opciones del menú **Establecer audio.**



1  Seleccione **Modo de sonido**, **Volumen automático**, **Voz Clara II** o **Balance**.

2  Hacer los ajustes apropiados.

- Si no pulsa ningún botón durante unos instantes, el cuadro de información de reproducción flotará en la pantalla. Esto evitará daños en los píxeles de la pantalla causados por una imagen fija durante un largo periodo de tiempo.

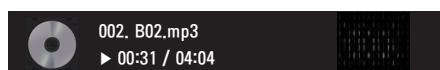

! NOTA

- ▶ Los archivos de música protegidos contra copia no se reproducirán.
- ▶ Presione el botón ENTER o  para desactivar el protector de pantalla.

CONTENIDOS EXTRAS

- Para 32/37/42/47LD452C

Usted puede ver archivos desde que tenga en una memoria USB.

Archivos que esta unidad puede reproducir.

El display puede ser diferente al de su televisor. Las imagenes son un ejemplo para la operacion del televisor .

FLASH (*.SWF) / Soporta archivos GEM

Un Archivo SWF es compatible con Flash lite 3.0 o mas chico (La version 3.0 es recomendada)

- El Pro: Son requerida para aplicaciones especificas, las cuales inician automaticamente en la memoria cuando se enciende el televisor.
- La carpeta llamada /hcapfs/as/abs_service/ debe existir en el directorio raiz de la memoria USB.
- El archivo llamado xait.xml debe existir en la carpeta ubicada en /hcapfs/as/abs_service/.
- Si las condiciones siguientes no se cumplen, el siguiente mensaje de error sera mostrado al seleccionar la opcion de contenido extra. Fallo al ejecutar el file en la USB. Por favor cheque los archivos de la USB.
- Cuando los archivos de la memoria no se reproducen aun y cuando las siguientes condiciones se cumplan. Referirse a los contenidos extras de la guia de instalacion.
- GEM esta compuesto por aplicaciones en JAVA.

Reproduciendo los archivos

1   Seleccione **MIS MEDIOS**.

2   Seleccione **Contenidos Extras**.

3  Los archivos estan en reproduccion.

Para detener la reproduccion

Remover la memoria USB del conector del televisor.

NOTA

- ▶ Cuando se estan reproduciendo los archivos (FLASH or GEM files), los botones son controlados por los ajustes de la opcion de contenidos extras.

MIS MEDIOS

TV EZSIGN

- Para 32/37/42/47LD452B

La función TV EzSign permite reproducir y administrar contenido de anuncios de alta calidad que se crea rápida y fácilmente con el editor de TV EzSign.

- Para obtener más información de uso, consulte el manual y el software del Editor de TV EzSign.

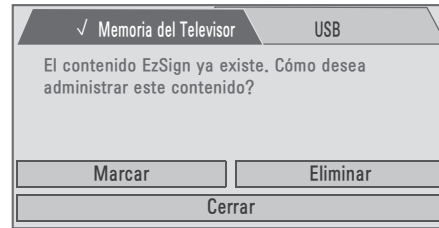

o

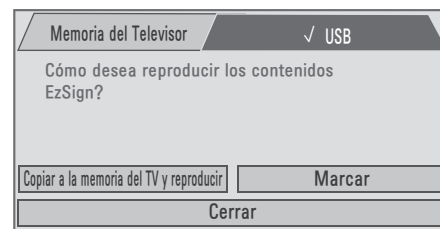

1 Seleccione **MIS MEDIOS**.

2 Seleccione **TV EzSign**.

3 Seleccione **Memoria del Televisor** o **USB**.

4 Seleccione **Memoria del Televisor** o **USB**.

■ La ficha resaltada con el símbolo "✓" indica la ubicación del archivo que está en reproducción.

Memoria del Televisor

Marcar	Reproduce el contenido de TV EzSign en la memoria.
Eliminar	Borra el contenido de TV EzSign de la memoria. (El televisor se reinicia después de borrar el contenido.)
Cerrar	Cierra la ventana del menú TV EzSign.

USB

Copiar a la memoria del TV y reproducir	Copia un archivo de la memoria USB a la memoria de TV EzSign y lo reproduce. (Una vez que el archivo se haya copiado, puede reproducirse incluso cuando se elimine de la memoria USB.)
Marcar	Reproduce un archivo directamente de la memoria USB sin copiarlo a la memoria de TV EzSign.
Cerrar	Cierra la ventana del menú TV EzSign.

NOTA

- ▶ Es posible que el televisor funcione de manera más lenta que lo habitual durante la carga del contenido TV EzSign.
- ▶ Se recomienda copiar los archivos en la memoria del televisor antes de reproducirlos, ya que reproducirlos directamente desde la memoria USB durante un período prolongado puede sobrecalentar el dispositivo.
- ▶ En TV EzSign, es posible que algunos botones del control remoto no funcionen.

CÓDIGO DE REGISTRO DEL DIVX

(Excepto 32/42/47LD420, 32/37/42/47LD450, 37/42/47LD450C, 32/42/47/55LD520, 55LD520C, 42/47/55LE530C, 42/47LD451C, 32/37/42/47LD452C, 32/37/42/47LD452B, 26LD352C)

Usando el número de registro, es posible alquilar o comprar películas en www.divx.com/vod. Únicamente son legibles los archivos DivX correspondientes con el código de registro del televisor adquirido.



- 1 Seleccione **MIS MEDIOS**.
- 2 Seleccione DivX opciones.
- 3 Seleccione **Cód. Reg. DivX**.
- 4 Visualizar el Cód. Reg. DivX.

NOTA

- ▶ Al cargar, algunos botones pueden no funcionar.
- ▶ Si usa el código de registro DivX de otro dispositivo, el archivo DivX alquilado o adquirido no podrá leerse. Por lo tanto, use siempre el código de registro DivX asignado a este producto.
- ▶ El video o audio de un archivo convertido mediante un estándar distinto al del códec del formato DivX, podría estar corrupto o no poder leerse..

DESACTIVACIÓN

(Excepto 32/42/47LD420, 32/37/42/47LD450, 37/42/47LD450C, 32/42/47/55LD520, 55LD520C, 42/47/55LE530C, 42/47LD451C, 32/37/42/47LD452C, 32/37/42/47LD452B, 26LD352C)

El objetivo de la función es permitir la desactivación de dispositivos a usuarios que hayan activado todos los dispositivos disponibles a través del servidor web y tengan restringida la activación de más dispositivos. El sistema DivX VOD permite al cliente activar hasta 6 dispositivos por cuenta.

Elimine la información de autenticación actual para recibir una autenticación de usuario nueva de DivX para el televisor. Una vez ejecutada esta función, se requerirá de nuevo una autenticación de usuario DivX para ver archivos DRM DivX.



- 1 Seleccione **MIS MEDIOS**.
- 2 Seleccione DivX opciones.
- 3 Seleccione **Desactivacion**.
- 4 Seleccione **Sí**.
- 5 Visualizar el **Desactivacion**.

CONTROL DE IMAGEN

TAMAÑO DE LA IMAGEN (ASPECTO DE PANTALLA)

Esta función le permite elegir de una imagen analoga una relación de aspecto 4:3 mostrada en la TV. Podrá escoger una relación de aspecto diferente dependiendo de la fuente de entrada (emisión analógica, emisión digital, aux., etc.).

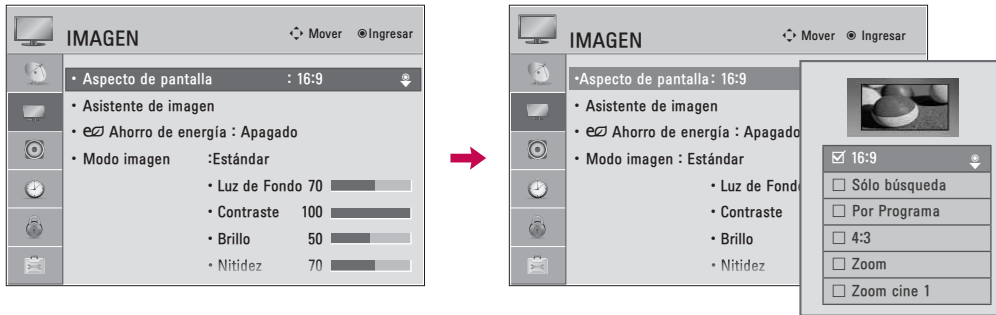

- 1 Seleccione **IMAGEN**.
- 2 Seleccione **Aspecto de pantalla**.
- 3 Seleccione el formato de imagen deseado.
- 4 o Regresar al menú anterior.
- Regresar a la pantalla del televisor.

- También ud. puede hacer el cambio de Aspecto de pantalla con el menú **Q. MENÚ**.
- Presione el botón **RATIO** repetidamente para seleccionar el formato de la imagen deseado.

Al ajustar las opciones de Zoom o Cinema Zoom (Zoom de cine) en Q.MENU

- 1 Seleccione Aspecto de pantalla.
- 2 Seleccione **Zoom** o **Cinema Zoom**.
- 3 Ajuste el Zoom a proporción **Zoom cine**. El rango de Cinema zoom es 1-16
- 4 Mueva la imagen en la pantalla.

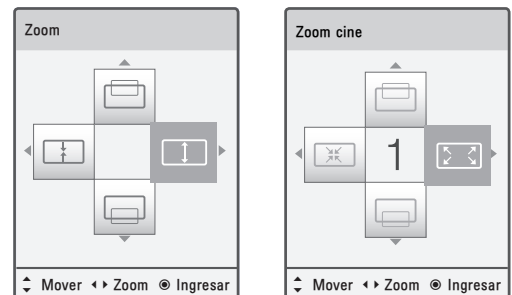

16:9

Seleccione cuando desea ajustar la imagen horizontalmente, en una proporción lineal para llenar la pantalla completa.



Sólo búsqueda

Normalmente los bordes de las señales de video quedan recortadas un 1-2%. El modo Sólo búsqueda desactiva este recorte y muestra el video completo. Notas: Si hubiera ruido en los bordes de la señal original, serán visibles cuando el modo Sólo búsqueda esté activado. Esta función sólo se opera en los modos de DTV/CADTV/Component/HDMI-DTV/DVI-DTV (720 progresivo/1 080 entrelazado/1 080 progresivo).



Por Programa

Selecciona la proporción de imagen adecuada para que corresponda con la imagen fuente.

(4:3 → 4:3)



(16:9 → 16:9)



4:3

La selección siguiente le dejará ver una imagen con la proporción original de aspecto 4:3.



Zoom

Seleccione cuando desea ver la imagen sin ninguna alteración. Sin embargo, las porciones superior e inferior de la imagen serán cortadas.

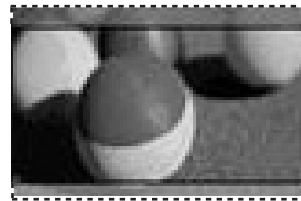

Zoom cine

Seleccione Zoom cine cuando desee ampliar la imagen en la proporción correcta.

Esta función amplía una imagen hasta obtener una relación de aspecto de cine-scope (2.35:1) sin distorsión.

Nota: La imagen puede verse distorsionada al ampliarla o reducirla.



CONTROL DE IMAGEN

ASISTENTE DE IMAGEN

Esta función le permitirá ajustar la calidad de imagen de la imagen original.

Úsela para calibrar la calidad en pantalla ajustando el nivel de negro y blanco, etc. Podrá calibrar la calidad en pantalla siguiendo unos sencillos pasos.

Cuando usted ajusta la imagen a Bajo, Recomendado o Alto, Usted puede ver el ejemplo del cambio que hizo.

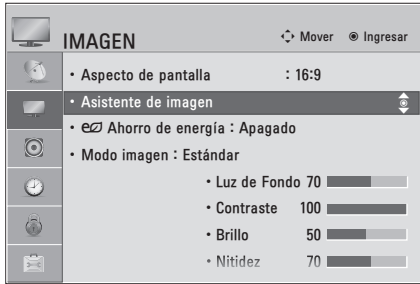

1   Seleccione IMAGEN.

2    Seleccione Asistente de imagen.



3  Ajuste el Asistente de imagen.



4   Ajuste **Estándar/Preferido**.

- Si selecciona **Preferido**, el OSD (menú en pantalla) puede ser diferente del mostrado en el manual.

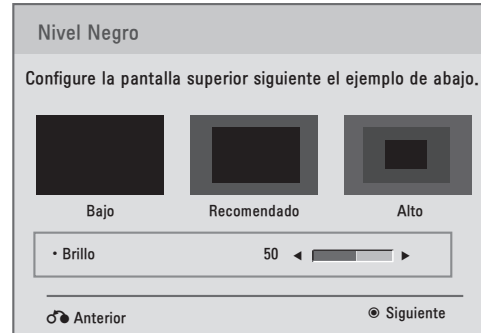

5   Ajuste el Nivel Negro.

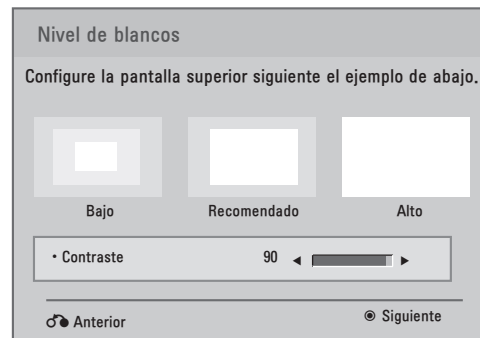

6   Ajuste el **Nivel de blanco**.

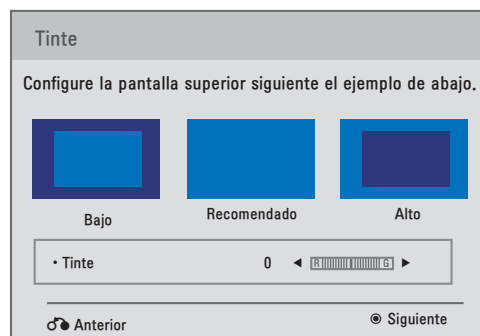

7   Ajuste el Tinte.

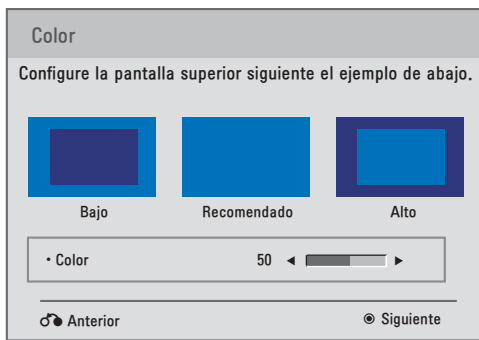

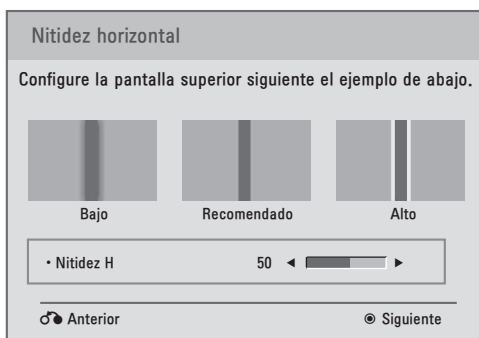

8   Ajuste el Color.

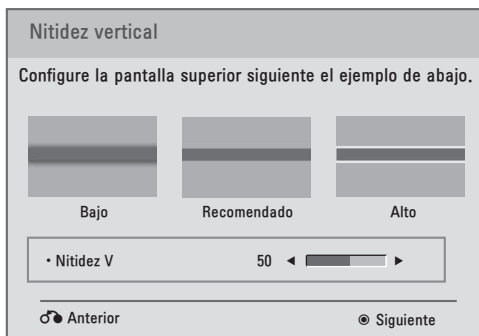

9   Ajuste el Nitidez horizontal.





10   Ajuste el Nitidez vertical.

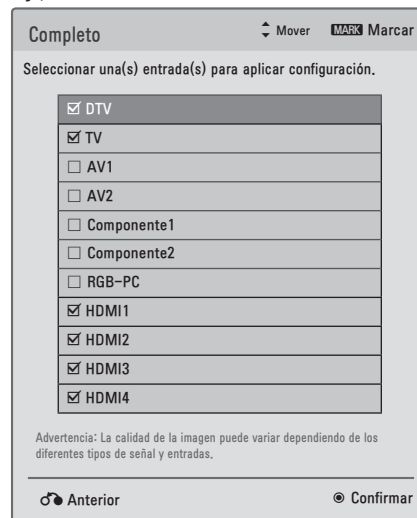

11   Ajuste el Luz de Fondo.

Ej.)



12   Escoja una fuente de entrada para aplicar los ajustes.

13  Guardar.

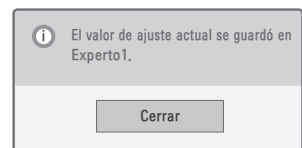

14  Finalice el Asistente de imagen.

- Si detiene los ajustes antes del paso final, dichos cambios no quedarán aplicados en el televisor.
- Una vez que el **Asistente de imagen** ajusta la calidad de imagen, la función **Ahorro de energía** cambia automáticamente a modo **Apagado**.
- Para restaurar los cambios realizados por el **Asistente de imagen**, utilice la opción **Restablecer imagen** cuando el modo de imagen se encuentre en **Experto1**.

CONTROL DE IMAGEN

AHORRO DE ENERGÍA

Si reduce el nivel de consumo de energía disminuye el nivel de la luz de fondo.

Puede incrementar el brillo de su pantalla ajustando el nivel Ahorro de Energía o Modo imagen.

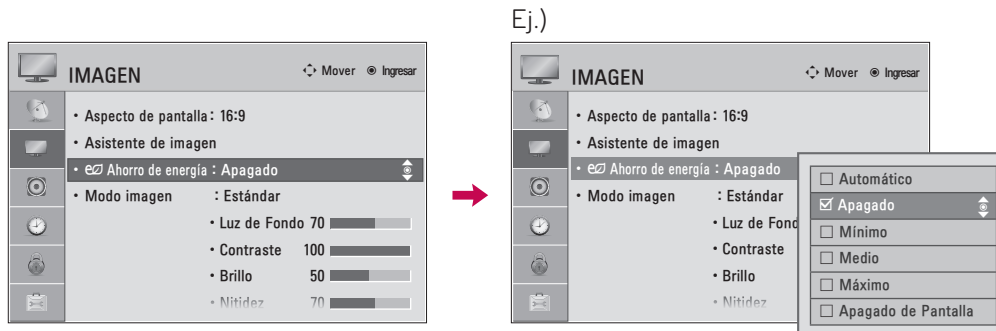

- 1   Seleccione **IMAGEN**.
- 2   Seleccione **Ahorro de energía**.
- 3   Seleccione **Automático, Apagado, Mínimo, Medio, Máximo o Apagado de Pantalla**.
- 4  o  Regresar al menú anterior.
-  Regresar a la pantalla del televisor.

- Al escoger **Apagado de Pantalla**, el televisor se apagará pasados 3 segundos.
- Si ajusta "**Ahorro de energía-Automático, Máximo**", la función Luz de fondo no funcionará.
- Presione el botón de **ENERGY SAVING** repetitivamente para seleccionar la configuración apropiada para el ahorro de energía.

AJUSTES DE LA IMAGEN PRESTABLECIDA (MODO IMAGEN)

Hay configuraciones predeterminadas de fábrica disponibles en los menús del usuario. Puede usar una configuración predeterminada, cambiar cada configuración manualmente.

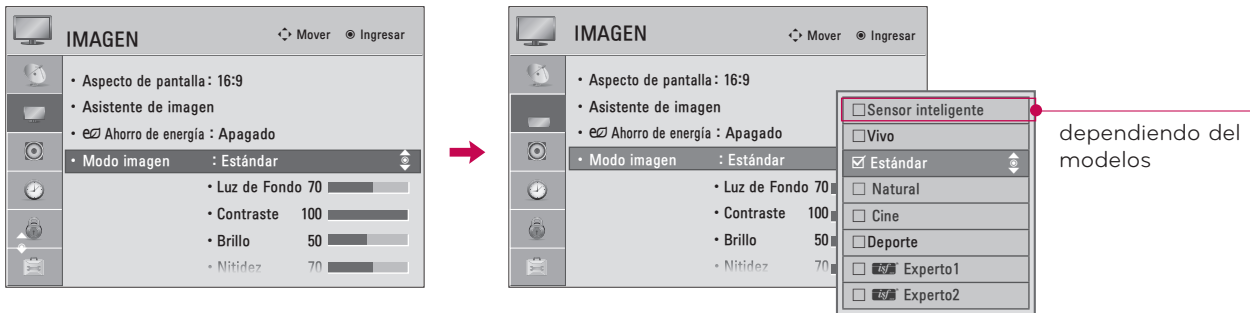

- 1   Seleccione **IMAGEN**.
- 2   Seleccione **Modo imagen**.
- 3   Seleccione **Sensor inteligente, Vivo, Estándar, Natural, Cine, Deporte o Juego**.
- 4  o  Regresar al menú anterior.
-  Regresar a la pantalla del televisor.

- Los ajustes **Vivo, Estándar, Natural, Cine, Deporte y Juego** son preestablecidos en fábrica para lograr la mejor calidad de imagen.
- **Vivo:** este es el modo para maximizar el efecto del video en el expositor de la tienda. Intensifica el contraste, brillo, color y la nitidez para ofrecer imágenes vivas
- **Estándar:** este es el modo con el que se obtienen condiciones óptimas de visualización para el usuario general.
- **Cine:** este modo optimiza el video para disfrutar películas.
- **Deporte:** este es el modo de video para enfatizar el video dinámico y los colores primarios (ej.: blanco, uniforme, césped, azul del cielo, etc.) obteniendo el ajuste óptimo de la pantalla para disfrutar los deportes.
- **Juego:** este es el modo para obtener velocidad de respuesta rápida en una pantalla rápida de videojuego.
- **Experto:** este es el modo para ajustar el video de forma pormenorizada para expertos en calidad de video y usuarios generales.
- También ud. puede hacer la Modo imagen con el menú **Q. MENÚ**.
- Cuando selecciona **Sensor inteligente, Ahorro de energía** se cambia a **Automático**.
- Cuando selecciona **Sensor inteligente**, cambia luz de fondo, contraste, brillo, nitidez, color y tinte de forma automática.
- **Sensor inteligente:** La imagen más adecuada se ajusta automáticamente según las condiciones que rodean

CONTROL DE IMAGEN

CONTROL MANUAL DE IMAGEN - MODO USUARIO

Ajuste la apariencia de la imagen según sus preferencias y situaciones de visualización.

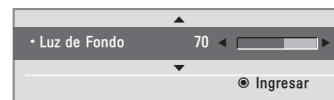
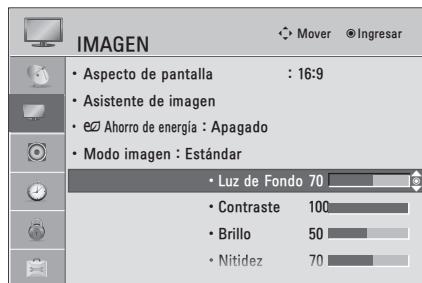









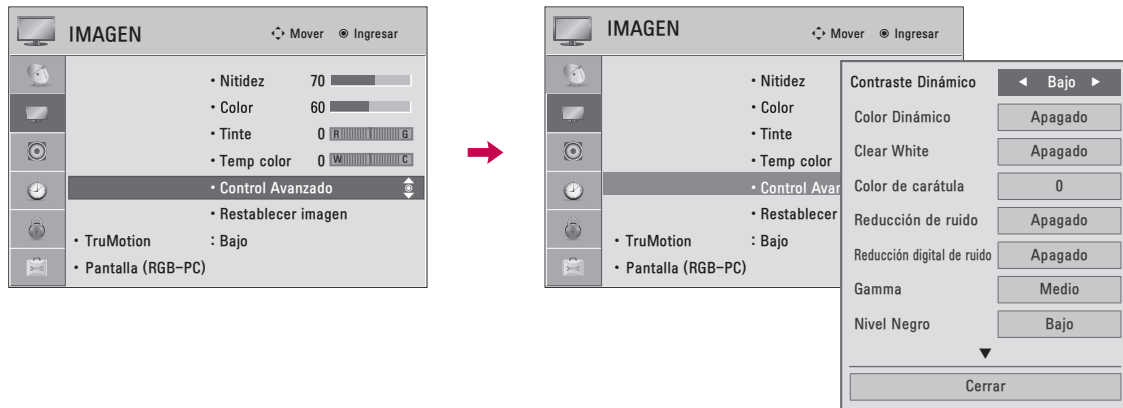

- 1   Seleccione **IMAGEN**.
- 2   Seleccione **Modo imagen**.
- 3   Seleccione **Vivo, Estándar, Natural, Cine, Deporte o Juego**.
- 4   Seleccione **Luz de Fondo, Contraste, Brillo, Nitidez, Color o Tinte**.
- 5   Realice los ajustes adecuados.
- 6  o  Regresar al menú anterior.
-  Regresar a la pantalla del televisor.

- **Luz de Fondo:** esta función ajusta el brillo del panel LCD para controlar la luminosidad de la pantalla. Se recomienda modificar la luz de fondo al ajustar el brillo del aparato. Al disminuir la luz de fondo, el brillo de los negros se vuelve más oscuro sin pérdidas en la señal de video y el consumo eléctrico se reduce.
- **Contraste:** aumenta o disminuye el gradiente de la señal de video. Podría usar el mando de contraste cuando las partes brillantes de la imagen queden saturadas.
- **Brillo:** Ajuste el nivel base de la señal en la imagen. Puede usar brillo cuando la oscuridad de la imagen este saturada.
- **Nitidez:** ajusta el nivel de nitidez de los bordes entre las zonas de imagen iluminadas y oscuras. Cuanto más bajo sea el nivel, más suave la imagen.
- **Color:** ajusta la intensidad de todos los colores.
- **Tinte:** ajusta el balance entre niveles de rojo y verde.
- **Temp color:** Ajuste en cálido para mejorar los colores de gama más cálida como el rojo o en frío para dar a la imagen un tono más azulado.

TECNOLOGÍA DE MEJORA DE LA IMAGEN

El control avanzado le permite realizar ajustes en las funciones avanzadas de la pantalla LG. Puede ajustar un valor de video diferente para cada entrada. Para reiniciar a los ajustes preestablecidos de fábrica tras realizar ajustes para cada fuente de entrada, ejecute el Restablecer imagen para cada Modo imagen.



- 1   Seleccione **IMAGEN**.
- 2   Seleccione **Control Avanzado**.
- 3   Seleccione sus opciones deseadas.
- 4  Realice los ajustes adecuados.
- 5  o  Regresar al menú anterior.
-  Regresar a la pantalla del televisor.

CONTROL DE IMAGEN

CONTROL EXPERTO DE IMAGEN

El modo Experto1 y Experto2 proporciona más opciones de configuración avanzada para los usuarios. Normalmente es utilizado por profesionales para calibrar la TV.

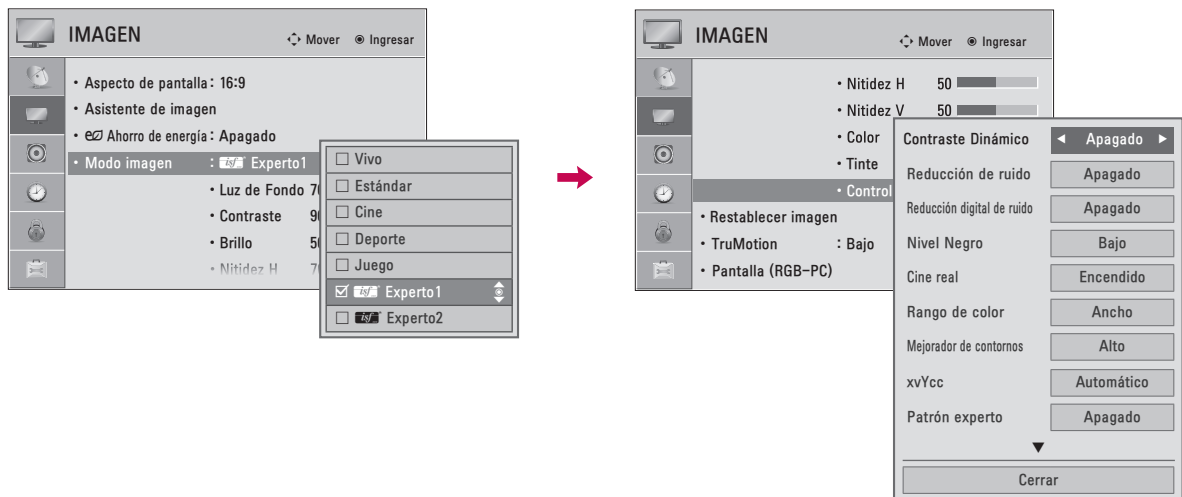

CONTROL DE IMAGEN

- Seleccione **IMAGEN**.
- Seleccione **Modo imagen**.
- Seleccione **Experto1** o **Experto2**.
- Seleccione **Control de Experto**.
- Seleccione su opción del menú deseada.
- Realice los ajustes adecuados.
- o Regresar al menú anterior.
- Regresar a la pantalla del televisor.

* Esta característica no se encuentra disponible para todos los modelos.

Contraste Dinámico	<ul style="list-style-type: none"> Ajusta el contraste para mantenerlo en el nivel óptimo dependiendo del brillo de la pantalla. La resolución de la graduación mejora haciendo más brillantes las partes brillantes y más oscuras, las oscuras.
Color Dinámico	<ul style="list-style-type: none"> Ajusta los colores en pantalla para que aparezcan vivos y limpios. Esta función mejora el tono, saturación e iluminación de forma que rojos, azules, y verdes parezcan más vivos.
Color de carátula	<ul style="list-style-type: none"> Detecta la zona de piel del vídeo y la ajusta para mostrar un color de piel natural
Reducción de ruido	<ul style="list-style-type: none"> Reduce el ruido en pantalla sin afectar la calidad de video.
Reducción digital de ruido	<ul style="list-style-type: none"> Elimina el ruido causado por la compresión de vídeo.
Gamma	<ul style="list-style-type: none"> Puede ajustar el brillo de la zona oscura y la zona del nivel de gris de la imagen. <p>Bajo: ilumina la zona de nivel oscuro y gris de la imagen. Medio: graduación rápida de la imagen original. Alto: oscurece la zona de nivel oscuro y gris de la imagen.</p>
Nivel Negro	<p>Bajo: La reflexión de pantalla se pone más oscura. Alto: La reflexión de pantalla se pone más clara. Automático: Cuando advierta el nivel negro en la pantalla, se establecerá en alto o bajo automáticamente.</p> <ul style="list-style-type: none"> Ajuste el nivel de negro de la pantalla al nivel adecuado. Esta función permite escoger "Bajo" o "Alto" en el siguiente modo: AV (NTSC-M), HDMI o por componentes. De lo contrario, el "Nivel Negro" se ajusta en "Automático".
Clear White	<ul style="list-style-type: none"> Aclara y hace más brillantes las zonas blancas de la imagen.
Protección Visual	<ul style="list-style-type: none"> Ajuste el brillo de la pantalla para evitar el brillo excesivo de la misma. Atenúa imágenes muy brillantes. Esta función se activa en "Modo imagen -Estándar, Deportes, Juego".
Cine real	<ul style="list-style-type: none"> Hace que los videoclips grabados en la película parezcan más naturales mediante la eliminación de efecto "judder". Las películas en DVD y Blu-ray están filmadas a 24 fotogramas por segundo. Con LG Real Cinema, cada fotograma es procesado sistemáticamente 5 veces cada 1/24 de segundo, generando 120 f/s con TruMotion ó 2 veces cada 1/24 de segundo, generando 48 f/s sin TruMotion, eliminando así por completo el efecto de imagen desdoblada.
Rango de color	<p>Control Avanzado</p> <ul style="list-style-type: none"> Maximice el uso del color para incrementar la calidad. <p>Estándar: Muestra el área de los colores estándar. Ancho: modo para usar y ajustar la zona de color de la pantalla.</p> <p>Control de Experto</p> <ul style="list-style-type: none"> Muestra el dominio de color de la señal. <p>Estándar: Muestra el área de los colores estándar. Ancho: modo para usar y ajustar la zona de color de la pantalla. EBU: Modo para mostrar UER área de color estándar SMPTE: Modo de pantalla estándar SMPTE área de color BT709: Modo de pantalla BT709 área de color estándar</p>

CONTROL DE IMAGEN

Mejorador de contornos	<ul style="list-style-type: none"> ■ Mostrar las esquinas del video más claras y nítidas, pero siempre naturales. ■ Esta función se activa en "Modo imagen - Experto".
xvYCC	<ul style="list-style-type: none"> ■ Esta es la función para mostrar colores vivos. ■ Esta función representa colores más vivos al igual que señales de video convencionales. ■ Esta función se activa en "Modo imagen - Cine, Experto" cuando la señal xvYCC entra a través de la toma HDMI.
Filtro de Color	<ul style="list-style-type: none"> ■ Esta es la función para filtrar la zona específica de color del video. Puede usar el filtro RGB para ajustar exactamente la saturación y el tono de color.
Patrón experto	<ul style="list-style-type: none"> ■ Este es el modelo necesario para ajuste experto. ■ Esta función se activa en "Modo imagen - Experto" al Patrón experto de televisión digital (DTV).
Temp color	<ul style="list-style-type: none"> ■ Ajusta el color global de la pantalla cambiando el color del blanco. <ol style="list-style-type: none"> a. Gamma : Seleccione 1.9, 2.2, 2.4 b. Método : 2 puntos <ul style="list-style-type: none"> - Patrón: Interior, Exterior - Contraste Rojo/Verde/Azul, Brillo Rojo/Verde/Azul: El rango de ajuste es de -50 - +50. c. Método : IRE de 10 puntos <ul style="list-style-type: none"> - Patrón: Interior, Exterior - IRE (Institute of Radio Engineers: Instituto de ingenieros de radio) es la unidad para visualizar el tamaño de la señal de video y puede ajustarse entre 10, 20, 30 - 100. Puede ajustar el rojo, verde o azul de acuerdo a cada valor. - Luminosidad: Esta función muestra la luminancia calculada por 2,2 gamas. Puede ingresar el valor de la luminancia como usted desee a 100 IRE, el objetivo de luminancia por 2,2 gamas es mostrado cada 10 pasos de 10 IRE' hasta 90 IRE. - Rojo/Verde/Azul: El rango de ajuste es de -50 - +50. d. Aplicar a todas las entradas
Sistema de Mantenimiento de Color	<ul style="list-style-type: none"> ■ Al igual que la herramienta usada por los expertos para realizar ajustes mediante los modelos de prueba, esta no afecta a otros colores, pero puede usarse para ajustar selectivamente las 6 zonas de color (Rojo/Verde/Azul/Amarillo/Cian/Magenta). La diferencia de color podría no distinguirse aun cuando realice ajustes para el video general. ■ Ajuste el Rojo/Verde/Azul/Amarillo/Cian/Magenta. <ul style="list-style-type: none"> - Color Rojo/Verde/Azul/Amarillo/Cian/Magenta: El rango de ajuste es de -30 - +30. - Tinte Rojo/Verde/Azul/Amarillo/Cian/Magenta: El rango de ajuste es de -30 - +30. - Esta característica se desactiva en modo RGB-PC y HDMI-PC.

RESTABLECIMIENTO DE LA IMAGEN

Las configuraciones de los modos de pantalla seleccionados vuelven a las configuraciones predeterminadas de fábrica.

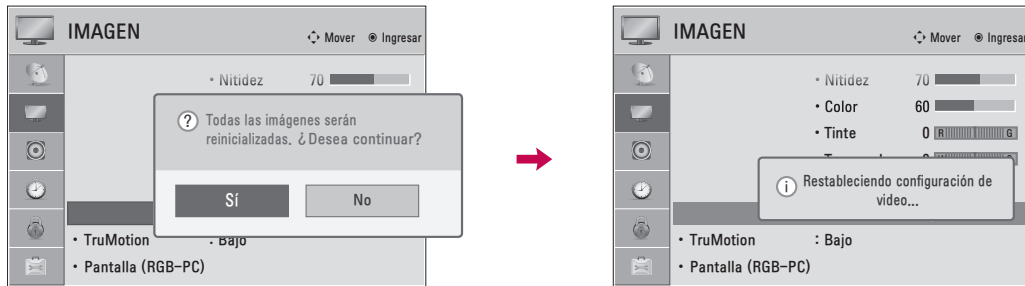

- 1 Seleccione **IMAGEN**.
- 2 Seleccione **Restablecer imagen**.
- 3 Seleccione **Sí**.

- 4 Inicialice el valor ajustado.
- Regresar a la pantalla del televisor.

INDICADOR DE PODER

Ajuste el indicador luminoso de prendido/modo de espera de la parte frontal del televisor.

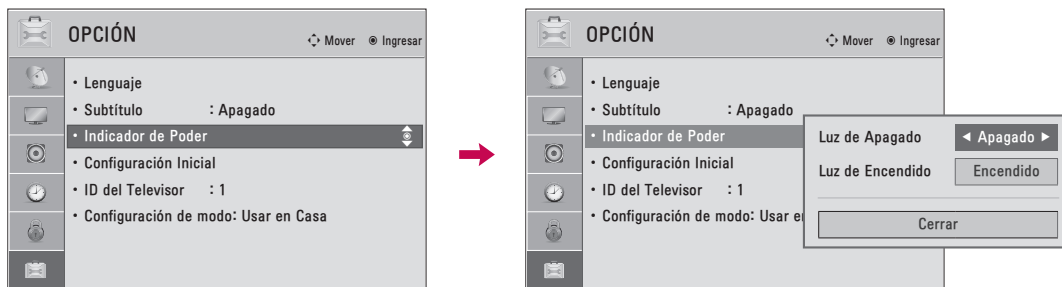

- 1 Seleccione **OPCIÓN**.
- 2 Seleccione **Indicador de Poder**.
- 3 Seleccione **Luz de Apagado o Luz de Encendido**.
- 4 Seleccione sus opciones deseadas.

- 5 o Regresar al menú anterior.
- Regresar a la pantalla del televisor.

- **Luz de Apagado:** establece si ajustar el indicador luminoso de la parte frontal del televisor para que esté Encendido o Apagado cuando la unidad se encuentra en el modo de espera.
- **Luz de Encendido:** establece si ajustar el indicador luminoso de la parte frontal del televisor para que esté Encendido o Apagado cuando la unidad está apagada.

CONTROL DE IMAGEN

TRUMOTION

- Para 32/37/42/47/55LE5300, 42/47/55LE7300, 32/42/47/55LD520, 55LD520C, 42/47/55LD630, 42/47/55LE530C

Tecnología de vídeo avanzada que proporciona unas imágenes más claras y suaves, incluso durante escenas de acción rápida, creando una estructura más estable para una imagen más nítida.

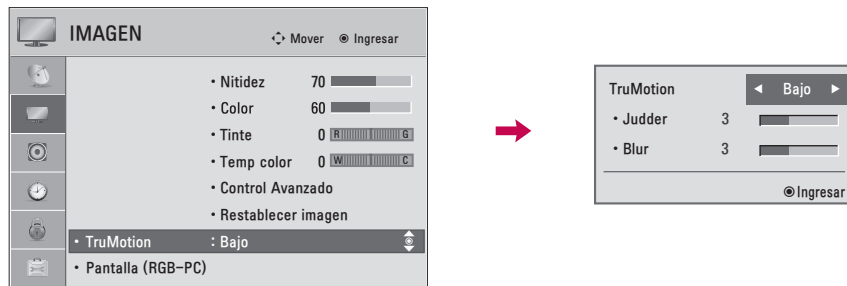

- 1 Seleccione **IMAGEN**.
- 2 Seleccione **TruMotion**.
- 3 Seleccione **Bajo, Alto, Usuario** o **Apagado**.

Ajuste de TruMotion (Judder y Blur) al seleccionar un usuario

- 4 Seleccione **Judder** o **Blur**.
- 5 Realice los ajustes adecuados.
- 6 o Regresar al menú anterior.
- Regresar a la pantalla del televisor.

- **Apagado:** apagar **TruMotion**.
- **Bajo:** proporciona movimientos de película regulares.
- **Alto:** proporciona movimientos de película más regulares.
- **Judder:** Ajusta el ruido de la pantalla.
- **Blur:** Ajusta la post-imagen de la pantalla.
- **TruMotion** funciona con todos los tipos de entrada, excepto los del modo PC.
- Si activa **TruMotion**, podría aparecer ruido en la pantalla. Si esto sucede, desactive **TruMotion**.

CONTROL DE SONIDO Y DE IDIOMA

VOLUMEN AUTOMÁTICO

Volumen automático le asegura que el nivel de volumen permanece constante si está viendo anuncios o un programa de televisión. Debido a que la señal de cada cadena de televisión dispone de características propias, podría ser preciso ajustar el volumen cada vez que cambie de canal. Esta función permite a los usuarios disfrutar de niveles uniformes de volumen realizándose ajustes automáticos para cada canal.

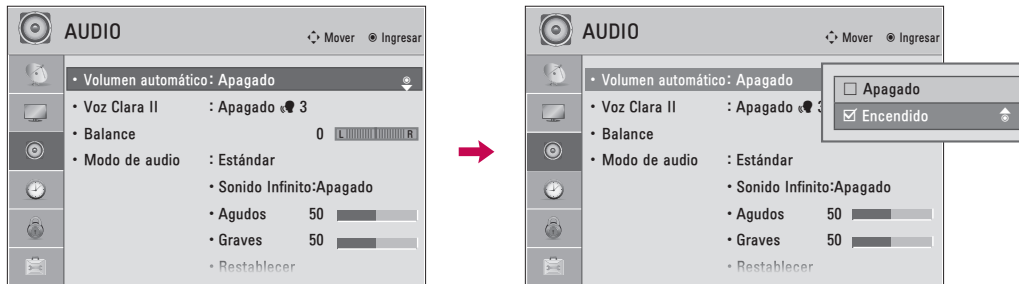







-   Seleccione **AUDIO**.
-   Seleccione **Volumen automático**.
-   Seleccione **Encendido** o **Apagado**.
-  o  Regresar al menú anterior.
-  Regresar a la pantalla del televisor.

CONTROL DE SONIDO Y DE IDIOMA





VOZ CLARA II

Como diferencia el registro de sonidos de los otros, logra que la calidad de sonido de las voces sea mejor



- 1   Seleccione **AUDIO**.
- 2   Seleccione **Voz Clara II**.
- 3   Seleccione **Encendido o Apagado**.

Ajuste del nivel de la función Voz Clara II con la selección Encendido

- 4  Seleccione **Nivel**.
- 5  Realice los ajustes adecuados.
- 6  o  Regresar al menú anterior.
-  Regresar a la pantalla del televisor.

AJUSTE DE BALANCE

Puede ajustar el balance de sonido de las bocinas a los niveles que desea ud.



- 1   Seleccione **AUDIO**.
- 2   Seleccione **Balance**.
- 3   Realice los ajustes adecuados.
- 4  o  Regresar al menú anterior.
-  Regresar a la pantalla del televisor.

CONTROL DE SONIDO Y DE IDIOMA

AJUSTES DE SONIDO PREESTABLECIDOS (MODO DE AUDIO)

Modo de audio le permite disfrutar del mejor sonido sin ningún ajuste especial porque la televisión configura las opciones de sonido apropiadas según el contenido del programa.

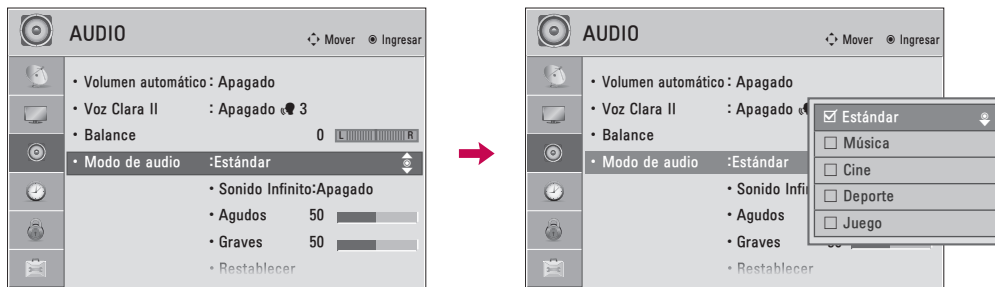

- 1 Seleccione **AUDIO**.
 - 2 Seleccione **Modo de audio**.
 - 3 Seleccione **Estándar, Música, Cine, Deporte** o **Juego**.
 - 4 o Regresar al menú anterior.
- Regresar a la pantalla del televisor.

- **Estándar, Música, Cine, Deporte, Juego** son prefijados para la buena calidad de sonido en la fábrica.
- También ud. puede hacer el cambio a Modo de audio en el menú **Q. MENÚ**.
- **Estándar**: ofrece sonido de calidad estándar.
- **Música**: optimiza el sonido para escuchar música.
- **Cine**: optimiza el sonido para disfrutar películas.
- **Deporte**: optimiza el sonido para disfrutar eventos deportivos.
- **Juego**: optimiza el sonido para jugar con videojuegos.

AJUSTE DE SONIDO - MODO USUARIO

Usted puede ajustar sonidos agudos y bajos a los niveles de su preferencia.



- 1   Seleccione **AUDIO**.
- 2   Seleccione **Modo de audio**.
- 3   Seleccione **Estándar, Música, Cine, Deporte o Juego**.
- 4   Seleccione **Sonido Infinito, Agudos o Graves**.
- 5   Realice los ajustes adecuados.
- 6  o  Regresar al menú anterior.
-  Regresar a la pantalla del televisor.

- Si la calidad del sonido o volumen no es el nivel que usted desea, le recomendamos que use por separado un sistema de teatro en casa o un amplificador para distintos entornos de usuario.
- Si selecciona **“Voz Clara II - Encendido”**, La característica Infinite Sound no funciona
- **Sonido Infinito:** Infinite Sound es una tecnología de procesamiento de sonido propiedad de LG que logra un sonido envolvente 5.1 con sólo dos altavoces frontales.

CONTROL DE SONIDO Y DE IDIOMA

REAJUSTE DE AUDIO

Las configuraciones de los modos de sonido seleccionados vuelven a las configuraciones predeterminadas de fábrica.

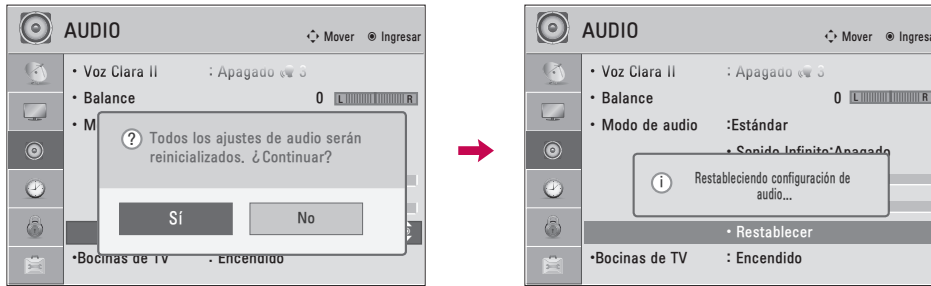

- 1   Seleccione **AUDIO**.
- 2   Seleccione **Restablecer**.
- 3   Seleccione **Sí**.
- 4  Inicialice el valor ajustado.
-  Regresar a la pantalla del televisor.

DISPOSICIÓN DE BOCINAS DE TV

Si desea usar un sistema externo Hi-Fi o SRS System, apague los parlantes internos del televisor.



- 1 Seleccione **AUDIO**.
- 2 Seleccione **Bocinas de TV**.
- 3 Seleccione **Encendido** o **Apagado**.
- 4 o Regresar al menú anterior.
- Regresar a la pantalla del televisor.

CONFIGURACIÓN DE ACTIVACIÓN/DESACTIVACIÓN DE PARLANTES EXTERNOS

(Para 32/37/42/47LD450C, 32/37/47/47LD452C, 32/37/42/47LD452B, 26LD352C)

Si utiliza un equipo de audio externo, active los parlantes externos.

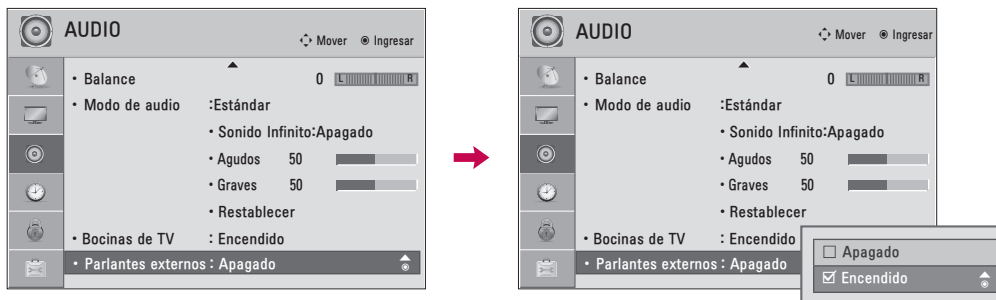

- 1 Seleccione **AUDIO**.
- 2 Seleccione **Extrernal Speaker**.
- 3 Seleccione **Encendido** o **Apagado**.
- 4 o Regresar al menú anterior.
- Regresar a la pantalla del televisor.

CONTROL DE SONIDO Y DE IDIOMA

DISFRUTE DE LA TRANSMISIÓN ESTÉREO/SAP

Solo para análogos: este televisor puede recibir programas de estéreo MTS y de cualquier SAP (programa de audio secundario) que acompañe el programa de estéreo si la estación transmite una señal de sonido adicional. El sonido mono se utiliza automáticamente si se transmite solo en mono.

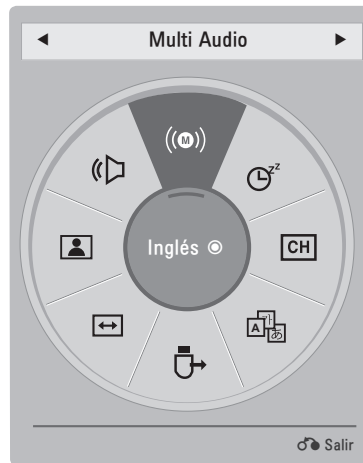

Televisor análogo

- 1   Seleccione **SAP**.
- 2   Seleccione **MONO, ESTÉREO** o **SAP**.
- 3  Regresar a la pantalla del televisor.

Televisor digital

- 1   Seleccione **Multi Audio..**
- 2   Seleccione otro idioma.
- 3  Regresar a la pantalla del televisor

IDIOMA DEL AUDIO

Esta función opera sólo en modo DTV/CADTV.

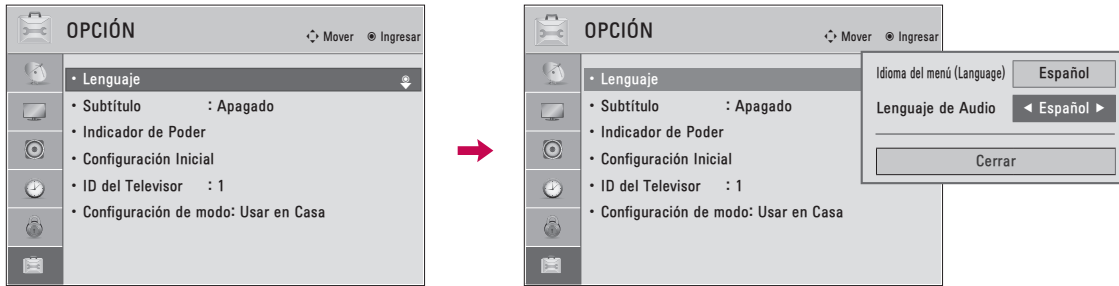







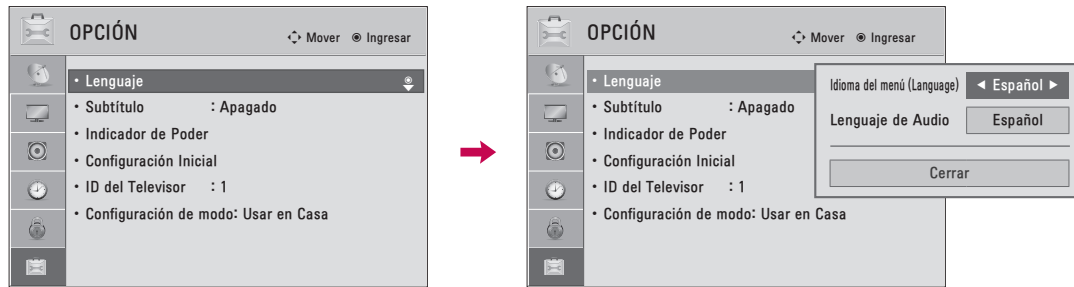

- 1   Seleccione **OPCIÓN**.
- 2   Seleccione **Lenguaje**.
- 3   Seleccione **Lenguaje de Audio**.
- 4  Seleccione su idioma deseado.
- 5  o  Regresar al menú anterior.
-  Regresar a la pantalla del televisor.

CONTROL DE SONIDO Y DE IDIOMA

SELECCIÓN DEL LENGUAJE EN LA PANTALLA

Los menus pueden ser mostrados en la pantalla en el idioma inicial seleccionado.

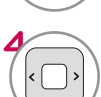

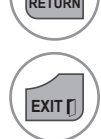
-   Seleccione **OPCIÓN**.
-   Seleccione **Language**
-   Seleccione **Idioma del menú (Language)**.
-  Seleccione su idioma deseado.
De aquí en adelante la exhibición en la pantalla aparecerá en el idioma seleccionado.
-  o  Regresar al menú anterior.
-  Regresar a la pantalla del televisor.

SUBTÍTULOS

Sistemas de texto oculto de programas analógicos

Se debe proporcionar subtítulos para ayudar a ver TV a las personas que no escuchan. Seleccione un modo de subtulado para visualizar la información de subtulado si el programa lo proporciona. El subtulado análogo visualiza información en cualquier posición de la pantalla y se trata generalmente del cuadro de diálogo del programa. El subtulado o el texto, si la estación los proporciona, serían aconsejables para los canales digitales o análogos de la antena o cable. Este televisor está programado para memorizar el modo de subtulado o texto que fue configurado la última vez que apagó el equipo. Esta función sólo está disponible cuando Modo Subtítulos está definido en Encendido.



- 1 Seleccione **OPCIÓN**.
- 2 Seleccione **Subtítulo**.
- 3 Seleccione **Encendido**.
- 4 Seleccione **Subtítulo. 1-4 - Texto 1-4**.
- 5 o Regresar al menú anterior.
- Regresar a la pantalla del televisor.

- Cuando Apagado es seleccionado los Sub-menús del modo Analógico, DTV y el modo digital se desactivan.
- **SUBTÍTULO**
Es el término que se le da a las frases que se presentan en la parte inferior de la pantalla. Esta función esta orientada para personas con alguna discapacidad auditiva.
- **TEXTO**
Es el término dado a las frases que aparecen en un cuadro negro y que cubre casi en su totalidad la pantalla. Normalmente son mensajes de las emisoras.

CONTROL DE SONIDO Y DE IDIOMA

Sistemas de texto oculto de programas digitales

Seleccione el idioma en el que desea que aparezcan los textos ocultos de DTV/CADTV. Sólo podrán escogerse otros idiomas para las fuentes digitales si están incluidos en el programa. Esta función sólo está disponible cuando Modo Subtítulos está definido en Encendido.

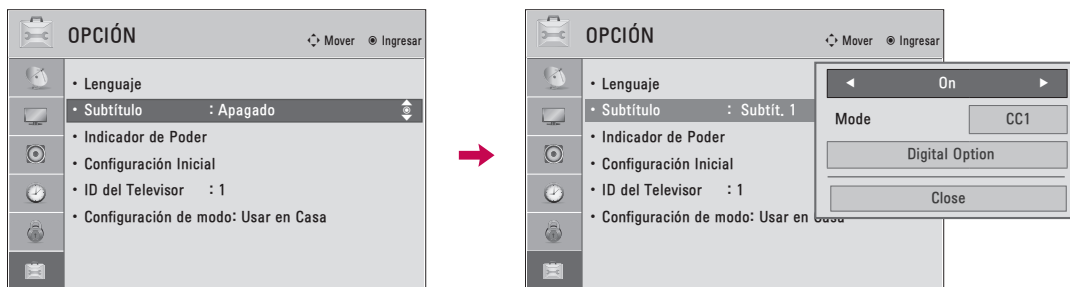

- 1   Seleccione **OPCIÓN**.
- 2   Seleccione **Subtítulo**.
- 3   Seleccione **Encendido**.
- 4   Seleccione **Subtit.1 - 4, Texto1 - 4 o Servicio1 - 6**.
- 5  o  Regresar al menú anterior.
-  Regresar a la pantalla del televisor.

Opciones del texto oculto

Personalice el texto oculto de DTV/CADTV que aparece en la pantalla.

Esta función sólo está disponible cuando Modo Subtítulos está definido en Encendido.

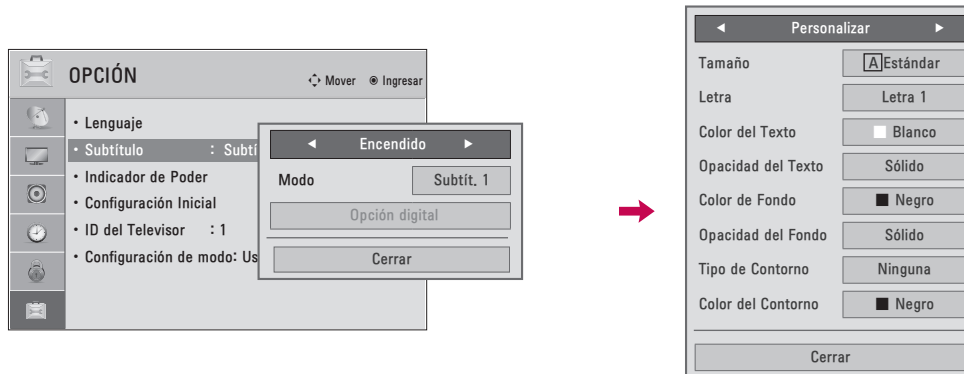

1 Seleccione **OPCIÓN..**

2 Seleccione **Subtítulo.**

3 Seleccione **Encendido.**

4 Seleccione **Opción digital.**

5 Seleccione **Personalizar.**

Personalizar el Tamaño, Letra, etc., según sus preferencias.

6 En la parte inferior de la pantalla se proporciona un icono de previsualización. Utilícelo para ver el idioma del texto oculto.

7 o Regresar al menú anterior.

Regresar a la pantalla del televisor.

- **Tamaño:** Ajuste el tamaño en el que aparecerán las palabras.
- **Letra:** Seleccione un tipo de letra para las palabras.
- **Color del Texto:** Escoja un color para el texto.
- **Opacidad del Texto:** Especifique la opacidad del color del texto.
- **Color de Fondo:** Seleccione un color de fondo.
- **Opacidad del Fondo:** Seleccione la opacidad del color de fondo.
- **Tipo de Contorno:** Seleccione un tipo de borde.
- **Color del Contorno:** Seleccione un color para el borde.

CONFIGURACIÓN HORARIA

PROGRAMACION DEL RELOJ

Configuración Auto del Reloj

El tiempo se selecciona automáticamente desde una señal de canal digital.

La señal del canal digital incluye información de la hora actual proporcionada por la emisora que transmite.

Si la hora actual es incorrecta, puede ajustar manualmente el reloj mediante la función de reloj automático.

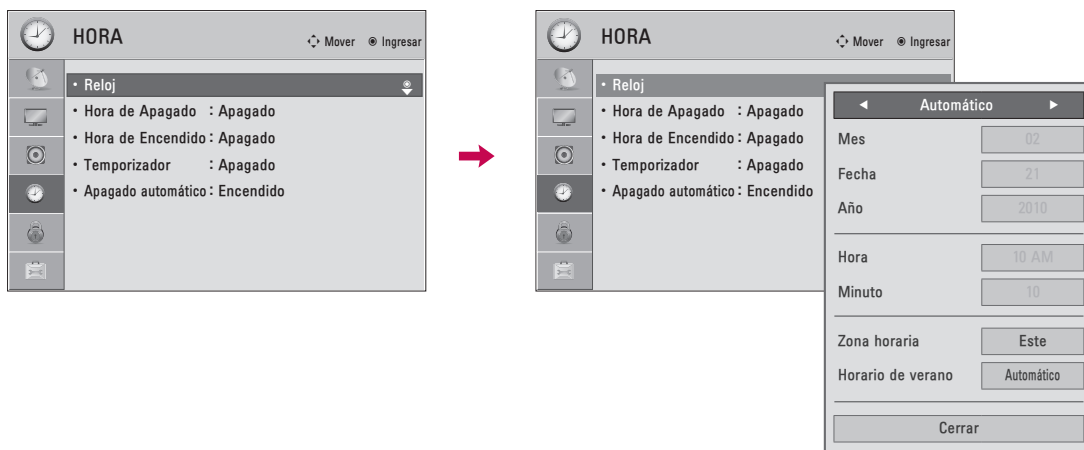





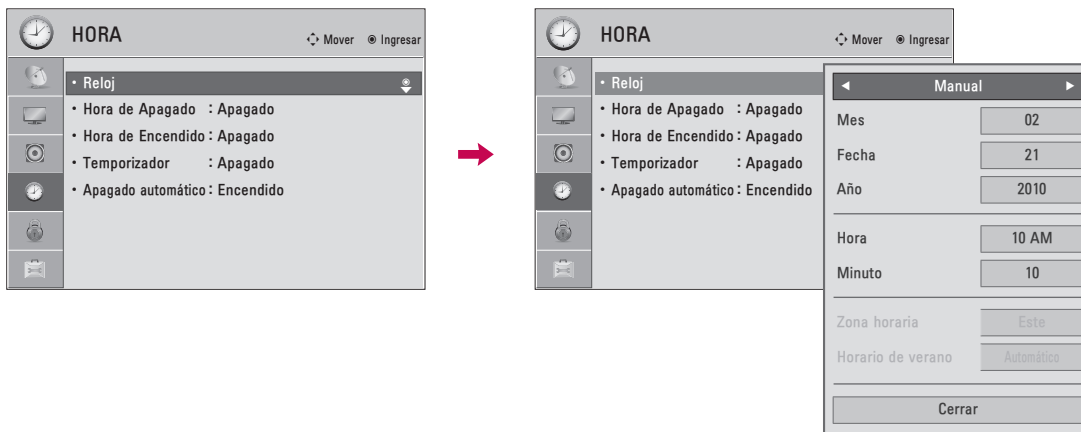

-   Seleccione **HORA**.
-   Seleccione **Reloj**.
-   Seleccione **Automático**.
-   Seleccione la zona horaria de su área de recepción:
Este, Central, Montaña, Pacífico, Alaska o Hawaii.
-   Seleccione Automático, Apagado, Encendido, dependiendo de si su región hace o no uso del Horario de verano.
-  o  Regresar al menú anterior.
-  Regresar a la pantalla del televisor.

Configuración Manual del Reloj

Si la hora actual programada esta equivocada, restablezca el reloj manualmente.



- 1   Seleccione **HORA..**
- 2   Seleccione **Reloj.**
- 3   Seleccione **Manual.**
- 4  Seleccione bien el año, el mes, la fecha, la hora o el minuto
- 5  Ajustar bien el año, el mes, la fecha, la hora o el minuto
- 6  o  Regresar al menú anterior.
-  Regresar a la pantalla del televisor.

CONFIGURACIÓN HORARIA

AJUSTES DE ENCENDIDO/ APAGADO AUTOMÁTICO DEL TEMPORIZADOR

El temporizador apagado cambia la unidad automáticamente al modo de espera en el tiempo prefijo. La función de apagado se invalida en la función de encendido si ambos están configurados para el mismo tiempo. La unidad debe estar en el modo de espera para que funcione el temporizador encendido.

Después de dos horas de que está cambiada la unidad por la función de encendido, se cambiará al modo de espera automáticamente si no haya presionado ningún botón. (Excepto 42/47LD450C, 55LD520C, 42/47/55LE530C, 42/47LD452C, 42/47LD452B, 26LD352C)

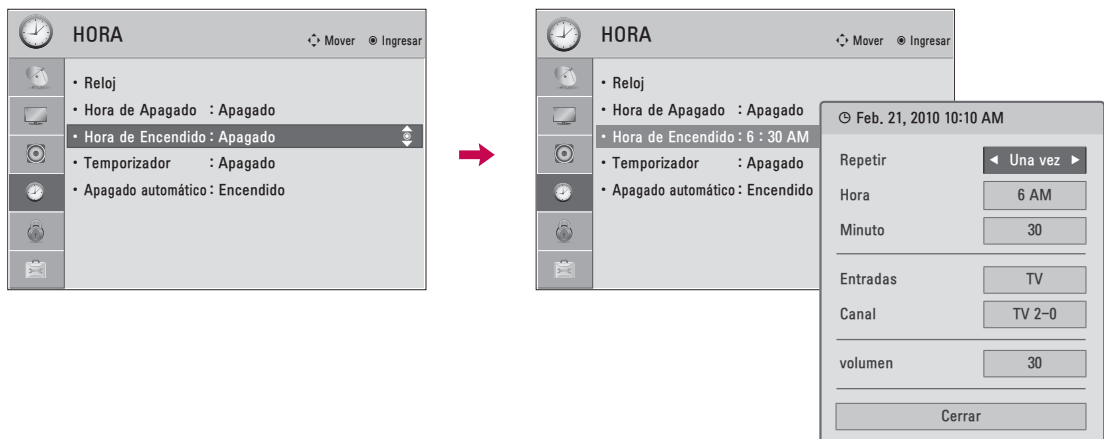

- Seleccione **HORA**.
- Seleccione **Hora de Apagado o Hora de Encendido**.
- Seleccione **Repetir**.
- Seleccione **Apagado, Una vez, Diariamente, Lun.-Vie., Lun.-Sáb., Sáb.-Dom. o Lunes**.
- Seleccione y ajustar **Hora o Minuto**.
- o Regresar al menú anterior.
- Regresar a la pantalla del televisor.

■ Para cancelar la función de **Hora de Apagado /Hora de Encendido**, seleccionar Apagado.

■ Sólo para la función Hora de Encendido

- Seleccione **Entrada**.
- Seleccione la fuente de entrada deseada.
- Si selecciona **TV**:
 Seleccione el canal que desea.
- Regresar al menú previo.

CONFIGURACIÓN DEL TEMPORIZADOR DE APAGADO AUTOMÁTICO

La Hora del Apagador para Dormir apaga el TV después de un tiempo prefijado.

Si apaga el TV después de haber programado la hora del Apagador para dormir, el ajuste se borrará.

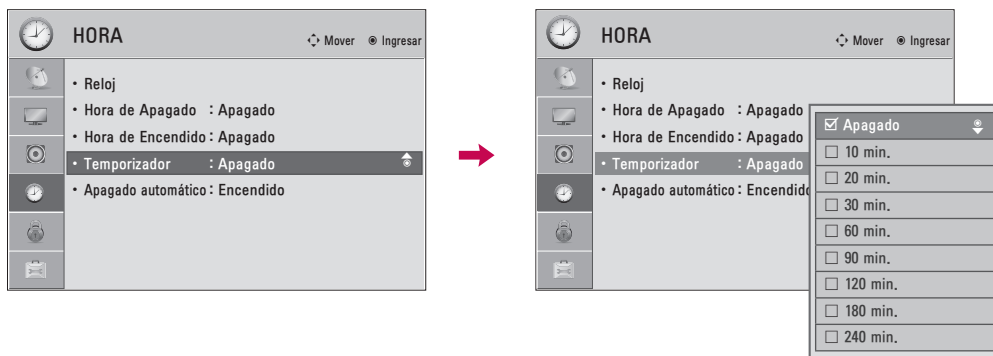

- 1 Seleccione **HORA**.
- 2 Seleccione **Temporizador**.
- 3 Realice los ajustes adecuados..

- 4 o Regresar al menú anterior.
- Regresar a la pantalla del televisor.

- Para cancelar **Temporizador**, seleccione **Apagado**.
- También ud. puede hacer la Temporizador con el menú **Q. MENÚ**.

CONFIGURACIÓN DE APAGADO AUTOMÁTICO

Para 37/42/47LD450C, 55LD520C, 42/47LD451C, 32/37/42/47LD452C, 32/37/42/47LD452B, 26LD352C

Si se activa esta opción y no hay señal, el televisor se apaga automáticamente después de 15 minutos.

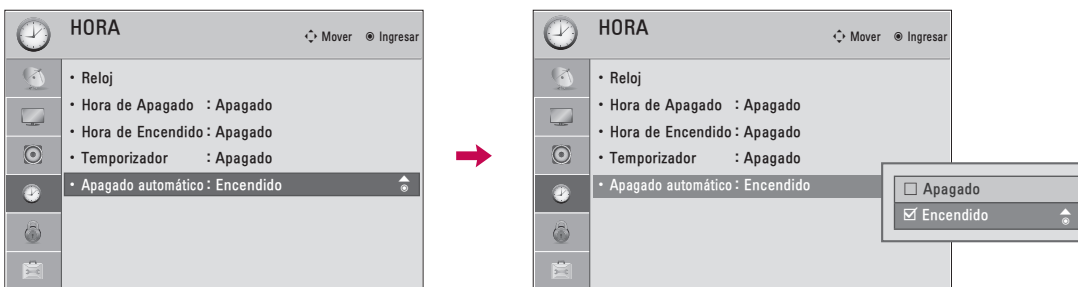

- 1 Seleccione **HORA**.
- 2 Seleccione **Apagado automático**.
- 3 Seleccione **Encendido** o **Apagado**.

- 4 o Regresar al menú anterior.
- Regresar a la pantalla del televisor.

CONTROL PATERNO /CLASIFICACIONES

Es posible utilizar el control paterno para bloquear los canales específicos, las clasificaciones y otras fuentes de visualización.

La función del control paterno (V-Chip) se utiliza para bloquear la visualización de un programa que se basa en las clasificaciones enviadas por la emisora. La configuración por defecto permite ver todos los programas. Es posible bloquear la visualización según el tipo de programa y las categorías que se quieran bloquear. También es posible bloquear la visualización de todos los programas durante un período de tiempo. Para utilizar esta función, debe hacer lo siguiente:

1. Configure las clasificaciones y las categorías que desee bloquear.
2. Especifique una contraseña.
3. Permita el bloqueo

Clasificaciones y categorías V-Chip

Las pautas para la clasificación las proporcionan las emisoras. La mayoría de los programas y películas de televisión se pueden bloquear mediante las clasificaciones de la televisión y/o las categorías individuales. Tanto las películas que se han emitido en los cines como las películas de salida directa de alquiler utilizan únicamente el sistema de clasificación de películas de la Asociación Americana de Películas (MPAA).

Clasificación para los programas de televisión que incluye a las películas para televisión:

- TV-G (Para todos los públicos)
- TV-PG (Se sugiere la compañía paterna)
- TV-14 (Para mayores de 14 años. Se recomienda la supervisión paterna)
- TV-MA (Sólo público adulto)
- TV-Y (Para todas las edades)
- TV-Y7 (Para niños mayores de 7 años)

ESTABLECER CONTRASEÑA Y BLOQUEO DEL SISTEMA

Configuración de su Contraseña

Le deja configurar el esquema de bloqueo para bloquear unos canales especificados, clasificación y fuentes de vista. Una contraseña es requerida para acceder a este menú si el sistema de bloqueo está activado.

Para EE.UU.

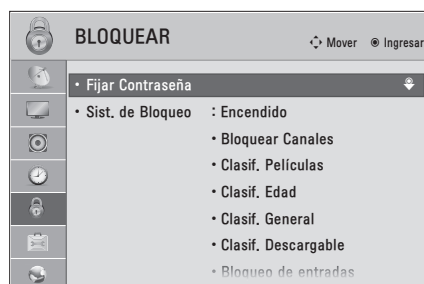

Para Canadá

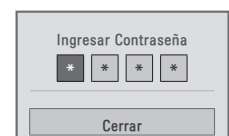
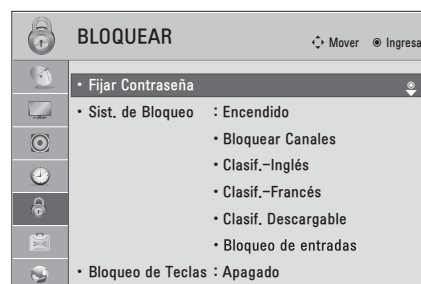

1    Seleccione **BLOQUEAR.**

2  Meter la contraseña

- Entre la contraseña requerida.
- La TV está configurada con la contraseña inicial "0-0-0-0"
- Si usted olvida su contraseña, presione "0-3-2-5" en el control remoto

Establecer Contraseña

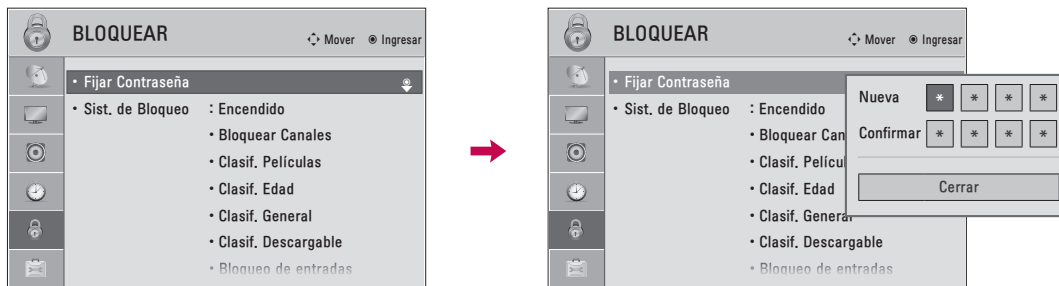

Cambie la contraseña introduciendo dos veces una nueva.



1    Seleccione **BLOQUEAR**.

2  Meter la contraseña.

3  Seleccione **Fijar Contraseña**.

4   Escoja 4 dígitos para su **Nueva** contraseña e introdúzcalos.
Después de introducir los 4 dígitos, vuelva a hacerlo en el campo **Confirmar**.

5  o  Regresar al menú anterior.

 Regresar a la pantalla del televisor.

CONTROL PATERNO / CLASIFICACIONES

Bloqueo Del Sistema

Activa o desactiva el estado de bloqueo establecido con anterioridad.

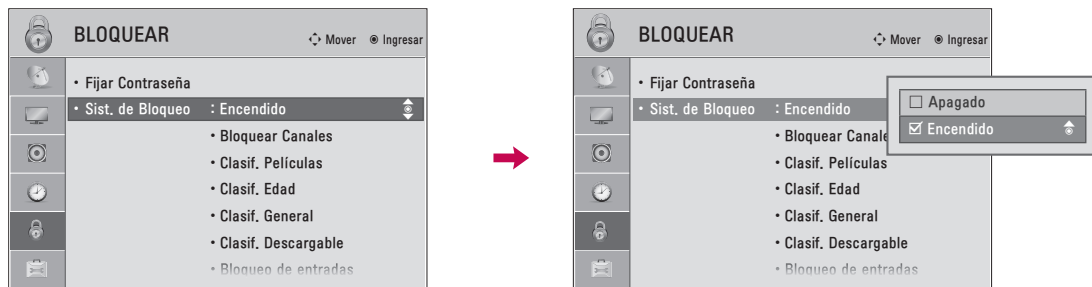

1    Seleccione **BLOQUEAR**.

2  Meter la contraseña.

3  Seleccione **Sist. de Bloqueo**.

4   Seleccione **Encendido o Apagado**.

5  o  Regresar al menú anterior.

 Regresar a la pantalla del televisor.

■ Al seleccionarlo, activara el Bloqueo del sistema.

BLOQUEO DE CANALES

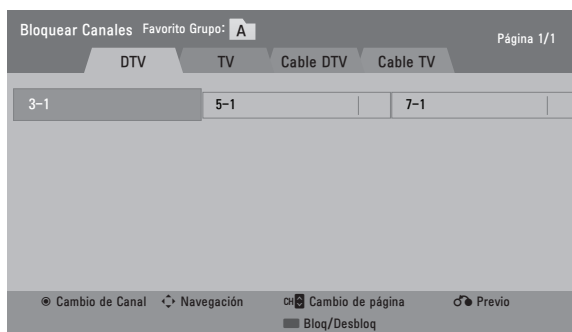
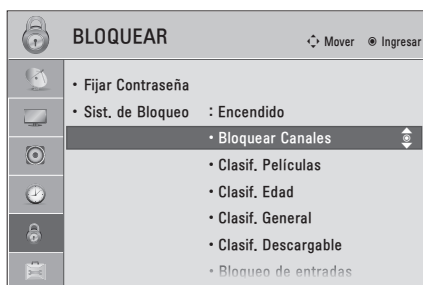

Bloquea cualquier canal que no desee visualizar o que no desea que sus hijos puedan ver.



1    Seleccione **BLOQUEAR**.

2  Meter la contraseña.

3  Seleccione **Bloquear Canales**.

4   Seleccione un canal para bloquear o desbloquear..

5  Bloquear o desbloquear un canal.

6  o  Regresar al menú anterior.

 Regresar a la pantalla del televisor.

■ Si el canal está bloqueado, ponga la contraseña para desbloquear temporalmente.

CONTROL PATERNO / CLASIFICACIONES

CLASIFICACIONES DE PELÍCULAS Y TV

Clasificaciones de películas - Para EE.UU.

Bloquea películas conforme a los límites de clasificación especificados, de tal forma que los niños no puedan ver ciertas películas. Puede configurar este límite para que bloquee todas las películas cuya clasificación sea superior a un nivel especificado. Tenga presente que este límite sólo será aplicable a las películas que aparezcan en TV, no a los propios programas de TV, como series de TV.

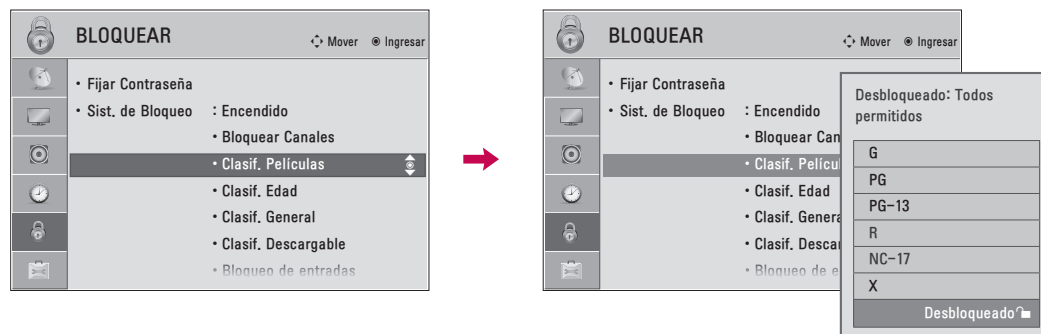

1 Seleccione **BLOQUEAR**.

2 Meter la contraseña.

3 Seleccione **Clasif. Películas**.

4 Seleccione **G, PG, PG-13, R, NC-17, X** o **Desbloqueado**.

5 o Regresar al menú anterior.

Regresar a la pantalla del televisor.

- Si un parámetro de la función **Clasif. Películas, Clasif. Edad** o **Clasif. General** está bloqueado, introduzca la contraseña para desbloquearlo temporalmente.
- G (Audiencia General)
- PG (Guía por padres sugerida)
- PG-13 (Advertencia para padres)
- R (Restringido)
- NC-17 (Restringido 17 años y menores)
- X (Sólo Adultos)
- Desbloqueado (Todos permitidos) G
- Si selecciona PG-13: Estarán disponibles las películas G y PG mientras que se bloquearán las PG-13, R, NC-17 y X.

Clasificación de TV- Infantil - Para EE.UU.

Evita que los niños vean ciertos programas infantiles de TV, conforme al límite de clasificación establecido. Esta clasificación no es aplicable a otros programas de TV.

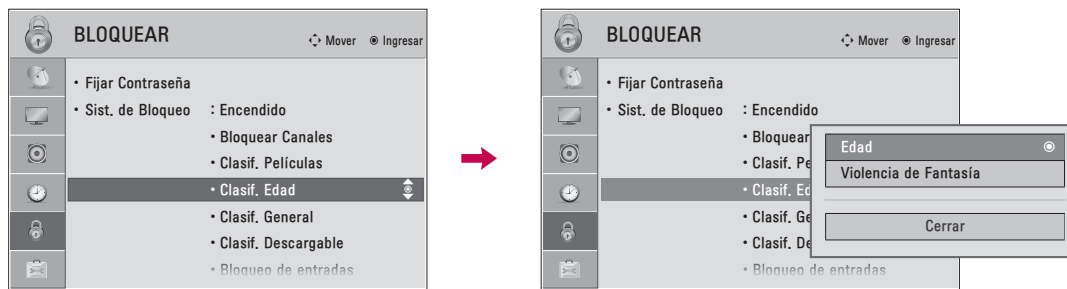

A menos que bloquee ciertos programas de TV pensados para audiencias maduras en el menú secundario de clasificación de la TV, sus hijos estarán expuestos a estos programas..





1    Seleccione **BLOQUEAR**.

2  Meter la contraseña.

3  Seleccione **Clasif. Edad**.

4   Seleccione **Edad** o **Violencia de Fantasía**.

5   Seleccione las opciones de bloqueo.

6  o  Regresar al menú anterior.

 Regresar a la pantalla del televisor.

- **Edad** (se aplica a TV-Y, TV-Y7)
- **Violencia de fantasía** (se aplica a TV-Y7)

CONTROL PATERNO / CLASIFICACIONES

Clasificación de TV - General - Para EE.UU.

En base a la Clasificación esta opción bloquea ciertos programas de TV que usted y su familia no desean ver.

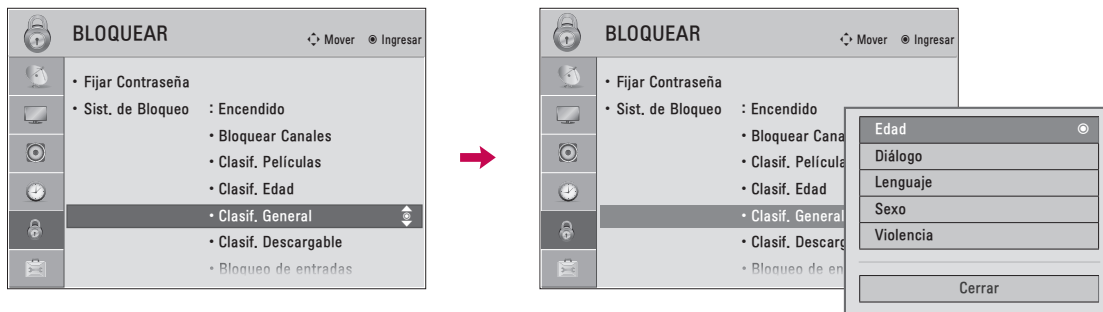



1    Seleccione **BLOQUEAR**.

2  Meter la contraseña.

3  Seleccione **Clasif. General**.

4   Seleccione **Edad, Diálogo, Lenguaje, Sexo o Violencia**.

5   Seleccione las opciones de bloque.

6  o  Regresar al menú anterior.









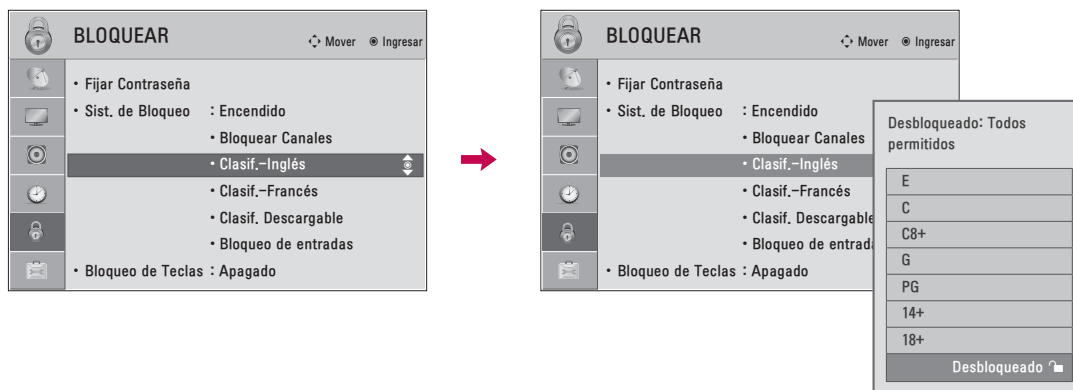

 Regresar a la pantalla del televisor.

- **Edad** (Edad se aplica a TV-G,TV-PG,TV-14, TV-MA)
- **Diálogos**- diálogos con contenido sexual (se aplica a TV-PG y TV-14)
- **Lenguaje**- lenguaje adulto (se aplica a TV-PG, TV-14 y TV-MA)
- **Sexo** - situaciones sexuales (se aplica a TV-PG, TV-14 y TV-MA)
- **Violencia** (se aplica a TV-PG,TV-14,TV-MA)

Clasif.-Inglés - Para CANADÁ

Selección del sistema de clasificación de idioma inglés canadiense.



- 1    Seleccione **BLOQUEAR**.
- 2  Meter la contraseña.
- 3  Seleccione **Clasif.-Inglés**.
- 4   Seleccione **E, C, C8+, G, PG, 14+, 18+,** o **Desbloqueado**.
- 5  o  Regresar al menú anterior.
-  Regresar a la pantalla del televisor.

- Si un parámetro de la función Clasif.-Inglés o Clasif.-Francés está bloqueado, introduzca la contraseña para desbloquearlo temporalmente.
- **E** (Exento)
- **C** (Niños)
- **C8+** (Niños de ocho años y mayores)
- **G** (Programación general, para toda la audiencia)
- **PG** (Guía para padres)
- **14+** (Televidentes de 14 años y mayores)
- **18+** (Esta emisión está reservada a los adultos)
- **Desbloqueado** (Todos permitidos)

CONTROL PATERNO / CLASIFICACIONES

Clasif.-Francés - Para CANADÁ

Selección del sistema de clasificación de idioma francés canadiense.

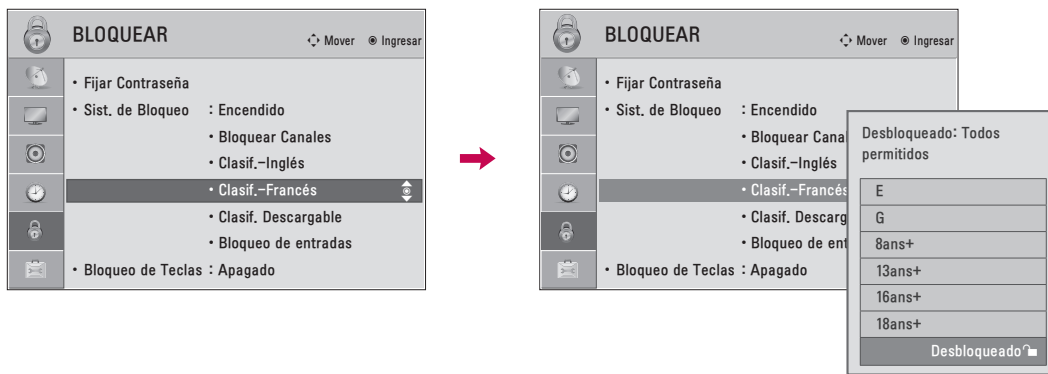

-    Seleccione **BLOQUEAR**.
-  Meter la contraseña.
-  Seleccione **Clasif.-Francés**.
-   Seleccione **E, G, 8ans+, 13ans+, 16ans+, 18ans+ o Desbloqueado**.
-  o  Regresar al menú anterior.
-  Regresar a la pantalla del televisor.

- **E** (Exento)
- **G** (General)
- **8ans+** (General-No aconsejado para niños pequeños)
- **13ans+** (Esta emisión puede no convenir a niños menores de 13 años)
- **16ans+** (Esta emisión no conviene a menores de 16 años)
- **18ans+** (Esta emisión está reservada a los adultos)
- **Desbloqueado** (Todos permitidos)

CLASIFICACIÓN DESCARGABLE

Esta función está disponible solamente para la señal de los canales digitales.

Esta función funciona solamente cuando la TV ha recibido datos del grado Region 5.

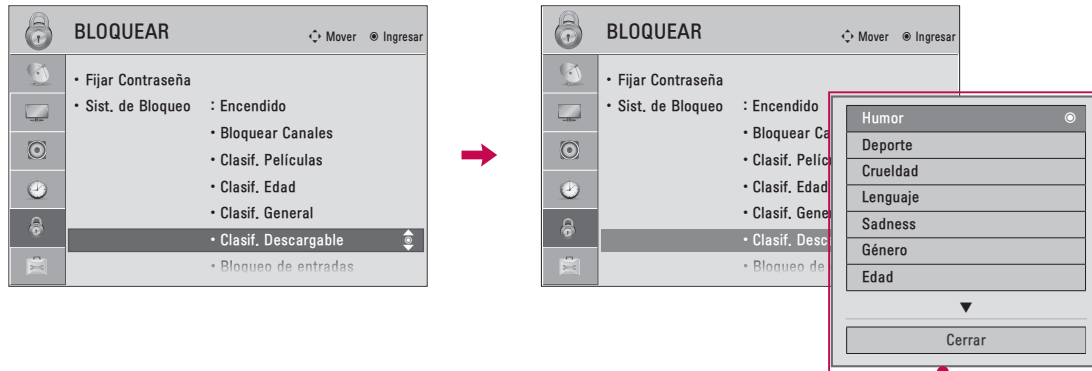

■ De acuerdo con la tabla del grado, OSD(Desplegado en la pantalla) de su TV puede diferenciar levemente de lo que se muestra en este manual.

1 Seleccione **BLOQUEAR**.

2 Meter la contraseña.

3 Seleccione **Clasif. Descargable**.

4 Seleccione la opción de frecuencia de descarga deseada.

5 Seleccione la opción deseada y bloquéela.

6 o Regresar al menú anterior.

Regresar a la pantalla del televisor.

■ Si un parámetro de la función Clasif. Descargable está bloqueado, introduzca la contraseña para desbloquearlo temporalmente.

CONTROL PATERNO / CLASIFICACIONES

BLOQUEO DE ENTRADA EXTERNA

Le permite bloquear una entrada.

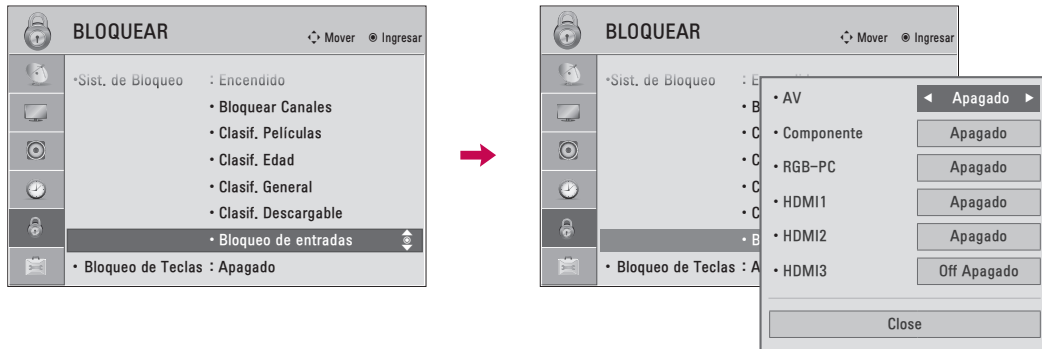

i.e)

1    Seleccione **BLOQUEAR**.

2  Meter la contraseña.

3  Seleccione **Bloqueo de entradas**.

4   Seleccione una fuente.

5  Seleccione **Apagado o Encendido**





6  o  Regresar al menú anterior.

 Regresar a la pantalla del televisor.

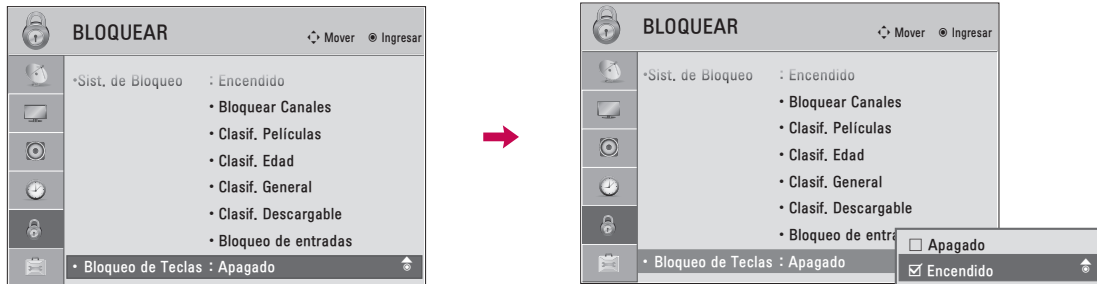
BLOQUEO DE TECLAS

Esta función puede usarse para prevenir visualizaciones no autorizadas bloqueando los controles del panel frontal, por lo que sólo puede usarse con el control remoto. Este televisor está programado para recordar la última opción definida, incluso si apaga el televisor



- 1    Seleccione **BLOQUEAR**.
- 2  Meter la contraseña.
- 3  Seleccione **BLOQUEAR**.
- 4   Seleccione Apagado o Encendido.
- 5  o  Regresar al menú anterior.
-  Regresar a la pantalla del televisor.

- En Bloqueado Encendido, si la unidad está apagada, presione el botón r / I, INPUT, CH (^ v) de la unidad o los botones de POWER, INPUT, CH (^ v) o números del control remoto.
- Con Bloqueo de Teclas Encendido, se aparecerá ' ▲ Bloqueo de Teclas ' en la pantalla si cualquier botón del panel frontal ha presionado cuando mira la unidad.

APÉNDICE

LISTA DE VERIFICACIÓN DE PROBLEMAS

Funcionamiento anómalo	
El control remoto no funciona	<ul style="list-style-type: none"> ■ Verifique para ver si hay algún objeto entre el producto y el control remoto causando la obstrucción. Asegúrese de apuntar el control remoto directamente al televisor. Están puestas las baterías con la polaridad correcta (+con + y -con -)? ■ Está correcta la configuración del modo remoto de la operación: TV, VCR etc.? * Esta característica no se encuentra disponible para todos los modelos. ■ Ponga nuevas baterías.
La TV se apaga repentinamente	<ul style="list-style-type: none"> ■ Está configurado el tiempo para dormir? ■ Verifique las configuraciones de control de la potencia. La potencia interrumpida. ■ El Televisor se apagará automáticamente en 15 minutos en caso de que no haya señal. * Esta característica no se encuentra disponible para todos los modelos.

Problemas de video Verifique	
No imagen No sonido	<ul style="list-style-type: none"> ■ Verifique si el producto está encendido. ■ Intente otro canal. El problema puede ser con la transmisión. ■ Está metido el cordón de alimentación dentro del tomacorriente de la pared? ■ Verifique la dirección y/o la ubicación de su antena. ■ Pruebe el tomacorriente, enchufe un cordón de alimentación de otro producto en el tomacorriente donde estaba enchufado el cordón de alimentación del producto.
La imagen aparece lentamente después de encender la TV	<ul style="list-style-type: none"> ■ Es normal, la imagen es muda durante el proceso de inicio del producto. Favor de contactar a su centro de servicio, si la imagen no aparece cinco minutos después.
Color o imagen deficiente, o No color	<ul style="list-style-type: none"> ■ Ajuste Color en la opción del menú. ■ Mantenga una distancia suficiente entre el producto y el VCR. ■ Intente otro canal. El problema puede ser con la transmisión. ■ Están instalados apropiadamente los cables de video? ■ Active cualquier función para restablecer el brillo de la imagen.
Barra horizontal/vertical o imagen temblante	<ul style="list-style-type: none"> ■ Verifique la interferencia local como aparatos eléctricos o herramientas de potencia.
Recepción pobre en algunos canales	<ul style="list-style-type: none"> ■ Estación o cable con problemas experimentales, sintonice a otra estación. ■ Si la señal de estación es débil, reubique la antena para recibir estación más debil. ■ Verifique las fuentes de la interferencia posible.
Lineas o rayas en las imagenes	<ul style="list-style-type: none"> ■ Verifique la antena (Cambie la dirección de la antena).
No hay recepción de imagen al conectar la toma HDMI	<ul style="list-style-type: none"> ■ Si un cable HDMI no admite HDMI de alta velocidad, puede provocar parpadeos o no mostrar la imagen. Si este es el caso, utilice cables recientes que admitan HDMI de alta velocidad.

Problemas de audio	
No salida de una de las bocinas	<ul style="list-style-type: none"> ■ Ajuste el Balance en la opción del menú.
Sonido raro desde interior del producto	<ul style="list-style-type: none"> ■ Un cambio en la ambiente de humedad o temperatura puede causar un sonido raro cuando enciende o apaga el producto y esto no significa la falla del producto.
No hay sonido al conectar tomas HDMI/USB	<ul style="list-style-type: none"> ■ Compruebe el cable HDMI de alta velocidad. ■ Verifique que el cable USB admite la versión 2,0. ■ Lea archivos MP3 normales. <p style="text-align: center;">* Esta característica no se encuentra disponible para todos los modelos.</p>

Problemas del modo PC	
La señal está fuera del rango (Formato no válido)	<ul style="list-style-type: none"> ■ Ajuste la resolución, la frecuencia horizontal o vertical. Verifique la fuente de la entrada.
Barra o raya vertical en el fondo, ruido horizontal y posición incorrecta	<ul style="list-style-type: none"> ■ Ponga a trabajar auto-configuración o ajuste el reloj, la fase o la posición H/V. (opción)
El color de pantalla es inestable o color único	<ul style="list-style-type: none"> ■ Verifique el cable de señal. Reinstale la tarjeta de video de la PC.
Al conectar el cable HDMI al PC, no se transmitirá el audio.	<ul style="list-style-type: none"> ■ Examine el manual de la tarjeta gráfica del PC para chequear si ésta admite audio HDMI y como ajustarla correctamente.

APÉNDICE

Problemas de la lista de películas	
El archivo no aparece en la lista de películas.	<ul style="list-style-type: none">■ Revisar si su extensión está admitida.
Se indica el mensaje "Este archivo no es válido" o el audio funciona con normalidad pero el video no lo hace.	<ul style="list-style-type: none">■ Revise si el archivo se lee con normalidad en el PC. (Chequee si el archivo está dañado).■ Revise si su resolución está admitida.■ Revise si el códec de video/audio está admitido.■ Revise si la velocidad de imagen está admitida.
Se indica el mensaje "Audio no compatible" o el video funciona con normalidad pero el audio no lo hace..	<ul style="list-style-type: none">■ Revise si el archivo se lee con normalidad en el PC. (Chequee si el archivo está dañado).■ Revise si el códec de audio está admitido.■ Revise si la velocidad de bits está admitida.■ Revise si la frecuencia de muestreo está admitida.
Los subtítulos no funcionan..	<ul style="list-style-type: none">■ Revise si el archivo se lee con normalidad en el PC. (Chequee si el archivo está dañado).■ Revise si el archivo de video y el de subtítulos tienen el mismo nombre.■ Revise si el archivo de video y el de subtítulos están situados en la misma carpeta.■ Revisar si el archivo de subtítulos está admitido.■ Revisar si el idioma está admitido. (Al abrir el archivo de subtítulos en el Bloc de notas, podrá chequear el idioma del archivo de subtítulos).

MANTENIMIENTO

Las malfunciones anticipadas pueden ser prevenidas. La limpieza regular y cuidadosa puede extender la suma de tiempo que ud. va a tener su nueva TV. Asegurese apagar la TV y desenchufar el cordón de alimentación antes de empezar cualquier tipo de limpieza.

Limpiando la pantalla

- 1 Aquí hay una buena manera para mantener su pantalla limpia por un tiempo. Moje una tela suave en una mezcla de agua tibia con un poco de suavizante de ropa, o detergente de platos. Escurra la tela hasta que esté casi seca, luego limpie la pantalla con ella.
- 2 Asegurese que no haya exceso de agua por la pantalla, luego dejela secar por el aire antes de encender su TV.

Limpiando el gabinete

- Para remover la suciedad o polvo, limpie el gabinete con una tela suave, seca y sin pelusa.
- Favor de asegurarse no usar una tela mojada.

Ausencia Extendida

PRECAUCIÓN

- ▶ Si ud. espera dejar su TV por un tiempo largo (como las vacaciones), será buena idea desenchufar el cordón de alimentación para proteger la TV contra el daño posible por alguna descarga electrica.

APÉNDICE

ESPECIFICACIONES DEL PRODUCTO

MODELOS		19LE5300 (19LE5300-UE)	22LE5300 (22LE5300-UE) 22LE5500 (22LE5500-UA)
Dimensiones (Ancho x Altura x Profundidad)	incluyendo la base	471,2 mm x 365,9 mm x 155,4 mm (18,5 pulgadas x 14,4 pulgadas x 6,1 pulgadas)	542,9 mm x 407,1 mm x 155,4 mm (21,3 pulgadas x 16,0 pulgadas x 6,1 pulgadas)
	excluyendo la base	471,2 mm x 315,5 mm x 34,4 mm (18,5 pulgadas x 12,4 pulgadas x 1,3 pulgadas)	542,9 mm x 357,6 mm x 34,4 mm (21,3 pulgadas x 14,0 pulgadas x 1,3 pulgadas)
Peso	incluyendo la base	3,4 kg (7,4 libras)	4,2 kg (9,2 libras)
	excluyendo la base	3,2 kg (7,0 libras)	3,9 kg (8,5 libras)

MODELOS		26LE5300 (26LE5300-UE) 26LE5500 (26LE5500-UA)
Dimensiones (Ancho x Altura x Profundidad)	incluyendo la base	652,0 mm x 480,8 mm x 191,4 mm (25,6 pulgadas x 18,9 pulgadas x 7,5 pulgadas)
	excluyendo la base	652,0 mm x 420,3 mm x 34,4 mm (25,6 pulgadas x 16,5 pulgadas x 1,3 pulgadas)
Peso	incluyendo la base	6,1 kg (13,4 libras)
	excluyendo la base	5,1 kg (11,2 libras)

Potencia requerida	19LE5300: 24V ---, 1,6A 22LE5300: 24V ---, 1,7 A 22LE5500: 24V ---, 1,7 A 26LE5300: 24V ---, 1,8 A 26LE5500: 24V ---, 1,8 A	
Adaptador (alimentación AC/DC)	Entrada: AC100-240 V ~ 50/60 Hz Salida: DC 24 V, 3.42 A	
Sistema de la TV	NTSC-M, ATSC, 64 & 256 QAM	
Cobertura de programas	VHF 2 - 13 UHF 14 - 69 CATV 1 - 135 DTV 2 - 69 CADTV 1 - 135	
Impedancia de Antena Externa	75 Ω	
Condición de ambiente	Temp.de operación	0 °C - 40 °C (32 °F - 104°F)
	Humedad de operación	Menos de 80%
	Temp.para almacenar	-20 °C - 60 °C (-4 °F - 140°F)
	Humedad para almacenar	Menos de 85%

- Las especificaciones mostradas arriba se pueden cambiar sin previo aviso para la mejora de calidad.

MODELOS		32LE5300 (32LE5300-UC)	37LE5300(37LE5300-UC)
Dimensiones (Ancho x Altura x Profundidad)	incluyendo la base	784,6 mm x 558,1 mm x 221,0 mm (30,8 pulgadas x 21,9 pulgadas x 8,7 pulgadas)	905,0 mm x 630,0 mm x 270,0 mm (35,6 pulgadas x 24,8 pulgadas x 10,6 pulgadas)
	excluyendo la base	784,6 mm x 499,5 mm x 39,9 mm (30,8 pulgadas x 19,6 pulgadas x 1,6 pulgadas)	905,0 mm x 568,0 mm x 39,9 mm (35,6 pulgadas x 22,3 pulgadas x 1,5 pulgadas)
Peso	incluyendo la base	12,4 kg (27,3 libras)	15,3 kg (33,7 libras)
	excluyendo la base	10,5 kg (23,1 libras)	12,8 kg (28,2 libras)
Consumo de corriente		1,3 A	1,4 A

MODELOS		42LE5300 (42LE5300-UC) 42LE530C (42LE530C-UC)	47LE5300 (47LE5300-UC) 47LE530C (47LE530C-UC)
Dimensiones (Ancho x Altura x Profundidad)	incluyendo la base	1 016,0 mm x 692,0 mm x 270,0 mm (40,0 pulgadas x 27,2 pulgadas x 10,6 pulgadas)	1 126,6 mm x 757,9 mm x 284,4 mm (44,3 pulgadas x 29,8 pulgadas x 11,1 pulgadas)
	excluyendo la base	1 016,0 mm x 630,0 mm x 29,3 mm (40,0 pulgadas x 24,8 pulgadas x 1,1 pulgadas)	1 126,6 mm x 692,0 mm x 29,3 mm (44,3 pulgadas x 27,2 pulgadas x 1,1 pulgadas)
Peso	incluyendo la base	19,2 kg (42,3 libras)	22,6 kg (49,8 libras)
	excluyendo la base	16,7 kg (36,8 libras)	19,6 kg (43,2 libras)
Consumo de corriente		1,5 A	1,7 A

MODELOS		55LE5300 (55LE5300-UC) 55LE530C (55LE530C-UC)
Dimensiones (Ancho x Altura x Profundidad)	incluyendo la base	1 306,0 mm x 867,0 mm x 345,0 mm (51,4 pulgadas x 34,1 pulgadas x 13,5 pulgadas)
	excluyendo la base	1306,0 mm x 797,0 mm x 30,7 mm (51,4 pulgadas x 31,pulgadas x 1,2 pulgadas)
Peso	incluyendo la base	34,05 kg (75,0 libras)
	excluyendo la base	28,8 kg (63,4 libras)
Consumo de corriente		2,0 A

Potencia requerida	AC 120 V ~ 50 / 60 Hz	
Sistema de la TV	NTSC-M, ATSC, 64 & 256 QAM	
Cobertura de programas	VHF 2 - 13 UHF 14 - 69 CATV 1 - 135 DTV 2 - 69 CADTV 1 - 135	
Impedancia de Antena Externa	75 Ω	
Condición de ambiente	Temp.de operación	0 °C - 40 °C (32 °F - 104°F)
	Humedad de operación	Menos de 80%
	Temp.para almacenar	-20 °C - 60 °C (-4 °F - 140°F)
	Humedad para almacenar	Menos de 85%

■ Las especificaciones mostradas arriba se pueden cambiar sin previo aviso para la mejora de calidad.

APÉNDICE

MODELOS		42LE7300 (42LE7300-UA)	47LE7300 (47LE7300-UA)
Dimensiones (Ancho x Altura x Profundidad)	incluyendo la base	1 009,2 mm x 694,5 mm x 286,5 mm (39,7 pulgadas x 27,3 pulgadas x 11,2 pulgadas)	1 119,6 mm x 757,1 mm x 286,5 mm (44,0 pulgadas x 29,8 pulgadas x 11,2 pulgadas)
	excluyendo la base	1 009,2 mm x 629,7 mm x 29,3 mm (39,7 pulgadas x 24,7 pulgadas x 1,1 pulgadas)	1 119,6 mm x 691,3 mm x 29,3 mm (44,0 pulgadas x 27,2 pulgadas x 1,1 pulgadas)
Peso	incluyendo la base	25,5 kg (56,2 libras)	29,7 kg (65,4 libras)
	excluyendo la base	21,0 kg (46,2 libras)	25,2 kg (55,5 libras)
Consumo de corriente		1,3 A	1,5 A
MODELOS		55LE7300 (55LE7300-UA)	
Dimensiones (Ancho x Altura x Profundidad)	incluyendo la base	1 305,2 mm x 874,9 mm x 320,2 mm (51,3 pulgadas x 34,4 pulgadas x 12,6 pulgadas)	
	excluyendo la base	1 305,2 mm x 799,4 mm x 32,4 mm (51,3 pulgadas x 31,4 pulgadas x 1,2 pulgadas)	
Peso	incluyendo la base	44,5 kg (98,1 libras)	
	excluyendo la base	37,1 kg (81,7 libras)	
Consumo de corriente		1,8 A	
Potencia requerida		AC 120 V ~ 50 / 60 Hz	
Sistema de la TV		NTSC-M, ATSC, 64 & 256 QAM	
Cobertura de programas		VHF 2 - 13 UHF 14 - 69 CATV 1 - 135 DTV 2 - 69 CADTV 1 - 135	
Impedancia de Antena Externa		75 Ω	
Condición de ambiente	Temp.de operación	0 °C - 40 °C (32 °F - 104°F)	
	Humedad de operación	Menos de 80%	
	Temp.para almacenar	-20 °C - 60 °C (-4 °F - 140°F)	
	Humedad para almacenar	Menos de 85%	

■ Las especificaciones mostradas arriba se pueden cambiar sin previo aviso para la mejora de calidad.

MODELOS		26LD352C (26LD352C-UA)
Dimensiones (Ancho x Altura x Profundidad)	incluyendo la base	663,0 mm x 484,0 mm x 206,8 mm (26,1 pulgadas x 19,0 pulgadas x 8,1 pulgadas)
	excluyendo la base	663,0 mm x 423,0 mm x 79,9 mm (26,1 pulgadas x 16,6 pulgadas x 3,1 pulgadas)
Peso	incluyendo la base	7,3 kg (16,0 libras)
	excluyendo la base	6,2 kg (13,6 libras)
Consumo de corriente		1,0 A
Potencia requerida		AC 100-240V ~ 50/60Hz
Sistema de la TV		NTSC-M, ATSC, 64 & 256 QAM
Cobertura de programas		VHF 2 - 13 UHF 14 - 69 CATV 1 - 135 DTV 2 - 69 CADTV 1 - 135
Impedancia de Antena Externa		75 Ω
Condición de ambiente	Temp.de operación	0 °C - 40 °C (32 °F - 104°F)
	Humedad de operación	Menos de 80%
	Temp.para almacenar	-20 °C - 60 °C (-4 °F - 140°F)
	Humedad para almacenar	Menos de 85%

■ Las especificaciones mostradas arriba se pueden cambiar sin previo aviso para la mejora de calidad.

MODELOS		32LD420 (32LD420-UA)	
Dimensiones (Ancho x Altura x Profundidad)	incluyendo la base	805,0 mm x 583,0 mm x 224,0 mm (31,6 pulgadas x 22,9 pulgadas x 8,8 pulgadas)	
	excluyendo la base	805,0 mm x 531,0 mm x 79,9 mm (31,6 pulgadas x 20,9 pulgadas x 3,1 pulgadas)	
Peso	incluyendo la base	12,1 kg (26,6 libras)	
	excluyendo la base	11,0 kg (24,2 libras)	
Consumo de corriente		1,4 A	
MODELOS		42LD420 (42LD420-UA)	47LD420 (47LD420-UA)
Dimensiones (Ancho x Altura x Profundidad)	incluyendo la base	1028,0 mm x 715,4 mm x 297,0 mm (40,4 pulgadas x 28,1 pulgadas x 11,6 pulgadas)	1140,6 mm x 784,8 mm x 337,4 mm (44,9 pulgadas x 30,8 pulgadas x 13,2 pulgadas)
	excluyendo la base	1028,0 mm x 658,6 mm x 88,7 mm (40,4 pulgadas x 25,9 pulgadas x 3,4 pulgadas)	1140,6 mm x 722,9 mm x 99,0 mm (44,9 pulgadas x 28,4 pulgadas x 3,8 pulgadas)
Peso	incluyendo la base	18,0 kg (39,6 libras)	22,5 kg (49,6 libras)
	excluyendo la base	16,2 kg (35,7 libras)	19,9 kg (43,8 libras)
Consumo de corriente		1,9 A	2,6 A
MODELOS		32LD450 (32LD450-UA) 32LD452C (32LD452C-UA) 32LD452B (32LD452B-UA)	37LD450 (37LD450-UA) 37LD450C (37LD450C-UA) 37LD452C (37LD452C-UA) 37LD452B (37LD452B-UA)
Dimensiones (Ancho x Altura x Profundidad)	incluyendo la base	799,0 mm x 555,0 mm x 207,0 mm (31,4 pulgadas x 21,8 pulgadas x 8,1 pulgadas)	916,0 mm x 625,0 mm x 261,0 mm (36,0 pulgadas x 24,6 pulgadas x 10,2 pulgadas)
	excluyendo la base	799,0 mm x 506,0 mm x 73,5 mm (31,4 pulgadas x 19,9 pulgadas x 2,8 pulgadas)	916,0 mm x 575,0 mm x 77,4 mm (36,0 pulgadas x 22,6 pulgadas x 3,0 pulgadas)
Peso	incluyendo la base	9,1 kg (20,0 libras)	12,5 kg (27,5 libras)
	excluyendo la base	8,1 kg (17,8 libras)	10,8 kg (23,8 libras)
Consumo de corriente		1,2 A	1,6 A
MODELOS		42LD450 (42LD450-UA) 42LD450C (42LD450C-UA) 42LD451C (42LD451C-UA) 42LD452C (42LD452C-UA) 42LD452B (42LD452B-UA)	47LD450 (47LD450-UA) 47LD450C (47LD450C-UA) 47LD451C (47LD451C-UA) 47LD452C (47LD452C-UA) 47LD452B (47LD452B-UA)
Dimensiones (Ancho x Altura x Profundidad)	incluyendo la base	1023,0 mm x 685,0 mm x 261,0 mm (40,2 pulgadas x 26,9 pulgadas x 10,2 pulgadas)	1136,0 mm x 757,0 mm x 270,0 mm (44,7 pulgadas x 29,8 pulgadas x 10,6 pulgadas)
	excluyendo la base	1023,0 mm x 635,0 mm x 76,6 mm (40,2 pulgadas x 25,0 pulgadas x 3,0 pulgadas)	1136,0 mm x 698,0 mm x 76,5 mm (44,7 pulgadas x 27,4 pulgadas x 3,0 pulgadas)
Peso	incluyendo la base	15,1 kg (33,2 libras)	19,5 kg (42,9 libras)
	excluyendo la base	13,5 kg (29,7 libras)	17,5 kg (38,5 libras)
Consumo de corriente		1,9 A	2,6 A
Potencia requerida		AC 100-240V ~ 50/60Hz	
Sistema de la TV		NTSC-M, ATSC, 64 & 256 QAM	
Cobertura de programas		VHF 2 - 13 UHF 14 - 69 CATV 1 - 135 DTV 2 - 69 CADTV 1 - 135	
Impedancia de Antena Externa		75 Ω	
Condición de ambiente	Temp.de operación	0 °C - 40 °C (32 °F - 104°F)	
	Humedad de operación	Menos de 80%	
	Temp.para almacenar	-20 °C - 60 °C (-4 °F - 140°F)	
	Humedad para alma- cenar	Menos de 85%	

■ Las especificaciones mostradas arriba se pueden cambiar sin previo aviso para la mejora de calidad.

APÉNDICE

MODELOS		32LD520 (32LD520-UA)	42LD520 (42LD520-UA)
Dimensiones (Ancho x Altura x Profundidad)	incluyendo la base	815,0 mm x 585,6 mm x 210,9 mm (32,0 pulgadas x 23,0 pulgadas x 8,3 pulgadas)	1052,2 mm x 720,1 mm x 270,6 mm (41,4 pulgadas x 28,3 pulgadas x 10,6 pulgadas)
	excluyendo la base	815,0 mm x 529,6 mm x 82,0 mm (32,0 pulgadas x 20,8 pulgadas x 3,2 pulgadas)	1052,2 mm x 657,3 mm x 90,8 mm (41,4 pulgadas x 25,8 pulgadas x 3,5 pulgadas)
Peso	incluyendo la base	12,6 kg (27,7 libras)	19,0 kg (41,8 libras)
	excluyendo la base	11,4 kg (25,1 libras)	17,2 kg (37,9 libras)
Consumo de corriente		1,5 A	1,9 A
MODELOS		47LD520 (47LD520-UA)	55LD520 (55LD520-UA), 55LD520C (55LD520C-UA)
Dimensiones (Ancho x Altura x Profundidad)	incluyendo la base	1 173,4 mm x 791,4 mm x 319,0 mm (46,1 pulgadas x 31,1 pulgadas x 12,5 pulgadas)	1 357,0 mm x 901,0 mm x 423,0 mm (53,4 pulgadas x 35,4 pulgadas x 16,6 pulgadas)
	excluyendo la base	1 173,4 mm x 723,4 mm x 100,8 mm (46,1 pulgadas x 28,4 pulgadas x 3,9 pulgadas)	1 357,0 mm x 835,4 mm x 109,6 mm (53,4 pulgadas x 32,8 pulgadas x 4,3 pulgadas)
Peso	incluyendo la base	23,6 kg (52,0 libras)	36,4 kg (80,2 libras)
	excluyendo la base	20,8 kg (45,8 libras)	32,9 kg (72,5 libras)
Consumo de corriente		2,5 A	3,4 A
MODELOS		42LD630 (42LD630-UC)	47LD630 (47LD630-UC)
Dimensiones (Ancho x Altura x Profundidad)	incluyendo la base	1 024,0 mm x 685,0 mm x 261,0 mm (40,3 pulgadas x 26,9 pulgadas x 10,2 pulgadas)	1 137,0 mm x 758,0 mm x 270,0 mm (44,7 pulgadas x 29,8 pulgadas x 10,6 pulgadas)
	excluyendo la base	1 024,0 mm x 621,0 mm x 76,8 mm (40,3 pulgadas x 24,4 pulgadas x 3,0 pulgadas)	1 137,0 mm x 685,0 mm x 76,8 mm (44,7 pulgadas x 26,9 pulgadas x 3,0 pulgadas)
Peso	incluyendo la base	15,5 kg (34,1 libras)	20,3 kg (44,7 libras)
	excluyendo la base	13,9 kg (30,6 libras)	18,3 kg (40,3 libras)
Consumo de corriente		2,1 A	2,5 A
MODELOS		55LD630 (55LD630-UC)	
Dimensiones (Ancho x Altura x Profundidad)	incluyendo la base	1 329,0 mm x 872,0 mm x 330,0 mm (52,3 pulgadas x 34,3 pulgadas x 12,9 pulgadas)	
	excluyendo la base	1 329,0 mm x 796,0 mm x 96,5 mm (52,3 pulgadas x 31,3 pulgadas x 3,7 pulgadas)	
Peso	incluyendo la base	33,0 kg (72,7 libras)	
	excluyendo la base	29,8 kg (65,6 libras)	
Consumo de corriente		3,4 A	
Potencia requerida		AC 100-240V ~ 50/60Hz	
Sistema de la TV		NTSC-M, ATSC, 64 & 256 QAM	
Cobertura de programas		VHF 2 - 13 UHF 14 - 69 CATV 1 - 135 DTV 2 - 69 CDTV 1 - 135	
Impedancia de Antena Externa		75 Ω	
Condición de ambiente	Temp.de operación	0 °C - 40 °C (32 °F - 104°F)	
	Humedad de operación	Menos de 80%	
	Temp.para almacenar	-20 °C - 60 °C (-4 °F - 140°F)	
	Humedad para almacenar	Menos de 85%	

■ Las especificaciones mostradas arriba se pueden cambiar sin previo aviso para la mejora de calidad.

CÓDIGOS DE IR

Código (Hexa)	Función	Nota	Código (Hexa)	Función	Nota
00	CH ^	Botón control Remoto	0C	POTAL	Botón control Remoto
01	CH v	Botón control Remoto	AB	GUIDE	Botón control Remoto
02	VOL +	Botón control Remoto	B0	▶	Botón control Remoto
03	VOL -	Botón control Remoto	B1	■	Botón control Remoto
06	>	Botón control Remoto	BA		Botón control Remoto
07	<	Botón control Remoto	D6	TV	Código discreto IR (TV de entrada)
08	⏻	Botón control Remoto (Encendido/apagado)	C4	POWER ON	Código discreto IR (Sólo encendido)
09	MUTE	Botón control Remoto	C5	POWER OFF	Código discreto IR (Sólo apagado)
0B	INPUT	Botón control Remoto	5A	AV o AV1	Código discreto IR (AV1 de entrada)
0F	TV	Botón control Remoto	D0	AV2	Código discreto IR (AV2 de entrada)
10-19	Tedas de números 0-9	Botón control Remoto	BF	COMPONENTE	Código discreto IR (Componente1 de entrada)
1A	FLASHBK	Botón control Remoto	D5	RGB-PC	Código discreto IR (RGB-PC de entrada)
1E	FAV/MARK	Botón control Remoto	CE	HDMI1	Código discreto IR (HDMI1 de entrada)
28	BACK o RETURN	Botón control Remoto	CC	HDMI2	Código discreto IR (HDMI2 de entrada)
30	AV MODE	Botón control Remoto	E9	HDMI3	Código discreto IR (HDMI3 de entrada)
40	^	Botón control Remoto	DA	HDMI4	Código discreto IR (HDMI4 de entrada)
41	v	Botón control Remoto	76	Ratio 4:3	Código discreto IR (Sólo modo 4:3)
43	MENU	Botón control Remoto	77	Ratio 16:9	Código discreto IR (Sólo modo 16:9)
44	ENTER	Botón control Remoto	AF	Ratio Zoom	Código discreto IR (Sólo modo Zoom)
45	Q.MENU	Botón control Remoto			
4C	- (Guión)/LIST	Botón control Remoto			
5B	EXIT	Botón control Remoto			
79	RATIO	Botón control Remoto			
7E	SIMPLINK	Botón control Remoto			
8E	▶▶	Botón control Remoto			
8F	◀◀	Botón control Remoto			
95	ENERGY SAVING	Botón control Remoto			
AA	INFO	Botón control Remoto			
61	C3 AZUL	Botón control Remoto			
63	C2 AMARILLO	Botón control Remoto			
71	C0 VERDE	Botón control Remoto			
72	C1 ROJO	Botón control Remoto			

Para 32/37/42/47LD452C, 32/37/42/47LD452B

* Esta característica no se encuentra disponible para todos los modelos.

CONFIGURACIÓN DE DISPOSITIVO EXTERNO DEL CONTROL

El puerto RS-232 permite conectar el conector de entrada RS-232C a un dispositivo de control externo (como una computadora o un sistema de control de A/V) para controlar en forma externa las funciones del televisor.

Nota: El RS-232 de esta unidad está diseñado para ser utilizado con hardware y software de control de RS-232 de terceros. Las instrucciones que aparecen a continuación se entregan para servir de ayuda con el software de programación o para probar la funcionalidad del uso de software telenet.

Instalación de RS-232C

Ej.)

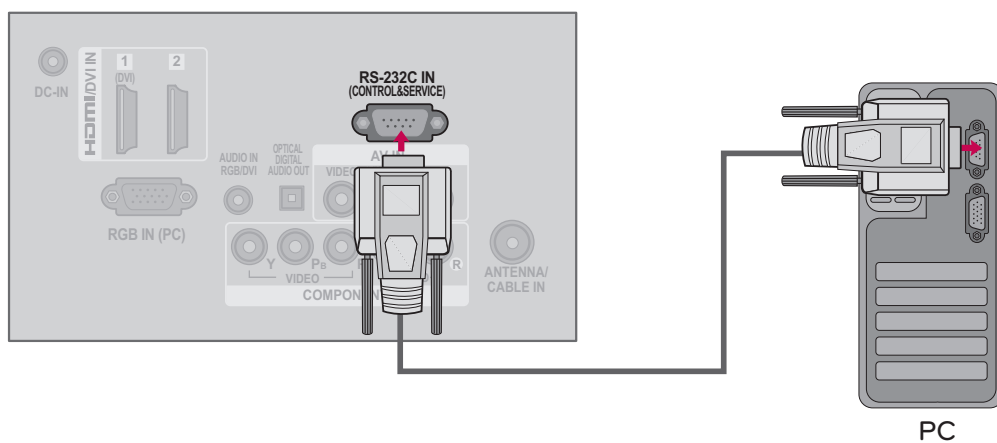

Tipo del Conector; Macho D-Sub 9-Pines

No.	Pin Name
1	No conexión
2	RXD (Recepción de datos)
3	TXD (Transmisión de datos)
4	DTR (Lado DTE listo)
5	GND
6	DSR (Lado DCE listo)
7	RTS (Listo para enviar)
8	CTS (Aprobado para enviar)
9	No Conexión

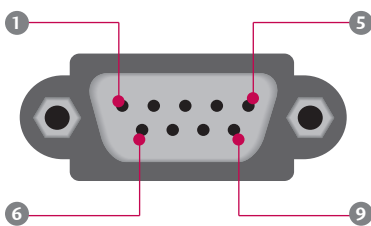

Comunicación de los Parámetros

- Velocidad de banda : 9 600 b/s (UART)
- Longitud de datos : 8 bits
- Paridad : No se aplica
- Bit de detención : 1 bit
- Código de comunicación : Código ASCII
- Use un cable cruzado (reverso).

! NOTA

- Este producto posee resonancia de comando en el Comando RS-232C.

Configuraciones de RS-232C

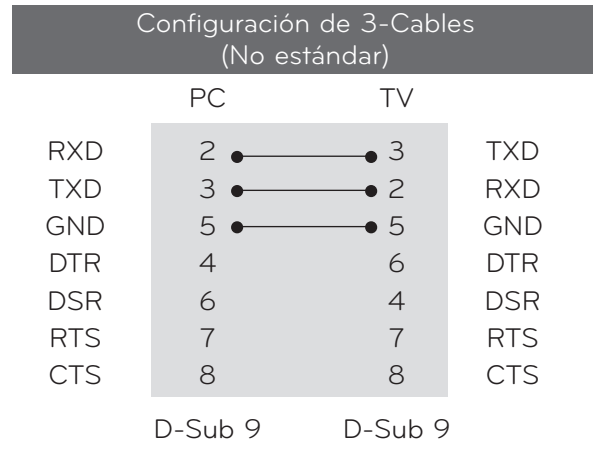
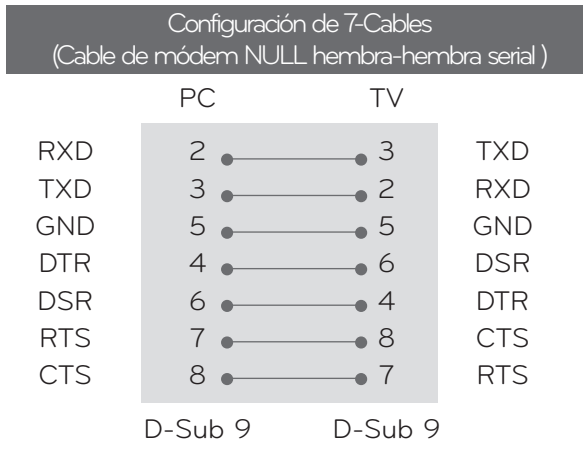

Configuración de ID

Use esta función para especificar un número de ID de la unidad.
Refiérase a "Mapeo de datos reales".

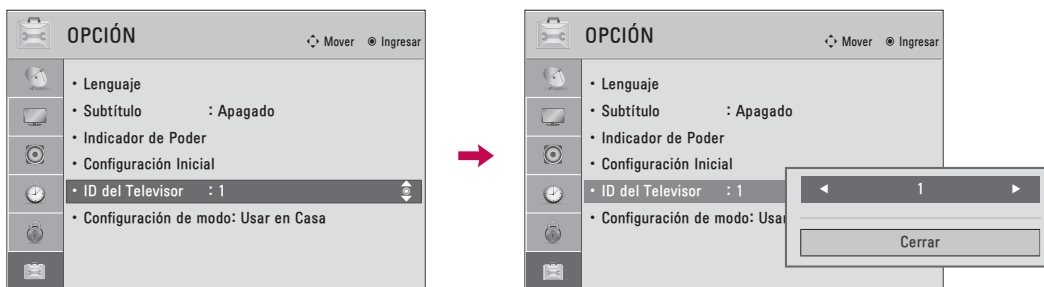

- 1 Seleccione **OPCIÓN..**
- 2 Seleccione **ID del Televisor.**
- 3 Seleccione el número deseado de ID del monitor. Rango de ajuste de ID del Televisor 1 - 99.
- 4 o Regresar al menú anterior.
- Regresar a la pantalla del televisor.

■ Mapeo de datos reales	
0	Paso 0
⋮	
A	Paso 10 (ID del Televisor 10)
⋮	
F	Paso 15 (ID del Televisor 15)
10	Paso 16 (ID del Televisor 16)
⋮	
63	Paso 99 (ID del Televisor 99)
64	Paso 100

Lista de Referencia de los Comandos

	COMANDO 1	COMANDO 2	DATO (Hexadecimal)
01. Alimentación	k	a	00 - 01
02. Selección de entrada	x	b	► P.155
03. Aspecto de pantalla	k	c	► P.155
04. Modo Pantalla	k	d	00 - 01
05. Silenciador de volumen	k	e	00 - 01
06. Control de volumen	k	f	00 - 64
07. Contraste	k	g	00 - 64
08. Brillo	k	h	00 - 64
09. Color	k	i	00 - 64
10. Tinte	k	j	00 - 64
11. Nitidez	k	k	00 - 64
12. Selección de OSD	k	l	00 - 01
13. Modo bloqueo de control remoto	k	m	00 - 01
14. Agudos	k	r	00 - 64
15. Graves	k	s	00 - 64
16. Balance	k	t	00 - 64
17. Temperatura de Color	x	u	00 - 64
18. Ahorro de energía	j	q	► P.156
19. Auto Configuración	j	u	► P.156
21. Agr./Eli. de canal	m	b	00 - 01
22. Botones	m	c	► P.157
23. Luz de fondo	m	g	00 - 64

	COMANDO1	COMANDO2	DATO 00 (Hexadecimal)	DATO 01 (Hexadecimal)
20. Sintonización de canales	m	a	Programa físicoalto	Programa mayor bajo
			DATO 02 (Hexadecimal)	DATO 03 (Hexadecimal)
	mayor bajo	menor alto	menor bajo	atributo

Protocolo de Transmisión /Recepción

Transmisión

[Comando1][Comando2][][ID del Televisor][][Dato][Cr]

[Comando 1] : Primer comando para controlar la TV.(j,k,m o x)

[Comando 2] : Segundo comando para controlar la TV.

[ID del Televisor]: Ud. puede ajustar la ID de unidad-para seleccionar el número deseado de ID de la TV en el menú Especial. Rango de ajuste es de 1 a 99. Cuando seleccione la ID de unidad 'O', cada TV conectada será controlada. ID de unidad está indicado en decimal (1 - 99) en el menú en Hexadecimal (0x0 - 0x63) en la transmisión/recibiendo el protocolo.

[DATO] : Para transmitir los datos de comando.

Transmite el dato 'FF' a leer estados de comando [Cr] : Retorno Código ASCII como '0x0D'

[] : Código ASCII como 'espacio (0x20)'

* En este modelo, el televisor no enviará el estado durante el modo apagado.

Reconocimiento de OK

[Comando2][][Set ID][][OK][Data][x]

La TV transmite ACK (reconocimiento) basando en este formato cuando recibe un dato normal. En este momento, si el dato está en el modo de leer, esto indica el estado de dato actual. Si el dato está en el modo de escribir, esto regresa los datos de la computadora.

* En este modelo, el televisor no enviará el estado durante el modo apagado.

* Formato de datos [Comando 2] : Use como comando.

[ID del Televisor] : Use el carácter pequeño, si la ID definida es 10, enviará '0'a'

[DATO] : Use el carácter pequeño, si los datos son 0 x ab, enviará 'a', 'b'.

[OK] : Use el carácter grande

Reconocimiento de NG

[Comando2][][ID del Televisor][][NG][Dato][x]

La TV transmite ACK (reconocimiento) basando en este formato cuando recibe un dato anormal de funciones no-viable o errores de comunicación.

Dato1: Código ilegal.

Dato2: Función no soportada.

Dato3: Esperar más tiempo.

* En este modelo, el televisor no enviará el estado durante el modo apagado.

* Formato de datos

[Comando 2] : Use como comando.

[ID del Televisor] : Use el carácter pequeño, si la ID definida es 10, enviará '0'a'

[DATO] : Use el carácter pequeño, si los datos son 0xab, enviará 'a', 'b'.

[NG] : Use el carácter grande

01. Alimentación (Comando: k a)

Para controlar la potencia Encendida/Apagada de la TV.

Transmisión [k][a][][ID del Televisor][][Data][Cr]

Dato 00 : Apagado Dato 01 : Encendido

Reconocimiento [a][][ID del Televisor][][OK/NG][Dato][x]

* Si otras funciones transmiten datos 'FF' basados en este formato, el reconocimiento de retroalimentación de datos, presenta un estado acerca de cada función.

* En este modelo, el televisor enviará la Información después de la finalización del procesamiento de encendido.

Es posible que exista un retraso entre el comando y la información.

02. Selección de entrada (Comando: x b)

Para seleccionar la fuente de entrada para la TV.

Transmisión [x][b][][ID del Televisor][][Dato][Cr]

Dato 00: DTV (Antena) Dato 01: DTV (Cable)

Dato 10: Análogo (Antena) Dato 11: Análogo (Cable)

Dato 20: AV1 Dato 21: AV2

Dato 40: Componente 1 Dato 41: Componente 2

Dato 60: RGB-PC Dato 90: HDMI1

Dato 91: HDMI2 Dato 92: HDMI3

Dato 93: HDMI4

Reconocimiento [b][][ID del Televisor][][OK/NG][Dato][x]

03. Aspecto de pantalla (Comando: k c)

Para ajustar el formato de la pantalla.

Transmisión [k][c][][ID del Televisor][][Dato][Cr]

Dato 01: 4:3 09: Sólo búsqueda

02: 16:9 10: Zoom cine1

04: Zoom

06: Por Programa 1F: Zoom cine16

Reconocimiento [c][][ID del Televisor][][OK/NG][Dato][x]

04. Modo Pantalla (Comando: k d)

Para seleccionar modo de pantalla encendido/apagado.

Transmisión [k][d][][ID del Televisor][][Dato][Cr]

Dato 00: Modo apagado de pantalla

(Imagen encendida) Video-out Mute off

Dato 01: Modo encendido de pantalla (Imagen apagada)

Dato 10: Video-out Mute on

Reconocimiento [d][][ID del Televisor][][OK/NG][Dato][x]

* Sólo en el caso de que la función Silencio de la salida de video esté activada, el televisor mostrará la visualización en pantalla (OSD) Pero en el caso de que la función Silencio de la salida de video esté desactivada, el televisor no mostrará la visualización en pantalla (OSD).

05. Silenciador de volumen (Comando: k e)

Para controlar el encendido/apagado del silenciador de volumen, También puede ajustar el silenciador utilizando el botón MUTE en el control remoto.

Transmisión [k][e][][ID del Televisor][][Dato][Cr]

Dato 00: Encendido del silenciador de volumen (Sin volumen)

Dato 01: Apagado del silenciador de volumen (Con volumen)

Reconocimiento [e][][ID del Televisor][][OK/NG][Dato][x]

06. Control de volumen (Comando: k f)

Para ajustar el volumen.

También puede ajustar el volumen con los botones de volumen en el control remoto.

Transmisión [k][f][][ID del Televisor][][Dato][Cr]

Dato Min: 00 - Max: 64 (*transmitir por código hexadecimal)

Véase 'Mapeo de datos reales'.

Reconocimiento [f][][ID del Televisor][][OK/NG][Dato][x]

07. Contraste (Comando: k g)

Para ajustar el contraste de la pantalla.

También puede ajustar el contraste en el menú Imagen.

Transmisión [k][g][][ID del Televisor][][Dato][Cr]

Dato Min: 00 - Max: 64 (*transmitir por código hexadecimal)

Véase 'Mapeo de datos reales'.

Reconocimiento [g][][ID del Televisor][][OK/NG][Dato][x]

08. Brillo (Comando: k h)

Para ajustar el brillo de la pantalla.

También puede ajustar el brillo en el menú Imagen.

Transmisión [k][h][][ID del Televisor][][Dato][Cr]

Dato Min: 00 - Max: 64 (*transmitir por código hexadecimal)

Véase 'Mapeo de datos reales'.

Reconocimiento [h][][ID del Televisor][][OK/NG][Dato][x]

09. Color (Comando: k i)

Para ajustar el color de pantalla.

También puede ajustar el brillo en el menú Imagen.

Transmisión [k][i][][ID del Televisor][][Dato][Cr]

Dato Min: 00 - Max: 64 (*transmitir por código hexadecimal)

Véase 'Mapeo de datos reales'.

Reconocimiento [i][][ID del Televisor][][OK/NG][Dato][x]

10. Tinte (Comando: k j)

Para ajustar el tinte de la pantalla.

Ud. puede ajustar el tinte en el menú Imagen.

Transmisión [k][j][][ID del Televisor][][Dato][Cr]

Dato Rojo : 00 - Verde : 64(*transmitir por código hexadecimal)

Véase 'Mapeo de datos reales'.

Reconocimiento [j][][ID del Televisor][][OK/NG][Dato][x]

11. Nitidez (Comando: k k)

Para ajustar la nitidez de la pantalla.

También puede ajustar la nitidez en el menú Imagen.

Transmisión [k][k][][ID del Televisor][][Dato][Cr]

Dato Min: 00 - Max: 64 (*transmitir por código hexadecimal)

Véase 'Mapeo de datos reales'.

Reconocimiento [k][][ID del Televisor][][OK/NG][Dato][x]

12. Selección de OSD (Comando: k l)

Para seleccionar OSD (On Screen Display) encendido/apagado.

Transmisión [k][l][][ID del Televisor][][Dato][Cr]

Dato 00: Apagado de OSD Dato 01: Encendido de OSD

Reconocimiento [l][][ID del Televisor][][OK/NG][Dato][x]

13. Modo de bloqueo de control remoto

(Comando: k m)

Para bloquear los mandos del panel frontal en el monitor y en el mando a distancia.

Transmisión [k][m][][ID del Televisor][][Dato][Cr]

Dato 00: Bloquear Apagado, 01: Bloquear Encendido

Reconocimiento [m][][ID del Televisor][][OK/NG][Dato][x]

* Si ud. no está usando el control remoto y tampoco los controles del panel frontal en la unidad, use este modo. Cuando la potencia principal enciende y apaga, el bloqueo de control remoto será liberado.

* Si el Bloqueo de teclas está en el modo de espera, el televisor no se prenderá mediante el botón de POWER del control remoto ni del propio televisor.

14. Agudos (Comando: k r)

Para ajustar los agudos.

También puede ajustar los agudos en el menú audio.

Transmisión [k][r][][ID del Televisor][][Dato][Cr]

Dato Min : 00 - Max : 64 (*transmitir por código hexadecimal)

Véase 'Mapeo de datos reales'.

Reconocimiento [r][][ID del Televisor][][OK/NG][Dato][x]

15. Graves (Comando: k s)

Para ajustar los graves.

También puede ajustar los graves en el menú audio.

Transmisión [k][s][][ID del Televisor][][Dato][Cr]

Dato Min : 00 - Max : 64 (*transmitir por código hexadecimal)

Véase 'Mapeo de datos reales'.

Reconocimiento [s][][ID del Televisor][][OK/NG][Dato][x]

16. Balance (Comando: k t)

Para ajustar el balance.

También puede ajustar el balance en el menú audio.

Transmisión [k][t][][ID del Televisor][][Dato][Cr]

Dato Min : 00 - Max : 64 (*transmitir por código hexadecimal)

Véase 'Mapeo de datos reales'.

Reconocimiento [t][][ID del Televisor][][OK/NG][Dato][x]

17. Temperatura de Color (Comando: k u)

Para ajustar la temperatura de color.

También puede ajustar la temperatura de color en el Menú Imagen.

Transmisión [k][u][][ID del Televisor][][Dato][Cr]

Dato 00: Medio 01: Frio 02: Cálido

Reconocimiento [u][][ID del Televisor][][OK/NG][Dato][x]

18. Ahorro de energía (Comando: j q)

Control de la función de Ahorro de Energía.

Transmisión [j][q][][ID del Televisor][][Dato][Cr]

Dato 00: Ahorro de energía - Apagado

01: Ahorro de energía - Mínimo

02: Ahorro de energía - Medio

03: Ahorro de energía - Máximo

04: Ahorro de energía - Automático (dependiendo de los modelos)

05: Ahorro de energía - Apagado de Pantalla

Reconocimiento [q][][ID del Televisor][][OK/NG][Dato][x]

19. Auto Configuración (Comando: j u)

Ajustar la posición de la imagen y reducir el temblor de la imagen en forma automática. La auto configuración sólo funciona con RGB-PC.

Transmisión [j][u][][ID del Televisor][][Dato][Cr]

Dato 01: Para configurar

Reconocimiento [u][][ID del Televisor][][OK/NG][Dato][x]

20. Sintonización de canales (Comando: m a)

Para sintonizar los canales en el siguiente número físico/mayor/menor.

Transmisión [m][a][][ID del Televisor][][Dato00][][Dato01]

[][Dato02][][Dato03][][Dato04][][Dato05][Cr]

Los canales digitales poseen un número de canal Físico, Mayor y Menor. El número Físico es el número de canal digital real, el Mayor es el número al cual el canal se debe asociar y el Menor es el subcanal. Dado que el sintonizador ATSC automáticamente asocia el canal al número Mayor, el número Físico no se requiere.

Dato 00: Número de canal físico

NTSC aéreo: 02 - 45, NTSC cable: 01, 0E - 7D

ATSC aéreo: 01 - 45, ATSC cable: 01 - 87

Dato 01 & 02: Mayor número de canal

Dato 01: Bytes altos Dato 02: Bytes bajos

Se encuentran disponibles dos bytes para el Mayor y Menor, y normalmente sólo se usa el segundo byte.

Dato 03 & 04: Número de canal menor

No se necesita para NTSC.

Dato 05:	7 Imagen principal/ secundaria	6 Canal de dos/una parte	5 Uso de canal físico	4 Reservado	3	2	1	0	Step
	0 Principal	0 Dos	0 Uso	x	0	0	0	0	NTSC Air
	1 Secundaria	1 Uno	1 Sin uso	x	0	0	0	1	NTSC Cable
				x	0	0	1	0	ATSC Air
				x	0	0	1	1	ATSC Cable_std
				x	0	1	0	0	ATSC Cable_hrc
				x	0	1	0	1	ATSC Cable_irc
				x	0	1	1	0	ATSC cable_auto
				x	0	1	1	1	Reservado
				x	x	x	x	x	...
				x	1	1	1	1	Reservado

En la tabla anterior aparece el código binario que se debe convertir a Hexadecimal antes del envío. Por ejemplo: El código binario para sintonizar la subfuente en un canal de cable NTSC es "1000 0001", el cual se traduce a "81" en Hex.

* 7° bit: Para qué fuente desea cambiar el canal.

* 6° bit: Use un canal de dos partes o de una parte. En la mayoría de los casos use simplemente 0, ya que se ignora cuando se utiliza NTSC.

* 5° bit: Use 0 con NTSC, ya que sólo puede utilizar el número de canal físico. Normalmente use 1 para ATSC, ya que la mayoría de las veces no importa cuál sea el número físico.

* 4° bit: Ajuste en 0.

* Bits 3-0: Elija el tipo de señal.

* Ejemplos de comando de sintonización:

1. Sintonice en canal de cable análogo (NTSC) 35

Dato 00 = Físico de 35 = 23

Dato 01 & 02 = Sin Mayor = 00 00

Dato 03 & 04 = Sin Menor = 00 00

Dato 05 = 0000 0001 en binario = 01

Total = ma 00 23 00 00 00 01

2. Sintonice en el canal local digital (ATSC) 30 - 3

Dato 00 = No se conoce el Físico = 00

Dato 01 & 02 = Mayor es 30 = 00 1E

Dato 03 & 04 = Menor es 3 = 00 03

Dato 05 = 0010 0010 en binario = 22

Total = ma 00 00 00 1E 00 03 22

21. Agr./Eli. de canal (Comando: m b)

Para agregar y eliminar canales.

Transmisión [m][b][][ID del Televisor][][Dato][Cr]

Dato 00: Borrar programa Dato 01: Memorizar programa

Reconocimiento [b][][ID del Televisor][][OK/NG][Dato][x]

22. Botones (Comando: m c)

Para mandar el código de botón remoto IR.

Transmisión [m][c][][ID del Televisor][][Dato][Cr]

Vea la página 151.

Reconocimiento [c][][ID del Televisor][][OK/NG][Dato][x]

Cuando el televisor se encuentra en modo de espera, éste sólo podrá prenderse mediante el botón POWER del control remoto.

23. Luz de fondo (Comando: m g)

Para ajustar la luz trasera de la pantalla.

Transmisión [m][g][][ID del Televisor][][Dato][Cr]

Dato Min:0 - Máx:64(*transmitir por código hexadecimal)

Véase 'Mapeo de datos reales'.

Reconocimiento [g][][ID del Televisor][][OK/NG][Dato][x]

AVISO SOBRE SOFTWARE DE CÓDIGO ABIERTO

Los siguientes ejecutables GPL y bibliotecas LGPL, MPL utilizados en este producto están sujetos a contratos de licencia GPL2.0/LGPL2.1/MPL1.1:

GPL EXECUTABLES:

Linux kernel 2.6, busybox, e2fsprogs, gdbserver, jfsutils, mtd-utils, procps, u-boot, udhcpc

LGPL LIBRARIES:

cairo, directFB, gettext, glib, glibc, iconv, pixman

MPL LIBRARIES:

Nanox

LG Electronics le ofrece un código fuente en CD-ROM por un precio que cubre el costo de realizar dicha distribución, tal como el costo del soporte, el envío y el manejo si envía una petición por e-mail a LG Electronics: opensource@lge.com

Esta oferta es válida por un periodo de tres (3) años a partir de la fecha de distribución de este producto por parte de LG Electronics.

Este producto incluye software de fuente abierta

- ▶ expat:
 - copyright © 1998, 1999, 2000 Thai Open Source Software Center Ltd y Clark Cooper
 - copyright © 2001, 2002, 2003, 2004, 2005, 2006 Expat maintainers.
- ▶ freetype: copyright © 2003 The FreeType Project (www.freetype.org).
- ▶ ICU: copyright © 1995-2008 International Business Machines Corporation y otros
- ▶ libcurl: copyright © 1996 - 2008, Daniel Stenberg.
- ▶ libjpeg: Este software está basado, en parte, en el trabajo del Independent JPEG Group copyright © 1991 - 1998, Thomas G. Lane.
- ▶ libmng: copyright © 2000-2007 Gerard Juyn, Glenn Randers-Pehrson
- ▶ libpng: copyright © 1998-2008 Glenn Randers-Pehrson
- ▶ md5: copyright © 1991-2, RSA Data Security, Inc
- ▶ md5 checksum : copyright © 1999, 2000, 2002 Aladdin Enterprises
- ▶ ncurses: copyright © 1998 Free Software Foundation, Inc.
- ▶ openssl:
 - software criptográfico escrito por Eric Young.
 - software escrito por Hudson.
 - software desarrollado por la OpenSSL Project para su uso en el OpenSSL Toolkit. (<http://www.openssl.org>)
- ▶ strace :
 - copyright © 1991, 1992 Paul Kranenburg.
 - copyright © 1993 Branko Lankester.
 - copyright © 1993 Ulrich Pegelow.
 - copyright © 1995, 1996 Michael Elizabeth Chastain.
 - copyright © 1993, 1994, 1995, 1996 Rick Sladkey.
 - copyright © 1998-2003 Wichert Akkerman.
 - copyright © 2002-2008 Roland McGrath.
 - copyright © 2003-2008 Dmitry V. Levin.
 - copyright © 2007-2008 Jan Kratochvil.
- ▶ tinycl: copyright © 2000-2006 Lee Thomason
- ▶ xyssl: Copyright (C) 2009 Paul Bakker
- ▶ zlib: copyright © 1995-2005 Jean-loup Gailly y Mark Adler

Reservados todos los derechos.

Por este documento se concede permiso, gratuito, a cualquier persona a obtener una copia de este software y los archivos de documentación asociados (el "Software"), para manipular el software sin restricciones, incluyendo, pero no limitándose al derecho de utilización, copia, modificación, fusionar, publicar, distribuir, conceder licencias o vender copias del Software y a permitir a estas personas que reciben el Software a hacerlo, sometiéndose a las siguientes condiciones:

EL SOFTWARE SE SUMINISTRA "TAL CUAL", SIN NINGÚN TIPO DE GARANTÍA, EXPRESA O IMPLÍCITA, INCLUYENDO PERO NO LIMITADO A LAS GARANTÍAS DE COMERCIALIZACIÓN, IDONEIDAD PARA UN PROPÓSITO PARTICULAR Y NO INFRACCIÓN. EN NINGÚN CASO, LOS TITULARES DE DERECHOS DE AUTOR O AUTORES SERÁN RESPONSABLES DE NINGUNA RECLAMACIÓN, DAÑO U OTRAS RESPONSABILIDADES, YA SEA EN UNA ACCIÓN DE CONTRATO, AGRAVIO O CUALQUIER OTRA FORMA, QUE SURJAN DE, DE O EN CONEXIÓN CON EL SOFTWARE O DEL USO O DE OTROS TRATOS EN EL SOFTWARE.



El número de modelo y serie del televisor se encuentra en la parte posterior y/o en un lateral del televisor respectivamente.
Anótelo a continuación para tenerlo disponible en caso de necesitar asistencia.

MODELO _____

SERIE _____