



LG

Life's Good

ESPAÑOL

MANUAL DEL USUARIO TELEVISOR LCD

Lea atentamente este manual antes de hacer funcionar el televisor y consérvelo para futuras consultas.

MODELO DE TELEVISOR LCD
M2241A

www.lg.com

CONTENIDO

3 MONTAJE Y PREPARACIÓN

- 3 Desembalaje
- 4 Componentes y botones
- 5 Levantamiento y traslado del televisor
- 5 Configuración del televisor
 - Colocación de la base soporte
 - Desconexión de la base del soporte y el cuerpo
- 6 - Montaje sobre una mesa
- 7 - Montar en la pared

9 CONTROL REMOTO

11 PARA MIRAR TELEVISIÓN

- 11 Conexión de una antena o un cable
 - Conexión de una antena o un cable básico
 - Conexión con un decodificador
- 12 Acceso al televisor por primera vez
- 13 Para mirar televisión
- 13 Administración de canales
 - Configuración automática de canales
 - Configuración manual de canales
- 14 - Edición de la lista de canales
- 14 - Configuración de canales favoritos
- 15 Uso de opciones adicionales
 - Ajuste del aspecto de pantalla
 - Uso de la lista de entradas
- 16 - Lenguaje del menú en pantalla
- 16 - Bloqueo de los botones en el televisor

17 CONEXIÓN DE UNA PC

- 17 Conexión RGB
- 18 Ajuste de la pantalla
 - Selección de un modo de imagen
 - Personalización de opciones de imágenes
- 19 - Personalización de las opciones de la pantalla para la PC
- 19 Ajuste del sonido
 - Selección de un modo de audio
 - Personalización de opciones de sonido

21 ENTRETENIMIENTO

- 21 Uso de funciones de medios integrados
 - Conexión de dispositivos de almacenamiento USB
- 22 - Búsqueda de archivos
- 23 - Para ver fotos
- 24 - Para escuchar música

26 PERSONALIZACIÓN DE LA CONFIGURACIÓN

- 26 Acceso a los menús principales
- 27 Personalización de la configuración
 - Configuración de CANAL
 - Configuración de IMAGEN
 - Configuración de AUDIO
 - Configuración de HORA
 - Configuración de OPCIÓN
 - Configuración de USB

34 ESTABLECIMIENTO DE CONEXIONES

- 34 Descripción general de la conexión
- 36 Conexión de una videocámara, cámara, receptor de HD, reproductor de DVD o VCR, dispositivo de juego
 - Conexión HDMI
 - Conexión compuesta
- 36 Conexión de un dispositivo USB

37 MANTENIMIENTO

- 37 Pantalla y marco
- 37 Gabinete y base
- 37 Cable de alimentación

38 RESOLUCIÓN DE PROBLEMAS

- 38 General
- 39 Modo de PC

41 ESPECIFICACIONES

MONTAJE Y PREPARACIÓN

Desembalaje

Verifique que la caja del producto contenga los siguientes elementos. Si falta algún accesorio, comuníquese con el distribuidor local mediante el cual adquirió el producto. Las ilustraciones de este manual pueden diferir del producto y los accesorios reales.

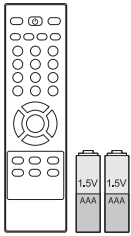

Control remoto y baterías

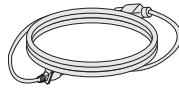

Cable de alimentación



Cable RGB

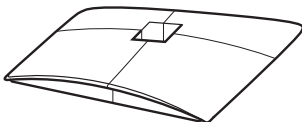

Base del soporte

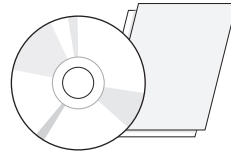

CD (Manual del propietario)/Tarjeta



PRECAUCIÓN

- Para garantizar la seguridad y la vida útil del producto, utilice únicamente elementos originales.
- La garantía no cubre daños o lesiones que puedan producirse por no utilizar elementos originales.



NOTA

- Los accesorios suministrados con el producto adquirido pueden variar según el modelo.
- Es posible que cambien las especificaciones del producto o el contenido en el manual sin previo aviso debido a las actualizaciones de las funciones del producto.

Componentes y botones

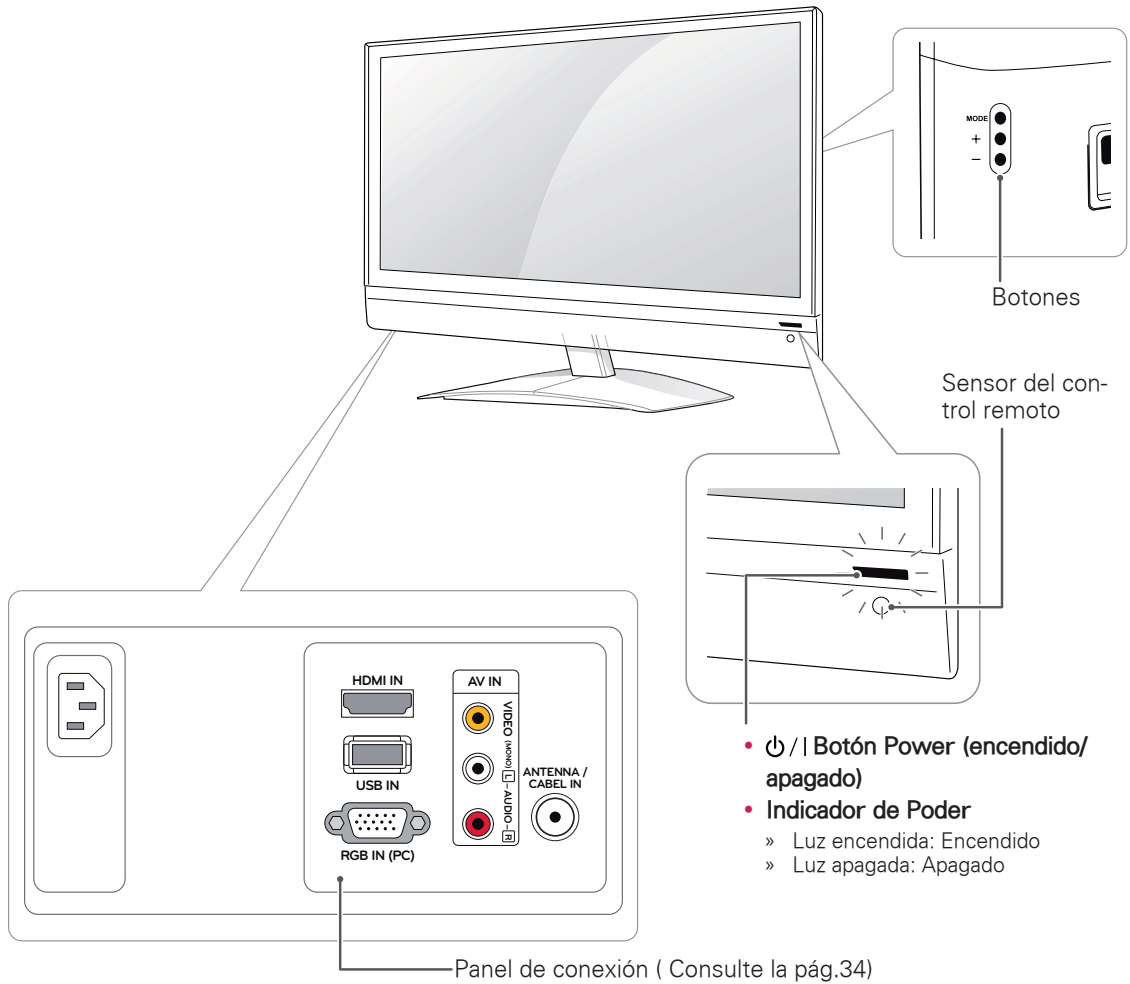

botón	Descripción
MODO "●"	Selecciona el modo (Canal Volumen Entrada)
	Canal Permite desplazarse por los canales guardados.
	Volumen Ajusta el nivel de volumen.
	Entrada Cambia la fuente de entrada.
	Ajusta el nivel del botón de modo.



NOTA

- Se puede encender o apagar el indicador de Poder al seleccionar **OPCIÓN** en los menús principales.
- Las teclas locales funcionan solamente para **Power, Channel, Volume e Input**.

Levantamiento y traslado del televisor

Si desea levantar o trasladar el televisor, lea las instrucciones a continuación para no rayarlo ni dañarlo, y para transportarlo de forma segura, independientemente del tamaño o tipo de televisor.



PRECAUCIÓN

No toque la pantalla. De lo contrario, podría dañar la pantalla o algunos de los píxeles que se usan para generar las imágenes.

- Se recomienda trasladar el televisor en la caja o el material de embalaje en el que lo recibió al comprarlo.
- Antes de trasladar o levantar el televisor, desconecte el cable de alimentación y el resto de los cables.
- Sostenga con firmeza la parte superior e inferior del marco del televisor. Asegúrese de no sostenerlo por la parte transparente, por el parlante o por el área de rejillas de los parlantes.

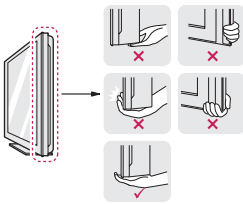

- Cuando sostenga el televisor, coloque la pantalla mirando hacia fuera para evitar que se generen rayas en esta.



- Al transportar el televisor, no lo sacuda ni someta a vibraciones excesivas.
- Al transportar el televisor, manténgalo de forma vertical, nunca lo apoye sobre uno de los costados ni lo incline hacia la derecha o izquierda.

Configuración del televisor

Colocación de la base soporte

- 1 Coloque el producto con el lado de la pantalla hacia abajo en una superficie plana y acolchada.



PRECAUCIÓN

Apoye el televisor sobre una plancha de goma espuma o un paño protector para no dañar la pantalla.

- 2 Conecte la **Base del soporte** desde el televisor al girar el tornillo hacia la derecha con una **Moneda**.

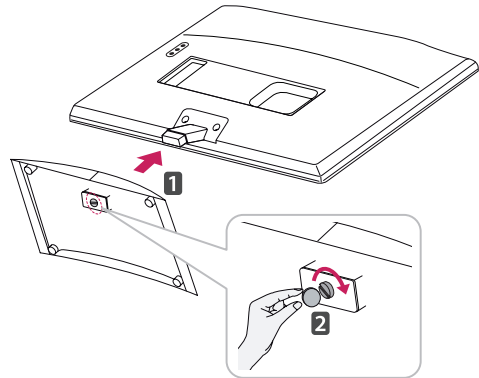

Desconexión de la base del soporte y el cuerpo

- 1 Coloque el producto con el lado de la pantalla hacia abajo en una superficie plana y acolchada.
- 2 Gire el tornillo a la izquierda y luego tire de la **Base del soporte** desde el **Cuerpo del soporte**.

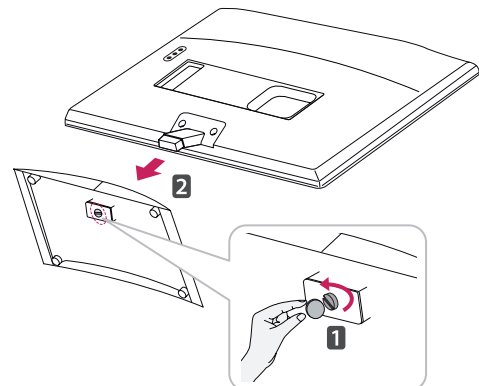

- 3 Saque 2 tornillos y tire del **Cuerpo del soporte** desde el televisor.

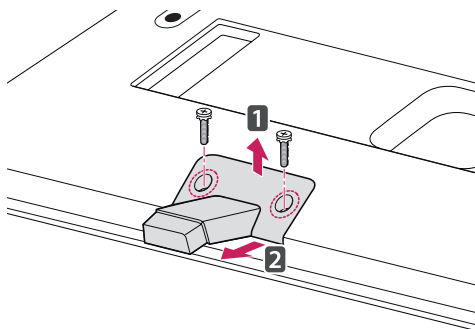

Montaje sobre una mesa

- 1 Levante el televisor y déjelo en posición vertical sobre una mesa. Deje un espacio mínimo de 10 cm entre el producto y la pared para asegurar una ventilación adecuada.

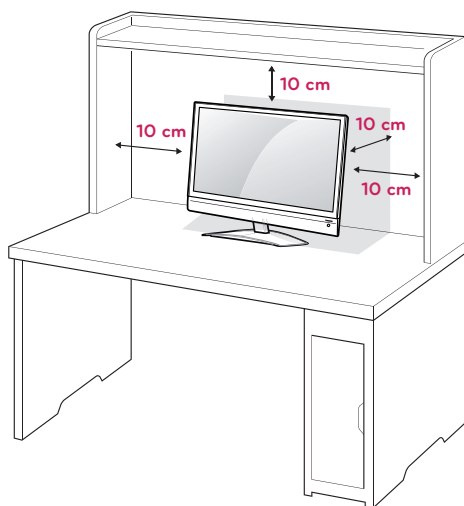

ADVERTENCIA

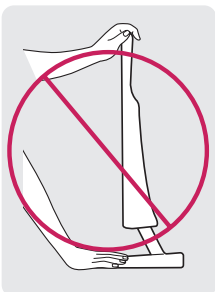

- Es un modelo de recepción fijo y no se puede ajustar el ángulo.
- Si intenta ajustar el ángulo a la fuerza, puede dañar el aparato.

- 2 Conecte el **Cable de alimentación** a la toma de la pared.

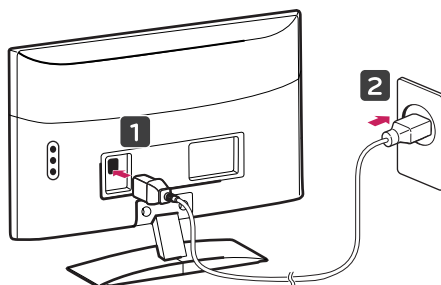

Uso del sistema de seguridad Kensington

El conector del sistema de seguridad Kensington se encuentra en la parte posterior del televisor. Para obtener más información sobre cómo instalarlo y utilizarlo, consulte el manual suministrado con el sistema de seguridad Kensington o visite el sitio <http://www.kensington.com>.

Conecte el cable del sistema de seguridad Kensington entre el televisor y una mesa.

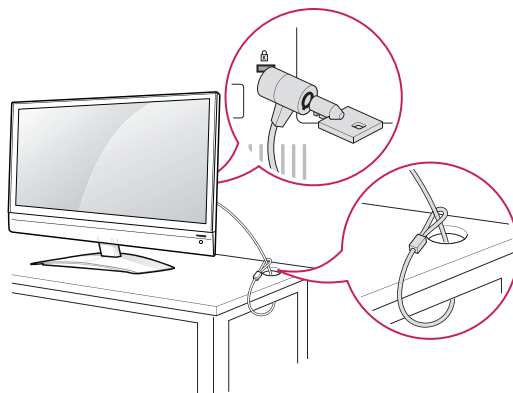

NOTA

El sistema de seguridad Kensington es opcional. Puede adquirir accesorios adicionales en la mayoría de las tiendas de electrónica.

Montar en la pared

Para una ventilación adecuada, calcule una distancia de 10 cm de cada lado del televisor y de la pared. Puede obtener instrucciones de instalación detalladas de su distribuidor; consulte la Guía configuración e instalación del soporte de montaje en paredes con inclinación.

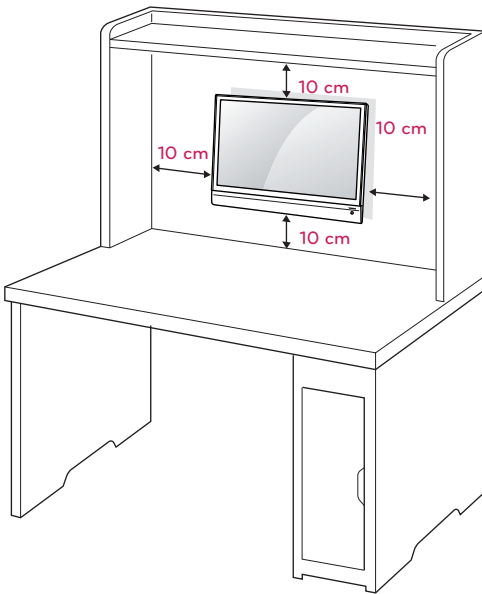

Si desea montar el TV en una pared, ponga la interfaz de soporte de pared (componentes opcionales) en la parte posterior del televisor.

Al instalar el TV con la interfaz de soporte de pared (componentes opcionales), póngala con cuidado para que no se caiga el televisor.

- 1 Utilice una interfaz de soporte de pared conforme a los estándares de VESA.
- 2 Si usa tornillos más largos que el estándar, el TV puede sufrir daños internos.
- 3 Si usa tornillos incorrectos, el producto se puede dañar y caer desde la ubicación en que está montado. En este caso, LG Electronics no es responsable por los daños.
- 4 Compatible con VESA sólo respecto de las dimensiones de los tornillos de la interfaz de soporte y de las especificaciones de los tornillos de montaje.

5 Use el estándar VESA como se indica a continuación.

- 784,8 mm (30,9") y menores
 - * Grosor del tablero de montaje en pared: 2,6 mm
 - * Tornillo: Φ 4,0 mm x 0,7 mm de paso x 10 mm de largo.
- 787,4 mm (31,0") y superiores
 - * Use el tablero de montaje en pared y los tornillos con estándar VESA.

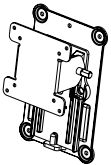
MODELO	M2241A
VESA (A x B)	75 x 75
Tornillo estándar	M4
Cantidad de tornillos	4
Soporte de pared (opcional)	RW120 

- VESA (A x B)

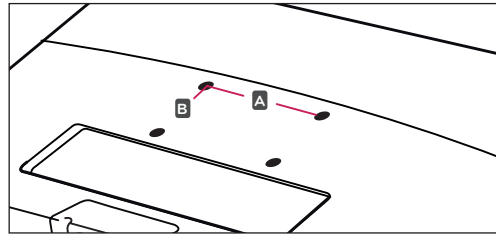

**PRECAUCIÓN**

- Primero desconecte el cable de alimentación y luego traslade o instale el televisor. De lo contrario, pueden producirse descargas eléctricas.
- Si instala el televisor en el cielo raso o en una pared inclinada, podría caerse y provocar lesiones graves. Utilice un montaje de pared autorizado por LG y comuníquese con el distribuidor local o con personal técnico calificado.
- No ajuste excesivamente los tornillos, dado que podría dañar el televisor y anular la garantía.
- Utilice tornillos y soportes de pared que cumplan la norma VESA. La garantía no cubre daños o lesiones provocados por el uso incorrecto del aparato o de accesorios no autorizados.

**NOTA**

- Utilice los tornillos enumerados en las especificaciones de la norma VESA.
- El conjunto de montaje de pared incluye un manual de instalación y las piezas necesarias.
- El soporte de pared es opcional. Puede adquirir accesorios adicionales del distribuidor local.
- La longitud de los tornillos puede variar según el tipo de soporte de pared. Asegúrese de utilizar el largo adecuado.
- Para obtener más información, consulte las instrucciones suministradas con el montaje de pared.

CONTROL REMOTO

Las descripciones que figuran en este manual se basan en los botones del control remoto. Lea atentamente este manual y use el televisor correctamente.

Para reemplazar las baterías, abra la tapa de las baterías, coloque otras (AAA de 1,5 V) y haga coincidir los extremos \oplus y \ominus con la etiqueta que se encuentra dentro del compartimiento. A continuación, cierre la tapa.

Para extraer las baterías, realice los pasos de la instalación a la inversa.



PRECAUCIÓN

No coloque las baterías nuevas junto con las usadas, ya que esto puede dañar el control remoto.

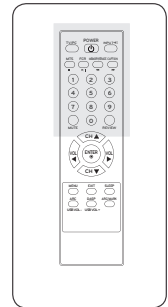
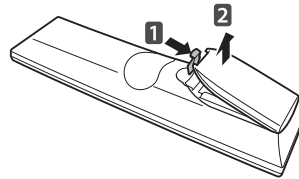

Asegúrese de que el control remoto apunte al sensor correspondiente del televisor.

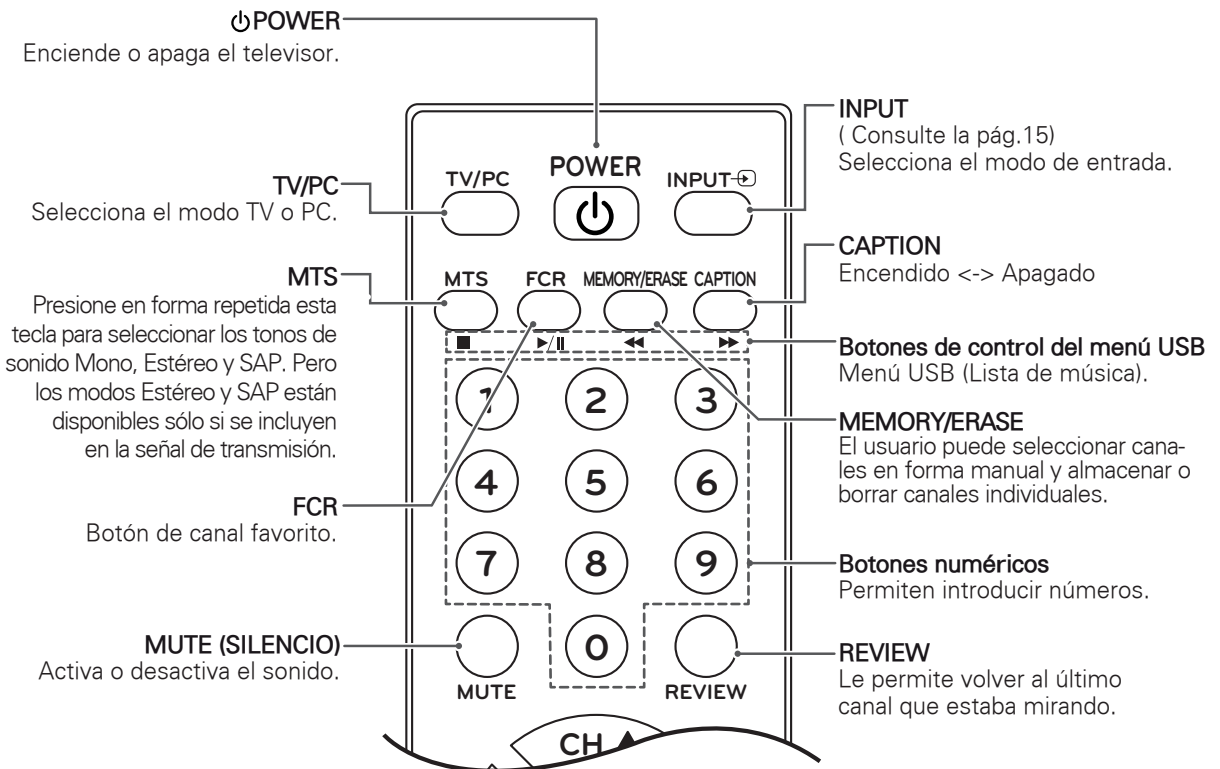

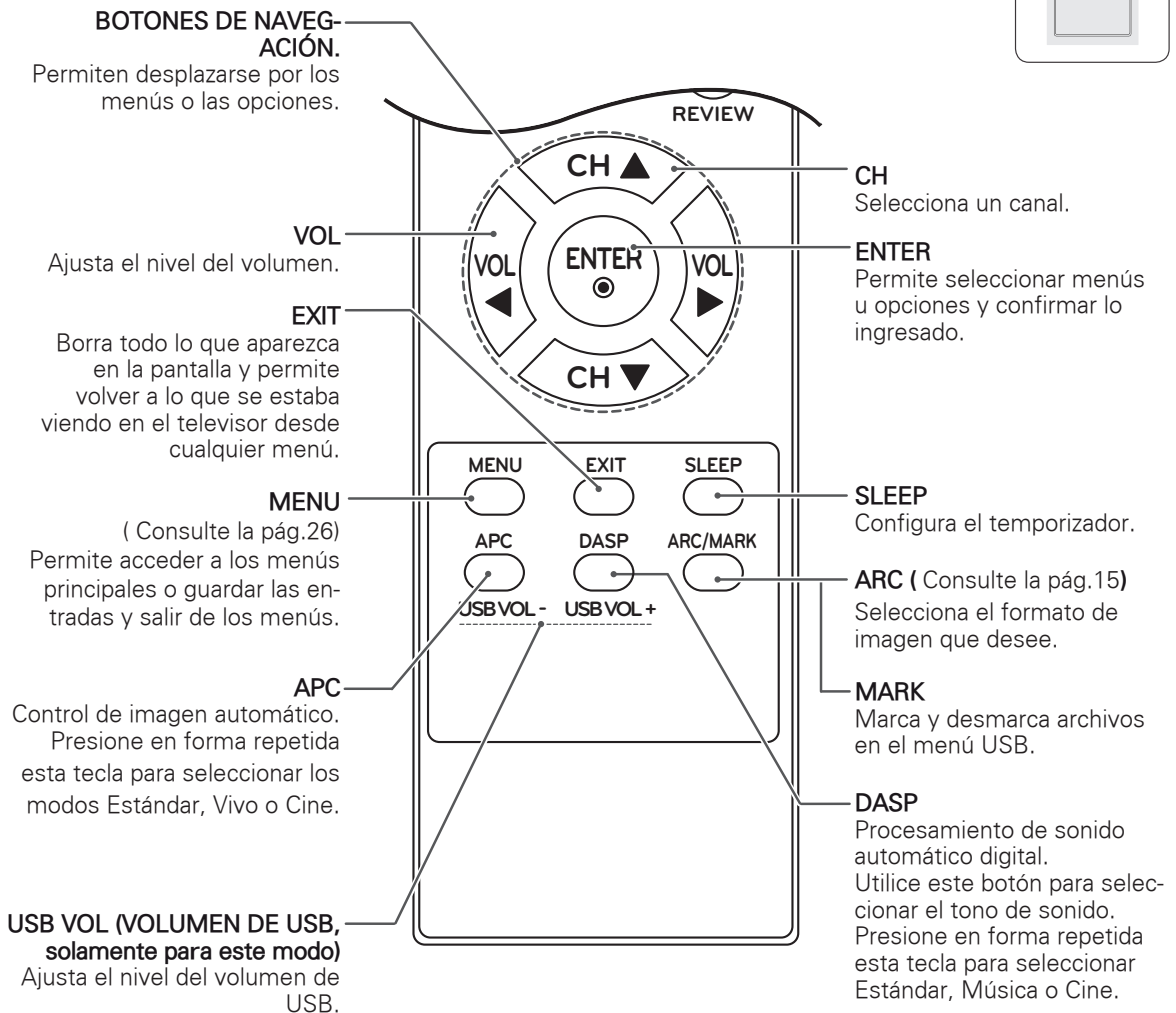
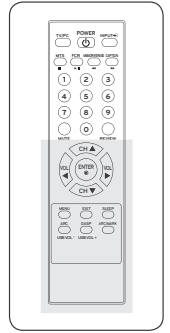

! NOTA

- Si pierde el control remoto, debe adquirir uno de inmediato, ya que las teclas locales funcionan sólo para **Power, Channel, Volume e Input**.

PARA MIRAR TELEVISIÓN

Conexión de una antena o un cable

Para mirar televisión, conecte una antena, un cable o un decodificador y siga las instrucciones a continuación. Las ilustraciones pueden diferir de los accesorios reales y el cable de RF es opcional.

Conexión de una antena o un cable básico

Conecte el televisor a un enchufe de antena de la pared mediante un cable de RF (75 ohmios).

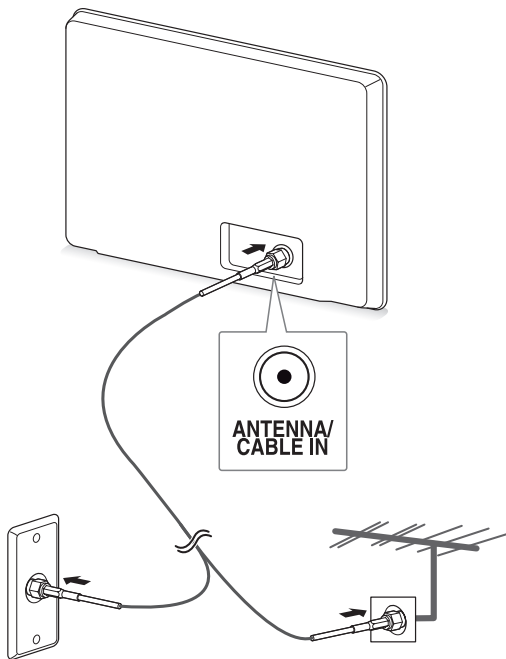

Enchufe de antena de pared

Antena exterior

NOTA

- Utilice un divisor de señal para más de 2 televisores.
- Si la calidad de la imagen es mala, instale un amplificador de señal para mejorarla.
- Si la calidad de la imagen es mala con la antena conectada, dirija la antena a la dirección correcta.
- Visite <http://AntennaWeb.org> para obtener más información sobre la conexión de la antena y del cable.

Conexión con un decodificador

Conecte el televisor a un decodificador y este último al enchufe de la antena de la pared mediante dos cables RF (75 ohmios).

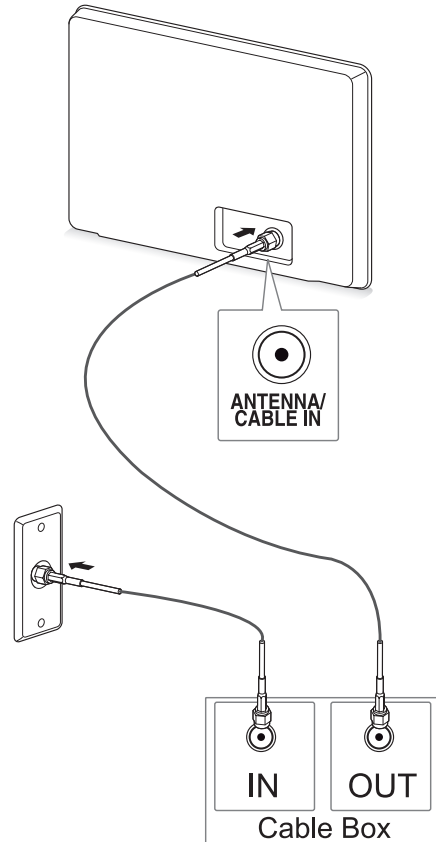

PRECAUCIÓN

- Asegúrese de no doblar el alambre de cobre del cable de RF.

Alambre de cobre

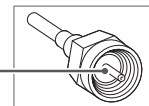

- Complete todas las instrucciones de conexión entre los dispositivos y luego conecte el cable de alimentación al tomacorriente para evitar producir daños al televisor.

Acceso al televisor por primera vez

Al acceder al televisor por primera vez, aparece la pantalla de configuración inicial. Seleccione un lenguaje y personalice la configuración básica.

- 1 Conecte el cable de alimentación a un tomacorriente.
- 2 Presione **⏻/I** en el televisor para encenderlo. Se enciende el indicador de Poder.

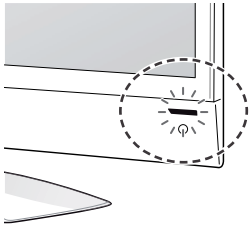

! NOTA

Cuando el televisor está en el Modo de ahorro de energía, la luz del indicador de Poder parpadea.



- 3 Cuando accede al televisor por primera vez, aparece la pantalla de configuración inicial.

! NOTA

- También puede cambiar el televisor del modo PC al modo TV al presionar **TV/PC**.
- Para acceder a la **Configuración Inicial**, vaya a **OPCIÓN** en los menús principales.
- Si no hace funcionar el televisor dentro de 40 segundos cuando aparezca la pantalla del menú de configuración, esta desaparecerá.

- 4 Siga las instrucciones en pantalla para personalizar la configuración del televisor según sus preferencias.

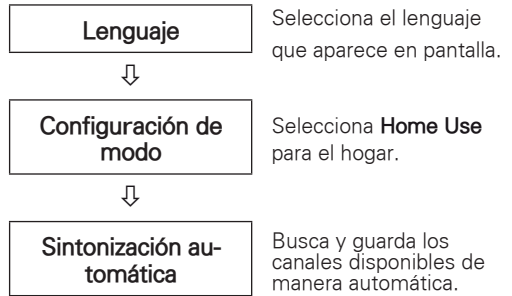

! NOTA

- Para ver las imágenes con la mejor calidad dentro del hogar, seleccione el modo **Home Use**.
- **Store Demo** es la opción adecuada para las tiendas minoristas.
- Si selecciona el modo **Store Demo**, la configuración personalizada previa se cambia por la configuración predeterminada de **Store Demo** en 5 minutos.

- 5 Una vez finalizada la configuración básica, presione **ENTER**.

! NOTA



Si no finaliza la configuración inicial, esta aparecerá cada vez que acceda al televisor.

- 6 Presione **⏻/I** en el televisor para apagarlo. Se apaga el indicador de Poder.



! PRECAUCIÓN

Desconecte el cable de alimentación del tomacorriente cuando no utilice el televisor durante periodos prolongados.

Para mirar televisión

- 1 Presione el botón  del control remoto o el botón /I del televisor para encenderlo.
- 2 Presione **INPUT** y seleccione **Antena**.
- 3 Controle el televisor con los siguientes botones y menús mientras mira televisión.

Botón/Menú	Descripción
CH (▲, ▼)	Permite desplazarse por los canales guardados.
0 - 9	Selecciona un canal al introducir los números correspondientes.
VOL (◀, ▶)	Ajusta el nivel del volumen
MUTE	Silencia todos los sonidos.
APC	Selecciona uno de los modos de imagen preestablecidos (Consulte la pág.28)
DASP	Selecciona uno de los modos de audio preestablecidos. (Consulte la pág.30)
ARC	Cambia el tamaño de una imagen (Consulte la pág.15)

- 4 Para apagar el televisor, presione el botón  del control remoto o el botón /I del televisor.

Administración de canales

Configuración automática de canales

Use esto para encontrar y guardar automáticamente todos los canales disponibles.

- 1 Presione **MENU** para acceder a los menús principales.
- 2 Presione los botones de navegación para desplazarse hasta **CANAL** y luego presione **ENTER**.
- 3 Presione los botones de navegación para desplazarse hasta **Sintonización automática** y luego presione **ENTER**.
- 4 Seleccione **Sí** para iniciar la sintonización automática.
El televisor busca y guarda los canales disponibles automáticamente.
- 5 Cuando haya terminado, presione **EXIT**.
Cuando vuelva al menú previo, presione **MENU**.

Configuración manual de canales

La sintonización manual le permite sintonizar y ordenar manualmente las estaciones en el orden que desee.

- 1 Presione **MENU** para acceder a los menús principales.
- 2 Presione los botones de navegación para desplazarse hasta **CANAL** y luego presione **ENTER**.
- 3 Presione los botones de navegación para desplazarse hasta **Sintonización manual** y luego presione **ENTER**.
- 4 Presione los botones de navegación para desplazarse hasta **TV** o **CATV**.
- 5 Presione los botones de navegación o los botones numéricos para seleccionar el número de canal que desee.
- 6 Presione los botones de navegación para desplazarse a fin de agregar o eliminar canales.
- 7 Cuando haya terminado, presione **EXIT**.
Cuando vuelva al menú previo, presione **MENU**.

Edición de la lista de canales

- 1 Presione **MENU** para acceder a los menús principales.
- 2 Presione los botones de navegación para desplazarse hasta **CANAL** y luego presione **ENTER**.
- 3 Presione los botones de navegación para desplazarse hasta **Edición de Canales** y luego presione **ENTER**.
- 4 Edite los canales con los siguientes botones.

Botón	Descripción
NAVEGACIÓN	Permiten desplazarse por los canales o tipos de canales
ENTER	Selecciona un canal para ver
MEMORY/ERASE	Agrega o borra un canal. El canal borrado aparece en azul.
FCR	Agrega un canal a la lista de favoritos.

Configuración de canales favoritos

Selección de canales favoritos

Los canales favoritos son una cómoda función que le permite buscar rápidamente los canales de su elección sin tener que esperar a que el televisor se desplace por todos los canales que estén en medio.

- 1 Presione **MENU** para acceder a los menús principales.
- 2 Presione los botones de navegación para desplazarse hasta **CANAL** y luego presione **ENTER**.
- 3 Presione los botones de navegación para desplazarse hasta **Edición de Canales** y luego presione **ENTER**.
- 4 Presione los botones de navegación para desplazarse hasta el **Canal** que desee utilizar y luego presione el botón **FCR**.
- 5 Cuando haya terminado, presione **EXIT**. Cuando vuelva al menú previo, presione **MENU**.

Visualización de la lista de canales favoritos

- 1 Presione el Botón **FCR** para acceder a la lista de canales favoritos.
- 2 Cuando haya terminado, presione **MENU** o **EXIT**.

Uso de opciones adicionales

Ajuste del aspecto de pantalla

Ajuste el tamaño de la imagen para verla en su tamaño óptimo al presionar **ARC** mientras mira el televisor.

PRECAUCIÓN

- Si se muestra una imagen fija en la pantalla durante un período largo, esta quedará impresa y se convertirá en una distorsión permanente de la pantalla. A este desperfecto se lo conoce como "degradación de la imagen por sobreexposición" o "quemadura de pantalla" y no está cubierto por la garantía.
- Si el aspecto de pantalla del televisor se establece durante mucho tiempo en 4:3, se puede producir una degradación de imagen en las zonas de bandas.

- **16:9**: la siguiente selección le permite ajustar la imagen de forma horizontal, en proporción lineal, para llenar toda la pantalla.

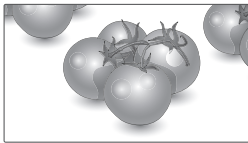

- **Sólo búsqueda**: la siguiente selección lo hará ver la imagen de mejor calidad sin pérdida de la imagen original en una imagen de alta resolución. Nota: si la imagen original tiene ruido, podrá verlo en el borde.



- **4:3**: la siguiente selección le permite ver una imagen con un aspecto de pantalla original de 4:3; aparecen barras negras a la izquierda y derecha de la pantalla.

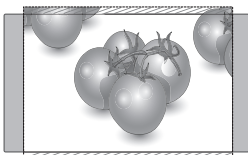

- **Zoom 1 & 2**: La siguiente selección le permite ver la imagen sin alteraciones, mientras se llena toda la pantalla. No obstante, la partes superior e inferior de la imagen se recortarán.

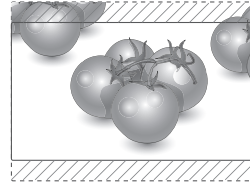

NOTA

- Sólo puede seleccionar **4:3, 16:9 (pantalla ancha) en el modo RGB.**
- Sólo puede seleccionar **4:3, 16:9 (pantalla ancha) en el modo HDMI.**
- En el modo **HDMI** (sobre 720p), está disponible la opción **Sólo búsqueda.**
- Sólo puede seleccionar **4:3, 16:9 (pantalla ancha), Zoom1/2 en el modo TV y AV.**

Uso de la lista de entradas

Selección de una fuente de entrada

- 1 Presione **INPUT** para acceder a la lista de fuentes de entrada.
- 2 Presione los botones de navegación para desplazarse hasta una de las fuentes de entrada y luego presione **ENTER**.

Fuente de entrada	Descripción
Antena	Permite mirar televisión por aire y cable
AV	Permite ver el contenido en una VCR u otros dispositivos externos.
RGB	Permite ver la pantalla de la PC en la pantalla del televisor.
HDMI	Permite ver contenido en un DVD o codificador digital, u otro dispositivo de alta definición

Lenguaje del menú en pantalla

Aparece el menú de la guía de instalación en la pantalla del televisor cuando se enciende por primera vez.

- 1 Presione los botones de navegación para desplazarse hasta el lenguaje deseado y luego presione **ENTER**.

Si desea cambiar el Lenguaje

- 1 Presione **MENU** para acceder a los menús principales.
- 2 Presione los botones de navegación para desplazarse hasta **OPCIÓN** y luego presione **ENTER**.
- 3 Presione los botones de navegación para desplazarse hasta **Lenguaje** y luego presione **ENTER**.
- 4 Presione los botones de navegación para desplazarse hasta la opción de lenguaje que desee y luego presione **ENTER**.
- 5 Cuando haya terminado, presione **EXIT**. Cuando vuelva al menú previo, presione **MENU**.

! NOTA

- Si no finaliza la configuración de la **Guía de instalación** al presionar el botón **EXIT** o si se terminó el tiempo de espera en la visualización en pantalla (OSD, On Screen Display), el menú de instalación seguirá apareciendo cada vez que se encienda el televisor hasta que se finalice la configuración.

Bloqueo de los botones en el televisor

Bloquee los botones del televisor para evitar que los niños lleven a cabo operaciones no deseadas o sufran accidentes.

- 1 Presione **MENU** para acceder a los menús principales.
- 2 Presione los botones de navegación para desplazarse hasta **OPCIÓN** y luego presione **ENTER**.
- 3 Presione los botones de navegación para desplazarse hasta **Bloqueo de Teclas** y luego presione **ENTER**.
- 4 Presione los botones de navegación para desplazarse hasta **Encendido** y luego presione **ENTER** para activar la función Bloqueo de teclas.
 - Para desactivar la función Bloqueo de teclas, seleccione **Apagado**.
- 5 Cuando haya terminado, presione **EXIT**. Cuando vuelva al menú previo, presione **MENU**.

! NOTA

- El televisor recuerda la última configuración después de apagarlo.
- Si apaga el televisor mientras la función Bloqueo de teclas está encendida y desea encenderlo nuevamente, presione el botón **⏻/I** del televisor. También puede encender el dispositivo con el control remoto al presionar los botones **⏻**, **INPUT**, **CH**, **^**, **v** o los botones **numéricos**.
- Si presiona cualquiera de los botones del televisor con la función Bloqueo de teclas activada, **⚠** aparecerá **Bloqueo de teclas** en la pantalla.

CONEXIÓN DE UNA PC

El televisor admite la función Plug & Play*.

* Plug & Play: es una función de computadora que permite la conexión de un nuevo dispositivo, generalmente un dispositivo periférico, sin la necesidad de reconfigurar o instalar manualmente controladores para el dispositivo.

Conexión RGB

Transmite la señal de video analógica de la PC al televisor. Conecte la PC y el televisor con el cable D-sub de 15 clavijas, como se muestra en las siguientes ilustraciones. Para transmitir una señal de audio, conecte un cable de audio opcional como se muestra en las siguientes ilustraciones.

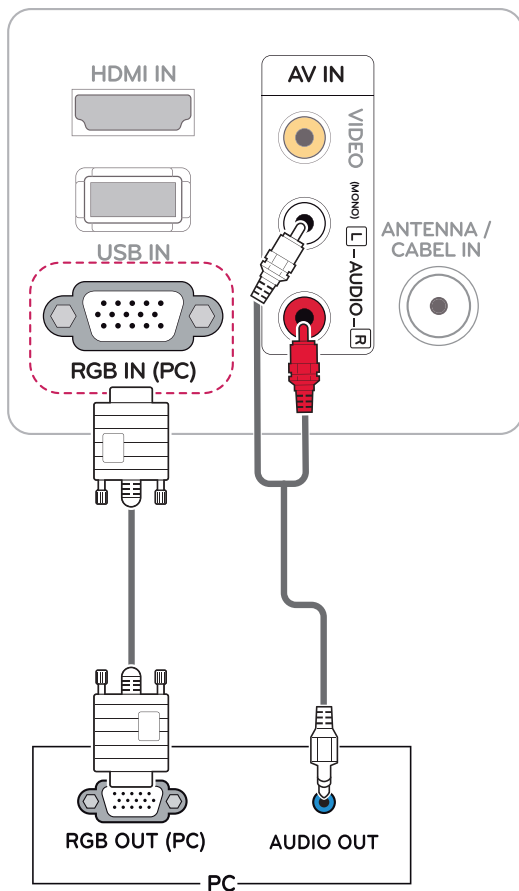

PRECAUCIÓN

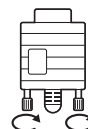

- Conecte el cable de entrada de señal y ajústelo girando los tornillos en el sentido de las agujas del reloj.
- No presione la pantalla con los dedos por mucho tiempo, ya que puede generar una distorsión temporal de la pantalla.
- Evite mostrar una imagen fija en la pantalla por un período prolongado a fin de prevenir la degradación de la imagen por sobreexposición. Use un protector de pantalla si fuese posible.

NOTA

- Si no usa parlantes externos opcionales, conecte la PC con el televisor mediante el cable de audio opcional.
- El cable de audio es opcional. Puede adquirir accesorios adicionales en la mayoría de las tiendas de electrónica.
- Si enciende el televisor cuando este se enfría, la pantalla puede parpadear. Esto es normal.
- Puede que aparezcan algunos puntos rojos, verdes o azules en la pantalla. Esto es normal.

Ajuste de la pantalla

Selección de un modo de imagen

Muestre imágenes con la configuración optimizada al seleccionar uno de los modos de imágenes preestablecidos.

- 1 Presione **MENU** para acceder a los menús principales.
- 2 Presione los botones de navegación para desplazarse hasta **IMAGEN** y luego presione **ENTER**.
- 3 Presione los botones de navegación para desplazarse hasta el **Modo imagen** y luego presione **ENTER**.
- 4 Presione los botones de navegación para desplazarse hasta el modo de imagen que desee utilizar y luego presione **ENTER**.

Modo	Descripción
Vivo	Mejora el Contraste , el Brillo , el Color y la Nitidez para ajustar la imagen de video para el entorno de la tienda.
Estándar	Ajusta la imagen para el entorno normal.
Cine	Optimiza la imagen de video para una imagen cinematográfica con el objeto de que pueda disfrutar de las películas como si estuviera en una sala de cine.

- 5 Cuando haya terminado, presione **EXIT**. Cuando vuelva al menú previo, presione **MENU**.

Personalización de opciones de imágenes

Personalice las opciones básicas y avanzadas de cada modo de imagen para obtener el mejor rendimiento de la pantalla.

- 1 Presione **MENU** para acceder a los menús principales.
- 2 Presione los botones de navegación para desplazarse hasta **IMAGEN** y luego presione **ENTER**.
- 3 Presione los botones de navegación para desplazarse hasta **Modo imagen**.
- 4 Presione los botones de navegación para desplazarse hasta el modo de imagen que desee utilizar y luego presione **ENTER**.
- 5 Seleccione y ajuste las siguientes opciones y luego presione **ENTER**.

Opción	Descripción
Luz de fondo	Controla la luz de fondo del LCD para ajustar el brillo de la pantalla. Si disminuye el nivel de brillo, la pantalla se oscurece y el consumo de energía se reduce sin pérdida de señal de video.
Contraste	Aumenta o disminuye la gradación de la señal de video. Puede utilizar Contraste cuando la parte brillante de la imagen esté saturada.
Brillo	Ajusta el nivel de base de la señal en la imagen. Puede usar Brillo cuando la parte oscura de la imagen está saturada.
Nitidez	Ajusta el nivel de nitidez de los bordes entre las áreas claras y oscuras de la imagen. Cuanto menor sea el nivel, más tenue será la imagen.
Color	Ajusta la intensidad de todos los Colores .
Tinte	Ajusta el balance entre los niveles de rojo y de verde .
Control avanzado	Personaliza las opciones avanzadas. Para obtener más información acerca de las opciones avanzadas consulte la pág.29.
Restablecer Imagen	Restaura las opciones a la configuración predeterminada.

- 6 Cuando haya terminado, presione **EXIT**. Cuando vuelva al menú previo, presione **MENU**.

Personalización de las opciones de la pantalla para la PC

Personalice las opciones de cada modo de imagen para lograr la mejor calidad de imagen.

- Esta función funciona en el siguiente modo: modo RGB[PC].
- 1 Presione **MENU** para acceder a los menús principales.
 - 2 Presione los botones de navegación para desplazarse hasta **IMAGEN** y luego presione **ENTER**.
 - 3 Presione los botones de navegación para desplazarse hasta **Pantalla** y luego presione **ENTER**.
 - 4 Seleccione y ajuste las siguientes opciones y luego presione **ENTER**.

Opción	Descripción
Resolución	Selecciona la Resolución apropiada.
Auto config.	Permite ajustar la Ubicación , el Tamaño y la Fase de la pantalla automáticamente. Puede que la imagen en pantalla parezca inestable por unos segundos mientras se realiza la configuración.
Ubicación/ Tamaño/ Fase	Ajusta las opciones cuando la imagen no es clara, en particular cuando los caracteres oscilan, luego de la configuración automática.
Restablecer	Restaura las opciones a la configuración predeterminada.

- 5 Cuando haya terminado, presione **EXIT**. Cuando vuelva al menú previo, presione **MENU**.

Ajuste del sonido

Selección de un modo de audio

Reproduzca el sonido con su configuración optimizada al seleccionar uno de los modos de audio preestablecidos.

- 1 Presione **MENU** para acceder a los menús principales.
- 2 Presione los botones de navegación para desplazarse hasta **AUDIO** y luego presione **ENTER**.
- 3 Presione los botones de navegación para desplazarse hasta **Modo de audio** y luego presione **ENTER**.
- 4 Presione los botones de navegación para desplazarse hasta el modo de audio que desee y luego presione **ENTER**.

Modo	Descripción
Estándar	Selecciona cuando desee sonido de calidad estándar.
Música	Selecciona cuando escuche música.
Cine	Selecciona cuando vea películas.

- 5 Cuando haya terminado, presione **EXIT**. Cuando vuelva al menú previo, presione **MENU**.

Personalización de opciones de sonido

Personalice las opciones de cada modo de audio para obtener la mejor calidad de sonido.

- 1 Presione **MENU** para acceder a los menús principales.
- 2 Presione los botones de navegación para desplazarse hasta **AUDIO** y luego presione **ENTER**.
- 3 Presione los botones de navegación para desplazarse hasta **Modo de audio** y luego presione **ENTER**.
- 4 Presione los botones de navegación para desplazarse hasta el modo de audio que desee y luego presione **ENTER**.
- 5 Seleccione y ajuste las siguientes opciones y luego presione **ENTER**.

Opción	Descripción
Agudos	Controla los sonidos dominantes en la salida. Cuando eleve los agudos, la salida aumentará al rango de frecuencia más elevado.
Graves	Controla los sonidos más tenues en la salida. Cuando eleve los graves, la salida alcanzará el rango de frecuencia más bajo.
Restablecer	Restablece el modo de audio a la configuración predeterminada.

- 6 Cuando haya terminado, presione **EXIT**. Cuando vuelva al menú previo, presione **MENU**.

ENTRETENIMIENTO

Uso de funciones de medios integrados

Conexión de dispositivos de almacenamiento USB

Conecte dispositivos de almacenamiento USB como una memoria USB flash, un disco duro externo o un reproductor de MP3 al televisor y use funciones multimedia ("Buscar archivos" Consulte la pág.22).

Conecte una memoria USB flash o un lector de tarjeta de memoria USB al televisor como se muestra en la siguiente ilustración. Aparece la pantalla USB.

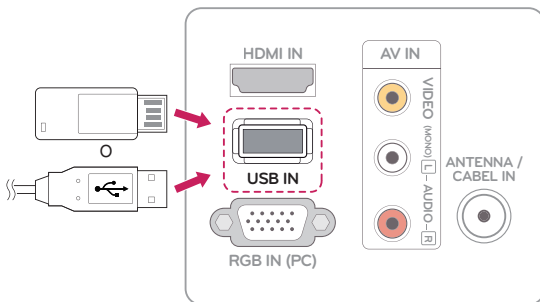

PRECAUCIÓN

- Haga una copia de seguridad de los archivos guardados en los dispositivos de almacenamiento USB de manera frecuente, ya que podría perder o dañar sus archivos y no contar con la cobertura de la garantía a tal efecto.

Sugerencias para el uso de dispositivos de almacenamiento USB

- Sólo se reconoce un dispositivo de almacenamiento USB.
- No se puede reconocer un dispositivo de almacenamiento USB que se encuentra conectado mediante un concentrador USB.
- Es posible que no se reconozca un dispositivo de almacenamiento USB que utiliza un programa de reconocimiento automático.
- Es posible que no se reconozca un dispositivo de almacenamiento USB que utilice un controlador propio.
- La velocidad de reconocimiento de un dispositivo de almacenamiento USB depende de cada dispositivo.
- No apague el televisor ni desconecte el dispositivo USB cuando el dispositivo de almacenamiento USB conectado está en ejecución. Cuando este tipo de dispositivos se separan o desconectan repentinamente, los archivos almacenados o el dispositivo de almacenamiento USB pueden resultar dañados.
- No conecte el dispositivo de almacenamiento USB que se utilizó artificialmente en la PC. El dispositivo puede provocar errores en el producto o puede no reproducirse. Recuerde que siempre debe utilizar un dispositivo de almacenamiento USB que contenga archivos de música o imágenes normales.
- Utilice sólo un dispositivo de almacenamiento USB formateado con el sistema de archivos FAT, FAT16, FAT32 que se proporciona con el sistema operativo Windows. Es posible que no se reconozca un dispositivo de almacenamiento formateado como otra utilidad programada no compatible con Windows.
- Conecte la alimentación a un dispositivo de almacenamiento USB (sobre 0,5 A), ya que requiere una fuente de alimentación externa. De lo contrario, es posible que no se reconozca el dispositivo.
- Conecte un dispositivo de almacenamiento USB con el cable suministrado por el fabricante del dispositivo.
- Es posible que algunos dispositivos de almacenamiento USB no sean compatibles o no funcionen correctamente.

- El método de alineación de archivos de un dispositivo de almacenamiento USB es similar al de Windows XP y el nombre del archivo reconoce hasta 100 caracteres en español.
- Asegúrese de respaldar archivos importantes, ya que los datos guardados en un dispositivo de memoria USB se pueden dañar. No seremos responsables por ninguna pérdida de datos.
- Si la unidad de disco duro USB no tiene una fuente de alimentación externa, puede que no se detecte el dispositivo USB. Así que asegúrese de conectarlo a una fuente de alimentación externa.
 - Use un adaptador de energía para una fuente de alimentación externa. No garantizamos un cable USB para una fuente de alimentación externa.
- Si el dispositivo de memoria USB dispone de varias particiones, o si utiliza un lector de varias tarjetas USB, puede usar hasta 6 particiones o dispositivos de memoria USB.
- Si se conecta un dispositivo de memoria USB a un lector de varias tarjetas USB, puede que no se detecte su volumen de datos.
- Si el dispositivo de memoria USB no funciona correctamente, desconéctelo y vuelva a conectarlo.
- La rapidez con la que se detecta un dispositivo de memoria USB varía según el dispositivo.
- Si el dispositivo USB está conectado en el modo de espera, el disco duro específico se cargará automáticamente al encenderse el televisor.
- La capacidad recomendada es de 32 GB o menos para la memoria USB.
- Es posible que cualquier otro dispositivo con más capacidad que la recomendada no funcione correctamente.
- También se admiten dispositivos de almacenamiento USB inferiores a USB 2.0.
- Cuando se reproduce un archivo dañado en el almacenamiento USB, puede que el televisor se apague o funcione anormalmente.
- Si el tamaño de la imagen es más grande que el tamaño recomendado, la calidad de la imagen puede ser deficiente.
- La numeración de los archivos/carpetas USB tiene un límite, 648, en cada carpeta.

Búsqueda de archivos

Acceda a las **listas de fotos** o **música** y busque los archivos.

- 1 Conecte un dispositivo de almacenamiento **USB**.
- 2 Presione los botones de navegación para desplazarse hasta la **LISTA DE FOTOS** o **LISTA DE MÚSICA** y luego presione **ENTER**.



- 3 Seleccione **Unidad A** para acceder al dispositivo de almacenamiento USB conectado.



- 4 Seleccione la carpeta que desee.
 - Para regresar al nivel previo, seleccione **Carpeta arriba**.



- Presione los botones de navegación para buscar archivos.
El archivo seleccionado aparecerá en la ventana de vista previa.

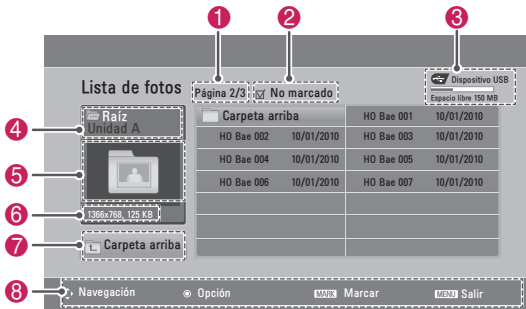

N.º	Descripción
1	Número de página actual/cantidad total de páginas
2	La cantidad de archivos seleccionados
3	Memoria USB utilizable
4	Nombre de archivo y carpeta
5	Ventana de vista previa
6	Tamaño del archivo
7	Regresa al nivel previo
8	Botones disponibles del control remoto

Formato de archivo compatible

Tipo	Formato de archivo compatible
Foto	<ul style="list-style-type: none"> JPEG Tamaño recomendado 960 píxeles (ancho) x 540 píxeles (alto) Tamaño disponible Modo secuencial base: 64 píxeles (ancho) x 64 píxeles (altura) a 12244 píxeles (ancho) x 8640 píxeles (altura) Modo progresivo: 64 píxeles (ancho) x 64 píxeles (altura) a 1920 píxeles (ancho) x 816 píxeles (altura)
Música	<ul style="list-style-type: none"> MP3 Rango de tasa de bits de 32 Kbps a 320 Kbps Tasa de muestreo (frecuencia de muestreo) MPEG1 capa 3: 32 kHz, 44,1 kHz, 48 kHz MPEG2 capa 3: 16 kHz, 22,5 kHz, 24 kHz MPEG2.5 capa 3: 8 kHz, 11,025 kHz; 12 kHz * No pueden reproducirse archivos con protección contra copias.

Para ver fotos

Es posible ver archivos de imágenes guardados en un dispositivo de almacenamiento USB. La visualización en pantalla puede diferir del modelo.

- Presione los botones de navegación para desplazarse hasta **USB** y luego presione **ENTER**.
- Presione los botones de navegación para desplazarse hasta **Lista de fotos** y luego presione **ENTER**.
- Presione los botones de navegación para seleccionar la **Unidad A** para acceder al dispositivo de almacenamiento USB.
- Presione los botones de navegación para desplazarse hasta la carpeta que desee y luego presione **ENTER**.
- Presione los botones de navegación para desplazarse hasta el archivo que desee y luego presione **ENTER**.
Aparecerá una ventana emergente.

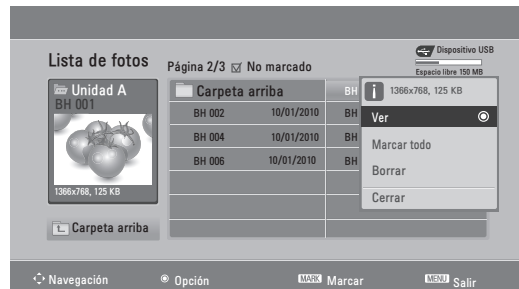

- Mire fotos mediante los siguientes menús.

Menú	Descripción
Ver	Muestra la foto seleccionada en una vista de pantalla completa.
Marcar todo o Desmarcar todo	Selecciona todos los archivo o borra todas las selecciones
Borrar	Elimina un archivo guardado en un dispositivo de almacenamiento USB.
Cerrar	Permite cerrar el menú emergente.

Uso de las opciones de fotos

Utilice las siguientes opciones mientras mira fotos.

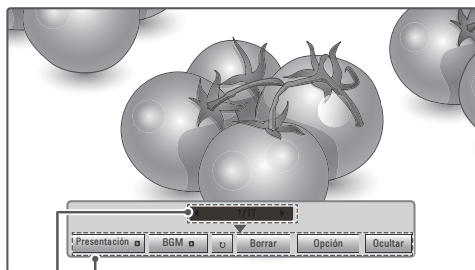

Opciones

Cantidad de fotos seleccionadas

Opción	Descripción
Presentación	Permite iniciar o detener una presentación con las fotos seleccionadas. Si no hay fotos seleccionadas, la presentación mostrará todas las fotos guardadas en la carpeta actual. Para ajustar la velocidad de una presentación, seleccione Opción .
BGM	Permite encender o apagar la música de fondo. Para ajustar la carpeta de música de fondo, seleccione Opción .
↻ (Girar)	Gira las fotos en el sentido de las agujas del reloj (en 90°, 180°, 270° ó 360°). <div style="border: 1px solid black; padding: 5px; margin-top: 10px;"> <p>NOTA</p> <p>El tamaño de foto admitido es limitado para estos fines. No se puede girar una foto si la resolución del ancho que se girará es superior al tamaño de resolución admitido.</p> </div>
Borrar	Elimina una foto.
Opción	<ul style="list-style-type: none"> Veloc. de presentación: selecciona una velocidad de presentación (Rápida, Media o Lenta). Carpeta de música: selecciona una carpeta de música para la música de fondo. <div style="border: 1px solid black; padding: 5px; margin-top: 10px;"> <p>NOTA</p> <p>No es posible cambiar la carpeta de música mientras se reproduce música de fondo.</p> </div>
Ocultar	Oculto la ventana de opciones. Para ver las opciones, presione ENTER .

Para escuchar música

- 1 Presione los botones de navegación para desplazarse hasta **USB** y luego presione **ENTER**.
- 2 Presione los botones de navegación para desplazarse hasta **Lista de música** y luego presione **ENTER**.
- 3 Seleccione la **Unidad A** para acceder al dispositivo de almacenamiento USB conectado.
- 4 Presione los botones de navegación para desplazarse hasta la carpeta que desee y luego presione **ENTER**.
- 5 Presione los botones de navegación para desplazarse hasta el archivo que desee y luego presione **ENTER**. Aparecerá una ventana emergente.

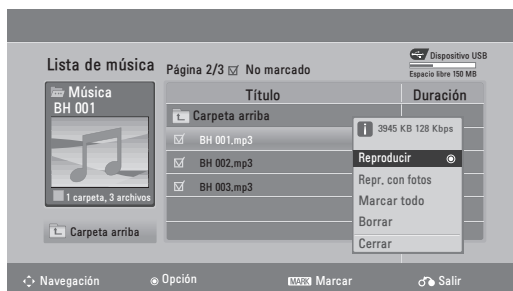

- 6 Reproduzca música mediante los siguientes menús.

Menú	Descripción
Reproducir, Detener reprod. o Repr. marcados	Reproduce música, detiene la reproducción o reproduce el archivo de música seleccionado. Si reproduce música sin seleccionar archivos de música, se reproducirán todos los archivos de música guardados en la carpeta actual. Aparecerá el icono frente a la duración del archivo que se reproduce.
Repr. con fotos	Muestra fotos durante la reproducción.
Marcar todo o Desmarcar todo	Selecciona todos los archivos o borra todas las selecciones.
Borrar	Elimina un archivo guardado en un dispositivo de almacenamiento USB.
Cerrar	Permite cerrar el menú emergente.

- 7 Controle la reproducción con los siguientes botones.

Botón	Descripción
■	Detiene la reproducción
▶ /	Reproduce un archivo de música y pausa o continúa una reproducción
▶▶	Pasa al archivo siguiente
◀◀	Pasa al archivo previo

! **NOTA**

- Un archivo dañado no se reproducirá y la duración de dicho archivo indicará 00:00.
- No pueden reproducirse archivos con protección contra copias.
- Si el televisor no se utiliza por algún tiempo durante la reproducción, aparecerá el cuadro de información como protector de pantalla para evitar el efecto conocido como "quemadura de pantalla".

Para volver a la pantalla de la lista de música, presione **MENU** o **EXIT, ENTER**.

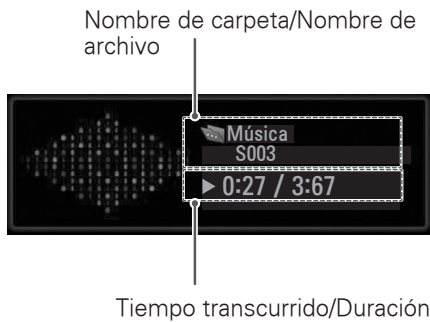

PERSONALIZACIÓN DE LA CONFIGURACIÓN

Acceso a los menús principales

- 1 Presione **MENU** para acceder a los menús principales.
- 2 Presione los botones de navegación para desplazarse hasta uno de los siguientes menús y luego presione **ENTER**.
- 3 Presione los botones de navegación para desplazarse hasta el tipo de configuración u opción que desee y luego presione **ENTER**.
- 4 Cuando haya terminado, presione **EXIT**.
Cuando vuelva al menú previo, presione **MENU**.

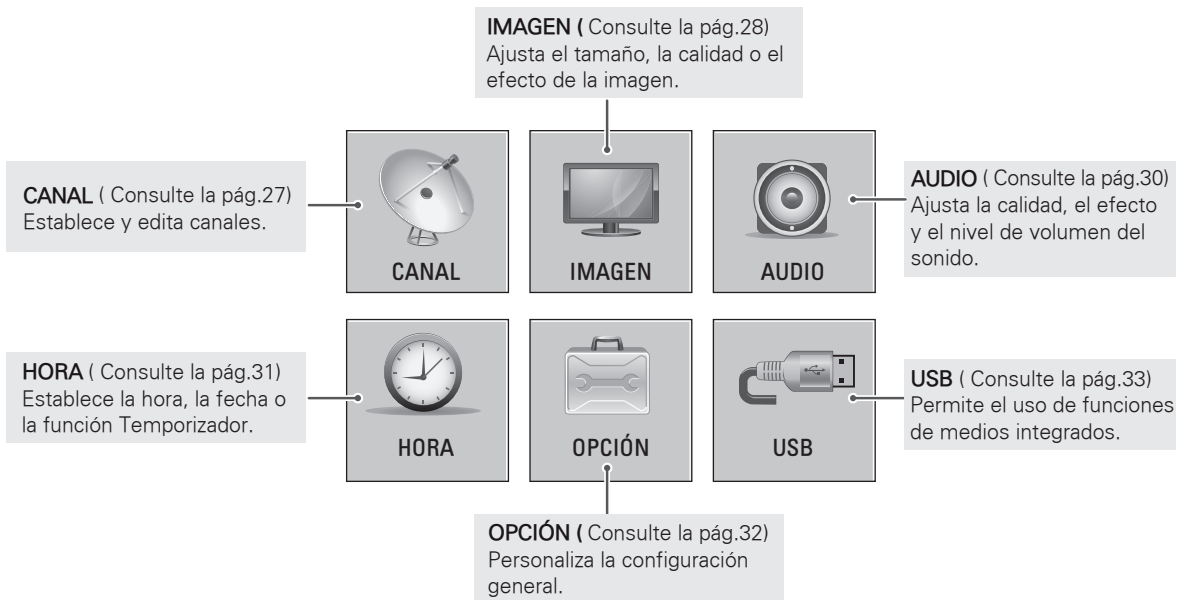
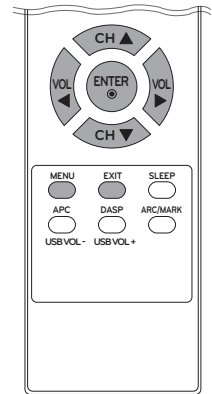

Personalización de la configuración

Configuración de CANAL

- 1 Presione **MENU** para acceder a los menús principales.
- 2 Presione los botones de navegación para desplazarse hasta **CANAL** y luego presione **ENTER**.
- 3 Presione los botones de navegación para desplazarse hasta el tipo de configuración u opción que desee y luego presione **ENTER**.
- Para regresar al nivel previo, presione **MENU**.
- 4 Cuando haya terminado, presione **EXIT**.
Cuando vuelva al menú previo, presione **MENU**.

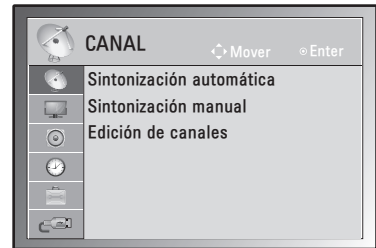

A continuación, se describe la configuración de canales disponibles:

Configuración	Descripción
Sintonización automática	Sintoniza y guarda todos los canales disponibles mediante antenas o entradas de cable. (Consulte la pág.13)
Sintonización manual	Sintoniza y guarda los canales deseados de forma manual. (Consulte la pág.13)
Edición de canales	Edita la lista de canales. (Consulte la pág.14)

Configuración de IMAGEN

- 1 Presione **MENU** para acceder a los menús principales.
- 2 Presione los botones de navegación para desplazarse hasta **IMAGEN** y luego presione **ENTER**.
- 3 Presione los botones de navegación para desplazarse hasta el tipo de configuración u opción que desee y luego presione **ENTER**.
 - Para regresar al nivel previo, presione **MENU**.
- 4 Cuando haya terminado, presione **EXIT**.
Cuando vuelva al menú previo, presione **MENU**.



A continuación, se describe la configuración de imagen disponible.

Configuración	Descripción										
Aspecto de pantalla	Cambia el tamaño de la imagen y permite su visualización en su tamaño óptimo. (Consulte la pág.15)										
Modo de imagen	<p>Selecciona una de las imágenes preestablecidas o personaliza las opciones en cada modo para que la pantalla del televisor tenga el mejor rendimiento. También puede personalizar las opciones avanzadas de cada modo.</p> <p>Los modos de imagen preestablecidos disponibles varían según el televisor.</p> <table border="1"> <thead> <tr> <th>Modo</th> <th>Descripción</th> </tr> </thead> <tbody> <tr> <td>Vivo</td> <td>Mejora el contraste, el brillo, el color y la nitidez para ajustar la imagen de video para el entorno de la tienda.</td> </tr> <tr> <td>Estándar</td> <td>Ajusta la imagen para el entorno normal.</td> </tr> <tr> <td>Cine</td> <td>Optimiza la imagen de video para una imagen cinematográfica con el objeto de que pueda disfrutar de las películas como si estuviera en una sala de cine.</td> </tr> </tbody> </table>	Modo	Descripción	Vivo	Mejora el contraste, el brillo, el color y la nitidez para ajustar la imagen de video para el entorno de la tienda.	Estándar	Ajusta la imagen para el entorno normal.	Cine	Optimiza la imagen de video para una imagen cinematográfica con el objeto de que pueda disfrutar de las películas como si estuviera en una sala de cine.		
Modo	Descripción										
Vivo	Mejora el contraste, el brillo, el color y la nitidez para ajustar la imagen de video para el entorno de la tienda.										
Estándar	Ajusta la imagen para el entorno normal.										
Cine	Optimiza la imagen de video para una imagen cinematográfica con el objeto de que pueda disfrutar de las películas como si estuviera en una sala de cine.										
Pantalla	<p>Personaliza las opciones de visualización de la PC en el modo RGB.</p> <table border="1"> <thead> <tr> <th>Opción</th> <th>Descripción</th> </tr> </thead> <tbody> <tr> <td>Resolución</td> <td>Selecciona la resolución apropiada. Vea "Especificaciones" Consulte la pág.41 para conocer la resolución recomendada para cada modelo.</td> </tr> <tr> <td>Configuración automática</td> <td>Ajusta la ubicación de la pantalla, el reloj y la fase automáticamente. Puede que la imagen en pantalla parezca inestable por unos segundos mientras se realiza la configuración.</td> </tr> <tr> <td>Ubicación /Tamaño/Fase</td> <td>Ajusta las opciones cuando la imagen no es clara, en particular cuando los caracteres oscilan, luego de la configuración automática.</td> </tr> <tr> <td>Restablecer</td> <td>Restaura las opciones a la configuración predeterminada.</td> </tr> </tbody> </table>	Opción	Descripción	Resolución	Selecciona la resolución apropiada. Vea "Especificaciones" Consulte la pág.41 para conocer la resolución recomendada para cada modelo.	Configuración automática	Ajusta la ubicación de la pantalla, el reloj y la fase automáticamente. Puede que la imagen en pantalla parezca inestable por unos segundos mientras se realiza la configuración.	Ubicación /Tamaño/Fase	Ajusta las opciones cuando la imagen no es clara, en particular cuando los caracteres oscilan, luego de la configuración automática.	Restablecer	Restaura las opciones a la configuración predeterminada.
Opción	Descripción										
Resolución	Selecciona la resolución apropiada. Vea "Especificaciones" Consulte la pág.41 para conocer la resolución recomendada para cada modelo.										
Configuración automática	Ajusta la ubicación de la pantalla, el reloj y la fase automáticamente. Puede que la imagen en pantalla parezca inestable por unos segundos mientras se realiza la configuración.										
Ubicación /Tamaño/Fase	Ajusta las opciones cuando la imagen no es clara, en particular cuando los caracteres oscilan, luego de la configuración automática.										
Restablecer	Restaura las opciones a la configuración predeterminada.										

Opciones de imagen básica

Configuración	Descripción
Luz de fondo	Controla la luz de fondo del LCD para ajustar el brillo de la pantalla. Si disminuye el nivel de brillo, la pantalla se oscurece y el consumo de energía se reduce sin pérdida de señal de video.
Contraste	Aumenta o disminuye la gradación de la señal de video. Puede utilizar el Contraste cuando la parte brillante de la imagen esté saturada.
Brillo	Ajusta el nivel de base de la señal en la imagen. Puede utilizar el Brillo cuando la parte oscura de la imagen esté saturada.
Nitidez	Ajusta el nivel de nitidez de los bordes entre las áreas claras y oscuras de la imagen. Cuanto menor sea el nivel, más tenue será la imagen.
Color	Ajusta la intensidad de todos los colores.
Tinte	Ajusta el balance entre los niveles de rojo y de verde.
Control avanzado	Personaliza las opciones avanzadas.
Restablecer	Restaura las opciones a la configuración predeterminada.

Opciones de imagen avanzadas

Configuración	Descripción
Temperatura de Color (Medio/Cálido/Frío)	Esta función sirve para ajustar el color general de la pantalla como lo desee.
Contraste dinámico (Apagado/Bajo/Alto)	Ajusta el contraste para mantener el mejor nivel según el brillo de la pantalla. La imagen mejora al hacer las partes brillantes más brillantes y las partes oscuras más oscuras.
Color dinámico (Apagado/Bajo/Alto)	Ajusta los colores de la pantalla para que se vean más vivos, nítidos y claros. Esta función mejora el tono, la saturación y la luminancia de manera que los colores rojos, azules, verdes y blancos se vean más vivos.
Reducción de ruido (Apagado/Bajo/Medio/Alto)	Reduce el ruido de la pantalla sin comprometer la calidad del video.
Nivel de negro (Bajo/Alto/Automático)	<ul style="list-style-type: none"> Bajo: oscurece la imagen de la pantalla. Alto: aumenta el brillo de la imagen de la pantalla. Auto: determina el nivel de negro de la pantalla y lo ajusta a Alto o Bajo automáticamente. Establezca el nivel de negro de la pantalla en el nivel apropiado. Esta función permite seleccionar "Bajo" o "Alto" en el siguiente modo: TV, AV (NTSC-M), HDMI. De lo contrario, el "Nivel de negro" se ajusta en "Automático".
Modo película (Encendido/Apagado)	Puede ver un video con efecto similar al cine al eliminar el efecto judder. Use esta función cuando vea películas.
Filtro de color (Rojo/Verde/Azul)	Esta es la función que se utiliza para filtrar los colores específicos del video. Puede utilizar el filtro RGB para ajustar la saturación de color y el tono de manera precisa.

Configuración de AUDIO

- 1 Presione **MENU** para acceder a los menús principales.
- 2 Presione los botones de navegación para desplazarse hasta **AUDIO** y luego presione **ENTER**.
- 3 Presione los botones de navegación para desplazarse hasta el tipo de configuración u opción que desee y luego presione **ENTER**.
 - Para regresar al nivel previo, presione **MENU**.
- 4 Cuando haya terminado, presione **EXIT**.
Cuando vuelva al menú previo, presione **MENU**.

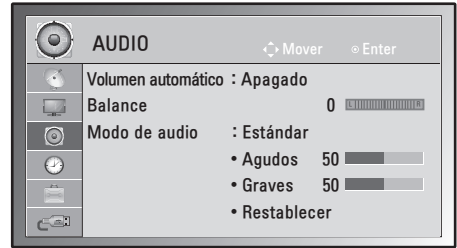

A continuación, se describen las opciones de audio disponibles:

Configuración	Descripción
Volumen automático	Activa la función Volumen automático para mantener el nivel del volumen constante al cambiar canales. El nivel del volumen puede no ser constante debido a las diferentes condiciones de la señal de las estaciones de transmisión.
Balance	Ajusta el balance entre los parlantes izquierdo y derecho según el entorno de la habitación.
Modo de audio	Selecciona uno de los modos de audio preestablecidos o personalice cada opción en cada modo.
Modo	
Estándar	Selecciónelo cuando desee sonido de calidad estándar.
Música	Selecciónelo cuando escuche música.
Cine	Selecciónelo cuando vea películas.
Opción	
Agudos	Controla los sonidos dominantes en la salida. Cuando eleve los agudos, la salida aumentará al rango de frecuencia más elevado.
Graves	Controla los sonidos más tenues en la salida. Cuando eleve los graves, la salida alcanzará el rango de frecuencia más bajo.
Restablecer	Restablece el modo de audio a la configuración predeterminada.

Configuración de HORA

- 1 Presione **MENU** para acceder a los menús principales.
- 2 Presione los botones de navegación para desplazarse hasta **HORA** y luego presione **ENTER**.
- 3 Presione los botones de navegación para desplazarse hasta el tipo de configuración u opción que desee y luego presione **ENTER**.
 - Para regresar al nivel previo, presione **MENU**.
- 4 Cuando haya terminado, presione **EXIT**.
Cuando vuelva al menú previo, presione **MENU**.

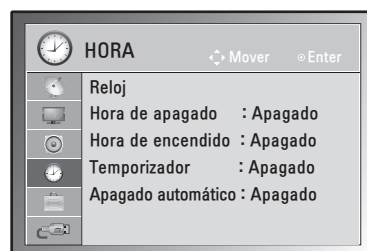

A continuación, se describe la configuración de hora disponible.



Configuración	Descripción
Reloj	Debe ajustar la hora correctamente antes de usar la función de hora de encendido/apagado. Si se borra la configuración de hora actual debido a una interrupción en el servicio eléctrico o porque se desconectó el televisor, vuelva a ajustar el reloj.
Hora de apagado/ Hora de encendido	<p>Establece la hora de encendido o apagado automático del televisor. Para utilizar esta función, debe establecer la hora y fecha actuales en el menú Reloj.</p> <div style="border: 1px solid black; padding: 5px;"> <p>! NOTA</p> <ul style="list-style-type: none"> Si no presiona ningún botón dentro de las 2 horas posteriores al encendido del televisor mediante la función Hora de encendido, el televisor entra automáticamente en modo de espera. Si establece la función de Hora de encendido y apaga el televisor al desconectar la alimentación principal, la función de Hora de encendido no funcionará. Para activar la función de hora de encendido, el televisor debe estar en modo de espera. Si estableció las funciones Hora de encendido y Hora de apagado a la misma hora, la función Hora de apagado funciona mientras se use el televisor y la función Hora de encendido funcione en el caso de que esté apagado. </div>
Temporizador	Establece el período hasta que se apaga el televisor. Si apaga el televisor y vuelve a encenderlo, la función Temporizador queda desactivada.
Apagado automático	Si el televisor está encendido y no hay señal de entrada, se apagará automáticamente después de 15 minutos.

Configuración de OPCIÓN

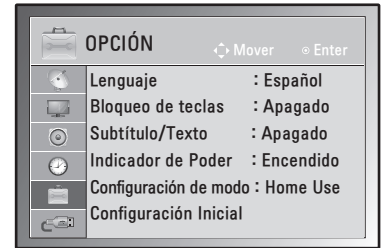
- 1 Presione **MENU** para acceder a los menús principales.
- 2 Presione los botones de navegación para desplazarse hasta **OPCIÓN** y luego presione **ENTER**.
- 3 Presione los botones de navegación para desplazarse hasta el tipo de configuración u opción que desee y luego presione **ENTER**.
 - Para regresar al nivel previo, presione **MENU**.
- 4 Cuando haya terminado, presione **EXIT**.
Cuando vuelva al menú previo, presione **MENU**.



A continuación, se describe la configuración de opción disponible:

Configuración	Descripción				
Lenguaje	Selecciona el lenguaje que aparece en pantalla (Consulte la pág.16).				
Bloqueo de teclas	<p>El televisor se puede establecer de forma que sea necesario tener el control remoto para controlarlo. Esta función se puede usar para evitar que alguien vea televisión sin autorización.</p> <div style="border: 1px solid black; padding: 5px; margin-top: 10px;"> <p> NOTA</p> <ul style="list-style-type: none"> • Con el Bloqueo de teclas "Encendido", si el televisor está apagado, presione el botón  / I del televisor o el botón POWER del control remoto para encenderlo. • Si el bloqueo de teclas está encendido, aparece el mensaje "  Bloqueo de teclas" en la pantalla al presionar cualquier botón en el televisor mientras lo esté mirando. </div>				
Subtítulo/Texto	Los servicios de texto proporcionan una amplia variedad de información en todo tipo de temas (por ejemplo, listas de programas con subtítulos, pronósticos del tiempo, temas sobre la bolsa de valores, noticias para personas con deficiencias auditivas, etc.) hasta la mitad de la pantalla. Pero no todas las estaciones ofrecen servicios de texto, aunque puede que ofrezcan subtítulos. En caso de que reciba una señal deficiente, puede que aparezca y desaparezca un cuadro negro vacío, incluso cuando el modo de texto está seleccionado. Esto es normal cuando recibe una señal deficiente. Este televisor tiene programado recordar el último modo Subtítulo/Texto que se configuró al apagar el televisor.				
Indicador de Poder	Enciende o apaga el indicador de Poder en el televisor.				
Configuración de modo	<p>Personaliza la configuración del televisor de acuerdo con sus preferencias. Cuando encienda el televisor por primera vez, aparecerá la pantalla de configuración inicial.</p> <table border="1" style="width: 100%; border-collapse: collapse;"> <thead> <tr> <th colspan="2">Configuración</th> </tr> </thead> <tbody> <tr> <td style="width: 30%;">Configuración de modo</td> <td> <p>Seleccione el modo Home Use para el hogar. Seleccione el modo Store Demo para el entorno de la tienda.</p> </td> </tr> </tbody> </table>	Configuración		Configuración de modo	<p>Seleccione el modo Home Use para el hogar. Seleccione el modo Store Demo para el entorno de la tienda.</p>
Configuración					
Configuración de modo	<p>Seleccione el modo Home Use para el hogar. Seleccione el modo Store Demo para el entorno de la tienda.</p>				
Configuración Inicial	Esta función devuelve toda la configuración al valor inicial.				

Configuración de USB

- 1 Presione **MENU** para acceder a los menús principales.
- 2 Presione los botones de navegación para desplazarse hasta **USB** y luego presione **ENTER**.
- 3 Presione los botones de navegación para desplazarse hasta el tipo de configuración u opción que desee y luego presione **ENTER**.
 - Para regresar al nivel previo, presione **MENU**.
- 4 Cuando haya terminado, presione **EXIT**.
Cuando vuelva al menú previo, presione **MENU**.



A continuación, se describe la configuración de opción disponible.

Configuración	Descripción
Lista de fotos	Puede ver archivos de fotos en un dispositivo de almacenamiento USB. (Consulte la pág.23)
Lista de música	Puede reproducir archivos de música en el dispositivo de almacenamiento USB. (Consulte la pág.24)

ESTABLECIMIENTO DE CONEXIONES

Conecte varios dispositivos externos al televisor y cambie los modos de entrada para seleccionar un dispositivo externo. Para obtener más información acerca de la conexión de dispositivos externos, consulte el manual que se proporciona con cada dispositivo.

Entre los dispositivos externos disponibles pueden mencionarse los siguientes: receptores de HD, reproductores de DVD, VCR, sistemas de audio, dispositivos de almacenamiento USB, PC, cámaras de video o de otro tipo, dispositivos de juegos, etc.



NOTA

- Si graba un programa de televisión en una grabadora de DVD o VCR, asegúrese de conectar el cable de entrada de señal al televisor mediante uno de estos dos dispositivos. Para obtener más información acerca de la grabación, consulte el manual proporcionado con el dispositivo conectado.
- La conexión del dispositivo externo puede variar según el modelo.

Para conectar los dispositivos externos al televisor, consulte la siguiente tabla.

Descripción general de la conexión

Tipo de conexión	Video		Audio	
	Digital	Analógico	Digital	Analógico
HDMI (altamente recomendada)	O	-	O	-
RGB	-	O	-	O
Compuesta	-	O	-	O

Conecte varios dispositivos externos a los puertos del panel posterior del televisor.

- 1 Encuentre un dispositivo externo que desee conectar al televisor, como se muestra en la siguiente ilustración.
- 2 Revise el tipo de conexión del dispositivo externo.
- 3 Consulte la ilustración correspondiente y verifique los detalles de conexión.

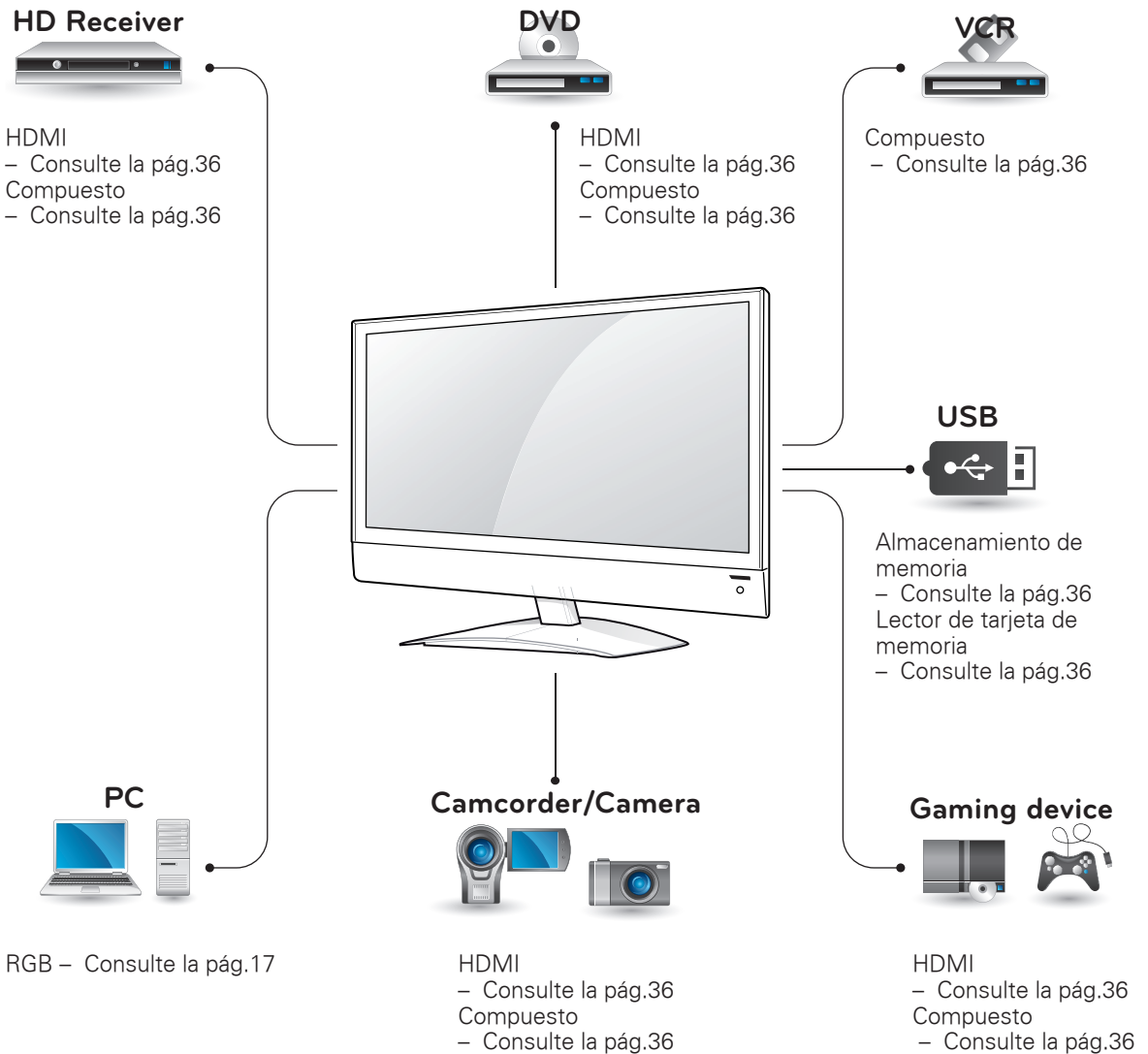

NOTA

Si conecta un dispositivo de juegos al televisor, utilice el cable proporcionado con dicho dispositivo.

Conexión de una videocámara, cámara, receptor de HD, reproductor de DVD o VCR, dispositivo de juego

Conecte una videocámara, cámara, receptor de HD, reproductor de DVD o VCR, dispositivo de juego en el televisor y seleccione el modo de entrada correspondiente.

Conexión HDMI

Transmite las señales de audio y video digitales de un dispositivo externo al televisor. Conecte el dispositivo externo y el televisor con el cable HDMI, como se muestra en la siguiente ilustración.

! NOTA

- Use un cable HDMI™ de alta velocidad.
- Los cables HDMI™ de alta velocidad están probados para transportar señales HD de hasta 1080 progresivo y superiores.

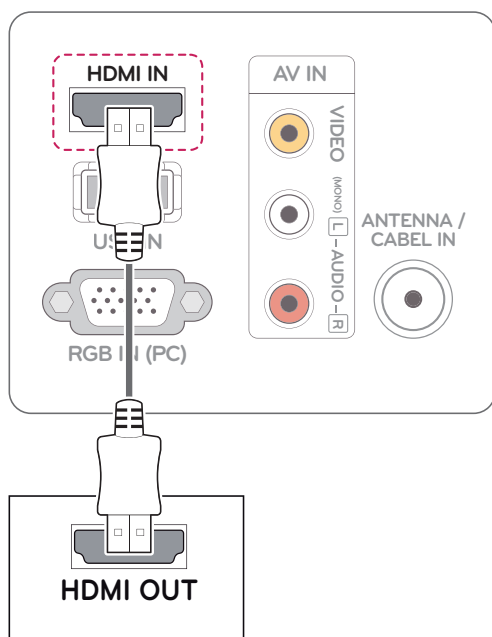

Conexión compuesta

Transmite las señales de audio y video analógicas de un dispositivo externo al televisor. Conecte el dispositivo externo y el televisor con el cable compuesto, como se muestra en la siguiente ilustración.

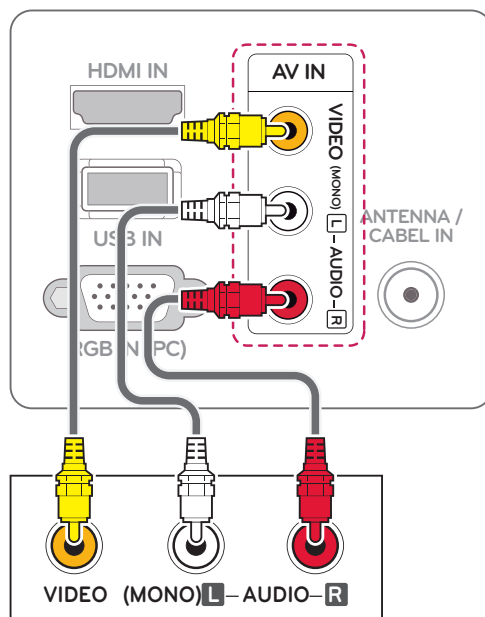

Conexión de un dispositivo USB

Conecte un dispositivo de almacenamiento USB como una memoria USB flash, un disco duro externo, un reproductor de MP3 o un lector de tarjeta de memoria USB al televisor y acceda al menú USB para poder utilizar distintos archivos multimedia. "Conexión de dispositivos de almacenamiento USB" en Consulte la pág.21 y "Búsqueda de archivos" en Consulte la pág.22

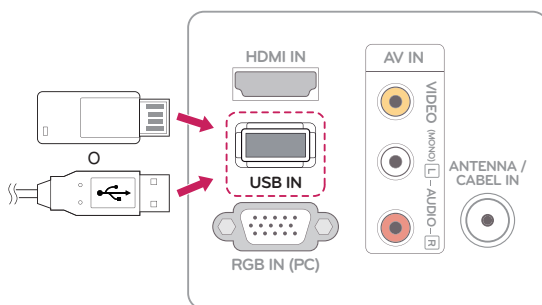

MANTENIMIENTO

Limpie el televisor con regularidad para preservar el mejor rendimiento y prolongar la vida útil del producto.



PRECAUCIÓN

- Primero asegúrese de apagar la energía y de desconectar el cable de alimentación y todos los demás cables.
- Cuando no se utilice el televisor durante mucho tiempo, desconecte el cable de alimentación de la toma de la pared para evitar posibles daños por descargas o sobrecargas de energía.

Pantalla y marco

Para eliminar el polvo, limpie la superficie con un paño seco y suave.

Para eliminar suciedad de mayor importancia, limpie la superficie con un paño suave humedecido con agua limpia o un detergente suave diluido. Después, limpie de inmediato un paño seco y limpio.



PRECAUCIÓN

- No ejerza presión, refriegue ni golpee la superficie con las uñas o un objeto punzante, dado que puede rayar la pantalla y producir distorsiones en la imagen.
- No utilice sustancias químicas (como ceras, bencina, alcohol, tñer, insecticidas, desodorantes de ambientes o lubricantes) dado que pueden dañar el acabado de la pantalla y causar decoloraciones.

Gabinete y base

Para eliminar el polvo, limpie el gabinete con un paño seco y suave.

Para eliminar suciedad de mayor importancia, limpie la superficie con un paño suave humedecido con agua limpia o con agua con detergente suave diluido.



PRECAUCIÓN

- No rocíe líquido sobre la superficie. Si entra agua en el televisor, puede ocasionar incendios, descargas eléctricas o mal funcionamiento.
- No utilice ninguna sustancia química dado que podría deteriorar la superficie.

Cable de alimentación

Quite con regularidad el polvo o la tierra acumulados en el cable de alimentación.

RESOLUCIÓN DE PROBLEMAS

General

El televisor no funciona correctamente

Problema	Resolución
El control remoto no funciona	<ul style="list-style-type: none"> • Revise si hay algún objeto que obstruya la comunicación entre el producto y el control remoto. Asegúrese de apuntar el control remoto al televisor. • Asegúrese de que las baterías estén instaladas con la polaridad correcta (⊕ con ⊕, ⊖ con ⊖). • Asegúrese de que esté establecido el modo de operación remoto correcto: TV, VCR, etc. • Instale nuevas baterías.
La energía se apagó repentinamente	<ul style="list-style-type: none"> • Se estableció el temporizador? • Revise la configuración del control de energía. Se interrumpió la energía. • Si se enciende el televisor y no hay señal de entrada, se apagará automáticamente después de 15 minutos para ahorrar consumo de energía. • Cuando se reprodujo un archivo dañado en el modo USB, el televisor se apagaba. Revise el archivo en el almacenamiento USB.

La función de video no funciona.

Problema	Resolución
No hay imagen ni sonido	<ul style="list-style-type: none"> • Revise si el producto está encendido. • Intente otro canal. Es posible que la transmisión tenga un problema. • Está insertado el cable de alimentación en el tomacorriente de la pared? • Revise la dirección o ubicación de la antena. • Pruebe el tomacorriente de la pared, enchufe el cable de alimentación de otro producto en el tomacorriente donde estaba enchufado el cable de alimentación del televisor.
La imagen aparece lentamente después de encender el dispositivo	<ul style="list-style-type: none"> • Esto es normal, la imagen permanece en silencio durante el proceso de inicio del producto. Si la imagen no aparece después de cinco minutos, comuníquese con el centro de servicio.
No hay color, el color es deficiente o hay una imagen deficiente	<ul style="list-style-type: none"> • Ajuste el color en la opción de menú. • Deje una distancia suficiente entre el producto y la VCR. • Intente otro canal. Es posible que la transmisión tenga un problema. • Se instalaron correctamente los cables de video? • Active cualquier función para restablecer el brillo de la imagen.
Barras horizontales o verticales u oscilación de la imagen	<ul style="list-style-type: none"> • Revise si existen fuentes de interferencia locales como un electrodoméstico o una herramienta eléctrica.
Poca recepción en algunos canales	<ul style="list-style-type: none"> • Si el producto de cable o la estación tienen problemas, sintonice otra estación. • La señal de la estación es débil, reoriente la antena para recibir la señal de la estación más débil. • Revise si hay fuentes que generen posibles interferencias.
Líneas o rayas en las imágenes	<ul style="list-style-type: none"> • Revise la antena (cambie la dirección de la antena).
No hay imagen al conectar la interfaz HDMI	<ul style="list-style-type: none"> • Revise que el cable de HDMI sea un cable de HDMI de alta velocidad. Si los cables de HDMI no son de alta velocidad, es posible que no pueda visualizar o que la imagen sea intermitente. Use un cable de HDMI de alta velocidad.

La función de audio no funciona.

Problema	Resolución
Imagen normal sin sonido	<ul style="list-style-type: none"> • Presione el botón VOL + o -. • Se silenció el sonido? Presione el botón MUTE. • Intente otro canal. Es posible que la transmisión tenga un problema. • Se instalaron correctamente los cables de audio?
No hay salida de audio de uno de los parlantes	<ul style="list-style-type: none"> • Ajuste el balance en la opción de menú.
Sonido atípico desde el interior del producto	<ul style="list-style-type: none"> • Un cambio en la humedad o temperatura ambiental puede dar como resultado un ruido atípico cuando el producto está encendido o apagado y no indica un problema con dicho producto.
Cuando se conecta HDMI, no hay sonido ni USB	<ul style="list-style-type: none"> • Revise que el cable de HDMI sea un cable de HDMI de alta velocidad. • Revise que la versión del cable USB sea superior a 2.0. • Si el sonido es anormal en el HDMI, revise el formato de audio de los equipos externos. <ul style="list-style-type: none"> » Formato de audio admitido: PCM

Hay un problema con la configuración de IMAGEN.

Problema	Resolución
Cuando el usuario cambia la configuración de imagen, el televisor cambia automáticamente a la configuración inicial después de cierto período.	<ul style="list-style-type: none"> • Significa que el televisor actualmente está establecido en el modo Store Demo. Para cambiar al modo Home Use, debe hacer lo siguiente: En el menú del televisor, elija OPCIÓN → Elija Configuración de modo → Elija Home Use. Ahora finalizó el cambio al modo Home Use.

Modo de PC

No se muestran imágenes.

Problema	Resolución
El televisor está encendido y el indicador está de color azul, pero la pantalla aparece extremadamente oscura.	<ul style="list-style-type: none"> • Ajuste el brillo y el contraste nuevamente.
Aparece el mensaje "Revise la señal del cable"?	<ul style="list-style-type: none"> • El cable de señal entre la PC y el producto no está conectado. Revise el cable de señal. • Presione el botón "INPUT" en el control remoto para revisar la señal de entrada.

Aparece el mensaje "Producto desconocido" cuando se conecta el producto.

Problema	Resolución
Instaló el controlador?	<ul style="list-style-type: none"> • Instale el controlador del producto, que se proporciona con dicho producto, o descárguelo desde el sitio Web (http://www.lg.com). • Consulte la guía del usuario de la tarjeta de video para ver si admite la función Plug & Play.

En el producto aparece una imagen residual.

Problema	Resolución
La imagen residual aparece cuando se apaga el producto.	<ul style="list-style-type: none"> • Si usa una imagen fija por un tiempo prolongado, los píxeles se pueden dañar rápidamente. Use la función de protector de pantalla.

El color de la pantalla es anormal.

Problema	Resolución
La pantalla tiene una resolución de color deficiente (16_Colores).	<ul style="list-style-type: none"> • Establezca la resolución del color de la pantalla a más de 24 bits (color verdadero). Seleccione Panel de control → Pantalla → Configuración → menú Tabla de Colores en Windows.
El color de la pantalla no es estable o es monocromático.	<ul style="list-style-type: none"> • Revise el estado de la conexión del cable de señal.
Aparecen manchas posteriores en la pantalla?	<ul style="list-style-type: none"> • Puede que aparezcan muchos píxeles (color rojo, verde, blanco o negro) en la pantalla, lo que se puede atribuir a las características únicas del panel LCD. No es un error del LCD.

La imagen de la pantalla luce anormal.

Problema	Resolución
Está mal ubicada la pantalla?	<ul style="list-style-type: none"> • Ajuste el menú Ubicación en OSD. • Revise que el producto sea compatible con la frecuencia y la resolución de la tarjeta de video. Si la frecuencia está fuera de rango, establezca según la resolución recomendada en el menú Panel de control → Pantalla → Configuración.
Aparecen líneas delgadas en la pantalla de fondo?	<ul style="list-style-type: none"> • Ajuste el menú Reloj en OSD.
Aparece ruido horizontal o los caracteres parecen borrosos.	<ul style="list-style-type: none"> • Ajuste el menú Fase en OSD.

ESPECIFICACIONES

Panel LCD	Tipo de pantalla	Pantalla ancha de 546,86 mm (21,53") TFT (Transistor de película fina) Panel LCD (Pantalla de cristal líquido). Tamaño diagonal visible: 546,86 mm
	Distancia entre píxeles	0,248 mm (horizontal) x 0,248 mm (vertical)
Señal de video	Resolución máx.	1920 x 1080 a 60 Hz
	Resolución recomendada	1920 x 1080 a 60 Hz
	Frecuencia horizontal	30 kHz a 69 kHz
	Frecuencia vertical	56 Hz a 61 Hz
	Tipo de sincronización	Sinc. separada
Conector de entrada		TV, D-Sub analógico, CVBS, HDMI, USB
Alimentación	Voltaje nominal	CA 100 a 240 V~ 50/60 Hz, 0,8 A
	Consumo de energía	Modo encendido: 30 W (típico) Modo de suspensión: 1 W (RGB) Modo apagado ≤ 0,5 W
Dimensiones (ancho x alto x profundidad) Peso		520,8 mm x 422,7 mm x 166,4 mm 3,6 kg
Condiciones del ambiente	Temperatura de funcionamiento Humedad de funcionamiento	10 °C hasta 35 °C 20 % hasta 80 %
	Temperatura de almacenamiento Humedad de almacenamiento	-10 °C hasta 60 °C 5 % hasta 90 %

Las especificaciones mencionadas anteriormente se pueden cambiar sin previo aviso debido a las actualizaciones de las funciones de los productos.

Modo admitido de RGB (PC)

Resolución	Frecuencia horizontal (kHz)	Frecuencia vertical (Hz)
640 x 480	31,469	59,940
800 x 600	37,879	60,317
1024 x 768	48,363	60,000
1152 x 864	54,34	60,050
1280 x 960	60,000	60,000
1280 x 1024	63,981	60,020
1680 x 1050	64,674	59,883
1680 x 1050	65,290	59,954
1920 x 1080	67,500	60,000

Modo HDMI (DTV)

Resolución	Frecuencia horizontal (kHz)	Frecuencia vertical (Hz)
720 x 480	31,470	59,940
720 x 480	31,500	60,000
720 x 576	31,250	50,000
1280 x 720	44,960	59,940
1280 x 720	45,000	60,000
1280 x 720	37,500	50,000
1920 x 1080	33,720	59,940
1920 x 1080	33,750	60,000
1920 x 1080	28,125	50,000
1920 x 1080	67,432	59,940
1920 x 1080	67,500	60,000
1920 x 1080	56,250	50,000

 **NOTA**

- En el modo PC, es posible que exista interferencia en lo que respecta a resolución, patrones de líneas verticales, contraste o brillo. Cambie la resolución del modo PC, cambie la frecuencia de actualización por otra o ajuste el brillo y el contraste en el menú hasta que la imagen sea nítida. Si la frecuencia de actualización de la tarjeta gráfica de la PC no se puede modificar, cambie la tarjeta gráfica de la PC o consulte al fabricante de dicha tarjeta.
- La forma de onda de la entrada de sincronización para las frecuencias horizontales y verticales es diferente.
- Conecte el cable de señal desde el puerto de salida de televisor de la PC hasta el puerto RGB (PC) del televisor.
- Si utiliza una tarjeta de sonido, ajuste el sonido de la PC según sea necesario.
- Si la tarjeta de video de la PC no genera salidas RGB análogas y digitales al mismo tiempo, conecte solamente un RGB para visualizar la salida de la PC en el televisor.
- Si la tarjeta de video de la PC genera salidas análogas y digitales RGB al mismo tiempo, conecte el televisor a cualquiera de las dos. (El otro modo ya está configurado en el producto como Plug and Play de forma automática).
- Si usa un cable RGB-PC que es demasiado largo, puede que haya interferencia en la pantalla. Se recomienda usar un cable de menos de 5 m. Esto proporciona la mejor calidad de imagen.



Asegúrese de leer las precauciones de seguridad antes de usar el producto.
Mantenga el Manual del usuario (CD) en un lugar accesible para futuras consultas.
El modelo y el número de serie del TELEVISOR se encuentran en la parte posterior o en uno de los laterales del TELEVISOR. Regístrelos en el espacio a continuación por si alguna vez necesita recurrir al servicio técnico.

MODELO _____

SERIE _____