



MANUAL DO PROPRIETÁRIO

Mini System Hi-Fi

Leia este manual cuidadosamente antes de ligar seu aparelho e guardo para consultas futuras.

KSM1506 (KSM1506, KSS1506F/S/W)



MFL67340713

Informações de segurança

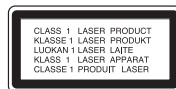

CUIDADO:
RISCO DE CHOQUE ELÉTRICO
NÃO ABRA



CUIDADO: PARA REDUZIR O RISCO DE CHOQUE ELÉTRICO, NÃO RETIRE A TAMPA (OU A PARTE DE TRÁS). NÃO HÁ PEÇAS INTERNAS A SEREM MANUSEADAS PELO CLIENTE. CONSULTE O PESSOAL QUALIFICADO.



Este símbolo de relâmpago com ponta de flecha dentro de um triângulo equilátero alerta o usuário para a presença de voltagem perigosa não isolada dentro do compartimento do produto, que pode ser de magnitude suficiente para causar risco de choque elétrico às pessoas.



O ponto de exclamação dentro de um triângulo equilátero chama a atenção do usuário para importantes instruções de funcionamento e manutenção contidas na literatura que acompanha a este produto.

ADVERTÊNCIA: PARA EVITAR RISCOS DE INCÊNDIO OU CHOQUE ELÉTRICO, NÃO EXPONHA ESTE APARELHO À CHUVA OU UMIDADE.

ADVERTÊNCIA: Não instale este equipamento em locais confinados, tais como estantes de livros ou locais semelhantes.

CUIDADO: Não bloqueie as aberturas de ventilação. Instale de acordo com as instruções do fabricante.

Os vãos e aberturas no gabinete são fornecidos para ventilação, para assegurar uma operação confiável do produto e para proteger contra aquecimento excessivo. As aberturas jamais devem ser bloqueadas colocando o produto em uma cama, sofá, carpete ou outra superfície similar. Este produto não deve ser colocado em uma instalação embutida, como uma prateleira de livros ou estante, salvo se a ventilação adequada for fornecida e se as instruções do fabricante forem seguidas.

CUIDADO: Este produto usa um sistema Laser. Para usar este produto de maneira adequada, leia atentamente este manual e guarde-o para posterior consulta. Caso o aparelho precise de manutenção, procure um centro de assistência técnica autorizada.

O uso de controles, ajustes ou procedimentos distintos daqueles aqui especificados podem ocasionar exposição a radiação perigosa. Para evitar a exposição direta ao raio laser, não tente abrir o gabinete. Se aberto, a radiação laser fica visível. NÃO OLHE PARA O FEIXE.

PRECAUÇÕES com o cabo de alimentação

Para a maioria dos aparelhos é recomendável o uso de um circuito exclusivo.

Ou seja, um circuito com uma única tomada que alimenta apenas um aparelho e não tem circuitos de derivação. Para certificar-se, veja a página de especificações deste manual do usuário. Não sobrecarregue as tomadas. É perigoso usar tomadas sobrecarregadas, frouxas ou danificadas, assim como extensões, cabos de alimentação desfiados ou com isolamento trincado. Qualquer descuido desse tipo pode provocar choque elétrico ou incêndio. Examine periodicamente o cabo de alimentação e se seu aspecto indicar que está danificado ou deteriorado, desligue-o, não use o aparelho e procure uma assistência técnica autorizada para substituir o cabo pela correspondente peça de reposição. Proteja o cabo de alimentação contra maltrato físico ou mecânico, evitando torcê-lo, dobrá-lo, apertá-lo com a porta ou pisá-lo. Em especial, tome cuidado com os plugues, as tomadas e o ponto em que o cabo sai do aparelho. Para desligar a energia da rede elétrica, retire o cabo de alimentação. Ao instalar o produto assegure-se de ter acesso facilitado à tomada.

Este equipamento está equipado com bateria portátil ou acumulador.

A maneira segura de se remover a bateria do equipamento:

Remova a bateria ou o kit de baterias gastas, siga os passos na ordem contrária da montagem. Para evitar a contaminação do ambiente e acarretar possível dano à saúde humana e animal, as pilhas velhas devem ser colocadas em contêineres apropriados nos locais designados para a coleta desse tipo de lixo. Não jogue fora as baterias ou descarte-as junto com outros detritos. Recomenda-se que sejam usados sistemas de reembolso gratuito de pilhas e acumuladores. As pilhas não devem ser expostas a calor excessivo como raios de sol, fogo ou algo parecido.

CUIDADO: O aparelho não deve ser exposto a água (gotejamento ou respingo), nem deve ser colocado em cima do mesmo nenhum objeto cheio de líquido, como vasos, jarras, etc.

Você tem que definir a opção de formato de disco para [Mastered] para que os discos sejam compatíveis com os reprodutores da LG ao formatar discos regraváveis. Ao definir a opção para Live System, você não pode usá-la nos reprodutores LG.

(Mastered/ Live File System : Sistema de formato de discos para o Windows Vista)

Avisos sobre direitos autorais

Este produto incorpora tecnologia de proteção aos direitos autorais que é protegido pelas patentes dos EUA e outros direitos de propriedade intelectual. O uso desta tecnologia de proteção de direitos autorais deve ser autorizado por Rovi e está destinado o sistema doméstico e outros ambientes de visão limitados, salvo seja autorizado por Rovi. É proibido o uso de engenharia reversa ou desmontagem.

Nota para o Brasil

Este equipamento opera em caráter secundário, isto é, não tem direito a proteção contra interferência prejudicial, mesmo de estações do mesmo tipo, e não pode causar interferência a sistemas operando em caráter primário.

Apresentação

Prezado Consumidor,

Parabéns, você acaba de adquirir um produto da LG, um dos maiores grupos empresariais do mundo, presente em mais de 150 países e fábricas instaladas nos 4 continentes, atuando em diversos setores do mercado como química, energia,

maquinaria, metais, finanças, serviços, trade, indústria elétrica e eletrônica.

No Brasil, a LG Electronics instalou-se em 1997, com dois complexos industriais: um em Manaus (AM), onde está produzindo diversos modelos de eletroeletrônicos (TVs, aparelhos de DVD, Áudio, Home Theaters e Condicionadores de Ar) e outro em Taubaté (SP), no qual é fabricada uma linha completa de monitores de vídeo para computadores e telefones celulares digitais. A LG Electronics comercializa ainda refrigeradores, drives de CD, CD-ROM, DVD-ROM e monitores LCD.

Meio Ambiente

Você também deve cuidar!

A LG Electronics da Amazônia, preocupada com o meio ambiente, tem o compromisso em promover o aprimoramento contínuo ambiental, procurando desenvolver produtos com o máximo de materiais recicláveis e também conta com a consciência ambiental de todos os seus clientes para destinar esses materiais de forma adequada. Siga as dicas abaixo e colabore com o meio ambiente:

1. Manuais e embalagens:

Os materiais utilizados nas embalagens (Manuais em geral, caixas de papelão, plásticos, sacos e calços de EPS (isopor)) dos produtos LG são 100% recicláveis. Procure fazer esse descarte preferencialmente destinados a recicladores especializados.



2. Pilhas e Baterias:

As pilhas e baterias fornecidas com o produto LG atendem à resolução do Conama (Conselho Nacional do Meio Ambiente) nº 257 de 07/1999 e 263 de 11/99, por isso as mesmas podem ser descartadas direto no lixo doméstico.



3. Produto:

Para obter o máximo de aproveitamento de materiais recicláveis e destinar corretamente materiais perigosos de nossos produtos (cinescópio, compressor), no fim de sua vida útil, encaminhe às companhias especializadas em reciclagens. Não queime e nem jogue em lixo doméstico.



Índice

1 Guia rápido

- 2 Informações de segurança
- 6 Características únicas
- 6 Acessórios
- 7 Requisitos do arquivo executável
- 7 – Requisitos do arquivo de música MP3/ WMA
- 7 – Dispositivos USB compatíveis
- 7 – Requisito dispositivo USB
- 8 Controle remoto
- 10 Painel frontal
- 12 Painel traseiro

2 Conectando

- 13 Conexão das Caixas Acústicas
- 13 – Ligando as Caixas Acústicas à unidade
- 13 – Ligando os fios do woofer à unidade
- 14 Conexão equipamento opcional
- 14 – Conexão AUX IN
- 14 – Conexão PORT. IN (Portable)
- 14 – Conexão saída de AUDIO OUT
- 15 – Conexão USB
- 15 – Conexão da antena

3 Operação

- 16 Funcionamento básico
- 16 – Operações CD/ USB
- 17 – Selecionando uma pasta e um arquivo MP3 / WMA
- 17 – Excluindo um arquivo MP3/WMA
- 17 Outras operações
- 17 – Reprodução programada
- 17 – Desligar o som temporariamente
- 18 – Ouvir música com BR beat
- 18 – Exibir informação do arquivo (ID3 TAG)
- 18 – DEMO
- 19 – VOCAL FADER
- 19 – O uso do microfone
- 19 Operações de Rádio
- 19 – Ouvindo rádio
- 20 – Programar as estações de rádio
- 20 – Cancelando todas as estações salvas
- 20 – Melhorando a recepção do sinal fraco de FM
- 20 Ajuste de som
- 20 – Configuração do modo surround
- 21 – Configurando o USER EQ
- 21 Ajuste o relógio
- 21 – Usando seu aparelho como relógio despertador
- 22 – Configuração do horário de dormir
- 22 – Regulador de luminosidade
- 22 Funções avançadas
- 22 – Reproduzindo o iPod
- 23 – iPod compatível
- 24 – Ouvir músicas de um reprodutor portátil ou dispositivo externo.
- 24 – Alterar o efeito iluminação
- 24 – Alterar a iluminação do woofer
- 24 – Alimentação woofer on/off
- 24 – Gravando na função USB
- 24 – Como selecionar a taxa de bit e a velocidade.
- 25 – Dubbing (Copiar) de USB para USB

4 Resolução de problemas

- 26 Resolução de problemas
- 26 – Especificações gerais

5 Anexo

- 27 Marcas registradas e licenças.
- 28 Características gerais
- 29 Características das Caixas Acústicas
- 30 Manutenção
- 30 – Observações sobre discos
- 30 – Manuseio da unidade

1

2

3

4

5

Características únicas

Portátil conectado

Ouvir músicas de um dispositivo portátil. (MP3, Notebook, etc)

Gravação Direta USB

Grava músicas em seu aparelho USB.

BR beat box

Grava música com beat box especial local.

Luz beat

Ouve música com efeito de luz especial.

Acessórios

Favor verificar e identificar os acessórios que são fornecidos junto com este aparelho.

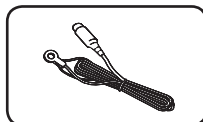

Antena FM (1)

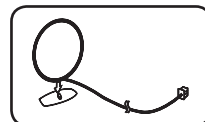

Antena AM (1)

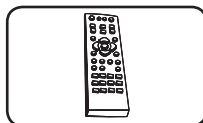

Controle remoto (1)

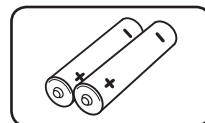

Baterias (2)

Requisitos do arquivo executável

Requisitos do arquivo de música MP3/ WMA

A compatibilidade dos arquivos MP3/ WMA desta unidade está limitada ao seguinte:

- Frequência de Amostragem : entre 32 e 48 kHz (MP3), entre 32 e 48 kHz (WMA)
- Taxa de bits : entre 32 e 320 kbps (MP3), 40 e 192 kbps (WMA)
- Número de arquivos máximo : Inferior a 999
- Extensões de arquivos : “.mp3”/ “.wma”
- formato de arquivo CD-ROM : ISO9660/ JOLIET
- Recomendamos que seja utilizado Easy-CD Creator, que cria um sistema de arquivo ISO 9660.

Dispositivos USB compatíveis

- Leitor MP3 : Leitor MP3 tipo flash.
- Unidade flash USB : Dispositivos que suportam USB2.0 ou USB1.1.
- A função USB deste aparelho não suporta alguns dispositivos USB.

Requisito dispositivo USB

- Os dispositivos que requerem a instalação de programa adicional quando são conectados ao computador não são suportados.
- Não remova o dispositivo USB quando ainda estiver em operação.
- Para uma USB de grande capacidade, pode ser suficiente um pouco mais de um minuto para a pesquisa.
- Para prevenir a perda de dados, faça o back up de todos os dados.
- Se você usar um cabo de extensão USB ou hub USB, o dispositivo USB pode não ser reconhecido.
- O sistema de arquivo NTFS não é suportado. (Apenas sistema de arquivo FAT(16/ 32) é suportado.)
- Esta unidade não é suportada quando o número total de arquivos é 1 000 ou superior.
- HDD externo, leitores de cartão, dispositivos bloqueados ou dispositivos USB do tipo de hard não são suportados.
- A porta USB da unidade não pode ser conectada ao PC. A unidade não poderá ser usada como dispositivo de armazenamento.

Controle remoto

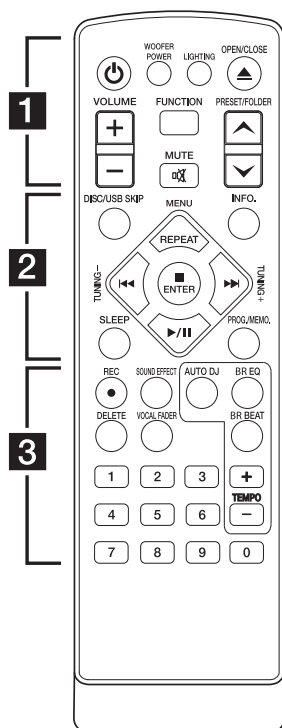

- **1**
- ⏻ **(POWER)**: Liga e desliga a unidade.
 - WOOFER POWER**: Liga e desliga o Woofer.
 - LIGHTING**: Modifica o efeito de iluminação.
 - ▲ **(OPEN/CLOSE)** Abre e fecha a bandeja de disco.
 - VOLUME +/-**: Ajusta o nível do volume das caixas acusticas.
 - FUNCTION**: Seleciona a função e a fonte de entrada.
 - 🔇 **MUTE**: Pressione para emudecer ou restaurar o som.
 - PRESET/FOLDER ^/V**: Quando um CD/USB que contem diversos arquivos MP3/WMA e pastas estiver sendo reproduzido, pressione a tecla **PRESET/FOLDER ^/V** e selecione a pasta que deseja reproduzir.
 - Seleciona uma estacao de radio previamente memorizada.

- **2**
- DISC/USB SKIP**: Use para selecionar o modo desejado (CD ou USB).
 - INFO.**: Os arquivos MP3/WMA normalmente sao apresentados com (Tags). As Tags fornecem informacoes sobre o titulo, artista, album e/ou duracao.
 - REPEAT (MENU)**:
 - Ouca musicas repetidamente ou aleatoriamente.
 - Move para o menu anterior (iPod)
 - TUNING +/-**: Busca uma estacao de rádio.
 - ⏪/⏩ **(Skip/Search)**:
 - Busca em retrocesso ou avanco rapido.
 - Busca por um secão numa faixa.
 - ▶/⏸ **(Play/Pause)**: Inicia ou pausa uma reprodução.
 - **ENTER**: Para ou seleciona um item.
 - SLEEP**: Desliga o aparelho dentro um determinado intervalo de tempo. Dimmer: o brilho do display diminui pela metade.
 - PROG./MEMO.:**
 - Para a armazenagem de estações de rádio, se você salvou estações de rádio usando **PROG./MEMO.**, você pode rolar pelas estações e selecionar uma.
 - Ouve as trilhas em qualquer ordem.

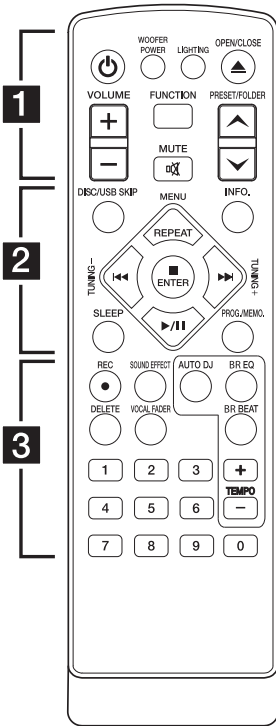

..... **3**

● **REC:** gravar diretamente no dispositivo USB.

SOUND EFFECT: Escolha impressionantes modos de som.

AUTO DJ: Seleciona o modo AUTO DJ . (Para maiores informações consulte a página 18)

BR EQ: Escolha o equalizador especial no local.

DELETE: Cancela os arquivos MP3/ WMA.

VOCAL FADER: Voce pode usufruir desse recurso num karaoke, reduzindo a voz do cantor na musica de varias fontes.

BR BEAT: Modifica beat box.

TEMPO +/-: Modifica o tempo de beat box.

Botões numéricos de 0 a 9: Seleciona faixas numeradas, arquivos ou pre-estacoes.





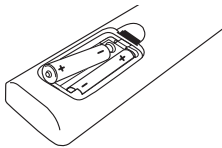

Instalação das pilhas

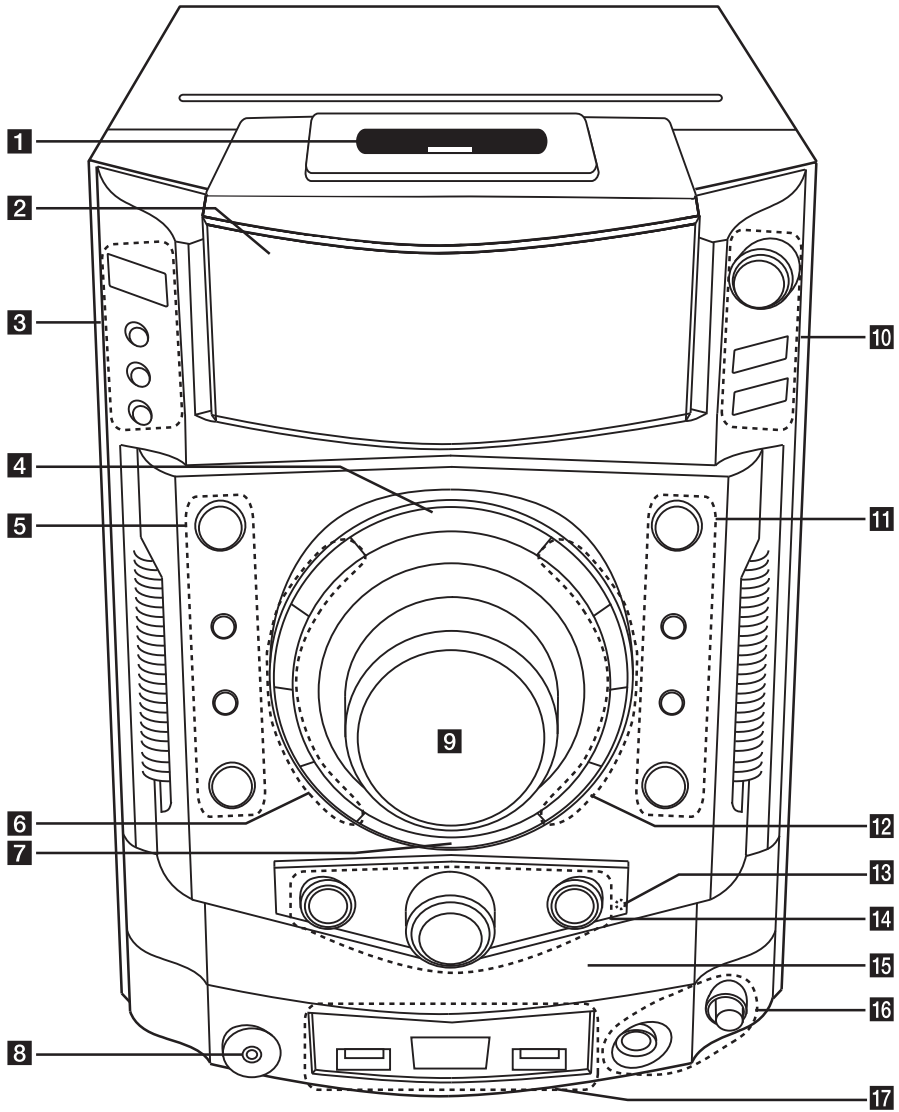

Remova a tampa do compartimento das pilhas na parte traseira do aparelho de controle remoto e insira duas pilhas (tamanho AAA) com **+** e **-** na polaridade correta.

Painel frontal



- 1 Dock do iPod**
- 2 Janela do display**
- 3  (Power):** Liga/Desliga o aparelho.
CLOCK
Configuração do relógio e verificação das horas.
- TIMER**
Com a função TIMER, você poderá ligar e desligar o aparelho em horários e funções preestabelecidas.
- SET**
Confirma a configuração.
- 4 LIGHT EFFECT (EFEITO DE LUZ)**
Modifica efeitos de iluminação.
- 5 **
Para a reprodução ou cancelar.
SOUND EFFECT
Escolhe efeitos sonoros.
- BASS BLAST**
Reforça os sons graves, agudos ou o efeito surround.
- **
Anterior/buscar
- 6 CD/USB**
Seleciona a função CD ou USB.
AUX/ PORT. IN/ iPod
Seleciona a função AUX, iPod ou PORT. IN.
- TUNER**
Seleciona a função TUNER.
- USER EQ**
Controla a equalização do som.
- 7 BR BEAT ON/OFF / AUTO/M. BPM**
Escolhe BR beat box.
- 8 PORT. IN jack**
- 9 VOLUME**
Ajusta o volume da caixa acústica.

- 10 FILE SEARCH (pesquisar arquivos)**
Move para outro arquivo/faixa ou você pode selecionar a faixa de sintonia.
FOLDER
Move para a pasta e arquivo no modo de seleção.
- DELETE**
Exclui arquivos MP3/WMA.
- 11  II, ST. / MONO**
Inicia ou pausa uma reprodução. Seleciona Mono / Estéreo.
OPEN/CLOSE
SUBWOOFER - LIGHTING / DEMO
Modifica o demo show/efeito iluminação de subwoofer.
- **
Próxima/buscar
- 12 DISC / USB SKIP**
Modifica um CD ou USB desejado.
DISC 1/ DISC 2/ DISC 3
- 13 Sensor de controle remoto**
- 14 BR EQ**
Escolhe equalizador especial no local.
BR BEAT(TEMPO)
Modifica beat box e tempo.
- AUTO DJ**
Seleciona o modo AUTO DJ. (Para maiores informações consulte a página 18)
- 15 Bandeja de disco**
- 16 MIC jack**
MIC VOL.
- 17 Entradas USB**
Voce pode reproduzir ou gravar arquivos de som, conectando dispositivos USB.
REC. TO USB 2
Gravando em USB.

1

Guia Rápido

Painel traseiro

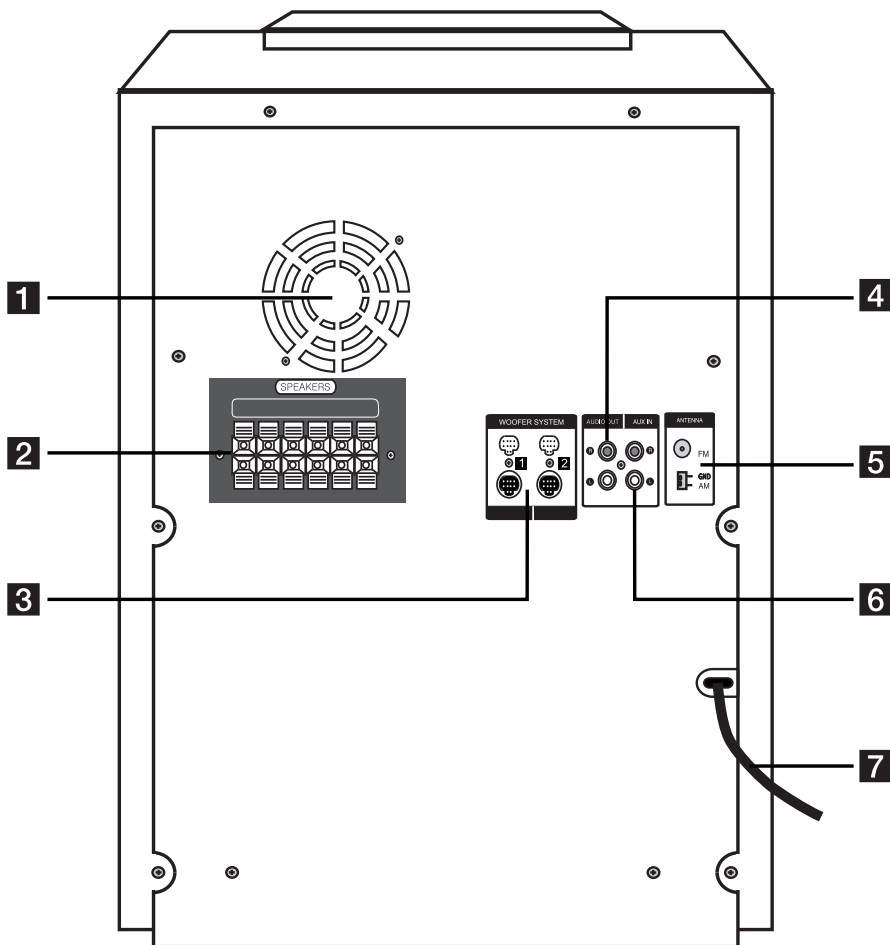

- 1** Ventilador de refrigeração
- 2** Conectores das Caixas Acústicas
- 3** conectores WOOFER SYSTEM (Woofers Light Cable)

- 4** Conectores de saída de AUDIO OUT
- 5** ANTENA (FM, AM)
- 6** Conectores de entrada AUX IN
- 7** Cabo de força

Conexão das Caixas Acústicas

Ligando as Caixas Acústicas à unidade

Para conectar os cabos à unidade, pressionar cada uma das aletas de plástico para que o terminal da conexão seja aberto na unidade. Inserir o fio e soltar a aleta de plástico.

Ligue a tarja preta de cada fio aos terminais marcados com - (menos) e a outra extremidade aos terminais marcados + (mais).

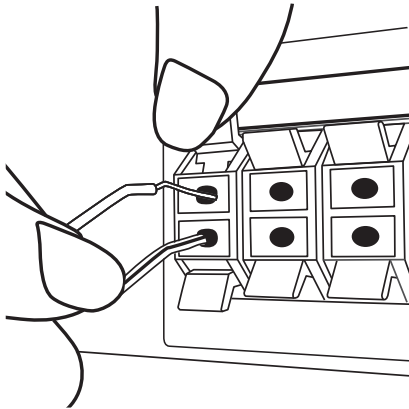

Cor	Caixa acústica	Posição
Cinza	Traseira	Traseira direita
Azul	Traseira	Traseira esquerda
Laranja	Sub woofer 1	Qualquer posição
Laranja	Sub woofer 2	Qualquer posição
Vermelho	Frontal	Direito frontal
Branco	Frontal	Esquerdo frontal

⚠ Cuidado

- Tenha cuidado de certificar-se de que crianças não coloquem as mãos ou objetos dentro do *duto do alto-falante.
*duto do alto-falante: Um orifício para a quantidade de som grave no compartimento da Caixa Acústica (incluso).
- As Caixas Acústicas contém partes magnéticas, e podem causar irregularidades na reprodução das cores na tela de sua TV ou na tela do monitor de seu computador. Favor usar as Caixas Acústicas longe da tela da TV ou do monitor do PC.
- Certifique-se de instalar a Caixa Acústica com outras pessoas nas proximidades, a fim de evitar que ele caia e causando ferimentos ao instalador.

Ligando os fios do woofer à unidade

Para ligar o cabo woofer (Woofer Light Cable) à unidade, insira o cabo nos conectores WOOFER SYSTEM na unidade.

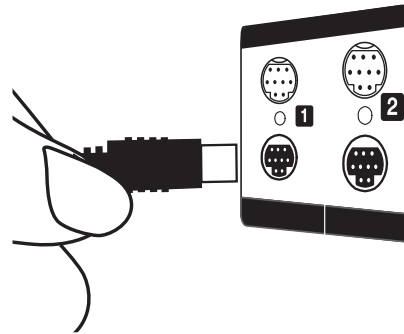

⚠ Cuidado

- Certifique-se de que as setas nas extremidades dos cabos estejam para cima.
- Certifique-se de conectar os cabos aos conectores firmemente na unidade.

Conexão equipamento opcional

Conexão AUX IN

Conecte a saída Auxiliar de um dispositivo externo a entrada AUX IN (L/R) do aparelho.

Se sua TELEVISAO possui apenas uma entrada para áudio (mono), conecte a entrada do áudio (branco) no seu aparelho.

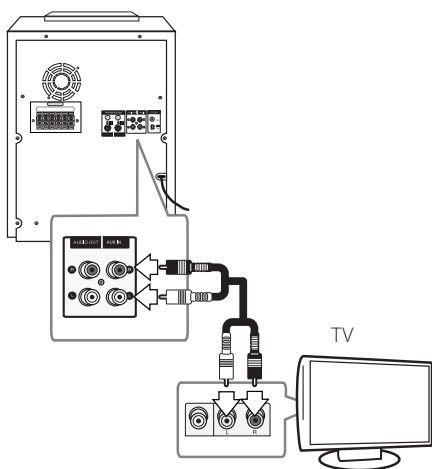

Conexão PORT. IN (Portable)

Conecte uma saída do dispositivo portátil (MP3 player, etc...) ao conector de entrada de Áudio (PORT. IN) do aparelho.

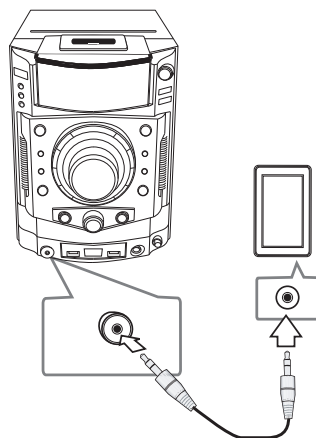

Conexão saída de AUDIO OUT

Você poderá desfrutar de músicas ao conectar dispositivos externos.

As saídas de Áudio deste aparelho são codificadas com cores (vermelho para áudio direito e branco para áudio esquerdo). Cabos não fornecidos.

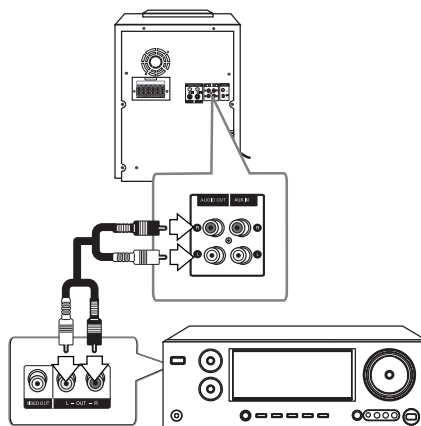

Conexão USB

Conecte o seu dispositivo (Pen drive 2.0 ou 1.1 ou MP3 Player) na porta USB do aparelho.)

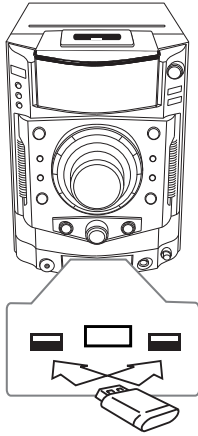

! Nota

- Remover o dispositivo USB da unidade.
 1. Escolha uma outra função usando a tecla FUNCTION (controle remoto) ou pressione **ENTER** no controle remoto ou **ENTER** na unidade duas vezes.
 2. Remova o dispositivo USB do aparelho.
- Você só pode recarregar o seu iPod através da Porta USB. Para ouvir música no iPod, consulte a página 22.

Conexão da antena

Conecte as antenas FM/AM (fornecidas) para sintonizar emissoras (rádio).

Conecte o fio da antena FM ao conector da antena FM (F).

Conecte o fio da antena Loop AM ao conector da antena AM (A).

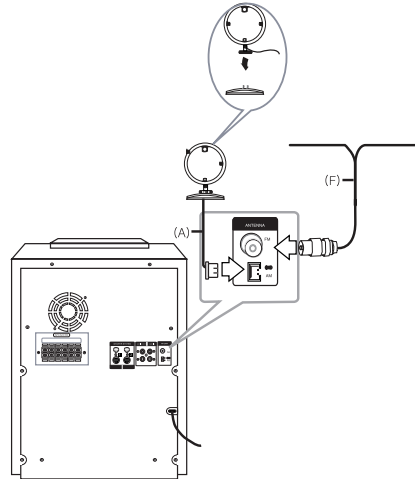

! Nota

- Para prevenir interferências ou ruídos durante a reprodução, mantenha a antena loop (AM) distante de outros aparelhos eletrônicos.
- Após conectar a antena FM, mantenha-a na posição que ofereça maior qualidade de sinal.
- Assegure-se de esticar completamente o fio da antena FM.

Funcionamento básico

Operações CD/ USB

1. Inserir um disco pressionando **▲ OPEN/CLOSE** ou conectar o dispositivo USB na porta USB.
2. Selecione a função **CD** ou **USB** pressionando **FUNCTION** no controle remoto ou **CD/USB** na unidade.
3. Selecione o disco pressionando **DISC/USB SKIP, DISC1, DISC 2, DISC 3** na unidade ou **DISC/USB SKIP** no controle remoto.

! Nota

O monitor se ilumina na seguinte ordem.

USB	MP3/WMA CD	CD de áudio
REPEAT TRK	REPEAT TRK	REPEAT TRK
REPEAT DIR	REPEAT DIR	-
-	REPEAT CD	REPEAT CD
REPEAT ALL	REPEAT ALL	REPEAT ALL
RANDOM	RANDOM	RANDOM
OFF	OFF	OFF

3

Operação

Para	O que fazer
Parar	Pressione ■ ENTER no controle remoto ou □ na unidade.
Reproduzir	Pressione ▶/ no controle remoto ou > na unidade.
Pausa	Pressione ▶/ no controle remoto ou > na unidade.
Buscar uma seção dentro de uma faixa.	Pressione ◀◀/▶▶ no controle remoto ou ◀◀/ ▶▶ na unidade durante a reprodução e solte-o no ponto que você queira ouvir.
Selecionar arquivos ou faixas diretamente	Pressione os botões numéricos de 0 a 9 no controle remoto para ir diretamente ao arquivo ou a faixa desejada.
Saltar para o arquivo/faixa próximo ou anterior.	Durante a reprodução, pressione ou gire; (1) para ir para a próxima faixa/ arquivo: - No controle remoto: ▶▶▶ - Na unidade: FILE SEARCH ou >> (2) ir para a faixa/ o arquivo anterior ou retornar ao início da atual faixa/ arquivo. - No controle remoto: ◀◀◀ - Na unidade: FILE SEARCH ou ◀◀
Reproduzir várias vezes ou aleatoriamente	Pressione REPEAT no controle remoto repetidamente. Consulte a nota para obter detalhes sobre a sequência da exibição de mudança.

Selecionando uma pasta e um arquivo MP3 / WMA

Na unidade

1. Pressione **FOLDER** e gire **FILE SEARCH** até uma pasta desejada aparecer.
2. Pressione **FILE SEARCH** ou **>||**.
3. Se deseja ir a pasta superior, pressione **FOLDER**.
4. Gire **FILE SEARCH** até um arquivo desejado aparecer. Pressione **>||** para reproduzi-lo.

No controle remoto.

1. Pressione **PRESET/FOLDER** **^/V** repetidamente até a pasta desejada.
2. Pressione **▶/||** para reproduzi-lo. O primeiro arquivo da pasta será reproduzido.

Excluindo um arquivo MP3/ WMA

Voce pode excluir arquivo, pasta ou formatar, pressionando a tecla DELETE. (Somente USB)

1. Pressione a tecla **DELETE** várias vezes durante a seleção do arquivo MP3/WMA. Disponível somente em modo stop (parado). O visor muda na seguinte ordem:
 - DELETE?: Exclui o arquivo.
 - DEL FOLDER: Exclui a pasta.
 - FORMAT?: Formata a unidade USB
2. Para excluir arquivo/pasta ou formatar, pressione **▶/||** no controle remoto, ou pressione **>||** na unidade.
3. Se você quiser sair do modo atual, pressione **■ ENTER** no controle remoto ou pressione **□** na unidade.

Cuidado

- Não retire o dispositivo USB durante a operação. (reproduzir, apagar, etc)
- Backup Regular é recomendado para evitar perdas de dados.
- A função apagar pode não estar disponível dependendo do estado da unidade USB. (travamento, etc).

Outras operações

Reprodução programada

Usando esta função, crie uma lista de reprodução do CD ou dispositivo USB com suas faixas favoritas. Esta lista pode conter no máximo 20 faixas.

1. Insira um CD ou dispositivo USB, se a reprodução iniciar pressione **ENTER**.
2. Pressione **PROG./MEMO.** no controle remoto em modo stop (parado).
3. Pressione ou gire para selecionar uma faixa;
 - No controle remoto: **◀◀/▶▶**
 - Na unidade: **FILE SEARCH** ou **◀◀/▶▶**
4. Pressione **PROG./MEMO.** novamente para salvar e selecione uma próxima faixa.
5. Pressione **▶/||** para iniciar a reprodução da sua lista programada.
6. Para apagar a lista de reprodução pressione **■ ENTER** duas vezes.

Nota

A lista de reprodução também pode ser apagada quando o disco ou dispositivo USB forem removidos, quando o aparelho for desligado ou quando você mudar de função.

Desligar o som temporariamente

Pressione **ⓧ MUTE** para silenciar o aparelho.

Voce pode desligar o seu aparelho, por exemplo, para atender ao telefone. O ícone mudo "X" piscará na janela do display.

Reprodução AUTO DJ

A função AUTO DJ diminui os intervalos entre o fim de uma faixa e o início da próxima faixa. Ela equaliza o volume em faixas de reprodução sem interrupção.

Pressione **AUTO DJ** no controle remoto ou no aparelho repetidamente, a janela do display muda na seguinte forma:
RANDOM (AUTO DJ RANDOM) -> REPEAT DISC/ ALL (AUTO DJ SEQUENTIAL) -> (AUTO DJ OFF)

Modo	Janela do Display	Descrição
(Desligado) OFF	- (AUTO DJ OFF)	-
(Aleatório) RANDOM	RANDOM (AUTO DJ RANDOM)	A música será reproduzida aleatoriamente neste modo.
(Repetir) REPEAT	REPEAT DISC/ ALL (AUTO DJ SEQUENTIAL)	A música será reproduzida repetidamente neste modo.

! Nota

- Quando a função AUTO DJ estiver habilitada, a busca por uma seção dentro da faixa, avanço, retrocesso estarão indisponíveis.
- Durante o modo AUTO DJ, as funções **PRESET/FOLDER** \wedge/\vee no controle remoto ou **FOLDER** no aparelho não estão disponíveis.
- Se você mudar para outras funções ou interromper a música usando a tecla \square na unidade (ou \blacksquare **ENTER** no controle remoto) no modo AUTO DJ, a função AUTO DJ será desabilitada.
- A função AUTO DJ não é suportada em arquivos de música cuja duração seja menor que 60 segundos.
- Durante a gravação, a função AUTO DJ não está disponível.
- Se você mudar um disco, enquanto a função AUTO DJ estiver ativada, a função será desativada.

Ouvir música com BR beat

Você pode ouvir música com BR beat no modo beat box pressionando

BR BEAT ON/OFF / AUTO/M. BPM.(iPod/ AUX/ PORTABLE/ CD/ USB)

Apertando **BR BEAT(TEMPO)**, a seguir e beat sound será otimizado no local.(FORRO/ FUNK/ SERTANEJO/ REGUETON/ MERENGUE/ SALSA/ SAMBA/ CUMBIA/ HIPHOP/ ELECTRONIC)

No monitor	Descrição
BEAT BOX AUTO BPM	Você pode desfrutar do som com auto beat box sound.
BEAT BOX MANUAL BPM	Você pode alterar beat sound tempo girando BR BEAT(TEMPO) .
BEAT BOX OFF	Você pode desfrutar do som original.

Exibir informação do arquivo (ID3 TAG)

Arquivos no formato MP3/WMA podem conter informações como Título, Álbum, Artista e etc. Para exibir estas informações, pressione a tecla **INFO.** (controle remoto).

DEMO

No modo standby, ele demonstra a função na janela do display pressionando **SUBWOOFER - LIGHTING/ DEMO.** Para cancelar o DEMO, pressione-o outra vez.

! Nota

- Este aparelho irá manter o status DEMO, mesmo se você desconectar o cabo de força.
- Você poderá desfrutar de outras funções durante a apresentação da função DEMO. A função demo irá fazer uma pausa temporariamente.
- Caso nenhuma tecla seja acionada em um período de 10 segundos, a função DEMO será reproduzida automaticamente.

VOCAL FADER

Você pode desfrutar da função como Karokê, reduzindo a voz do cantor da música em várias fontes de entrada (MP3/WMA/CD). Pressione a tecla

VOCAL FADER (no aparelho) para visualizar **"FADE ON"** ou **"FADE OFF"** no display do seu aparelho.

- A qualidade do VOCAL FADER, pode ser diferente dependendo das condições de gravação dos arquivos de músicas.

O uso do microfone

1. Ligue o microfone a entrada MIC.
2. Reproduza a música que você deseja.
3. Cante junto com o acompanhamento. Ajuste o volume do microfone girando MIC VOL no sentido horário ou anti-horário, na unidade.

! Nota

- Se o microfone estiver muito perto das Caixas Acústicas, um som agudo pode ser produzido (microfonia). Neste caso, afaste o microfone das Caixas Acústicas ou diminua o nível som, usando a tecla **MIC VOL** (aparelho).
- Se o som através do Microfone for extremamente alto, pode ficar distorcido. Neste caso, gire a tecla **MIC VOL** para o mínimo.

Operações de Rádio

Certifique-se que ambas as antenas FM e AM estejam conectadas. (Consultar a página 15)

Ouvindo rádio

1. Ligue o aparelho e pressione **FUNCTION** (controle remoto) ou **TUNER** (aparelho) até AM/FM aparecer no janela do display. A última estação recebida será sintonizada.
2. Pressione e segure **TUNING (-/+)** durante cerca de dois segundos, até que a indicação da frequência começar a mudar, em seguida, libere a tecla. A busca para quando o aparelho sintoniza uma estação.

Ou

Pressione **TUNING (-/+)** repetidamente.

3. Ajuste o nível de audio girando **VOLUME** (no aparelho) ou pressione **VOLUME (+/-)** (no controle remoto) repetidamente.

Programar as estações de rádio

Você pode configurar 50 estações de rádio para FM e AM.

Antes de sintonizar, certifique-se de baixar o nível do volume.

1. Pressione **FUNCTION** até que FM ou AM apareça na janela do display.
2. Pressione para selecionar a frequência desejada.
 - No controle remoto: **TUNING** +/-
 - Na unidade: **◀▶**
3. Pressione **PROG./MEMO.** um número predefinido aparecerá na janela do display.
4. Pressione **PRESET/FOLDER ▲/▼** para selecionar o número predefinido que você quer.
5. Pressione **PROG./MEMO.** A estação foi armazenada.
6. Repita os passos de 2 a 5 para armazenar outras estações.
7. Para ouvir uma estação predefinida, pressione **PRESET/FOLDER ▲/▼** ou as teclas numéricas entre 0 e 9.

Cancelando todas as estações salvas

1. Pressione e segure **PROG./MEMO.** (controle remoto) até "ERASE ALL" piscar na janela do display.
2. Em seguida pressione **PROG./MEMO.** novamente para apagar todas as estações salvas.

Melhorando a recepção do sinal fraco de FM

Pressione **>||, ST. / MONO** na unidade ou **▶/||** no controle remoto. Isso fará com que o sintonizador mude de estéreo para mono o que normalmente melhora a recepção.

Ajuste de som

Configuração do modo surround

Este aparelho possui diversos tipos de sons pré-programados. Selecione o modo de som que desejar pressionando a tecla **SOUND EFFECT** (no controle remoto).

Os itens para o equalizador podem ser diferentes dependendo das fontes e dos efeitos de som.

No monitor	Descrição
NATURAL	Você pode usufruir de um som confortável e natural.
Equalizador Especialização Local	Efeito de som otimizado de acordo com a região. (FORRÓ/ FUNK/ SERTANEJO/ DANGDUT/ ARABIC/ PERSIAN/ INDIA/ REGUETON/ MERENGUE/ SALSA/ SAMBA/ CUMBIA/ AFRÓ)
AUTO EQ	Define o equalizador do som para o modo mais semelhante ao gênero que é incluído no MP3 ID3 tag dos arquivos de música.
POP CLASSIC JAZZ ROCK	Este programa fornece uma atmosfera de entusiasmo para o som. Cria a sensação real de pop, rock, jazz ou concerto clássico.
MP3 OPT (somente em arquivos MP3)	Esta função otimiza arquivos em MP3 que foram comprimidos. Ela melhora o som agudo (treble).
BASS BLAST	Durante a reprodução, reforça os efeitos de som dos agudos (treble), graves (bass) e surround.
LOUDNESS	Melhora os sons graves e agudos.
VIRTUAL	Você pode desfrutar de um som surround mais virtual.
BYPASS	É possível apreciar o som sem efeito equalizador.

! Nota

- Os efeitos para equalização, podem ser visualizados no display de forma diferente, dependendo da fonte de entrada que estiver utilizando.
- Em alguns modos surround, em algumas caixas acústicas talvez não seja perceptível a equalização, isso irá depender do modo surround e da fonte de áudio. Portanto isto não é defeito.
- Poderá ser necessário redefinir o modo surround após alternar a fonte de entrada, ou após alterar a trilha do som.
- A tecla BASS BLAST no painel frontal do aparelho serve para selecionar diretamente o som BYPASS ou BASS BLAST.

Configurando o USER EQ

Você pode ouvir música com o efeito de som desejado ao ajustar as teclas BASS, MIDDLE e TREBLE.

1. Pressione **USER EQ**.
"USER EQ" é então exibido.
2. Pressione **SET** para inserir **USER EQ**.
3. Selecione o efeito de som BASS, MIDDLE ou TREBLE que você deseja usar pressionando **FILE SEARCH**.
4. Pressione **|<</>>|** para selecionar o nível do som que você quer.
5. Para terminar a configuração, pressione **SET**.

Ajuste o relógio

1. Ligue a unidade.
2. Pressione **CLOCK** por pelo menos 2 segundos.
3. Escolha o modo tempo pressionando **|<</>>|**.
- AM 12:00 (para uma exposição AM e PM) ou 0:00 (para uma exposição de 24 horas)
4. Pressione **SET** para confirmar sua seleção.
5. Selecione as horas pressionando **|<</>>|**.
6. Pressione **SET**.
7. Selecione as horas pressionando **|<</>>|**.
8. Pressione **SET**.

Usando seu aparelho como relógio despertador

1. Ligue a unidade.
2. Pressione **TIMER**. Cada uma das funções piscam na janela do display.
3. Pressione **SET** quando a função pela qual você deseja ser acordado.
4. "ON TIME" será exibido. Este é o tempo desejado para a unidade ligar. Pressione **|<</>>|** para alterar as horas e os minutos e pressione **SET** para salvar.
5. "OFF TIME" será exibido. Este é o tempo desejado para a unidade desligar-se.
6. Pressione **|<</>>|** para alterar as horas e os minutos e pressione **SET** para salvar.
7. Pressione **|<</>>|** para alterar as horas e os minutos e pressione **SET** para salvar. O ícone do relógio "🕒" mostra que o alarme foi definido.
8. Pressione a tecla **TIMER** duas vezes. Você pode verificar o estado das configurações.

! Nota

- Ao ajustar o horário do relógio, você poderá consultar as horas ao pressionar **CLOCK** mesmo quando o aparelho estiver desligado.
- Ao ajustar o horário do relógio e o alarme, você poderá verificar o ícone do alarme “🕒” ao pressionar **CLOCK** mesmo quando o aparelho estiver desligado.
- Se você ajustar a hora do relógio e do alarme, você vai poder ver o ícone do alarme “🕒” e as informações das configurações ao pressionar a tecla **TIMER** mesmo quando o aparelho estiver desligado.

Configuração do horário de dormir

Pressione **SLEEP** repetidamente para selecionar o tempo de atraso entre 10 e 180 minutos. Após o tempo de atraso, a unidade será desligada.

Para cancelar a função, pressione **SLEEP** repetidamente até que apareça “SLEEP 10” e então pressione **SLEEP** mais uma vez enquanto “SLEEP 10” estiver sendo visualizado.

! Nota

- Você pode consultar o tempo remanescente antes da unidade ser desligada.
- Pressione a tecla **SLEEP**. O tempo restante aparece no visor do display.

Regulador de luminosidade

Pressione **SLEEP** uma vez. A janela do display ficará escura em 50%. Para cancela-lo, pressione **SLEEP** repetidamente até cancelar o escurecimento da tela.

Funções avançadas**Reproduzindo o iPod**

Você poderá desfrutar o som com o iPod. Para mais informações sobre o iPod, consulte o manual de instruções do iPod.

1. Conecte o iPod firmemente.

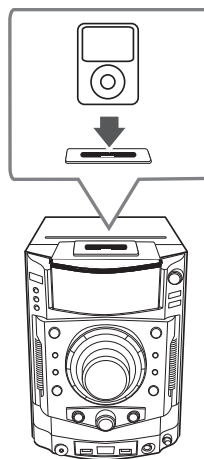

Se você ligar a unidade, o iPod é ativado automaticamente e a recarga inicia.

2. Pressione **AUX/ PORT. IN/ iPod** na unidade ou **FUNCTION** no controle remoto para selecionar a função iPod. Você pode operar o seu iPod usando o controle remoto fornecido e os controles de seu iPod.

Para	O que fazer	
	NA UNIDADE	NO REMOTO
Pausa ou reiniciar	>	▶/
Passar	<</>>	◀▶/▶▶
Buscar	Pressione e segure <</>>	Pressione e segure ◀▶/▶▶
Mover para o menu anterior.	-	REPEAT MENU
Mover para o item desejado	-	PRESET/ FOLDER ^/V
Escolha um item	□	■ ENTER

iPod compatível

- Recomendamos a instalação da última versão de software.
- A unidade suporta os modelos como segue/
iPod nano 1 G, 2 G, 3 G, 4 G, 5 G, 6 G/
iPod classic/ iPod 4 G, 5 G/
iPod touch 2 G, 3 G, 4 G/ iPhone 3 G, 4. Para alguns modelos, a unidade pode não funcionar dependendo da versão do firmware.
- Dependendo da versão do programa de seu iPod, pode não ser possível controlar seu iPod através do reproduzidor.

! Nota

- Uma mensagem de erro como "ERRO". Aparece sempre que:
 - O iPod não está devidamente conectado.
 - Esta unidade reconhece o iPod como dispositivo desconhecido.
 - Seu iPod está com pouca carga de bateria.
- ➔ A bateria precisa ser carregada.
- ➔ Se você carregar a bateria quando o iPod estiver com pouca carga, pode demorar muito para carregar.
- iPod não suporta a função de gravação quando conectado.
- Dependendo da versão do software do iPod, pode não ser possível controlar seu iPod através deste aparelho. Recomendamos a instalação da versão mais recente do software.
- Se você usar uma aplicação, telefonar, ou enviar e receber mensagens de texto SMS, etc. no iPod Touch ou iPhone, desligue-os do suporte iPod antes de usar.
- Se tiver um problema com o iPod, favor visitar www.apple.com/support/ipod.

Ouvir músicas de um reprodutor portátil ou dispositivo externo.

A unidade pode ser usada para reproduzir música de muitos tipos de reprodutor portátil ou dispositivo externo. (Consultar a página 14)

1. Conectar o reprodutor portátil ao conector **PORT. IN** (PORTABLE IN) da unidade.

Ou

Conectar o dispositivo externo na entrada **AUX IN** da unidade.

2. Ligue pressionando **⏻/I**.
3. Selecione a função **PORTABLE** ou **AUX** pressionando **FUNCTION** no controle remoto ou **AUX/ PORT. IN/ iPod** na unidade.
4. Ligue o leitor portátil ou outro dispositivo externo e inicie a reprodução.

Alterar o efeito iluminação

Você pode alterar os efeitos de iluminação pressionando **LIGHTING** no controle remoto ou na unidade **LIGHTING EFFECT** em 5 tipos. (Forward Level Mode/ Peak Level Mode/ Center Level Mode/ Reverse Level Mode/ Shower Level Mode)

Alterar a iluminação do woofer

Você pode alterar os efeitos de iluminação de woofer em 5 tipos pressionando **SUBWOOFER - LIGHTING/ DEMO**. (Default On LED/ Level Meter LED/ Sound Detect LED/ Level Reverse LED/ Always On LED)

Alimentação woofer on/off

Você pode ligar ou desligar o woofer pressionando **WOOFER POWER** no controle remoto.

Gravando na função USB

Você pode gravar o som de várias fontes para o dispositivo USB.

1. Conectar o dispositivo de USB em sua unidade.
2. Selecione uma função com a qual você quer gravar utilizando **CD/USB, TUNER** na unidade ou no controle remoto em **FUNCTION**.

Gravando uma Faixa: Durante a reprodução de um CD, se a gravação for iniciada, apenas uma faixa será gravada no dispositivo USB.

Gravando todas as Faixas: Quando a gravação para o dispositivo USB é iniciada com o CD em modo de parada (stop), todas as faixas serão gravadas no dispositivo USB.

Gravando uma lista programada: Você pode programar músicas para serem gravadas do CD para o seu dispositivo USB. Após fazer a Reprodução Programada das faixas.

3. Pressione **REC. TO USB 2** na unidade ou no controle remoto **● REC**.
 - Se voce conectar ambos **USB1** e **USB2**, pressione **>||** para gravar em **USB1** e pressione **□** para gravar em **USB2**.
4. Para parar a gravação, pressione **□** na unidade ou **■ ENTER** no controle remoto.

Como selecionar a taxa de bit e a velocidade.

1. Pressione **REC. TO USB 2** na unidade ou no controle remoto **● REC** por no máximo 3 segundos.
2. Pressione para selecionar uma taxa de bits;
 - No controle remoto: **⏪/⏩**
 - Na unidade: **⏪/⏩**
3. Pressione **REC. TO USB 2** na unidade ou no controle remoto **● REC** novamente para selecionar a velocidade de gravação.
4. Pressione para selecionar uma velocidade de gravação desejada; (Apenas AUDIO CD)
 - No controle remoto: **⏪/⏩**
 - Na unidade: **⏪/⏩**

X1 SPEED

- Você ouve a música enquanto ela está sendo gravada

X2 SPEED

- Você apenas grava o arquivo de música.

5. Pressione **REC. TO USB 2** na unidade ou no controle remoto ● **REC** para concluir a configuração.

Dubbing (Copiar) de USB para USB

Você poderá fazer a duplicação de várias fontes de som de **USB1** para **USB2**, na função USB.

1. Conectar um dispositivo USB incluindo arquivos de som desejados para **USB1**.
2. Conectar um dispositivo USB em **USB2**.
3. Pressione **REC. TO USB 2** na unidade ou no controle remoto ● **REC**.
4. Para parar a gravação, pressione □ na unidade ou ■ **ENTER** no controle remoto.

Fazendo uma pausa na gravação

Durante a gravação, pressione **REC. TO USB2** na unidade ● **REC** no controle remoto para pausar a gravação. Pressione novamente para reiniciar a gravação. (Apenas Rádio/ AUX/ Portátil)

! Nota

- Você pode verificar a taxa de gravação para o registro USB no monitor durante a gravação. (Apenas MP3/WMA CD)
- Durante a gravação de MP3/WMA, não existe nenhum som ativo.
- Ao parar a gravação durante a reprodução, o arquivo que foi gravado na ocasião será armazenado. (Apenas AUDIO e CD)
- Não remover o dispositivo de USB ou ou desligar a unidade durante uma gravação USB. Se não, um arquivo incompleto pode ser feito e não eliminado no PC.
- Se a gravação USB não funcionar, mensagens como "NO USB", "ERROR", "USB FULL" ou "NO REC" serão exibidas na janela do display.
- Dispositivos de leitura de multi cartões ou HDDs externos não podem ser usados para gravação USB.
- O arquivo é gravado em 512 Mbyte quando se grava por um prazo longo.
- Quando você parar a gravação durante a reprodução, o arquivo não será armazenado.
- Você não poderá gravar mais de 999 arquivos.
- Os arquivos são armazenados e visualizados (no computador) conforme abaixo:

CD de áudio	MP3/WMA	A outra fonte*
<pre> ■ CD_REC ├── TRK_001 ├── TRK_002 ├── ⋮ </pre>	<pre> ■ FILE_REC ├── ABC(File name) ├── DEF(File name) ├── ⋮ </pre>	<pre> ■ EXT_REC ├── AUDIO_001 ├── AUDIO_002 ├── ⋮ </pre>

* : TUNER, AUX, e seus semelhantes.

A criação de cópias não autorizadas de material protegido, incluindo programas de computador, arquivos, transmissão de programas e gravação de sons, pode ser uma violação de direitos autorais e constitui crime. Este equipamento não deve ser usado para esses propósitos.

Seja responsável
Respeite os direitos autorais

Resolução de problemas

Especificações gerais

Problema	Causa e solução
Não liga.	<ul style="list-style-type: none"> • O cabo de alimentação não está ligado. Conecte o cabo de alimentação. • Verifique se não faltou eletricidade. Verifique as condições ligando outros equipamentos.
Sem som	<ul style="list-style-type: none"> • Verifique se você selecionou a função correta. Pressione a tecla FUNCTION e verifique a função selecionada. • Se não, conecte os cabos dos alto falantes corretamente. Os cabos dos alto falantes colocados corretamente.
A unidade não inicia a reprodução.	<ul style="list-style-type: none"> • Um disco não executável foi inserido. Verifique o disco reproduzível. • Nenhum disco foi inserido. Inserir um disco. • O disco está sujo. Limpe o disco. (Consultar a página 30) • O disco foi inserido de cabeça para baixo. Colocar o disco com o lado da etiqueta exibido para cima.
As estações de rádio não são sintonizadas devidamente.	<ul style="list-style-type: none"> • A antena está mal conectada ou mal posicionada. Coloque a antena firmemente. • A força do sinal da estação de rádio é muito fraca. Sintonizar a estação manualmente. • Nenhuma estação foi pré programada ou as estações pré programadas foram apagadas (ao sintonizar através da varredura dos canais pré programados). Programe algumas estações de rádio, consulte a página 22 para mais detalhes.
O controle remoto não funciona corretamente.	<ul style="list-style-type: none"> • O controle remoto está afastado demais do gravador. Opere o controle remoto dentro de uma distância de 7 metros. • Há um obstáculo no caminho do sinal entre o controle remoto e o gravador. Remova o obstáculo. • As pilhas do controle remoto estão gastas. Substitua as pilhas por outras novas.
iPod não funciona.	<ul style="list-style-type: none"> • Verifique se o reproduutor está ligado à unidade corretamente. Conectá-lo à unidade corretamente.
Sub woofer não funciona.	<ul style="list-style-type: none"> • Verifique se o reproduutor está ligado à unidade corretamente. Conecte os fios à unidade corretamente. (Consultar a página 13) • Pressione WOOFER POWER e verifique o status woofer

Marcas registradas e licenças.





iPod é uma marca registrada de Apple Inc., registrada nos EUA e em outros países. iPhone é uma marca registrada de Apple Inc. "Made for iPod" e "Made for iPhone" significa que um acessório eletrônico foi projetado para ser conectado especialmente a iPod ou iPhone respectivamente e foi certificado pelo desenvolvedor para respeitar os padrões da Apple.

A Apple não é responsável pelo funcionamento deste aparelho ou por sua adequação aos padrões legais e de segurança .

Tenha em atenção que a utilização deste acessório com iPod, iPhone pode afetar a performance Sem Fios.



Características gerais

Especificações gerais	
Requisitos de alimentação:	Consultar a etiqueta principal
Consumo de energia	Consultar a etiqueta principal
Dimensões (L x A x P):	285 x 400 x 350 mm sem o pé
Peso líquido aproximado:	7,2 kg
Temperatura de funcionamento:	5 °C a 35 °C (41 °F a 95 °F)
Umidade de funcionamento	5 % a 90 %
Alimentação USB/ iPod	USB DC 5 V  500 mA iPod DC 5 V  1 A

ENTRADAS / SAÍDAS	
ENTRADA DE ÁUDIO ANALÓGICO:	2.0 Vrms (1 kHz, 0 dB), 600 Ω, tomada RCA (L, R) x 1
PORT. IN	0.5 Vrms (tomada estéreo de 3.5 mm).
SAÍDA DE ÁUDIO ANALÓGICO:	800 mVrms (1 kHz, 0 dB), 600 Ω, RCA jack (L, R) x 1

Sintonizador	
Faixa de Sintonia FM:	87.5 a 108.0 MHz ou 87.50 a 108.00 MHz
Faixa de Sintonia AM:	522 a 1 620 kHz, 520 a 1 710 kHz ou 522 a 1 710 kHz

Amplificador		
Modo estéreo	310 W RMS + 310 W RMS (4 Ω a 1 KHz)	
Modo surround	Frontal	310 W RMS + 310 W RMS (4 Ω a 1 KHz, THD 10 %)
	Traseira	170 W RMS + 170 W RMS (8 Ω a 1 KHz, THD 10 %)
	Subwoofer1	310 W RMS (4 Ω a 60 Hz, THD 10 %)
	Subwoofer2	310 W RMS (4 Ω a 60 Hz, THD 10 %)

CD	
Resposta em frequência	40 a 20 000 Hz
Relação sinal-ruído	75 dB
Faixa dinâmica	80 dB

Características das Caixas Acústicas

Caixa Acústica Frontal	
Tipo	2 Caixa-acústica de 2 vias
Impedância	4 Ω
Tensão de entrada nominal	310 W RMS
Tensão máxima de entrada	620 W RMS
Dimensões líquidas (L x A x P):	263 x 458 x 380 mm
Peso líquido	7,5 kg

Caixa Acústica Traseira	
Tipo	2 Caixa-acústica de 2 vias
Impedância	8 Ω
Tensão de entrada nominal	170 W RMS
Tensão máxima de entrada	340 W RMS
Dimensões líquidas (L x A x P):	234 x 458 x 340 mm
Peso líquido	5,3 kg

Subwoofer passivo 1/ 2	
Tipo	1 Caixa-acústica de 1 via
Impedância	4 Ω
Tensão de entrada nominal	310 W RMS
Tensão máxima de entrada	620 W RMS
Dimensões líquidas (L x A x P):	412 x 514 x 508 mm
Peso líquido	14 kg

- Modelo e especificações sujeitos a modificação sem aviso.

Manutenção

Observações sobre discos

Manuseio dos discos

Nunca cole nenhum papel ou fita na face do disco.

Guarda dos discos

Após a reprodução, guarde os discos em seus estojos ou embalagens. Não expor os discos à luz direta do sol ou fontes de calor e nunca deixá-los dentro de veículos estacionados e expostos a luz direta do sol

Limpeza dos discos

As marcas de dedos e o pó acumulado sobre o disco podem resultar em perda de qualidade da imagem e distorção do som. Antes de reproduzir o disco, limpe-o com um pano limpo. Passe o pano partindo do centro até a borda do disco.

Não use solventes do tipo álcool, benzina, detergentes, limpadores normalmente disponíveis no comércio, ou sprays anti-estático igual aos usados antigamente para a limpeza daqueles discos de vinil.

Manuseio da unidade

Transporte do aparelho.

Favor guardar a caixa de papelão e o material da embalagem original. Se for necessário despachar o aparelho, para uma máxima proteção, embale de novo o aparelho como ele foi originalmente embalado na fábrica.

Manutenção da superfície externa limpa.

Nunca usar líquidos voláteis como spray de inseticida perto do aparelho. Limpar com força excessiva pode danificar a superfície do aparelho. Nunca deixar produtos feitos de plástico ou de borracha por muito tempo em contato com o aparelho.

Limpeza da unidade

Na limpeza do aparelho use apenas um pano seco e macio. Caso a superfície esteja extremamente suja, use um pano macio ligeiramente umedecido com uma solução de detergente suave. Não use solventes fortes como álcool ou benzina, pois isso pode danificar a superfície do aparelho.

Manutenção da unidade

Este é um aparelho de alta tecnologia e um dispositivo de precisão. Se as lentes do carregador óptico e das peças da unidade do disco estiverem sujas ou gastas, a qualidade da imagem pode ser reduzida. Para maiores detalhes, por favor entre em contato como centro de serviços autorizados mais próximo.

Postos de Assistência Técnica

AC - Rio Branco
Centro Eletr. do Acre Ltda.
Rua 6 de Agosto, 1228 - 6 de Agosto
☎ 69901-000 ☎ (74) 3611-6456

AL - Arapiraca
Elizcar Cavalcanti
Rua Manoel Lobo, 75 - Centro
☎ 57300-160 ☎ (82) 3522-2367

AL - Maceió
Eletra Vídeo Ltda.
Rua Francisco de Moraes, 397 - Cambona
☎ 57017-080 ☎ (82) 3221-0406

AM - Manaus
Imp. de Eletrôn. Mesquita Ltda.
Av. Constantino Nery, 2130 - Chapoda
☎ 69050-001 ☎ (92) 3236-1238

AM - Manaus
W.T. Eletrônica Ltda.
Av. Yafé, 777 - Cachoeirinha
☎ 45100-000 ☎ (92) 3663-1221

AP - Macapá
J. Melo - ME
Rua Rio Jaguar, 129/139 - Perp. Socorro
☎ 68906-060 ☎ (96) 3223-4869

BA - Alagoinhas
Panavideo Service Eletr. e Inf.
Rua Dr. João Dantas, 75 A - Centro
☎ 48100-000 ☎ (75) 3422-6532

BA - Barreiras
TV Som Com. e Rep. Ltda.
Rua Coronel Magno, 568 - Centro
☎ 47800-000 ☎ (77) 3613-0607

BA - Brumado
Aelson Pinheiro de Jesus
Av. Dr. Antonio Mourão Guimarães,
570 A - 1º Andar - Centro
☎ 46100-000 ☎ (77) 3441-3128

BA - Camaçari
Reginivaldo Marcelo de Oliveira
Rua de Bandeira, 25 - Centro
☎ 42800-130 ☎ (71) 3621-2261

BA - Camaçari
Girafano Dias Bonfim
Rua Duque de Caxias, 130 - Centro
☎ 42800-000 ☎ (71) 3627-6607

BA - Cruz Das Almas
Eletra Santiago
Rua Manoel Vilhobão, 199 - Centro
☎ 44380-000 ☎ (75) 3621-2839

BA - Feira de Santana
Carlos Antonio Soares
Rua Barão do Rio Branco, 1330 - Centro
☎ 44025-000 ☎ (75) 3221-1762

BA - Feira de Santana
Centro Tecnológico Starcel
Pç. Cal. Teratônio Almeida, 05 - Callindônia
☎ 44024-570 ☎ (75) 2101-2200

BA - Guanambi
Adriano Roberto de Carvalho
Rua Henrique Dias, 399 - Centro
☎ 46430-000 ☎ (77) 3451-3583

BA - Ilhéus
N & R Com. Eletrônica Ltda.
Av. Itabuna, 620 - Centro
☎ 45600-000 ☎ (73) 3231-7419

BA - Ilhéus
Sarcos Serv. e Com. De Mat. Eletr. Ltda.
Av. Itabuna, 777 - Centro
☎ 45650-015 ☎ (73) 3231-7019

BA - Itacaré
Don Edson Eletrônica Ltda.
Rua Prof. João Lopes, 365 - Centro
☎ 44900-000 ☎ (74) 3641-1248

BA - Itabuna
Eletrônicos Comp. Eletr. Ltda.
Av. Cinqüentenário, 55 - Centro
☎ 45600-000 ☎ (73) 3613-7777

BA - Itamarajó
Eletrônica Campo Grande
Av. Getúlio Vargas, 36 - Centro
☎ 45836-000 ☎ (73) 3294-9241

BA Jacobina
Eviston Com. e Repres. Ltda.
Rodovia Lomanto Junior, 233 - Centro
☎ 44700-000 ☎ (74) 3621-3451

BA Juazeiro
Apollio Som com. Rep. e Serv. Ltda
Rua Benjamin Constant, 41 - Centro
☎ 48900-000 ☎ (74) 3611-6456

BA Juazeiro
Cetel - Centro Tec. Eletrôn.
Rua XV de Novembro, 98 A - Centro
☎ 48900-000 ☎ (74) 3611-1002

BA - Jequiá
A. Eletrônica Peças e Serviços Ltda.
Rua Félix Gaspar, 19 - Centro
☎ 45200-350 ☎ (73) 3525-4141

BA - Leão de Freitas
Eletrônica TV Vídeos Serv. Técnico
Av. Santos Dumont, E. Coco Km 3,5 - Centro
☎ 42700-000 ☎ (71) 3288-0427

BA - Paulo Afonso
Ermano Vieira Soares
Praça Brouha Gomes, 26 - Centro
☎ 48600-000 ☎ (75) 3281-1349

BA - Ribeiro do Pombal
Joaquim Ladeira da Silva
Av. Evêncio Botó, 193 - Centro
☎ 48400-000 ☎ (71) 3276-1438

BA Salvador
Digital Service Com. e Serviços Eletrônica
Av. Manoel Dias da Silva, 2337 - Pituba
☎ 41830-000 ☎ (71) 2203-7800

BA Salvador
Eletrôn. Play Com. e Serv.
Av. Maria Leal Ferreira,
LJ 07 Shopping Bonock - Bonock
☎ 40275-240 ☎ (71) 3828-8246

BA Salvador
Waldemir Araújo & Cia Ltda
Av. Vasco da Gama, 800 Lj. E/F - Bratões
☎ 40230-730 ☎ (71) 3276-0417

BA - S. do Bonfim
Antonio Santos Fonseca
Rua Barão da Graça, 40 - Centro
☎ 48400-000 ☎ (74) 3541-3143

BA - Serinhaém
Oliveira Com. Mat. Eletrônica
Av. Luiz Viana Filho, 754 - Centro
☎ 48700-000 ☎ (75) 3261-1794

BA - Teixeira de Freitas
Video Tec Eletrônica
Rua Manoel Costa e Silva, 268 - Centro
☎ 45995-051 ☎ (73) 3263-4088

BA - Valença
Benjamin S. Imãdas Ltda.
Rua Barão de Itaquira, 11 A - Centro
☎ 45400-000 ☎ (73) 3641-3710

BA - Vitória da Conquista
Eco Eletr. Eletrônica Ltda.
Rua Ernesto Dantas, 197 - Centro
☎ 45015-090 ☎ (77) 3424-1183

CE - Cratús
Organização Satel Ltda
Rua Cal. Zeno, 1055 - Centro
☎ 63700-000 ☎ (88) 3691-0019

CE - Fortaleza
Joatã Wagner de Brito.
Rua Mons. Salazar, 640 - Touape
☎ 60130-370 ☎ (85) 4011-8788

CE - Fortaleza
Video Service
Av. Barão de Studart, 1360 - Aldeota
☎ 60120-001 ☎ (85) 3244-0800

CE - Iguaçu
F. Torres Feijoa
Rua Floriano Peixoto, 573 - Centro
☎ 63500-000 ☎ (88) 3581-0512

CE - Juazeiro do Norte
Cesar Silva Costa
Rua São Francisco, 1417 - São Miguel
☎ 63010-210 ☎ (88) 3512-3019

DF - Brasília
Eletrônica RPM Ltda ME
CS 212 Bloco B Lj 24 - Asa Sul
☎ 70365-540 ☎ (61) 3245-2424

DF - Brasília
Nacional TV Vídeo Mat. Eletrônica Ltda.
SCLRN 709 BL D Loja 33 - Asa Norte
☎ 70750-543 ☎ (61) 3273-3500

DF - Gama
Poly Audio e Vídeo Ltda. - ME
Od 13 Janel 4 Lj. 1 - Sator Leão
☎ 72445-070 ☎ (61) 3556-3423

ES - Cach. do Itapem.
Thomson Eletrônica Ltda
Rua Louro Viana, 15 - Centro
☎ 29300-050 ☎ (28) 3522-3524

ES - Colatina
Miami Com. Tec. Ltda
R. Guimarães Neumann Filho, 232 - Centro
☎ 29700-030 ☎ (27) 3272-2288

ES - Linhares
Atex. Eletr. Eletrônica e Comercio Ltda
Av. Rui Barbosa, 698 - Centro
☎ 29900-070 ☎ (27) 3371-0148

ES - Serra
José Raimundo Irmão do Carmo - ME
Av. Central, 455 - Lajeães
☎ 29165-100 ☎ (27) 3328-5634

ES - Vila Velha
Edson Eletrônica Ltda
Rua Luciano das Neves, 1685 - Centro
☎ 29100-201 ☎ (27) 3329-0606

ES - Vitória
Philtex Eletrônica Ltda
Av. Vitória, 749 - Forte S. João
☎ 29010-580 ☎ (27) 3222-1622

ES - Vitória
Shancelor Eletrônica Ltda
Av. Maria Leal Ferreira,
Lj 07 Shopping Bonock - Bonock
☎ 29052-121 ☎ (27) 3227-4575

ES - Anápolis
Waldir S. Montalvão
Av. Goiás, 1219 A - Centro
☎ 75025-090 ☎ (62) 3321-5309

ES - Catalão
Kerger e Gomes Eletrônica
Av. Mat. Microeletrônica, 650 - Centro
☎ 75701-040 ☎ (64) 3442-5531

GO - Goiânia
Eletr. Servi. Sul Ltda
Av. E. 63, 1756 - Nova Suíça
☎ 74280-230 ☎ (62) 3285-7750

GO - Goiânia
Tec. Vídeo Eletr. Ltda
Av. Z2, 1796 Lj. 01 - Sator Bueno
☎ 74215-010 ☎ (62) 3251-0447

GO - Goiânia
Digital Com. de Mat. de Escritório Ltda.
Av. Pires Fernandes, 792 - Aeroporto
☎ 74070-030 ☎ (62) 3224-6447

GO - Iumbiera
Divino Alves de Brito
Rua Rui de Almeida, 480 - Centro
☎ 75503-090 ☎ (64) 3431-2139

GO - Rio Verde
MR Eletrônica Ltda.
Rua Augusto Bastos, 791 A - Centro
☎ 75901-030 ☎ (64) 3613-1919

MA - Caxias
Eletrônica Sathêite
Rua do Independência, 1185 - Centro
☎ 65600-000 ☎ (98) 3521-2377

MA - Imperatriz
Analogia Eletrônica Ltda
Rua Ceom, 126 - Centro
☎ 65901-610 ☎ (99) 3523-3017

MA - São Luís
Eletrônica Ltda
Av. Ana Janssen, 1040 - São Francisco
☎ 65076-200 ☎ (98) 3235-4262

MG - Araxá
Eletrônica Center Son Ltda
Av. João Paulo II, 370 - Centro
☎ 38183-000 ☎ (34) 3661-1132

MG - Barbacena
Amônio Carlos Coppenhagen SP
Rua Genés Camargo, 88 - Centro
☎ 36200-000 ☎ (32) 3331-6166

MG - Belo Horizonte
Natal Eletrônica Ltda.
Rua Dom Assis, 1807 - Loja C - Floresta
☎ 30110-070 ☎ (31) 3213-7966

MG - Belo Horizonte
Polyvideo Ltda.
Rua Gonçalves Dias, 1488 - Funcionários
☎ 30140-092 ☎ (31) 3273-8066

MG - Bom Despacho
Wellington Kerezede Ltda
Rua Vagário Nicolau, 297 - Centro
☎ 35600-000 ☎ (37) 3522-2887

MG - Contagem
Tecnos Tecnologia Ltda
Rua Madre Margarida
Fontanessa, 514 - Eldorado
☎ 32315-180 ☎ (31) 3911-6781

MG - Contagem
Videozon Eletrônica Ltda
Rua Rio Colorado, 158 - Riacho Pedras
☎ 32280-250 ☎ (31) 3351-7323

MG - Divinópolis
Eletrônica Apolo Ltda
Av. 7 de Setembro, 1380 - Centro
☎ 35500-011 ☎ (37) 3221-2353

MG - Gov. Valadares
Central Vídeos Eletro Ltda
Rua Picante nº 828 - Centro
☎ 35510-161 ☎ (33) 3271-6142

MG - Guaxupé
Nova Eletrônica Grouped Ltda
R. Cristiano Ribeiro Sobrinho, 54 - Centro
☎ 37800-000 ☎ (35) 3551-6611

MG - Itaipava
Central Audio Vídeo Ltda.
Rua Teresópolis, 250 - Venaca I
☎ 35164-259 ☎ (31) 3822-5413

MG - Itabira
Consorte Eletr. Técnicas Ltda
R. D. Profinício, 219 A - Pôrto
☎ 35900-048 ☎ (31) 3831-8218

MG - Injúbu
José Donizete Borges ME
Rua Dr. Luiz Romão, 89 - Avenida
☎ 37504-050 ☎ (35) 3621-1838

MG - Itatina
Cláimir Geraldo dos Santos
Rua Traze de Maio, 673 - Píndole
☎ 35680-378 ☎ (31) 3242-1954

MG - Ituiutaba
O.R.O. Audio V. Com. Monst. Ltda
Rua Trinta Seis, 836 - Progresso
☎ 38302-008 ☎ (34) 3268-2131

MG - Juiz de Fora
Eletrônica Tecnológica Ltda
Rua Mat. Doodson, 162 Lj. 1 - Centro
☎ 36013-000 ☎ (32) 3215-1514

MG - Lavras
Evaristo Zaccaroni Pedrosa ME
☎ 37200-000 ☎ (35) 3821-0550

MG - Montes Claros
Hélio Augusto Morães
Rua Dona Tiburcia, 810 - Centro
☎ 39400-079 ☎ (38) 3222-2677

MG - Muriaé
Video Clínica Ltda
Rua Dr. Ulisses Bandeira
de Melo, 400 Lj. 1 - Baura
☎ 36880-000 ☎ (32) 3722-4972

MG - Passos
Magno's Serviços Ltda
Rua Cel. João de Barros, 233 - Centro
☎ 37900-000 ☎ (35) 3521-6848

MG - Patos de Minas
Eletrônica Patos Ltda
Rua Major Gato, 815
Cama Postal-029 - Calçados
☎ 38702-054 ☎ (34) 3822-1210

MG - Poços de Caldas
Eletrônica Mondial TV Ltda
Rua Puri, 84 - Centro
☎ 37701-026 ☎ (35) 3722-4448

MG - Pouso Alegre
Moraes e Terra Ltda
Rua Dom Assis, 217 - Centro
☎ 37550-000 ☎ (35) 3421-2120

MG - Seto Lagoas
Logos Eletrônica Ltda
Rua João XXIII, 332 - Rua Vista
☎ 35600-537 ☎ (31) 3771-3307

MG - Teófilo Otoni
L. & C. Eletrônica Ltda ME
Av. Getúlio Vargas, 1039 - Centro
☎ 59900-000 ☎ (33) 3522-2615

MG - Uberaba
Eletrônica Colosium Ltda
Av. Guilhermino Ferreira, 1219 - Centro
☎ 38022-200 ☎ (34) 3333-2520

MG - Uberlândia
Central Ltda
Av. Alouso Pena, 1122 - Centro
☎ 38400-706 ☎ (34) 3235-4915

MG - Uberlândia
Uberavisa Assist. Técnica Ltda
Av. Rianor dos Reis, 3240 - Centro
☎ 38400-704 ☎ (34) 3212-3636

MG - Uruaçu
Helerante Ltda
Av. Major Ventura, 315 - Centro
☎ 37002-200 ☎ (35) 3221-5480

MS - Campo Grande
Eletrônica Monte Líbano
Rua do Liberdade, 1054 - Monte Líbano
☎ 79004-150 ☎ (67) 3383-1540

MS - Corumbá
Centro Eletr. Converseira
Rua 15 de Novembro, 683 - Centro
☎ 79330-000 ☎ (67) 3231-9041

MS - Dourados
TV. Video Som Ltda
R. Odeite Pereira de Matos, 1964 VI. - Tonari
☎ 79825-090 ☎ (67) 3421-1816

MS - Nova Andradina
Moira de Fátima Pires Garcia ME
Rua Santo Antonio, 1594 - Centro
☎ 79750-000 ☎ (67) 3441-3851

MS - Paranaíba
Marcio Aparecido Ramos da Silva
Av. Cel. Gustavo Rodrigues
do Silva, 2340 - Centro
☎ 79530-000 ☎ (67) 3668-4963

MS - Três Lagoas
Lúcia Amélia de Costa Garcia - ME
Av. Dr. Elvay de M. Chaves, 704 - Centro
☎ 79602-002 ☎ (67) 3521-2007

MT - Cuiabá
A.J. Carrão ME
Av. Miguel Saito, 5350 - Leste
☎ 78508-500 ☎ (66) 3322-8617

MT - Jaciara
Carlos Aparecido de Souza ME
R. Antônio Ferreira Sobrinho, 1830 - Centro
☎ 78820-000 ☎ (66) 3461-2156

MT - Lucas do Rio Verde
Isair Luiz Geronim
Av. Rio Grande do Sul, 9415
Memória de Deus
☎ 78455-000 ☎ (65) 3549-1333

MT - Primavera do Leste
Wesley Tolentino, e Eletrônica Ltda
Rua Pincaburo, 1030 - Centro
☎ 78850-000 ☎ (66) 3498-1682

MT - Rondonópolis
D S Ribeiro & Cia Ltda
Av. João Ponca de Arruda, 1945 - Centro
☎ 78700-260 ☎ (66) 3423-3888

MT - Sinop
Eletrônica Colosium Ltda
Rua dos Oprimidos, 1783 - Centro
☎ 78550-000 ☎ (66) 3531-6669

MT - Tangará da Serra
Amílcar Duarte ME
R. Manoel Dionísio Sobrinho, 195 S - Centro
☎ 38702-054 ☎ (34) 3822-1210

MT - Várzea Grande
Costa & Alves Ltda ME
Av. Getúlio Hagehalla, 389 - Centro
☎ 78110-200 ☎ (65) 3682-6502

PA - Belém
Mapel Com. e Serviços Ltda
Travessa Barboza do Triunfo, 2777 - Marco
☎ 66093-050 ☎ (91) 3236-4006

Postos de Assistência Técnica

PA - Belém
EletroRas Ltda.
R. José Bonifácio, 1012 Bx 4/5/6 - S. Braz
☎ 66063-010 ☎ (91) 3249-8200

PA - Belém
Slim Svc Serviços Eletrônicos Ltda.
Travessa Anguranga, 3138 - Marco
☎ 66093-040 ☎ (91) 3266-8678

PA - Belém
Video Check Sistemas Eletrônicos Ltda.
Travessa Três de Maio, 1543 - San Braz
☎ 66063-390 ☎ (91) 3249-7210

PA - Castanhal
L.F. da Silva & Cia Ltda - ME
Tr. Miguel Fioresse de Oliveira - Milgrê
☎ 68745-080 ☎ (91) 3711-1287

PA - Marabá
João Marlene Simões Gurgel
Av. Antonio Maia, 1539 - Centro
☎ 68500-000 ☎ (94) 3321-1891

PA - Parauapebas
Mestre do Rosário Silva Carvalho ME
Rua B, 214 - Cidade Nova
☎ 68515-000 ☎ (94) 3346-1137

PA - Santarém
Katsuo Yano
Travessa 15 de Novembro, 332 - Centro
☎ 68005-290 ☎ (94) 3222-5694

PA - Tucuruí
Francisco de Assis Felipe do Carmo ME
Av. Brasília, 67/8 - Centro
☎ 68458-020 ☎ (94) 3387-4448

PB - Campina Grande
Walter Pechoso de Oliveira
Rua Barão do Albuquerque, 103 - Centro
☎ 58100-190 ☎ (83) 3321-3483

PB - Campina Grande
EletroRas Soma e Imagem
Rua Cavalcante Bello, 117 - Centro
☎ 58100-220 ☎ (83) 3321-2128

PB - João Pessoa
R.J. Soares da Silva ME
Av. João Machado, 1115 - Centro
☎ 58013-522 ☎ (83) 3221-0460

PB - João Pessoa
José Garcia de Oliveira
Av. Santa Catarina, 879 - Estados
☎ 58030-071 ☎ (83) 3261-2164

PB - Patos
Francisco Marcelo Aires Nunes - ME
Rua Leoncio Wanderley, 196 - Centro
☎ 58700-120 ☎ (83) 3421-5199

PE - Caruaru
Nilton da Silva - ME
Rua Silvino Moreado, 122
Município de Mossoró
☎ 55012-380 ☎ (81) 3323-7224

PE - Garanhuns
R.V. Pereira Eletrônica
Rua Mourão de Mello, 131 - Centro
☎ 55293-100 ☎ (87) 3761-7830

PE - Jabo. Guararapes
Edy Video Som Ltda ME
Estrada do Banhal, 1119 - Prazeres
☎ 54315-570 ☎ (81) 3421-7955

PE - Olinda
Rosângela Pereira Da Silva - ME
Av. José Augusto Moreira, Nº 975
Casa 2 - Casaquinha
☎ 53130-440 ☎ (81) 3431-0009

PE - Recife
Imagem e Som Serv. Tec. Comercio Ltda
Av. Antônio de Góes, 340 Lj 01 - Pina
☎ 52050-020 ☎ (81) 3465-6042

PE - Recife
Paravox Eletrônica Ltda
Rua Capitão Rebelião, 38 - Pina
☎ 51011-010 ☎ (81) 3326-4688

PE - Recife
Jorge Luiz de Souza ME
Av. Conselheiro Roca e Silva, 1414 - Alifolhos
☎ 52050-020 ☎ (81) 3421-6901

PE - São Lou. do Matão
Manoelton Cam. e Reparos Eletrônicos Ltda
Rua 10 de Janeiro, 47 - Centro
☎ 54735-230 ☎ (81) 3525-0192

PE - Serra Talhada
JDR Com. Mat. Eletrônica Ltda.
R. Enock Inácio de Oliveira, 933 - Centro
☎ 55693-400 ☎ (87) 3831-1401

PE - Petrolina
Val Eletrônica
Rua Fernando Góes, 67 - Centro
☎ 55632-175 ☎ (87) 3862-5900

PI - Teresina
João Alencar Maranhão
Av. Joaquim Ribeiro, 1188 - Centro
☎ 64019-760 ☎ (86) 3223-0825

PR - Apucarana
N.H. Com. e Manutenção
de Aparelhos Eletrônicos Ltda.
Rua R. Bruno Lima, 170 - Centro
☎ 86800-120 ☎ (43) 3424-5344

PR - Arapongas
Leomaro Com. Mat. Eletrônicos Ltda.
Rua. Uirapuru, 426 C - Centro
☎ 86701-010 ☎ (43) 3252-1606

PR - Campo Mourão
EletroRas P. Glor Ltda
Av. Capitan Indio Brandão, 1621 - Centro
☎ 87300-005 ☎ (41) 3525-2607

PR - Cascavel
Servitras Serv. Eletr. Ltda.
Rua São Paulo, 1447 - Centro
☎ 85806-020 ☎ (43) 3525-3121

PR - Cianorte
Somar Eletrônica
Av. Brasil, 172 - Centro
☎ 87200-000 ☎ (44) 3631-1232

PR - Curitiba
A B Eletrônica Ltda.
Rua. Estados Unidos, 1100 - Barrochei
☎ 82510-050 ☎ (41) 3256-3004

PR - Curitiba
Casa dos Caspessopis Ltda
Rua 24 de Maio, 1160 - Rebouças
☎ 80230-080 ☎ (41) 3333-5116

PR - Curitiba
Rochelux Com. Comp. Eletr. Ltda.
Av. Iguaçu, 480100 - Rebouças
☎ 80230-020 ☎ (41) 3232-3774

PR - Douradina
Alfredo Prohac e Cia Ltda
Rod. 082, S/N Km 05 - Centro
☎ 87485-000 ☎ (41) 3663-1967

PR - Guaíra
Armando Joaquim dos Santos
Av. Mare Lamareira, 445 - Centro
☎ 85900-000 ☎ (44) 3642-2718

PR - Foz de Iguaçu
Espafelins Imp. Exp. Com. Ltda.
Av. República Argentina, 792 - Centro
☎ 85851-200 ☎ (45) 3523-8833

PR - Francisco Beltrão
Maury Scott Eletrônica ME
Av. Julio Assis Cavallheiro, 191 - Centro
☎ 85601-000 ☎ (46) 3523-5241

PR - Londrina
Triumph Com. de Equip. Eletr. Ltda.
Rua Getúlio, 1193 - Centro
☎ 86010-460 ☎ (43) 3321-3820

PR - Mal. Cds. Rondon
Eletrônica Gráfica Ltda
R. Sete de Setembro, 436, sala 3 - Centro
☎ 85960-000 ☎ (45) 3254-9056

PR - Maringá
M.J. Informática Ltda.
Rua Vte. Brasília Galvão, 610 - Centro
☎ 87013-190 ☎ (41) 3226-3154

PR - Paranaguá
Kenit Informática
Rua Manoel Viana, 400 A - Roio
☎ 83206-250 ☎ (41) 3254-3152

PR - Ponta Grossa
Hilton Simionato & Cia Ltda
R. Pin. Fehreiro Machado, 310 - Centro
☎ 84010-290 ☎ (42) 3222-6590

PR - Rio Negro
Bentivoglio Schimdtcher
Av. Gen. Plínio Turinho, 2045 - Bom Jesus
☎ 83880-000 ☎ (47) 3645-0251

PR - Toledo
Eletrônica Bedonist Ltda.
Rua. Prudent, 2095 - Centro
☎ 85901-010 ☎ (45) 3252-3738

PR - Umuarama
Eletrônica Paravox Ltda.
Av. Celso Garcia Gal, 5534 - Centro
☎ 87501-090 ☎ (44) 3622-6918

PR - Angra dos Reis
Eletrônica Tedeo Som Ltda
Estrada Angelo Gentilândia, 236 - Centro
☎ 23900-000 ☎ (24) 3567-3445

PR - Barra do Piraí
Washington L. do Silva Eletrôn. ME
R. José Alves Fimato, 1710 - Matadouro
☎ 27115-010 ☎ (24) 2443-7745

RJ - Barra Mansa
Max Vidson Eletr. Ltda - ME
Rua. Barão de Goopi, 58 - Centro
☎ 27345-040 ☎ (24) 3323-2091

RJ - Cabo Frio
Audilio Gabr. Eletr. Ltda
Av. Julio Kubitschek, 10-A - Centro
☎ 28905-000 ☎ (22) 2643-2369

RJ - Campos
Censel Eletrônica
Rua Getúlio Passos, 36 - Centro
☎ 28010-470 ☎ (22) 2733-4266

RJ - Itaguaí
E & M. Som de Itaguaí Ltda
Rua. Rodrigues Guimarães, 22 - Centro
☎ 23810-840 ☎ (21) 2688-6491

RJ - Itaúcaí
Apelcom Com. e Serviços Eletr.
R. Teixeira de Gouveia, 516 Lj.02 - Centro
☎ 27913-120 ☎ (22) 2762-6235

RJ - Niterói
Serv. Tec. Futale Ltda
Rua. Dr. Amaranos, 330 - Centro
☎ 24000-110 ☎ (21) 2719-6721

RJ - Nilópolis
Eletro Ltda
Estr. Sem. Salgado Filho, 387 - Olinda
☎ 26510-000 ☎ (21) 2791-7482

RJ - Nova Friburgo
Eletrônica Rosaral
Av. Julio Antonio Thaurler,
200 - Lj 12 - Olinda
☎ 28620-000 ☎ (22) 2526-9379

RJ - Nova Iguaçu
Eng. Vídeos e Informática Ltda
Rua. Dr. Barros Junior, 656 - Centro
☎ 26210-030 ☎ (21) 3370-6280

RJ - Petrópolis
Tele-Audio Oficina
Rua. Orla, 94 - Alto Serra
☎ 26535-000 ☎ (24) 2231-2737

RJ - Resende
Magistral Eletro. Audio e Video
Av. Saturnino Braga, 158 - Centro
☎ 27511-300 ☎ (24) 3355-0101

RJ - Rio de Janeiro
Consentat Serviços Eletrônicos Ltda
Av. das Américas, 6700 Bloco 2 Lj 110
Shopping Indústria - Barra da Tijuca
☎ 22793-080 ☎ (21) 2431-1344

RJ - Rio de Janeiro
Genetrix Eletrônica Ltda
R. José Agrolongo, 1225 Lj. C - Penha
☎ 21020-190 ☎ (21) 2260-9905

RJ - Rio de Janeiro
Servitronics Serv. Tec. Ltda
Rua. Gonzaga Bastos, 266 A - Vila Isabel
☎ 20541-000 ☎ (21) 2238-9591

RJ - Rio de Janeiro
Sovideo Comercio Ele. Eletrônicos Ltda
Rua. Meno Barreto, 5 - Botafogo
☎ 22271-100 ☎ (21) 2541-7393

RJ - Rio de Janeiro
Startec Assist. Técnica Ltda
Rua. Dias da Cruz, 627 - Méier
☎ 20.720-011 ☎ (21) 2593-3008

RJ - Rio de Janeiro
Eletrônica Apertados Ltda
Av. São Cruz, 51A - Rockledge
☎ 221715-321 ☎ (21) 3335-7929

RJ - Rio de Janeiro
Eletrônica 3120 - EletroRas Ltda.
Av. das Américas, 3120
Bl. 2 Lj 102 - Barra da Tijuca
☎ 22640-102 ☎ (21) 3325-6044

RJ - Rio de Janeiro
Hitop Eletrônica Ltda.
Est. Rodrigues Caldas, 90
Lj. C - Jacarepaguá
☎ 22713-370 ☎ (21) 2445-4553

RJ - Rio de Janeiro
Palmon Serviços Eletrôn. Ltda.
Rua. Augusta Maia, 400 - Olaria
☎ 21021-490 ☎ (21) 2560-6497

RJ - Rio de Janeiro
Poltron. Serviços Eletrôn. Ltda.
Est. do Galeão, 2500
Bl. A Lj. 6 - Ilha do Gov.
☎ 21931-003 ☎ (21) 2462-0727

RJ - Rio de Janeiro
Palmon Serviços Eletrôn. Ltda.
Rua. dos Inválidos, 194 - Centro
☎ 20231-020 ☎ (21) 2222-2176

RJ - Rio de Janeiro
Paulo Plus Eletrônica
Rua. Beldino do Amaral, 14 - Centro
☎ 20231-016 ☎ (21) 2509-6851

RJ - Teresópolis
L Som Eletrônica Ltda.
Rua. Edmundo Bittencourt, 145 - Centro
☎ 23953-030 ☎ (21) 2749-9467

RJ - Três Rios
New Video Eletrônica
R. Manoel Costa Barros, 411
Lj. 25 - Centro
☎ 25805-090 ☎ (24) 2255-2506

RJ - Volta Redonda
Eletrônica Video Som Ltda
Rua. 574, nº 99 - N.S. dos Graças
☎ 27295-430 ☎ (24) 3337-3705

RJ - São Gonçalo
Serviços Tec. Falcão
Rua. Dr. Nilo Pinheiro, 53 Sub Inj 1 e 2
Centro de São Gonçalo
☎ 24445-360 ☎ (21) 2605-6160

RN - Caicó
José Antônio Fernandes
Rua. Orla, 120 - Centro
☎ 59300-000 ☎ (84) 3421-1251

RN - Mossoró
Raimundo Nonato Almeida
Rua. Tiradentes, 14 - Paraíba
☎ 59600-210 ☎ (84) 3321-3229

RN - Natal
José Paulo da Costa ME
Av. Gal. Estrom, 1450 - Alcaçim
☎ 59300-000 ☎ (84) 3223-2581

RN - Natal
Siqueira Ltda
Av. Alexandrino de Alencar, 707 - Alcaçim
☎ 59030-300 ☎ (84) 3222-6382

RO - Jará
Dovillo do Amaral
Av. Pde. Adolfo Rohl, 2153 - Centro
☎ 78940-000 ☎ (69) 3521-1302

RO - Duro Preto D'Oeste
S.A. da Rocha Lapes
Av. XV de Novembro, 505 - Jd. Tropical
☎ 78950-000 ☎ (69) 3421-2762

RO - Pimenta Bueno
Adão da Silva Eletr. ME
Av. Mal. Rondon, 1060 - Centro
☎ 78984-000 ☎ (69) 3451-2587

RO - Porto Velho
Francisco Cingado de Oliveira
Av. Amaranos, 2906 - Nova Porto Velho
☎ 78906-000 ☎ (69) 3225-2024

RO - Porto Velho
EletroRas Pro 2000 Ltda
Rua. João Goulart, 1776 - São Cristóvão
☎ 78901-100 ☎ (69) 3224-1701

RO - Rolim de Moura
Rua. Caramuru, 4931 - Centro
☎ 78979-000 ☎ (69) 3442-1178

RO - Vilhena
Voldy Uelzer-Alar
Rua. Costa e Silva, 45 - Centro
☎ 78995-000 ☎ (69) 3322-1161

RR - Boa Vista
H. Van Den Berg Filho
R. Gen. Pheusa Brasil, 685 - S. Francisco
☎ 69305-130 ☎ (95) 3224-9605

RS - Bonfaval
Eletrônica Antonov Ltda.
Rua. Dr. Costa Grande, 290 - Cidade Alta
☎ 95700-000 ☎ (54) 3451-1755

RS - Bagé
Eletrônica Braga Ltda.
Av. General João Telles, 1233 - Centro
☎ 96400-000 ☎ (53) 3242-2403

RS - Cachoeira
Tecnologia Eletrônica Ltda
Rua. Euripedes Avelino
do Silva, 69 - V. Eurídice
☎ 94920-250 ☎ (51) 3471-3126

RS - Canoas
Luiz Henrique Passoni
Rua. Muck, 305 - Centro
☎ 92010-250 ☎ (51) 3476-4713

RS - Carazinho
Quarte Bordelighini & Cia. Ltda.
Rua. General Sampaio, 162 - Glória
☎ 99500-000 ☎ (54) 3330-2292

RS - Casca Sul
Serra Gaúcha Serviços Eletrônicos Ltda.
Rua. Lima, 930 - Centro
☎ 95020-001 ☎ (54) 3222-3180

RS - Erechim
Eletrônica Cidade Ltda.
Av. Rua Barbosa, 129 - Centro
☎ 95020-000 ☎ (54) 3321-1976

RS - Estância Velha
Eletrônica Travençolo Ltda.
Av. João Xim, 756 - Rioverde dos Ilhéus
☎ 95600-000 ☎ (53) 3351-2142

RS - Farroupilha
Sinter Eletrônica Ltda.
Rua. República, 375 S1 01 - Centro
☎ 95180-000 ☎ (54) 3342-5455

RS - Gravataí
Roto Serv. Eletr. Ltda
Av. Dorival Cândido Luz de
Oliveira, 2022 - Centro
☎ 94030-000 ☎ (51) 3488-9983

RS - Ijuí
Eletrônica Spitzer Ltda.
Rua. Cruzado Leite, 203 - Centro
☎ 96700-000 ☎ (53) 3332-7766

RS - Lajeado
Eletrônica Tenda Ltda.
Av. Benjamin Constant, 1771 - Florestal
☎ 95900-000 ☎ (54) 3342-1891

RS - Marau
Maira Zilante da Silva - ME
Av. João Bello, 1639 S1 04 - Centro
☎ 96150-000 ☎ (53) 3582-4571

RS - Novo Hamburgo
Preis Service
Rua. Borges de Medeiros, 111 - Centro
☎ 93130-660 ☎ (51) 3582-3191

RS - Passo Fundo
Eletrônica Consium Ltda
Rua. XV de Novembro, 1170 - Centro
☎ 99010-091 ☎ (54) 3311-1104

RS - Pelotas
Cátia Eduarda Lopes Thuriart
Rua. 15 de Novembro, 758 - Centro
☎ 96015-000 ☎ (53) 3225-2173

Postos de Assistência Técnica

RS - Porto Alegre
Multitron Eletrônica Ltda
Rua Aurélio de Figueiredo
Pinto, 914 - Cidade Baixa
☎ 90050-190 ☎ (51) 3226-8824

RS - Porto Alegre
Eletrônica Arnaldo Ltda
Av. do Faria, 1466 - Vl. Ipiranga
☎ 91360-001 ☎ (51) 3344-4413

RS - Rio Grande
Althos Camargo de Lemos
Rua General Câmara, 2611 - Centro
☎ 96200-320 ☎ (51) 3231-5665

RS - Santa Livramento
Elétrico Aníbal Carli - ME
Rua Antonio Fernandes
da Cunha, 758 - Centro
☎ 97573-610 ☎ (55) 3242-2741

RS - Santa Cruz do Sul
Comercio de Sistema LTDA
Rua San. Pinheiro Machado, 963 - Centro
☎ 916810-000 ☎ (51) 3713-2697

RS - Santa Maria
Munari & Krotzsch Ltda
Rua Tiradentes, 33 - Centro
☎ 97050-730 ☎ (55) 3222-6151

RS - Santa Rosa
Eletrônica Transvenda Ltda
Rua Coelho Neto, 283 - Centro
☎ 98900-000 ☎ (55) 3511-3449

RS - São Borja
Oyrt Catano Chaves
Rua General Sarrafim
Donelles Vargas, 1658 - Centro
☎ 97670-000 ☎ (55) 3431-1850

RS - São Leopoldo
Eletrônica Andrafini Ltda
Rua Saldanha da Gama, 301 - Centro
☎ 93010-230 ☎ (51) 3592-1485

RS - Salete
Roque Luiz Mânica ME
Rua Júlio Cardoso, 753 - Centro
☎ 99300-000 ☎ (54) 3381-2036

RS - Uruguaiana
José Luiz Vancocellos Gomes
Rua General Vitorino, 1700 - Boa Vista
☎ 97500-330 ☎ (51) 3412-1791

RS - Vacaria
Bonelli & Cia Ltda
Rua Princesa Leopoldina, 162 - Centro
☎ 95200-000 ☎ (54) 3231-1396

RS - Veranópolis
Comercial Eletro Link Ltda.
Rua Andrade Neves, 130 - Centro
☎ 95330-000 ☎ (54) 3441-4224

RS - Viamão
Serviços Eletrônicos Prolar Ltda
Av. Américo Vespúcio Cabral, 268 Centro
☎ 94410-300 ☎ (51) 3485-3263

SC - Balneário Camboriú
Christian Marcos Santos de Mello ME
Quarta Avenida, 784 - Centro
☎ 88330-000 ☎ (47) 3343-0666

SC - Blumenau
Assist. Tec. Bicolor Ltda.
Rua Nova Ramos, 253 - D - Centro
☎ 89812-110 ☎ (49) 3323-8582

SC - Brusque
Eletrô Rádio Mark Ltda.
Rua Fiorinópolis, 1239 - Águas Claras
☎ 88353-501 ☎ (47) 3331-1458

SC - Chapeco
Valdir Maroni
Rua Nova Ramos, 253 - D - Centro
☎ 89812-110 ☎ (49) 3323-8582

SC - Concórdia
TV São Camaró Aparelhagem Eletr. Ltda
Rua 29 de Julho, 112 - Centro
☎ 89700-000 ☎ (49) 3442-3704

SC - Criciúma
Center Parvosistm Assist. Téc. Ltda.
Av. Centenário, 3950 - Centro
☎ 88802-001 ☎ (48) 3437-1568

SC - Florianópolis
Comercial Com. e Serv. de TV Ltda.
Rua São Jorge, 234 - Centro
☎ 88015-320 ☎ (48) 3244-1773

SC - Florianópolis
Mário Bosquetto
Rua Tereza Cristina, 316 - Estrada
☎ 88070-790 ☎ (48) 3244-1773

SC - Jaraguá do Sul
Master Eletrônica do Brasil Ltda - ME
Rua Eng. Antonio Carlos
Ferreira, 607 - N. Bossalis
☎ 89252-100 ☎ (47) 370-1234

SC - Joinville
Eletrônica Lueders Ltda
Rua Padre Kolb, 974 - Buzacena
☎ 89202-350 ☎ (47) 3422-9599

SC - Lages
Oficina Eletrônica Tole Color Ltda.
R. Otacílio Vieira da Costa, 138 - Centro
☎ 8501-050 ☎ (49) 3222-2382

SC - Rio do Sul
Comercial Eletro TV 15 Ltda - ME
Rua Almirante Linhares, 14 - Centro
☎ 897160-000 ☎ (47) 3521-2696

SC - São Miguel do Oeste
Ungaretti & Cia Ltda.
Rua Duque de Caxias, 1413 - Centro
☎ 89900-000 ☎ (49) 3422-0026

SC - Tubarão
CSE Com. e Serv. Ltda.
Rua Altamiro Guimarães, 754 - Centro
☎ 88701-300 ☎ (48) 3626-3444

SC - Xanxerê
Tarela & Peronali Ltda
Rua Cel. Pizarro Riato, 1185 - Centro
☎ 89820-000 ☎ (49) 3433-0014

SE - Aracaju
Fattal Eletrônica Serv. Com.
Av. Des. Maynard, 672 - Giurgina
☎ 49055-210 ☎ (79) 3214-3424

SE - Itabaiana
Luz Antônio Pereira da Silva
Rua Itaperana, 309 - Centro
☎ 49500-000 ☎ (79) 3431-4845

SE - Lagarto
Eletrônica Indústria de Logado LTDA
Praça Filomeno Horn, 77 - Centro
☎ 49400-000 ☎ (79) 3631-2656

SP - Americana
Tec Imagem Eletrônica Ltda - ME
Rua Fernando de Camargo, 880 - Centro
☎ 13465-020 ☎ (19) 3406-7831

SP - Andradina
Sergio Cosmoline DAL LTDA ME
Rua Dom Basilio, 722 - Centro
☎ 16900-000 ☎ (18) 3722-7444

SP - Aracatuba
Novotek Eletrônica Ltda
Rua São Leopoldo, 1087 - Acimoduro
☎ 16030-070 ☎ (18) 3623-4260

SP - Assis
Ézio Rozanani - ME
R. José Rogério Marmontali, 51 - Centro
☎ 13900-000 ☎ (18) 3322-5707

SP - Baurês
Paulo Caspelli Neto - ME
Rua 28, 970 - Centro
☎ 14780-110 ☎ (17) 3322-2742

SP - Barueri
Comercio Eletrônico Centerfili Ltda
Av. Santa Ursula, 35 - Centro
☎ 06401-160 ☎ (11) 4198-2030

SP - Baurês
Eletrônica Acama Ltda.
R. Monsenhor Dias, 2-48/2-70 - Centro
☎ 17015-130 ☎ (14) 3223-9551

SP - Botucatu
Eletrônica Jans Ltda.
Av. Floriano Peixoto, 662 - Centro
☎ 18600-240 ☎ (14) 3882-1081

SP - Bragança Paulista
Eletrônica America Ltda.
R. Cal. Taubilo Leme, 1447 e 1449 - Centro
☎ 12900-000 ☎ (11) 4033-2231

SP - Campinas
Hugo's Place Ltda
Rua Padre Vieira, 274 - Bosque
☎ 13015-300 ☎ (19) 3236-9199

SP - Campinas
T.A.V. Novelli-ME
Rua Major Solano, 992 - Cambui
☎ 13024-091 ☎ (19) 3253-5660

SP - Catanduva
Neumar Eletrônica de Catanduva Ltda.
Av. Duque de Caxias, 555 - Centro
☎ 15804-055 ☎ (17) 3522-8381

SP - Cotia
Eletrônica Nova Renasse Ltda
Rua Padre Melo, 365 - Centro
☎ 06700-000 ☎ (11) 4703-3398

SP - Diadema
Eletrônica Orense Ltda
Rua Orense, 587 - V. Galícia
☎ 09920-650 ☎ (11) 4057-4387

SP - Fernandópolis
Paulo Roberto Gregorini ME
Av. Exped. Borelenses, 1614 - Centro
☎ 13460-000 ☎ (17) 3442-3921

SP - Franca
Santini & Almeida Franca Ltda - ME
Rua Padre Anchieta, 1258 - Centro
☎ 14400-740 ☎ (16) 3722-1428

SP - Franco da Rocha
Eletrônica Ade São Ltda.
Rua Dr. Hamilton Prado, 399 - Centro
☎ 07800-000 ☎ (11) 4449-2608

SP - Guarulhos
Videx Topo Com. e Ass. Tec. Ltda
Av. Tiradentes, 435 - Centro
☎ 07090-000 ☎ (11) 6440-8902

SP - Indaiatuba
Minicli Eletrônica e Informática ME
Rua Nicarguço, 10 - Pa. Boa Esperança
☎ 13.300-000 ☎ (19) 3834-7314

SP - Itapetininga
Tonja Aparecida Albuquerque ME
Rua, 5 de Novembro, 901 - V. Anchieta
☎ 18211-310 ☎ (15) 3271-0936

SP - Itapeva
Moises Camargo Itapeva ME
Av. Cel. Acácio Piedade, 411 - Centro
☎ 18400-180 ☎ (15) 3522-3424

SP - Itu
Althos Com. Prod. Eletro Ltda ME
Rua Santa Cruz, 781 - Centro
☎ 13300-560 ☎ (11) 4023-0188

SP - Jundiaí
Antônio Cardoso - ME
Av. Dr. Cavalcanti, 729 - Centro
☎ 13201-500 ☎ (11) 4587-6803

SP - Jundiaí
Lívio Tagliacarne Junior - ME
Rua Zaccaria de Góes, 193 - Centro
☎ 13201-800 ☎ (11) 4586-2182

SP - Limeira
Eletrônica Central Com.
de Equip. Eletr. Ltda.
Rua Dr. Troiano Camargo, 1236 - Centro
☎ 13480-203 ☎ (19) 3441-2047

SP - Marília
Televisão - Marília Com.
de Equip. e Serv. Ltda.
Av. Pedro de Toledo, 772 - Centro
☎ 14780-110 ☎ (17) 3322-2742

SP - Matão
Wilson Torquent ME
Av. Sete de Setembro, 1435 - Centro
☎ 15900-000 ☎ (16) 3382-1046

SP - Mauá
Novo TV Eletrônica Ltda
R. Dom José Gerson, 96 - Matriz
☎ 09370-670 ☎ (11) 4555-6683

SP - Mogi Guaçu
Adel Tec. Com. Tec. Equip. Eletr. Ltda
Av. Mogi Minim, 1039 - Jd Itacolomo
☎ 13840-000 ☎ (19) 3818-1171

SP - Pindamonhangaba
Barthel Ferraris Suzano ME
Rua dos Expedicionários, 33 - Centro
☎ 12400-370 ☎ (12) 3642-8311

SP - Piracicaba
José Rodrigues Filho Piracicaba ME
Rua Moraes Barros, 1556 - Cidade Alta
☎ 13416-740 ☎ (19) 3433-1276

SP - Pres. Prudente
L.C. Lima
Rua Major Flávio Tarebaj, 1263 - Vl. Nova
☎ 19010-502 ☎ (18) 221-4343

SP - Registro
Antonio da Graça Costa
Rua Chacrinha Dos, 107 - V. S. Francisco
☎ 11900-000 ☎ (13) 3821-2324

SP - Ribeirão Preto
Servicos Master Service Ltda.
Av. Meira Junior, 1269 - Jd. Mosteiro
☎ 14085230 ☎ (16) 3427-4232

SP - Ribeirão Preto
Paratêch Eletrônica Ltda
Rua São Paulo, 805 - Campos Elísios
☎ 14085-010 ☎ (16) 3972-1438

SP - Rio Claro
Eletrônica Cidade Azul Ltda
Rua 03, N.º 1504 - Centro
☎ 13500-161 ☎ (19) 3524-2810

SP - São José dos Campos
Maquim Com. Equip. Eletro Eletro
Av. 23 de Maio, 181 - Vila Nova
☎ 12.209-410 ☎ (12) 3923-2251

SP - Santa André
TV Técnica Full Ltda ME
Rua Cel. Abílio Soares, 260 - Centro
☎ 09020-240 ☎ (11) 4994-3188

SP - Santos
Shelley Eletrônica Ltda
Rua Carvalho de Mendonça, 234
Campo Grande
☎ 11075-102 ☎ (13) 3235-4959

SP - São Bernardo do Campo
Boaz R. Fernandes Cia
Av. Ruy Romão, 20 - Centro
☎ 09771-000 ☎ (11) 4332-5677

SP - São Bernardo do Campo
Eletrônica Cosmética Ltda.
Av. Sen. Vergueiro, 4444 - Rudge Ramos
☎ 09725-670 ☎ (11) 4368-1788

SP - São Caetano do Sul
TV Técnica São Caetano Ltda.
Rua Alagados, 400 - Centro
☎ 09521-050 ☎ (11) 4229-2467

SP - São Ldo Rio Preto
Comaroto Eletrônica Ltda
R. Bernardino de Campos, 3738 - Centro
☎ 15015-300 ☎ (17) 3232-7903

SP - São Paulo
Comercial Elet. Ultratronics
Rua Ludovico 14 - Bom Retiro
☎ 01207-000 ☎ (11) 3224-0054

SP - São Paulo
Eletrônica Nova Era
Rua José Getúlio, 164 - Acimoduro
☎ 01509-000 ☎ (11) 3341-2027

SP - São Paulo
Eletrônica Rightex Ltda
Rua do Marinho, 1403 - Ipiranga
☎ 04209-001 ☎ (11) 6215-6667

SP - São Paulo
Eletrônica S. O. S. TV Ltda
Rua Soldado Francisco
Gomes de Souza, 234 - Pq. Novo Mundo
☎ 02189-030 ☎ (11) 6954-5517

SP - São Paulo
Eletrônica São Mathews Ltda
Av. Matão Bel, 2014 - São Mathews
☎ 03949-300 ☎ (11) 6962-0766

SP - São Paulo
Eletrônica Waldemar Ltda - ME
Av. Cavoas, 262 - São Miguel Pça.
☎ 08030-180 ☎ (11) 6584-5161

SP - São Paulo
Hissae Onishi ME
Av. Nossa Sr. do Sabão, 3345
Campo Grande
☎ 04447-020 ☎ (11) 5614-1087

SP - São Paulo
Tosconar Eletr. Eletrônica Ltda. ME
Av. Dr. Guilherme D. Vilhotes, 1145
Vila Suzano
☎ 05649-001 ☎ (11) 3771-4710

SP - São Paulo
Tatella Com. e Assist. Tec. Ltda
Rua Baronesa de Itá, 2022
Santa Cecilia
☎ 01231-000 ☎ (11) 3825-5692

SP - São Paulo
Rua São Paulo Assist. Téc. Ltda ME
Av. Ministro Francisco Porteiro, 1318
Freguesia do O
☎ 02959-000 ☎ (11) 3977-8708

SP - São Paulo
Rua São Paulo Assistência Técnica
Av. Sumaré, 100 - Perdizes
☎ 05010-090 ☎ (11) 3868-2095

SP - São Paulo
Support Com.de Prod.
Elet. e Assist. Téc. Ltda
Rua Antonio de Sousa Mesquita, 127
Jaguariú
☎ 05328-000 ☎ (11) 3766-8844

SP - São Paulo
Pentec. Cent. Vídeo Sem Eletro. Ltda
Av. Amador Bueno da Veiga, 869 - Penha
☎ 03060-000 ☎ (11) 6642-9584

SP São Paulo
Eletrônica Botelho Ltda
Rua Santa Cruz, 11 - Itaquape
☎ 03031-000 ☎ (11) 296-8562

SP - São Paulo
Paratêch Com. Ltda.
Av. Proença, 1411
Colégio 08 Tambores - Boverini
☎ 06460-030 ☎ (11) 4193-3170

SP - São Paulo
Com. Samuray Elet. Eletrônicos Ltda.
Av. S. Miguel, 5630 E 5636 - São Miguel
☎ 038910-100 ☎ (11) 6280-9411

SP - São Sebastião
Eletrônica Cosmética Ltda.
Rua Antonio Candido, 170 - Centro
☎ 01160-000 ☎ (12) 3892-6250

SP - São Vicente
Reiff & Guedes Ltda
Rua José Bonifácio, 396 - Centro
☎ 11310-080 ☎ (11) 3468-8323

SP - Sorocaba
Cil Eletrônica Ltda ME
Rua Conde D'Ávila, 53 - Vergueiro
☎ 13030-040 ☎ (15) 3211-5242

SP - Suzano
Edson José de Lima Suzano - ME
Rua Missionário Sara Cooper, 24
Jardim Goiás
☎ 08600-000 ☎ (11) 4742-5519

SP - São Paulo
Eletrônica Nova Era
Rua José Getúlio, 164 - Acimoduro
☎ 01509-000 ☎ (11) 3341-2027

SP - Taboão da Serra
Eletrônica L A R Ltda
Rua João Batista
de Oliveira, 310 - Jardim da Glória
☎ 06746-450 ☎ (11) 4786-2704

SP - Taubaté
Ferrari e Freitas Taubaté Ltda.
Rua Dr. Silvio Barros, 261 - Centro
☎ 12080-500 ☎ (12) 3632-8022

SP - Tupã
Eletrônica Castes Ltda - ME
Rua Castes, 575 - Centro
☎ 17601-100 ☎ (14) 3496-1851

SP - Votuporanga
Oliver Bonelli ME
Rua São Paulo, 258 - Centro
☎ 15500-010 ☎ (17) 3421-9393

TO - Araguaína
Eletrônica Poly Video Ltda.
Av. Tocantins, 1171 - Centro
☎ 77803-120 ☎ (63) 3414-1811

Certificado de Garantia

A LG Electronics da Amazônia Ltda., através de sua Rede de Serviços Autorizados, garante ao usuário deste produto os serviços de Assistência Técnica para substituição de componentes ou partes, bem como mão-de-obra necessária para reparos de eventuais defeitos, devidamente constatados como sendo de fabricação, pelo período de 01(Um) ano, incluindo o período de garantia legal de 90 (noventa) dias, contados a partir da data de emissão da nota fiscal de compra pelo primeiro proprietário, desde que o mesmo tenha sido instalado conforme orientações descritas no manual do usuário que acompanha o produto e, somente em Território Nacional.

Garantia Legal

O consumidor tem o prazo de 90(noventa) dias, contados a partir da data de emissão da nota fiscal de compra, para reclamar de irregularidades (vícios) aparentes, de fácil e imediata observação no produto, como os itens que constituam a parte externa e qualquer outra acessível ao usuário, assim como, peças de aparência e acessórios em geral.

Condições para validade da garantia legal e contratual

A Garantia Legal e Contratual perderá seu efeito se:

- O produto não for utilizado para os fins a que se destina;
- A instalação ou utilização do produto estiver em desacordo com as recomendações do Manual de Instruções;
- O produto sofrer qualquer dano provocado por mau uso, acidente, queda, agentes da natureza, agentes químicos, aplicação inadequada, alterações, modificações ou consertos realizados por pessoas ou entidades não credenciadas pela LG Electronics da Amazônia Ltda.;
- Houver remoção e/ou alteração do número de série ou da identificação do produto.

Condições não cobertas pela garantia legal e contratual

A Garantia não cobre:

- Danos provocados por riscos, amassados e uso de produtos químicos/abrasivos sobre o gabinete;
- Transporte e remoção de produtos para conserto que estejam instalados fora do perímetro urbano onde se localiza o Serviço Autorizado LG mais próximo. Nestes locais, qualquer despesa de locomoção e/ou transporte do produto, bem como despesas de viagem e estadia do técnico, quando for o caso, correrão por conta e risco do Consumidor;
- Desempenho insatisfatório do produto devido a instalação ou rede elétrica inadequadas;
- Troca de peças e componentes sujeitos a desgaste normal de utilização ou por dano de uso;
- Serviços de instalação, regulagens externas e limpeza, pois essas informações constam no Manual de Instruções;
- Eliminação de interferências externas ao produto que prejudiquem seu desempenho, bem como dificuldades de recepção inerentes ao local ou devido ao uso de antenas inadequadas.

Observações:

- A LG Electronics da Amazônia Ltda. não assume custos ou responsabilidade relativos a pessoa ou entidade que venham a oferecer garantia sobre produtos LG, além das aqui descritas;
- As despesas decorrentes e conseqüentes da instalação de peças que não pertençam ao produto são de responsabilidade única e exclusiva do comprador;
- A LG Electronics da Amazônia Ltda se reserva o direito de alterar as características gerais, técnicas e estéticas de seus produtos sem prévio-aviso;
- A garantia somente é válida mediante a apresentação de nota fiscal de compra deste produto;
- Fica compreendido que em hipótese alguma, a LG Electronics assumirá custos com eventuais perdas e danos ao comprador caso ocorra mau funcionamento ou paralisação do produto, assumindo a responsabilidade apenas nos termos deste Certificado de Garantia.





SAC serviço de atendimento
ao consumidor

4004 5400 Capitais e Regiões Metropolitanas

0800 707 5454 Demais localidades

WWW.LGE.COM.BR

EM CASO DE DÚVIDA, CONSULTE NOSSO SAC

Importado por:

LG Electronics de São Paulo Ltda.

CNPJ : 01.166.372/0001-55

Insc. Est. 688.134.332.111

End. Av. Dom Pedro I, W7777 - Prédio 1 e 2,

Área Industrial do Piracangagua II,

Taubaté - SP

CEP : 12081-000