



**LG**

Life's Good

PORTUGUESE

# MANUAL DO PROPRIETÁRIO FRIGORÍFICO- CONGELADOR

Por favor leia cuidadosamente este manual do proprietário antes da primeira utilização e mantenha-o à mão para poder consultá-lo sempre que necessário.

## Registro

O modelo e o número de série figuram na parede posterior do aparelho. Tal número foi atribuído expressamente a este aparelho, não estando, portanto, disponível para outros. Aconselha-se preencher os dados abaixo e guardar esta guia como registo permanente da sua compra.

Data de compra : \_\_\_\_\_

Estabelecimento vendedor : \_\_\_\_\_

Morada do estabelecimento vendedor : \_\_\_\_\_

Nº de telefone do estabelecimento vendedor : \_\_\_\_\_

Nº de modelo : \_\_\_\_\_

Nº de série : \_\_\_\_\_

# Índice

<b>Introdução</b>	Medidas de Segurança	4
	Identificação das Peças	10
<b>Instalação</b>	Instalação	17
	Arranque	17
<b>Operação</b>	Controlo da Temperatura	18
	Zona-OPTI (Arrefecimento)	20
	Congelador Express	21
	Eco Friendly	21
	Auto-Teste	21
	Bloqueio	22
	On/Off	22
	Compartimentos do Frigorífico	22
	Luz Vita	23
	Alarme da Porta	23
	Fazer gelo	24
	Descongelção	24
	Depósito da Água	25
	Compartimento para Garrafas.	27
	Prateleira de Vidro Amovível	27
	Compartimento do Congelador	27
	Máquina produção de Gelo	28
<b>Recomendações quanto ao armazenamento de alimentos</b>	Armazenamento de comida	30
	Sugestões de poupança de energia	30
<b>Cuidados e Manutenção</b>	Informação Geral	31
	Como Trocar as Portas	31
	Limpeza	32
<b>Localização e reparação de defeitos</b>	Localização e reparação de defeitos	33

## Medidas de Segurança

### PRECAUÇÕES DE SEGURANÇA BÁSICAS

Este guia contém diversas mensagens de segurança importantes. Leia e respeite sempre todas as mensagens de segurança.

▲ Este é o símbolo de alerta de segurança. Alerta-o para mensagens de segurança que o informam sobre os perigos que lhe podem causar a si ou aos demais a morte ou ferimentos, ou que podem provocar danos no produto. Todas as mensagens de segurança são precedidas pelo símbolo de alerta de segurança e pelas palavras de precaução PERIGO, AVISO, ou CUIDADO. Estas palavras têm os seguintes significados:

- ▲ **PERIGO** Será morto ou ficará gravemente ferido, caso não cumpra as instruções.
- ▲ **AVISO** Poderá ser morto ou ficar gravemente ferido, caso não cumpra as instruções.
- ▲ **CUIDADO** Indica a eminência de uma situação potencialmente perigosa que, caso não seja evitada, poderá provocar apenas ferimentos ligeiros ou moderados, ou danos no produto.

Todas as mensagens de segurança que identificam os perigos, indicam-lhe como reduzir a possibilidade da ocorrência de ferimentos, e indicam o que pode acontecer caso as instruções não sejam cumpridas.

### ▲ AVISO

Para minimizar o risco de incêndio, choque eléctrico, ou da ocorrência de ferimentos em pessoas aquando da utilização do seu produto, as precauções de segurança básicas deverão ser observadas, incluindo as seguintes. Leia todas as instruções são fornecidas antes de utilizar este aparelho.

#### 1. Quando ligar a corrente

Deverá ser utilizada uma tomada única.

- A ligação de vários dispositivos a uma mesma tomada poderá provocar incêndios.
- O disjuntor de fugas eléctricas pode danificar os alimentos e o dispensador poderá apresentar fugas.



**Não deixe a ficha eléctrica virada para cima, nem apertada na parte posterior do frigorífico.**

Poderá ser derramada água na ficha ou esta pode ficar danificada, o que provoca risco de incêndio ou de choque eléctrico.

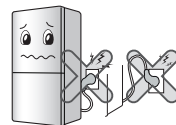

**Evite que o cabo de alimentação seja pisado ou danificado quando o frigorífico é empurrado depois da ficha de alimentação ter sido retirada durante a instalação.**

Pode provocar um incêndio ou um choque eléctrico.

Ao afastar o aparelho da parede, tome cuidado para não enroscar ou danificar o cabo de alimentação.

**Não deixe o cabo eléctrico dobrado nem comprimido por objectos pesados, pois poderá ficar danificado.**

Poderá danificar o cabo eléctrico e provocar um incêndio ou choque eléctrico.



**Não aumente nem altere a dimensão da ficha eléctrica.**

Pode causar choques eléctricos ou um incêndio, devido aos danos eléctricos infligidos ao cabo eléctrico ou demais componentes.



**Desligue a ficha eléctrica para proceder a limpezas, movimentações ou para substituir a lâmpada interior do frigorífico.**

- Pode causar choques eléctricos ou ferimentos.
- Ao substituir a lâmpada interior do frigorífico, certifique-se de que o anel de borracha, existente para evitar faíscas eléctricas no interior da tomada, está instalado.



## Medidas de Segurança

**Não puxe o cabo nem toque na ficha eléctrica com as mãos molhadas.**

Poderá provocar choques eléctricos ou ferimentos.

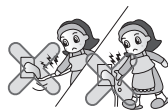

**Remova água ou pó que se encontre na ficha eléctrica e introduza-a com as extremidades dos pernos firmemente ligadas.**

O pó, a água ou uma ligação instável podem provocar incêndio ou choque eléctrico.

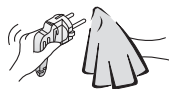

**Remova da tomada o cabo eléctrico, puxando pela ficha e não pelo próprio cabo.**

Poderá provocar choques eléctricos ou um curto-circuito que poderá ter como resultado um incêndio.



**Certifique-se de que liga o fio terra. Se não tiver entendido bem as instruções relativas à ligação a terra ou não tiver certeza de que o aparelho está devidamente ligado à terra, dirija-se a um electricista qualificado ou a pessoal de assistência técnica.**

A incorrecta ligação do fio terra pode provocar falhas de energia e choques eléctricos.

**Certifique-se que usa exclusivamente ligações à terra adequadas e com a tensão adequada para a tomada de corrente.**

Pode ser a causa de um incêndio.

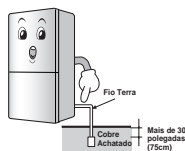

**Se o cabo eléctrico ou a ficha eléctrica estiverem danificados ou os orifícios da tomada estiverem alargados, não os utilize.**

Poderá provocar choques eléctricos ou curto-circuitos originadores de incêndios.

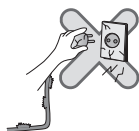

**Não coloque gelo em copos de cristal finos nem em material de cerâmica.**

Poderá partir o copo ou o material de cerâmica e provocar ferimentos.



## 2. Quando utilizar o frigorífico

**Não coloque objectos pesados nem perigosos (contentores com líquidos) em cima do frigorífico.**

Estes podem cair e provocar ferimentos, incêndio ou choques eléctricos ao abrir ou fechar a porta.



**Não se apoie na porta, nas prateleiras da porta nem na câmara de arrefecimento.**

Poderá causar a queda do frigorífico ou ferir as mãos. Sobretudo, não deixe que as crianças tenham comportamentos semelhantes aos descritos em cima.



**Não permita que as crianças entrem para o interior do produto.**

Pode colocar a vida da criança em risco se esta entrar no frigorífico.

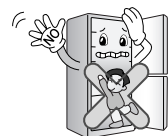

**Abrir e fechar a porta do frigorífico com força pode provocar a queda dos alimentos que se encontram nas prateleiras e provocar ferimentos.**

**Não instale o frigorífico num local húmido ou onde ocorram salpicos de água ou chuva.**

A deterioração do isolamento dos componentes eléctricos pode provocar fugas eléctricas.



## Medidas de Segurança

**Não utilize nem armazene materiais inflamáveis, éter, benzeno, álcool, medicamentos, gás LP, vaporizadores ou cosméticos, na proximidade ou no interior do frigorífico.**

Pode causar uma explosão ou um incêndio.

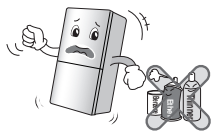

**Não use um secador para secar o interior, não acenda velas para remover odores.**

Poderá provocar uma explosão ou um incêndio.



**Não armazene medicamentos nem materiais de pesquisa no frigorífico.**

Se armazenar materiais que necessitam de um estrito controlo da temperatura, estes podem deteriorar-se ou provocar qualquer reacção inesperada que possa representar algum tipo de risco.



**Não utilize vaporizadores combustíveis na proximidade do frigorífico.**

Poderá provocar um incêndio.



**Evite os dispositivos de aquecimento. Instale em locais afastados de fontes de calor ou onde possam existir fugas de gás.**

Poderá provocar um incêndio.



**Não coloque jarras com flores, copos, cosméticos, medicamentos ou outros recipientes em cima do frigorífico.**

Podem causar um incêndio, choque eléctrico ou ferimentos se caírem.



**Em caso de trovoada ou relâmpagos, ou de não usar durante longos períodos de tempo o frigorífico, desligue-o da corrente eléctrica.**

Existe risco de choque eléctrico ou incêndio.

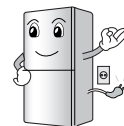

**Se o frigorífico tiver estado submerso, só o utilize após inspecção.**

Pode provocar choques eléctricos ou um incêndio.

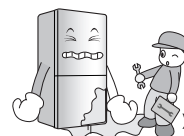

**Se ocorrerem fugas de gás, não toque no frigorífico nem na tomada e ventile a divisão de imediato.**

- A formação de faíscas pode provocar um incêndio ou queimaduras.
- Uma vez que este frigorífico utiliza gás natural (Isobutano, R600a) como refrigerante amigo do ambiente, mesmo uma pequena quantidade deste gás (80~90 g) pode ser combustível. Se ocorrer uma fuga de gás causada por danos graves ocorridos durante a entrega, instalação ou utilização do frigorífico, basta uma faísca para provocar um incêndio ou queimaduras.

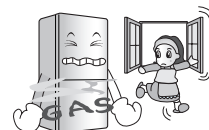

**Não vaporize água para o exterior nem para o interior do frigorífico, nem o limpe com benzeno ou diluente.**

A deterioração do isolamento dos componentes eléctricos pode provocar choques eléctricos ou um incêndio.

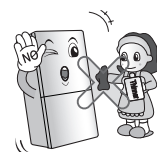

**Se detectar qualquer cheiro estranho ou fumo a sair do frigorífico, desligue imediatamente a ficha eléctrica e contacte o centro de assistência técnica.**

Pode ocorrer um incêndio.



## Medidas de Segurança

**Não permita que ninguém, excepto um técnico devidamente qualificado, desmonte, repare ou altere o frigorífico.**

Podem ocorrer ferimentos, choques eléctricos ou um incêndio.

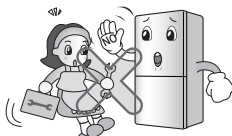

**Não utilize o frigorífico para fins não domésticos (armazenar medicamentos ou material de pesquisa, utilização num navio, etc.).**

Poderá provocar riscos inesperados como um incêndio, choques eléctricos, deterioração dos materiais armazenados ou reacções químicas.

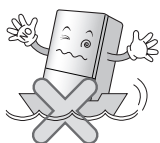

**Quando eliminar o frigorífico, remova os materiais de isolamento da porta.**

Poderá provocar o encarceramento de crianças.



**Este aparelho não está destinado para ser usado por pessoas (incluindo crianças) com capacidades físicas, sensoriais ou mentais reduzidas, ou com falta de experiência e conhecimento, excepto se tiverem recebido supervisão ou instruções relativamente ao uso do aparelho, por uma pessoa responsável para sua segurança.**

**As crianças deverão ser vigiadas para assegurar de que não brincam com o aparelho.**

**Instale o frigorífico num pavimento sólido e nivelado.**

Se o instalar num local instável, poderá provocar mortes devido à queda do frigorífico aquando da abertura ou encerramento da porta.

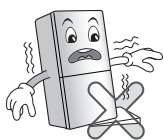

**Não introduza as mãos nem varetas de metal nas saídas de ar refrigerado, da cobertura, da parte inferior do frigorífico, nem na grelha à prova de calor (orifício de exaustão) na parte posterior do aparelho.**

Poderá provocar choques eléctricos ou ferimentos.

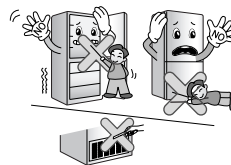

### ⚠ CUIDADO

O desrespeito por estas instruções pode provocar ferimentos ou danos na sua casa ou mobiliário. Seja sempre cuidadoso.

**Não toque nos alimentos nem nos recipientes no congelador com as mãos molhadas.**

Poderá provocar queimaduras de frio.



**Não coloque alimentos desordenadamente no interior do frigorífico.**

Os alimentos podem cair durante a abertura e o fecho da porta do frigorífico e provocar ferimentos.

**Não coloque garrafas no congelador.**

Ao congelar, o conteúdo destas pode partir a garrafa e causar ferimentos.



**Não introduza as mãos na parte inferior do frigorífico.**

A placa de ferro da parte inferior pode causar ferimentos.



## Medidas de Segurança

**Transporte o frigorífico com a barra de transporte colocada na parte inferior da face frontal e na parte superior da face posterior.**

Caso contrário, as suas mãos podem escorregar e provocar ferimentos. Porque este produto é pesado, transportá-lo sozinho pode provocar ferimentos ou acidentes.

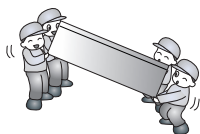

**Tenha cuidado ao abrir e fechar as portas do frigorífico-congelador pois pode ferir pessoas que se encontrem à sua volta.**

A abertura ou o encerramento da porta pode provocar o entalamento dos pés ou das mãos na porta ou o ferimento das crianças pelo seu canto.



**Não coloque no interior do frigorífico nenhum animal vivo.**



## Advertências

### ⚠ Aviso

- O aparelho não deve ser utilizado até estar devidamente instalado e assente consoante as instruções pertinentes.
- Nunca desligue o seu frigorífico-congelador puxando pelo cabo de alimentação. Segure firme a ficha e retire-a da tomada de corrente.
- Uma vez que o seu frigorífico-congelador esteja a funcionar, não toque as superfícies frias do compartimento do congelador, sobretudo quando as mãos estiverem molhadas ou húmidas, já que a pele pode ficar aderida às mesmas.

## Acesso à ficha

A ficha do frigorífico/congelador deve estar num local de fácil acesso, de maneira a que possa ser rapidamente desligada em caso de emergência.

## Reposição de Fio de Fornecimento

Se o fio de fornecimento for danado, tem que ser substituído por fabricante ou seu agente de serviço ou outra pessoa qualificada para evitar o risco.

## Perigo

Para evitar que os miúdos fiquem trancados no seu antigo frigorífico, retire as portas do mesmo antes de o deitar fora e deixe as prateleiras no lugar para dificultar a entrada das crianças.

## Inflamáveis

Não guarde nem use gasolina ou demais produtos inflamáveis perto deste ou de outros aparelhos.

## Ligação a terra

Caso se produza um curto-circuito, a ligação a terra reduz o risco de choque eléctrico já que oferece à corrente eléctrica uma via de escape. Para evitar possíveis choques eléctricos, este aparelho deverá dispor de uma derivação à terra.

## Medidas de Segurança

### ▲ AVISO

- ▲ Não tape as aberturas de ventilação da caixa exterior ou interior do aparelho.
- ▲ Não utilize aparelhos mecânicos para acelerar o processo de descongelação a não ser os que tenham sido recomendados pelo fabricante.
- ▲ Não cause danos no circuito refrigerador.
- ▲ Não utilize aparelhos eléctricos no interior dos compartimentos para guardar comida do aparelho, a não ser os que tenham sido recomendados pelo fabricante.
- ▲ O gás de refrigeração e de isolamento que é usado no aparelho requer procedimentos de substituição especiais. Quando for necessária a substituição contacte um técnico ou alguém igualmente qualificado.



Este aparelho contém uma pequena porção de refrigerante isobutânico (R600a), um gás natural altamente compatível com o ambiente, mas que também é combustível. Sempre que transporte ou instale o aparelho, deve certificar-se que não são danificadas quaisquer peças do circuito de refrigeração. Refrigerante a esguichar dos tubos pode incendiar ou causar danos nos olhos. Se for detectada uma fuga, evite chamas ou quaisquer outras fontes potenciais de incêndio e areje o local em que está o aparelho durante alguns minutos.

Para evitar a possibilidade de surgir uma mistura de gás inflamável se houver uma fuga no circuito de refrigeração, o tamanho da divisão em que o aparelho estiver instalado depende da quantidade de refrigerante utilizado. A divisão deve ter um tamanho de 1 m<sup>2</sup> por cada 8 g de refrigerante R600a no interior do aparelho. A quantidade de refrigerante no seu caso específico vem indicada na chapa de identificação no interior do aparelho. Nunca ponha a trabalhar um aparelho que indique quaisquer sinais de danos. Se estiver em dúvida, consulte o seu vendedor.

### ▲ CUIDADO

- Se a tomada de parede estiver solta, não insira a ficha de corrente.  
Pode causar choque eléctrico ou incêndio.
- Nunca desligue o seu frigorífico puxando a ficha de corrente. Agarre sempre a ficha com força e puxe-a a direito da tomada.  
Pode desligar um fio e causar um curto-circuito.
- Não utilize um pano molhado ou húmido para limpar a ficha. Retire quaisquer matérias estranhas dos pinos da ficha de corrente.  
Caso contrário, existe o risco de incêndio.
- Depois de ter desligado o seu aparelho, espere pelo menos cinco minutos antes de votar a ligá-lo na tomada de parede.  
A operação anormal do congelador pode causar danos materiais.
- Se o aparelho não estiver em uso durante um longo período, desligue a tomada de corrente.  
Qualquer avaria no isolamento pode causar um incêndio.
- Não permita que as crianças mexam ou brinquem com o painel de controlo na parte dianteira do aparelho.
- O refrigerante utilizado no frigorífico/congelador e os gases no material isolante exigem procedimentos de eliminação específicos. Certifique-se que nenhum dos tubos na parte traseira do aparelho está danificado antes da sua eliminação.

### ▲ AVISO

Não utilize a máquina de lavar loiça para lavar as gavetas inferiores, uma vez que a temperatura elevada poderá danificar os cestos tornando-os inutilizáveis.

## Identificação das Peças

Nome do Modelo : GB7143\*\*(A/B/G/P/R)\*

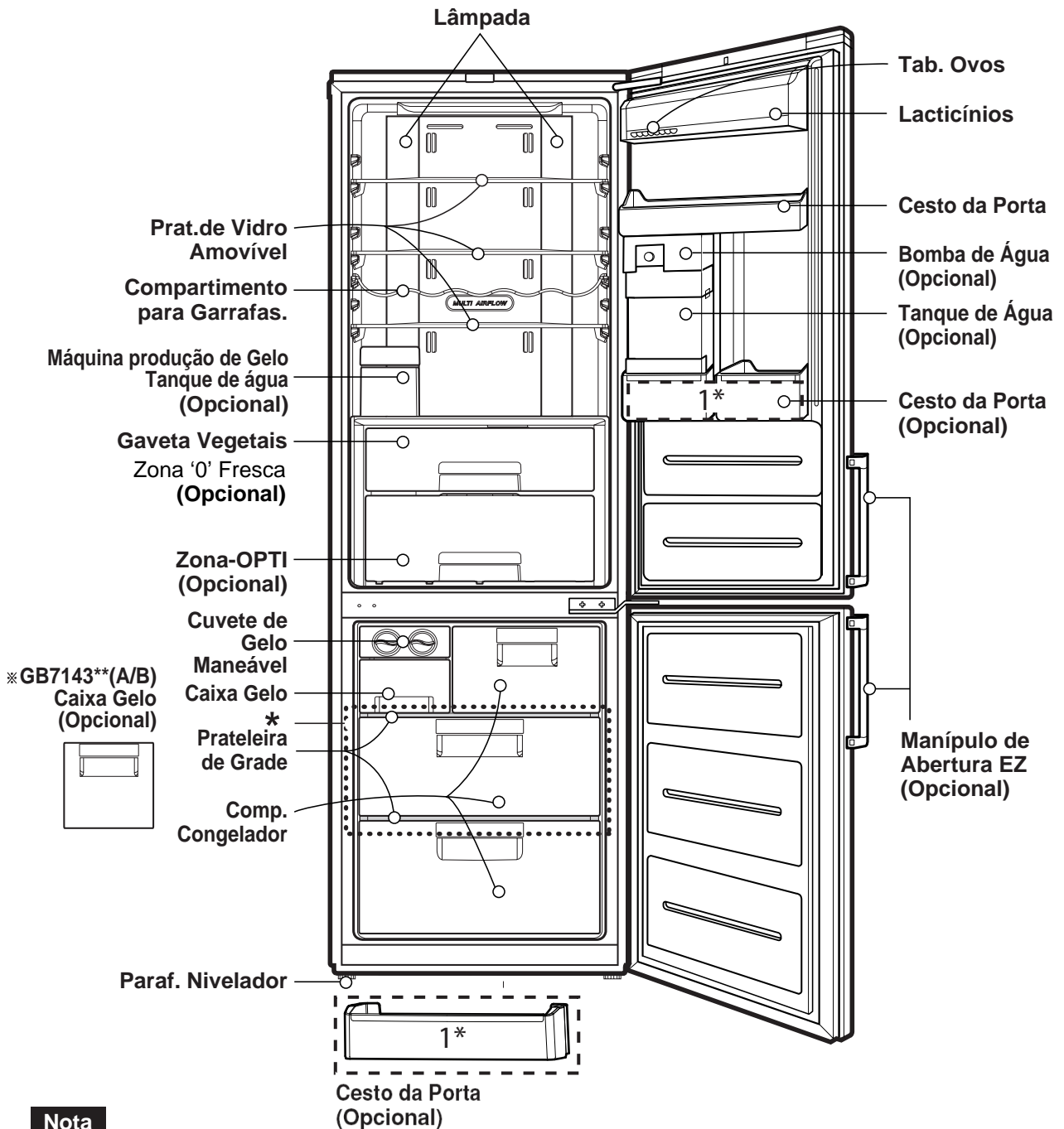

Nome do Modelo : GB7138\*\*\*\*

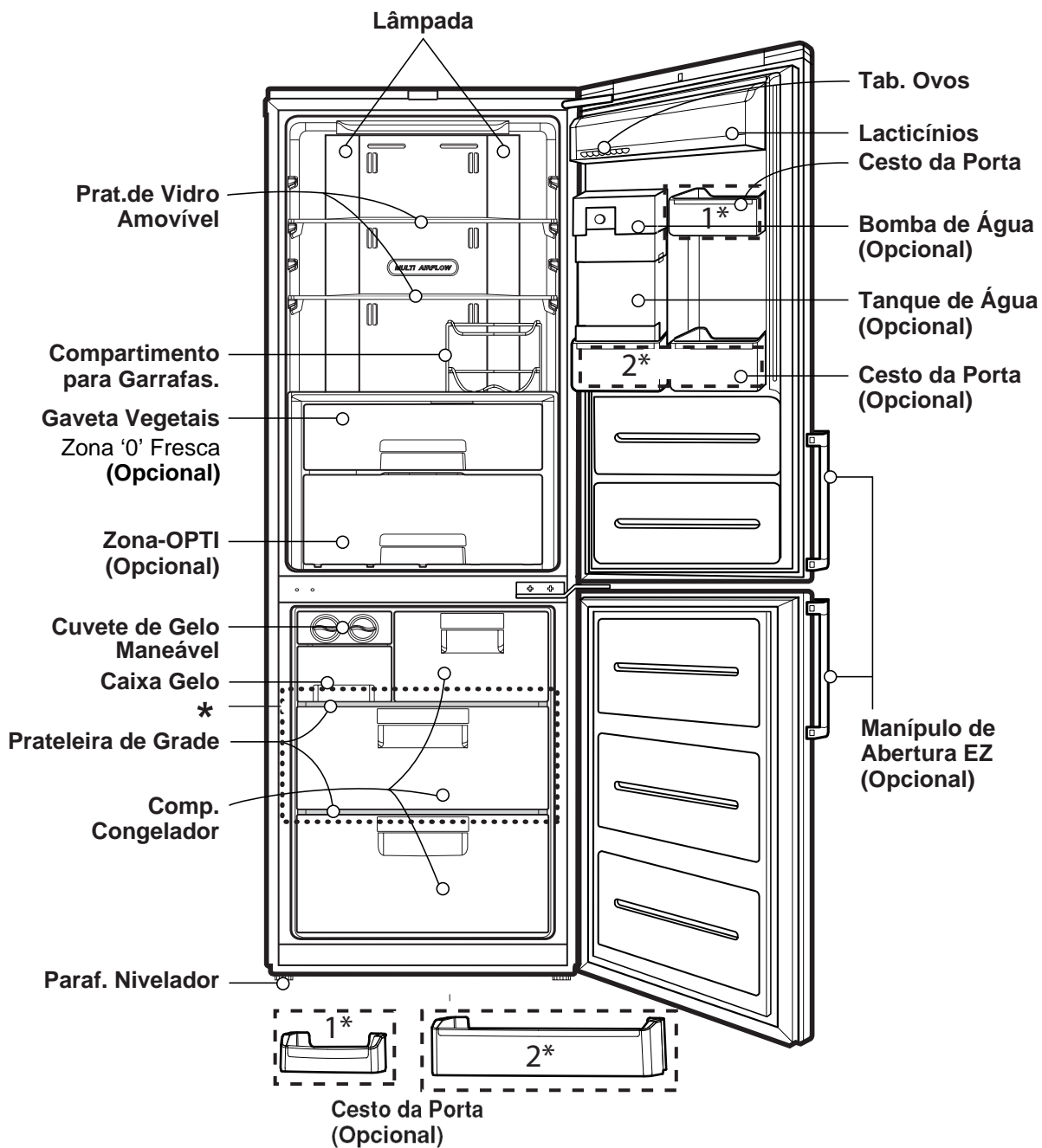

PORTUGUESE

**Nota**  
 Se houver peças em falta no seu aparelho, podem ser peças utilizadas apenas noutros modelos. (por ex. a "Zona-OPTI" não é incluída em todos os modelos)

\* O processo de congelamento ocorre mais rapidamente na prateleira marcada.

## Identificação das Peças

Nome do Modelo : GB7043\*\*\*

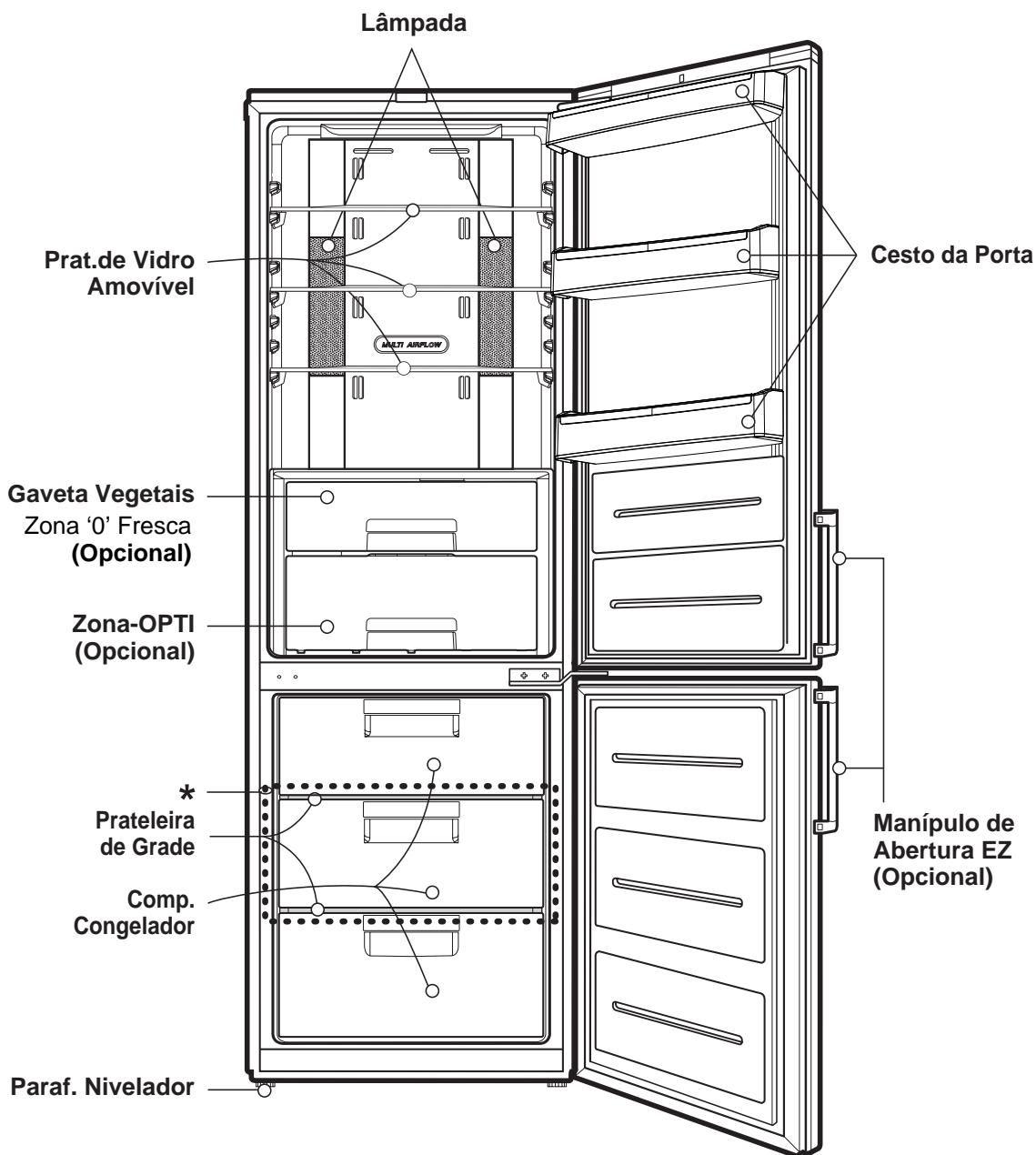

### Nota

Se houver peças em falta no seu aparelho, podem ser peças utilizadas apenas noutros modelos. (por ex. a "Zona-OPTI" não é incluída em todos os modelos)

\* O processo de congelamento ocorre mais rapidamente na prateleira marcada.

Nome do Modelo : GB7038\*\*\*

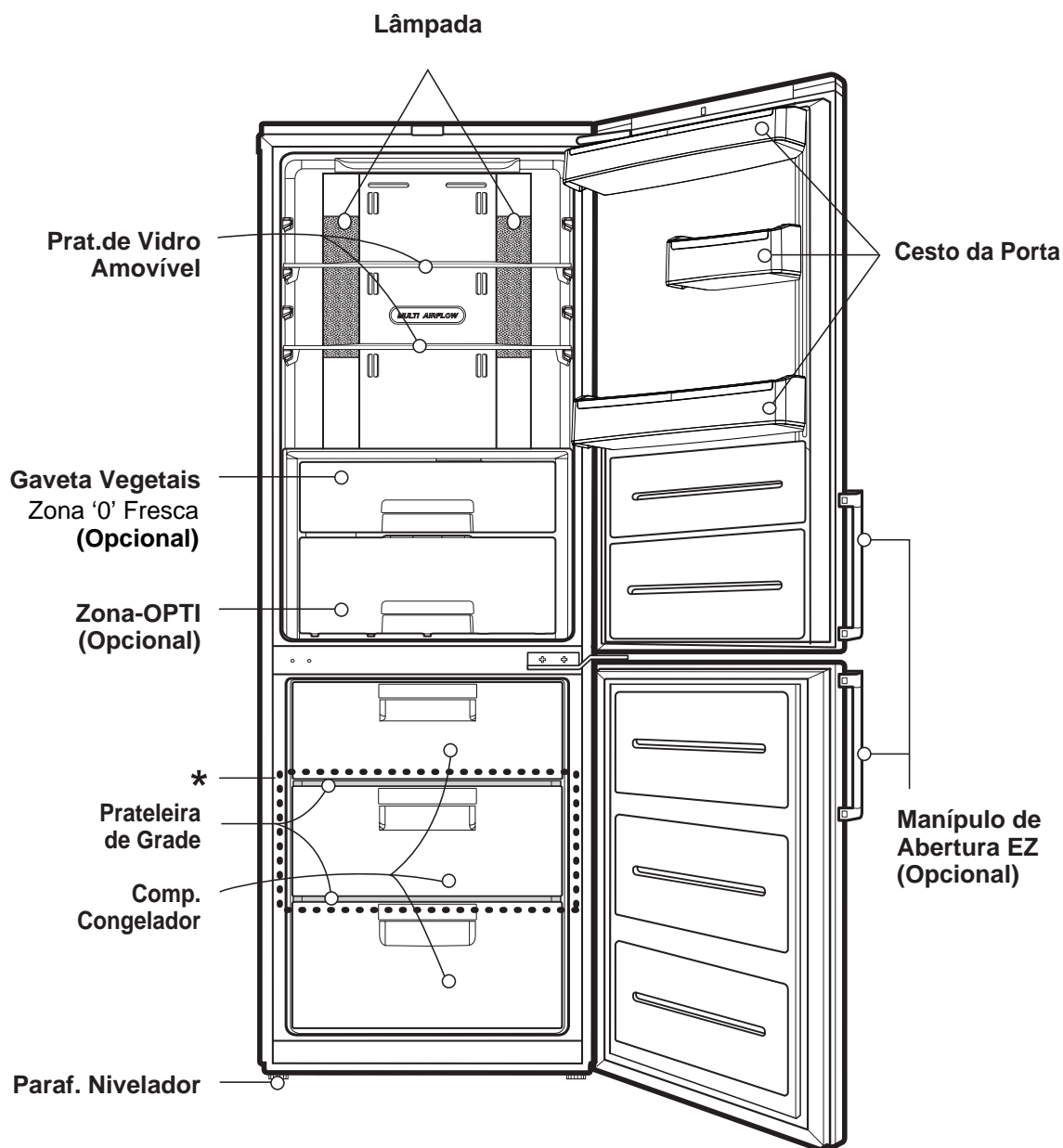

### Nota

Se houver peças em falta no seu aparelho, podem ser peças utilizadas apenas noutros modelos. (por ex. a "Zona-OPTI" não é incluída em todos os modelos)

\* O processo de congelamento ocorre mais rapidamente na prateleira marcada.

## Identificação das Peças

Nome do Modelo : GB5240\*\*\*\*

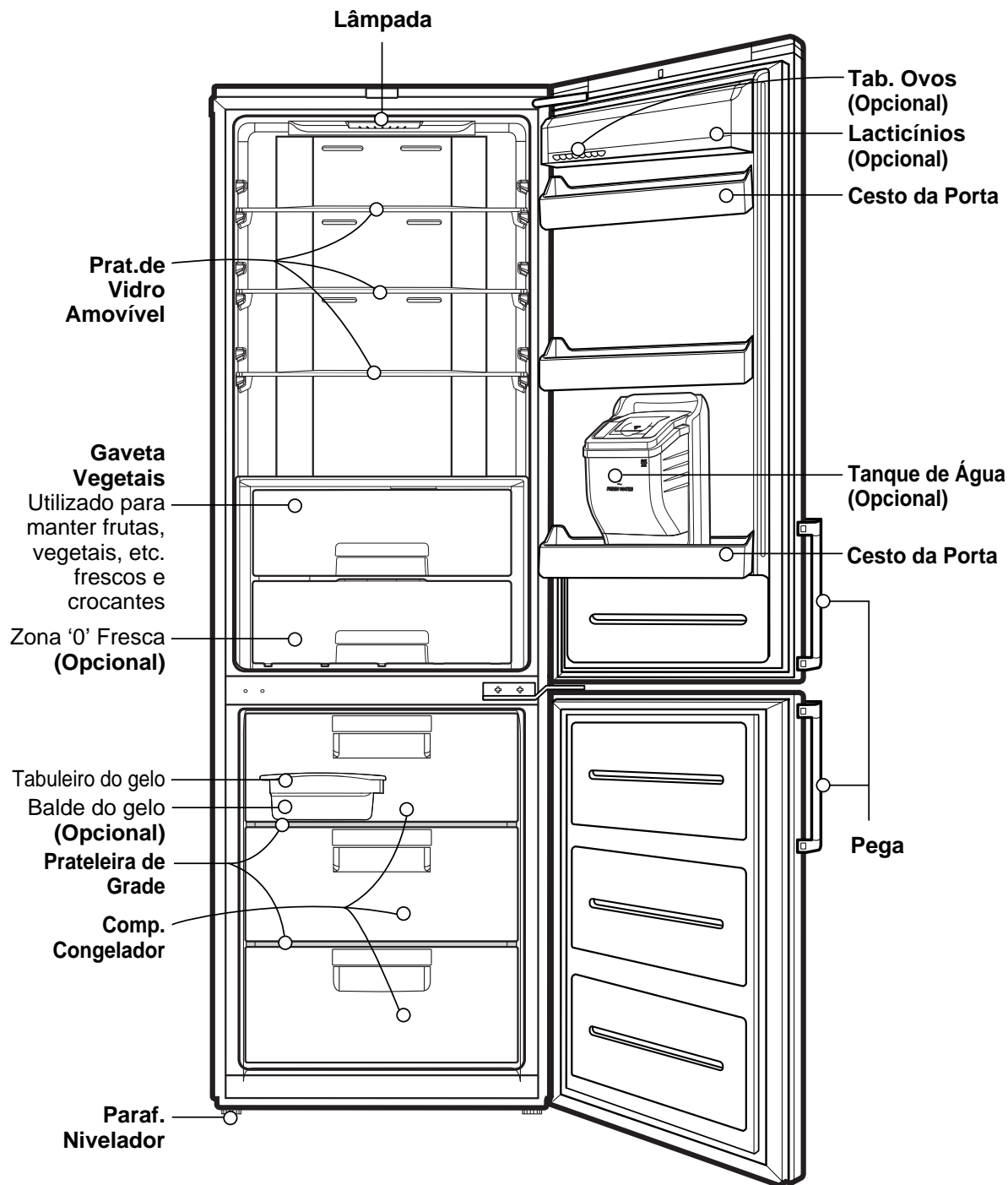

### Nota

Se houver peças em falta no seu aparelho, podem ser peças utilizadas apenas noutros modelos.

Nome do Modelo : GB5237\*\*\*\*

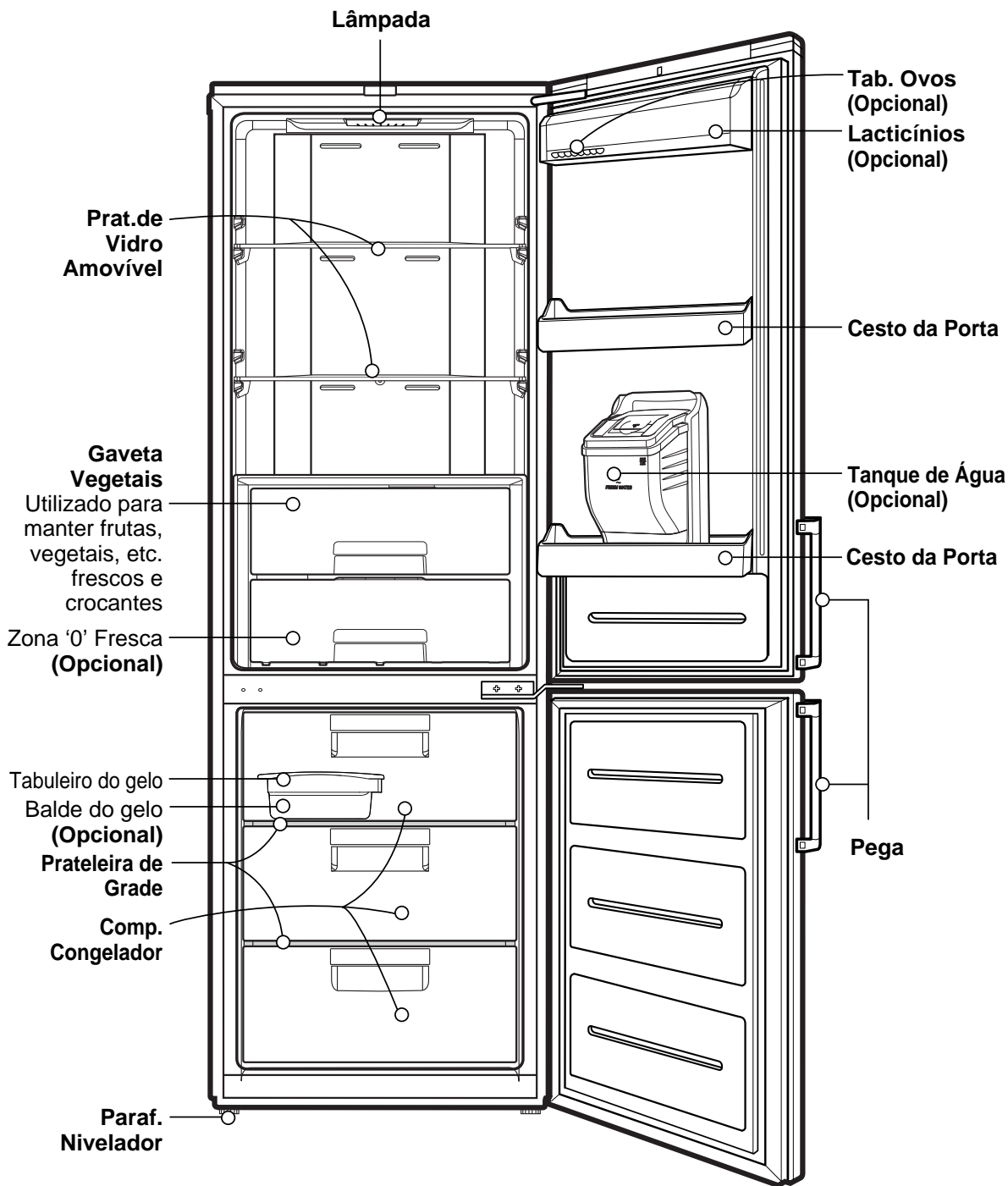

PORTUGUESE

**Nota**

Se houver peças em falta no seu aparelho, podem ser peças utilizadas apenas noutros modelos.

Nome do Modelo : GB5234\*\*\*\*

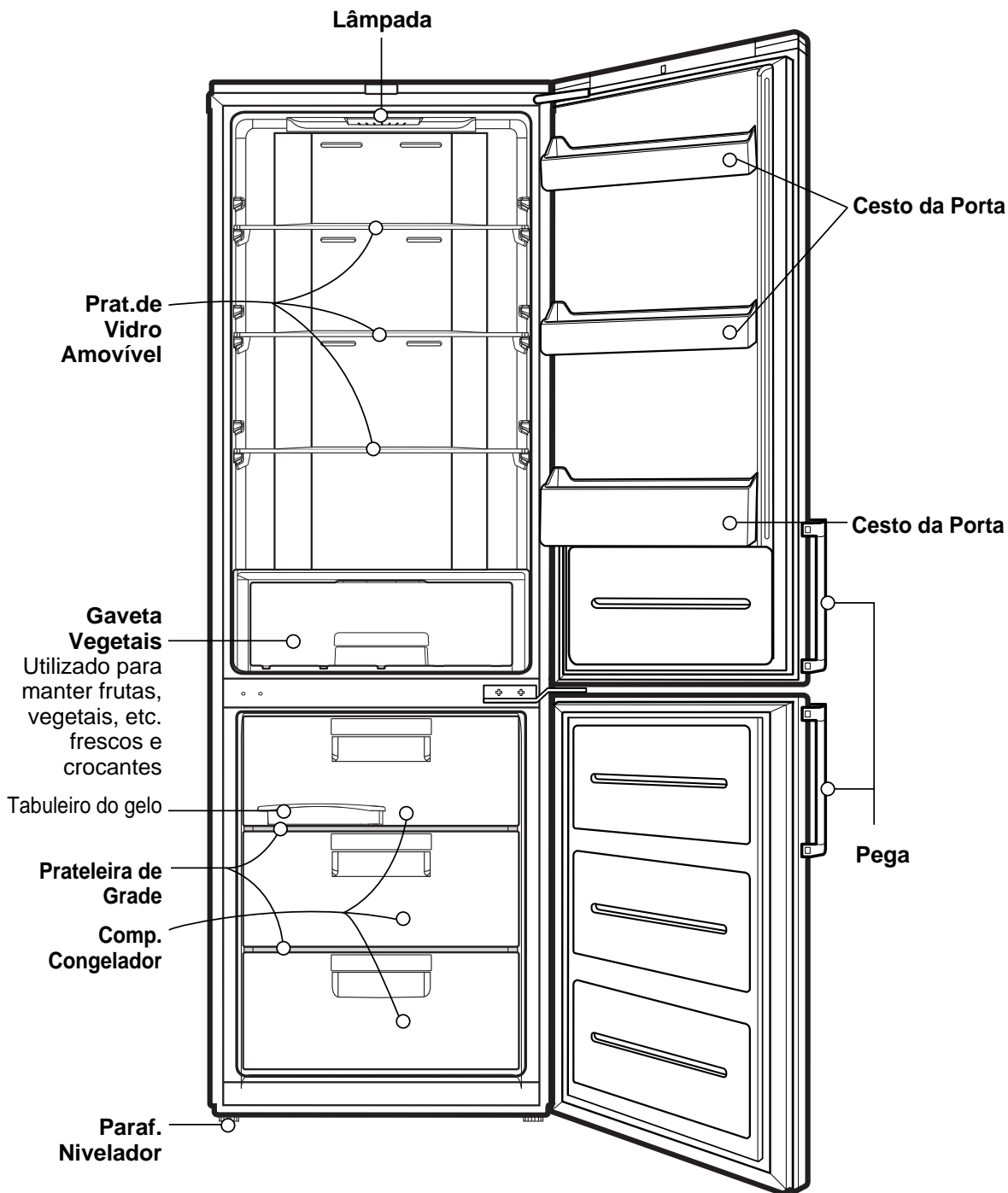

## Nota

Se houver peças em falta no seu aparelho, podem ser peças utilizadas apenas noutros modelos.

## Instalação

1. Procure um lugar apropriado. Instale o seu frigorífico-congelador onde o acesso seja fácil.
2. Evite expor o aparelho a fontes de calor, luz solar directa ou humidade.
3. Para garantir uma circulação de ar adequada em redor do combinado, por favor mantenha livre um espaço suficiente de ambos os lados, bem como na parte superior, e mantenha livres pelo menos 2 polegadas (5 cm) de espaço entre o combinado e a parede posterior.
4. Para evitar trepidações, comprove o perfeito nivelamento do aparelho.  
Se o chão for irregular, adapte os pés niveladores para compensar o desnivelado. O aparelho deverá ficar ligeiramente inclinado para trás de modo que as portas tendam a fechar-se por si mesmas.  
Para girar facilmente os pés niveladores basta inclinar ligeiramente o aparelho.  
Gire os pés niveladores no sentido ( ➡ ) contrário aos ponteiros do relógio para levantar o aparelho e no sentido ( ⬅ ) oposto para o baixar.
5. Limpe a fundo o seu frigorífico-congelador e tire todo o pó acumulado durante o transporte.
6. Instale os acessórios como a bandeja para gelo, etc. nos seus devidos lugares. Embalam-se juntos para evitar estragos durante o transporte.
7. Ligue o cabo de alimentação (ou ficha) à tomada de corrente. Não utilize a mesma tomada para outros aparelhos.

## Arranque

Uma vez instalado o frigorífico-congelador, deixe que se estabilize durante 2-3 horas a uma temperatura normal de funcionamento antes de o encher com produtos frescos ou congelados. Se se desligar a ficha de tomada de corrente, aguarde 5 minutos antes de voltar a arrancar. O seu frigorífico-congelador já está pronto para usar.

## Classe de clima

A aplicação foi concebida para funcionar numa amplitude limitada de temperatura ambiente, dependendo das zonas climáticas. Não use o aparelho na temperatura fora do limite. A Classe de clima do seu aparelho vem indicada no rótulo com a descrição técnica no interior do compartimento do frigorífico.

Classe	Símbolo	Amplitude da temperatura ambiente °C
Temperatura alargada	SN	+10 ~ +32
Temperada	N	+16 ~ +32
Subtropical	ST	+16 ~ +38
Tropical	T	+16 ~ +43

## Controlo da Temperatura

O seu frigorífico/congelador tem controlos que lhe permitem regular a temperatura nos compartimentos do frigorífico e do congelador.

### Mostrador para Controlo da Temperatura

#### Como ajustar as temperaturas e funções

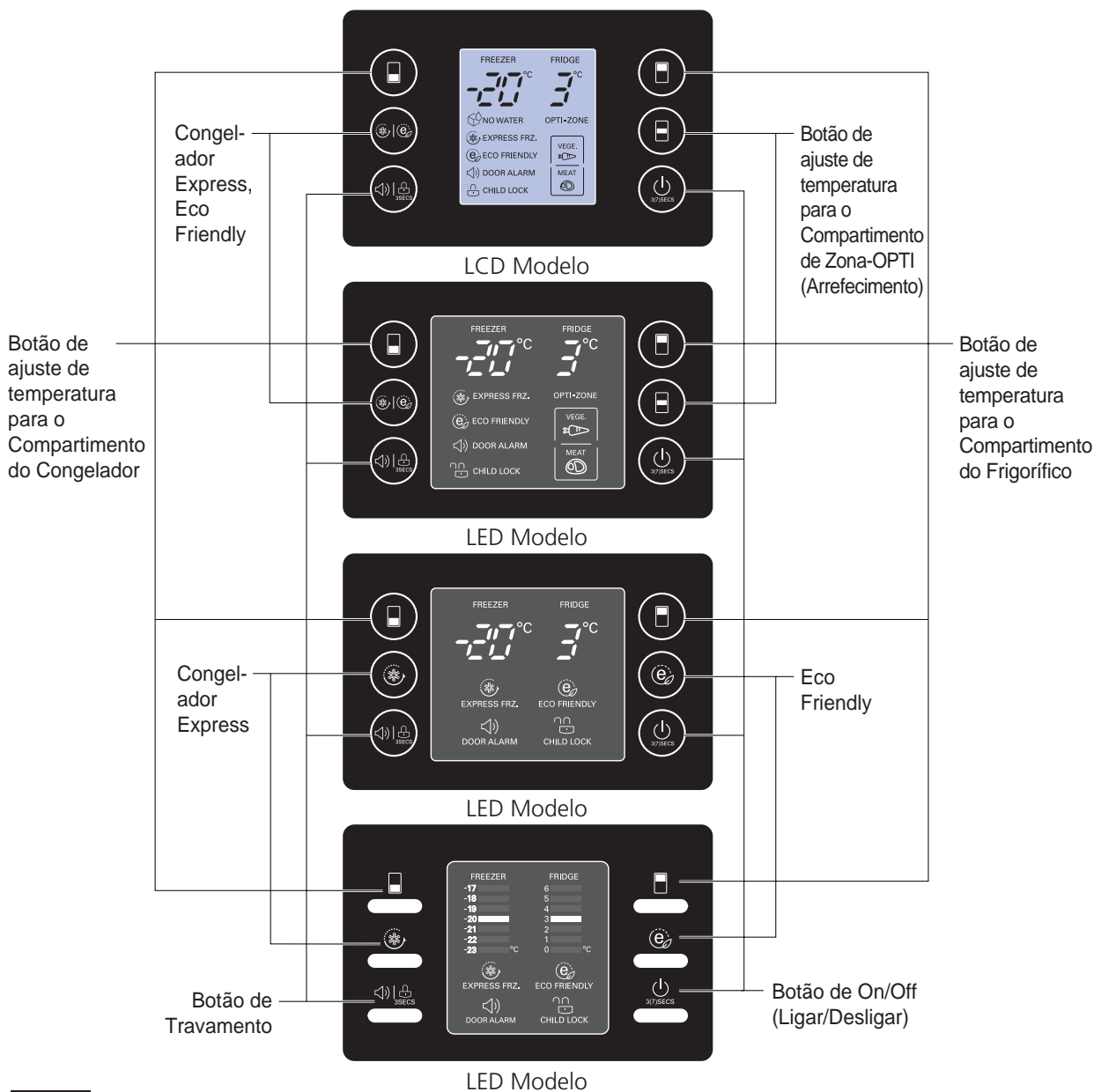

**Nota**

Todas as funções de ajuste do Modelo LCD são operadas após ter carregado em qualquer botão.

# Mostrador para Controlo da Temperatura

## Como ajustar as temperaturas e funções

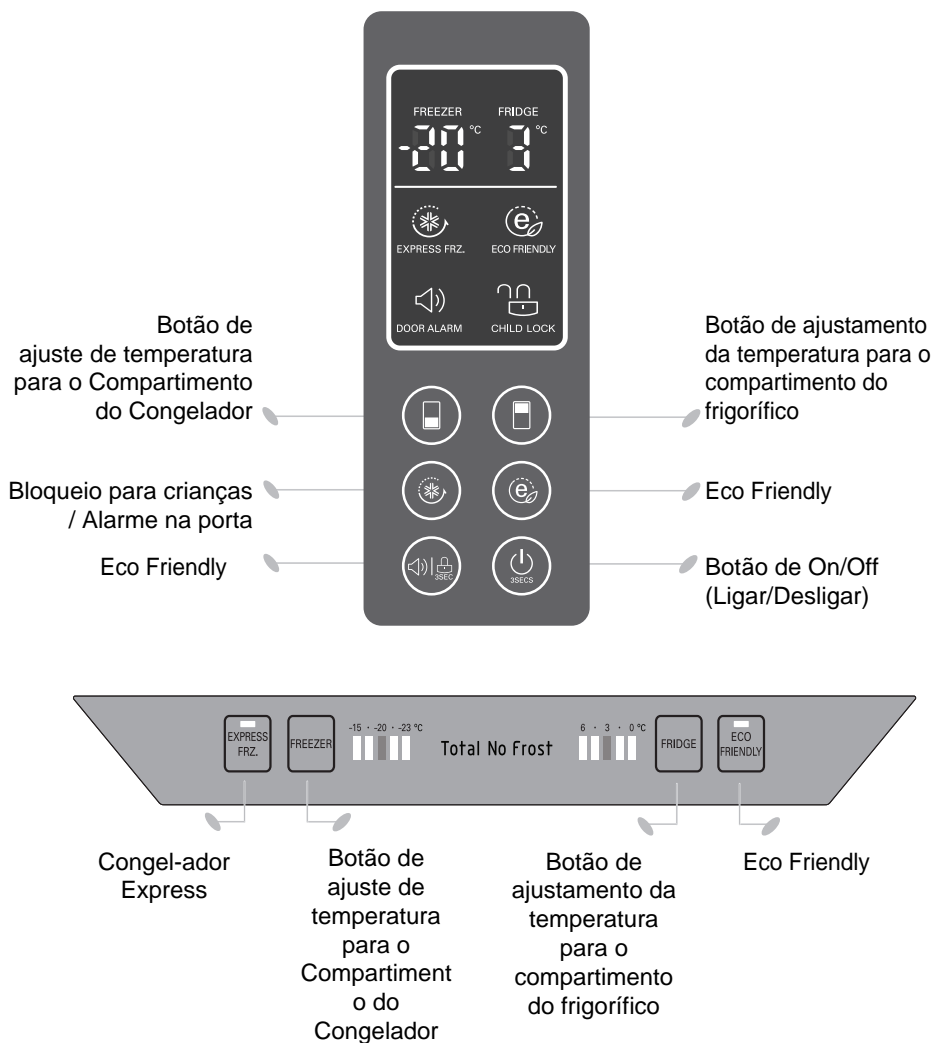

PORTUGUESE

## Como ajustar a temperatura nos compartimentos do frigorífico e do congelador

- A temperatura inicial do compartimento de congelador e do frigorífico é -20°C e 3°C respectivamente.

Pode agora ajustar a temperatura dos compartimentos como desejar.



LCD Modelo



LED Modelo

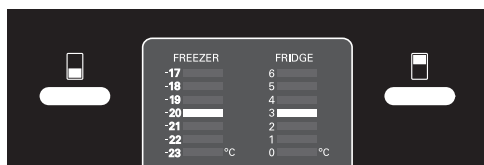

LED Modelo

< Tipo Exterior >



< Tipo Interior >



### Nota

A temperatura interior real varia de acordo com o estado dos alimentos, pois a temperatura de regulação indicada é uma temperatura alvo, e não a temperatura real no interior do frigorífico. A função de refrigeração é fraca durante o período inicial. Por favor ajuste a temperatura como indicado acima depois de ter utilizado o frigorífico durante pelo menos 2~3 dias.

## Zona-OPTI (Arrefecimento) (Opcional)

- Premindo o botão, conserve vegetais, fruta (a uma temperatura de manutenção relativamente baixa) ou quaisquer outros tipos de alimentos, tais como carne para descongelar.

### Método a Utilizar

- Pode seleccionar uma amplitude térmica óptima, dependendo dos tipos de alimentos conservados.

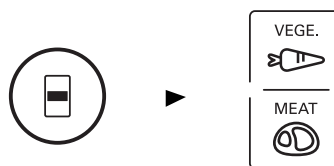

- Estão disponíveis 2 Passos de selecção de temperatura incluindo vegetais, Frutas (2°C), carne e peixe (-1°C).
- Vegetais e alimentos que necessitem de armazenamento húmido como carne/peixe podem ser armazenados mais facilmente dependendo do tipo de alimentos armazenados.
- Quando a lâmpada do botão "VEGE" estiver acesa, a Zona-OPTI tem a função de arrefecer o compartimento.
- A temperatura de arrefecimento no compartimento é mantida entre -2°C ~ 3°C não obstante a temperatura ambiente. O compartimento de arrefecimento é uma zona de temperatura especial.

OPTI-ZONE



## Congelador Express

- Por favor seleccione.
- Esta função é utilizada sempre que se quiser congelar alimentos rapidamente. Pressione o botão Express Frz. e depois a operação de congelamento rápido irá começar com a lâmpada acendida!
- A operação Congelador Express dura cerca de 3/24 horas. Quando a operação termina, regressa automaticamente à configuração de temperatura anterior. Se quiser parar a operação de congelação rápida, prima o botão Express Frz. mais uma vez, a luz apaga-se, e a operação Congelador Express pára e o frigorífico regressa à configuração de temperatura anterior.

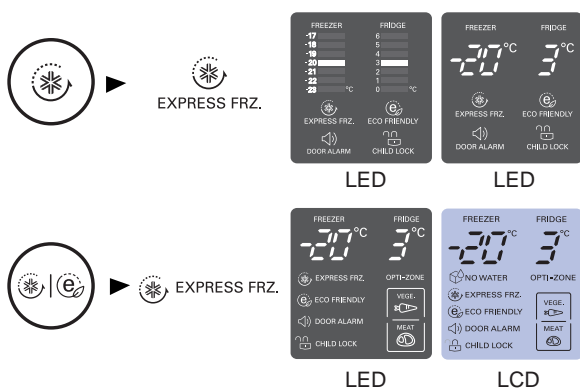

< Tipo Exterior >



< Tipo Interior >



- A marca gráfica da seta mantém-se no estado on depois de piscar 4 vezes quando a selecção Congelador Express está ligada "on".

## Eco Friendly

- Esta função permite que o frigorífico-congelador funcione em modo de poupança de energia, tornando-se útil para quando vai de férias, reduzindo o consumo de energia. Premindo 'ECO FRIENDLY' inicia a operação com a luz acesa "on" e premindo novamente pára a operação.

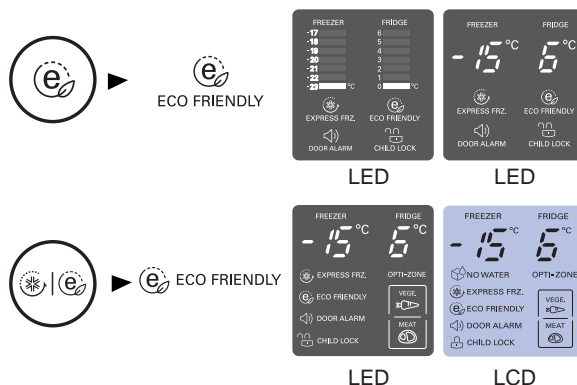

< Tipo Exterior >



< Tipo Interior >



### Nota

Quando o modo Eco Friendly está "ON", os outros botões não irão funcionar. Quando retrocede do modo Eco Friendly, pressione o botão Eco Friendly para que os outros botões voltem a funcionar e o frigorífico volte à configuração de temperatura anterior.

### Auto Teste

- Esta função detecta automaticamente uma falha sempre que se encontre uma falha no produto durante a utilização do frigorífico.
- Se ocorrer uma falha no produto e este não trabalhar premindo qualquer botão e não for efectuada a indicação normal, desligue a corrente imediatamente e contacte a sua oficina local.
- É necessário muito tempo para o mecânico da oficina detectar a peça em falha, desligando-a.

## Bloqueio

Para o Modelo LED

- Premindo este botão pára a operação dos outros botões.
- "Travar" ou "Destravar" repete-se sempre que se prima o botão LOCK.  
(Para "bloquear", prima o botão "LOCK" (BLOQUEAR) durante 3 segundos.  
Para "desbloquear", prima o botão "LOCK" (BLOQUEAR) durante 3 segundo.)
- Sempre que 'LOCK' for activado, premir os outros botões não resultará.

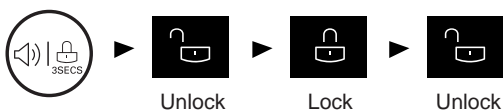

< Tipo Exterior >

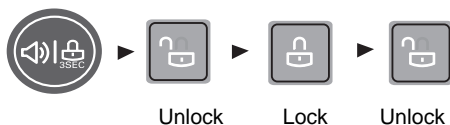

## On/Off (Ligar/Desligar)

- Prima este botão para activar ou desactivar a alimentação do refrigerador.
- O processo de activação ou desactivação é repetido sempre que prime o botão ON/OFF (LIGAR/DESLIGAR).  
(Para "DESACTIVAR" prima o botão "ON/OFF" (LIGAR/DESLIGAR) durante 3~7 segundo.  
Para "ACTIVAR" prima o botão "ON/OFF" (LIGAR/DESLIGAR) durante 1 segundos.)

## Compartimentos do Frigorífico (Aplicável apenas a alguns modelos)

Zona de Frescos '0'

Armazena apenas carne, peixe.



Se armazenar vegetais e frutos podem ser congelados.

A temperatura "Zona Fresca 0" pode ser alterada através do ajuste listado abaixo.

Quando o frigorífico é ajustado para 6°C, a ZONA FRESCO 0 está a  $4 \pm 2^\circ\text{C}$ .

Quando o frigorífico é ajustado para 3°C, a ZONA FRESCO 0 está a  $0 \pm 2^\circ\text{C}$ .

Quando o frigorífico é ajustado para 0°C, a ZONA FRESCO 0 está a  $-3 \pm 2^\circ\text{C}$ .

## Como separar a cobertura, Montagem

Para o Modelo Roller

Quando separa a gaveta de vegetais, puxe-a na sua direcção e levante-a ligeiramente.

1. Levante ligeiramente a cobertura, Monte-a ligeiramente e puxe a Cobertura, Montando-a na sua direcção.
2. Baixe a Cobertura e Monte-a de um dos lados.
3. Puxe a Cobertura, Monte-a.

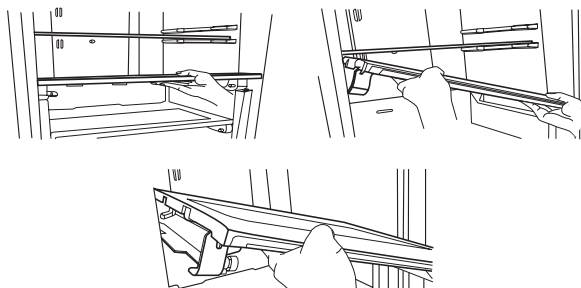

## Luz Vita (Opcional)

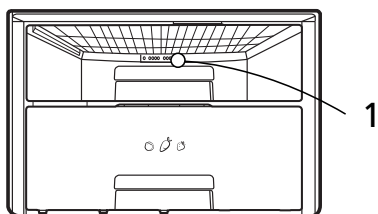

1. A lâmpada LED funciona automaticamente todo o dia. Ajuda os vegetais a realizar a fotossíntese. Os Luz Vitas estão localizados na parte de trás da gaveta de vegetais.
- Observar a emissão laser com certos instrumentos ópticos (por ex. telescópios, binóculos, óculos, lupas) pode colocar a visão em perigo.
  - Os LEDs funcionam automaticamente. Não destape os LEDs. Contacte técnicos de assistência qualificados, se existir qualquer falha nos LEDs.

### ⚠ CUIDADO

- O uso de controlos, ajustamentos ou procedimentos para além dos especificados aqui pode resultar numa exposição perigosa a radiações.

## Como separar a gaveta dos legumes



Remover o cesto inferior da porta, elevando-o. Puxe a gaveta até que esta pare, e eleve-a ligeiramente, puxe-a para a retirar.

## Como Remover a gaveta de vegetais ou a zona-opti (Opcional)

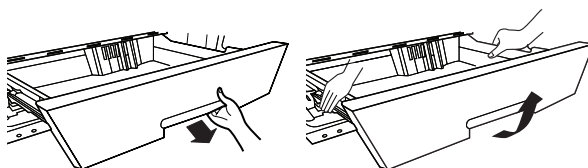

### Para o Modelo Rail

Quando separar a gaveta dos vegetais e da opti-zone, puxe a dos vegetais para a frente e levante com as duas mãos.

## Alarme da Porta

- Quando a porta do frigorífico estiver aberta durante algum tempo o alarme irá tocar. Por favor contacte a sua oficina local se o alarme continuar a tocar mesmo depois de ter fechado a porta.
- Pode optar por ligar/desligar o alarme pressionado o botão de alarme levemente.

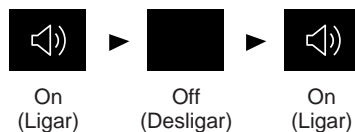

On  
(Ligar)

Off  
(Desligar)

On  
(Ligar)

## Fazer gelo

- Remova as cuvetes de gelo, encha-a e coloque-a novamente no local original.

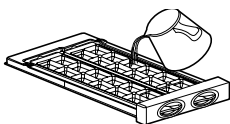
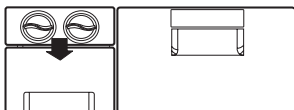

- O gelo cairá para dentro do caixote de armazenamento, rodando o suporte para separação do gelo do compartimento para fazer gelo.

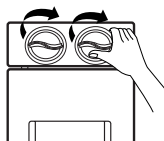

- Pode também preparar gelo e utilizar este espaço como armazenamento para alimentos Congelados. Remover (1) (cuvetes de gelo) como apresentado na imagem.

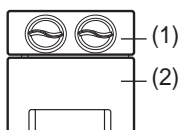

### Nota

- Se rodar o suporte para separação do gelo antes do gelo estar completamente gelado, pode fazer com que a água restante caia para dentro do reservatório de gelo.
- Não deitar água directamente no reservatório de gelo.
- Tenha cuidado para não encher totalmente de gelo o compartimento.

## Fazer gelo

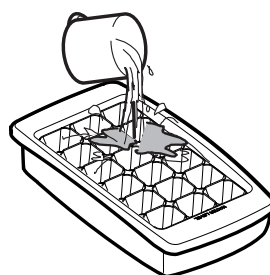

- Retire o recipiente com o tabuleiro do gelo. Encha o tabuleiro com água até ao nível e coloque-o novamente do frigorífico.

- Pode colocar o recipiente com o tabuleiro do gelo na gaveta superior ou do meio do compartimento do frigorífico.

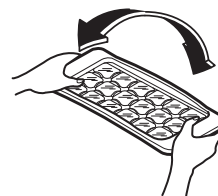

- Se pretende que os cubos gelem com rapidez, prima o botão «EXPRESS FRZ.»
- Para retirar os cubos de gelo, segure no tabuleiro pelas pontas e torça ligeiramente.

### DICA

Para retirar os cubos de gelo facilmente, deite água no tabuleiro antes de torcer.

## Descongelação

- A descongelação faz-se automaticamente.
- A água de descongelação desce para o tabuleiro de evaporação e evapora-se automaticamente.

## Depósito de Água (Opcional)

### Características

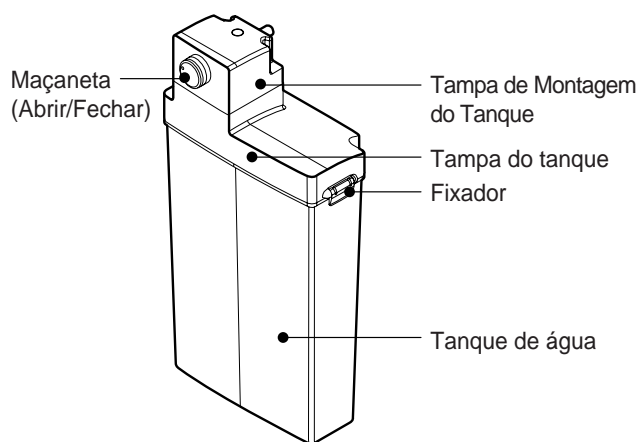
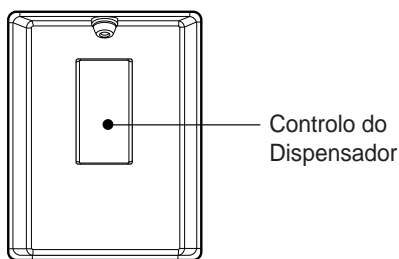

### Enchimento do TANQUE DE ÁGUA

1. Ligue dobradiça de bloqueio, Puxe o tanque de água para efectuar a montagem. Após desbloquear o fixador abra o tanque de protecção e encha-o de água utilizando um Jarro.
2. Após ter enchido com água potável, fixe a cobertura de protecção e bloqueie a fixador.
3. Quando não utiliza o aparelho durante algum tempo ou é a primeira vez que o utiliza, Encha o tanque de água com 3.2 L de água.

## Depósito de Água (Opcional)

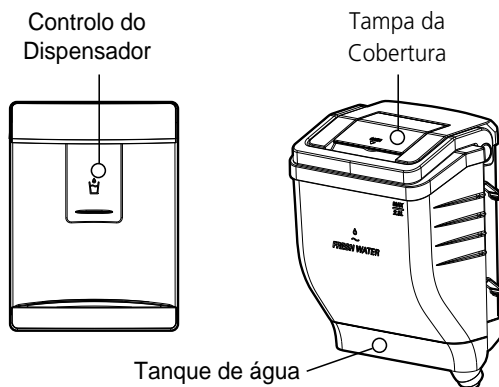

### Enchimento do TANQUE DE ÁGUA

Como remover o depósito de água

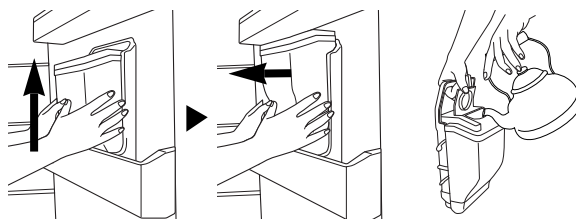

- A montagem é na ordem inversa à remoção
  - Tenha cuidado para não exercer pressão sobre a válvula.
  - Quando instalar o reservatório de água na porta, tenha cuidado para que fique bem instalado.
1. Retire o reservatório de água. Em seguida, abra a tampa.
  2. Pode encher de água até 2,3 litros
  3. Depois encha de água potável. Feche a Cobertura da Tampa.

## Encher a Garrafa PET

Quando utilizar água de garrafão, pode ligar o tanque de montagem à garrafa de água para utilizar a mesma, em vez da água fornecida pela companhia.

1. Ligue o tanque de montagem na direcção aberta para separá-lo da tampa de protecção. Abra a garrafa de água e insira o tubo dentro da mesma.

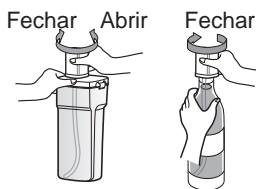

2. Instale a garrafa de água no tanque de abastecimento de água (Altura da garrafa de água\_Abaixo de 350 mm, Entre 300 mm Reinstale o cesto de cesto basculante. Existem alguns tipos incompatíveis.



3. Instale a garrafa de água na porta.

### ⚠ CUIDADO

- Utilize água engarrafada corrente.
  - Se encher outras bebidas como leite, sumos de fruta ou água da companhia (que inclua Ca, Mg, Si etc.) não filtrada, pode provocar avarias.
- Quando encher o tanque com água, deixe a água quente arrefecer antes de a colocar no frigorífico.
  - A água quente pode provocar avarias.
- Quando colocar água no frigorífico, a tampa deve estar no seu devido local e a maçaneta de segurança deve estar apontada para "close".
  - Quando o tanque de água não estiver devidamente instalado, o dispensador pode não funcionar ou o tanque de água cair no chão.
- Se desejar remover o tanque de água para voltar a encher ou limpar, deve agarrá-lo e puxar a parte superior do tanque de água colocando a maçaneta de segurança em "open".

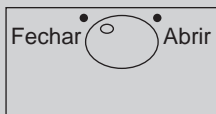

## Para beber

1. Encoste um copo à patilha de plástico e pressione.
2. Ao carregar na patilha, sai a água que se encontra no interior do Reservatório.
3. Se desencostar lentamente o copo da patilha, a água não sai.
4. O ruído escutado após dispensar água é resultado da absorção de água no tubo, por motivos higiénicos.

### ⚠ CUIDADO

Não utilize outra bebida (leite, sumo, bebida gaseificada, etc) que não seja água mineral. Especialmente se se tratar de bebidas com grãos (pode causar uma avaria).

### ⚠ AVISO

Encha apenas com água potável.  
A bomba pode gerar algum ruído enquanto a água fria é retirada do reservatório (por exemplo, cilindro, reservatório de água).

## Compartimento para Garrafas.

Nome do Modelo : GB7143\*\*\*\*

- As garrafas podem ser guardadas de lado nesta prateleira para vinho. Depois pode inverter a prateleira para vinho e colocá-la na prateleira. Isto permitirá um maior espaço de prateleiras.

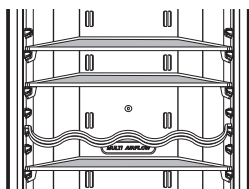

ex) em uso

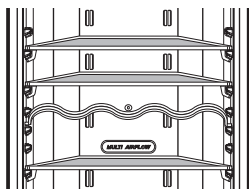

ex) não em uso

Nome do Modelo : GB7138\*\*\*\*

- As garrafas podem ser armazenadas ao lado, no canto dos vinhos. Pode inverter a prateleira do vinho e colocá-la na cobertura de montagem.

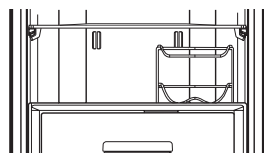
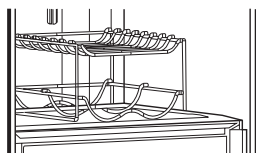

## Prateleira de Vidro Amovível

1. Levante a parte frontal da prateleira de vidro amovível.
2. Puxe a prateleira de vidro amovível na sua direcção cerca de 11 cm ~ 14 cm.
3. Incline a prateleira ligeiramente para um lado.
4. Levante a prateleira de vidro para o local designado.

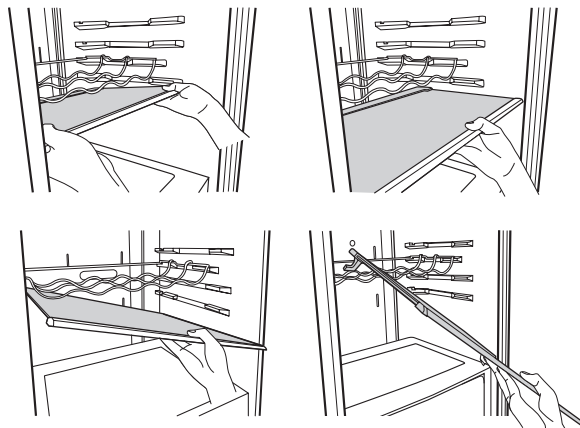

## Se uma grande quantidade de alimento tiver que ser colocada no congelador,

1. A gaveta superior do congelador e o equipamento de giro da máquina de fazer gelo devem ser retirados do aparelho e os alimentos devem ser empilhados diretamente sobre a prateleira de arame.
  2. A gaveta intermediária do congelador deve ser retirada do aparelho e os alimentos devem ser empilhados diretamente sobre a prateleira de arame.
- O congelador possui prateleira de arame como padrão para maximizar a capacidade de armazenamento de alimentos. E também a gaveta é fornecida para uso conveniente para carne líquida ou alimento em estado semi-líquido.

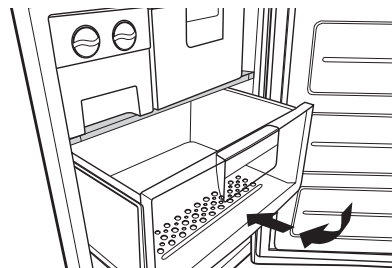

### Maksimal frysekapasitet

Hvis det allerede finnes mat i fryseren, bør knappen "Express frz" (ekspressfrysing) trykkes flere timer innen ferske varer legges i fryseren for å få maksimal kapasitet. Som en regel: 7 timer er tilstrekkelig.

## Máquina produção de Gelo

### ▲ AVISO

#### Perigo de Danos Pessoais

NÃO coloque as suas mãos quando a máquina de gelo. Poderá provocar-lhe lesões.

### INSTRUÇÕES DE UTILIZAÇÃO

Um frigorífico instalado recentemente poderá levar entre 12 a 24 horas até iniciar a produção de gelo.

Alavanca de detecção de gelo

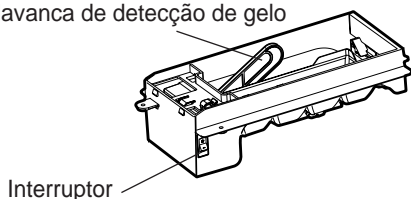

Unidade de Produção de Gelo

1. A máquina de produção de gelo automática pode produzir até 8 cubos de cada vez, num máximo de 60~80 peças por dia. Esta quantidade pode variar dependendo das circunstâncias, como a temperatura ambiente, abertura da porta do congelador, Etc.
2. Descarte os primeiros cubos de gelo de forma aos canais de água ficarem limpos.
3. A produção de gelo para quando o recipiente estiver completo.
4. No caso de não utilizar a máquina de produção de gelo automática, DESLIGUE o respectivo interruptor.  
Se desejar utilizar a máquina de produção de gelo automática novamente, LIGUE o interruptor.
5. No caso de não a utilizar com frequência, os cubos com mais tempo ficarão turvos, ganhar sabor e encolher.

### NOTA

O ruído produzido pelas quedas dos cubos de gelo no recipiente é normal. Não é um defeito de produto.

### ▲ AVISO

- No caso de não a utilizar com frequência, os cubos com mais tempo ficarão turvos, ganhar sabor e encolher.
- Não armazene gelo (em cubos) mais do que duas semanas.

### QUANDO DEVE DESLIGAR O INTERRUPTOR DA MÁQUINA DE PRODUÇÃO DE GELO (O)(DESLIGADA)

- Quando o fornecimento de água estiver desligado durante vários dias.
- Quando o recipiente de armazenamento é removido durante mais de um minuto.
- Quando o frigorífico não for utilizado durante alguns dias.

### PREPARAÇÃO PARA O PERIODO DE FÉRIAS

- (O)(DESLIGUE) o interruptor da máquina de produção de gelo automática e desligue o fornecimento de água do frigorífico.

## Tanque de água

### Sem fornecimento de Gelo & Água

Pode utilizar a água do tanque na função de produção automática de gelo sem ter de efectuar a conexão do tubo de água ao frigorífico.

#### Como efectuar a desinstalação (Limpeza)

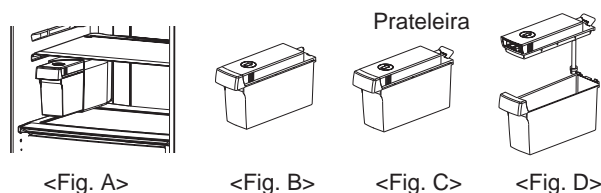

- Quando coloca água no tanque, Puxe a cobertura nas extremidades superiores para abrir o Tanque de água como apresentado na (1)

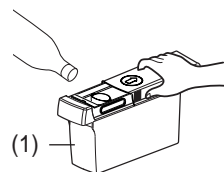

- Quando efectua a instalação do tanque de água, empurre o tanque até à linha encontrar o orifício apresentado na (2).  
A máquina de produção de gelo não irá funcionar quando o tanque estiver mal posicionado.

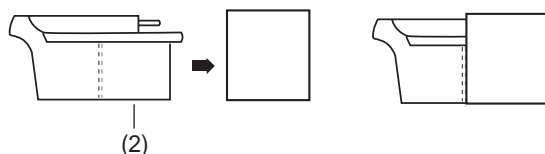

## Indicador NO WATER (SEM ÁGUA)

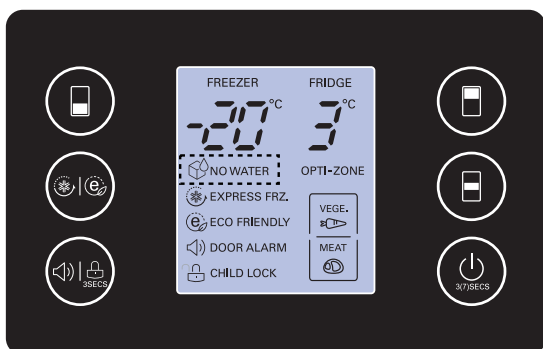

- A marca NO WATER (  ) irá aparecer no ecrã quando o Tanque de Água não estiver no frigorífico ou não existir água no Tanque.
- A marca NO WATER (SEM ÁGUA) irá desaparecer do ecrã quando encher o Tanque com Água ou reinstalar o frigorífico. No entanto se o Tanque de Água estiver sem água mas instalado a marca NO WATER irá desaparecer por momentos, sendo apresentada logo em seguida.
- O ruído produzido pelas quedas de gelo no recipiente é normal. Após ser dispensado poderá ouvir um som “thump” quando a bomba estiver em funcionamento. Este som é normal.

### NOTA

- Quando monta ou desmonta o tanque de água, tenha cuidado para não aplicar demasiada força de forma a não danificar o tanque de água.
- No caso de não existir nenhum tanque de água, não poderá utilizar a função de produção de Gelo Automática.
- Quando houver pouca água no tanque, o tamanho dos cubos poderá diminuir.
- Quando encher novamente o tanque com água, remova a água restante do abastecimento anterior.
- Coloque 1.5L de água no tanque.

### ⚠ AVISO

- Utilize água corrente potável
  - Se colocar refrigerantes, bebidas como leite, sumos de frutas, água de Poço (que contenham Ca, Mg, Si, etc...) ou água não filtrada, poderá provocar avarias.
- Quando encher o tanque com água, deixe a água quente arrefecer e coloque água no frigorífico
  - A água quente poderá provocar avarias.
- O tanque de água poderá tornar-se pesado com água. Desta forma não deixe que as crianças utilizem ou segurem no mesmo, especialmente com uma mão.

## Armazenamento de comida

### ▲ CUIDADO

- Não armazene comida que se estraga facilmente a baixas temperaturas, como banana, melão, etc.
- Deixe a comida quente arrefecer antes de a guardar. Colocar comida quente no frigorífico-congelador pode estragar outras comidas, e gerar altas contas de luz.
- Para armazenar comida, utilize recipientes com tampas. Isso impede que a humidade evapore, e ajuda a manter o sabor e o valor nutritivo dos alimentos.
- Não bloqueie as passagens de ar com comida. Uma regular circulação de ar frio mantém a temperatura do frigorífico-congelador uniforme.
- Não abra a porta constantemente. Quando se abre a porta entra ar quente no frigorífico-congelador, o que acarreta a elevação da temperatura.
- Nunca guarde muita comida nas prateleiras da contraporta pois isso pode impedir que a porta se feche
- Nunca coloque garrafas no compartimento congelador-elas podem rebentar ao congelarem-se.
- Não volte a congelar comida que já foi descongelada. Isso acarreta perda de sabor e nutrientes.
- Não guarde no frigorífico produtos farmacêuticos, material científico ou outros produtos sensíveis à temperatura. Os Produtos que requeiram controlos de temperatura apertados, não devem ser guardados no frigorífico.
- Se quiser congelar alimentos novos rapidamente, deve colocá-los na gaveta do meio do compartimento do congelador e depois prima o botão Express Frz.
- Para assegurar boa circulação de ar no aparelho, insira completamente as gavetas do congelador.

### Sugestões de poupança de energia

- Não mantenha a porta aberta durante um longo período de tempo.
- Não é aconselhado o armazenamento de demasiados alimentos. Deve manter espaço suficiente para o ar frio circular livremente.
- Não defina a temperatura do frigorífico-congelador mais baixa do que a necessária. Não coloque alimentos perto do sensor de temperatura.  
**Mantenha a distância de pelo menos 5 mm a partir dos sensores.**
- Deixe os alimentos quentes arrefecer antes de os armazenar. Colocar alimentos quentes no frigorífico-congelador pode deteriorar outros alimentos, e aumentar o consumo de energia eléctrica.
- Não bloqueie as ventilações de ar com alimentos. A circulação de ar frio mantém a temperatura do frigorífico-congelador homogénea.
- Não abra as portas com frequência. Abrir as portas deixa o ar quente entrar no frigorífico-congelador, provocando aumentos de temperatura.
- Para manter a posição das partes interiores como cestos, gavetas (Frigorífico), prateleiras e prateleiras de vidro. As partes fornecidas pelo fabricante são as mais eficientes na poupança de energia. (Consulte a Página 10, 11)

## Informação geral

### Corte de energia

- Um corte de energia de 1-2 horas não prejudica a conservação dos alimentos. Procure evitar abrir e fechar a porta em demasia.

### Em caso de mudança

- Tire toda a comida do frigorífico-congelador e precinte com firmeza todas as peças soltas.
- Gire os pés niveladores até o final antes de retirar o aparelho; caso contrário os parafusos podem arranhar o chão ou impedir a remoção do frigorífico-congelador.

### Tubo anticondensação

- O tubo Anti-condensação está instalado em volta da parte frontal do frigorífico e congelador, apenas o congelador como uma partição entre o compartimento do frigorífico e congelador para prevenir o gotejamento.

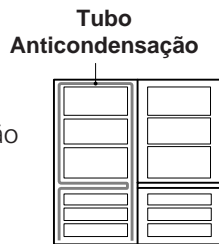

- É normal que o frigorífico-congelador se aqueça, nomeadamente após a instalação ou quando a temperatura ambiente é alta.

### Como Trocar as Portas

- O seu frigorífico-congelador foi desenhado com portas reversíveis, para que possam abrir tanto do lado esquerdo como do direito para se adaptar ao desenho da cozinha.

### PEGAS PORTA (para modelos 2-tons)

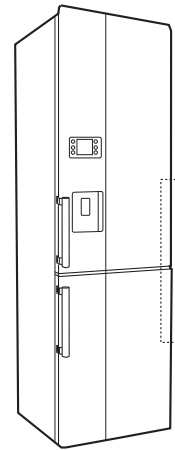

- Se escolheu um frigorífico combinado LG dois tons (Inox & Preto) e pretende alterar o sentido de abertura das portas, pode utilizar as pegas que vêm já com o aparelho ou em alternativa pode comprar um par de pegas de cor diferente. Para efectuar a compra por favor queira contactar os serviços da LG cujo o numero de telefone está no cartão da garantia ou contactar a loja onde adquiriu o equipamento.

### ▲ CUIDADO

No entanto, Quando desejar inverter as portas, deve Ligar ao agente de serviço. Reverter as portas não está coberto pela garantia.

## Limpeza

### Antes de limpar

---

Assegure-se de ter desligado o aparelho da tomada de corrente.

### Exterior

---

Limpe a parte exterior do aparelho com um pano macio humedecido com água quente ou detergente líquido.

Caso utilize detergente, lembre-se de enxaguar com um pano molhado limpo.

### Interior

---

Idêntico ao anterior.

### Depois de limpar

---

Comprove que o cabo de alimentação não esteja danificado, que a ficha não esteja sobreaquecida, e que esteja firmemente metida na tomada.

### ▲ AVISO

---

Não esqueça de secar o aparelho com um pano após o lavar com água.

Não utilize abrasivos, petróleo, benzeno, dissolvente, ácido clorídrico, água fervente, escovas duras etc, já que podem estragar peças do aparelho.

### Bandeja de gotas

---

Limpar humidade em volta da porta e o tabuleiro receptor usando um pano limpo.

### Distribuidor exterior

---

Limpe a humidade do dispensador no controlo utilizando um pano.

### Tanque de Água

---

1. Coloque a dobradiça de bloqueio aberta.  
Puxe o tanque de água.
2. Após desbloquear a fixador e removê-la, limpe-a e seque-a por dentro e por fora do tanque de água utilizando um agente de limpeza neutro.

### Tampa do tanque de montagem & Tampa do tanque

---

Limpe e seque a tampa do tanque de montagem & tampa do tanque utilizando um agente de limpeza neutro.

Especialmente a ranhura da Tampa do tanque, que é melhor limpar com uma pequena escova.

### ▲ CUIDADO

---

Não separe os parafusos do tubo do tanque da cobertura do tanque de montagem. Limpe a superfície.

Antes de ligar à assistência técnica, consulte a lista abaixo.

Isso poderá poupar-lhe tempo e dinheiro.

Esta lista apresenta as ocorrências mais comuns que não são fruto de fabrico ou utilização de materiais defeituosos neste aparelho.

Problema	Possíveis causas
<b>O frigorífico-congelador não funciona</b>	<ul style="list-style-type: none"> <li>• A ficha eléctrica pode estar desligada da tomada. Ligue-a com firmeza.</li> <li>• Fusível doméstico queimou-se ou o disjuntor desengatou-se. Verifique e/ou troque o fusível e restabeleça o disjuntor.</li> <li>• Corte de energia. Comprove acendendo as luzes da casa.</li> </ul>
<b>Temperatura do Frigorífico ou do Congelador muito quente</b>	<ul style="list-style-type: none"> <li>• O comando do controlo de temperatura não está corretamente posicionado. Confira o item Controlo de Temperatura.</li> <li>• O aparelho está instalado perto de uma fonte de calor.</li> <li>• Calor ambiental – um abrir e fechar constante das portas.</li> <li>• A porta ficou aberta durante muito tempo.</li> <li>• Alguma embalagem está a impedir o fechamento da porta ou a obstruir o circuito de ar no compartimento congelador.</li> </ul>
<b>Trepidação, vibração ou ruído anormal</b>	<ul style="list-style-type: none"> <li>• O chão que sustenta o aparelho pode estar irregular ou o frigorífico-congelador pouco firme. Nivele-o corretamente desenroscando os pés niveladores.</li> <li>• Presença de objectos desnecessários na parte traseira do aparelho.</li> </ul>
<b>Gelo ou cristais de gelo em comida congelada</b>	<ul style="list-style-type: none"> <li>• A porta pode ter sido deixada entreaberta ou alguma embalagem está a manter a porta aberta.</li> <li>• Porta que se abre com demasiada frequência ou durante muito tempo.</li> <li>• É normal que se formem placas de gelo dentro das embalagens.</li> </ul>
<b>Acumulação de humidade na superfície do móvel</b>	<ul style="list-style-type: none"> <li>• É plausível que aconteça em ambientes húmidos. Enxugue com um pano seco.</li> </ul>
<b>Acumulação de humidade no interior</b>	<ul style="list-style-type: none"> <li>• Porta que se abre com demasiada frequência ou durante muito tempo.</li> <li>• Quando o tempo está húmido, o ar carrega a humidade para dentro do frigorífico quando se abrem as portas.</li> </ul>
<b>Frigorífico com odores</b>	<ul style="list-style-type: none"> <li>• Os alimentos que cheiram forte devem ser hermeticamente tampados ou embrulhados.</li> <li>• Comprove se há comida estragada.</li> <li>• É preciso limpar o interior. Confira o item LIMPEZA.</li> </ul>

## A porta não fecha adequadamente

- Alguma embalagem está a manter a porta aberta.  
Retire as embalagens que impedem que a porta se feche.
- Frigorífico-congelador não está nivelado.  
Regule os pés niveladores.
- O chão que sustenta o aparelho pode estar irregular ou o frigorífico-congelador pouco firme.  
Deixe a parte dianteira ligeiramente mais alta adaptando os pés niveladores.

## As luzes internas não funcionam

- Não há corrente na tomada.
- Quando desejar substituir uma lâmpada, deve contactar um agente de serviço.

## Sem distribuição de água

- Diminua o nível de água no depósito de água.  
Encha o depósito de água com mais de 3,2 l de água.



## ELIMINAÇÃO DO SEU ANTIGO APARELHO

1. Quando este símbolo de latão cruzado estiver afixado a um produto, significa que o produto é abrangido pela Directiva Europeia 2002/96/EC.
2. Todos os produtos eléctricos e electrónicos devem ser eliminados separadamente do lixo doméstico através de pontos de recolha designados, facilitados pelo governo ou autoridades locais.
3. A eliminação correcta do seu aparelho antigo ajuda a evitar potenciais consequências negativas para o ambiente e para a saúde humana.
4. Para obter informações mais detalhadas acerca da eliminação do seu aparelho antigo, contacte as autoridades locais, um serviço de eliminação de resíduos ou a loja onde comprou o produto.