



ESPAÑOL

MANUAL DEL PROPIETARIO

Reproductor de CD/MP3/ WMA para vehículos

Lea atentamente este manual antes de utilizar su equipo estéreo y consérvelo para futuras referencias.

Lea detenidamente el contenido de esta tarjeta de Garantía.

LCS510IR/LCS510UR/LCF610IR



MFL67409336

www.lg.com.mx

Información de seguridad



ADVERTENCIA
RIESGO DE DESCARGA
ELÉCTRICA NO ABRIR



ADVERTENCIA: PARA REDUCIR EL RIESGO DE DESCARGA ELÉCTRICA NO EXTRAIGA LA CUBIERTA (O PARTE POSTERIOR). NO HAY EN EL INTERIOR NINGUNA PARTE QUE PUEDA REEMPLAZAR EL USUARIO. PARA CUALQUIER REPARACIÓN CONTACTE CON PERSONAL DE MANTENIMIENTO CUALIFICADO.



Este símbolo de un relámpago con cabeza de flecha dentro de un triángulo equilátero está destinado para alertar al usuario de la presencia de una potencia no aislada peligrosa dentro del producto que puede ser de la magnitud suficiente como para constituir un riesgo de descarga eléctrica a las personas.



El signo de exclamación dentro de un triángulo equilátero está destinado para alertar al usuario de la presencia de instrucciones de mantenimiento y funcionamiento en la documentación que acompaña al producto.

ADVERTENCIA: NO EXPONGA ESTE PRODUCTO A LA LLUVIA O HUMEDAD, A FIN DE EVITAR EL RIESGO DE INCENDIO O DESCARGA ELÉCTRICA.

ADVERTENCIA: no instale este equipo en un espacio cerrado, como en una estantería o mueble similar.



Conduzca siempre de forma segura. Evite distraerse con el sistema de navegación durante la conducción, y esté siempre al tanto de todas las condiciones de conducción. No modifique las configuraciones o ninguna función. Apártese de la calzada de forma segura y legal antes de iniciar tales acciones.



No utilice el equipo durante periodos prolongados de tiempo o a temperaturas extremadamente bajas o altas. (-10 °C a 60 °C)



No desmonte la cubierta o el panel posterior de este producto a fin de reducir el riesgo de descargas eléctricas. No existen piezas reparables por el usuario en el interior de esta unidad. Deleque todas las labores de reparación al personal de mantenimiento cualificado.



A fin de reducir el riesgo de descargas eléctricas, no exponga el producto a salpicaduras de agua, lluvia o a la humedad.



Las unidades instaladas en el exterior del vehículo pueden experimentar temperaturas extremadamente altas. Le rogamos que use la unidad en el interior del vehículo únicamente y tras haberla instalado debidamente.

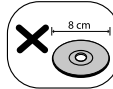

Esta unidad no puede operar con discos de 8 cm (utilice sólo discos de 12 cm).



Durante la conducción, mantenga el volumen del sonido a un nivel adecuado.



No lo deje caer, y evitar siempre los golpes fuertes.



Esta unidad es para vehículos con batería de 12 voltios y masa negativa. Antes de instalarlo en un vehículo recreativo, camión o autobús, compruebe el voltaje. Para evitar cortocircuitos en el sistema eléctrico, asegúrese de desconectar el cable E antes de comenzar la instalación.

PRECAUCIÓN: Este producto emplea un sistema láser. Para asegurar un uso apropiado de este producto, lea cuidadosamente este manual del propietario y consérvelo para futuras consultas. Si la unidad necesitara de mantenimiento, póngase en contacto con un centro de servicio autorizado.

El uso de controles, ajustes o procedimientos diferentes a los especificados aquí puede provocar una exposición peligrosa a la radiación.

Para prevenir la exposición directa al rayo láser, no intente abrir el cerramiento. Radiación visible del láser al abrirlo. NO FIJE LA VISTA EN EL LÁSER O HAZ DE LUZ.

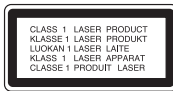

“Este dispositivo está provisto de una batería o acumulador portátil.

Forma segura de extraer la batería o el acumulador del equipo:

Retire la batería o juego de baterías antiguo y siga los pasos en orden inverso a su colocación. Para impedir la contaminación del medioambiente o los posibles efectos adversos en la salud de humanos y animales, coloque la batería antigua o el acumulador en el contenedor apropiado de los puntos de recogida designados para tal fin. No elimine las baterías o el acumulador junto con la basura doméstica. Se recomienda utilizar baterías y acumuladores con sistema de reembolso gratuito en su localidad. La batería no debe exponerse a calor intenso, como la luz del sol, un incendio o similar.”

Es necesario ajustar la opción de formato de disco en [Mastered] para que los discos sean compatibles con los reproductores LG al formatear discos regrabables. Si se ajusta la opción en Live System, no podrá utilizarlos en un reproductor LG.

(Mastered/Live File System: Sistema de formato de disco para Windows Vista)

Atención

Si se conecta en forma errónea, la unidad mostrará la siguiente información:

- Cortocircuito de puerto de Antena / Remoto:
“EXTERNAL ON PORT SHORT CIRCUIT CHECK”

Tras volver a conectarlo, reinicie la unidad.

Contenido

1

1 Preparación

- 2 Información de seguridad
- 5 Panel frontal [LCS510IR/ LCS510UR]
- 6 Panel frontal [LCF610IR]
- 7 Mando a distancia
- 7 – Instalación de la pila

3

2 Conexión

- 8 Acerca del panel de control extraíble [LCS510IR/LCS510UR]
 - 8 – Fijación del panel de control
 - 8 – Extracción del panel de control
- 9 Acerca del panel de control extraíble [LCF610IR]
 - 9 – Fijación del panel de control
 - 9 – Extracción del panel de control
- 10 Instalación
 - 10 – Instalación básica
 - 10 – Extracción de la unidad receptora existente
 - 10 – Instalación ISO-DIN
- 11 Conexión
 - 11 – Conexión al automóvil

4

5

3 Funcionamiento

- 12 Funcionamiento
 - 12 – Funcionamiento básico
 - 12 – Desactivar el sonido de forma temporal
 - 12 – Uso del EQ (Ecuador)
 - 12 – Comprobación del reloj
 - 12 – Apagar la pantalla de visualización
 - 12 – Reiniciar la unidad
- 13 – Realización de los ajustes generales
- 14 Escuchar un CD
 - 14 – Pausar o reanudar la reproducción de CD
 - 14 – Buscar una sección dentro de una pista / archivo
 - 15 – Pasar a otra pista / archivo

- 15 – Consultar información sobre la música
- 15 – Reproducción de pistas / archivos en el orden deseado
- 16 Escuchar música desde un dispositivo externo
 - 16 – Evitar cambios radicales de volumen al cambiar de fuentes
- 17 Cómo escuchar el SINTONIZADOR
 - 17 – Guardar las frecuencias deseadas manualmente
 - 17 – Escuchar una emisora presintonizada
 - 18 – Ajuste de la configuración del SINTONIZADOR
 - 19 Uso de un dispositivo USB
 - 19 – Desplazarse a otra unidad
 - 19 – Búsqueda rápida del archivo que desee
 - 19 – Requisitos de dispositivos USB reproducibles
 - 19 – Grabar de CD o sintonizador FM (FM tuner) a USB
 - 20 Escuchar música conectando un iPod/ iPhone [LCS510IR/LCF610IR]
 - 20 – Pausar o reiniciar la reproducción
 - 20 – Buscar una sección dentro de una pista / archivo
 - 20 Durante la reproducción, pulse y mantenga pulsado </> y suelte cuando desee.
 - 20 – Consultar información sobre la música
 - 20 – Reproducción de pistas / archivos en el orden deseado
 - 21 – Reproducir archivos mediante menú de música
 - 21 – Modelos iPod compatibles

4 Solución de problemas

- 22 Solución de problemas

5 Apéndice

- 23 Especificaciones

Panel frontal [LCS510IR/ LCS510UR]

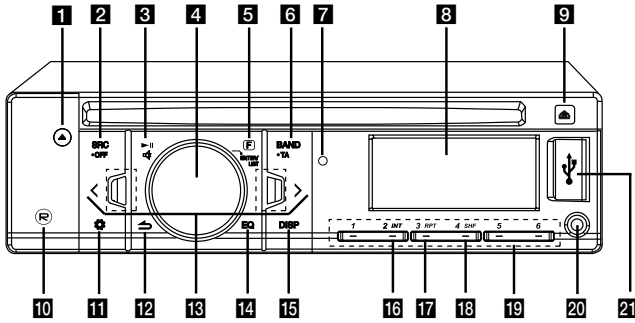

- 1** ▲
Expulsa el disco.
- 2** SRC/ • OFF
• Cuando se pulsa, selecciona las fuentes de función.
• Cuando se mantiene pulsado, se enciende o apaga el equipo.
- 3** ▶||
Inicia y pausa la reproducción.
🔊
Detiene el sonido temporalmente.
- 4** **Volume knob**
• Ajusta el nivel de volumen.
• Confirma la configuración.
• Comprueba pistas de audio, archivos o localiza emisoras presintonizadas.
- 5** **F**
En cada modo, establece los elementos de reproducción.
- 6** **BAND**
Selecciona una banda en el modo SINTONIZADOR.
• **TA (Opcional)**
Busca emisoras con información TA/TP, cuando se mantiene pulsado.
- 7** Sensor del mando a distancia
- 8** Ventana de visualización
- 9** 📄
Abre el panel frontal.
- 10** (R)
Grabando en USB.
- 11** ⚙️
Activa el menú de configuración.
- 12** ⏪
Vuelve al paso anterior.
- 13** </>
Omitir / Búsqueda/ Buscar / Sintonía
- 14** EQ
Mejora la calidad del sonido.
• Si se presiona, selecciona la función EQ.
• Ajusta el nivel de sonido al pulsar y mantener pulsado.
- 15** DISP
• Pulse para comprobar la hora del reloj.
• Puede encender y apagar la pantalla de la unidad y la luz de los botones LED pulsando y manteniendo pulsado.
- 16** INT
Comenzar el barrido
- 17** RPT
Reproducción repetida
- 18** SHF
Reproducción aleatoria
- 19** **Botones numéricos (1 - 6)**
Selecciona un número determinado de emisoras presintonizadas en TUNER (SINTONIZADOR).
- 20** AUX
Si se le conecta otro reproductor portátil, puede escucharse música de ese dispositivo en esta unidad.
- 21** Ranura USB

Panel frontal [LCF610IR]

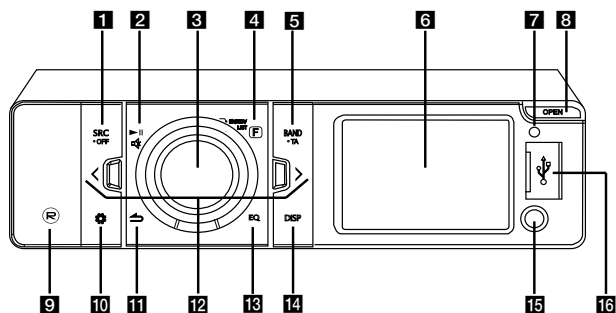

1 SRC/•OFF

- Cuando se pulsa, selecciona las fuentes de función.
- Cuando se mantiene pulsado, se enciende o apaga el equipo.

2 ▶||

Inicia y pausa la reproducción.



Detiene el sonido temporalmente.

3 Volume knob

- Ajusta el nivel de volumen.
- Confirma la configuración.
- Comprueba pistas de audio, archivos o localiza emisoras presintonizadas.

4 F

En cada modo, establece los elementos de reproducción.

5 BAND

Selecciona una banda en el modo SINTONIZADOR.

• TA (Opcional)

Busca emisoras con información TA/TP, cuando se mantiene pulsado.

6 Ventana de visualización

7 Sensor del mando a distancia

8 OPEN

Expulsa el disco.

9 R

Grabando en USB.

10 ⚙

Activa el menú de configuración.

11 ⏪

Vuelve al paso anterior.

12 </>

Omitir / Búsqueda/ Buscar / Sintonía

13 EQ

Mejora la calidad del sonido.

- Si se presiona, selecciona la función EQ.
- Ajusta el nivel de sonido al pulsar y mantener pulsado.

14 DISP

- Pulse para comprobar la hora del reloj.
- Puede encender y apagar la pantalla de la unidad y la luz de los botones LED pulsando y manteniendo pulsado.

15 AUX

Si se le conecta otro reproductor portátil, puede escucharse música de ese dispositivo en esta unidad.

16 Ranura USB

Mando a distancia

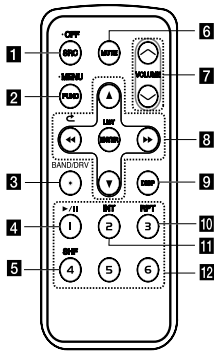

1 SRC / OFF

- Cuando se pulsa, selecciona las fuentes de función.
- Mantenga pulsado para apagar la unidad.

2 FUNC

Pulse para establecer los elementos de reproducción en cada modo.

• MENU

Mantenga pulsado para activar el menú de configuración.

3 BAND

Selecciona una banda en el modo SINTONIZADOR.

DRV

Cambia a la siguiente unidad USB.

4 ▶/II Reproduce y detiene en pausa la reproducción.

5 SHF Reproducción aleatoria

6 MUTE Detiene el sonido temporalmente.

7 VOLUME ▲/▼

Ajusta el nivel de volumen.

8 ◀/▶

Omitir / Búsqueda/ Buscar / Sintonía



Vuelve al paso anterior.



• Lista arriba / abajo

• Ajusta la configuración.

• Mueve 10 pistas MP3/WMA hacia atrás o hacia adelante si no hay ninguna carpeta o una carpeta en un CD.

• Cambia a la carpeta anterior o a la siguiente si hay más de dos carpetas en un CD.

ENTER/ LIST

- Confirma la configuración.
- Comprueba pistas de audio, archivos o localiza emisoras presintonizadas.

9 DISP

• Pulse para comprobar la hora del reloj.

• Mantenga pulsado para encender y apagar la pantalla de visualización.

10 RPT

Reproducción repetida

11 INT

Comenzar el barrido

12 Botones numéricos (1 - 6)

Selecciona un número determinado de emisoras presintonizadas en TUNER (SINTONIZADOR).

Instalación de la pila

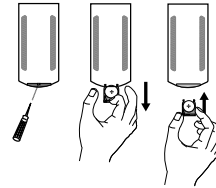

1. Saque el soporte de la pila utilizando un objeto con punta, como un bolígrafo.
2. Coloque la pila correctamente \oplus en \ominus el soporte de pila.
3. Introduzca el soporte de pila de nuevo en su posición original.

! Nota

- Utilice solamente una pila de litio CR2025 (3 V).
- Retire la pila si no piensa utilizar el mando a distancia durante un largo período de tiempo.
- No recargue, desmonte, caliente ni tire la pila al fuego.
- No manipule la pila con herramientas metálicas.
- No almacene la pila junto con otros materiales metálicos.

Acerca del panel de control extraíble [LCS510IR/ LCS510UR]

2

Conexión

Fijación del panel de control

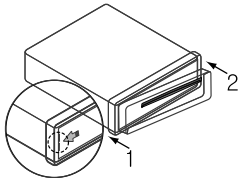

1. Alinee el lado izquierdo del panel con el soporte.
2. Presione el lado derecho o el panel contra la unidad hasta que oiga un clic.

⚠ Atención

- Los botones de control pueden no funcionar correctamente si el panel de control no está bien colocado. Si este es el caso, pulse ligeramente el panel de control.
- No exponga el panel de control a altas temperaturas ni a la luz directa del sol.
- No deje caer ni golpee el panel de control, de lo contrario podría dañarse.
- Evite el contacto de la superficie del panel de control con sustancias volátiles como bencina, disolventes o insecticidas.

Extracción del panel de control

1. Pulse el botón  para desbloquear el panel de control.

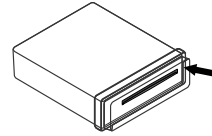

2. Empuje el panel de control hacia la derecha.

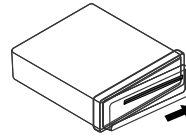

3. Retire el panel de control de la unidad.
4. Introduzca el panel de control en el estuche de protección.

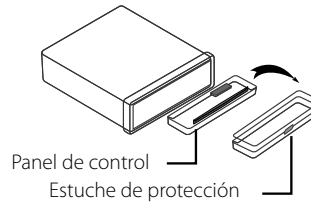

⚠ Nota

Limpie regularmente los contactos de la parte posterior del panel de control con un algodón empapado en alcohol. Por seguridad, apague el encendido antes de la limpieza, y extraiga la llave del contacto.

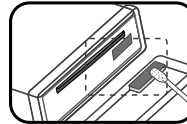

Acerca del panel de control extraíble [LCF610IR]

Fijación del panel de control

1. Conecte la parte **A** del panel de control con la parte **B** de la unidad.

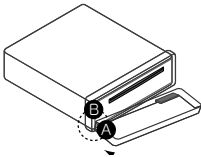

2. Conecte la parte **C** del panel de control con la parte **D** de la unidad mientras empuja el panel de control a la izquierda.
3. Cierre el panel de control.

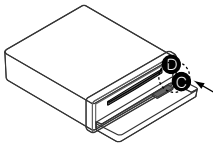

⚠ Atención

- Los botones de control pueden no funcionar correctamente si el panel de control no está bien colocado. Si este es el caso, pulse ligeramente el panel de control.
- No exponga el panel de control a altas temperaturas ni a la luz directa del sol.
- No deje caer ni golpee el panel de control, de lo contrario podría dañarse.
- Evite el contacto de la superficie del panel de control con sustancias volátiles como bencina, disolventes o insecticidas.

Extracción del panel de control

1. Pulse OPEN para abrir el panel de control.

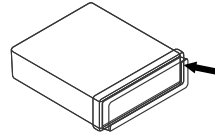

2. Empuje el panel de control hacia la izquierda.

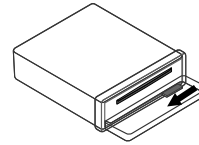

3. Retire el panel de control de la unidad.
4. Introduzca el panel de control en el estuche de protección.

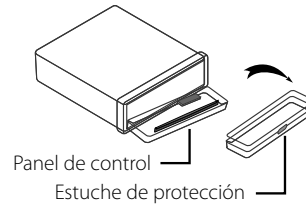

! Nota

Limpie regularmente los contactos de la parte posterior del panel de control con un algodón empapado en alcohol. Por seguridad, apague el encendido antes de la limpieza, y extraiga la llave del contacto.

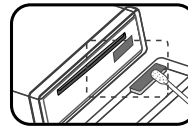

Instalación

Instalación básica

Antes de la instalación, asegúrese de que el interruptor de encendido se encuentre en OFF (APAGADO) y quite el terminal de la batería del automóvil para evitar un cortocircuito.

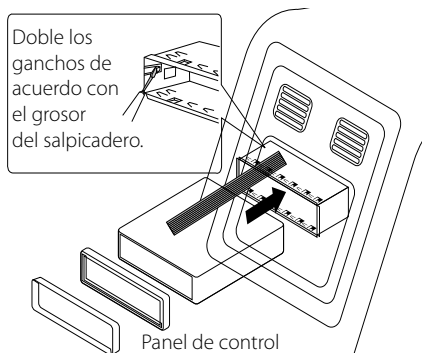

1. Retire la unidad receptora existente.
2. Realice las conexiones necesarias.
3. Instale la carcasa de instalación.
4. Instale la unidad en la carcasa de instalación.

Extracción de la unidad receptora existente

Si ya cuenta con una carcasa de instalación para la unidad receptora en el salpicadero, debe sacarla.

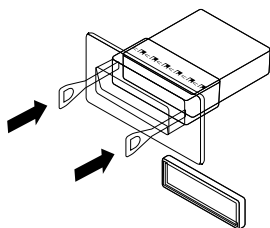

1. Retire el soporte posterior de la unidad.
2. Retire el panel frontal y el anillo de compensación de la unidad.
3. Inserte la palanca en el orificio en un lado de la unidad. Realice la misma operación en el otro lado y extraiga la unidad de su carcasa de instalación.

Instalación ISO-DIN

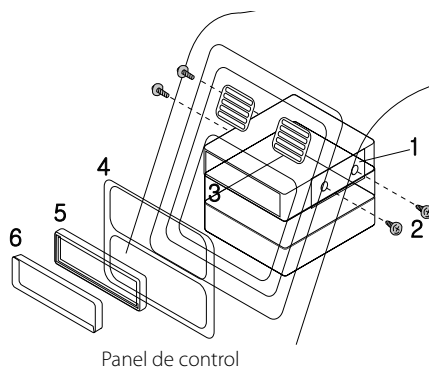

1. Deslice la unidad en el armazón ISO-DIN.
2. Proceda a su fijación con los tornillos de la unidad anterior.
3. Deslice la unidad e insértela en el hueco vacío del salpicadero.
4. Instale el cuadro de instrumentos o la placa de adaptación.
(Dependiendo del modelo, este paso podría no ser necesario.)
5. Instale el anillo de compensación en la unidad.
6. Instale el panel de control en la unidad.

Conexión

Conexión al automóvil

Antes de la conexión asegúrese de que el interruptor de encendido se encuentre en OFF y desconecte el terminal de la batería para evitar cortocircuitos.

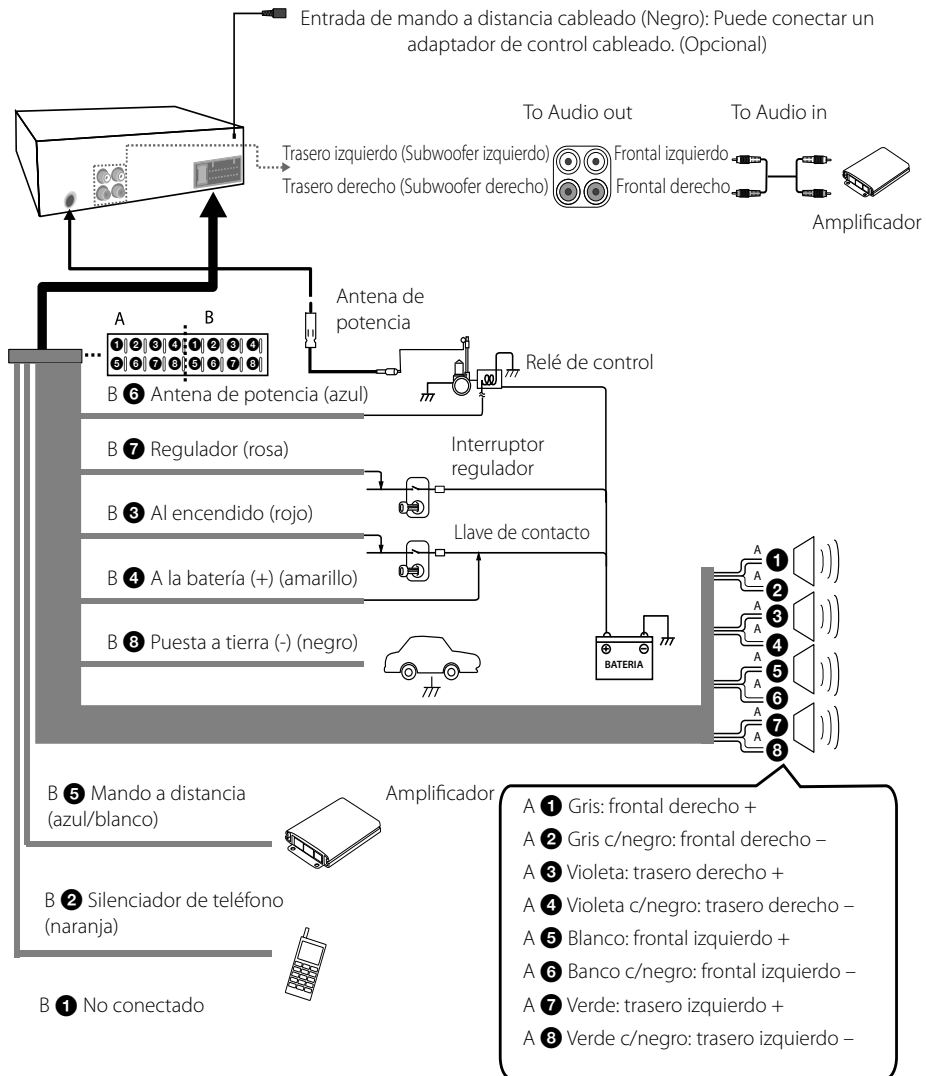

Funcionamiento

Funcionamiento básico

1. Encienda la unidad pulsando cualquier tecla.
2. Seleccione una fuente presionando SRC.
3. Ajuste el volumen de la unidad girando el control del volumen.
O pulse VOLUME (VOLUMEN) \wedge / \vee en el mando a distancia.

! Nota

Si una fuente no está conectada a la unidad, no se reconocerá.

Desactivar el sonido de forma temporal

1. Pulse M para desactivar el sonido de la unidad.
O pulse MUTE (SILENCIO) en el mando a distancia.
2. Para cancelar, pulse M de nuevo.
O pulse MUTE (Silenciar) de nuevo.

Uso del EQ (Ecuador)

La función de EQ es aumentar o reducir la potencia de la señal de las frecuencias de audio. Esta función le ayuda a lograr un disfrute más pleno del sonido.

Presione repetidamente EQ en la unidad. El indicador se ilumina siguiendo este orden.

XDSS+ \rightarrow POP \rightarrow CLASSIC \rightarrow ROCK \rightarrow JAZZ \rightarrow
VOCAL \rightarrow SALSA \rightarrow SAMBA \rightarrow REGGAE \rightarrow RUSSY
 \rightarrow USER 1 \rightarrow USER 2 \rightarrow Off (no mostrado)

! Nota

Puede ajustar el nivel de sonido a sus preferencias. Tras haber seleccionado un modo USER 1/2 y haber pulsado EQ en la unidad, ajuste el nivel de sonido (BASS (graves), MID (medios), TRB (agudos), BAL (altavoz izquierdo/derecho), FAD (altavoz frontal/trasero) y S--W (Subwoofer: opcional), que se guardará automáticamente para el modo USER 1/2 actualmente seleccionado. Consulte la sección "Configuración de sonido [SOUND]" para el modo USER 1/2 en la página 13.

Comprobación del reloj

1. Pulse DISP para consultar el reloj.
2. Pulse de nuevo para dejar de verlo.

Apagar la pantalla de visualización

1. Mantenga pulsado DISP.
2. Mantenga pulsado de nuevo para volver a encenderla.

! Nota

Cuando la pantalla esté apagada, pulse cualquier tecla, la luz se encenderá y volverá a apagarse automáticamente si no se pulsa a los pocos segundos.

Reiniciar la unidad

Se puede reiniciar el equipo si no funciona correctamente.

1. Extraiga el panel de control.
Consulte la página 8-9 para información sobre cómo extraer el panel de control.
2. Pinche en el agujero RESET con un objeto punzante.

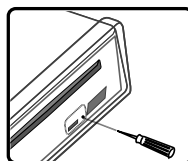

[LCS510IR/ LCS510UR]

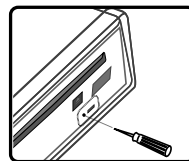



[LCF610IR]

Realización de los ajustes generales

Puede ajustar la configuración de [SOUND], [LIGHT] y [OTHER].

En la unidad

1. Presione .
2. Gire el control de volumen para seleccionar [SOUND], [LIGHT], u [OTHER] y púlselo.
3. Gire el control de volumen para seleccionar el elemento y púlselo.
4. Gire el control de volumen hacia la izquierda o hacia la derecha para ajustar el nivel.
5. Pulse el control del volumen para confirmar la configuración.

Si desea volver al paso anterior, pulse .

En el mando a distancia

1. Mantenga pulsado FUNC / • MENU.
2. Pulse ▲ / ▼ para seleccionar [SOUND], [LIGHT], u [OTHER] y pulse ENTER.
3. Pulse ▲ / ▼ para seleccionar el modo y pulse ENTER.
4. Pulse ▲ / ▼ para ajustar el nivel.
5. Pulse ENTER para confirmar el ajuste.

Si desea volver al paso anterior, pulse .

Configuración de sonido [SOUND]

Puede ajustar la calidad del sonido ajustando el nivel de BASS (bajos), MID (medios), TRB (agudos), BAL (altavoz izquierdo/derecho), FAD (altavoz delantero/trasero), SWC (control de subwoofer).

- Cuando ajuste el EQ en modo USER 1/2.

(O mantenga pulsado el botón EQ): Puede ajustar el nivel de BASS (bajos), MID (medios), TRB (agudos), BAL (altavoz izquierdo/derecho), FAD (altavoz delantero/trasero), SWC (control de subwoofer).

Configuración de las luces [LIGHT]

Puede ajustar los efectos de luz ajustando LED, DIM o DIM L.

- LED COL1/ COL2/ AUTO: Puede cambiar el color de la pantalla LED.
- DIM (Regulador) OFF/ ON/ AUTO: Puede cambiar el brillo de la pantalla de visualización durante el encendido.

Configuración	Descripción
DIM ON	La pantalla de visualización se oscurece.
DIM OFF	Aumenta el brillo de la pantalla.
DIM AUTO	El regulador funciona según la configuración del regulador de intensidad de luz del vehículo.

- DIM L (NIVEL DEL REGULADOR): Si ajusta la opción DIM como ON/ AUTO (Activada/ automática), podrá ajustar el nivel del regulador. (-2, -1, 0, +1, +2)

Otras configuraciones [OTHER]

- **AUX (Auxiliar) ON/ OFF**
Se puede utilizar un equipo auxiliar con esta unidad. Active la configuración auxiliar cuando conecte un equipo auxiliar a esta unidad.
- **DEMO OFF/ ON**
Puede cambiar la indicación inicial de la pantalla para que aparezca información como el nombre de la función, del ecualizador, etc., mientras escucha una fuente.
- **SW (Subwoofer) OFF/ SW 55 Hz/ SW 85 Hz/ SW 120 Hz**
Puede desactivar el subwoofer.
SW OFF <-> SW 55 Hz <-> SW 85 Hz <-> SW 120 Hz.
- **A-EQ (Auto EQ) ON/ OFF**
La función AUTO EQ funciona solamente en los archivos de música admitidos por Género en el dispositivo. Si configura la opción AUTO EQ como ON (Activada), POP, CLASSIC (CLÁSICA), ROCK, o JAZZ, se seleccionará automáticamente dependiendo del género musical del archivo de música.
- **BEEP 2ND/ ALL**
BEEP 2ND: Se genera la señal acústica cuando se pulsa una tecla durante más de 2 segundos.
BEEP ALL: Oír una señal acústica al pulsar cualquier tecla.
- **CLK (Reloj)**
Para el modelo RDS no es compatible con la unidad o incluso para una unidad de apoyo RDS.
 - Cuando no se recibe la información RDS CT y selecciona C-T como OFF, puede ajustar la hora usted mismo. Ajuste el reloj de la siguiente manera:
 1. Seleccione una fuente para el TUNER (SINTONIZADOR).
 2. Pulse **F** para seleccionar CT y ajuste CT en OFF.
(Consulte la sección "Ajuste de la configuración del SINTONIZADOR" en las páginas 18 de configuración del CT (hora del reloj) ON / OFF).
 3. Pulse **⚙** en la unidad para seleccionar [OTHER] y luego seleccione CLK haciendo girar el control de volumen.
 4. Ajuste la hora girando el control de volumen.
 5. Pulse el control de volumen para confirmar la hora.
 6. Ajuste los minutos girando el control de volumen.
 7. Pulse el control de volumen para confirmar los minutos.
 - Cuando la información RDS CT se recibe; El reloj se muestra de acuerdo con la información RDS CT.
 - Si no es compatible con RDS, configure el reloj de acuerdo con los pasos 3-7.

Escuchar un CD

[LCS510IR/ LCS510UR]

1. Introduzca un CD.
2. Gire el control de volumen en la unidad para ajustar el volumen.
O pulse VOLUME (VOLUMEN) **▲/▼** en el mando a distancia.

[LCF610IR]

1. Pulse OPEN para abrir el panel de control.
2. Introduzca un CD.
3. Cierre el panel de control.
4. Gire el control de volumen en la unidad para ajustar el volumen.
O pulse VOLUME (VOLUMEN) **▲/▼** en el mando a distancia.

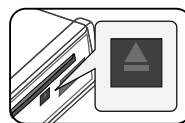
**! Nota**

Asegúrese de pulsar **▲** después de pulsar OPEN para expulsar el disco.

Pausar o reanudar la reproducción de CD

1. Presione **▶||** en la unidad para pausar la reproducción.
O presione **▶||** en el mando a distancia.
2. Pulse **▶||** para reanudar la reproducción.

Buscar una sección dentro de una pista / archivo

1. Mantenga pulsado **</>** en la unidad durante aproximadamente 1 segundo durante la reproducción.
O mantenga pulsado **◀◀ / ▶▶** en el mando a distancia.
2. Pulse **▶||** en la unidad en el punto que desee.
O pulse **▶||** en el mando a distancia.

Pasar a otra pista / archivo

Pulse </> en el reproductor.

O pulse ◀/▶ en el mando a distancia.

○

1. Pulse el control de volumen en la unidad.
O pulse ENTER en el mando a distancia.
2. Gire el control de volumen en la unidad hasta seleccionar la ROOT o carpeta deseada y pulse.
O pulse ▲ / ▼ y pulse ENTER en el mando a distancia.
3. Gire el control de volumen en la unidad hasta seleccionar el archivo o pista deseado y pulse.
O pulse ▲ / ▼ y pulse ENTER en el mando a distancia.



Nota

Para saltar a la pista anterior, pulse < brevemente 3 segundos durante la reproducción.

Consultar información sobre la música

Los archivos MP3/WMA a menudo incluyen etiquetas. La etiqueta indica el Título, Intérprete o Álbum.

Pulse repetidamente DISP durante la reproducción de archivos MP3/WMA/CD con TEXTO. Si no existiera información, se mostraría "NO TEXT" en la pantalla de visualización.

Reproducción de pistas / archivos en el orden deseado

Utilizar los botones de aplicación

1. Pulse INT / RPT / SHF.
2. Pulse de nuevo para cancelar.

○

Uso del botón FUNC

En la unidad

1. Pulse **F**.
2. Gire el control de volumen para seleccionar un elemento y pulse.
3. Gire el control de volumen para seleccionar la opción.
4. Pulse el control de volumen para ajustar la opción.
Si desea volver al paso anterior, pulse ↩.

En el mando a distancia

1. Pulse FUNC / • MENU.
 2. Pulse ▲ / ▼ para seleccionar un elemento y vuelva a pulsar.
 3. Pulse ▲ / ▼ para seleccionar la opción.
 4. Pulse ENTER para establecer la opción.
Si desea volver al paso anterior, pulse ↶.
- INT (Comenzar el barrido)
Los primeros 10 segundos de todas las pistas/archivos (INT) o cada uno de los archivos de la carpeta actual seleccionada (■ INT) en el disco se reproducen.
 - RPT (Repetir)
Se reproducirán repetidamente las pistas/archivos actualmente seleccionados (1 RPT) o la carpeta (■ RPT) del disco.
 - SHF (Orden aleatorio)
Se reproducirán aleatoriamente todos los archivos de la carpeta actualmente seleccionada (■ SHF) o todas las pistas/archivos (SHF) del disco. Durante la reproducción aleatoria, no podrá volver a la pista anterior aunque pulse < el botón.

! Nota

- : Este icono se mostrará durante la reproducción de MP3/WMA.
- **La compatibilidad de los discos en MP3 con este reproductor se reduce a las funciones que se indican a continuación:**
 1. Frecuencia de muestreo: 8 kHz a 48 kHz (MP3) 22,05 kHz a 48 kHz (WMA)
 2. Tasa de bits: no superior a 8 kbps a 320 kbps (incluye tasa de bits variable) (MP3) 32 kbps a 320 kbps (WMA)
 3. El sistema de archivos CD-R/CD-RW deberá ser "ISO 9660".
 4. Si graba archivos MP3/WMA utilizando un software que no pueda crear un SISTEMA DE ARCHIVOS, por ejemplo, "Direct-CD", etc., no podrá reproducir los archivos MP3/WMA. Le recomendamos que utilice "Easy-CD Creator" que puede crear un sistema de archivos ISO9660.

Es necesario establecer la opción de formato de disco en [Mastered] (Maestro) al formatear discos regrabables a fin de que los discos sean compatibles con los reproductores LG. Si establece la opción en Live File System, no podrán utilizarse en reproductores LG.

(Mastered/Live File System: Sistema de formato de disco para Windows Vista)

El cliente debe tener presente que puede requerirse un permiso para descargar archivos MP3/WMA y música de Internet. Nuestra compañía no tiene derecho a garantizar la adquisición de dicho permiso, sino que deberá solicitarse siempre del propietario del copyright.

Escuchar música desde un dispositivo externo

1. Conecte un aparato externo en la toma AUX con el cable de entrada de línea.
2. Seleccione una fuente como AUX.
3. Reproduzca el equipo auxiliar conectado.
4. Gire el control de volumen en la unidad para ajustar el volumen.
O pulse VOLUME (VOLUMEN) \blacktriangle / \blacktriangledown en el mando a distancia.

Evitar cambios radicales de volumen al cambiar de fuentes

Sólo cuando ajuste AUX en ON como fuente de conexión podrá ajustar el nivel de volumen de cada fuente para evitar cambios radicales de volumen seleccionando GAIN 0/+6.

1. Pulse **F** en la unidad.
O pulse FUNC / • MENU en el mando a distancia.
2. Gire el control de volumen en la unidad.
O pulse \blacktriangle / \blacktriangledown en el mando a distancia para ajustar la opción. (GAIN 0/+6)
3. Pulse el control de volumen en la unidad.
O pulse ENTER en el mando a distancia para confirmar el ajuste.
4. Si desea volver al paso anterior, pulse \blackleftarrow .

Cómo escuchar el SINTONIZADOR

1. Pulse repetidamente SRC para seleccionar una fuente para el SINTONIZADOR.
2. Presione BAND repetidamente para seleccionar la banda que desea almacenar.
3. Para hacer una búsqueda manual, mantenga pulsado </> en la unidad hasta que aparezca en la pantalla "MANUAL". Entonces pulse repetidamente para seleccionar la frecuencia deseada.
O mantenga pulsado ◀◀ / ▶▶ en el mando a distancia.
Para hacer una búsqueda automática, pulse </> en la unidad hasta que aparezca en la pantalla "SEARCH".
O pulse ◀◀ / ▶▶ en el mando a distancia.
4. Gire el control de volumen en la unidad para ajustar el volumen.
O pulse VOLUME (VOLUMEN) ▲/▼ en el mando a distancia.

Guardar las frecuencias deseadas manualmente

1. Pulse BAND para seleccionar la banda que desea almacenar.
2. Mantenga pulsado </> en la unidad hasta que se escuche una señal sonora.
O mantenga pulsado ◀◀ / ▶▶ en el mando a distancia.
3. Pulse repetidamente para seleccionar la frecuencia deseada.
4. Presione uno de los botones programados 1-6 y mantenga hasta que suene una señal sonora.
(Sólo LCS510IR/ LCS510UR)
Pulse el dial de volumen y gírelo para seleccionar una emisora presintonizada del 1 al 6, y después pulse y mantenga pulsado el dial hasta escuchar un sonido.
(Sólo LCF610IR)
5. Repita los pasos del 1 al 4 para presintonizar otras emisoras.

! Nota

Al intentar programar una emisora en un botón numérico de presintonía ya configurado para otra emisora de la misma banda, la configuración anterior se eliminará automáticamente.

Escuchar una emisora presintonizada

1. Pulse BAND repetidamente para seleccionar la banda que desee.
2. Pulse el control de volumen en la unidad.
O pulse ENTER en el mando a distancia.
3. Gire el control de volumen para seleccionar una emisora presintonizada.
O pulse ▲ / ▼ en el mando a distancia.
4. Presione el control de volumen .
O pulse ENTER en el mando a distancia.

O

Presione BAND y después el botón programado deseado de entre 1-6. (Sólo LCS510IR/ LCS510UR)

3

Funcionamiento

Ajuste de la configuración del SINTONIZADOR

En la unidad

1. Pulse **F**.
2. Gire el control de volumen para seleccionar un elemento y pulse.
3. Gire el control de volumen para establecer la opción y pulse.
4. Si desea volver al paso anterior, pulse **↩**.

En el mando a distancia

1. Pulse FUNC / • MENU.
2. Pulse **▲** / **▼** para seleccionar un elemento y pulse ENTER.
3. Pulse **▲** / **▼** para establecer la opción y pulse ENTER.
4. Si desea volver al paso anterior, pulse **↩**.

- A/S (Almacenamiento automático)
Las seis frecuencias más potentes se almacenarán en las presintonías (1 a 6) según la fuerza de su señal. Para cancelar, presione el control de volumen (o ENTER en el mando a distancia).
- P/S (Barrido presintonías)
Aparece cada emisora. Para cancelar, pulse el control de volumen (o ENTER en el mando a distancia).
- SENS (Sensibilidad del sintonizador) MID/ HI/ LOW
En una zona donde la recepción de la señal es débil, ayuda a que el sintonizador busque más emisoras. Cuanto más débil es la recepción, menor es la opción que debe establecerse.

RDS (OPCIONAL)

- PTY (Tipo de programa)
Busca las emisoras de radio según el tipo de programa del sintonizador de FM, del modo siguiente.
Los tipos de programa se muestran como se indica a continuación.

NEWS	FINANCE	EASY M
AFFAIRS	CHILDREN	LIGHT M
INFO	SOCIAL	CLASSICS
SPORT	RELIGION	OTHER M
EDUCATE	PHONE IN	JAZZ

DRAMA	TRAVEL	COUNTRY
CULTURE	LEISURE	NATION M
SCIENCE	DOCUMENT	OLDIES
VARIED	POP M	FOLK M
WEATHER	ROCK M	

- AF (Frecuencia alternativa) ON/ OFF
Cuando la calidad de la recepción empeore, el sintonizador pasará automáticamente a otra emisora de la red que emita una mejor calidad de recepción, empleando los códigos PI y AF.
- REG (Región) ON/ OFF
REG ON: La unidad sintonizará otra emisora, dentro de la misma red, que emita el mismo programa cuando las señales de recepción de la emisora actual sean demasiado débiles.
REG OFF: La unidad cambia a otra emisora dentro de la misma red al recibir señales más débiles de la emisora actual. (En este modo, el programa puede variar con respecto al que se está recibiendo en estos momentos.)
- TA (Avisos de tráfico) ALARM/ SEEK
TA ALARM: Cuando la emisora sintonizada no proporcione información TP durante 5 segundos, se emitirá un doble pitido.
TA SEEK: Cuando la emisora sintonizada no reciba información TP durante 5 segundos, el receptor sintonizará la siguiente emisora con información TP.
- PI (Identificación del programa) SOUND/ MUTE
PI SOUND: Cuando la frecuencia de una emisora sintonizada cambia a AF (Frecuencia alternativa) con un PI sin identificar, se mantiene el sonido.
PI MUTE: Cuando la frecuencia de una emisora sintonizada cambia a AF con un IP no identificado, se silencia el sonido hasta que se identifica el PI.
- CT (Reloj) ON/ OFF
Puede utilizar la información RDS CT para actualizar la hora. Cuando no se recibe la información RDS CT y selecciona CT como OFF, puede ajustar la hora usted mismo. Consulte la página 14 para configurar el reloj.

Uso de un dispositivo USB

1. Abra la tapa del USB.
2. Conecte el dispositivo USB.
3. Pulse SRC repetidamente para seleccionar una fuente de USB.
4. Gire el control de volumen en la unidad para ajustar el volumen.
O pulse VOLUME (VOLUMEN) \wedge / \vee en el mando a distancia.

Desplazarse a otra unidad

Al conectar esta unidad al multi-lector, pulse BAND en la unidad (o DRV en el mando a distancia) para pasar a la siguiente unidad. Cada vez que pulse el botón cambiará el modo del controlador.

Búsqueda rápida del archivo que desee

Puede seleccionar y reproducir el archivo que desee, independientemente del orden en el USB.

1. Pulse el control de volumen en la unidad.
O pulse ENTER en el mando a distancia.
2. Gire el control de volumen en la unidad hasta seleccionar la ROOT o carpeta deseada y pulse.
O pulse \blacktriangle / \blacktriangledown y pulse ENTER en el mando a distancia.
3. Gire el control de volumen en la unidad hasta seleccionar el archivo o pista deseado y pulse.
O pulse \blacktriangle / \blacktriangledown y pulse ENTER en el mando a distancia.

! Nota

El resto de funciones son las mismas que tiene descritas en "Escuchar un CD". Consulte las páginas 14-15.

- Si usa un cable de extensión USB, un concentrador (hub) USB, un multilector USB o un dispositivo externo HDD, es posible que el dispositivo USB no sea reconocido.
- Cuando conecte un dispositivo USB particionado en la unidad, sólo se reconocerá la primera partición.
- Es posible que algunos dispositivos USB no funcionen con esta unidad.
- No admite cámaras digitales ni teléfonos móviles.
- El puerto USB de la unidad no puede conectarse a un PC. La unidad no puede usarse como un dispositivo de almacenamiento.
- El sistema de archivos NTFS no es compatible. (Sólo el sistema de archivos FAT (16 / 32) es compatible.)

Grabar de CD o sintonizador FM (FM tuner) a USB

1. Abra la tapa del USB y conéctelo a la unidad.
2. Seleccione CD o FM tuner.
3. Inicie la reproducción.
4. Pulse \textcircled{R} para iniciar la grabación.
Para grabar una pista, pulse \textcircled{R} una vez.
Para grabar todas las pistas, mantenga \textcircled{R} pulsado hasta escuchar un pitido.
5. Pulse \textcircled{R} de nuevo para detener la grabación.

! Nota

- La grabación sólo está disponible en modo CD o FM tuner.
- No extraiga el dispositivo USB durante la grabación o es posible que se cree algún archivo incompleto que no pueda eliminarse del PC.
- Cuando la memoria USB esté llena, el mensaje "Memoria insuficiente" aparecerá en la pantalla y la grabación se detendrá.
- Para grabaciones de radio, las emisiones se grabaran de 20 en 20 minutos bajo un mismo nombre de archivo.

La realización de copias no autorizadas o de copias de material protegido, incluidas las copias de programas informáticos, archivos, emisiones y sonidos, podría infringir las leyes de copyright y constituir un delito penal.

Este equipo no debe utilizarse para tales fines.

Sea responsable.

Respete los derechos de autor.

Escuchar música conectando un iPod/iPhone [LCS510IR/LCF610IR]

Puede disfrutar de la música almacenada en su iPod/ iPhone en la unidad conectando su reproductor portátil a ésta mediante un cable USB.

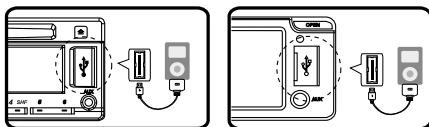

[LCS510IR]

[LCF610IR]

1. Abra la tapa del USB.
2. Conecte el iPod/ iPhone.
3. Pulse SRC para seleccionar una fuente al USB.
4. Gire el control de volumen en la unidad para ajustar el volumen.
O pulse VOLUME (VOLUMEN) ▲/▼ en el mando a distancia.

Nota

Consulte la página 21 para comprobar el modelo de iPod compatible para esta unidad.

Pausar o reiniciar la reproducción

1. Presione ►|| en la unidad para pausar la reproducción.
O presione ►|| en el mando a distancia.
2. Pulse para reanudar la reproducción.

Buscar una sección dentro de una pista / archivo

Durante la reproducción, pulse y mantenga pulsado </> y suelte cuando desee.

Consultar información sobre la música

Los archivos MP3/WMA a menudo incluyen etiquetas. La etiqueta indica el Título, Intérprete o Álbum.

Pulse repetidamente DISP durante la reproducción de archivos MP3/WMA con TEXTO. Si no existiera información, se mostraría "NO TEXT" en la pantalla de visualización.

Reproducción de pistas / archivos en el orden deseado

En la unidad

1. Pulse F.
2. Gire el control de volumen para seleccionar un elemento y pulse.
3. Gire el control de volumen para seleccionar la opción.
4. Pulse el control de volumen para ajustar la opción.
Si desea volver al paso anterior, pulse ↶.

En el mando a distancia

1. Pulse RPT / SHF.
2. Pulse de nuevo para cancelar.
O
1. Pulse FUNC/ • MENU.
2. Pulse ▲/ ▼ para seleccionar una opción y pulse ENTER.
3. Pulse ▲ / ▼ para seleccionar la opción
4. Pulse ENTER para ajustar la opción.
Si desea volver al paso anterior, pulse ↶.

- RPT (Repetir)
Las pistas/archivos (1 RPT) o carpeta (RPT) seleccionados en el iPod se reproducirán repetidamente.
- SHF (Orden aleatorio)
Todos los archivos del álbum seleccionado (SHF) o todas las pistas/archivos (SHF) del iPod se reproducirán de manera aleatoria. Durante la reproducción aleatoria, incluido si pulsa <, no volverá a la pista anterior.
- SPD (Velocidad del audiolibro)
Puede ajustar la velocidad del audiolibro del iPod en NOR (Normal) SLOW (Lento) o FAST (Rápido).

Reproducir archivos mediante menús de música

Puede seleccionar archivos mediante menús de música y reproducirlos.

Los menús de música se crean como se indica a continuación:

PLAYLISTS → ARTISTS → ALBUMS → GENRES
 → SONGS → COMPOSER → AUDIO BOOK →
 PODCAST → ...

1. Pulse el control de volumen en la unidad.
O pulse ENTER en el mando a distancia.
2. Gire el dial de volumen de la unidad para seleccionar un menú de música y púlselo.
O pulse ▲ / ▼ en el mando a distancia.
3. Gire el dial de volumen de la unidad para seleccionar un archivo.
O pulse ▲ / ▼ en el mando a distancia.
4. Pulse el dial de volumen de la unidad para confirmar el ajuste.
O pulse ENTER en el mando a distancia.
Si desea volver al paso anterior, pulse ↶.

Modelos iPod compatibles

iPod classic (5ª/ 6ª generación)

iPod nano (1ª/ 2ª/ 3ª/ 4ª/ 5ª generación)

iPod touch (1ª/ 2ª/ 3ª generación)

iPhone

iPhone 3G

iPhone 3GS

iPhone 4

Recomendamos que utilice una versión OS 4.2.1 o superior.



“Made for iPod” significa que un accesorio electrónico ha sido diseñado específicamente para conectarse al iPod y ha sido certificado por el desarrollador por cumplir con los estándares de Apple.

“Works with iPhone” significa que se ha diseñado un accesorio electrónico para conectarse específicamente a un iPod y que el desarrollador lo ha certificado por cumplir con los estándares de Apple. Apple no se hace responsable del funcionamiento de este dispositivo ni de que cumpla las normas de seguridad regulatorias.

iPod es una marca registrada de Apple Inc., registrada en EE UU y en otros países.

iPhone es una marca registrada de Apple Inc.

Solución de problemas

Síntomas	Causa	Solución
La unidad no se enciende. La unidad no funciona.	La toma de alimentación y el conector están incorrectamente conectados.	Confirme una vez más que todas las conexiones sean correctas.
	El fusible se ha fundido.	Rectifique el problema que causó el fusible fundido y cámbielo. Asegúrese de instalar el fusible correcto de la misma resistencia.
	El ruido y otros factores son la causa de que el microprocesador incorporado funcione incorrectamente.	Apague y encienda la unidad.
No se escucha ningún sonido.	Los cables no están correctamente conectados.	Conecte los cables correctamente.
Experimenta saltos del audio.	Esta unidad no está firmemente asegurada.	Asegure firmemente esta unidad.
La reproducción no es posible.	El disco está sucio.	Limpie el disco.
	El disco cargado es de un tipo que esta unidad no puede reproducir.	Compruebe el tipo del disco.
No se pueden sintonizar emisoras de radio.	La potencia de la señal de las emisoras es demasiado débil (al buscarlas con la sintonización automática.)	Sintonice las emisoras manualmente.
	No se han presintonizado ninguna emisora o se han borrado.(Al sintonizar explorando las emisoras presintonizado.)	Predefina las emisoras. (Consulte la página 17)
El iPod/iPhone no funciona.	Compruebe que el iPod/iPhone está bien conectado a la unidad.	Conéctelo correctamente a la unidad.
La unidad no funciona correctamente incluso al pulsar los botones correctos en el mando a distancia.	La potencia de la batería es baja.	Cargue la nueva batería.

Especificaciones

GENERALES

Potencia de salida: 53 W x 4 CH (Max.)
 Alimentación: DC 12 V
 Impedancia de altavoces: 4 Ω
 Sistema de toma a tierra: Negativo
 Dimensiones (An x Al x Lg): (178 x 50 x 169) mm
 (sin el panel fronta)
 Peso neto: 1,37 kg

SINTONIZADOR

Rango de sintonización FM:
 87,5 MHz a 108,0 MHz
 Relación S/N: 55 dB
 Distorsión: 0,7 %
 Sensibilidad utilizable: 12 dB μ V
 Rango de sintonización AM(MW):
 (520 a 1720) kHz o (522 a 1620) kHz
 Relación S/N: 50 dB
 Distorsión: 1,0 %
 Sensibilidad utilizable: 28 dB μ V

CD

Respuesta en frecuencia: 20 Hz a 20 kHz
 Relación S/R: 80 dB
 Distorsión: 0,12 %
 Separación de canales (1 kHz): 55 dB

AUX

Respuesta en frecuencia: 20 Hz a 20 kHz
 Relación S/R: 80 dB
 Distorsión: 0,1 %
 Separación de canales (1 kHz): 45 dB
 Nivel máximo de entrada (1 kHz): 1,1 V

USB

Versión: USB 1,1 o USB 2,0 Full Speed
 Suministro de corriente a Bus (USB): DC 5V $\overline{\text{---}}$ 1A

SALIDA de línea (Opcional)

Respuesta en frecuencia: 20 Hz a 20 kHz
 Voltaje de salida: 2 V (Max.)

Subwoofer (Opcional)

Respuesta en frecuencia: 20 Hz a 120 Hz
 Voltaje de salida: 2 V (Max.)

- El diseño y las especificaciones están sujetos a cambio sin previo aviso.

(Únicamente LG Electronics Perú SA)

Condiciones de Garantía para productos de Audio y Video

LG Electronics Perú SA, ("LG") garantiza el producto en caso de defectos de partes o mano de obra durante el periodo de garantía, bajo uso normal.

Esta garantía es intransferible y válida solo en Perú para productos comercializados por LG a través de sus distribuidores autorizados en Perú.

Lea cuidadosamente las instrucciones antes de usar el producto, tome todas las precauciones y evite accidentes.

A solicitud de LG, el usuario deberá proveer un documento legal que demuestre la fecha de compra.

LG, a su discreción, reparará o sustituirá el producto por uno de similares condiciones y características.

La garantía no cubre accesorios (controles remotos, cables, etc.)

La garantía queda inválida si el producto: (1) ha sido alterado, manipulado, abierto o intentado abrir por cualquier persona no autorizada, (2) su serie esté alterada o faltante (3) sea usado con fines comerciales (4) haya sido adquirido por remate

Periodo de garantía

- **Audio / Video / Car Audio: 12 meses**, desde la fecha original de compra, sin exceder 18 meses desde la fecha de fabricación
- **Atención en domicilio: 3 meses**, para Home, Mini y Midi, desde la fecha de compra, dentro de las zonas de cobertura.

Productos de exhibición: 3 meses, desde la fecha de compra; no cubre partes cosméticas, accesorios, ni partes funcionales con desgaste por uso (pantallas, motores, lentes, cables, parlantes, etc.)

Parlantes: 6 meses (solo funcionamiento)

Sub Woofer (Parlante de bajos): 6 meses

Amplificador: 6 meses

(Únicamente LG Electronics Perú SA)

Disponibilidad de partes:

Funcionales: 18 meses desde la fecha de fabricación

Cosméticas: 12 meses desde la fecha de fabricación

LG no garantiza la disponibilidad inmediata de partes

Nota: En caso la fecha de compra no pueda ser verificada, el periodo de garantía inicia a los 60 días desde la fecha de fabricación

Casos no cubiertos por la garantía

1. Instalación, desinstalación, instrucción, mantenimiento, revisión periódica
2. Verificación, modificación o reparación de instalaciones del domicilio
3. Daño, mal funcionamiento o falla resultado de:
 - (a) accidente, abuso, negligencia, instalación o uso inadecuados, solo o con otros equipos, accesorios o consumibles;
 - (b) someter el producto a ambiente corrosivo, intemperie, u otras condiciones extremas;
 - (c) causa externa ajena al producto, incluyendo, pero no limitado ,a pestes, sustancias, hechos fortuitos o acción de terceros.
 - (d) interrupción o inadecuado suministro de electricidad, agua, aire, etc.
 - (e) manipulación o transporte inadecuado, que causen golpes, abolladuras, rayones y otros daños que no sean de origen
 - (f) desgaste por uso normal y ordinario
 - (g) no seguir las instrucciones y recomendaciones contenidas en el manual de usuario
4. Daños o partes faltantes de productos de exhibición, remate, sin empaque original o deteriorado

(Únicamente LG Electronics Perú SA)

5. Sub-píxeles defectuosos , mientras no excedan de 1 por cada millón de píxeles de resolución de pantalla
6. Cualquier caso reportado fuera del periodo de garantía

LG otorga al comprador esta garantía y excluye cualquier término que no aparezca expresamente contenido.

LG no es responsable de los actos, omisiones y conducta de terceros con conexión o relación al producto.

En caso el producto almacene información, es responsabilidad del usuario realizar copias de seguridad periódicas de la misma. LG sin perjuicio podrá eliminar la información, dejando el producto con la configuración de fábrica.

LG no asume responsabilidad directa o indirecta por el uso, la pérdida o recuperación de la información almacenada; ni por interrupción de uso, pérdida de beneficios, costos de instalación, desinstalación, o reemplazo del producto.

La responsabilidad de LG no excederá el precio de venta original del producto.

Cómo obtener servicio

Contacte a LG al 0-800-1-2424, solicite una visita a domicilio (la visita puede tener recargo) o lleve el producto al centro de servicio LG más cercano.

Presente un documento de compra válido al personal de LG para validar la garantía, cuando sea requerido.

LG ELECTRONICS PERU S.A.

Av. República de Colombia 791 Piso 12

San Isidro - Lima



Atención al Cliente

Pais	Teléfono	Pais	Teléfono
México	01-800-347-1919	Costa Rica	1-800-507-5454
Colombia	01-8000-910683	Rep. Dominicana	00-800-751-5454
Chile	800-26-1054	Guatemala	1-801-422-5454
Ecuador	1-800-545454	El Salvador	00-800-4309
Venezuela	800-5424477	Cuba	204-3333
Panamá	800-5454	Miami, USA	1-305-477-1882
Perú	0-800-1-2424	Bolivia, La Paz	800-100-545
Puerto Rico	001-800-510-2564	Nicaragua	001-800-507-0007
Argentina	0800-888-5454 (Capital y GBA) / 0810-555-5454 (Interior del país)		

 www.lgservice.com

Av. Sor Juana Inés de la Cruz No 555
 Col. San Lorenzo
 Tlalnepanitla, Estado de México CP 54033
 Tel. (55) 5321-1919
 Lada sin costo 01 (800) 347 1919
LG Electronics México S.A. de C.V.

