



LG

Life's Good

MAGYAR

HASZNÁLATI ÚTMUTATÓ

Házimozi-rendszer DVD-vel

Kérjük, a készülék használatba vétele előtt alaposan olvassa el és a későbbi használat céljából őrizze meg ezt a kézikönyvet.

DH4220S (DH4220S, S42S1-S/ W)



MFL67470830

Biztonsági előírások

1

Az első lépések



VIGYÁZAT

ÁRAMÜTÉS VESZÉLYE
NE NYISSA FEL!



VIGYÁZAT: AZ ÁRAMÜTÉS VESZÉLYÉNEK MEGELŐZÉSE ÉRDEKÉBEN NE TÁVOLÍTSA EL A KÉSZÜLÉK FEDELÉT (ÉS HÁT LAPJÁT)! FELHASZNÁLÓ ÁLTAL JAVÍTHATÓ ALKATRÉSZEK A KÉSZÜLÉKEN BELÜL NINCSENEK. BÍZZA A JAVÍTÁST KÉPESÍTETT SZERVIZSZAKEMBERRE!



A háromszögben lévő villám arra hívja fel a figyelmet, hogy a készülék belsejében veszélyes szigetetlen elektromos feszültség van, amely áramütést és személyi sérülést okozhat.



A háromszögben található felkiáltó jel arra utal, hogy a mellékelt dokumentációban a készülék használatával (és javításával) kapcsolatos fontos információk találhatóak.

FIGYELMEZTETÉS: TŰZ ÉS ÁRAMÜTÉS ELKERÜLÉSE ÉRDEKÉBEN NE TEGYE KI A KÉSZÜLÉKET ESŐNEK ÉS NEDVESSÉGNEK.

FIGYELMEZTETÉS: Ne helyezze a berendezést zárt helyre, például könyvszekrénybe vagy más hasonló bútordarabba!

VIGYÁZAT: A szellőzőnyílásokat nem szabad elzárni. A berendezést a gyártó utasításainak megfelelően kell telepíteni.

A készülékházon található nyílások a szellőzést szolgálják, a megbízható működés és a túlmelegedés elkerülése érdekében. A szellőzőnyílásokat nem szabad elzárni azáltal, hogy a berendezést ágyra, kanapéra, szőnyegre vagy más hasonló felszínre helyezik. Nem szabad a berendezést könyvszekrénybe vagy más beépített keretbe helyezni, csak akkor, ha a megfelelő szellőzés biztosítva van, illetve ha az elhelyezés megfelel a gyártó utasításainak.



VIGYÁZAT: Ebben a készülékben lézerezrendszer működik. A készülék rendeltetésszerű használatának érdekében olvassa el figyelmesen ezt a használati útmutatót, és tartsa meg referenciaképpen. Amennyiben a készülék karbantartást igényel, forduljon szakszervizhez. Az ellenőrzéseket, beállításokat és egyéb eljárásokat az itt leírt módon kell elvégezni, máskülönben veszélyes sugárzás keletkezhet. A lézersugár közvetlen hatásának elkerülése érdekében ne nyissa fel a készülék fedelét.

ÓVINTÉZKEDÉS a hálózati kábellel kapcsolatban

A legtöbb készülék esetében ajánlatos, hogy olyan áramkörre legyen rákapcsolva, amely az adott berendezés számára van fenntartva;

Más szóval olyan aljzatba kell csatlakoztatni, amelynek áramkörén nincsenek további csatlakozási pontok, illetve mellékáramkörök. A biztonsági kedvéért nézze meg a használati útmutató műszaki adatokat tartalmazó lapját. A fali dugaszolóaljzatok ne terhelje túl. A fali aljzat túlterhelése, a meglazult, sérült aljzat vagy hosszabbító kábel, a sérült vagy törött szigetelés veszélyt jelent. Az ilyen állapot áramütéshez vezethet, tüzet okozhat. Rendszeresen vizsgálja meg készüléke vezetékét, és ha sérülést vagy elhasználódást tapasztal, húzza ki a vezetékét az aljzataból, a készüléket ne használja tovább, és hozzáférőt szervizszakemberrel végeztesse el a megfelelő cserealkatrész beépítését. A hálózati kábelt védeni kell a fizikai és mechanikai sérülésektől: nem szabad megcsavarni, megcsomózni, összezecsielni, ajtórésbe csukni, járni rajta. Különösen figyelni kell a dugaszra, a fali aljzatra és arra a pontra, ahol a vezeték kilép a készülékből. A berendezést úgy kell lekapcsolni az elektromos hálózatról, hogy a hálózati kábelt kihúzzuk a dugaszolóaljzból. A készülék telepítésekor oda kell figyelni rá, hogy a csatlakozódugó könnyen hozzáférhető helyre kerüljön.

A készülék hordozható elemmel vagy akkumulátorral van felszerelve.

Az elemet, illetve akkumulátort így lehet a készülékből biztonságosan eltávolítani:

Vegye ki a régi elemet, illetve elemcsomagot a behelyezés lépéseit fordított sorrendben követve. A környezetszennyezés, illetve emberek vagy állatok egészségének lehetséges veszélyeztetése megelőzése érdekében a régi elemet, illetve akkumulátort kijelölt gyűjtőhelyeken kell megfelelő tartóedényben elhelyezni. Ne kezelje az elemeket, illetve elemet egyéb hulladékkal együtt. Javasoljuk helyi, ingyenes térítésű rendszerek elemeinek és akkumulátorainak felhasználását. Az akkumulátorokat ne hagyja tűző napon, hőforrás közelében, valamint ne dobja tűzbe.

VIGYÁZAT: A készüléket ne érje (csöpögő vagy fröccsenő) víz, eső, nedvesség, továbbá ne helyezzen a készülékre vízzel töltött tárgyakat, például vízát.

Ahhoz, hogy az újraindító lemez az LG-lejátszókkal használható legyen, formátálásakor a [Mastered] lehetőséget kell beállítani. A Live File System beállítás esetén a lemez az LG-lejátszókkal nem játszható le.

(Mastered/ Live File System. a Windows Vista lemezformátumai).

Régi eszközök ártalmatlanítása



1. A termékhez csatolt áthúzott, kerek szeméttároló jel jelöli, hogy a termék a 2002/96/EC EU-direktíva hatálya alá esik.
2. Minden elektromos és elektronikai terméket a lakossági hulladéktól elkülönítve kell begyűjteni, a kormány vagy az önkormányzatok által kijelölt begyűjtő eszközök használatával.
3. Régi eszközeinek megfelelő ártalmatlanítása segíthet megelőzni az esetleges egészségre vagy környezetre ártalmas hatásokat.
4. Ha több információra van szüksége régi eszközeinek ártalmatlanításával kapcsolatban, tanulmányozza a vonatkozó környezetvédelmi szabályokat, vagy lépjen kapcsolatba az üzlettel, ahol a terméket vásárolta.

Használt elemek/akkumulátorok hulladékkezelése



1. Ha a termék elemeire/akkumulátoraira ez az áthúzott kerek kuka szimbólum van elhelyezve, az azt jelenti, hogy megfelel a 2006/66/EC európai irányelvnek.
2. Ezt a szimbólumot a higany (Hg), a kadmium (Cd), illetve az ólom (Pb) vegyjelével is lehet kombinálni, ha az adott elem 0,0005%-nál több higányt, 0,002%-nál több kadmiumot, illetve 0,004%-nál több ólomot tartalmaz.
3. Minden elemet/akkumulátort a háztartási hulladéktól elkülönítve kell kezelni, a kormány, illetve a helyi hatóságok által kijelölt gyűjtőlétesítményeken.
4. A régi elemek/akkumulátorok megfelelő hulladékkezelése segít megelőzni a környezetre, illetve állatok és emberek egészségére gyakorolt lehetséges negatív következményeket.
5. A régi elemek/akkumulátorok hulladékkezelésével kapcsolatos részletes tájékoztatásért forduljon az önkormányzat irodájához, a hulladékkezelő szolgálatához, illetve ahhoz az üzlethez ahol a terméket vásárolta.



Az LG Electronics ezennel kijelenti, hogy a termékek teljesítik a 2004/108/EC, 2006/95/EC és a 2009/125/EC irányvonal alapvető követelményeit és egyéb vonatkozó előírásait.

Európai Szabványügyi Központ:
Krijgsman 1, 1186 DM Amstelveen
The Netherlands

- Felhívjuk a figyelmét, hogy az NEM ügyfélszolgálati cím. Az ügyfélszolgálattal kapcsolatos tájékoztatást a jótállási kártyán találja, illetve érdeklődhet a forgalmazónál, ahol a készüléket vásárolta.

Tartalomjegyzék

1 Az első lépések

- 2 Biztonsági előírások
- 6 Egyedülálló funkciók
- 6 – Hordozható A
- 6 – Közvetlen felvétel USB-eszköze
- 6 – Full HD felkonvertálás
- 6 Tartozékok
- 7 Bevezetés
- 7 – Lejátszható lemezek
- 7 – A "Ⓞ" szimbólum kijelzése
- 7 – A kézikönyvben használt szimbólumok
- 7 – Országkódok
- 8 A lejátszható fájlok követelményei
- 9 A távvezérlő
- 10 Előlap
- 11 Hátlap

2 Csatlakoztatás

- 12 A hangfalak csatlakoztatása a készülékhez
- 13 A rendszer elhelyezése
- 13 Csatlakoztatás a TV-készülékhez
- 13 – Komponens videocsatlakozás
- 14 – Videocsatlakozás
- 14 – A felbontás beállítása
- 14 – Videokimenet felbontása
- 15 – HDMI OUT csatlakozás
- 16 Külső készülékek csatlakoztatásán
- 16 – AUX IN csatlakoztatás
- 16 – PORT IN(Portable in) csatlakoztatás
- 16 – Zenehallgatás a hordozható lejátszóról vagy külső eszközzel
- 17 – USB-csatlakoztatás
- 17 – Az antenna csatlakoztatása

3 A rendszer beállítása

- 18 Beállítások
- 18 – A képernyőmenü nyelve - opcionális
- 18 – Megjelenítés és kilépés a Setup menüből
- 19 – Nyelv
- 19 – Megjel.
- 20 – Felbontás
- 20 – Hang
- 21 – DRC (dinamikus tartomány-vezérlés)
- 21 – Lezárás (gyerekzár)
- 22 – Egyebek

4 Használat

- 23 A főmenü használata.
- 23 Alapműveletek
- 24 Egyéb műveletek
 - 24 - A lemezinformációk megjelenítése
 - 24 - A DVD-menü megjelenítése
 - 24 - A DVD-cím megjelenítése
 - 24 - DVD 1,5-szeres sebességű lejátszása
 - 24 - Képernyővédő
 - 25 - Lejátszás indítása a kijelölt időponttól
 - 25 - Lejátszás folytatása
 - 25 - A felirattájl karakterkészletének változtatása
- 26 - Megjelölt fájlok lejátszása
- 27 - JPG képfájl megtekintése
- 28 - Elalvási időzítő beállítása
 - 28 - Dimmer
 - 28 - A hang ideiglenes kikapcsolása
 - 28 - Utolsó jelenet memória
 - 28 - Színrendszer - opcionális
 - 28 - A hangfalak hangerejének beállítása
- 29 A rádió használata
 - 29 - Kapcsolja be a készüléket
 - 29 - Rádióállomások programozása
 - 29 - Minden tárolt rádióállomás törlése
 - 29 - Tárolt állomás törlése
 - 29 - Rossz FM-vétel javítása
 - 29 - A rádióállomásokkal kapcsolatos információk megjelenítése
- 30 Hangbeállítás
 - 30 - A surround mód beállítása
- 31 Speciális műveletek
 - 31 - Felvétel USB-eszköze

5 Hibaelhárítás

- 32 Hibaelhárítás

6 Melléklet

- 33 A televízió vezérlése a készülékhez tartozó távvezérlővel
 - 33 - A távvezérlő beállítása a TV-készülékhez
- 34 Karbantartás
 - 34 - A készülék kezelése
 - 34 - Megjegyzések a lemezekkel kapcsolatban
- 35 Országkód
- 36 Nyelvkódok
- 37 Védjegyek és licenck
- 38 Műszaki adatok

1

2

3

4

5

6

Egyedülálló funkciók

Hordozható A

Zenehallgatás hordozható eszközről. (MP3, notebook stb.)

Közvetlen felvétel USB-eszköze

Zene felvétele CD-ről USB-eszköze.

Full HD felkonvertálás

HD képminőség egyszerű beállításokkal.

Tartozékok

Kérjük, ellenőrizze a mellékelt tartozékok meglétét.

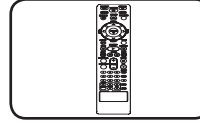

Távvezérlő (1)

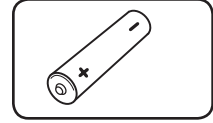

Elem (1)

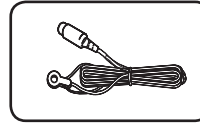

FM Antennák (1)

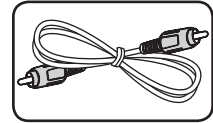

Videókábel (1)

Bevezetés

Lejátszható lemezek

A készülékkel audio címetek, DivX, MP3,WMA és/ vagy JPEG fájlokat tartalmazó DVD±R/ RW és CD-R/ RW lemezeket lehet lejátszani. A felvett készüléknek, vagy magának a CD-R/ RW (vagy DVD±R/ RW) lemeznek az állapotától, illetve a felvételt készítő szoftvertől függően előfordulhat, hogy a CD-R/ RW (vagy DVD±R/ RW) lemezt nem lehet lejátszani a készülékkel.



DVD-VIDEO (8 cm/12 cm)

Ilyenek a megvásárolható vagy bérelhető lemezek.



DVD±R (8 cm/12 cm)

Csak video módban és lezárva.



DVD-RW (8 cm/12 cm)

Csak video módban és lezárva



DVD+R: Csak video módban

Kétrétegű lemez is használható.



DVD+RW (8 cm/12 cm)

Csak video módban.



Audio CD: Zenei CD-k vagy a megvásárolható zenei CD-kkel azonos formátumú CD-R/ CD-RW lemezek.

A "Ⓞ" szimbólum kijelzése

Működés közben a TV-készüléken a "Ⓞ" szimbólum jelenhet meg, ami azt jelzi, hogy az ebben a használati útmutatóban leírt funkció az adott DVD-vel nem használható.

A kézikönyvben használt szimbólumok



DVD-Video, video vagy VR módú, lezárt DVD±R/RW



Audio CDs



Az USB/lemez filmfájljai



Az USB/lemez zenefájljai



Fényképfájlok

! Megjegyzés

Speciális megjegyzéseket és használati jellemzőket jelöl.

! TANÁCS

A művelet egyszerűbb elvégzésére vonatkozó tanácsokat és tippet jelöl.

! VIGYÁZAT

A helytelen használatból eredő esetleges károk megelőzésére vonatkozó tanácsokat jelöli.

Országkódok

A berendezés hátlapján nyomtatott régiókód található. A berendezéssel csak olyan DVD lemezt lehet lejátszani, amelyik ugyanezzel vagy az "ALL" régiókóddal van felcímkézve.

- A legtöbb DVD lemez borítóján jól láthatóan fel van tüntetve a régiókód, egy földgömb formájában, amely egy vagy több számot tartalmaz. A berendezés csak akkor tudja lejátszani a lemezt, ha régiókódja megegyezik a lemezzel.
- Ha eltérő régiókódú lemezt próbál lejátszani, a televízió képernyőjén a "Check Regional Code" (Ellenőrizze a régiókódot) üzenet jelenik meg.

A lejátszható fájlok követelményei

A MP3/ WMA fájlok követelményei

A lejátszó az MP3/ WMA lemezekkel az alábbi korlátozások mellett kompatibilis :

- Mintavételi frekvencia : 32 - 48 kHz (MP3), 32 - 48kHz (WMA)
- Bitráta : 32 - 320 kbps (MP3), 40 - 192 kbps (WMA)
- Támogatási verzió : v2, v7, v8, v9
- Fájlok max. száma : kevesebb mint 999.
- Fájlkiterjesztés : ".mp3"/ ".wma"
- D-ROM fájlformátuma: ISO9660/ JOLIET
- Javasoljuk az Easy-CD Creator használatát, amely ISO 9660 fájlrendszert hoz létre.

A képfájlok követelményei

A készülék a következő korlátozásokkal kezeli a fényképfájlokat:

- 2760 x 2048 pixel szélesség
- Fájlok max. száma : kevesebb mint 999.
- A felvételi formátum és a lemez állapota miatt előfordulhat, hogy egyes lemezeket nem lehet lejátszani.
- Fájlkiterjesztés : ".jpg"
- CD-ROM fájlformátuma: ISO9660/ JOLIET

A DivX fájlok követelményei

A készülék a következő korlátozásokkal játssza le a DivX fájlokat :

- Felbontás : 720x576 (W x H) pixel
- A DivX-feliratfájl neve legfeljebb 45 karaktert tartalmazhat.
- Ha a DivX fájlnev értelmetlen karaktert tartalmaz, akkor helyette "_" karakter jelenik meg a képernyőn.
- Képváltási sebesség : max. 30 fps
- Ha a fájl video- és audio-szerkezete nem "interleaved" (váltott soros), akkor a készülék vagy a képet, vagy a hangot játssza le.
- A lejátszható DivX-fájlok: ".avi", ".mpg", ".mpeg", ".divx"
- A lejátszható feliratfájlok: SubRip(*.srt/*.txt), SAMI(*.smi), SubStation Alpha(*.ssa/*.txt), MicroDVD(*.sub/*.txt), SubViewer 2.0(*.sub/*.txt), Vobsub (*.sub)
- Kodek : "DIVX3.xx", "DIVX4.xx", "DIVX5.xx", "MP4V3", "3IVX".
- Hangformátum : "AC3", "PCM", "MP3", "WMA".
- Mintavételi frekvencia : 32 - 48 kHz (MP3), 32 - 48kHz (WMA)
- Bitráta : 32 - 320 kbps (MP3), 40 - 192 kbps (WMA)
- A Live fájlrendszerben formázott lemezt a készülék nem tudja lejátszani.
- Ha a DivX-fájlnev és a feliratfájl neve eltérő, akkor előfordulhat, hogy a felirat nem jelenik meg.
- Előfordulhat, hogy a DivX-specifikációknak nem megfelelő fájl lejátszása nem lesz megfelelő.

A távvezérlő

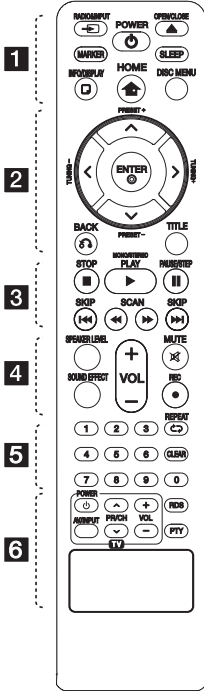

Az elemek behelyezése

A távvezérlő hátulján vegye le az elemtartó fedelét és a + és - pólusokra ügyelve helyezzen be egy (AAA méretű) elemet.

..... **1**

RADIO&INPUT: A bemeneti jelforrás módosítása.

MARKER: Lejátszási lista tételeinek kijelölése.

POWER: A készülék be- és kikapcsolása.

OPEN/CLOSE: A lemeztálca kitolása és behúzása.

SLEEP: Beállíthatja, hogy a megadott időben a készülék kikapcsoljon. (Dimmer : a kijelző fényereje a felére csökken.)

INFO/DISPLAY: A képernyőmenü megjelenítése.

HOME: A [Főmenü] jelenik meg.

DISC MENU: A DVD menüjének megjelenítése.

..... **2**

^ / v / < / > (fel/ le/ bal/ jobb): Navigálás a menükben.

PRESET +/-: Rádióadó kijelölése.

TUNING +/-: Rádióállomás behangolása.

ENTER: Menüpont választásának megerősítése. Rádióállomások programozása.

BACK: Mozgás visszafelé a menüben vagy kilépés a beállítások menüjéből.

TITLE: Ha a behelyezett DVD-n van menü, a címmenü jelenik meg. Egyébként a lemezmenü jelenhet meg.

..... **3**

STOP: A lejátszás vagy felvétel leállítása.

PLAY, MONO/STEREO: A lejátszás indítása. Monó/sztereo kiválasztása.

PAUSE/STEP: Lejátszás szüneteltetése.

SKIP: Ugrás a következő vagy előző fejezetre/sávra/fájltra.

SCAN: Keresés előre vagy visszafelé.

..... **4**

SPEAKER LEVEL: A kijelölt hangfal hangerejének beállítása.

SOUND EFFECT: A hanghatás kiválasztása.

VOL +/- (Hangereje): A hangszóró hangereje.

MUTE: A hang elnémítása.

REC: Közvetlen felvétel USB-eszköze.

..... **5**

0-9 számgombok: Számozott menüpontok kijelölése.

REPEAT: Lejátszási mód kiválasztása. (Random, repeat)

CLEAR: Jelölés eltávolítása a listából vagy szám törlése jelszó beállításakor.

..... **6**

TV-vezérlőgombok: (lásd a 33. oldalon).

RDS: Rádiós adattovábbító rendszer (RDS).

PTY: Váltás a különböző RDS-információk között.

1

Az első lépések

Előlap

1

Az első lépések

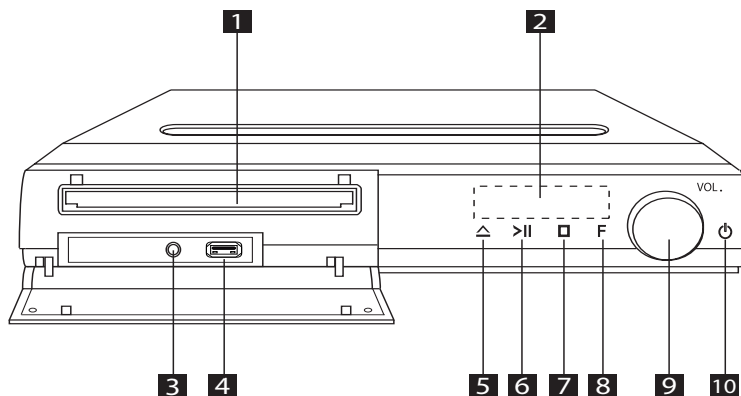

- 1** DVD/CD lemeztálca
- 2** Kijelző
A készülék pillanatnyi állapotát mutatja.
- 3** **PORT. IN** (Portable in)
A készüléken hordozható eszközön található zenét is le lehet játszani.
- 4** USB-csatlakozó
A készülékhez csatlakoztatott USB-eszköztől is le lehet játszani a video-, kép- és zenefájlokat.
- 5** **△** (NYITÁS/ZÁRÁS)
A lemeztálca nyitása és zárása.
- 6** **>||** (PLAY/PAUSE)
A lejátszás elindítása.
A lejátszás ideiglenes megállítása, még egyszer megnyomva a lejátszás folytatása.
- 7** **□** (Stop)
A lejátszás leállítása.
- 8** **F** (funkció)
A funkció és a bemeneti jelforrás kijelölése.
- 9** **VOL.** (Volume)
A hangerő beállítása.
- 10** **⏻** (Bekapcsoló gomb)
A készülék BE- és KIKAPCSOLÁSA.

Hátlap

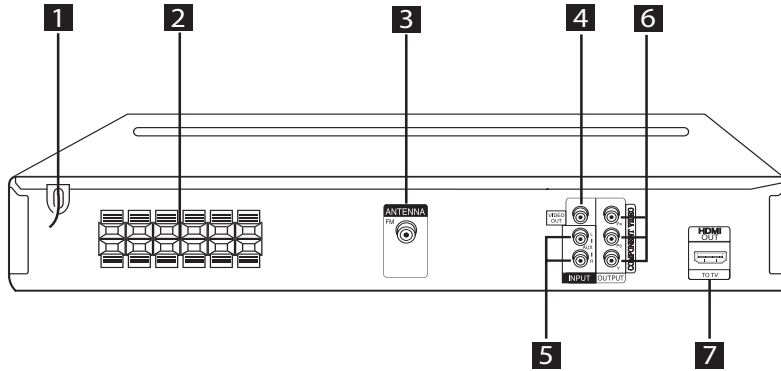

- 1** Hálózati kábel
- 2** Hangszóró-csatlakozó
- 3** Antennacsatlakozó
FM – FM-huzalantenna csatlakoztatása
- 4** VIDEO OUT csatlakozó
- A TV videobemeneteire
- 5** AUX (L/R) INPUT csatlakozó
- Csatlakoztatás 2-csatornás hangkimenettel
ellátott külső jelforrásra
- 6** COMPONENT VIDEO KIMENET
Komponens (Y PB PR) bemenettel ellátott TV-
készülék csatlakoztatása.
- 7** HDMI OUT csatlakozó
HDMI-bemenettel ellátott TV-készülék
csatlakoztatása.
(Digitális hangot és képet továbbító csatlakozó.)

A hangfalak csatlakoztatása a készülékhez

2

Csatlakoztatás

1. A csatlakozó műanyag lapkáját megnyomva a csatlakozó kinyílik. A kábelvéget illessze a csatlakozóba és engedje el a műanyag lapkát.

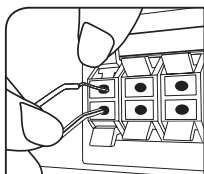

2. A kábelek fekete erét csatlakoztassa a - (mínusz), a másik erét pedig a + (plusz) jelölésű csatlakozókra.

Hangfal	Pozíció
Hátsó R	Jobb hátsó
Hátsó L	Bal hátsó
CENTER	Center
Mélynyomó	Bármelyik elülső pozíció
Első R	Jobb első
Első L	Bal elől

⚠ VIGYÁZAT

- Gyerekek a kezükkel vagy más tárggyal ne nyúljanak a *hangfalak üregébe.
* Hangfal ürege : A gazdag mélyhangzást biztosító nyílás a hangfalon (a burkolatban).
- A hangszórókban mágneses részek vannak, ezért a TV vagy a monitor képernyőjén színhibák keletkezhetnek. A hangszórókat a TV-képernyőtől vagy a PC monitorától távol helyezze el.

A rendszer elhelyezése

Az alábbi ábra a rendszer elhelyezésének egy példáját mutatja be.

Ne feledje, hogy az itt leírt utasításokhoz tartozó szemléltető ábra példaként szolgál, és eltérhet a tényleges elrendezéstől.

A legjobb térhangzás elérése érdekében a mélynyomó kivételével minden hangszórót helyezzen egyenlő távolságba a hallgatás helyétől **(A)**.

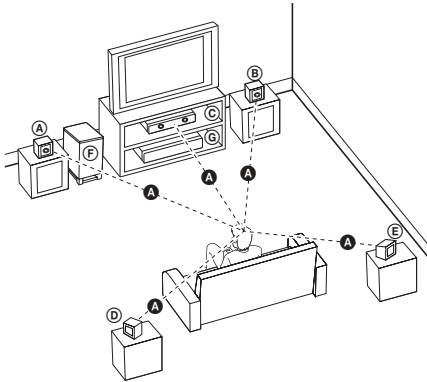

- (A)** Bal első hangszóró (L)/ **(B)** Jobb első hangszóró (R):
Helyezze az első hangszórókat a monitor vagy TV-képernyő két oldalára, lehetőleg egy vonalban a TV-képernyővel.
- (C)** Középső hangszóró: A középső hangszórót a monitor vagy TV-képernyő fölé vagy alá helyezze.
- (D)** Bal térhatás hangszóró (L)/ **(E)** Jobb térhatás hangszóró (R):
A hangszórókat a hallgatás helye mögé, kissé befelé fordítva helyezze el.
- (F)** Mélynyomó: A mélynyomó pozíciója nem különösebben lényeges, mivel a mély hangok kevésbé irányítottak. Azonban a mélynyomókat előnyösebb az első hangszórók közelében elhelyezni. Fordítsa kissé a helyiség közepe felé, ezzel csökkentheti a falról történő visszaverődést.
- (G)** Készülék

Csatlakoztatás a TV-készülékhez

A meglévő berendezéstől függően végezze el a következő csatlakoztatások egyikét.

! Megjegyzés

- A csatlakoztatni kívánt TV-tők vagy más berendezéstől függően a csatlakoztatás módja különféle lehet. Csak az ebben az útmutatóban leírt csatlakoztatásokat használja.
- A legjobb csatlakoztatási módot a TV, a sztereo rendszer vagy a külső készülékek használati útmutatójában találhatja meg.

! VIGYÁZAT

- Ügyeljen arra, hogy a lejátszó közvetlenül csatlakozzon a TV-re.. A TV-t állítsa a megfelelő videobemenetre.
- A lejátszót ne a videomagnón (VCR) keresztül csatlakoztassa.. Mázolásakor a kép torzulhat.

Komponens video csatlakozás

A komponens kábeleket kösse össze a készülék COMPONENT VIDEO OUTPUT kimeneti csatlakozóit és a TV megfelelő bemeneti csatlakozóit.

A hang a rendszer hangfalain hallható.

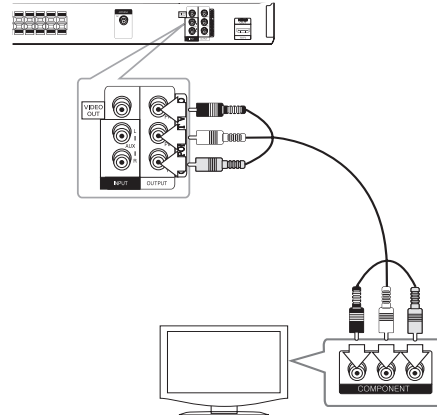

Videocsatlakozás

A videokábelrel kösse össze a készülék VIDEO OUT csatlakozóját és a TV-készülék videobemenetét.

A hang a rendszer hangfalain hallható.

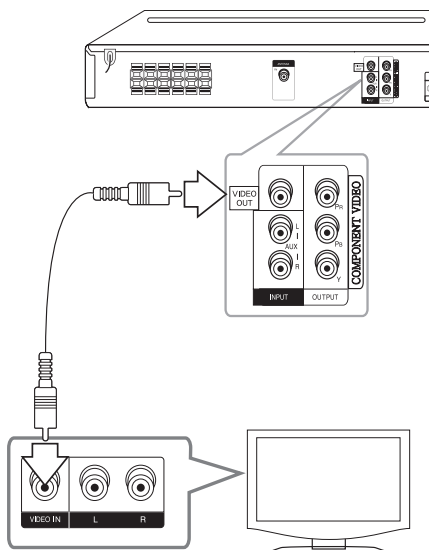

2
Csatlakoztatás

A felbontás beállítása

A készülék HDMI OUT és COMPONENT VIDEO OUT csatlakozóján többféle felbontású kimeneti jelet lehet beállítani. A felbontást a [Beállítás] menüben lehet beállítani.

1. Nyomja meg a **HOME** gombot.
2. A **</>** gombokkal válassza a [Beállítás] menüt és nyomja meg az **ENTER** gombot. A [Beállítás] menü jelenik meg.



3. A **^/v** gombokkal válassza a [Megjel.] lehetőséget, majd a **>** megnyomásával lépjen a következő szintre.
4. A **^/v** válassza a [Felbontás] lehetőséget, majd az **>** megnyomásával lépjen a következő szintre.
5. A **^/v** gombokkal jelölje ki a kívánt felbontást és nyomja meg az **ENTER**-t.

! Megjegyzés

Ha TV nem képes a lejátszón beállított felbontás kezelésére, akkor a következőképpen 480p (vagy 576p) felbontást lehet beállítani:

Az előlap **STOP** gombját tartva nyomva 5 mp-nél hosszabb ideig.

Videokimenet felbontása

A csatlakoztatás típusától függően a kijelzőn megjelenített felbontás és a tényleges felbontás eltérhet.

[HDMI OUT]: 1080p, 1080i, 720p és 480p (vagy 576p) és 480i (vagy 576i)

[COMPONENT VIDEO OUT]: 480p (vagy 576p) és 480i (vagy 576i)

[VIDEO OUT]: 480i (vagy 576i)

HDMI OUT csatlakozás

Ha HDMI TV-je vagy monitora van, ehhez a készülékhez HDMI-kábellel is csatlakoztathatja (Type A, Nagysebességű HDMI™-kábel).

A készülék HDMI OUT kimeneti csatlakozóját kösse össze a HDMI-kompatibilis TV vagy monitor HDMI IN bemeneti csatlakozójával

A TV bemenetét állítsa HDMI-re (lásd a TV használati útmutatóját).

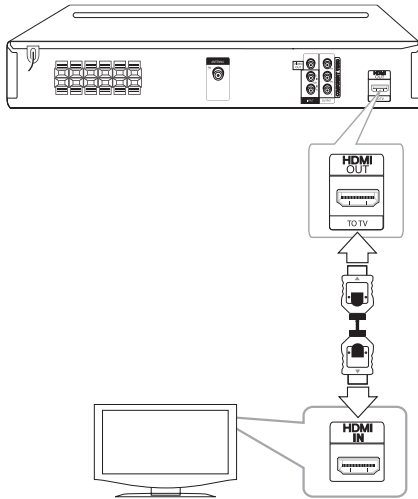

TANÁCS

- Ezzel a HDMI-csatlakozással teljesen digitális hangot és képet élvezhet.
- HDMI-összeköttetés esetén be lehet állítani a HDMI-kimenet felbontását. (Lásd „A felbontás beállítása” a 14. oldalon.)

Megjegyzés

- Ha a csatlakoztatott HDMI-eszköz nem képes a készülék jelének kezelésére, a hang torz lehet vagy nem is hallható.
- HDMI- vagy DVI-kimenetű készülék csatlakoztatásakor ügyeljen a következőkre:
 - Próbálja meg a HDMI/DVI készülék és ennek a készüléknek a kikapcsolását. Ezután kapcsolja be a HDMI/DVI készüléket, várjon kb. 30 másodpercet, majd kapcsolja be ezt a készüléket.
 - A csatlakoztatott készülék videokimenetének beállítása megfelelő-e ehhez a készülékhez.
 - A csatlakoztatott készülék a 720x480i (vagy 576i), 720x480p (vagy 576p), 1280x720p, 1920x1080i vagy 1920x1080p videokimenet kezelésére képes.
- A készülékkel nem minden HDCP-képes HDMI- vagy DVI-eszköz használható.
 - Nem-HDCP eszköz esetén a megjelenített kép nem lesz megfelelő.
 - A készülék nem játszik le és a TV-képernyő fekete vagy zöld lesz, illetve „havazás” jelenhet meg a képernyőn.
- Ha a kép zajos, vagy vonalak láthatók rajta, akkor ellenőrizze a HDMI-kábelt (High Speed HDMI™ Cable).

VIGYÁZAT

- Ha a felbontást a csatlakozás létrehozása után változtatja meg, az hibás működést eredményezhet. A probléma megoldásához kapcsolja ki, majd kapcsolja be a készüléket.
- Ha a HDCP HDMI összeköttetés hibás, a TV-képernyő fekete vagy zöld lesz, illetve „havazás” jelenhet meg a képernyőn. Ilyenkor ellenőrizze a HDMI-összeköttetést vagy csatlakoztassa le a HDMI-kábelt.

Külső készülékek csatlakoztatásán

AUX IN csatlakoztatás

A külső készüléket kimenetét csatlakoztassa a készülék AUX (L/R) csatlakozójára.

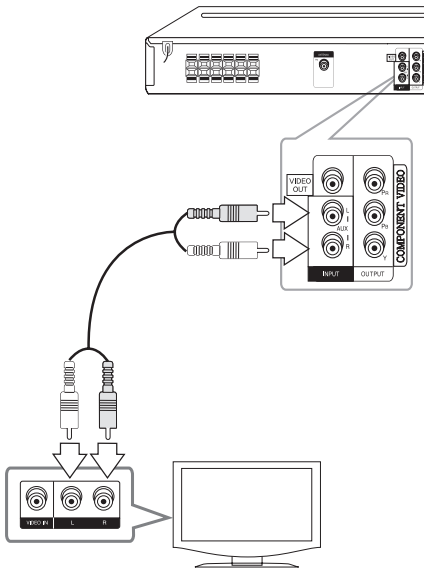

! Megjegyzés

Ha a TV-készüléknek (külső készüléknek) csak egy hangkimenete van (mono), akkor azt a készülék bal (fehér) hangbemenetére csatlakoztassa.

PORT IN(Portable in) csatlakoztatás

A hordozható készülék (MP3, PMP stb.) kimenetét csatlakoztassa a **PORT. IN (PORTABLE IN)** bemeneti csatlakozóra.

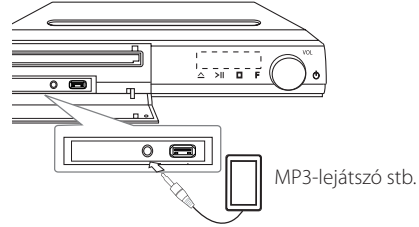

Zenehallgatás a hordozható lejátszóról vagy külső eszköztől

A készülék sokféle hordozható lejátszó vagy külső eszköz hangját adhatja vissza.

1. A hordozható lejátszót csatlakoztassa a készülék **PORT.IN(PORTABLE IN)** csatlakozójára.

Vagy

2. A **(POWER)** gombbal kapcsolja be a készüléket.
3. A **RADIO&INPUT** gombbal válassza a **PORTABLE** vagy **AUX** funkciót.
4. Kapcsolja be a hordozható lejátszót vagy külső eszközt és indítsa el a lejátszást.

USB-csatlakoztatás

Az USB-memóriát (MP3-lejátszót stb.) csatlakoztassa a készülék előlapján található USB-csatlakozóra.

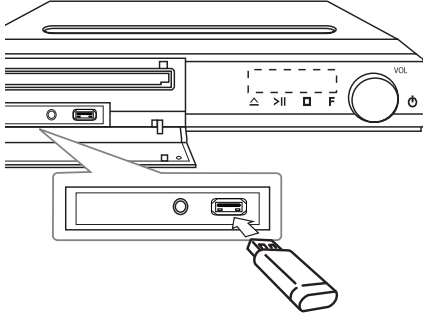

Az USB-eszközt eltávolítása

1. Válasszon másik üzemmódot vagy nyomja meg kétszer a **STOP** gombot.
2. Távolítsa el az USB-eszközt.

A használható USB-eszközök

- MP3-lejátszó: Flash típusú MP3-lejátszó
- USB Flash-meghajtó: USB 2,0 vagy USB 1,1 eszközök
- A készülékkel nem minden USB-eszköz használható.

Az USB-eszköz követelményei

- Ha az USB-eszköz számítógéppel való használatához külön program telepítése szükséges, akkor az ezzel a készülékkel nem használható.
- Működés közben ne húzza ki az USB-eszközt.
- Nagy kapacitású USB-eszköz esetén a keresés akár több percig is tarthat.
- Az adatvesztés megelőzése érdekében rendszeresen mentse adatait.
- USB hosszabbító kábel vagy USB hub használata esetén előfordulhat, hogy a készülék nem ismeri fel az USB-eszközt.
- Az NTFS fájlrendszer nem használható. (Csak FAT (16/32) fájlrendszer használható.)
- A készülék legfeljebb 1 000 fájlt tud kezelni.
- Külső HDD, lezárt eszköz vagy hardveres USB-eszköz nem használható.
- A készülék USB-csatlakozóját nem lehet a PC-re csatlakoztatni. A készülék tárolóeszközként nem használható.

Az antenna csatlakoztatása

A rádióvételhez csatlakoztassa a mellékelt FM antennát.

Az FM huzalantennát csatlakoztassa az FM csatlakozóra.

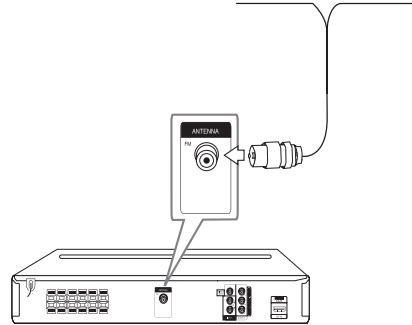

! Megjegyzés

Teljesen húzza ki az FM huzalantennát. A csatlakoztatás után az FM huzalantennát lehetőleg állítsa vízszintes helyzetbe.

Beállítások

A Setup menüben különböző paramétereket, pl. a képet és a hangot lehet beállítani.

Egyebek között be lehet állítani a filmfeliratok és a menü nyelvét. Az egyes menüpontok részleteit lásd a 18 – 22 oldalon.

A képernyőmenü nyelve - opcionális

A készülék első bekapcsolásakor a nyelvbeállító menü jelenik meg a TV-képernyőn. A készüléket csak a beállítások elvégzése után lehet használatba venni. Az alapértelmezett nyelv az angol lesz.

1. A **(POWER)** gombbal kapcsolja be a készüléket. A TV-képernyőn a nyelvbeállító menü jelenik meg.

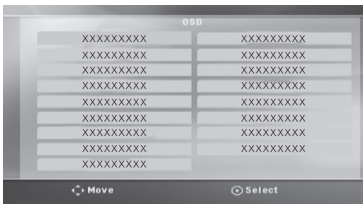

2. A **^ V <>** gombokkal jelölje ki a nyelvet és nyomja meg az **ENTER**-t. A nyugtázást kérő ablak jelenik meg.

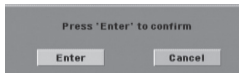

3. A nyelvválasztás befejezéséhez a **<>** gombokkal válassza az [Enter] lehetőséget és nyomja meg az **ENTER**-t.

! Megjegyzés

Ha van csatlakoztatott adathordozó (lemez/USB), akkor előfordulhat, hogy a nyelvválasztó menü nem jelenik meg, mert az adathordozó a tartalmától függően automatikus nyelvválasztással lejártható.

Megjelenítés és kilépés a Setup menüből

1. Nyomja meg a **HOME** gombot. A [Főmenü] jelenik meg.



2. A **<>** gombbal jelölje ki a kívánt [Beállítás] beállítást.
3. Nyomja meg az **ENTER**. A [Beállítás] menü jelenik meg.
4. A [Beállítás] menüből a **HOME** vagy **BACK** megnyomásával lehet kilépni.

A Setup (Beállítások) Súgó menüje

Menü	Gombok	Művelet
▲▼ Mozgat	^ V	Ugrás másik menübe.
◀ Mozgat	<	Ugrás az előző szintre.
▶ Mozgat	>	Ugrás a következő szintre, vagy menüválasztás.
Beccuk	BACK	Kilépés a [Beállítás] vagy [Hangfal Beállítás] menüből.
◉ Választ	ENTER	A menüválasztás nyugtázása.

Nyelv

A menü nyelve

A beállító menü és képernyőmenü nyelvének beállítása.

Hang/ Filmfelirat/ Lemezmenü

Válassza ki a hangsáv (lemez hangja), a feliratok és a lemezmenü kívánt nyelvét.

[Eredeti]

Az eredeti nyelv, amellyel a felvételt készítették.

[Egyéb]

A számgombokkal írja be a megfelelő négyjegyű nyelvkódot (a nyelvkódok listáját lásd a 36. oldal) és nyomja meg az **ENTER**-t. Ha rossz nyelvkódot írt be, nyomja meg a **CLEAR** gombot.

[Ki (felirat)]

A filmfelirat kikapcsolása.

Megjel.

TV-képarány

A TV-készülék képarányának megfelelő megjelenítés beállítása.

[4:3]

Válassza ezt, ha a TV-készülék 4 : 3 képarányú.

[16:9]

Válassza ezt, ha a TV-készülék 16 : 9 képarányú.

Display Mode

A 4 : 3 választása esetén meg kell adni, hogy a szélesvásznú kép milyen módon jelenjen meg a képernyőn.

[Letterbox]

Széles kép megjelenítése alul és felül fekete sávval.

[Panscan]

Széles kép automatikus megjelenítése a teljes képernyőn, a túlnyúló képrészek levágásával. (Ha a lemez/fájl nem alkalmas a Pan Scan megjelenítésre, a kép Letterbox képaránnyal jelenik meg.)

Felbontás

A kimeneti komponens és HDMI-videójel felbontásának beállítása. A felbontással kapcsolatban lásd még: „A felbontás beállítása”, 14. oldal).

[Auto]

Ha a HDMI OUT csatlakozó kijelző-információ (EDID) megjelenítésére képes TV-re csatlakozik, akkor a készülék a csatlakoztatott TV számára legmegfelelőbb felbontást választja. Ha csak a COMPONENT VIDEO OUT kimenetet csatlakoztatta, akkor a felbontás az alapértelmezett 480i értékre vált.

[1080p]

1080 soros progresszív video.

[1080i]

1080 soros váltott soros (interlaced) video.

[720p]

720 soros progresszív video.

[480p (vagy 576p)]

480 (vagy 576) soros progresszív video.

[480i (vagy 576i)]

480 (vagy 576) soros váltott soros (interlaced) video.

Hang

Hangfal Beállítás

A beépített 5.1 csatornás surround-dekódert a következőképpen kell beállítani.

1. Az [Hang] menüben válassza az [Hangfal Beállítás] menüpontot.
2. Nyomja meg az **ENTER** gombot.
Az [5.1 HANGFAL] menü jelenik meg.



3. A **<>** gombokkal jelölje ki a beállítani kívánt hangfalat.

4. Beállítások a **Λ V <>** gombokkal.
5. A **BACK** gombbal az előző menübe lehet visszatérni.

[Hangszóró]

Jelölje ki a beállítani kívánt hangfalat.

! Megjegyzés

A Dolby-licencmegállapodás értelmében egyes hangfalbeállításokat nem lehet elvégezni.

[Méret]

Mivel a hangfalméret beállítása rögzített, ezért ezt nem lehet megváltoztatni.

[Hangerő]

A hangszórók hangerejének beállítása.

[Távolság]

ha a hangfalakat csatlakoztatta a DVD vevőerősítőhöz, állítsa be a hangfalak és a hallgatási pont távolságát, ha a center vagy a hátsó hangfalak távolsága nagyobb, mint az első hangfalaké. Így minden hangfal hangja egyidőben érheti el a hallgatót. A **<>** gombbal állítsa be a kijelölt hangfal távolságát. A távolság a center vagy hátsó hangfalak, illetve az első hangfalak távolságának különbsége.

[Próba]

A **Λ V** gombokkal válassza a [Hangfalteszt indítása] menüt és nyomja meg az **ENTER** gombot. A leállításához ismét nyomja meg az **ENTER** gombot. Állítsa be úgy a hangfalak hangerejét, hogy azok illeszkedjenek a rendszerben tárolt tesztlejekhez.

DRC (dinamikus tartomány-vezérlés)

A hangerőt halkra állítva állítsa be a kívánt hangzást (csak Dolby Digital). A funkciót az [Be] beállítással lehet bekapcsolni.

HD AV Szinkron

A digitális TV-műsorok esetén sokszor előfordul, hogy a hang és a kép között késleltetés van. Ilyenkor késleltetni lehet a hangot, így a hang gyakorlatilag „megvárja” a képet: ez a HD AV Sync funkció. A **Λ V** gombbal (a távvezérlőn) fel és le lehet mozogni a beállítható 0 és 300 msec közötti késleltetés-értékek között.

Lezárás (gyerekzár)

Az országkód beállítása

A készülék első bekapcsolása után az alábbiak szerint be kell állítani a területkódot.

1. Válassza a [Lezárás] menüt és nyomja meg a **>** gombot.
2. Nyomja meg a **>** gombot.
A [Lezárás] funkciók használatához be kell írni a beállított jelszót. Írja be a jelszót és nyomja meg az **⊙ ENTER**-t. Nyugtázásképpen írja be ismét a jelszót és nyomja meg az **⊙ ENTER**-t. Téves beírás esetén az **⊙ ENTER**, megnyomása előtt a **CLEAR** gombbal lehet törölni.
3. A **Λ V** gombokkal jelölje ki az első karaktert.
4. Nyomja meg az **⊙ ENTER**-t és a **Λ V** gombokkal jelölje ki a második karaktert.
5. A választást az **⊙ ENTER** gombbal nyugtázza.

Korhatár

A tartalom alapján letiltja a korhatáros DVD-k lejátszását. Nem minden lemez korhatáros.

1. A [Felold] menüben válassza a [Korhatár] almenüt és nyomja meg a **>** gombot.
2. Írja be a jelszót és nyomja meg az **⊙ ENTER**.
3. A **Λ V** gombokkal jelölje a korhatárt (1-8).

[Korhatár 1-8]

Az 1-es korhatár a legszigorúbb, a 8-as a legenyhébb.

[Felold]

ennek választásakor a gyerekzár kikapcsolódik és a lemezt teljesen le lehet játszani.

4. A választást nyugtázza az **⊙ ENTER** gombbal.

Jelszó

Be lehet írni vagy módosítani lehet a jelszót.

1. A [Lezárás] menüben válassza a [Jelszó] menüpontot és nyomja meg a > gombot.
2. Nyomja meg az **ENTER**-t.
3. Írja be a jelszót és nyomja meg az **ENTER**-t.
A jelszó módosításához álljon a [Módosít] menüpontra, majd nyomja meg az **ENTER**-t.
Írja be a jelszót és nyomja meg az **ENTER**-t.
Nyugtázásképpen írja be ismét a jelszót és nyomja meg az **ENTER**-t.
4. A menüből a **HOME** gombbal lehet kilépni.

! Megjegyzés

Ha elfelejtette a jelszót, akkor azt a következő lépésekkel törölni lehet.

1. A [Főmenü] menüben válassza a [Beállítás] menüt.
2. Írja be a „210499” számot és nyomja meg az **ENTER**-t. A jelszó törlődik.

Területkód

A 35. oldal listája alapján írja be annak a területnek a kódját, amelynek a szabványai szerint a korhatár megállapítása történt.

1. A [Lezárás] menüben válassza az [Területkód] almenüt és nyomja meg a > gombot.
2. Írja be a jelszót és nyomja meg az **ENTER**-t.
3. A **Λ V** gombokkal jelölje ki az első karaktert.
4. Nyomja meg az **ENTER**-t és a **Λ V** gombokkal jelölje ki a második karaktert.
5. A választást az **ENTER** gombbal nyugtázza.

Egyebek

DivX VOD

A DIVX VIDEO: A DivX® a DivX, LLC, a Rovi Corporation egy leányvállalata által létrehozott digitális videoformátum. Ez a készülék hivatalos DivX-tanúsítvánnyal rendelkező eszköz, amely alkalmas DivX videók lejátszására. Látogasson el a divx.com honlapra, ahol további tájékoztatást kaphat és ahonnan a fájlokat DivX videóvá konvertáló szoftvereszközöket tölthet le.

A DIVX VIDEO-ON-DEMAND: Ezt a DivX® -tanúsított készüléket a megvásárolt DivX Video-on-Demand (VOD) filmek lejátszásához regisztrálni kell. A regisztrációs kód beszerzéséhez a készülék beállítóménüjében keresse meg a DivX VOD menüpontot. A regisztrálás befejezéséhez keresse fel a vod.divx.com honlapot.

[Regisztrálás]

A lejátszó regisztrációs kódjának megjelenítése.

[Reg. megszüntetése]

A lejátszó kikapcsolása és a kikapcsolási kód megjelenítése.

! Megjegyzés

A DivX VOD honlapról letöltött videókat csak ezen a készüléken lehet megtekinteni.

A főmenü használata.

1. Nyomja meg a **HOME** gombot.
A [Főmenü] jelenik meg.



2. A **<>** gombbal jelölje ki a kívánt lehetőséget.
3. A kijelölés után nyomja meg az **ENTER**-t.
[Zene] – A [ZENE] menü megjelenítése.
[Film] – A video lejátszása vagy a [FILM] menü megjelenítése.
[Fénykép] – A [FÉNYKÉP] menü megjelenítése.
[Beállítás] – A [Beállítás] menü megjelenítése.

! Megjegyzés

Ha a készülékben nincs lemez, vagy USB-eszköz, akkor a [Zene], [Film] vagy [Fénykép] nem választható.

Alapműveletek

1. Az **OPEN/CLOSE** gomb használatával tegye be a lemezt vagy csatlakoztassa az USB-eszközt az USB-csatlakozóra.
2. Nyomja meg a **HOME** gombot.
A [Főmenü] jelenik meg.
3. A **<>** gombbal jelölje ki a kívánt lehetőséget.
Ha a készülékben lemez van és USB-eszközt is csatlakoztatott, akkor a [Film], [Fénykép] vagy [Zene] választása esetén a médiaválasztó menü jelenik meg. Jelölje ki az adathordozó típusát és nyomja meg az **ENTER**-t.



4. A kijelölés után nyomja meg az **ENTER**-t.

! Megjegyzés

- A legtöbb Audio CD és DVD-ROM esetén a lejátszás automatikusan elindul.
- A lejátszó csak az USB-tárolóeszközön vagy a lemezen lévő fájlt játssza le automatikusan.

Ehhez	Tegye ezt.
Leállítás	Nyomja meg a STOP .
Lejátszás	Nyomja meg a PLAY, MONO/STEREO .
Szünet	Nyomja meg a PAUSE/STEP .
Léptetés (kockázás)	A léptetéshez többször nyomja meg a PAUSE/STEP gombot. (csak DVD, DivX)
Ugrás a következő/ előző fejezetre/ sávra/fájltra.	Lejátszás közben nyomja a SKIP gombbal a következő fejezetre/sávra lehet ugrani, vagy az éppen játszott fejezet/sáv elejére lehet visszatérni. A SKIP ombot kétszer röviden megnyomva az előző fejezetre/sávra/fájltra lehet ugrani.
Egy pont gyors megtalálása a fájl gyorsított lejátszásával előre vagy visszafelé.	A lejátszási sebességet a SCAN ismételt megnyomásával lehet változtatni. A PLAY, MONO/STEREO megnyomásával vissza lehet térni a normál sebességű lejátszáshoz.
Ismételt vagy véletlenszerű lejátszás	A REPEAT többszöri megnyomása után a készülék ismételten vagy véletlenszerűen lejátszsa az éppen játszott címet, fejezetet vagy sávot. – DVD : Fejezet/ Cím/ Ki – DivX : Cím/ Mind/ Ki – Audio CD/ MP3/ WMA : Sáv/ Mind/ Véletlenszerű/ Ki
A lejátszási sebesség csökkentése	A lejátszási sebességet a szünet üzemmódban a SLOW (vagy PLAY) megnyomásával lehet változtatni. (csak DVD, DivX) A DivX fájl nem lehet lassítva visszafelé lejátszani.

Egyéb műveletek

A lemezinformációk megjelenítése

A behelyezett lemezzel kapcsolatban számos adatot lehet megjeleníteni a képernyőn.

1. Ezeket a  **INFO/DISPLAY** gombbal lehet lehívni.
A megjelenített adatok a lemez típusától vagy a lejátszási állapottól függenek.
2. A **Λ V** gombbal meg lehet jeleníteni az információkat és a **<>** gombbal meg lehet változtatni azokat.

Cím - éppen játszott cím, címek száma/teljes száma.

Fejezet - Most játszott/ összes fejezet száma.

Idő - Eltelt játékidő.

Hang - A kijelölt hang vagy hangcsatorna.

Felirat - A kijelölt felirat.

Kameraállás - A kijelölt/ összes kameraállás száma.

Megjegyzés

Ha pár másodpercig egy gombot sem nyom meg, akkor a megjelenített adatok eltűnnek.

4

Használat

A DVD-menü megjelenítése

DVD

Ha több menüt tartalmazó DVD-t játszik le, itt ki lehet jelölni a használni kívánt menüt.

1. Nyomja meg a **DISC MENU** gombot.
A lemezmenü jelenik meg.
2. A **Λ V <>** gombbal jelölje ki a menüt.
3. Nyomja meg a **▶ PLAY, MONO/STEREO** gombot.

A DVD-cím megjelenítése

DVD

Ha több címet tartalmazó DVD-t játszik le, itt ki lehet jelölni a használni kívánt címet.

1. Nyomja meg a **TITLE** gombot.
A lemezcím jelenik meg.
2. A **Λ V <>** gombbal jelölje ki a menüt.
3. Nyomja meg a **▶ PLAY, MONO/STEREO** gombot.

DVD 1,5-szeres sebességű lejátszása

DVD

Az 1,5-szeres sebességgel a normál lejátszásnál gyorsabban látható a kép és hallható a hang.

1. Az 1,5-szeres sebességű lejátszáshoz lejátszás közben nyomja meg a **▶ PLAY, MONO/STEREO** gombot. A képernyőn. "▶X1.5" jelenik meg.
2. A ismét nyomja meg a **▶ PLAY, MONO/STEREO** gombot.



Képernyővédő

Akkor jelenik meg, ha a készülék kb. 5 percig leállított üzemmódban van.

Lejátszás indítása a kijelölt időponttól



DVD MOVIE

A fájl vagy cím lejátszásának indítása a választott időpontban.

1. Lejátszás közben nyomja meg a  **INFO/ DISPLAY** gombot.
2. A  gombbal álljon az óra-ikonra, a képernyőn „--:--:--” jelenik meg.
3. Balról jobbra írja be a kezdési időpontot órában, percben és másodpercben. Ha rossz számot írt be, akkor a **CLEAR** gombbal törölheti. Ezután írja be a helyes számot.
Például az 1 óra 10 perc 20 másodpercnél található jelenet megkereséséhez a számgombokkal írja be a „11020” számot.
4. Nyomja meg az  **ENTER** gombot. A lejátszás a megjelölt időponttól indul.

Lejátszás folytatása



DVD MOVIE MUSIC ACD

A lemeztől függően a készülék megjegyzi azt a pontot, ahol megnyomta a  **STOP** gombot. Ha a képernyőn röviden a **II** (Resume Stop) kijelzés jelenik meg, a  **PLAY, MONO/STEREO** megnyomásával folytatni lehet a lejátszást (a jelenettől kezdve).

Ha kétszer megnyomja a  **STOP** gombot, vagy kiveszi a lemezt, a képernyőn a  (teljes leállítás) üzenet jelenik meg. A készülék törli a leállítási pontot







Megjegyzés

gy gomb (pl.  **POWER**),  **OPEN/CLOSE**, stb.) megnyomásakor a folytatási pont törölődhet.

A felirattájl karakterkészletének változtatása

MOVIE

Ha a felirattájl nem megfelelő karakterekkel jelenik meg, akkor módosítani lehet a karakterkészletet.

1. Lejátszás közben nyomja meg az  **INFO/ DISPLAY** gombot, a képernyőmenü jelenik meg.
2. A  gombokkal válassza a [Kódlap] lehetőséget.
3. A  gombokkal jelölje ki a kívánt karakterkészletet.
4. A képernyőkijelzést a  **BACK** gombbal lehet törölni.

Megjelölt fájlok lejátszása

MUSIC ACD

A jelölés (mark) funkcióval kedvenc filmjeit bármilyen lemezzel vagy USB-eszközzel a készülék memóriájába tárolhatja.

1. A [Főmenü] menüben válassza a [Music] (Zene) menüt.

Visszatérés az előző menübe.
(Csak MP3/WMA esetén.)

A kijelzett adatokat a megfelelő zenefájl ID3TAG információi tartalmazzák. (csak MP3)



Minden sáv/fájl kijelölése.

Minden sáv/fájl kijelölésének megszüntetése.

Ugrás az előző/következő
fájllistára.

2. A **Λ V** gombbal a [Lista] listán jelölje ki a kívánt zenét és a **MARKER** megnyomása után egy jelölés jelenik meg a listán..
3. Nyomja meg az **ENTER** vagy **▶ PLAY, MONO/STEREO** gombot.
A lejátszási mód megjelenítése.
4. A **Λ V** gombokkal válassza ki a lejátszási módot és nyomja meg az **ENTER** gombot.

[Megjelölt lejátsz.]

Megjelölt fájlok lejátszása.

[Most játszott]

Normál lejátszás.

! Megjegyzés

Ha a lista összes fájlját meg szeretné jelölni, válassza a [Mind kijelöl] lehetőséget és nyomja meg az **ENTER**.

Jelölés (marker) törlése

1. A **Λ V** gombbal jelölje ki a jelölt listából törölni kívánt sávot..
2. Nyomja meg a **MARKER** gombot.

Minden jelölés (marker) törlése

A programszerkesztés menüben a **Λ V<>** gombbal válassza a [Mind visszavon] menüpontot és nyomja meg az **ENTER**-t.

! Megjegyzés

A jelölések akkor is törlődnek, ha kiveszi a lemezt vagy lecsatlakoztatja az USB-eszközt, kikapcsolja a készüléket vagy más funkcióra vált.

JPG képfájl megtekintése

PHOTO

A készülék alkalmas a képfájlok lejátszására.

1. A [Főmenü] menüben válassza a [Fénykép] menüt és nyomja meg az **ENTER** gombot.

Ugrás az előző/következő fájllistára.



Visszatérés az előző menübe.

majd nyomja meg az **ENTER**-t.

3. Ha diabemutatót szeretne megnézni, a **^ V** gombokkal álljon a fájlra és nyomja meg a **▶ PLAY, MONO/STEREO** gombot.

A [Fénykép] menü sűgőmenüje.

Menü	Gombok	Művelet
▶ Diavetítés	▶ PLAY, MONO/STEREO	Diabemutató megtekintése.
▲▼◀▶ Mozgat	^ V <>	Ugrás másik fájlra vagy tartalomra.
⊙ Választ	⊙ ENTER	Egy adott fájl megtekintése.
↶ Becsuk	↶ BACK	Visszatérés a [Főmenü] menübe.

A teljes képernyő sűgőmenüje.

Menü	Gombok	Művelet
Menü	☐ INFO/DISPLAY	Az Option menü megjelenítése.
◀/▶ Előbbi/Következő	</>	Ugrás másik fájlra.
↶ listára	↶ BACK	Visszatérés a [Fénykép] menübe.

Fényképmegjelenítés közbeni lehetőségek

A teljes képernyős megjelenítés közben különböző lehetőségek használhatók.

1. A teljes képernyős megjelenítés közben az **☐ INFO/DISPLAY** gombot megnyomva a választási lehetőségek menüje jelenik meg.
2. A **^ V <>** gombokkal jelöljön ki egy lehetőséget.



- 1 **Éppen látható fénykép száma/összes fénykép száma.** – A **<>** gombbal az előző/következő képre lehet ugrani.
- 2 **Diavetítés ▶/||** – Diabemutató indításához vagy szüneteltetéséhez nyomja meg az **ENTER** gombot.
- 3 **Sebesség x3/ x2/ x1** – Az **ENTER** gombbal a diabemutató képeinek megjelenítési idejét lehet beállítani.
- 4 **Forgat** – Az **ENTER** gombbal forgatni lehet a képet.
- 5 **Ugrás listára** – Az **ENTER** gombbal vissza lehet térni a [Fénykép] menübe.

Elalvási időzítő beállítása

A **SLEEP** gomb egyszeri vagy többszöri megnyomásával jelölje ki azt a 10 és 180 perc közötti késleltetést, amely után a készüléknek ki kell kapcsolnia.

A hátralévő időt a **SLEEP** megnyomásával lehet ellenőrizni.

A funkció kikapcsolásához annyiszor nyomja meg a **SLEEP** gombot, hogy a „SLEEP 10” kijelzés jelenjen meg, majd nyomja meg újra egyszer a **SLEEP** gombot.

! Megjegyzés

Ellenőrizheti a készülék kikapcsolódásáig hátralévő időt.

A **SLEEP** megnyomásakor a kijelzőn a hátralévő idő jelenik meg.

A hangfalak hangerejének beállítása

Minden hangfal hangerejét be lehet állítani.

1. A **SPEAKER LEVEL** gombot többször megnyomva jelölje ki a beállítani kívánt hangfalat.
2. A **VOL -/+** gombokkal állítsa be a kijelölt hangfal hangerejét, eközben a kijelzőn a szintbeállító menü látható.
3. Az eljárást megismételve állítsa be minden hangfal hangerejét.

4

Használat

Dimmer

Nyomja meg egyszer a **SLEEP** gombot. A kijelző fényereje a felére csökken. A funkció kikapcsolásához többször nyomja meg a **SLEEP** gombot, amíg a funkció kikapcsolódik.

A hang ideiglenes kikapcsolása

Nyomja meg a készülék **MUTE** gombját.

A készüléket el lehet némítani, pl. telefonáláskor, ilyen esetben a „MUTE” jelzés villog a kijelzőn.

Utolsó jelenet memória

DVD

A készülék megjegyzi az utoljára játszott lemez utoljára játszott jelenetét. Ez akkor is a memóriában marad, ha kiveszi a lemezt vagy kikapcsolja a készüléket. A lemez behelyezésekor a lejátszás automatikusan innen folytatódik.

Színrendszer - opcionális

Ki kell jelölni a TV-készüléknek megfelelő színrendszert. A [Főmenü] menüben egy rendszer kiválasztásához legalább öt másodpercig tartsa nyomva a **II PAUSE/STEP** gombot.

! Megjegyzés

Ha a készülékre USB-eszköz csatlakozik, vagy lemez van a készülékben, a funkció nem használható.

A rádió használata

Győződjön meg arról, hogy csatlakoztatva van az FM-antenna. (Lásd a 17. oldalon.)

Kapcsolja be a készüléket

1. Nyomja meg annyiszor a  **RADIO&INPUT** gombot, hogy a kijelzőn FM jelenjen meg. Az utoljára behangolt állomás hangja hallható.
2. Nyomja meg és tartsa nyomva a **TUNING (-/+)** gombot kb. két másodpercig, amíg a frekvenciakijelzés változni kezd, ekkor engedje el. Ha a készülék egy állomást talál, a keresés leáll.



vagy

- Többször nyomja meg a **TUNING (-/+)** gombot.
3. A hangerőt az előlap **VOL.** gombjának forgatásával, vagy a távvezérlő **VOL (-/+)** gombjának többszöri megnyomásával lehet állítani.

Rádióállomások programozása

50 FM állomást lehet tárolni.

A hangolás megkezdése előtt halkítsa le a hangerőt.

1. Nyomja meg annyiszor a  **RADIO&INPUT** gombot, hogy a kijelzőn FM jelenjen meg.
2. Jelölje ki a kívánt frekvenciát a **TUNING (-/+)** gombbal.
3. Nyomja meg a  **ENTER** gombot; egy programhely-szám villog a kijelzőn.
4. A **PRESET (-/+)** gombbal jelölje ki a kívánt programhely-számot.
5. Nyomja meg a  **ENTER** gombot. Az állomás eltárolódik.
6. A további állomásokra ismétlje meg a 2. – 5. lépést.

Minden tárolt rádióállomás törlése

1. 2 mp-ig tartsa nyomva a **CLEAR** gombot. A kijelzőn ERASE ALL jelenik meg.
2. A **CLEAR** megnyomásával minden állomás törlődik.

Tárolt állomás törlése

1. A **PRESET - / +** gombbal jelölje ki a törölni kívánt programhely-számot.
2. Nyomja meg a **CLEAR** gombot; a programhely-szám villog a kijelzőn.
3. A **CLEAR** ismételt megnyomásával a kívánt programhely-szám törlődik.

Rossz FM-vétel javítása

Nyomja meg a távvezérlő **▶ PLAY, MONO/STEREO** gombját. Ekkor a rádióvevő sztereóról monóra vált és általában javul a vételi minőség.

A rádióállomásokkal kapcsolatos információk megjelenítése

Az FM-rádió képes az RDS-információk vételére. Ezek az éppen hallgatott állomásról tartalmaznak adatokat. Az **RDS** többszöri megnyomásával a különböző adattípusokat lehet megjeleníteni :

PS	(programszolgáltató neve) A csatorna neve jelenik meg a kijelzőn.
PTY	(programtípus) A program típusa (pl. jazz vagy hírek) jelenik meg.
RT	(rádión továbbított szöveg) Az állomással kapcsolatos speciális információk. A szöveg mozoghat a kijelzőn.
CT	(óraidő) A rádióállomás helyi ideje és dátuma.

A **RDS** gombbal a rádióállomásokat programtípus szerint lehet keresni. A kijelzőn a legutoljára használt **PTY** látható. A **PTY** gomb többszöri megnyomásával válassza ki a kívánt programtípust. Nyomja meg és tartsa nyomva **<>** gombot. A készülék automatikusan keresni kezd. Ha a készülék egy állomást talál, akkor a keresés leáll.

Hangbeállítás

A surround mód beállítása

A rendszerben számos előre programozott surround-hangtér közül lehet választani. Az **SOUND EFFECT** használatával ki lehet jelölni a kívánt hangzást.

Az **SOUND EFFECT** beállítás között a <> nyíl-gombbal lehet váltani, amikor az SOUND EFFECT információ látható a kijelzőn.

A megjelenő equalizer-lehetőségek a hangforrástól és effektktől függően különbözhetnek.

! Megjegyzés

- Előfordulhat, hogy néhány surround-módban egyes hangfalak hangja halk, vagy a hangfalak egyáltalán nem szólnak.
- Előfordulhat, hogy a bemenet átkapcsolása után, néha pedig a hangsáv váltása után újra be kell állítani a surround-módot.

A KIJELZŐN	Leírás
NAT PLUS	A NAT PLUS a kiemelt természetes hatás. Az 5.1 csatornához hasonló természetes hangot élvezhet. (opcionális)
NATURAL	Kellemes és természetes hangzás. (opcionális)
POP CLASSIC JAZZ ROCK	Olyan légkört kölcsönöz a zenének, mintha Ön valóban rock-, pop-, jazz- vagy komolyzenei koncerten lenne.
BASS	Lejátszás közben erősíti a magas, mély és surround hanghatást.
LOUDNESS	Kiemeli a magas hangokat.
BYPASS	Az equalizer kikapcsolása.

Speciális műveletek

Felvétel USB-eszközre

Az enét vagy a hangforrás jelét USB-eszközre veheti fel, ha az eszközt a készülék USB-csatlakozójára csatlakoztatja.

1. Az USB-eszköz csatlakoztatása a készülékre
2. Jelölje ki a hangforrást. Először a hangforráson kapcsolja be a lejátszást.
3. A **REC** gombbal indítsa el a felvételt.
4. A felvételt a **STOP** gombbal lehet leállítani.

[minden sáv/fájl felvétele]

Felvétel USB-eszközre leállított vagy lejátszás üzemódban.

[programlista felvétele]

A kívánt fájlok megjelölése után azokat fel lehet venni az USB-eszközre (lásd 26. oldal).

Tárolása az alábbiak szerint történik.

Audio CD	<pre> CD_REC ├── TRK_001 ├── TRK_002 ├── : ├── : └── : </pre>
MP3/ WMA	<pre> FILE_REC ├── 001_ABC(File name) ├── 002_DEF(File name) ├── : ├── : └── : </pre>
A többi forrás (Tuner, AUX, Portable)	<pre> EXT_REC ├── AUDIO_001 ├── AUDIO_002 ├── : ├── : └── : </pre>

! Megjegyzés

- A felvétel közben a kijelzőn százalékban kifejezve látható az USB-felvétel állapota. (Csak audio CD vagy MP3/WMA CD esetén.)
- MP3/WMA fájl felvétele közben a hang nem hallható.
- A felvétel leállításakor az abban az időpontban felvett fájl tárolódik (csak audio CD).
- USB-felvétel közben ne húzza ki az USB-eszközt és ne kapcsolja ki a készüléket. Ilyenkor a felvett fájl megsérülhet és a PC-ről nem törlődhet a fájl.
- Ha az USB-felvétel nem lehetséges, a kijelzőn „NO USB (nincs USB-eszköz)”, „ERROR (hiba)”, „USB FULL (USB-eszköz megtelt)” vagy „NO REC (nem lehet felvenni)” üzenet jelenik meg.
- A többkártyás kártyaolvasó vagy külső merevlemez USB-felvételre nem használható.
- Hosszú idejű felvétel mérete 128 Mb-ot (kb. 2 óra). 4-nél kevesebb rögzített fájl van.
- Ha a lejátszás közben leállítja a felvételt, akkor a fájl nem tárolódik.
- CD-G és lemezről nem lehet USB-re felvenni.
- Minden sáv felvétele esetén az almpappokban található fájlok felvétele nem történik meg.
- Legfeljebb 999 fájl lehet felvenni.
- A felvett fájlok számozása a legkisebb számtól kezdődik. Ezért, ha töröl néhány felvett fájlt, előfordulhat, hogy a következő felvett fájl a legkisebb számot fogja kapni.

Másolásvédelem miatt másolat készítése, beleértve a számítógép-programokat, fájlokat, sugárzott és rögzített műsorokat, szerzői jogokat sérthet és bűncselekményt valósíthat meg. Ezt a készüléket ne használja ilyen célra!

**Viselkedjen felelősségteljesen
Tartsa tiszteltben a szerzői jogokat**

Hibaelhárítás

PROBLÉMA	JAVÍTÁS
Nincs tápfeszültség	Csatlakoztassa megfelelően a hálózati kábelt.
Nincs kép	A TV-n válasszon megfelelő bemeneti jelet.
	Csatlakoztassa megfelelően a videokábeleket.
Nincs hang, vagy halk	Válasszon megfelelő bemeneti jelforrást.
	Csatlakoztassa megfelelően az audiokábeleket.
	Cserélje ki a kábelt.
A DVD képminősége rossz	Puha kendővel sugárirányban tisztítsa meg a lemezt.
A DVD/ CD nem játszható le	Tegyen be lemezt.
	Tegyen be lejátszható lemezt (ellenőrizze a lemeztípust, a színrendszert és régiókódot).
	A lemezt a címkézett felével felfelé helyezze be.
	Írja be a jelszót és változtassa meg a korlátozási szintet.
Brummogó hang hallható a DVD vagy CD lejátszásakor	Puha kendővel sugárirányban tisztítsa meg a lemezt.
	A készüléket vigye távolabbra a TV-től.
A rádióállomásokat nem lehet jól behangolni	Ellenőrizze az antenna csatlakoztatását és pozícióját.
	Szükség esetén csatlakoztasson külső antennát.
	Manuálisan hangolja be az adót.
	Távolítsa el a rádióállomásokat (lásd 29. oldal).
A távvezérlő nem/ nem jól működik	A távvezérlő nem a készülék felé néz. Írányítsa a készülék felé.
	A távvezérlő túl messze van a készüléktől. A távolság ne haladja meg a 7 métert.
	Akadály van a készülék és a távvezérlő között. Távolítsa el az akadályt.
	A távvezérlőben kimerült az elem. Tegyen be új elemeket.

A televízió vezérlése a készülékhez tartozó távvezérlővel

A televíziót az alábbi gombokkal lehet vezérelni.

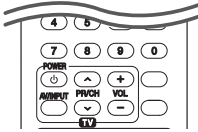

Ezt megnyomva	Ezt teheti
(TV POWER)	A televízió be- és kikapcsolása.
AV/INPUT	A televízió bemeneti jelforrásának átváltása a televízió és más bemeneti források között.
PR/CH \wedge / \vee	Lépkedés felfelé vagy lefelé a tárolt csatornák között.
VOL +/-	A televízió hangerejének szabályozása.



Megjegyzés

A csatlakoztatott készüléktől függően előfordulhat, hogy néhány gomb nem használható.

A távvezérlő beállítása a TV-készülékhez

A TV-készüléket a mellékelt távvezérlővel lehet vezérelni.

Ha televíziója szerepel a lenti listában, állítsa be a megfelelő gyártókódot.

1. A (TV POWER) gombot nyomva tartva a számgombokkal írja be a TV gyártókódját (lásd a következő táblázatot).

Gyártó	Kódszám
LG	1(alapértelmezett), 2
Zenith	1, 3, 4
GoldStar	1, 2
Samsung	6, 7
Sony	8, 9
Hitachi	4

2. A beállítás befejezéséhez engedje el a (TV POWER) gombot.

A televíziótól függően előfordulhat, hogy egyes gombok nem működnek, vagy akár egyik gomb sem működik, még akkor sem, ha helyesen adja meg a gyártókódot. A távvezérlő elemeinek cseréjekor előfordulhat, hogy a beállított kódszám visszaáll az alapértelmezett értékre. Ilyenkor újra be kell állítani a megfelelő kódszámot.

Karbantartás

A készülék kezelése

A készülék szállítása.

Kérjük, őrizze meg az eredeti kartondobozt és csomagolóanyagokat. Ha a készüléket szállítani kell, a maximális védelem érdekében az eredeti gyári csomagolást használja.

A külső felületek tisztán tartása.

- A készülék közelében ne használjon illékony anyagokat, pl. rovarölő spray-t.
- Az erős dörzsölés megrongálhatja a felületet.
- Gumiból vagy műanyagból készült tárgyak ne érintkezzenek hosszú ideig a készülékkel.

A készülék tisztítása

A készülék tisztításához használjon puha, száraz törülköndőt. Ha a felületek nagyon szennyezettek, enyhe mosogatószerral nedvesített puha törülköndőt használjon. Ne használjon erős oldószert, pl. alkoholt, benzint vagy higítót, mert ezek megrongálhatják a felületet.

A készülék karbantartása

A készülék korszerű és precíziós eszköz. Ha az optikai olvasófej lencséje és a lemezmeghajtó részei szennyezettek vagy elhasználódtak, a képminőség romolhat. Részletesebb tájékoztatást a legközelebbi hivatalos szakszerviznél kaphat.

Megjegyzések a lemezekkel kapcsolatban

A lemezek kezelése

Ne érintse meg a lemez lejátszott oldalát. A lemezt az élénél fogja meg, hogy a felületére ne kerülhessen ujjlenyomat. Papírt, ragasztószalagot semmiképpen ne ragasszon a lemezre.

Lemezek tárolása

A lejátszás után a tokjában tárolja a lemezt. A lemezt ne érje közvetlen napsütés, ne tegye hőforrás közelébe és ne hagyja a tűző napon parkoló autóban.

A lemezek tisztítása

A lemezen található ujjnyomok és por rossz minőségű képet és torz hangot eredményezhetnek. Lejátszás előtt tisztítsa meg a lemezt tiszta ruhával. A lemezt belülről kifelé törölje le.

Ne használjon erős oldószert, pl. alkoholt, benzint vagy higítót, kereskedelemben kapható tisztítószert, vagy a régi hanglemezek tisztítására szánt antisztatikus spray-t.

Országkód

A listából válassza ki a megfelelő ország kódját.

Ország	Kód	Ország	Kód	Ország	Kód	Ország	Kód
Afganisztán	AF	Fidzsi-szigetek	FJ	Monaco	MC	Szingapúr	SG
Argentína	AR	Finnország	FI	Mongólia	MN	Szlovák Köztársaság	SK
Ausztrália	AU	Franciaország	FR	Marokkó	MA	Szlovénia	SI
Ausztria	AT	Németország	DE	Nepál	NP	Dél-Afrika	ZA
Belgium	BE	Nagy-Britannia	GB	Hollandia	NL	Dél-Korea	KR
Bhután	BT	Görögország	GR	Holland Antillák	AN	Spanyolország	ES
Bolívia	BO	Grönland	GL	Új-Zéland	NZ	Sri Lanka	LK
Brazília	BR	Hongkong	HK	Nigéria	NG	Svédország	SE
Kambodzsa	KH	Magyarország	HU	Norvégia	NO	Svájc	CH
Kanada	CA	India	IN	Omán	OM	Tajvan	TW
Chile	CL	Indonézia	ID	Pakisztán	PK	Thaiföld	TH
Kína	CN	Izrael	IL	Panama	PA	Törökország	TR
Kolumbia	CO	Olaszország	IT	Paraguay	PY	Uganda	UG
Kongó	CG	Jamaica	JM	Fülöp-szigetek	PH	Ukrajna	UA
Costa Rica	CR	Japán	JP	Lengyelország	PL	Amerikai Egyesült Államok	US
Horvátország	HR	Kenya	KE	Portugália	PT	Uruguay	UY
Cseh Köztársaság	CZ	Kuvait	KW	Románia	RO	Üzbegisztán	UZ
Dánia	DK	Líbia	LY	Orosz Föderáció	RU	Vietnam	VN
Ecuador	EC	Luxemburg	LU	Szaúd-Arábia	SA	Zimbabwe	ZW
Egyiptom	EG	Malajzia	MY	Szenegál	SN		
Salvador	SV	Maldív-szigetek	MV				
Etiópia	ET	Mexikó	MX				

Nyelvkódok

A következő beállításokhoz beírható nyelvkódok : Disc Audio, Disc Subtitle, Disc Menu.

Nyelv	Kódszám	Nyelv	Kódszám	Nyelv	Kódszám	Nyelv	Kódszám
afar	6565	francia	7082	litván	7684	szindhi	8368
afrikaans	6570	fríz	7089	macedón	7775	szingaléz	8373
albán	8381	gallego	7176	malagaszi	7771	szlovák	8375
amharik	6577	grúz	7565	maláj	7783	szlovén	8376
arab	6582	német	6869	malajálám	7776	spanyol	6983
örmény	7289	görög	6976	maori	7773	szudáni	8385
asszámi	6583	grönlandi	7576	maráthi	7782	szuahéli	8387
ajmara	6588	guarani	7178	moldáv	7779	svéd	8386
azeri	6590	gudzsaráti	7185	mongol	7778	tagalog	8476
baskír	6665	hausza	7265	naurui	7865	tádzsik	8471
baszk	6985	héber	7387	nepáli	7869	tamil	8465
bengáli, bangla	6678	hindi	7273	norvég	7879	telugu	8469
bhutáni	6890	magyar	7285	orija	7982	thai	8472
bihari	6672	izlandi	7383	pandzsábi	8065	tonga	8479
breton	6682	indonéz	7378	pastu	8083	török	8482
bolgár	6671	interlingua	7365	perzsa	7065	türkmén	8475
burmai	7789	ír	7165	lengyel	8076	twi	8487
belarusz	6669	olasz	7384	portugál	8084	ukrán	8575
kínai	9072	japán	7465	kecsua	8185	urdu	8582
horvát	7282	kannada	7578	rétoromán	8277	üzbég	8590
cseh	6783	kasmíri	7583	román	8279	vietnami	8673
dán	6865	kazah	7575	orosz	8285	volapük	8679
holland	7876	kirgiz	7589	szamoai	8377	velsi	6789
angol	6978	koreai	7579	szanszkrit	8365	wolof	8779
eszperantó	6979	kurd	7585	skót gael	7168	xhosa	8872
észt	6984	laoszi	7679	szerb	8382	jiddis	7473
feröeri	7079	latin	7665	szerbhorvát	8372	yoruba	8979
fidzsi	7074	lett	7686	sona	8378	zulu	9085
finn	7073	lingala	7678				

Védjegyek és licencek



Gyártva a Dolby Laboratories licence alapján.
A Dolby és a kettős-D szimbólum a Dolby Laboratories védjegye.



A HDMI, a HDMI logó és a High-Definition Multimedia Interface a HDMI licensing LLC védjegye vagy bejegyzett védjegye.



A „DVD Logo” a DVD Format/Logo Licensing Corporation védjegye.



A DivX®, DivX Certified® és a hozzájuk tartozó logók a Rovi Corporation vagy leányvállalatainak bejegyzett védjegyei és használatuk engedéllyel történik.



Szerzői jogok

A szerzői jogi védelem alatt álló anyagok engedély nélküli másolása, sugárzása, bemutatása, kábelhálózaton történő forgalmazása, nyilvános lejátszása és kölcsönzése törvénybe ütközik. Ez a termék a Macrovision által kifejlesztett másolásvédelmi funkcióval van ellátva. Egyes lemezekre másolásvédelmi jeleket rögzítenek. Az ilyen lemezekon lévő filmek rögzítésekor és lejátszásakor képzaj jelenik meg. A termék Egyesült Államok-beli szabadalmakkal és egyéb szellemi tulajdonjogokkal védett szerzői jogvédelmi technológiát tartalmaz. E szerzői jogvédelmi technológia felhasználásához a Macrovision engedélyre van szükség, és kizárólag otthoni vagy egyéb, korlátozott körű megtekintésre használható, kivéve, ha a Macrovision másképp engedélyezi. Tilos a technológia visszafejtése és visszafordítása.

A FELHASZNÁLÓNAK TISZTÁBAN KELL LENNIE AZZAL, HOGY NEM MINDEN NAGY KÉPFELBONTÁSÚ TELEVÍZIÓS BERENDEZÉS KOMPATIBILIS TELJES MÉRTÉKBEN EZZEL A TERMÉKKEL, ÉS EMIATT ZAVARÓ ELEMEL JELENHETNEK MEG A KÉPEN. HA AZ 525-ÖS VAGY 625-ÖS PROGRESSZÍV KÉPFELBONTÁS PROBLÉMÁT OKOZ, AJÁNLATOS A "STANDARD FELBONTÁS" KIMENETRE KAPCSOLNI. HA KÉRDÉSE VAN TELEVÍZIÓS KÉSZÜLÉKE ÉS AZ 525p ÉS 625p FELBONTÁSÚ BERENDEZÉS KOMPATIBILITÁSÁVAL KAPCSOLATBAN, FORDULJON ÜGYFÉLSZOLGÁLATI KÖZPONTUNKHOZ.

Műszaki adatok

Általános	
Tápellátás	Lásd a típustáblán.
Teljesítmény-felvétel	Lásd a típustáblán.
Méretetek (szél. x mag. x mélys.)	360 x 60 x 316 mm
Nettó tömeg (kb.)	2.5 kg
Működési hőmérséklet	41 °F - 95 °F (5 °C - 35 °C)
Hőmérséklet	5 % - 90 %
Busz tápellátás (USB)	DC 5 V  500 mA

Bemenetek /kimenetek	
VIDEO OUT	1.0 V (p-p), 75 Ω, negatív szinkron, RCA csatlakozó x 1
COMPONENT VIDEO OUT	(Y) 1.0 V (p-p), 75 Ω, negatív szinkron, RCA csatlakozó x 1, (Pb)/Pr) 0,7 V (p-p), 75 Ω, RCA-csatlakozó x 2
HDMI OUT (video/audio)	19-pontos (Type A, HDMI™ Connector)
ANALOG AUDIO IN	2.0 Vrms (1 kHz, 0 dB), 600 Ω, RCA csatlakozó (jobb/bal) x 1
PORT. IN	0.5Vrms (3.5 mm-es sztereo dugasz)

Erősítő		
Sztereo mód	42 W + 42 W (3 Ω -en 1kHz)	
Surround mód	Első	42 W x 2 (3 Ω -en 1 kHz)
	Center	42 W (3 Ω -en 1 kHz)
	Surround	42 W x 2 (3 Ω -en 1 kHz)
	Mélynyomó	120 W (4 Ω -en 80 Hz)

Tuner	
FM vételi tartomány	87.5 - 108.0 MHz vagy 87.50 - 108.00 MHz

Első hangszóró (bal/jobbb)	
Típus	1 utas 1 hangszóró
Impedancia	3 Ω
Névleges bem. telj.	42 W
Max. bem. telj.	84 W
Nettó méretek (szél. x mag. x mélys.)	111 x 111 x 94 mm
Nettó tömeg	0.48 kg

Hátsó hangszóró (bal/jobbb)	
Típus	1 utas 1 hangszóró
Impedancia	3 Ω
Névleges bem. telj.	42 W
Max. bem. telj.	84 W
Nettó méretek (szél. x mag. x mélys.)	111 x 111 x 94 mm
Nettó tömeg	0.48 kg

Középső hangszóró	
Típus	1 utas 1 hangszóró
Impedancia	3 Ω
Névleges bem. telj.	42 W
Max. bem. telj.	84 W
Nettó méretek (szél. x mag. x mélys.)	111 x 111 x 94 mm
Nettó tömeg	0.48 kg

Mélynyomó	
Típus	1 utas 1 hangszóró
Impedancia	3 Ω
Névleges bem. telj.	120 W
Max. bem. telj.	240 W
Nettó méretek (szél. x mag. x mélys.)	156 x 325 x 320 mm
Nettó tömeg	3.05 kg

A kialakítás és a műszaki jellemzők előzetes értesítés nélkül megváltoztathatók.

