



MANUALE DELL'UTENTE

Sistema Home Theater in DVD

ITALIANO

Leggere con attenzione questo manuale prima di utilizzare l'unità e conservare per uso futuro.

DH6220S (DH6220S, S62S1-S/ W, S62T1-C)



MFL67406128

Informazioni sulla sicurezza



1

Come iniziare



ATTENZIONE

**RISCHIO DI FOLGORAZIONE
NON APRIRE**



ATTENZIONE: ER RIDURRE IL RISCHIO DI SCOSSA ELETTRICA, NON RIMUOVERE IL COPERCHIO (O PANNELLO POSTERIORE), ALL'INTERNO NON CI SONO COMPONENTI DI MANUTENZIONE DA PARTE DEL L'UTENTE. PER LA MANUTENZIONE RIVOLGERSI A PERSONALE QUALIFICATO.



Il simbolo del fulmine all'interno del triangolo equilatero indica all'utente la presenza di tensioni pericolose non isolate all'interno del prodotto, di potenza sufficiente da poter provocare una scossa elettrica.



Il punto esclamativo contenuto in un triangolo equilatero costituisce un avvertimento della presenza di importanti istruzioni di funzionamento e manutenzione (assistenza) all'interno della documentazione allegata al prodotto.

AVVERTENZA: PER PREVENIRE PERICOLI DI INCENDIO O FOLGORAZIONE, NON ESPORRE IL PRODOTTO ALLA PIOGGIA O UMIDITÀ.

AVVERTENZA: Non installare questa apparecchiatura in uno spazio ristretto come ad esempio una libreria o simile.

ATTENZIONE: Non bloccare le aperture di ventilazione. Installare seguendo le istruzioni del produttore.

Le feritoie e aperture nello chassis sono forniti per la ventilazione e per garantire un funzionamento affidabile del prodotto proteggendolo da surriscaldamento. Le aperture non devono mai essere ostruite collocando il prodotto su un letto, sofà, tappeto o superfici simili. Questo prodotto non deve essere collocato in uno spazio ristretto come ad esempio una libreria o scaffale a meno che non si fornisca una ventilazione adeguata o che vengano seguite alla lettera le istruzioni del produttore.

ATTENZIONE: Questo prodotto usa un sistema laser.

Per garantire un uso corretto di questo prodotto, leggere attentamente il manuale dell'utente e conservarlo per riferimento futuro. per l'assistenza rivolgersi ad un centro autorizzato L'uso dei controlli, regolazioni o esecuzione delle procedure con modalità diverse da quelle specificate in questo documento può risultare in un'esposizione pericolosa. Per prevenire l'esposizione diretta al raggio laser, non provare ad aprire il case.

PRECAUZIONI relative al cavo di alimentazione

La maggior parte delle apparecchiature richiede essere allacciata ad un circuito dedicato;

Vale a dire un circuito dedicato che alimenta l'apparecchiatura specifica e che non dispone di altre prese o circuiti di alimentazione. Controllare la pagina di questo manuale contenente le caratteristiche generali del prodotto per essere sicuri. Non sovraccaricare le prese di alimentazione. Prese di alimentazione sovraccaricate, allentate o danneggiate, prolunghie o cordini di alimentazione danneggiati o fessurati o con difetti di isolamento sono estremamente pericolosi. Una qualsiasi di queste condizioni può dar luogo a scosse elettriche o incendi. Esaminare periodicamente il cordone di alimentazione del vostro apparecchio e, qualora si riscontrino segni di danneggiamento o di usura, staccare l'apparecchio dalla presa di corrente evitandone l'utilizzo e far sostituire il cordone di alimentazione esattamente con il suo tipo corrispondente da personale tecnico autorizzato. Proteggere il cordone di alimentazione da possibili danni fisici o meccanici, evitando che venga intrecciato, schiacciato, che rimanga a contrasto, chiuso in una porta o che vi si possa camminare sopra. Prestare particolare attenzione alla spina, alla presa a muro e al punto dove il cordone stesso esce dall'apparecchio. Per staccare l'alimentazione dall'alimentazione di rete, staccare la spina del cavo di alimentazione. Quando installate il prodotto accertatevi che la spina sia facilmente accessibile.

Questo dispositivo è dotato di batteria portatile o accumulatore.

Modo sicuro per rimuovere la batteria o la batteria dall'apparecchiatura:

Rimuovere la batteria vecchia un pacco batterie, seguendo i passi inversi a quelli seguiti per l'assemblaggio. Per impedire la contaminazione dell'ambiente e creare possibili pericoli alla salute dell'uomo o animali, la vecchia batteria deve essere smaltita inserendola nel contenitore adeguato nei punti di raccolta predisposti. Non smaltire le batterie o batterie insieme ai rifiuti domestici. Si raccomanda di utilizzare i sistemi locali di rimborso di batterie e accumulatori. Non esporre la batteria a temperature eccessive, ad esempio non esporla al sole, non gettarla sul fuoco, ecc.

ATTENZIONE: Questa apparecchiatura non deve essere esposta a gocce o spruzzi d'acqua; evitare di porre contenitori di liquidi, come ad esempio i vasi sopra all'unità.

Diritti d'autore

La legge vieta la copia, la trasmissione, la visione, la trasmissione via cavo, la visione pubblica o il noleggio di materiale protetto da copyright senza previo consenso. Questo prodotto è caratterizzato dalla funzione di protezione da copia sviluppato dalla Macrovision. Su alcuni dischi sono registrati i segnali di protezione da copia. Durante la registrazione e la riproduzione di immagini presenti su questi dischi, si possono avere disturbi all'immagine. Questo prodotto include la tecnologia di protezione del copyright coperta da brevetti USA e da altri diritti di proprietà intellettuale. L'utilizzo di tale tecnologia di protezione del copyright deve essere autorizzato da Macrovision ed è riservato per usi domestici o per altri utilizzi limitati a meno di esplicita autorizzazione da parte di Macrovision. La decodifica e il disassemblaggio sono vietati."

SI PORTA ALL'ATTENZIONE DEI CONSUMATORI CHE NON TUTTI GLI APPARECCHI TELEVISIVI SONO PIENAMENTE COMPATIBILI CON QUESTO PRODOTTO ED È POSSIBILE CHE VI POSSA ESSERE UNA VISUALIZZAZIONE ERRATA DELL'IMMAGINE. NEL CASO DI PROBLEMI DI SCANSIONE IMMAGINE PROGRESSIVA 525 O 625, SI RACCOMANDA L'UTENTE DI SPOSTARE LA CONNESSIONE SULL'USCITA "DEFINIZIONI STANDARD" SE CI SONO DOMANDE CIRCA LA COMPATIBILITÀ DEL NOSTRO TV CON IL MODELLO 525p E 625p, CONTATTARE IL NOSTRO CENTRO SERVIZI PER IL CLIENTE.

È necessario impostare l'opzione formato del disco [Mastered] per rendere il disco compatibile ai lettori LG quando si esegue la formattazione di dischi riscrivibili. Quando si imposta l'opzione su Live File System, non è possibile utilizzarlo su lettori LG. (Mastered/ Live File System : Formati dischi per Windows Vista)

Smaltimento del vecchio apparecchio



1. Quando questo simbolo del contenitore della spazzatura con ruote barrato è affisso su prodotto, indica che il prodotto è coperto dalla Direttiva europea 2002/ 96/ EC.
2. Tutte le vecchie apparecchiature elettroniche devono essere smaltite separatamente dai rifiuti domestici e nei punti di raccolta designati dal governo o autorità locali.
3. Il corretto smaltimento dei vecchi elettrodomestici consente di evitare conseguenze potenziali negative per l'ambiente e la salute umana.
4. Per informazioni più dettagliate relative allo smaltimento del vecchio apparecchio rivolgersi alla propria azienda di servizi ambientali o al servizio di smaltimento del negozio in cui avete acquistato il prodotto.

Smaltimento di batterie/accumulatori esausti



1. Quando questo simbolo del contenitore della spazzatura con ruote barrato è affisso sulle batterie/ accumulatori, indica che il prodotto è coperto dalla Direttiva europea 2006/66/EC.
2. Questo simbolo può essere combinato con i simboli del mercurio (Hg), cadmio (Cd) o piombo (Pb) se la batteria contiene più di 0,0005% di mercurio, 0,002% di cadmio, 0,004% di piombo.
3. Tutte le batterie/accumulatori devono essere smaltite separatamente dai rifiuti domestici e nei punti di raccolta designati dal governo o autorità locali.
4. Il corretto smaltimento delle vecchie batterie/accumulatori consente di evitare conseguenze potenziali negative per l'ambiente e la salute umana.
5. Per informazioni più dettagliate relative allo smaltimento delle vecchie batterie/accumulatori rivolgersi alla propria azienda di servizi ambientali o al servizio di smaltimento del negozio in cui avete acquistato il prodotto.

CE La LG Electronics dichiara che questo/questi prodotto/i /sono conformi ai requisiti principali e ad altri provvedimenti importanti delle direttive 2004/108/EC, 2006/95/EC, e 2009/125/EC.

Centro Unificazione Europea:

Krijgsman 1, 1186 DM Amstelveen
The Netherlands

- Si prega di notare che questo NON è un punto di contatto del Servizio Clienti. Per le informazioni del Servizio Clienti, vedere la scheda di garanzia o contattare il fornitore presso cui avete acquistato il prodotto.

Dichiarazione di conformità

La società LG ELECTRONICS ITALIA S.p.A. dichiara che i prodotti ai quali si riferisce il manuale d'istruzione sono costruiti in conformità alle prescrizioni del D.M. n.548 del 28/8/95, pubblicato sulla G.U. n.301 del 28/12/95 ed in particolare è conforme a quanto indicato nell'art.2, comma 1 dello stesso decreto.gettarla sul fuoco, ecc.

Indice

1 Come iniziare

- 2 Informazioni sulla sicurezza
- 8 Caratteristiche particolari
- 8 - Portable In
- 8 - Registrazione diretta USB
- 8 - Up-scaling Full HD
- 8 - Altoparlante Home Theater configurazione facile
- 8 Accessori
- 9 Introduzione
- 9 - Dischi riproducibili
- 9 - Informazioni sulla visualizzazione dei simboli 
- 9 - Simboli usati in questo manuale
- 9 - Codici regionali
- 10 Requisiti file riproducibili
- 11 Telecomando
- 12 Pannello anteriore
- 13 Pannello posteriore

2 Collegamento

- 14 Connessione degli altoparlanti all'unità
- 15 Posizionamento del sistema
- 16 Connessioni alla propria TV
- 16 - Connessione Component Video
- 17 - Connessione HDMI OUT
- 18 - Connessione Video
- 18 - Collegamento SCART
- 19 - Impostazione risoluzione
- 19 Risoluzione uscita video
- 20 Connessione apparecchiature opzionale
- 20 - Connessione AUX IN
- 20 - Connessione AUDIO IN (PORT. IN)
- 20 - Ascolto di musica dal lettore portatile o da un dispositivo esterno
- 21 - Connessione USB
- 22 - Connettore OPTICAL IN
- 22 - Altoparlante Home Theater configurazione facile
- 23 Collegamento antenna

3 Configurazione del sistema

- 24 Regolare le impostazioni di installazione
- 24 - Impostazioni iniziali lingua OSD - Opzionale
- 24 - Per visualizzare e uscire dal menu di impostazione
- 25 - Lingua
- 25 - Display
- 26 - Audio
- 27 - Blocco (Controllo parentale)
- 28 - Altri

4 Utilizzo

- 29 Uso del menu Home
- 29 Funzionamento di base
- 30 Altre operazioni
- 30 - Visualizzazione delle informazioni disco sullo schermo
- 30 - Per visualizzare il menu DVD
- 31 - Per visualizzare il titolo DVD
- 31 - Riproduzione del DVD a velocità 1,5 volte
- 31 - Salvaschermo
- 31 - Avvio della riproduzione dal punto selezionato
- 31 - Ripristinare la riproduzione
- 31 - Modifica della pagina di codice sottotitoli
- 32 - Riproduzione selezionata
- 32 - Visualizzazione di un file FOTO
- 34 - Impostazione SLEEP del timer
- 34 - Dimmer
- 34 - Disattiva temporaneamente il sonoro
- 34 - Memoria ultima scena
- 34 - Selezione sistema - Opzionale
- 34 - Regolazione delle impostazioni di livello degli altoparlanti
- 35 Funzionamento della radio
- 35 - Ascoltare la RADIO
- 35 - Preimpostazione delle stazioni radio
- 35 - Eliminazione di tutte le stazioni salvate
- 35 - Eliminazione di una stazione memorizzata
- 35 - Improving poor FM reception
- 35 - Visualizzazione delle informazioni su

- una stazione radio
- 36 Regolazione audio
- 36 - Impostazione della modalità surround
- 37 Funzionamento avanzato
- 37 - Registrazione su USB

5 Ricerca guasti

- 38 Ricerca guasti

6 Appendice

- 39 Manutenzione
- 39 - Maneggia dell'unità
- 39 - Note sui dischi
- 40 Codici area
- 41 Codici lingua
- 42 Marchi commerciali e licenze
- 43 Specifiche tecniche

1

2

3

4

5

6

Caratteristiche particolari

1

Come iniziare

Portable In

Ascoltare la musica sul lettore portatile (MP3, Notebook, ecc)

Registrazione diretta USB

Registrazione musica da CD sul dispositivo USB.

Up-scaling Full HD

Visualizza la piena qualità di immagine HD con impostazione semplice.

Altoparlante Home Theater configurazione facile

ascolta audio dalla TV, DVD e dispositivo digitale con la vivace modalità 5.1(2.1 o 2,0)ch.

Accessori

Controllare e identificare gli accessori forniti.



Telecomando (1)

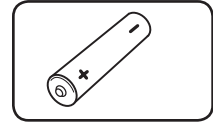

Batteria (1)

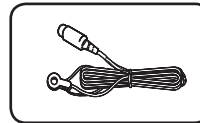

Antenna FM (1)

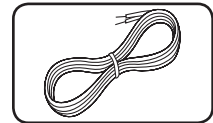

Cavi per gli altoparlanti (6)



Cavo RCA a SCART (1)

Introduzione

Dischi riproducibili

Inoltre, questa unità è in grado di riprodurre DVD±R/ RW e CD-R/ RW, contenenti titoli audio e file DivX, MP3, WMA, e/ o JPEG. Alcuni DVD±RW/ DVD±R oppure CD-RW/ CD-R non possono essere riprodotti su questa unità a causa della qualità di registrazione o condizioni fisiche del disco, oppure caratteristiche del dispositivo di registrazione e software utilizzato.



DVD-VIDEO (disco 8 cm / 12 cm)
Dischi come ad esempio film, che possono essere acquistati o noleggiati.



DVD±R (disco 8 cm / 12 cm)
Solo modo video e finalizzato.



DVD-RW (disco 8 cm / 12 cm)
Modo video e finalizzato.



DVD+R: Solo modo video.
Supporta anche i dischi double layer.



DVD+ReWritable

DVD+RW (disco 8 cm / 12 cm)
Solo modo video.



CD Audio: CD musicali o CD-R/
CD-RW in formato CD musicale acquistabili.

Informazioni sulla visualizzazione dei simboli

Durante la riproduzione, sullo schermo della vostra televisione può apparire "no symbol", questo segno indica che la funzione descritta nel manuale dell'utente non è disponibile su quel supporto specifico.

Simboli usati in questo manuale



DVD-Video, DVD±R/RW in modalità Video o modalità VR e finalizzata



CD Audio



File video contenuti sull'unità USB/Disco



File musicali contenuti sull'unità USB/Disco



File di foto

NOTA

Nota Indica caratteristiche speciali di funzionamento.

SUGGERIMENTO

Indica consigli e suggerimenti per rendere l'operazione più semplice.

ATTENZIONE

Indica avvertenze per la prevenzione dei danni che si potrebbero verificare in conseguenza di abuso.

Codici regionali

Questa unità ha un codice regionale stampato sul retro dell'unità. Questa unità è in grado di riprodurre solo di dischi DVD con la stessa etichetta riportata sul retro dell'unità o "ALL".

- La maggioranza dei dischi DVD ha un globo con uno o più numeri chiaramente visibili sulla copertina. Questo numero deve coincidere con il codice regionale della vostra unità in caso contrario il disco non potrà essere riprodotto.
- Se si tenta di riprodurre un DVD con un codice regionale diverso dal riproduttore, sullo schermo viene visualizzato sullo schermo il messaggio "Controlla codice regionale".

Requisiti file riproducibili

Requisiti per i file musicali MP3/WMA

La compatibilità dei dischi MP3/WMA con questo lettore è limitata come segue:

- Frequenza di campionamento : entro 32 a 48 kHz (MP3), entro 32 a 48 kHz (WMA)
- Frequenza bit : entro 32 a 320 kbps (MP3), 40 a 192 kbps (WMA)
- Numero massimo di file : inferiore a 999.
- Versione supportata : v2, v7, v8, v9
- Estensioni dei file : ".mp3"/".wma"
- Formato file CD-ROM: ISO9660/ JOLIET
- Consigliamo di usare Easy-CD Creator in quanto crea file sistema ISO9660.

Requisiti file foto

La compatibilità file foto con questo lettore è limitata a quanto segue:

- Pixel di larghezza max: 2 760 x 2 048 pixel
- Numero massimo di file : inferiore a 999.
- Alcuni dischi possono non funzionare a causa di un formato di registrazione diverso oppure a causa delle condizioni del disco.
- Estensioni dei file : ".jpg"
- Formato file CD-ROM: ISO9660/ JOLIET

Requisiti file DivX

La compatibilità disco DivX con questo lettore è limitata a quanto segue:

- Risoluzione disponibile : 720x576 (L x A) pixel
- Il nome di file del sottotitolo DivX deve avere max 45 caratteri.
- Se non è presente un codice compatibile nel file DivX, il display visualizzerà " _ "
- Frequenza fotogramma: inferiore a 30 fps
- Se la struttura audio e video dei file registrati non è interlacciata, verrà riprodotto solo il video o solo l'audio.
- File DivX riproducibili: ".avi", ".mpg", ".mpeg", ".divx"
- Formato sottotitoli riproducibili: SubRip(*.srt/*.txt), SAMI(*.smi), SubStation Alpha(*.ssa/*.txt), MicroDVD(*.sub/*.txt), SubViewer 2.0(*.sub/*.txt)
- Formato Codec riproducibile : "DIVX3.xx", "DIVX4.xx", "DIVX5.xx", "MP4V3", "3IVX"
- Formato audio supportato : "AC3", "PCM", "MP3", "WMA".
- Frequenza di campionamento : entro 32 a 48 kHz (MP3), entro 32 a 48 kHz (WMA)
- Frequenza bit : entro 32 a 320 kbps (MP3), 40 a 192 kbps (WMA)
- Questo lettore non supporta dischi formattati con file system di tipo Live.
- Se il nome di file di un film è diverso da quello del file dei sottotitoli, durante la riproduzione di un file DivX, i sottotitoli potrebbero non venire visualizzati.
- Se si riproduce un file DivX diverso da DivXspec , potrebbe non funzionare normalmente.

Telecomando

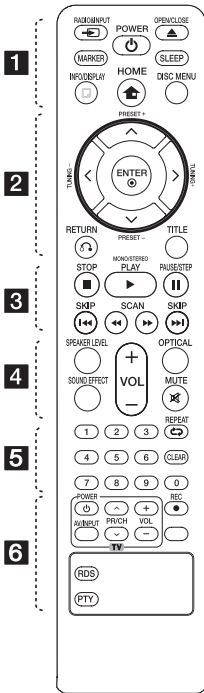

Installazione della batteria

Rimuovere il coperchio della batteria sulla parte posteriore del telecomando, e inserire una batteria (tipo AAA) con i poli **+** e **-** posizionati in modo corretto.

..... **1**

RADIO&INPUT: Cambia le sorgenti d'ingresso.

MARKER: Seleziona l'elenco di riproduzione.

POWER: Accende e spegne l'unità.

OPEN/CLOSE: Apre e chiude il cassetto del disco.

SLEEP: imposta il sistema in modo da spegnersi automaticamente a un'ora specificata. (Dimmer: La luminosità della finestra del display viene ridotta della metà).

INFO/DISPLAY: Accede al display su video.

HOME: Visualizza il [Menu principale].

DISC MENU: Accede al menu su un disco DVD.

..... **2**

^ / v / < / > (su/ giù/ sinistra/ destra): Serve per spostarsi nei display su video.

PRESET +/-: Seleziona il programma radio.

TUNING +/-: Sintonizza la stazione radio desiderata.

ENTER: Conferma la selezione di menu. Preimpostazione delle stazioni radio

RETURN: spostamento indietro nel menu o uscita dal menu di impostazione.

TITLE: Se il DVD caricato ha un title menu (menù principale), questo appare sullo schermo. Altrimenti appare il menu del disco.

..... **3**

STOP: Arresta la riproduzione o la registrazione.

PLAY, MONO/STEREO: Avvia la riproduzione. Seleziona Mono/ Stereo.

PAUSE/STEP: Mettere in pausa la riproduzione.

SKIP: Passa al brano/ capitolo/ file successivo o precedente.

SCAN: Ricerca avanti o indietro.

..... **4**

SPEAKER LEVEL: Imposta il livello audio dell'altoparlante desiderato.

SOUND EFFECT: Seleziona una modalità di effetto audio.

VOL +/- (Volume): Regola il volume dell'altoparlante.

OPTICAL: Modifica direttamente la sorgente di immissione su ottico

MUTE: Per disattivare l'audio.

..... **5**

Tasti numerici 0 a 9: Seleziona le opzioni numerate di un menu.

REPEAT: Per selezionare una modalità di riproduzione. (CASUALE, RIPETIZIONE)

CLEAR: Rimuove un segnalibro dall'elenco selezionato o un numero quando si imposta la password.

..... **6**

Pulsanti di controllo TV: Controlla TV (solo LG TV).

- È possibile controllare il livello audio, sorgente di ingresso e interruttore di accensione della LG TV nonché premere POWER (TV) e il pulsante PR/CH (**^ / v**) ripetutamente fino a quando al TV non si accende o spegne.

REC: Registrazione diretta USB.

★: Questo tasto non è disponibile.

RDS: Radio Data System.

PTY: Visualizza i vari display delle opzioni RDS.

1

Come iniziare

Pannello anteriore

1

Come iniziare

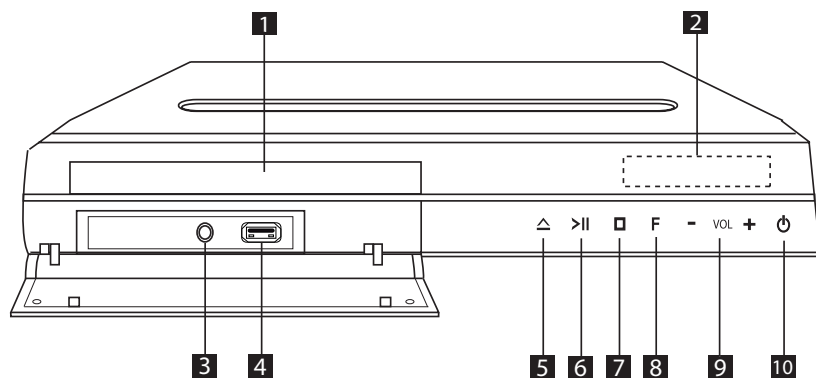

- 1** Vassoio del disco
- 2** Finestra Display
Indica lo stato corrente dell'unità.
- 3** PORT. IN
Connettere ad un lettore portatile tramite le uscite audio.
- 4** Porta USB
Connettere un apparecchio USB.
- 5** ▲ (APRI/CHIUDI)
Apre e chiude il vassoio del disco.
- 6** >|| (PLAY/PAUSE)
Avvia la riproduzione.
Mette temporaneamente in pausa la riproduzione, premere nuovamente per uscire dalla modalità di pausa.
- 7** □ (STOP)
Interrompe la riproduzione.
- 8** F (FUNZIONE)
Modifica la sorgente di ingresso o funzione.
- 9** VOL(-/+) **9**
Regola il volume dell'altoparlante.
- 10** ⏻ (Accensione)
Accende e spegne l'unità.

Pannello posteriore

1

Come iniziare

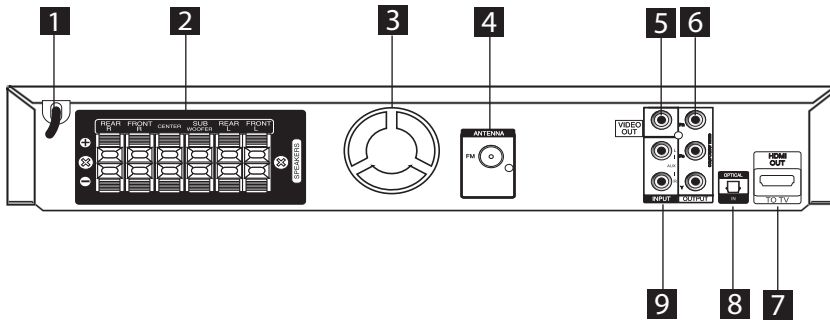

- 1** Cavo di alimentazione
- 2** Connettori altoparlanti
Collegare i cavo degli altoparlanti.
- 3** Ventola di raffreddamento
- 4** Connettore dell'antenna
FM- Connettere l'antenna cablata FM
- 5** VIDEO OUT
Connettere a una TV con ingressi video.
- 6** COMPONENT VIDEO (Y P_B P_R) OUTPUT
Connettere a una TV con ingressi Y P_B P_R.
- 7** HDMI OUT
Connettere a una TV con ingressi HDMI.
(Interfaccia per audio e video digitale)
- 8** OPTICAL IN
Connettere alle apparecchiature audio ottiche.
- 9** AUX (L/R) INPUT
Collegare ad una sorgente esterna con uscita audio a 2 canali.

Connessione degli altoparlanti all'unità

1. Collegare i fili dell'apparecchio. Connettere il filo con fascetta colore uguale al morsetto sul retro dell'unità. Per connettere il cavo all'unità, premere ciascun linguetta di plastica per aprire i morsetti di connessione. Inserire il filo e rilasciare la linguetta. Connettere l'estremità nera di ogni filo con i terminali contrassegnati di - (meno) e l'altra estremità con i terminali contrassegnati + (più).

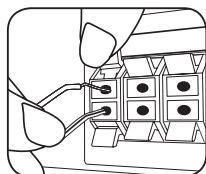

Collegare la striscia nera di ciascun filo ai terminali marcati - (meno) e l'altra estremità ai terminali marcati + (più).

2. Connettere i fili agli altoparlanti. Connettere l'altra estremità all'altoparlante corretto come indicato dal codice colore.

Colore	Altoparlanti	Posizione
Grigio	Posteriore	Posteriore destro
Blu	Posteriore	Posteriore sinistro
Verde	Centrale	Centrale
Arancione	Subwoofer	Qualsiasi posizione anteriore
Rosso	Anteriore	Anteriore destro
Bianco	Anteriore	Anteriore sinistro

Per collegare il cavo agli altoparlanti, premere i tasselli in plastica in maniera da aprire i terminali di collegamento alla base di ciascun altoparlante. Inserire il cavo e rilasciare il tassello.

⚠ ATTENZIONE

- Attenzione che i bambini non mettano le mani o qualsiasi tipo di oggetto nel *condotto dell'altoparlante.
*Condotta dell'altoparlante: Un'apertura che consente una migliore riproduzione dei toni bassi.
- Gli altoparlanti contengono parti magnetiche che possono provocare irregolarità di colore sullo schermo della TV o del PC. Posizionare gli altoparlanti lontano dal TV o dal PC.

Posizionamento del sistema

La figura seguente mostra un esempio di posizionamento del sistema.

Si noti che le figure in questo manuale di istruzioni possono essere diverse dall'unità reale per scopi esemplificativi.

Per il migliore audio surround, tutti gli altoparlanti tranne il subwoofer devono esser collocati alla stessa distanza dalla posizione di ascolto (A).

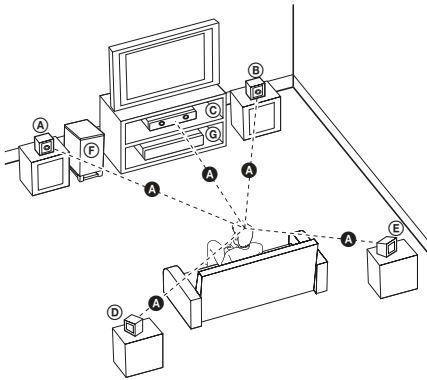

- Ⓐ Altoparlante frontale di sinistra (L)/ Ⓑ Altoparlante frontale di destra (R): Collocare gli altoparlanti frontali ai lati del monitor o dello schermo e quanto più possibile a livello con la superficie dello schermo.
- Ⓒ Altoparlante centrale: Collocare l'altoparlante centrale sopra o sotto il monitor o lo schermo.
- Ⓓ Altoparlante surround di sinistra (L)/ Ⓔ Altoparlante surround di destra (R): Collocare questi altoparlanti dietro la posizione di ascolto, leggermente rivolti verso l'interno.
- Ⓕ Subwoofer: la posizione del subwoofer non è così critica, poiché i suoni bassi non sono molto direzionali. Tuttavia, è consigliabile collocare il subwoofer accanto agli altoparlanti frontali. Ruotarlo leggermente verso il centro dell'ambiente per ridurre i riflessi delle pareti.
- Ⓖ Unità

Connessioni alla propria TV

Effettuare uno dei collegamenti che seguono a seconda delle capacità delle apparecchiature esistenti.

! NOTA

- Dipendendo dalle apparecchiature che si desidera connettere, esistono varie modalità di connessione del lettore. Usare solo una delle connessioni descritte in questo manuale.
- Consultare i manuali della propria TV, videoregistratore, impianto stereo o altre apparecchiature al fine di effettuare il miglior collegamento.

! ATTENZIONE

- Assicurarsi che il lettore sia collegato direttamente alla TV. Sintonizzare la TV sul canale di ingresso video corretto.
- Non connettere il lettore passando dal VCR. L'immagine potrebbe venire distorta dalla copia.

Connessione Component Video

Connettere i jack COMPONENT VIDEO OUTPUT del lettore ai jack di ingresso corrispondenti della TV usando cavi component.

Potete sentire l'audio attraverso gli altoparlanti del sistema.

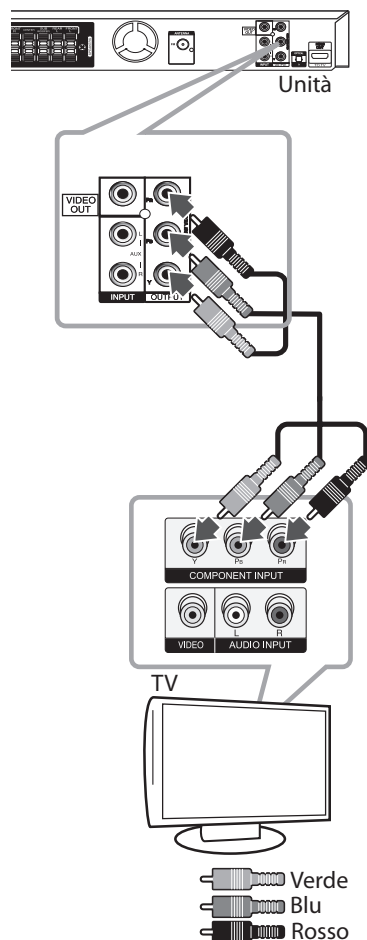

Connessione HDMI OUT

Se disponete di una TV HDMI o monitor, li potete connettere a questa unità con un cavo HDMI (Tipo A, Cavo HDMI™ ad alta velocità).
Connettere il jack HDMI OUT sull'unità al jack HDMI IN della TV o monitor compatibili HDMI. Impostare la sorgente TV su HDMI (vedere il manuale dell'utente della TV).

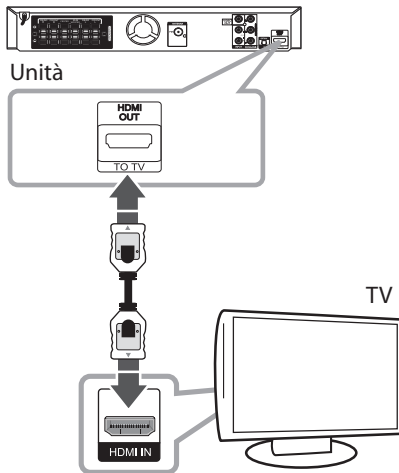

! SUGGERIMENTO

- Con questo collegamento HDMI è possibile ricevere i segnali video e audio completi contemporaneamente.
- Quando si usa la connessione HDMI, è possibile modificare la risoluzione dell'uscita HDMI. (Vedere "Impostazione della risoluzione" a pagina 19.)

! NOTA

- Se un dispositivo HDMI connesso non accetta un'uscita audio dell'unità, l'audio del dispositivo HDMI può essere distorto o può non uscire.
- Quando si connette un dispositivo HDMI o DVI compatibile, accertarsi di quanto segue:
 - Provare a spegnere il dispositivo HDMI/DVI e questa unità. Dopodiché, accendere il dispositivo HDMI/DVI e lasciarlo per circa 30 secondi, quindi accendere questa unità.
 - L'ingresso video del dispositivo connesso sia impostato correttamente per questa unità.
 - Il dispositivo connesso è compatibile con un ingresso video 720 x 480i (oppure 576i), 720 x 480p (oppure 576p), 1 280 x 720p, 1 920 x 1 080i oppure 1 920 x 1 080p.
- Non tutti i dispositivi HDMI o DVI compatibili HDCP funzionano con questo lettore.
 - Su un dispositivo non HDCP è possibile che l'immagine non venga visualizzata in modo corretto.
 - Questa unità non effettua alcuna riproduzione e la schermata TV viene modificata a nero o verde o si possono vedere interferenze tipo neve sullo schermo
- Se lo schermo presenta rumore o linee, controllare il cavo HDMI e utilizzare un cavo con versione superiore rispetto Cavo HDMI™ ad alta velocità.

! ATTENZIONE

- La modifica della risoluzione quando la connessione è già stata stabilita può avere un cattivo funzionamento come risultato. Per risolvere il problema, spegnere l'unità e quindi riaccenderla.
- Se non viene verificata la connessione HDMI con HDCP, la schermata TV viene modificata a nero o verde o si possono vedere interferenze tipo neve sullo schermo. In questi casi, controllare la connessione HDMI, oppure staccare il cavo HDMI.

Connessione Video

Connettere il connettore VIDEO OUT (USCITA VIDEO) del lettore al connettore video sulla TV tramite il cavo video.

Potete sentire l'audio attraverso gli altoparlanti del sistema.

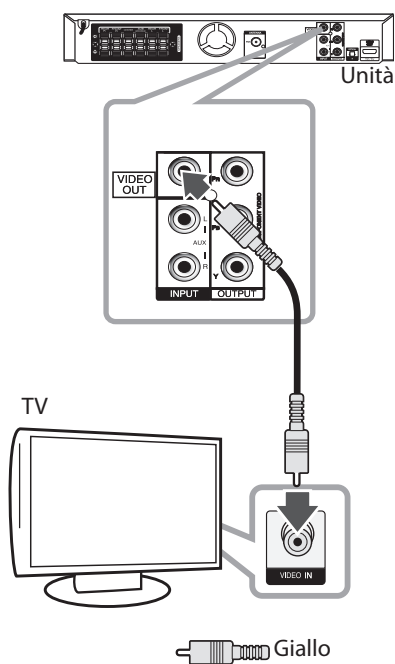

Collegamento SCART

Connettere il connettore SCART del lettore al connettore SCART sulla TV tramite il cavo video.

Potete sentire l'audio attraverso gli altoparlanti del sistema.

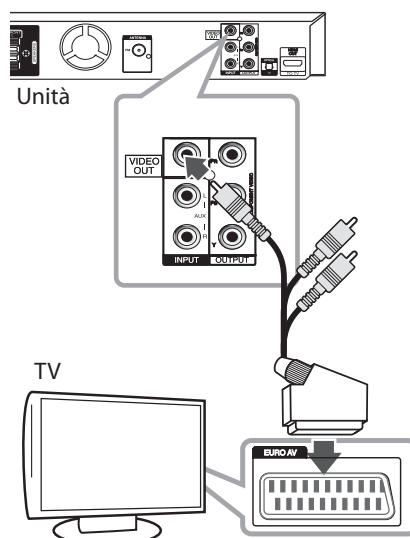

Impostazione risoluzione

Il lettore fornisce varie risoluzioni di uscita per i jack HDMI OUT e COMPONENT VIDEO OUT. La risoluzione può essere modificata usando il menu di configurazione [Impostazione].

1. Premere **HOME**.
2. Utilizzare **</>** per selezionare [Impostazione] e quindi premere **ENTER**. Appare il menu di configurazione [Impostazione].



3. Usare **▲/▼** per selezionare l'opzione [Display] poi premere **>** per passare al secondo livello.
4. Usare **▲/▼** per selezionare l'opzione [Risoluzione] poi premere **>** per passare al terzo livello.
5. Usare **▲/▼** per selezionare la risoluzione desiderata quindi premere **ENTER** per confermare la selezione.

! NOTA

Se il televisore non accetta la risoluzione impostata sul lettore, è possibile selezionare la risoluzione da 480p (o 576p) come segue:

Premere **STOP** per più di 5 secondi.

Risoluzione uscita video

La risoluzione visualizzata nella finestra di display e la risoluzione in uscita possono essere diverse in funzione del tipo di connessione.

[USCITA HDMI]: 1080p, 1080i, 720p e 480p (o 576p) e 480i (o 576i)

[USCITA VIDEO COMPONENT]: 480p (o 576p) e 480i (o 576i)

[USCITA VIDEO]: 480i (oppure 576i)

Connessione apparecchiature opzionale

Connessione AUX IN

Connettere un uscita del dispositivo ausiliario al connettore di ingresso AUX (L/R) INPUT.

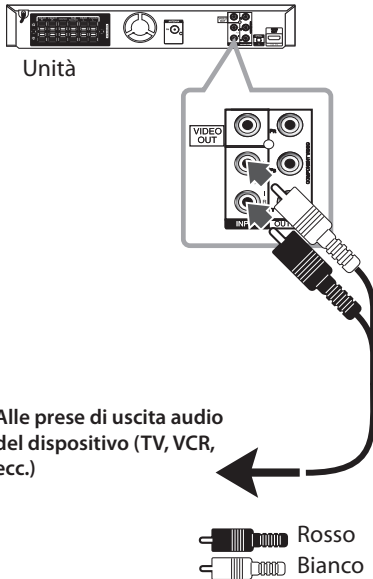

Alle prese di uscita audio del dispositivo (TV, VCR, ecc.)

Rosso
Bianco

! NOTA

Se la TV ha solo un'uscita audio (mono), connettere al jack audio sinistro (bianco) sull'unità.

Connessione AUDIO IN (PORT. IN)

Connettere un'uscita di un dispositivo audio portatile (MP3 o PMP ecc) al connettore di ingresso AUDIO (PORT. IN).

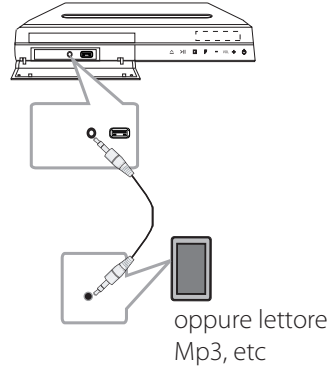

Ascolto di musica dal lettore portatile o da un dispositivo esterno

L'unità può essere utilizzata per riprodurre musica da molti tipi di lettori portatili o dispositivi esterni.

1. Collegare il lettore portatile al connettore PORT. IN (PORTABLE IN) dell'unità.

Oppure

collegare il dispositivo esterno alla connessione AUX dell'unità.

2. Accendere premendo il pulsante **(POWER)**.
3. Selezionare la funzione PORTABLE o AUX premendo il pulsante **RADIO&INPUT**.
4. Accendere il lettore portatile o il dispositivo esterno e avviare la riproduzione.

Connessione USB

Collegare la porta USB di una unità di memoria USB (oppure lettore Mp3, etc.) alla porta USB sulla parte anteriore dell'apparecchio.

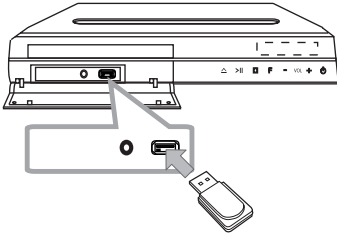

Rimozione dell'apparecchio USB dall'unità

1. Selezionare una funzione differente oppure premere consecutivamente due volte il tasto **■ STOP**.
2. Rimuovere l'apparecchio USB dall'unità.

Dispositivi USB compatibili

- Lettori MP3: lettori MP3 di tipo flash
- Unità flash USB: dispositivi che supportano USB 2.0 o USB 1.1
- La funzione USB di questa unità non supporta alcuni dispositivi USB.

Requisiti dispositivo USB

- Dispositivi che richiedono l'installazione di ulteriori programmi quando li si collega al computer, non sono supportati.
- Non estrarre il dispositivo USB quando è in uso.
- Per dispositivi USB di grande capacità, la ricerca può richiedere alcuni minuti.
- Per impedire la perdita dei dati, eseguirne il backup.
- Se si usa un cavo di prolunga USB o un hub USB, il dispositivo USB non viene riconosciuto.
- Non è supportato il file system NTFS. È supportato solo il file system FAT (16/ 32).
- L'unità non è supportata se il numero totale di file è maggiore o uguale a 1000.
- HDD esterni, dispositivi bloccati o unità USB non sono supportati.
- Non è possibile collegare al PC la porta USB dell'unità. Non è possibile utilizzare l'unità come dispositivo di memorizzazione.

Connettore OPTICAL IN

Connettere un'uscita ottica del Lettore DVD (o apparecchiatura digitale ecc.) al connettore OPTICAL IN.

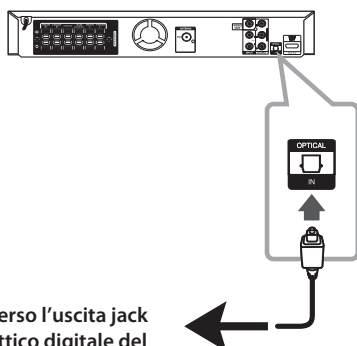

Verso l'uscita jack
ottico digitale del
componente

Altoparlante Home Theater configurazione facile

Ascoltare audio dalla TV, DVD e dispositivo digitale con la modalità 5.1(2.1 o 2)ch. Anche nella modalità spento, se si preme OPTICAL, si accende l'unità e passa automaticamente alla modalità AUX OPT.

1. Connettere il jack **OPTICAL IN** dell'unità al jack dell'uscita ottica della TV (o dispositivo digitale ecc.)
2. Selezionare AUX OPT tramite **OPTICAL**. Selezione diretta del AUX OPT.
3. Ascoltare audio con altoparlanti 5.1(2.1 o 2) ch.
4. uscita da AUX OPT tramite **OPTICAL**. La funzione viene riportata su quella precedente.

Collegamento antenna

Per ascoltare la radio connettere l'antenna FM fornite in dotazione.

Connettere l'antenna ad anello FM al connettore dell'antenna FM.

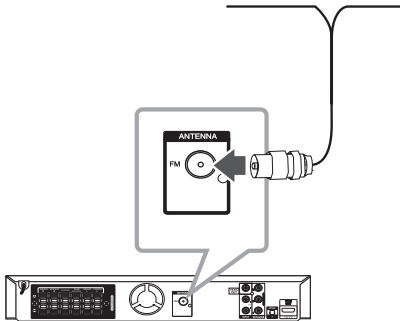

! NOTA

Verificare che l'antenna a filo FM sia completamente distesa. Una volta connessa l'antenna a filo FM tenerla nella posizione più orizzontale possibile.

Regolare le impostazioni di installazione

Tramite il menu di configurazione, potete effettuare regolazioni di vari elementi come ad esempio immagine e audio.

Potete, tra l'altro, anche impostare la lingua dei sottotitoli e menu di configurazione. Per dettagli relativi ad ogni elemento del menu di impostazione, vedere le pagine da 24 a 28.

Impostazioni iniziali lingua OSD - Opzionale

Quando si utilizza l'unità per la prima volta, il menu di configurazione lingua iniziale appare sullo schermo del TV. Completare la selezione lingua iniziale prima di usare l'unità. Come lingua iniziale è selezionato inglese.

1. Premere **(POWER)** per accendere l'unità. La lingua di impostazione appare sullo schermo.

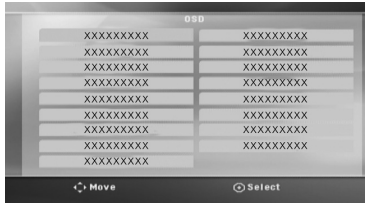

2. Utilizzare **^ V <>** per selezionare la lingua e quindi premere **ENTER**. Viene visualizzato il menu di conferma.

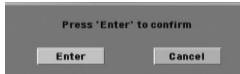

3. Usare **<>** per selezionare [Enter] quindi premere **ENTER** per terminare l'impostazione della lingua.

Per visualizzare e uscire dal menu di impostazione

1. Premere **HOME**.
Visualizza il [Menu principale].



2. Selezionare una configurazione [Impostazione] menu usando **<>**.
3. Premere **ENTER**.
Visualizza il menu di [Impostazione]
4. Premere **HOME** o **RETURN** per uscire dal menu di [Impostazione].

Informazioni relative al menu Guida di Setup

Menu	Pulsanti	Funzionamento
Muovere	▲ ▼	Passare a un altro menu
Muovere	<	Passare al livello precedente.
Muovere	>	Passare al livello successivo o selezione di un menu.
Chiudi	RETURN	Per uscire dal menu di [Impostazione] o [5.1 Impostazione altoparlante].
Selezione	ENTER	Per confermare premere menu

Lingua

Linguaggio Menu

Selezionare una lingua per il menu di setup e display su schermo.

Linguaggio Audio/ Sottotitoli Disco/ Menu Disco

Selezionare la lingua preferita per la traccia audio (disco audio), sottotitoli e menu disco.

[Default]

Fa riferimento alla lingua originale di registrazione del disco.

[Altri]

Per selezionare un'altra lingua, premere i pulsanti numerici e poi **ENTER** per inserire il numero a 4 cifre corrispondente all'elenco dei codici lingua a pagina 41. Se inserite un codice lingua sbagliato, premere **CLEAR**.

[Off (per i sottotitoli disco)]

Disattivare i sottotitoli.

Display

Rapporto D'aspetto

Selezionare quale schermo usare in funzione della forma dello schermo della vostra TV.

[4:3]

Selezionare quando si connette un TV 4:3 standard.

[16:9]

Selezionare quando si connette un TV 16:9 wide.

Modalità display

Se è stato selezionato 4:3, occorre definire come visualizzare sullo schermo della TV i programmi e film originalmente per schermo largo.

[Letterbox]

Visualizza un'immagine larga con bande sulle porzioni superiore e inferiore dello schermo.

[Panscan]

Visualizza automaticamente l'immagine larga su tutto lo schermo e taglia le porzioni che non rientrano nello spazio disponibile. (Se il file/disco non è compatibile con Pan Scan, l'immagine viene visualizzata con il rapporto di aspetto Letterbox.)

Risoluzione

Imposta la risoluzione di uscita del segnale video Component e HDMI. Vedere "Impostazione risoluzione" per maggiori dettagli relativi alla risoluzione (pagina 19).

[Auto]

Se il jack HDMI OUT è connesso a una TV che fornisce informazioni relative al display (EDID), seleziona automaticamente la migliore risoluzione per la TV connessa. Se è connesso il solo COMPONENT VIDEO OUT, questo cambia la risoluzione alla risoluzione predefinita di 480i (oppure 576i).

[1080p]

Uscita di 1080 linee di video progressivo.

[1080i]

Uscita di 1080 linee di video interlacciato.

[720p]

Uscita di 720 linee di video progressivo.

[480p (oppure 576p)]

Uscita di 480 (oppure 576) linee di video progressivo.

[480i (oppure 576i)]

Uscita di 480 (oppure 576) linee di video interlacciato.

Audio

Settaggio Altoparlant 5.1

Eseguire le impostazioni che seguono per il decodificatore channel surround 5.1.

1. Selezionare [Settaggio Altoparlant] sul menu [Audio].
2. Premere **ENTER**.
Viene visualizzato il [ALTOPARLANTE 5.1].



3. Usare **<>** per selezionare l'altoparlante desiderato.
4. Regolare le opzioni tramite i pulsanti **^ V <>**.
5. orna al menu precedente premendo il tasto **RETURN**.

[Altoparlante]

Selezionare l'altoparlante che si desidera regolare.

! NOTA

Alcune impostazioni altoparlante sono proibite dall'accordo di licenza Dolby Digital.

[Dimensione]

Poiché le impostazioni degli altoparlanti sono fisse, è impossibile modificare le impostazioni.

[Volume]

Regola il livello di uscita di ogni altoparlante.

[Distanza]

Regola la distanza tra ciascun altoparlante e la posizione di ascolto.

[Test]

Selezionare [Speaker Test Start] (avvio test altoparlante) tramite **^ V** e premere **ENTER**. Premere nuovamente **ENTER** per finire. regolare il volume per corrispondere ai segnali di test memorizzati sul sistema.

DRC (Controllo range dinamico)

Mantiene chiaro e limpido il suono quando si abbassa il volume (Solo Dolby Digitale). Impostare su [On] per attivare questo effetto.

Vocal

Selezionare [On] per miscelare i canali karaoke con lo stereo normale.

Questa funzione ha efficacia solo per i DVD karaoke multicanale.

HD AV Sync

A volte con la TV digitale ci sono ritardi tra immagine e audio. Quando si verifica questa eventualità potete compensare impostando un ritardo sull'audio in modo che questo 'attenda' l'arrivo dell'immagine: questo viene denominato HD AV Sync. Usare **▲ ▼** per scorrere verso l'alto e verso il basso l'impostazione di ritardo che può essere impostata su qualsiasi valore tra 0 e 300m sec

Blocco (Controllo parentale)

Impostazioni iniziali codice area

When you use this unit for the first time, you have to set the Area Code.

Quando si usa questa unità per la prima volta, è necessario impostare il codice della località.

1. Selezionare il menu [Blocco] e premere **>**.
2. Premere **>**.
Per accedere alle opzioni di [Blocco], dovete immettere la password che avete creato. Immettere la password e premere **⊙ ENTER**. Inserire nuovamente e premere **⊙ ENTER** per la verifica. Se commette un errore prima di premere **⊙ ENTER**, premere **CLEAR**.
3. Selezionare il primo carattere usando i pulsanti **▲ ▼**.
4. Premere **⊙ ENTER** e selezionare il secondo carattere usando i pulsanti **▲ ▼**.
5. Premere **⊙ ENTER** per confermare la selezione dell'indicativo di località.

Potenza nominale

Blocca la riproduzione di DVD classificati sulla base dei loro contenuti. Non tutti i dischi sono classificati.

1. Selezionare [Rating] sul meno di [Blocco] poi premere **>**.
2. Immettere la password e premere **⊙ ENTER**.
3. Selezionare una classificazione da 1 o 8 usando i pulsanti **▲ ▼**.

[Restrizione 1-8]

La classificazione (1) ha le maggiori restrizioni mentre quella di (8) è la meno restrittiva.

[Sbloccato]

Se si sceglie di sbloccare, il controllo parentale non è attivo e il disco viene riprodotto completamente.

4. Premere **⊙ ENTER** per confermare la selezione di classificazione.

Password

Potete inserire o modificare la password.

1. Selezionare [Password] sul menu [Blocco] e premere **>**.
2. Premere **⊙ ENTER**.
3. Immettere la password e premere **⊙ ENTER**.

Per modificare la password, premere **⊙ ENTER** quando l'opzione [Change] è evidenziata.

Immettere la password e premere **⊙ ENTER**. Inserire nuovamente e premere **⊙ ENTER** per la verifica.

4. Premere **🏠 HOME** per uscire dal menu.

! NOTA

Se si dimentica la password si può annullarla con la seguente procedura.

1. Selezionare il menu [Impostazione] del [Menu principale].
2. Inserire il numero a 6 cifre "210499" dopodiché premere **⊙ ENTER**. La password è stata cancellata.

Codice Area

Inserire il codice della località i di cui standard sono stati usati per classificare il video disco DVD, in conformità all'elenco di codici riportato a pagina 40.

1. Selezionare [Codice Area] sul menu di [Blocco] poi premere **>**.
2. Immettere la password e premere **⊙ ENTER**.
3. Selezionare il primo carattere tramite i pulsanti **Λ V**.
4. Premere **⊙ ENTER** e selezionare il secondo carattere usando i pulsanti **Λ V**.
5. Premere **⊙ ENTER** per confermare la selezione dell'indicativo di località.

Altri

DivX VOD

RIGUARDO DIVX VIDEO: DivX® è un formato video digitale creato dalla DivX, LLC, una consociata della Rovi Corporation. Questo è un dispositivo ufficiale DivX Certified® che riproduce il video DivX. Visitare il sito divx.com per maggiori informazioni e programmi di software per convertire i file nel formato video della DivX.

INFORMAZIONI SU DIVX VIDEO-ON-DEMAND:

Questo dispositivo DivX Certified® deve essere registrato per riprodurre i film acquistati nel formato DivX Video-on-Demand (VOD). Per ricevere il codice di registrazione, localizzare la sezione DivX VOD nel menu di configurazione del vostro dispositivo. Visitare il sito vod.divx.com per maggiori informazioni su come completare la vostra registrazione.

[Registra]

Visualizza il codice di registrazione del vostro lettore.

[Disattiva]

Disattivate il lettore e visualizzate il codice di disattivazione.

! NOTA

Tutti i video scaricati da DivX® VOD possono essere riprodotti solo su questa unità.

Uso del menu Home

1. Premere **HOME**.
Visualizza il [Menu principale].



2. Selezionare un'opzione usando **<>**.
3. Premere **ENTER** quindi selezionare il menu delle opzioni.

[Musica]: Visualizza il menu [MUSICA].

[Film]: Avvia la riproduzione multimedia o visualizza il menu [FILM].

[Foto] Visualizza il menu [Foto].

[Impostazione]: visualizza il menu di configurazione [Impostazione].

! NOTA

Non è possibile selezionare l'opzione [Music (musica)], [Movie (film)] o [Photo (fotografia)] quando la periferica USB non è collegata o non è inserito un disco.

Funzionamento di base

1. Inserire il disco usando **OPEN/CLOSE** oppure connettere il cavo USB alla porta USB.
2. Premere **HOME**.
Visualizza il [Menu principale].
3. Selezionare un'opzione tramite **<>**.
Se si seleziona l'opzione [Filmato], [Foto] o [Musica] quando un dispositivo USB è connesso e un disco viene inserito simultaneamente, appare il menu di selezione supporto. Selezionare il supporto e premere **ENTER**.



4. Premere **ENTER** quindi selezionare il menu delle opzioni.

! NOTA

- Per la maggior parte dei dischi CD audio e DVD-ROM, la riproduzione si avvia automaticamente.
- L'unità riproduce automaticamente solo file musicali contenuti in periferiche di memorizzazione USB o dischi.

Per	fare questo
Stop	Premere ■ STOP .
Riproduzione	Premere ▶ PLAY, MONO/ STEREO .
Pausa	Premere PAUSE/STEP .
Riproduzione di un fotogramma alla volta	Premere PAUSE/STEP ripetutamente per riprodurre un fotogramma alla volta. (solo DVD, DivX)
Saltare il capitolo/ traccia o traccia precedente/ successivo	Durante la riproduzione premere ◀◀/ ▶▶ SKIP per passare alla traccia/capitolo successivo oppure per tornare all'inizio della traccia/capitolo corrente. Premere due volte velocemente ◀◀ SKIP per tornare alla traccia/capitolo precedente.
Localizzare velocemente un punto riproducendo velocemente un file con avanti veloce o indietro veloce.	Durante la riproduzione, premere ◀◀/▶▶ SCAN ripetutamente per selezionare la velocità di scansione desiderata. Per riprendere la riproduzione normale, premere ▶ PLAY, MONO/ STEREO .
Riproduzione ripetuta o casuale	Premere ↺ REPEAT ed il titolo corrente, capitolo o traccia verrà riprodotto ripetutamente o in ordine casuale. - DVD : Hoofdstuk/ Titolo/ Off - DivX : Titolo/ Tutto/ Uit - Audio CD/ MP3/ WMA : Traccia/ Tutto/ Causale/ Uit
Rallentare la velocità di riproduzione	Nella modalità pausa, premere SLOW (◀◀ o ▶▶) per selezionare la velocità richiesta. (solo DVD, DivX) Il file DivX non può essere riprodotto al contrario in modalità moviola.

Altre operazioni

Visualizzazione delle informazioni disco sullo schermo

Si possono visualizzare sullo schermo varie informazioni relative al disco caricato.

1. Premere **□ INFO/DISPLAY** per visualizzare le varie informazioni di riproduzione. Gli elementi visualizzati differiscono a seconda del tipo di disco o dello stato di riproduzione.
2. È possibile selezionare una voce premendo **▲ ▼** e modificare o selezionare le impostazioni premendo **<>**.

Titolo – Numero del titolo corrente/numero complessivo di titoli.

Capitolo – Capitolo corrente numero/ numero totale di capitoli.

Tempo – Tempo riproduzione trascorso.

Audio – Lingua audio selezionata oppure canale.

Sottotitoli – Sottotitolo selezionato.

Angolo – Angolo selezionato/ Numero complessivo di angoli.

! NOTA

Se uno qualsiasi dei pulsanti non viene premuto per alcuni secondi, il display su schermo scompare.

Per visualizzare il menu DVD

DVD

Quando si riproduce un DVD che contiene diversi menu, è possibile selezionare il menu desiderato tramite Menu.

1. Premere **DISC MENU**.
Appare il menu del disco.
2. Selezionare il menu usando **▲ ▼ <>**.
3. Premere **▶ PLAY, MONO/STEREO** per confermare.

Per visualizzare il titolo DVD

DVD

Quando si riproduce un DVD che contiene diversi titoli, è possibile selezionare il titolo desiderato tramite il Menu.

1. Premere **TITLE**.
Appare il titolo del disco.
2. Selezionare il menu premendo **Λ V <>**.
3. Premere **▶ PLAY, MONO/STEREO** per confermare.

Riproduzione del DVD a velocità 1,5 volte

DVD

La velocità 1,5 vi permette di guardare immagini e ascoltare audio più velocemente che con la velocità normale di riproduzione.

1. Durante la riproduzione, premere **▶ PLAY, MONO/STEREO** per riprodurre a 1,5 volte la velocità. Sullo schermo appare **▶x1.5"**.
2. Premere nuovamente **▶ PLAY, MONO/STEREO** per uscire.

Salvaschermo

Il salvaschermo appare quando si lascia l'unità in modalità stop per circa cinque minuti.

Avvio della riproduzione dal punto selezionato

DVD MOVIE

Per avviare la riproduzione a un qualsiasi tempo predefinito sul file o titolo.

1. Premere **□ INFO/DISPLAY** durante la riproduzione.
2. Premere **Λ V** per selezionare l'icona dell'orologio e viene visualizzato " --:--:--".
3. Inserire il tempo richiesto di avvio in ore, minuti e secondi partendo da sinistra a destra. Se vengono inseriti i numeri sbagliati, premere **CLEAR** e rimuovere i numeri inseriti. Dopodiché inserire i numeri corretti.
Per esempio, per trovare una scena ad 1 ora, 10 minuti e 20 secondi, inserire "11020" usando i pulsanti numerici.

4. Premere **⊙ ENTER** per confermare. La riproduzione viene avviata all'ora indicata.

Ripristinare la riproduzione

DVD MOVIE MUSIC ACD

L'unità registra il punto in cui si è premuto **■ STOP** in base al disco. Se sullo schermo è visualizzato brevemente "II■ (ripristina interruzione)", premere **▶ PLAY, MONO/STEREO** per riprendere la riproduzione (dal punto della scena).

Se si preme **■ STOP** due volte o si espelle il disco, sullo schermo è visualizzato **■ (stop completo)**. L'unità cancellerà il punto di interruzione.

! NOTA

Il punto di ripristino può essere cancellato quando si preme un tasto (ad esempio, **⏻ (POWER)**, **▲ OPEN/CLOSE** – apri/chiudi, ecc).

Modifica della pagina di codice sottotitoli

MOVIE

Se i sottotitoli non vengono visualizzati in modo corretto, è possibile modificare la pagina di codice sottotitoli per visualizzare correttamente il file.

1. Durante la riproduzione, premere **□ INFO/DISPLAY** per visualizzare il menu su schermo.
2. Usare **Λ V** per selezionare l'opzione [Pag. cod.].
3. Usare **<>** per selezionare l'opzione codice desiderata.
4. Premere **↶ RETURN** per uscire dal menu su schermo.

Riproduzione selezionata

MUSIC ACD

La funzione di selezione permette di memorizzare le tracce preferite di qualsiasi disco o dispositivo USB nella memoria dell'unità.

1. Selezionare [Musica] nel [Menu principale].

Tornare alla cartella precedente.
(solo MP3/WMA)

Saranno visualizzate informazioni sul file in base ai dati ID3TAG presenti sul file musicale (solo MP3).



Selezione di tutte le tracce/ file.

Deselezione di tutte le tracce/ file.

Passare all'elenco file precedente o successivo.

2. Selezionare il brano desiderato nell'elenco [List] tramite $\wedge \vee$ e quindi premere **MARKER** per selezionare il brano nell'elenco.
3. Premere \odot ENTER o \blacktriangleright PLAY, MONO/STEREO. Visualizza la modalità riproduzione.
4. Selezionare la modalità di riproduzione tramite $\wedge \vee$ e premere \odot ENTER.

[Segna riproduzione]

Riproduzione selezionata

[Riprod. Corrente]

Riproduzione normale

! NOTA

Se si desidera selezionare tutti i file in elenco, selezionare [Seleziona tutto] e premere \odot ENTER.

Eliminare un segnalibro

1. Usare $\wedge \vee$ per selezionare la traccia che si desidera cancellare dal file selezionato.
2. Premere il tasto **MARKER**.

Per eliminare tutti i segnalibro

Usare $\wedge \vee <>$ per selezionare [Deselezione tutto] quindi premere \odot ENTER nella modalità di modifica programma.

! NOTA

I segnalibri sono anche cancellati quando il disco, o dispositivo USB, vengono rimossi, l'unità viene spenta o la funzione viene commutata su altro.

Visualizzazione di un file FOTO

PHOTO

Questa unità può riprodurre dischi con file foto.

1. Selezionare [Foto] nel [Menu principale] e premere \odot ENTER.

Passare all'elenco file precedente o successivo.



Tornare alla cartella precedente.

2. Premere $\wedge \vee$ per selezionare una cartella e poi premere \odot ENTER.
3. zare una presentazione, premere $\wedge \vee$ per evidenziare un file e premere \blacktriangleright PLAY, MONO/STEREO.

4

Utilizzo

Informazioni relative alla guida nel menu [Foto]

Menu	Pulsanti	Funzionamento
Present.	▶ PLAY, MONO/ STEREO	Visualizzazione di una presentazione
Muovere	▲▼◀▶ ^ V <>	Passare ad un file o contenuto successivi.
Selezione	⊙ ENTER	Visualizzazione di un file particolare.
Chiudi	↶ RETURN	Tornare al [Menu principale].

Informazioni relative alla guida nella schermata piena

Menu	Pulsanti	Funzionamento
Menu	□ INFO/ DISPLAY	Visualizzazione del menu Opzioni
Prec./ Prossimo	◀/▶ </>	Passare a un altro file
Chiudi	↶ RETURN	Torna al menu [Foto]

Opzioni durante la visualizzazione di una foto

Potete usare le varie opzioni durante la visualizzazione di una foto a tutto schermo.

1. Durante la visualizzazione di una foto a tutto schermo, premere **□** INFO/DISPLAY per visualizzare il menu opzioni.
2. Selezionare un'opzione usando **^ V <>**.

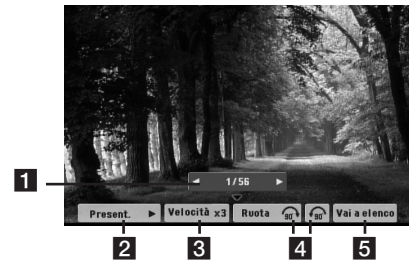

- 1 Foto corrente/Numero complessivo di foto.** – Usare **<>** per visualizzare la foto precedente / successiva.
- 2 Present.** **▶/||** – Premere **⊙** ENTER per avviare o mettere in pausa la presentazione.
- 3 Velocità x3/ x2/ x1** – Usare **⊙** ENTER per selezionare il ritardo di visualizzazione tra una foto e l'altra in una presentazione.
- 4 Ruota** – Premere **⊙** ENTER per ruotare la foto.
- 5 Vai a elenco** – Premere **⊙** ENTER per tornare al menu [Foto].

Impostazione SLEEP del timer

Premere **SLEEP** una o più volte per selezionare il tempo di ritardo tra 10 e 180 minuti, dopodiché il lettore si spegnerà.

Per controllare il tempo restante premere **SLEEP**.

Per annullare la modalità sleep, premere il pulsante **SLEEP** ripetutamente fino alla visualizzazione di "SLEEP 10" e poi premere nuovamente una volta **SLEEP** mentre l'indicatore "SLEEP 10" è visualizzato.

! NOTA

Potete controllare il periodo di tempo prima dello spegnimento dell'unità.

Premere **SLEEP**. Sul display viene visualizzato il tempo residuo.

Dimmer

Premere **SLEEP** una volta. Il display sarà oscurato a metà. Per annullare, premere ripetutamente **SLEEP** fino allo spegnimento.

Disattiva temporaneamente il sonoro

Premere **MUTE** per silenziare l'unità.

L'unità può essere silenziata ad esempio per rispondere al telefono, l'indicatore "MUTE" viene visualizzato nella finestra del display.

Memoria ultima scena

DVD

Questo registratore memorizza l'ultima scena dell'ultimo disco visionato. L'ultima scena rimane nella memoria anche quando si rimuove il disco dall'unità o se questa viene spenta (modo stand-by). Se si carica un disco del quale esiste una scena memorizzata, la scena viene automaticamente richiamata.

Selezione sistema - Opzionale

Dovete selezionare il modo di sistema adatto per il vostro sistema TV. Premere e mantenere premuto **II PAUSE/STEP** per più di cinque secondi per selezionare un sistema nel [Home Menu].

! NOTA

Se viene collegata una periferica USB o viene inserito un disco, questa funzione non è utilizzabile.

Regolazione delle impostazioni di livello degli altoparlanti

È possibile regolare il livello dell'audio di ciascun altoparlante.

1. Premere ripetutamente **SPEAKER LEVEL** (livello altoparlanti) per selezionare l'altoparlante che si desidera impostare.
2. Premere **VOL +/-** per regolare il livello audio dell'altoparlante selezionato mentre il menu di impostazione del livello è visualizzato sul display.
3. Ripetere e regolare il livello audio sull'altro altoparlante.

Funzionamento della radio

Assicuratevi che le antenne FM siano connesse.
(Vedere a pagina 23)

Ascoltare la RADIO

1. Premere  **RADIO&INPUT** sul telecomando fino a quando nella finestra del display compaiono FM.
Viene sintonizzata l'ultima stazione radio ricevuta.
2. Premere e tenere premuto **TUNING** (-/+) per circa due secondi, fino a quando l'indicatore di frequenza comincia a cambiare, poi rilasciate il tasto. La scansione si interrompe quando l'unità si sintonizza su una stazione.

Oppure



Premere **TUNING** (-/+) ripetutamente

3. Regolare il volume premendo **VOL** (+/-) sul pannello anteriore o premendo **VOL** (+/-) sul telecomando più volte.

Preimpostazione delle stazioni radio

Si possono predefinire 50 stazioni per FM.

Prima di sintonizzare, assicurarsi di abbassare il volume.

1. Premere  **RADIO&INPUT** sul telecomando fino a quando nella finestra del display compaiono FM.
2. Selezionare la frequenza desiderata premendo **TUNING** (-/+).
3. Premere  **ENTER** nella finestrella del display lampeggia un numero preimpostato.
4. Premere **PRESET** (-/+) per selezionare il numero predefinito desiderato.
5. Premere  **ENTER**.
La stazione viene salvata.
6. Ripetere i passaggi 2 e 5 per memorizzare ulteriori stazioni.

Eliminazione di tutte le stazioni salvate

1. Tenere premuto **CLEAR** per due secondi.
ERASE ALL lampeggia sul display del ricevitore DVD.
2. Premere **CLEAR** per eliminare tutte le emittenti radio salvate.

Eliminazione di una stazione memorizzata

1. Premere **PRESET** - / + per selezionare il numero preimpostato che si desidera eliminare.
2. Premere **CLEAR**: il numero preimpostato lampeggerà nella finestra di visualizzazione.
3. Premere nuovamente **CLEAR** per cancellare il numero preimpostato.

Improving poor FM reception

Premere  **PLAY, MONO/STEREO** sul telecomando. Viene alternata la modalità stereo e mono del sintonizzatore e di solito migliora la ricezione.

Visualizzazione delle informazioni su una stazione radio

Il sintonizzatore FM è dotato di un servizio Radio Data System (RDS) che visualizza informazioni relativa alla stazione radio che si sta ascoltando Premere **RDS** ripetutamente per scorrere i vari tipi di dati :

- PS** (Nome del servizio di programma)
Il nome del canale viene visualizzato nella finestra del display.
- PTY** (riconoscimento del tipo di programma)
Il tipo di programma (es Jazz oppure Notizie) appare nel display.
- RT** (Radio Text)
Un messaggio di "testo" contiene informazioni speciali trasmesse dalla stazione di trasmissione.
- CT** (Ora controllata dal canale)
Visualizza l'ora e la data trasmesse dall'emittente.

Potete cercare stazioni radio per tipo di programma premendo **RDS**. Il display mostra l'ultimo PTY in uso. Premere **PTY** una o più volte per selezionare il tipo di programma desiderato. Premere **<>**. Il sintonizzatore cerca automaticamente. Quando viene rilevata una stazione la ricerca viene interrotta.

Regolazione audio

Impostazione della modalità surround

Questo sistema dispone di vari campi audio surround preimpostati. È possibile selezionare una modalità audio preferita mediante **SOUND EFFECT**.

È possibile cambiare **SOUND EFFECT** con il tasto freccia <> mentre sono visualizzate le informazioni SOUND EFFECT.

Gli elementi visualizzati per l'equalizzatore possono essere diversi in base alle origini e agli affetti audio.

! NOTA

- In alcune modalità surround, alcuni altoparlanti possono non avere sonoro o avere sonoro basso, dipende dalla modalità del surround e la sorgente audio, non è un difetto.
- È possibile che sia necessario reimpostare la modalità surround, dopo avere cambiato ingresso, qualche volta anche quando viene modificata la traccia audio.

4

Utilizzo

SU DISPLAY	Descrizione
NAT PLUS	La funzione NAT PLUS è un effetto di suoni naturali migliorati. Si può godere dell'effetto audio naturale come con la funzione 5.1-channel.
NATURAL	Viene prodotto un suono naturale e piacevole.
POP CLASSIC JAZZ ROCK	Questo programma conferisce un'atmosfera al suono, dando la sensazione di essere a un concerto di rock, pop, jazz o musica classica.
BASS	La funzione BASS è un picco di suoni bassi. Durante le riproduzioni rinforza gli effetti audio acuti, bassi e surround.
LOUDNESS	Migliora bassi e acuti.
BYPASS	Il suono viene prodotto senza effetto equalizzatore.

Funzionamento avanzato

Registrazione su USB

Si può registrare musica o la sorgente audio sul dispositivo USB con la connessione della porta dell'unità.

1. Connettere il dispositivo USB all'unità
2. Selezionare un modo in cui si desidera registrare. Riproduzione di una sorgente audio per prima.
3. Avvia registrazione premendo **REC**.
4. Per interrompere la registrazione, premere **STOP**.

[Registrazione tutte le tracce/file]

Registrazione su USB nella modalità stop o riproduzione.

[Registrazione elenco programmi]

Dopo avere contrassegnato i file desiderati si può effettuare la registrazione su USB (vedere la pagina 32).

Sarà memorizzato come segue.

CD Audio	<pre> CD_REC ├── TRK_001 ├── TRK_002 ├── ... └── ... </pre>
MP3/ WMA	<pre> FILE_REC ├── 001_ABC(File name) ├── 002_DEF(File name) ├── ... └── ... </pre>
Le altre sorgenti (sintonizzatore, aux, portatile)	<pre> EXT_REC ├── AUDIO_001 ├── AUDIO_002 ├── ... └── ... </pre>

! NOTA

- Non è possibile la registrazione tramite microfoni. (solo CD audio o CD MP3 / WMA)
- Durante la registrazione di MP3/ WMA, non viene emesso alcun suono.
- Quando si arresta la registrazione durante la riproduzione, il file registrato verrà memorizzato. (Solo CD Audio).
- Non rimuovere il dispositivo USB né spegnere l'unità durante la registrazione su USB. In caso contrario, si potrebbe ottenere un file incompleto e non eliminato sul PC.
- Se la registrazione USB non funziona, viene visualizzato il messaggio "NO USB", "ERROR", "USB FULL" o "NO REC".
- Multi card reader device or external HDD can not be used for USB recording.
- Quando si registra per lungo tempo, il file è registrato su 128 Mbyte (circa 2 ore). Sono registrati meno di 4 file.
- Non è possibile usare lettori multi schede o HDD esterni per registrazione USB.
- La registrazione da dischi CD-G e DTS non è possibile.
- I file nelle sottocartelle non sono registrati durante la registrazione della traccia.
- Non è possibile registrare più di 999 file.
- La numerazione del file da registrare parte dal numero più basso. Pertanto, se si cancellano alcuni dei file registrati, la registrazione del prossimo file non può essere il numero più basso tra di loro.

L'esecuzione di copie non autorizzate di materiale protetto dalla copia, compresi programmi per computer, file, trasmissioni radio e registrazioni audio, può costituire una violazione dei copyright ed è reato. Non utilizzare questa apparecchiatura per questi scopi.

Comportarsi in modo responsabile

Rispettare i copyright

Ricerca guasti

PROBLEMA	CORREZIONE
Il dispositivo non si accende	Inserire il cavo di alimentazione nella presa di rete.
Assenza di immagine	Selezionare il modo corretto di ingresso segnale video sulla TV in modo da poter visualizzare sullo schermo TV il segnale dal ricevitore DVD.
	Connettere bene i cavi video a TV e ricevitore DVD.
Audio insufficiente o mancante	Selezionare il modo ingresso corretto per il ricevitore audio in modo da poter ascoltare l'audio dal ricevitore DVD.
	Connettere correttamente i cavi audio ai morsetti di connessione.
	Sostituire con un nuovo cavo audio.
Qualità scarsa dell'immagine DVD	Pulire il disco usando un panno morbido con movimento verso l'esterno.
Impossibile riprodurre un DVD/ CD	Inserimento d un disco.
	Inserire un disco riproducibile (Controllare il tipo di disco, sistema colore e codice regionale)
	Posizionare il disco con l'etichetta o lato stampato verso l'alto.
	Inserire la password o modificare il livello del rating.
Si sente un ronzio durante la riproduzione DVD oppure CD	Pulire il disco usando un panno morbido con movimento verso l'esterno.
	Spostare il ricevitore DVD e componenti audio allontanandoli dalla TV.
Impossibile sintonizzare correttamente le stazioni radio	Controllare la connessione dell'antenna e regolarne la posizione.
	Se necessario connettere un'antenna esterna.
	Sintonizzare la stazione manualmente.
	Predefinire alcune stazioni, vedere pagina 35 per maggiori dettagli.
Il telecomando non funziona bene o non funziona affatto	Il telecomando non è puntato direttamente all'unità.
	Puntare il telecomando verso l'unità.
	Il telecomando è troppo lontano dall'unità.
	Usare il telecomando entro 7 m dal ricevitore DVD.
	C'è un ostacolo nel percorso tra telecomando e unità. Rimuovere l'ostacolo.
	Le batterie del telecomando sono scariche. Sostituire le batterie scariche con batterie nuove

Manutenzione

Maneggia dell'unità

Spedizione dell'unità

Conservare la scatola e materiale di imballaggio originali. Se si necessita inviare l'unità, per ottenere la massima protezione, imballare l'unità come imballata originalmente di fabbrica.

Per mantenere le superfici esterne pulite vicino all'unità.

- Non usare liquidi volatili quali spray insetticidi vicino all'unità.
- Strofinare con forza può danneggiare la superficie.
- Non lasciare la gomma dei prodotti di plastica in contatto con l'unità per un periodo prolungato di tempo.

Pulizia dell'unità

Per pulire l'apparecchio usare un panno morbido ed asciutto. Se le superfici sono molto sporche usare un panno morbido leggermente inumidito con una soluzione detergente dolce. Non usare solventi aggressivi come alcol, benzene o diluente poiché questi possono rovinare la superficie dell'unità.

Manutenzione dell'unità

L'unità è un apparecchio di precisione ad altissima tecnologia. Quando le lenti ottiche del pick-up e gli elementi del gruppo conduttore del disco sono sporchi o usurati, la qualità dell'immagine può essere ridotta. Per dettagli, rivolgersi al centro di assistenza autorizzato più vicino.

Note sui dischi

Maneggiamento dei dischi

Non toccare la faccia di lettura dei dischi. Tenere i dischi dai bordi in modo da non lasciare impronte sulla superficie. Non incollare in alcun caso carta o nastro adesivo sul disco.

Conservazione dei dischi

Dopo la riproduzione riporre sempre il disco nella sua custodia. Non esporre il disco alla luce diretta del sole o fonti di calore e non lasciare mai in un'auto posteggiata alla diretta luce del sole.

Pulizia dei dischi

Le impronte delle dita e la polvere sui dischi causano deterioramento dell'immagine e distorsione audio. Prima di riprodurre, pulire il disco con un panno pulito. Pulire il disco partendo dal centro verso l'esterno.

Non usare solventi quali alcol, benzina, diluente, detergenti disponibili in commercio o spray antistatico prodotti per i vecchi dischi di vinile.

Codici area

Selezionare un codice area dall'elenco.

Area	Codice	Area	Codice	Area	Codice	Area	Codice
Afghanistan	AF	Fiji	FJ	Monaco	MC	Singapore	SG
Argentina	AR	Finlandia	FI	Mongolia	MN	Repubblica Slovacca	SK
Australia	AU	Francia	FR	Morocco	MA	Slovenia	SI
Austria	AT	Germania	DE	Nepal	NP	Sud Africa	ZA
Belgio	BE	Gran Bretagna	GB	Paesi Bassi	NL	Corea del Sud	KR
Bhutan	BT	Grecia	GR	Antille Olandesi	AN	Spagna	ES
Bolivia	BO	Groenlandia	GL	Nuova Zelanda	NZ	Sri Lanka	LK
Brasile	BR	Hong Kong	HK	Nigeria	NG	Svezia	SE
Cambogia	KH	Ungheria	HU	Norvegia	NO	Svizzera	CH
Canada	CA	India	IN	Oman	OM	Taiwan	TW
Cile	CL	Indonesia	ID	Pakistan	PK	Tailandia	TH
Cina	CN	Israele	IL	Panama	PA	Turchia	TR
Colombia	CO	Italia	IT	Paraguay	PY	Uganda	UG
Congo	CG	Giamaica	JM	Filippine	PH	Ucraina	UA
Costa Rica	CR	Giappone	JP	Polonia	PL	Stati Uniti	US
Croazia	HR	Kenya	KE	Portogallo	PT	Uruguay	UY
Repubblica Ceca	CZ	Kuwait	KW	Romania	RO	Uzbekistan	UZ
Danimarca	DK	Libia	LY	Federazione Russa	RU	Vietnam	VN
Ecuador	EC	Lussemburgo	LU	Arabia Saudita	SA	Zimbabwe	ZW
Egitto	EG	Malaysia	MY	Senegal	SN		
El Salvador	SV	Maldiva	MV				
Etiopia	ET	Messico	MX				

Codici lingua

Utilizzare questo elenco per inserire la lingua preferita per le seguenti impostazioni iniziali : Audio, Sottotitoli, Menu.

Lingua	Codice	Lingua	Codice	Lingua	Codice	Lingua	Codice
Afar	6565	Francese	7082	Lituano	7684	Sindihi	8368
Afrikaans	6570	Frisone	7089	Macedone	7775	Cingalese	8373
Albanese	8381	Galiziano	7176	Malgascio	7771	Slovacco	8375
Ameharic	6577	Georgiano	7565	Malese	7783	Sloveno	8376
Arabo	6582	Tedesco	6869	Malayalam	7776	Spagnolo	6983
Armeno	7289	Greco	6976	Maori	7773	Sudanese	8385
Assamese	6583	Groenlandese	7576	Maratto	7782	Swahili	8387
Aymara	6588	Guarani	7178	Moldavo	7779	Svedese	8386
Azerbaigiano	6590	Gujarati	7185	Mongolo	7778	Tagalog	8476
Bashkir	6665	Hausa	7265	Nauru	7865	Tajik	8471
Basco	6985	Ebraico	7387	Nepali	7869	Tamilico	8465
Bengali, Bangla	6678	Hindi	7273	Norvegese	7879	Telugu	8469
Bhutani	6890	Ungherese	7285	Oriya	7982	Tailandese	8472
Bihari	6672	Islandese	7383	Panjabi	8065	Tonga	8479
Bretone	6682	Indonesiano	7378	Pashto, Pushto	8083	Turco	8482
Bulgaro	6671	Interlingua	7365	Persiano	7065	Turcomanno	8475
Birmano	7789	Irlandese	7165	Polacco	8076	Twi	8487
Bielorusso	6669	Italiano	7384	Portoghese	8084	Ucraino	8575
Cinese	9072	Giapponese	7465	Quechua	8185	Urdu	8582
Croato	7282	Kannada	7578	Retoromanzo	8277	Uzbeko	8590
Ceco	6783	Kashmiri	7583	Romeno	8279	Vietnamese	8673
Danese	6865	Kazako	7575	Russo	8285	Volapük	8679
Olandese	7876	Kirghiso	7589	Samoano	8377	Gallese	6789
Inglese	6978	Coreano	7579	Sanscrito	8365	Wolof	8779
Esperanto	6979	Curdo	7585	Scozzese Gaelico	7168	Xhosa	8872
Estone	6984	Laothian	7679	Serbo	8382	Yiddish	7473
Faroese	7079	Latino	7665	Serbo-Croato	8372	Yoruba	8979
Fiji	7074	Lettone, Lettish	7686	Shona	8378	Zulu	9085
Finlandese	7073	Lingala	7678				

Marchi commerciali e licenze



Fabbricato sotto licenza della Dolby Laboratories. Dolby ed il simbolo della doppia D sono marchi commerciali della Dolby Laboratories.



HDMI, HDMI ed il logo High-Definition Multimedia Interface sono marchi o marchi registrati di HDMI Licensing LLC.



Il "logo DVD" è un marchio commerciale di DVD Format/Logo Licensing Corporation"



DivX®, DivX Certified® e loghi associati sono marchi commerciali della Rovi Corporation o delle sue consociate e possono essere usate solo sotto licenza.



Cosa è il SIMPLINK'

Alcune funzioni di questo apparecchio sono controllate dal telecomando del televisore quando questo apparecchio e il televisore LG con il SIMPLINK sono collegati attraverso una connessione HDMI. Funzioni controllabili dal telecomando del televisore LG; Play, Pause, Scan, Skip, Stop, Power Off, ecc.

- Vedere il manuale del televisore per ulteriori dettagli relativi alla funzione SIMPLINK.
- Il televisore LG con la funzione SIMPLINK porta il logo di cui sopra.
- Usare una versione successiva del Cavo HDMI™ ad alta velocità.

Specifiche tecniche

Generale	
Requisiti di alimentazione	200 - 240 V, 50/ 60 Hz
Consumo elettrico	110 W
Dimensioni (L x A x P)	Circa 360 x 60,5 x 297 mm senza piede
Peso netto (approssimativo)	2,7 kg
Temperatura di esercizio	da 41 °F a 95 °F (da 5 °C a 35 °C)
Umidità di esercizio	da 5 % a 90 %
Alimentazione bus (USB)	DC 5 V  500 mA

Ingressi/Uscite	
VIDEO OUT	1.0 V (p-p), 75 Ω, sinc negativo, jack RCA x 1
COMPONENT VIDEO OUT	(Y) 1.0 V (p-p), 75 Ω, sinc. negativo, RCA jack x 1, (Pb)/(Pr) 0.7 V (p-p), 75 Ω, RCA jack x 2
HDMI OUT (video/audio):	19 pin (Tipo A, Connettore HDMI™)
ANALOG AUDIO IN	2, 0 Vrms (1 kHz, 0 dB), 600 Ω, RCA jack (L, R) x 1
DIGITAL IN (OPTICAL):	3 V (p-p), jack ottico x 1
PORT. IN	0,5 Vrms (3,5 mm stereo jack)

Amplificatore		
Modo Stereo	141 W + 141 W (3 Ω a 1kHz)	
Modo surround	Anteriore	141 W + 141 W (3 Ω a 1 kHz)
	Centrale	141 W (3 Ω a 1 kHz)
	Surround	141 W + 141 W (3 Ω a 1 kHz))
	Subwoofer	145 W (3 Ω a 60 Hz)

Sintonizzatore	
Campo di sintonizzazione	87,5 a 108,0 MHz oppure 87,50 a 108,00 MHz

Altoparlante anteriore	
Tipo	1 via 1 altoparlante
Impedenza	3 Ω
Alimentazione di Ingresso Misurata	141 W
Potenza massima di ingresso	282 W
Dimensioni nette (A x L x P)	88 x 197 x 79 mm
Peso	0,6 kg

Altoparlante posteriore	
Tipo	1 via 1 altoparlante
Impedenza	3 Ω
Alimentazione di Ingresso Misurata	141 W
Potenza massima di ingresso	282 W
Dimensioni nette (A x L x P)	88 x 197 x 79 mm
Peso	0,6 kg

Altoparlante centrale	
Tipo	1 via 1 altoparlante
Impedenza	3 Ω
Alimentazione di Ingresso Misurata	141 W
Potenza massima di ingresso	282 W
Dimensioni nette (A x L x P)	300 x 88 x 64 mm
Peso	0,5 kg

Subwoofer passivo	
Tipo	1 via 1 altoparlante
Impedenza	3 Ω
Alimentazione di Ingresso Misurata	145 W
Potenza massima di ingresso	290 W
Dimensioni nette (A x L x P)	133 x 352 x 325 mm
Peso	4,8 kg

Disegni e specifiche tecniche sono soggetti a variazioni, per migliorie, senza preavviso.

