



MANUAL DE USUARIO MINICOMPONENTE

Por favor, lea este manual detenidamente antes de poner en funcionamiento el equipo y guárdelo para futuras consultas.

CM4620 (CM4620, CMS4620F),
CM4520 (CM4520, CMS4520F, CMS4520W)
CM4420 (CM4420, CMS4520F), CM4320 (CM4320, CMS4320F)



MFL67412375

Información de seguridad



PRECAUCIÓN

RIESGO DE DESCARGA ELÉCTRICA - NO ABRIR



PRECAUCIÓN: PARA REDUCIR EL RIESGO DE DESCARGA ELÉCTRICA NO RETIRE LA CUBIERTA (O PARTE POSTERIOR) EN EL INTERIOR NO HAY PIEZAS REPARABLES POR EL USUARIO SOLICITE AYUDA A PERSONAL DE SERVICIO CUALIFICADO.



El símbolo del rayo con punta de flecha dentro de un triángulo equilátero pretende alertar al usuario de la presencia de voltaje peligroso no aislado dentro de la carcasa del producto que puede tener la magnitud suficiente para constituir un riesgo de descarga eléctrica para las personas.



El signo de exclamación dentro de un triángulo equilátero pretende alertar al usuario de la presencia de importantes instrucciones (de servicio) de funcionamiento y mantenimiento en la información que acompaña al producto.

ADVERTENCIA: PARA REDUCIR EL RIESGO DE INCENDIO O DESCARGA ELÉCTRICA, NO EXPONGA ESTE PRODUCTO A LA LLUVIA NI A LA HUMEDAD.

ADVERTENCIA: No instale el equipo en un espacio reducido, como en una estantería o unidad similar.

PRECAUCIÓN: no bloquee ninguno de los orificios de ventilación. Instalar conforme a las instrucciones del fabricante. Las ranuras y orificios de la carcasa cumplen un propósito de ventilación y aseguran el correcto funcionamiento del producto, y a fin de protegerlo de un posible sobrecalentamiento. Los orificios no deben bloquearse en ningún caso colocando el producto sobre una cama, sofá, alfombra o superficie similar. Este producto no debe colocarse en una instalación empotrada, como una librería o estante, a menos que se proporcione una correcta ventilación del mismo y se respeten todas las instrucciones del fabricante.

PRECAUCIÓN: Este producto utiliza un sistema láser. Para garantizar un uso adecuado de este producto, lea detenidamente este manual de usuario y guárdelo para futuras consultas. En caso de que la unidad necesite servicio de reparación, póngase en contacto con un centro de servicio autorizado. El uso de los controles, ajustes o la realización de procedimientos diferentes de los especificados aquí puede provocar una exposición peligrosa a la radiación. Para evitar una exposición directa al haz del láser, no intente abrir la carcasa.

PRECAUCIÓN en cuanto al cable de alimentación

Se recomienda que la mayoría de los productos electrónicos sean conectados a un circuito dedicado;

Es decir, un circuito de salida única que alimenta sólo a ese aparato y que no tiene tomas o circuitos adicionales. Compruebe la página de especificaciones de este manual del propietario para estar seguro. No sobrecargue las tomas de pared. Las tomas de pared sobrecargadas, sueltas o dañadas, los alargadores, los cables de alimentación deshilachados o el aislante agrietado de los cables podrían resultar peligrosos. Cualquiera de estas condiciones podría provocar un incendio o una descarga eléctrica. Examine periódicamente el cable de su aparato y si parece dañado o deteriorado, desenchúfelo, deje de usarlo y solicite al centro de servicio técnico autorizado que lo sustituyan por un nuevo equivalente. Proteja el cable de alimentación de daños físicos o mecánicos y evite doblarlo, aplastarlo, pellizcarlo o pisarlo con una puerta o caminar sobre él. Ponga especial atención en los enchufes, tomas de pared y el punto por donde el cable sale del aparato. Para apagar el aparato, desconecte el cable de alimentación. Al instalar el producto, asegúrese de que el enchufe esté accesible.

Este dispositivo está equipado con una batería o acumulador portátil.

Forma segura de retirar la batería del equipo:

retire la batería o baterías antiguas siguiendo el orden inverso al de instalación. Para evitar contaminar el medioambiente y provocar posibles daños a la salud pública, las baterías viejas deben llevarse a los puntos de recogida designados. no se deshaga de las baterías con la basura normal. Es recomendable utilizar los sistemas locales de recogida de baterías y acumuladores. La batería no debe exponerse a calor excesivo como el del sol, el fuego o fuente similar.

PRECAUCIÓN: el aparato no debe exponerse al agua (goteo o salpicaduras) y no debe colocar sobre el aparato objetos llenos de líquidos, como floreros.

Tabla del Contenido

1 Comenzando

- 2 Información de seguridad
- 6 Características únicas
- 6 Accesorios
- 6 Requisito de archivo reproducible
- 6 – Requisitos del archivo de música MP3/WMA
- 6 – Dispositivos USB compatibles
- 6 – Requisitos del dispositivo USB
- 7 Control remoto
- 8 Panel frontal
- 10 Panel trasero

2 Conectando

- 11 Conexión de los altavoces
- 11 – Acople de los altavoces a la unidad
- 11 Conexión de equipo opcional
- 11 – Conexión a entrada auxiliar
- 12 – Conexión USB
- 12 – Conexión de la antena

3 Funcionamiento

- 13 Funcionamiento básico
- 13 – Funcionamiento del CD/USB
- 13 Otras funciones
- 13 – Reproducción programada
- 13 – Visualización de información del archivo (ETIQUETA ID3)
- 13 – Buscando una carpeta
- 14 – Desactivar el sonido de forma temporal
- 14 – Eliminación de un archivo MP3/WMA
- 14 – DEMO
- 15 – Reproducción AUTO DJ
- 15 Funcionamiento del sintonizador
- 15 – Escuchar la radio
- 15 – Configuración de las emisoras de radio
- 15 – Eliminación de todas las emisoras guardadas
- 16 – Mejora de una mala recepción de FM
- 16 Ajuste del sonido
- 16 – Configuración del modo surround
- 17 Ajuste del reloj
- 18 – Configuración de la alarma
- 18 – Configuración del temporizador
- 18 – Dimmer
- 19 Operaciones avanzadas
- 19 – Escuchar música desde el lector portátil o dispositivo externo
- 19 – Grabar a USB
- 20 – Para seleccionar el índice de bits y la velocidad de grabación
- 20 – Copiando de USB a USB

4 Solución de problemas

- 21 Solución de problemas

5 Apéndice

- 22 Marcas comerciales y licencias
23 Especificaciones generales
24 Especificaciones de los altavoces
25 Mantenimiento
25 – Notas en los discos
25 – Manejo de la unidad

1

2

3

4

5

Características únicas

Grabación directa en USB

Graba música en su dispositivo USB.

Accesorios

Revise e identifique los accesorios facilitados.

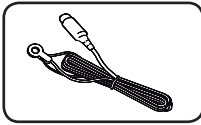

Antena FM (1)

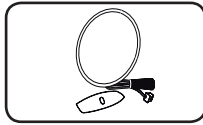

Antena AM (1)

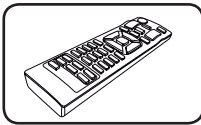

Control remoto (1)

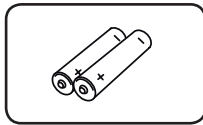

Pilas (2)

Requisito de archivo reproducible

Requisitos del archivo de música MP3/WMA

La compatibilidad de los discos MP3/ WMA con este lector está limitada a.

- Frecuencia de muestreo : entre 32 kHz a 48 kHz (MP3), entre 32 kHz a 48 kHz (WMA)
- Tasa de bits : entre 32 kb/s a 320 kb/s (MP3), 40 kb/s a 192 kb/s (WMA)
- Máximo número de archivos: menos de 999
- Extensiones de los archivos :“.mp3”/“.wma”
- Formato de archivo en CD-ROM: ISO 9 660/ JOLIET
- Le recomendamos utilizar Easy-CD Creator, que crea un sistema de archivos ISO 9 660.system.

Dispositivos USB compatibles

- Lector MP3: lector MP3 tipo flash.
- Unidad flash USB: dispositivos compatibles con USB 2,0 ó 1,1.
- La función USB de esta unidad no es compatible con algunos dispositivos USB.

Requisitos del dispositivo USB

- Los dispositivos que requieran la instalación de programas adicionales una vez conectados a una computadora no están admitidos.
- No extraiga el dispositivo USB mientras se encuentre en funcionamiento.
- Para dispositivos USB de gran capacidad, el proceso de búsqueda podría prolongarse varios minutos.
- Para evitar pérdidas de datos, realice una copia de seguridad de todos los datos.
- Si utiliza un cable alargador o un concentrador USB, el dispositivo USB puede no ser reconocido por la unidad.
- No se admitirán dispositivos que utilicen sistema de archivos NTFS. (Sólo es admisible el sistema de archivos FAT (16/32).)
- Esta unidad no será admisible cuando el número total de archivos sea igual o superior a 1 000.
- No se admiten discos duros externos, dispositivos bloqueados o discos duros USB.
- El puerto USB de la unidad no puede conectarse a una computadora. La unidad no puede usarse como dispositivo de almacenamiento.

Control remoto

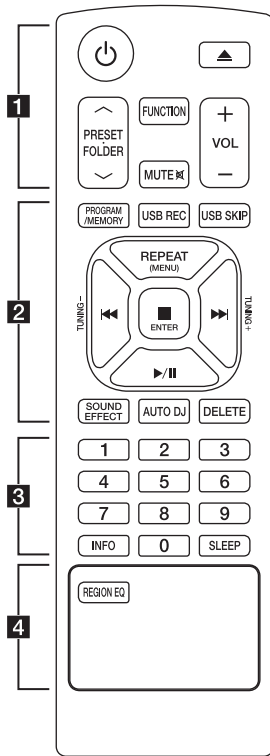

Instalación de la batería

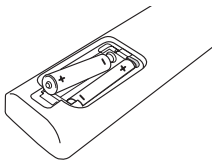

Quite la cubierta de la batería en la parte trasera del Control Remoto e inserte una batería (tamaño AAA) de 1,5 Vcc en donde **+** y **-** estén colocados correctamente.

..... **1**

⏻ (ENCENDIDO) : Prende y apaga la unidad.

▲ (ABRIR/CERRAR) : abre y cierra la bandeja de discos.

PRESET-FOLDER \wedge /V :

-Busca una carpeta con archivos MP3/WMA. Durante la reproducción de un CD/USB que contiene archivos MP3/WMA en diversas carpetas, presione **PRESET-FOLDER \wedge /V** para seleccionar la carpeta que desea reproducir.

-Seleccione un número de presintonía para una emisora de radio.

FUNCTION : Escoge la función y la fuente de entrada.

MUTE \boxtimes : Para silenciar el sonido.

VOL +/- : Ajusta el volumen de los parlantes.

..... **2**

PROGRAM/MEMORY :

-Para almacenar emisoras de radio. Si ha guardado emisoras de radio a través de **PROGRAM/MEMORY**, puede desplazarse por ellas para seleccionar una.

-Escuche sus pistas de audio en cualquier orden.

USB REC : Grabación directa por USB.

USB SKIP : Cambia entre USB 1 y USB 2.

REPEAT(MENU) :

-Escuche sus pistas una y otra vez o de forma aleatoria.

TUNING-/+ : Sintoniza la estación de radio deseada.

⏮/⏭ (Omitir/Buscar) :

-Salta rápido adelante o atrás.
-Busca una sección dentro de una pista/archivo.

■ ENTER :

-Detiene la reproducción o grabación.

▶/|| (Reproducir/Pausa) :

-Inicia o pausa la reproducción.
-Selecciona ESTÉREO/MONO.

SOUND EFFECT : Puede escoger efectos de sonido.

AUTO DJ : Selecciona el modo AUTO DJ. (Para obtener más información, consulte la página 15.)

DELETE : Elimina archivos MP3/WMA.

..... **3**

Botones numéricos del **0** al **9** : Selecciona pistas/archivos numerados o números preseleccionados.

INFO : Ve informaciones acerca de su música. Un archivo MP3 a menudo viene con una etiqueta. La etiqueta suministra información del Título, Artista, Álbum o Duración.

SLEEP : Configura el sistema para apagarse automáticamente a una hora concreta. (Regulador de luz: la mitad de la ventana de visualización se oscurecerá.)

..... **4**





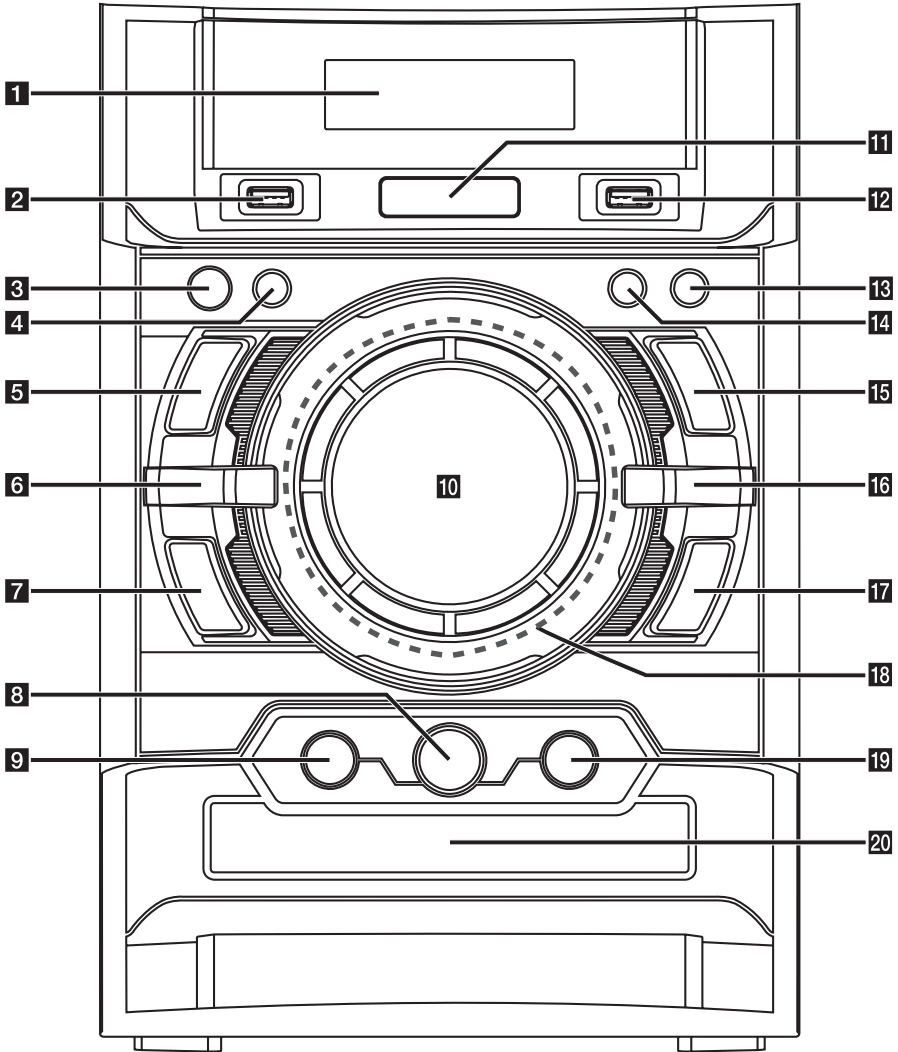

REGION EQ : Selecciona ecualizador por región.

1

Comenzando

Panel frontal



- 1** Ventana de visualización
- 2** USB 1
Usted puede reproducir o grabar archivos de sonido conectando el dispositivo USB.
- 3**  (ENCENDIDO)
- 4** **TIMER**
Con la función TIMER (temporizador) puede encender o apagar la reproducción de un CD o USB o la recepción del sintonizador en el momento deseado.
- 5** 
Detiene la reproducción o grabación.
- 6** **BASS BLAST**
Le permite reforzar los agudos, los graves y los efectos de sonido envolvente.
- 7**  (Omitir/Buscar)
- 8** **AUTO DJ**
Selecciona el modo AUTO DJ. (Para obtener más información, consulte la página 15.)
- 9** **LATIN EQ**
Puede escoger efectos de sonido.
- 10** **VOLUME**
- 11**  **USB REC**
Grabar a USB.
- 12** USB 2
Usted puede reproducir o grabar archivos de sonido conectando el dispositivo USB.
- 13** **CLOCK**
Para configurar el reloj y ver la hora.
- 14** **SET/DEMO**
Confirma el ajuste.
Mostrar demo.
- 15**  **ST./MO.**
Inicia o pausa la reproducción.
Selecciona ESTÉREO/MONO.
- 16** **FUNC.**
Escoge la función y la fuente de entrada.
- 17**  (Omitir/Buscar)
- 18** Iluminaciones de fondo
- 19**  (ABRIR/CERRAR)
- 20** Bandeja de disco

1

Comenzando

Panel trasero

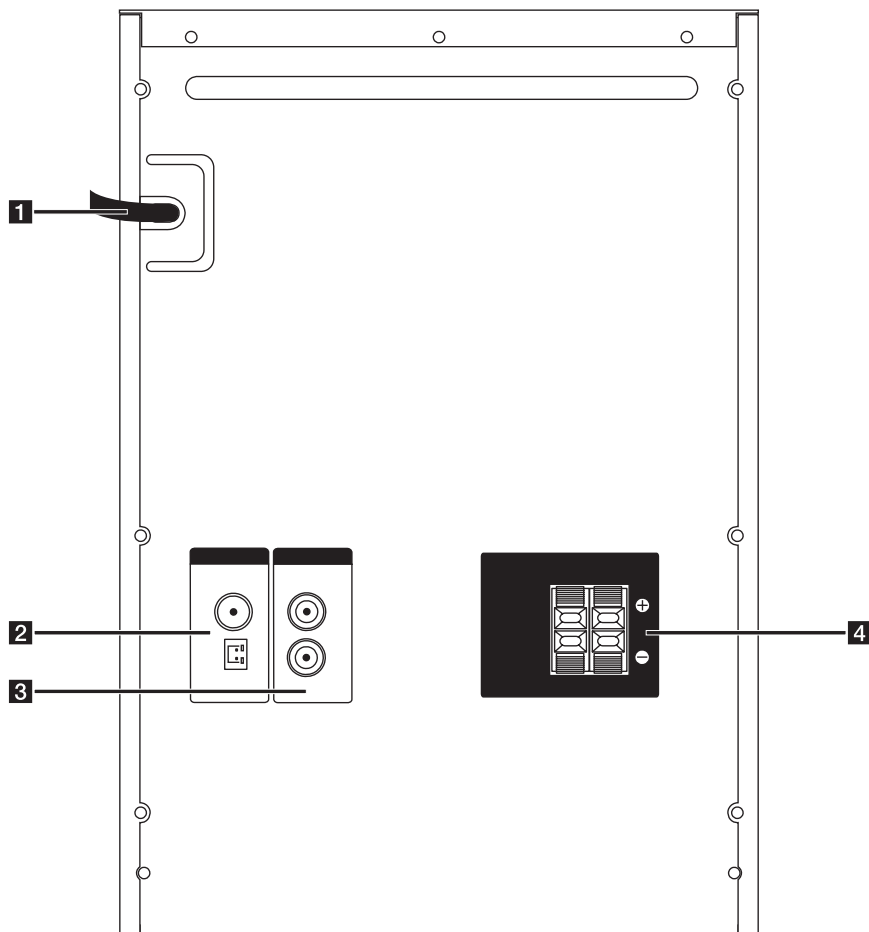

- 1** Cable de alimentación
- 2** Antena (FM/AM)
- 3** Conector **AUX IN (L/R)**
- 4** Terminal del altavoz

CM4520 Terminal del altavoz



Conexión de los altavoces

Acople de los altavoces a la unidad

Para conectar el cable a la unidad, presione con el dedo cada lengüeta de plástico para abrir los terminales de conexión en la unidad. Inserte el cable y suelte la lengüeta.

Conecte el extremo negro de cada cable a los terminales marcados con el símbolo - (negativo) y el otro extremo a los terminales marcados con el símbolo + (positivo).

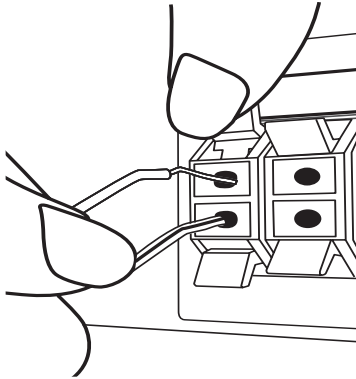

⚠ Precaución

- Tenga cuidado y asegúrese de que los niños no se apoyen o dejen objetos en el *conducto de la bocina.
*Conducto de la bocina : Abertura para sonidos bajos en la estructura (alojamiento) de la bocina.
- Coloque el altavoz central fuera del alcance de los niños. De lo contrario, podría caer el altavoz y provocar lesiones personales y/o daños materiales.
- Asegúrese de instalar el altavoz con otra(s) persona(s) para evitar que se caiga, ocasionando lesiones al instalador.

Conexión de equipo opcional

Conexión a entrada auxiliar

Conecte el cable de salida de un dispositivo externo (videocámara, TV, reproductor, etc.) a la entrada auxiliar **AUX IN** (L/R).

Si su dispositivo sólo tiene una salida de audio (mono), conéctela a la toma de audio izquierda (blanca) de la unidad.

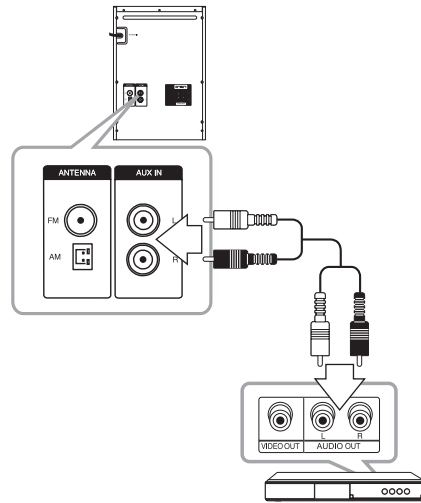

Conexión USB

Conecte el puerto USB de la memoria USB (o de un reproductor MP3, etc.) al puerto USB, en la parte frontal de la unidad.

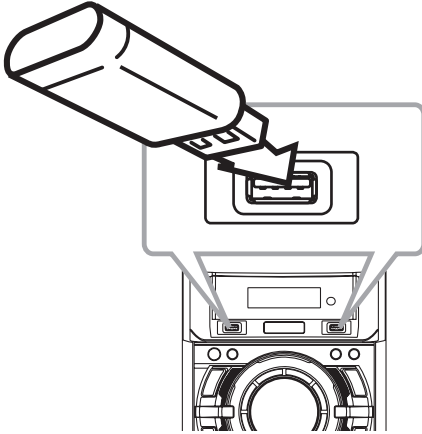

! Nota

Retirar el dispositivo USB de la unidad

1. Elija un modo de función diferente o pulse **ENTER** dos veces seguidas.
2. Retire el dispositivo USB de la unidad.

Conexión de la antena

Conecte la antena FM/AM facilitada para escuchar la radio.

Conecte la antena de hilo FM al conector de antena FM.

Conecte la antena de cuadro AM al conector de antena AM.

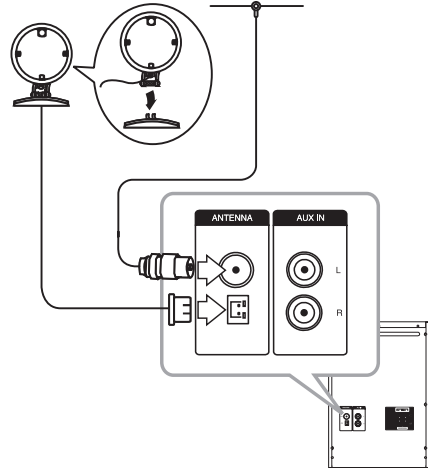

! Note

- Asegúrese de extender por completo el cable de la antena FM. Después de conectar el cable de la antena FM, manténgalo horizontal.
- Para evitar la captación de ruido, mantenga la antena de cuadro AM alejada de la unidad y de otros componentes.

Funcionamiento básico

Funcionamiento del CD/USB

1. Inserte el disco utilizando ▲ (ABRIR/CERRAR) o conecte el dispositivo USB al puerto USB 1/2.
2. Seleccione la función CD o USB presionando **FUNCTION** en el control remoto o el botón **FUNC.** en la unidad.
3. Seleccione un archivo (o una pista) que quiera reproducir pulsando **◀◀/▶▶**.

Función	Qué hacer
Detener	Pulse ■ ENTER .
Reproducir	Pulse ▶/II .
Pausar	Durante la reproducción, presione ▶/II .
Buscar una sección dentro de una pista	Durante la reproducción, pulse ◀◀/▶▶ para ir a la siguiente pista/archivo o para volver al comienzo de la pista/archivo actual. Pulse ◀◀ dos veces brevemente para retroceder a la pista/archivo anterior.
Seleccionando archivos o pistas directamente	Pulse los botones numéricos de 0 a 9 en el control remoto para pasar directamente a la pista o al archivo deseado.
Saltar a la pista o al archivo anterior/siguiente	Mantenga pulsado ◀◀/▶▶ durante la reproducción y suéltelo en el punto que desee escuchar.
Reproducción repetitiva o aleatoria	Presione REPEAT(MENU) repetidamente en el control remoto. La pantalla cambia en el siguiente orden. RPT1 → RPT *DIR (sólo MP3/WMA) → RPT ALL → RANDOM → OFF. *DIR : Directorio

Otras funciones

Reproducción programada

La función de programa le permite guardar sus archivos favoritos desde cualquier disco o dispositivo USB en la memoria del receptor.

Un programa puede contener 20 pistas/archivos.

1. Introduzca un CD o USB y espere a que se ordene.
2. Pulse **PROGRAM/MEMORY** en el mando a distancia en modo de parada.
3. Presione **◀◀/▶▶** en el control remoto o **◀◀ / ▶▶** en la unidad para seleccionar una pista/ archivo.
4. Presione de nuevo **PROGRAM/MEMORY** para guardar y seleccionar la siguiente pista/archivo.
5. Presione **▶/II** para reproducir las pistas/archivos de música programada.
6. Para borrar su selección, presione **■ ENTER** dos veces.

! Nota

Los programas también se borran cuando el disco o el dispositivo USB se retira, la unidad se apaga o la función cambia a otro modo.

Visualización de información del archivo (ETIQUETA ID3)

Mientras reproduce un archivo MP3 que contiene información del archivo, puede visualizarla pulsando **INFO**.

Buscando una carpeta

1. Presione **PRESET-FOLDER ▲/▼** repetidamente hasta que una carpeta deseada aparezca en la ventana de visualización.
2. Presione **▶/II** para reproducirlo. Se reproducirá el primer archivo de la carpeta.

Desactivar el sonido de forma temporal

Pulse **MUTE**  para desactivar el sonido de la unidad.

Puede silenciar la unidad, por ejemplo, para responder al teléfono, indicador "MUTE" en la ventana de visualización.

Eliminación de un archivo MP3/WMA

Usted puede eliminar un archivo, carpeta o formato, presionando **DELETE**. (USB solamente)

1. Presione **DELETE** repetidamente mientras está seleccionado el archivo MP3/WMA. Esta función sólo está disponible en estado detenido. La pantalla cambia en el siguiente orden.
 - DEL FILE: elimina archivo.
 - DEL DIR: elimina carpeta.
 - FORMAT: da formato al USB.
2. Para borrar o formatear un archivo/carpeta, presione **▶/||** en el control remoto o presione **>||** en la unidad.
3. Si desea salir del modo actual, presione **■ ENTER** en el control remoto o **□** en la unidad.

Precaución

- No extraiga el dispositivo USB mientras se esté realizando una operación (reproducir, eliminar, etc).
- Se recomienda el respaldo regular para evitar pérdidas de datos.
- La función de borrado puede no estar disponible dependiendo del estado del USB.

DEMO

En estado de apagado, se demuestra la función en pantalla al presionar **SET/DEMO**.

Para cancelar la DEMO, presione de nuevo.

Nota

- En DEMO, la unidad permanecerá en estado DEMO, incluso si se desenchufa el cable de alimentación.
- Puede disfrutar de otras funciones durante el modo DEMO. A continuación, el modo DEMO quedará en un estado de pausa temporal.
 - Si no pulsa ninguna tecla en 10 segundos, se volverá a la reproducción en DEMO automáticamente.

Reproducción AUTO DJ

Auto DJ elimina los espacios muertos o en blanco entre las canciones, permitiendo una reproducción continua de tu música. Ecuatiza el volumen de las diversas pistas para que la reproducción sea uniforme.

Pulse **AUTO DJ** en el control remoto o la unidad repetidamente para cambiar la pantalla en el siguiente orden.

RANDOM (AUTO DJ RANDOM) → RPT (AUTO DJ SEQUENTIAL) → (AUTO DJ OFF).

Modo	Ventana de visualización	Descripción
OFF	- (AUTO DJ OFF)	-
RANDOM	RANDOM (AUTO DJ RANDOM)	En este modo se reproduce la música de manera aleatoria.
REPEAT	RPT (AUTO DJ SEQUENTIAL)	En este modo se repite la reproducción de música.

! Nota

- En el modo AUTO DJ no se admite la búsqueda de una sección dentro de una pista/archivo, ni la reproducción repetida o aleatoria.
- Si se mueve a otras funciones o detiene la música usando  en la unidad (o **ENTER** en el control remoto) en el modo AUTO DJ, la función AUTO DJ se deshabilitará.
- La función AUTO DJ no funcionará en canciones con duración menor a 60 segundos.
- Durante la grabación, la función AUTO DJ no está disponible.
- Si cambia un disco mientras está activada la función AUTO DJ, la función se desactivará.

Funcionamiento del sintonizador

Asegúrese de que la antena de AM y la de FM estén conectadas. (Consulte la página 12).

Escuchar la radio

1. Presione **FUNCTION** en el control remoto o **FUNC.** en la unidad hasta que en la pantalla aparezca FM o AM. Se sintonizará la última emisora recibida.
2. Mantenga presionado **TUNING-/+** en el control remoto o **|<< / >>|** en la unidad alrededor de dos segundos, hasta que la indicación de frecuencia comience a cambiar y luego suéltelo. La exploración se detiene cuando la unidad sintoniza una estación.

O

presione **TUNING-/+** en el control remoto o **|<< / >>|** en la unidad de manera repetitiva.

3. Ajuste el volumen rotando la perilla de volumen en la unidad o presionando **VOL +/-** en el control remoto varias veces.

Configuración de las emisoras de radio

Puede presintonizar 50 emisoras de FM y AM.

Antes de sintonizar, asegúrese de bajar el volumen.

1. Presione **FUNCTION** en el control remoto o **FUNC.** en la unidad hasta que aparezca en la pantalla FM o AM.
2. Seleccione la frecuencia deseada presionando **TUNING-/+** en el control remoto o **|<< / >>|** en la unidad.
3. Pulse **PROGRAM/MEMORY** un número predeterminado parpadeará en la ventana de la pantalla.
4. Pulse **PRESET-FOLDER ^/V** para seleccionar el número predeterminado que desee.
5. Pulse **PROGRAM/MEMORY**. Se guardará la emisora.
6. Repita los pasos 2 al 5 para guardar otras emisoras.
7. Para escuchar una estación preseleccionada, presione **PRESET-FOLDER ^/V** o los botones numéricos del **0** al **9**.

Eliminación de todas las emisoras guardadas

1. Mantenga pulsado **PROGRAM/MEMORY** por dos segundos. "ERASE ALL" parpadeará en la pantalla del unidad.
2. Pulse **PROGRAM/MEMORY** para borrar todas las estaciones de radio guardadas.

Mejora de una mala recepción de FM

Presione **>||** en la unidad o **▶/||** en el control remoto. Esto cambiará el sintonizador de estéreo a mono y usualmente mejorará la recepción.

3

Funcionamiento

Ajuste del sonido

Configuración del modo surround

Este sistema cuenta con varios campos de sonido surround predeterminados. Puede seleccionar el modo de sonido que desee a través de **SOUND EFFECT** en el mando a distancia o **LATIN EQ** en la unidad.

Los elementos del ecualizador visualizados podrían diferir dependiendo de las fuentes y efectos de sonido.

EN PANTALLA	Descripción
NATURAL	Podrá disfrutar de un sonido agradable y natural.
EFECTO SONORO REGIONALIZADO	Efecto sonoro optimizado regionalmente. (FORRO/ FUNK/SERTENAJÓ/ DANGDUT/ ARABIC/ PERSIAN/INDIA/REGUETON/ MERENGUE/SALSA/SAMBA CUMBIA/AFRO HIP HOP)
AUTO EQ	Activa el ecualizador sonoro que más se asemeja al género incluido en la etiqueta ID3 MP3 de los archivos musicales.
POP CLASSIC JAZZ ROCK	Este programa ofrece una atmósfera sonora emocionante, proporcionándole la sensación de estar en un concierto de rock, pop, jazz o clásico.
MP3 -- OPT	Esta función está optimizada para archivos comprimidos en MP3. Mejora los graves.
BASS	Durante la reproducción, refuerce los agudos, los graves y el efecto de sonido surround.
LOUDNESS	Mejora los graves y agudos.
BYPASS	Podrá disfrutar del sonido sin el efecto proporcionado por el ecualizador.

! Nota

- En algunos altavoces, el sonido podría no escucharse o escucharse a volumen bajo dependiendo del modo de sonido.
- Tal vez necesite reiniciar el modo de sonido envolvente, después de haber seleccionado la entrada, a veces incluso cuando la banda sonora haya cambiado.
- Al presionar el botón **BASS BLAST** en la unidad puede seleccionar directamente el sonido **BYPASS** o **BASS BLAST (EXPLOSIÓN DE BAJOS)**.

Ajuste del reloj

1. Encienda la unidad.
2. Pulse **CLOCK** durante al menos 2 segundos.
3. Seleccione, a través de **|<< / >>|**.
 - AM 12:00 (para que se muestre AM y PM) o bien 0:00 (para la opción de 24 horas)
4. Presione **SET/DEMO** para confirmar su selección.
5. Seleccione las horas presionando **|<< / >>|**.
6. Pulse **SET/DEMO**.
7. Seleccione los minutos presionando **|<< / >>|**.
8. Pulse **SET/DEMO**.

Configuración de la alarma

Usted puede utilizar la unidad como un reloj con alarma.

Debe configurar el reloj antes de ajustar la alarma.

1. Encienda la unidad.
2. Pulse **TIMER**. Cada función parpadea.
3. Pulse **SET/DEMO** cuando aparezca la función con la que desee despertarse.
4. Se mostrará "ON TIME". Este es el tiempo deseado en el que la unidad se encenderá. Pulse **|<</>>|** para cambiar las horas y los minutos y **SET/DEMO** para guardar el resultado.
5. Se visualizará el mensaje "OFF TIME". Este es el tiempo deseado en el que la unidad se apagará.
6. Pulse **|<</>>|** para cambiar las horas y los minutos y pulse **SET/DEMO** para guardar el resultado.
7. Pulse **|<</>>|** para cambiar las horas y los minutos y pulse **SET/DEMO** para guardar el resultado. El icono de reloj "⌚" muestra que la alarma está configurada.
8. Pulse 2 veces el botón **TIMER**. Puede comprobar el estado de configuración.

! Nota

- Si quiere configurar la hora del reloj, puede comprobar la hora pulsando en **CLOCK** incluso cuando el reproductor esté apagado.
- Si quiere configurar la hora del reloj y la alarma, puede comprobar el icono de la alarma "⌚" pulsando en **CLOCK** incluso cuando el reproductor esté apagado.
- Si ajusta la hora y la alarma, puede comprobar el icono de alarma "⌚" y la información de configuración pulsando **TIMER** incluso cuando la unidad está apagada.

Configuración del temporizador

Presione **SLEEP** (DORMIR) una o más veces para seleccionar el tiempo de retraso entre 10 y 180 minutos. Después del tiempo de retardo, la unidad se apagará.

Para cancelar la función **SLEEP**, pulse varias veces **SLEEP** hasta que aparezca "SLEEP 10" y después pulse una vez más mientras "SLEEP 10" se muestra en la pantalla.

! Nota

- Usted puede revisar el tiempo restante antes de que la unidad se apague.
- Presione **SLEEP**. El tiempo restante aparecerá en el visualizador.

Dimmer

Pulse **SLEEP** una vez. La mitad de la ventana de visualización se oscurecerá. Para cancelarlo, pulse repetidamente **SLEEP** hasta el paso dim off.

Operaciones avanzadas

Escuchar música desde el lector portátil o dispositivo externo

La unidad puede utilizarse para leer música a través de multitud de lectores portátiles o dispositivos externos. (Consulte la página 11).

1. Conecte el dispositivo externo al conector **AUX IN** de la unidad
2. Encienda la unidad pulsando  / **I** (ENCENDIDO).
3. Seleccione la AUX función presionando **FUNC.** en el control remoto o el botón **FUNCTION** en la unidad.
4. Prenda el lector portátil o dispositivo externo e inicie la lectura.

Grabar a USB



Puede grabar una fuente de varios sonidos al USB.

1. Conecte el dispositivo USB a la unidad.
2. Seleccione la función presionando **FUNC.** en el control remoto o el botón **FUNCTION** en la unidad.

Grabación de una pista/archivo - Usted puede grabar a la USB después de reproducir una pista/archivo que desee.

Grabación de todas las pistas/archivos - Usted puede grabar al USB después de detener la reproducción.

Grabación de lista de programas - después de acceder a la lista de programas puede grabarla en un USB. (Consulte la página 13)

3. Inicie la grabación pulsando  **USB REC** en la unidad o **USB REC** en el mando a distancia.
 - Si conecta ambos, USB1 y USB2, presione  **USB REC** en la unidad o **USB REC** en el control remoto cuando parpadee USB1 o USB2, el que desee grabar, en la ventana de visualización.
4. Para detener la grabación, pulse  en la unidad o **ENTER** en el control remoto.

Pausar la grabación

Durante la grabación, pulse  **USB REC** para pausar la grabación. Pulse **USB REC** para continuarla. Presiónelo de nuevo para re-iniciar la grabación. (Sólo Radio/AUX)

Solución de problemas

Problema	Causa & Solución
No hay alimentación.	<ul style="list-style-type: none"> El cable de alimentación no está enchufado. Enchufe el cable de alimentación. Compruebe si ha fallado la corriente eléctrica. Chequee el estado operando otros dispositivos electrónicos.
No hay sonido.	<ul style="list-style-type: none"> Compruebe si ha seleccionado la función correcta. Pulse FUNCTION y compruebe la selección de la función. Los cables de audio están dañados. Sustitúyalos por un cable de audio nuevo.
La unidad no inicia la reproducción.	<ul style="list-style-type: none"> An unplayable disc is inserted. Verifique el disco a reproducir. No hay ningún disco insertado. Introduzca un disco. El disco está sucio. Limpie el disco. (Consulte la página 25) El disco está colocado hacia abajo. Coloque el disco con la etiqueta o la cara impresa hacia arriba.
No pueden sintonizarse correctamente las emisoras de radio.	<ul style="list-style-type: none"> La antena no está bien colocada o conectada. Conecte la antena firmemente. La intensidad de la señal de la emisora de radio es muy débil. Sintonice la emisora manualmente. No se han presintonizado emisoras o se han borrado (cuando se sintoniza buscando presintonías). Presintonice algunas emisoras de radio, consulte la página 15 para más detalles.
El mando a distancia no funciona correctamente.	<ul style="list-style-type: none"> El control remoto está demasiado lejos de la unidad. Haga funcionar el control remoto dentro de un margen de 7 m Hay un obstáculo entre el control remoto y la unidad. Se han agotado las pilas del control remoto. Reemplace las baterías con unas nuevas.

Marcas comerciales y licencias



Especificaciones generales

Generales				
Modelo	CM4620	CM4520	CM4420	CM4320
Requisitos eléctricos	120 V ~ 60 Hz			
Consumo de energía	70 W	55 W	55 W	45 W
Dimensiones (An. x Al. x Prof.)	202 x 300 x 297 mm			
Peso neto (aprox.)	2,85 kg			
Humedad de funcionamiento	5 °C a 35 °C (41 °F a 95 °F)			
Humedad de funcionamiento	5 % a 90 %			
Suministro de Energía del Puerto (USB):	USB DC 5 V  500 mA			

Entradas	
AUX IN	2,0 V raíz cuadrático medio (1 kHz 0 dB), 75 Ω conector RCA (L, R) x 1

Sintonizador	
Rango de sintonización FM	87,5 a 108,0 MHz o 87,50 a 108,00 MHz
Rango de sintonización AM	522 a 1 620 kHz 520 a 1 710 kHz o 522 a 1 710 kHz

Amplificador					
Modelo	CM4620	CM4520	CM4420	CM4320	
Modo estéreo	220 W + 220 W (3 Ω a 1 kHz THD 10 %)	130 W + 130 W (4 Ω a 1 kHz THD 10 %)	130 W + 130 W (4 Ω a 1 kHz THD 10 %)	80 W + 80 W (4 Ω a 1 kHz THD 10 %)	
Modo envolvente	Frente	220 W + 220 W (3 Ω a 1 kHz THD 10 %)	130 W + 130 W (4 Ω a 1 kHz THD 10 %)	130 W + 130 W (4 Ω a 1 kHz THD 10 %)	80 W + 80 W (4 Ω a 1 kHz THD 10 %)
	Subwoofer	-	160 W + 160 W (3 Ω a 1 kHz THD 10 %)	-	-

CD	
Respuesta de frecuencia	100 a 20 000 Hz
Relación señal/ruido	75 dB
Gama dinámica	80 dB

Especificaciones de los altavoces

Altavoz frente				
Modelo	CMS4620F	CMS4520F	CMS4520F	CMS4320F
Tipo	2 bocinas 2 vías			
Impedancia	3 Ω	4 Ω		
Potencia nominal de entrada	220 W	130 W	130 W	80 W
Potencia máxima de entrada	440 W	260 W	260 W	160 W
Dimensiones netas (An. x Al. x Prof.)	246 x 335 x 444 mm	232 x 249 x 344 mm	232 x 249 x 344 mm	215 x 237 x 304 mm
Peso neto	5 kg	3,2 kg	3,2 kg	2,47 kg

Subwoofer	
Modelo	CMS4520W
Tipo	1 bocinas, 1 vías
Impedancia	3 Ω
Potencia nominal de entrada	160 W
Potencia máxima de entrada	320 W
Dimensiones netas (An. x Al. x Prof.)	250 x 334 x 344 mm
Peso neto	5,4 kg

- El diseño y las especificaciones están sujetos a cambio sin previo aviso. Mantenimiento

Mantenimiento

Notas en los discos

Manipulación de los discos

Nunca pegue papel ni cinta adhesiva en el disco.

Guardar los discos

Tras la reproducción, guarde el disco en la caja correspondiente. No deje el disco expuesto a la luz directa del sol o cerca de una fuente de calor; nunca lo deje en un coche donde esté expuesto directamente al sol.

Limpieza de discos

No utilice productos abrasivos como alcohol, benceno, disolventes u otros productos disponibles en el mercado. Evite igualmente los pulverizadores antiestáticos pensados para grabaciones de vinilo más antiguas.

Manejo de la unidad

Envío de la unidad

Guarde el embalaje original y los materiales de empaque. Si necesita enviar la unidad, para máxima protección, re empaque la unidad como fue originalmente empacada en la fábrica.

Mantenga las superficies exteriores limpias

Cuando esté cerca de la unidad, no utilice productos volátiles como insecticidas en spray.

No ejerza una presión excesiva al limpiar la unidad, a fin de evitar daños en la superficie.

No deje que la unidad entre en contacto con productos de plástico o hule durante periodos prolongados.

Limpieza de la unidad

Para limpiar el reproductor, utilice un trapo suave y seco. Si las superficies están muy sucias, utilice un trapo ligeramente humedecido con una solución de detergente suave. No utilice solventes fuertes como alcohol, bencina o thinner ya que pueden dañar la superficie de la unidad.

Mantenimiento de la unidad

La unidad es un dispositivo de precisión y alta tecnología. Si las lentes ópticas o la unidad del disco acumulan suciedad o presentan desgaste, la calidad de la imagen se verá afectada. Para información más detallada, consulte en el centro de servicio autorizado más cercano.



Av. Sor Juana Inés de la Cruz No 555
Col. San Lorenzo
Tlalnepantla, Estado de México CP 54033
Tel. (55) 5321-1919
Lada sin costo 01 (800) 347 1919
LG Electronics México S.A. de C.V.

