



**LG**

Life's Good

# KÄYTTÖOPAS PLASMA TV

Lue tämä opas huolellisesti ennen laitteen käyttämistä ja laita opas talteen tulevaa käyttöä varten.

PA45\*\*

PA49\*\*

PA55\*\*

PA65\*\*

# KÄYTTÖOIKEUDET

Tuetut käyttöoikeudet voivat vaihdella mallin mukaan. Lisätietoja käyttöoikeuksista on osoitteessa [www.lg.com](http://www.lg.com).



Valmistettu Dolby Laboratoriesin lisenssillä. Dolby ja kaksois-D-symboli ovat Dolby Laboratoriesin tavaramerkkejä.



HDMI, HDMI- logo ja High-Definition Multimedia Interface ovat HDMI Licensing LLC:n rekisteröityjä tavaramerkkejä.



TIETOA DIVX-VIDEOSTA: DivX® on DivX, LLC:n, Rovi Corporationin tytäryhtiön, kehittämä digitaalivideomuoto. Tämä on virallinen DivX Certified® -laite, joka toistaa DivX-videota. Sivustossa [divx.com](http://divx.com) on lisätietoja ja ohjelmistotyökaluja, joilla voit muuntaa tiedostoja DivX-videomuotoon.

DIVX VIDEO-ON-DEMAND: Tämä DivX Certified® -laite vaatii DivX-rekisteröinnin, jotta sillä voi toistaa DivX Video-on-Demand (VOD) -sisältöä. Luo rekisteröintikoodi laitteen asetusvalikon DivX VOD -osassa. Lisätietoja rekisteröinnistä on osoitteessa [vod.divx.com](http://vod.divx.com).

"DivX Certified® -laite toistaa 1080p-tarkkuuden DivX-teräväpiirtovideota sekä maksullisia sisältöjä"

"DivX®, DivX Certified® ja niihin liittyvät logot ovat Rovi Corporationin tai sen tytäryhtiöiden tavaramerkkejä, ja niihin on hankittu käyttö lupa."

Suojattu yhdellä tai useammalla seuraavista patenteista Yhdysvalloissa:  
7,295,673; 7,460,668; 7,515,710; 7,519,274



## HUOMAUTUS

- Kuva saattaa poiketa omasta televisiosistasi.
- Näytössä näkyvä valikko ja tämän käyttöoppaan kuvat voivat olla hieman erilaisia.



# SISÄLLYS

## 2 KÄYTTÖOIKEUDET

## 6 ASENTAMINEN

## 6 KOKOAMINEN JA VALMISTELU

- 6 Purkaminen
- 9 hankittava erikseen
- 9 Osat ja painikkeet
- 11 TV:n nostaminen ja siirtäminen
- 12 TV:n asentaminen
  - 12 - Jalustan kiinnittäminen
  - 14 - Kiinnittäminen pöytään
  - 15 - Kiinnittäminen seinälle
  - 16 - Kaapelien järjestäminen

## 17 KAUKO-OHJAIN

## 19 TELEVISION KATSELU

- 19 Antennin kytkeminen
- 19 TV:n virran kytkeminen ensimmäistä kertaa
- 20 TV:n katselu
- 20 Kanavien hallinta
  - 20 - Kanavien automaattinen asetus
  - 22 - DTV-kaapeliasetus (vain Kaapeli-tilassa)
  - 22 - Kanavan manuaalinen asetus (digitaalissa tilassa)
  - 23 - Kanavan manuaalinen asetus (analogisessa tilassa)
  - 24 - Ohjelmaluettelon muokkaaminen
  - 26 - CI [Common interface] -tiedot
  - 27 - Ohjelmaluettelon valinta
  - 28 EPG (Electronic Programme Guide - sähköinen ohjelmaopas) (digitaalisessa tilassa)
    - 28 - Ota EPG käyttöön tai poista se käytöstä.
    - 28 - Ohjelman valitseminen
    - 29 - NYT/SEURAAVA-opastila
    - 29 - 8 päivän opastila
    - 29 - Vaihda päivämäärämuoto
    - 29 - Laajennettu kuvaus

- 29 - Muistutusasetustila.
- 30 - Ajustuslista-tila
- 30 Lisäasetusten käyttäminen
  - 30 - Kuvasuhteen säätäminen
  - 32 - AV-tilan muuttaminen
  - 32 - Tulolistan käyttäminen
  - 33 - TV:n näppäinten lukitseminen (Lapsilukko)
  - 34 Pikavalikon käyttäminen
  - 35 Asiakastuen käyttäminen
    - 35 - Ohjelmistopäivityksen testaus
    - 36 - Kuvan/äänen testaus
    - 36 - Signaalitestin käyttäminen
    - 36 - Tuote- tai palvelutietojen käyttäminen

## 37 PENTOUCH

- 37 Pentouch-ohjelman käyttäminen
  - 38 - Pentouch-ohjelman käyttöönotto
  - 38 - Järjestelmävaatimukset
  - 38 - Pentouch-ohjelman asentaminen
  - 39 - Pentouch-ohjelman poistaminen
  - 39 - Kosketuskynän ja sovittimen välisen laiteparin muodostaminen
  - 43 - Pentouch-toiminnon käyttäminen
  - 43 - Näytön tarkkuuden asettaminen Pentouch-käyttöä varten
  - 45 Pentouch-toimintoihin tutustuminen
    - 46 - Työkalurivin käyttäminen
    - 47 - Luonnokset-toiminnon käyttäminen
    - 49 - Photo Editor -toiminnon käyttäminen
    - 51 - Perheen Päivyrin käyttäminen
    - 51 - Gallerian käyttäminen
    - 52 - Internet-toiminnon käyttäminen
    - 53 - Toimisto-toiminnon käyttäminen

## 54 VERKKOASETUS

- 54 - Kytkeminen lähiverkkoon
- 55 - Verkon tila

## 56 VIIHDE

- 56 - USB-tallennuslaitteiden kytkeminen
- 57 - Tiedostojen selaus
- 58 - Elokuvien katselu
- 61 - Valokuvien katselu
- 63 - Musiikin kuuntelu
- 65 - DivX® VOD -opas

## 66 TV-ASETUSTEN MUOKKAAMINEN

---

- 66 Päävalikkojen käyttäminen
- 67 Asetusten muokkaaminen
- 67 - KUVA-asetukset
- 72 - ÄÄNI-asetukset
- 75 - ASENNUS-asetukset
- 76 - AIKA-asetukset
- 77 - LUKITUS-asetukset
- 78 - ASETUS-asetukset
- 80 - VERKKO-asetukset

## 81 KYTKENNÄT

---

- 82 Peruskytkennät
- 83 HD-vastaanottimen, DVD-soittimen tai videonauhurin kytkeminen
- 83 - HDMI-liitäntä
- 84 - DVI–HDMI-liitäntä
- 85 - Komponenttiliitäntä
- 86 - Euro Scart -liitäntä
- 87 - Komposiittiliitäntä
- 88 Tietokoneen kytkeminen
- 88 - HDMI-kytkentä, DVI–HDMI-kytkentä tai RGB-kytkentä
- 90 Äänijärjestelmän kytkeminen
- 90 - Digitaalinen optinen ääniliitäntä
- 91 USB-liitäntä
- 91 CI-moduulin kytkeminen
- 92 SIMPLINK-liitäntä
- 92 - SIMPLINK-toiminnon ottaminen käyttöön

## 93 TEKSTI-TV

---

- 93 Ota käyttöön tai poista käytöstä
- 93 Normaali teksti-TV
- 93 - Sivun valinta
- 93 Top-teksti
- 93 - Lohkon, ryhmän ja sivun valinta
- 93 - Suora sivun valinta
- 94 Fastext
- 94 - Sivun valinta
- 94 Teksti-TV:n erikoistoiminto

## 95 DIGITAALINEN TEKSTI-TV

---

- 95 Teksti-TV digitaalisessa palvelussa
- 95 Teksti-TV digitaalisessa palvelussa

## 96 HUOLTO

---

- 96 TV:n puhdistus
- 96 - Ruutu ja kehys
- 96 - Runko ja jalusta
- 96 - Virtajohto
- 97 Ruudun Image burn- tai Burn-in-ilmiön välttäminen

## 98 VIANMÄÄRITYS

---

## 100 TEKNISET TIEDOT

---

## 103 IR-KOODIT

---

## 104 ULKOISEN OHJAUSLAITTEEN ASENNUS

---

- 104 RS-232C-kaapelin kytkentä
- 104 Liitintyyppi: 9-nastainen D-SUB, uros
- 104 RS-232C-liittimen kytkennät
- 105 Tietoliikenneasetukset
- 105 Komentoluettelo
- 106 Lähetys- ja vastaanotto-protokolla

# ASENTAMINEN

- 1 Avaa pakkaus ja tarkista, että se sisältää kaikki lisävarusteet..
- 2 Akiinnitä jalusta TV:hen.
- 3 Liitä ulkoinen laite TV:hen.

# KOKOAMINEN JA VALMISTELU

## Purkaminen

Tarkista, että toimitus sisältää seuraavat osat. Jos jokin lisävaruste puuttuu, ota yhteys paikalliseen jälleenmyyjään, jolta hankit tuotteen. Tämän käyttöoppaan kuvat voivat poiketa tuotteen tai osien todellisesta ulko- näöstä.

Vain 42/50PA45\*\*, 50/60PA55\*\*, 50/60PA65\*\*

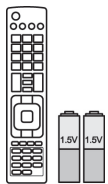

**Kauko-ohjain,  
paristoineen(AAA)**(Katsos.17)



**Käyttöopas,  
CD-käyttöopas**

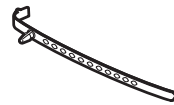

**Kaapelinpidike**  
(Katso s.16)

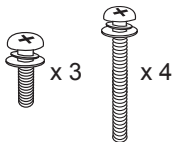

M5 x 16 M4 x 30  
**Ruuvi (asennus)**  
(Katso s.12, Katso s.13)



**Virtajohdon pidike**  
(Katso s.16)



**Virtajohto**



**Suojus** (Katso s.13)

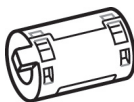

**Ferriittisydän**  
(mallin mukaan)



**Kiillotusliina**  
(mallin mukaan)  
Pyyhi rungossa olevat täplät  
varovasti kiillotusliinalla.



**Jalustan runko**  
(Katso s.12)

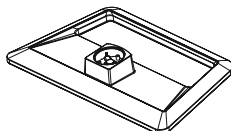

**Jalustan tuki**  
(Katso s.12)

Vain 42/50PA49\*\*

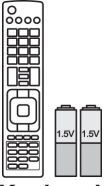

**Kauko-ohjain,  
paristoineen(AAA)**(Katsos.17)



**Käyttöopas,  
CD-käyttöopas**



**Pentouch-ohjeet**

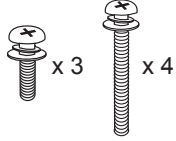

M5 x 16 M4 x 30  
**Ruuvi (asennus)**  
(Katso s.12, Katso s.13)



**Virtajohdon pidike**  
(Katso s.16)



**15-nastainen D-sub-signaa-  
likaapeli**



**Suojus** (Katso s.13)

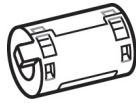

**Ferriittisydän**  
(mallin mukaan)



**Virtajohto**

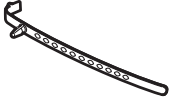

**Kaapelinpidike**  
(Katso s.16)



**Silmäpultti, seinäkiinnike**  
(Katso s.14)



**Kiillotusliina**  
(mallin mukaan)  
Pyyhi rungossa olevat täplät  
varovasti kiillotusliinalla.

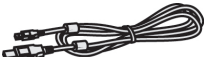

**Latauskaapelin pää**  
(Katso s.42)



**Kärki**(Katso s.42)  
Kärkien määrä voi vaihdella  
malleittain.



**Kosketuskynä (AN-TP300)**  
Tuotteen mukana toimitettavi-  
en kosketuskynien määrä voi  
vaihdella malleittain.(Katso s.40)



**Kosketuskynän sovitinkap-  
pale (AN-TD200)**(Katso s.40)



**Teline**(Katso s.40)

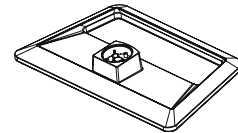

**Jalustan tuki**  
(Katso s.12)



**Jalustan runko**  
(Katso s.12)

**! HUOMAUTUS**

- Tuotteen mukana toimitetut osat voivat vaihdella mallin mukaan.
- Tuotteen teknisiä tietoja tai tämän oppaan sisältöä voidaan muuttaa ilman ennakoilmoitusta tuotteen toimintojen päivittämisen vuoksi.

**Ferriittisydämen käyttäminen**

- 1 Käytä ferriittisydäntä sähkömagneettisten häiriöiden vaimentamiseen tietokoneen äänikaapelissa. Kierrä tietokoneen äänijohto ferriittisydämen ympärille kolme kertaa. Aseta ferriittisydän lähelle televisiota.

[ulkoiseen laitteeseen]

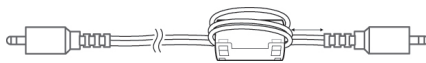

[Kuva 1]

[televisioon]



(Harmaa)  
[Läpileikkauskuva  
ferriittisydäimestä]

- 2 Käytä ferriittisydäntä sähkömagneettisten häiriöiden vaimentamiseen virtajohdossa. Kierrä virtajohto ferriittisydämen ympärille kerran. Aseta ferriittisydän lähelle televisiota ja pistorasiaa.

[pistorasiaan]



[Kuva 2]

[televisioon]



(Musta)  
[Läpileikkauskuva  
ferriittisydäimestä]

- 3 Käytä ferriittisydäntä sähkömagneettisten häiriöiden vaimentamiseen komponenttikaapelissa (Y, Pb, Pr, L, R). Kierrä komponenttikaapeli (Y, Pb, Pr, L, R) ferriittisydämen ympärille kerran. Aseta ferriittisydän lähelle televisiota.

[ulkoiseen laitteeseen]

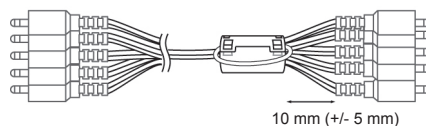

[Kuva 3]

[televisioon]



(Musta)  
[Läpileikkauskuva  
ferriittisydäimestä]

- 4 Käytä ferriittisydäntä vähentämään lähiverkkokaapelin sähkömagneettisia häiriöitä. Kierrä lähiverkko-kaapeli kolmasti ferriittisydämen ympärille. Aseta ferriittisydän lähelle televisiota ja ulkoista laitetta.

[televisioon]

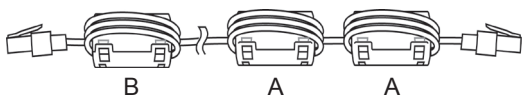

[Kuva 4]

[ulkoiseen laitteeseen]

A (harmaa)	B (harmaa)

[Läpileikkauskuva  
ferriittisydäimestä]

- 5 Ferriittisydäntä käytetään sähkömagneettisten häiriöiden vaimentamiseen latauskaapelissa.

Kierrä latauskaapeli ferriittisydämen ympärille kerran. Aseta ferriittisydän ulkoisen laitteen sekä telineen tai kosketuskynän lähelle.

[ulkoiseen laitteeseen]

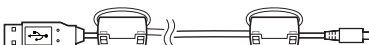

[Kuva 5]

[telineeseen tai kosketuskynään]



(Harmaa)  
[Läpileikkauskuva  
ferriittisydäimestä]

- Jos käytössä on yksi ferriittisydän, toimi kuvan 1 osoittamalla tavalla.
- Jos käytössä on kolme ferriittisydäntä, toimi kuvien 1 ja 2 osoittamalla tavalla.
- Jos käytössä on neljä ferriittisydäntä, toimi kuvien 1, 2 ja 3 osoittamalla tavalla.
- Jos käytössä on LAN-portti, toimi myös kuvan 4 osoittamalla tavalla.
- Jos käytössä on Latauskaapelin pää, toimi myös kuvan 5 osoittamalla tavalla.

- Jotta yhteys toimii parhaiten, HDMI-kaapeleissa ja USB-laitteissa on oltava alle 10 paksut ja 18 mm leveät kehykset. Jos USB-kaapeli tai USB-muistitikku ei sovi televisiosi USB-porttiin, käytä jatkojohtoa, joka tukee USB 2.0 -versiota.

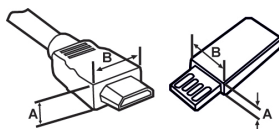

\*A ≤ 10 mm  
\*B ≤ 18 mm



**VAROITUS**

- Älä käytä piraattituotteita, sillä ne vaarantavat tuotteen turvallisuuden ja voivat lyhentää sen käyttöikää.
- Takuu ei korvaa vahinkoja tai henkilövammoja, jotka johtuvat piraattituotteiden käytöstä.

## hankittava erikseen

Lisätarvikkeita saatetaan vaihtaa tai muokata laadun parantamiseksi ilman erillistä ilmoitusta.

Voit ostaa näitä tarvikkeita jälleenmyyjältä.

Tämä laite toimii vain LG:n valmistaman yhteensopivan plasmatelevisiion.

**AN-TP300**

Kosketuskynä, teline

Kosketuskynien ja telineiden määrä vaihtelee mallin mukaan.

**Yhteensopivuus**

42/50PA45\*\*

50/60PA55\*\*

50/60PA65\*\*

42/50PA49\*\*

**AN-TP300**

Kosketuskynä, teline

•

## Osat ja painikkeet

**HUOMAUTUS**

- Televisio voidaan siirtää virransäästötilaan virrankulutuksen vähentämiseksi. Televisio kannattaa sammuttaa, jos sitä ei katsota vähään aikaan, sillä tämä vähentää energiankulutusta.
- Käytön aikana kulutetun energian määrää voidaan vähentää merkittävästi vähentämällä kuvan kirkkautta, mikä puolestaan vähentää yleisiä käyttökustannuksia.

**VAROITUS**

- Älä astu lasitelineen päälle tai kohdistu siihen iskuja. Se voi rikkoutua, jolloin lasinsirut voivat haavoittaa sinua, tai televisio voi pudota.
- Älä vedä televisiota. Lattia tai laite voivat vahingoittua.
- Joidenkin mallien näyttöön on kiinnitetty ohut kalvo – älä poista sitä.

Vain 42/50PA45\*\*, 42/50PA49\*\*, 50/60PA55\*\*, 50/60PA65\*\*

- Kuva saattaa poiketa omasta televisiostasi.

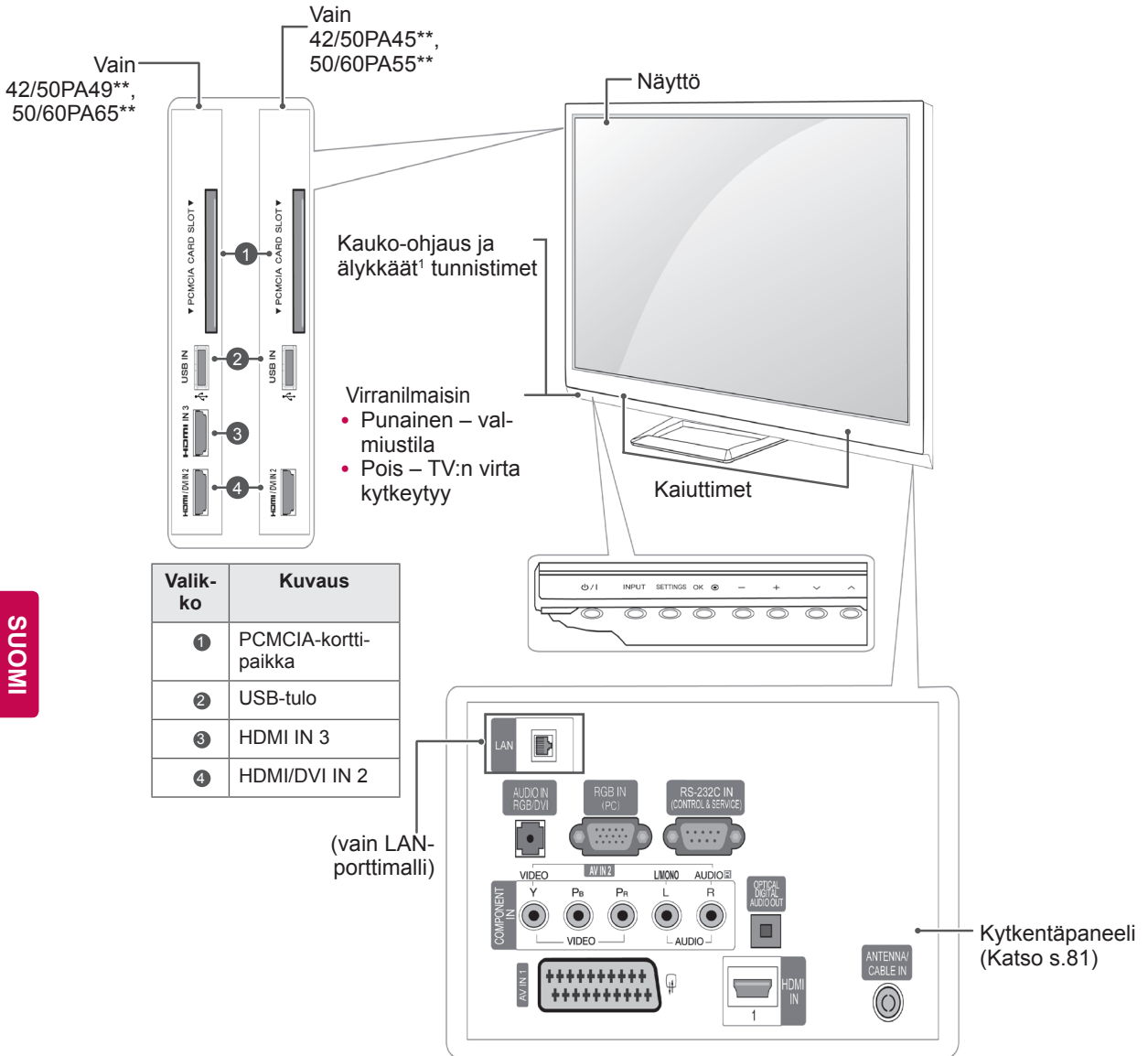

Painike	Kuvaus
⏻/⏪	Kytke tai katkaise virta
INPUT	Vaihda tulolähde
SETTINGS	Avaa päävalikot tai tallenna muutokset ja poistu valikoista
OK	Valitse korostettu valikkoasetus tai vahvista muutos
- +	Säädä äänenvoimakkuutta
∨ ^	Selaa tallennettuja kanavia

1 Älykäs tunnistin – säätää kuvanlaadun ympäristön mukaan.

## TV:n nostaminen ja siirtäminen

Lue seuraavat ohjeet ennen TV:n siirtämistä tai nostamista, jotta laite ei naarmuunnu tai vahingoitu ja jotta sen kuljetus sujuu turvallisesti laitteen tyypistä ja koosta riippumatta.



### VAROITUS

- Varo koskemasta ruutuun, jotta ruutu tai kuvien luomiseen tarvittavat pikselit eivät vahingoitu.

- Suosittelemme, että TV asetetaan alkuperäiseen laatikkoon tai pakkausmateriaaliin siirtämistä varten.
- Irrota virtajohto ja kaapelit, ennen kuin siirrät tai nostat TV:tä.
- Pitele TV:tä ruutu poispäin itsestäsi, jotta ruutu ei naarmuunnu.

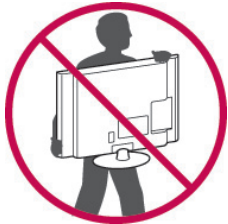

- Pitele lujasti TV:n rungon yläosasta ja pohjasta. Varmista, ettet tartu läpinäkyvään osaan, kaiuttimeen tai kaiuttimen ritilään.

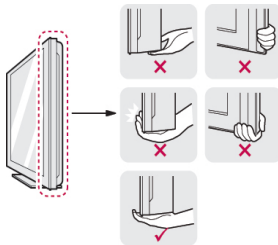

- Isokokoisen TV:n siirtämiseen tarvitaan vähintään 2 henkilöä.
- Kun kannat TV:tä, pitele sitä alla olevan kuvan mukaisesti.

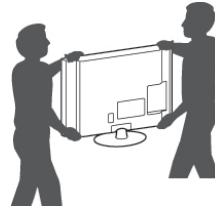

- Älä ravista tai kolhi TV:tä kantamisen aikana.
- Pidä TV pystysuorassa kantamisen aikana. Älä käännä sitä sivuttain tai kallista sitä vasemmalle tai oikealle.

## TV:n asentaminen

- Kuva saattaa poiketa omasta televisioistasi.

Aseta TV jalustalle ja kiinnitä se pöytään tai seinään.

### Jalustan kiinnittäminen

Jos et kiinnitä TV:tä seinään, kiinnitä jalusta seuraavien ohjeiden mukaan.

Vain 42/50PA45\*\*, 42/50PA49\*\*, 50/60PA55\*\*, 50/60PA65\*\*

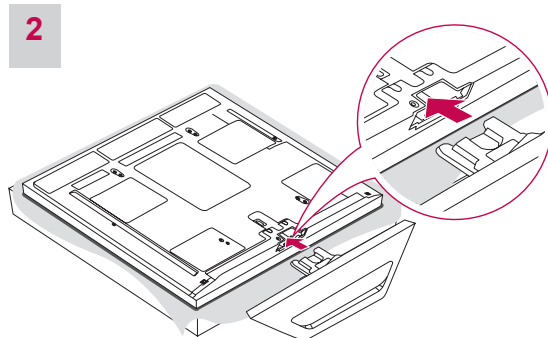
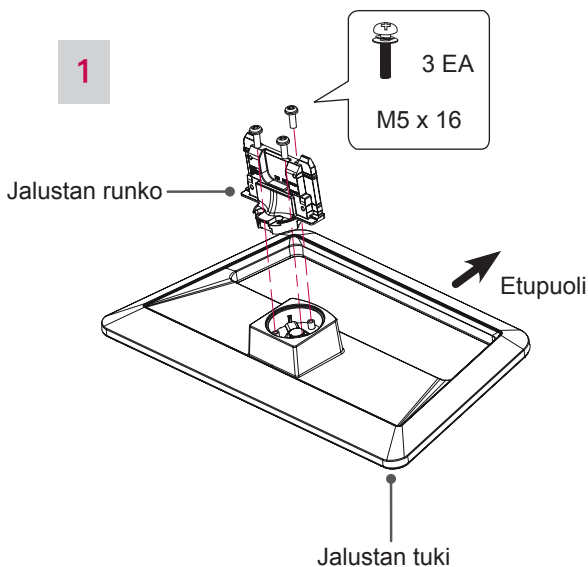

#### **VAROITUS**

- Kun kiinnität television jalan, aseta televisio näyttö alaspäin pehmustetulle pöydälle tai tasaiselle alustalle, ettei näyttöön tule naarmuja.

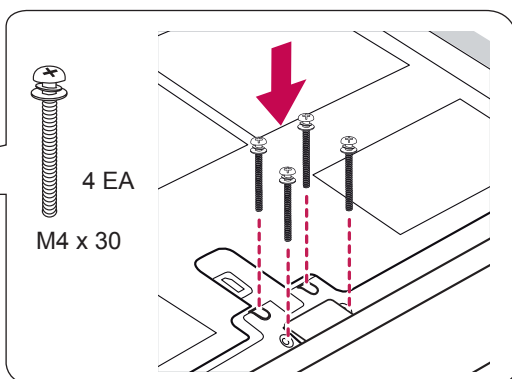
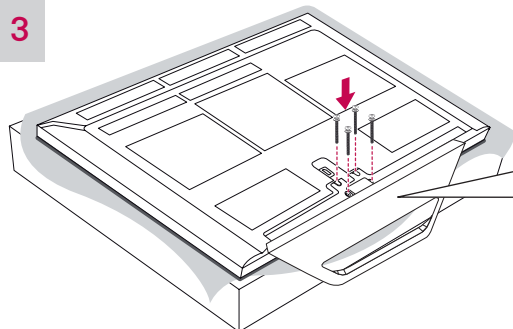

#### **VAROITUS**

- Kiristä ruuvit tiukasti, jotta TV ei pääse kallistumaan eteenpäin. Älä kiristä liikaa.

## Jalustan irrottaminen

1

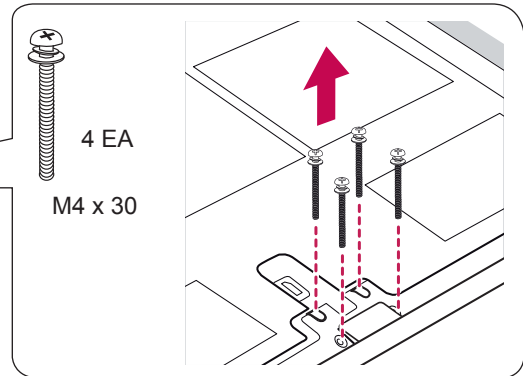
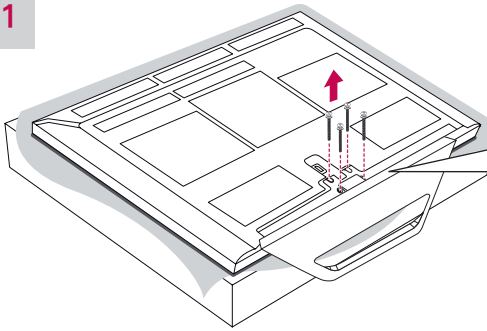

## ! VAROITUS

- Kun kiinnität television jalan, aseta televisio näyttö alaspäin pehmustetulle pöydälle tai tasaiselle alustalle, ettei näyttöön tule naarmuja.

2

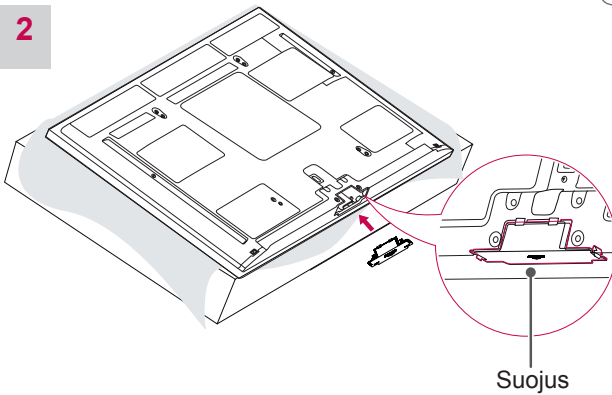

## ! HUOMAUTUS

- Näin aukkoon ei kerry pölyä ja likaa.
- Kun asennat seinäkiinnikkeen, aseta suojus paikalleen.

3

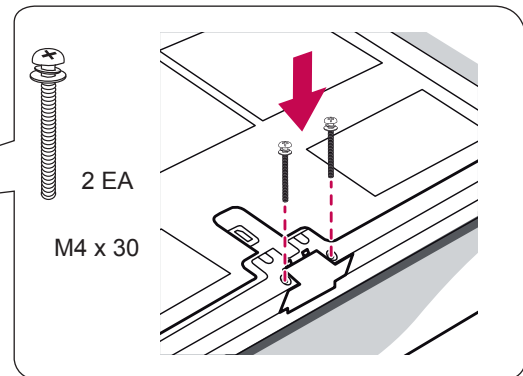
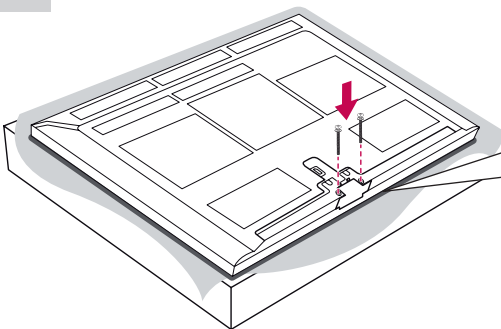

## ! VAROITUS

- Kiristä ruuvit tiukasti, jotta TV ei pääse kallistumaan eteenpäin. Älä kiristä liikaa.

## Kiinnittäminen pöytään

- Kuva saattaa poiketa omassa televisiossasi.
- 1 Nosta ja kallista TV pystyasentoon pöydälle.
    - Jätä laitteen ja seinän väliin 10 cm:n (vähintään) tila tuuletusta varten.

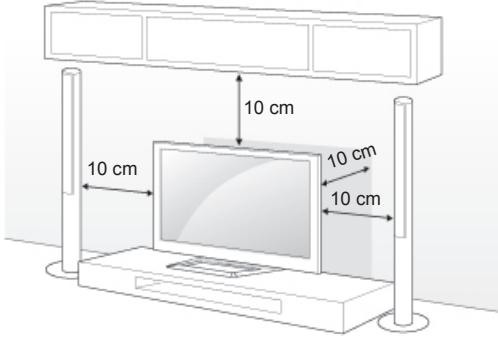

- 2 Kytke virtajohto seinäpistorasiaan.



### VAROITUS

- Älä aseta TV:tä lämmönlähteiden lähelle tai yläpuolelle, sillä se voi aiheuttaa palovaurion tai vaurioita.



### HUOMAUTUS

- Kierrä 20 astetta vasemmalle tai oikealle ja säädä TV:n kulma sopivaksi.

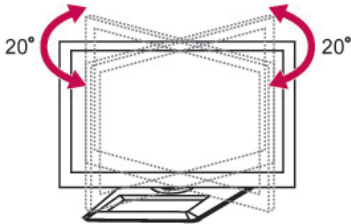

### VAROITUS

- Kun säädät laitteen kulmaa, varo sormiasi.

## Television kiinnittäminen seinään (mallin mukaan)

- Kuva saattaa poiketa omassa televisiossasi.

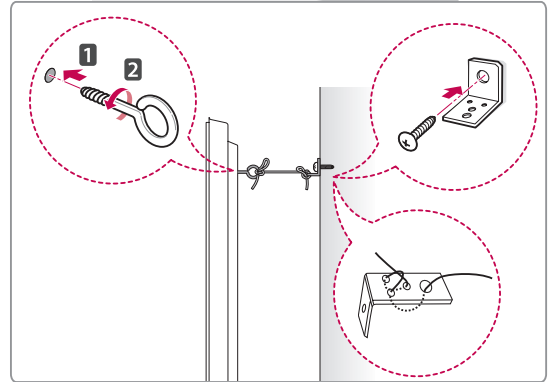
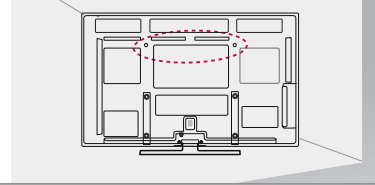

- 1 Aseta ja kiristä silmäpultit tai TV:n kiinnikkeet ja pultit TV:n takapaneeliin.
  - Jos silmäpulttien paikoille on asetettu pultteja, poista ne ensin.
- 2 Kiinnitä seinäkiinnikkeet seinään pulteilla. Kohdista seinäkiinnikkeet ja TV:n takapaneelin silmäpultit.
- 3 Kytke silmäpultit ja seinäkiinnikkeet lujasti vahvalla kiinnityslenkillä. Varmista, että kiinnityslenkki on vaakasuorassa suhteessa tasaiseen alustaan.



### VAROITUS

- Varmista, että lapset eivät kiipeile tai roiku TV:ssä.



### HUOMAUTUS

- Käytä tasoa tai kaappia, joka on tarpeeksi vahva ja suuri TV:tä varten.

## Kiinnittäminen seinälle

Kiinnitä seinäkiinnike varovasti TV:n takapaneeliin ja asenna seinäkiinnike tukevalle seinälle, joka on kohtisuorassa lattiaan. Kun kiinnität TV:n muihin rakennusmateriaaleihin, pyydä lisätietoja asiantunteilta henkilöiltä.

LG suosittelee, että jätät seinäkiinnityksen pätevän asennushenkilön tehtäväksi.

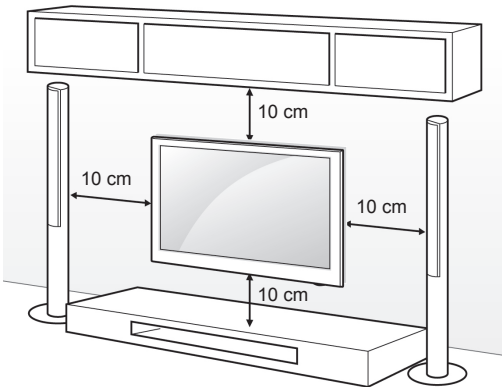

Varmista, että käytät VESA-standardien mukaisia ruuveja ja seinäkiinnikkeitä. Seinäkiinnikesarjojen vakiooot on kuvattu seuraavassa taulukossa.

### Lisävaruste (seinäkiinnike)

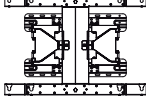
<b>Malli</b>	42/50PA45** 42/50PA49** 50PA55** 50PA65**	60PA55** 60PA65**
<b>VESA (A x B)</b>	400 x 400	600 x 400
<b>Vakioruuvi</b>	M6	M8
<b>Ruuvien määrä</b>	4	4
<b>Seinäkiinnike</b>	PSW400B, PSW400BG, 	PSW600B, PSW600BG, 

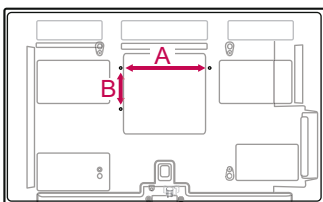

### VAROITUS

- Katkaise virta, ennen kuin siirät tai asennat TV:n. Näin vältät sähköiskun vaaran.
- Jos asennat TV:n kattoon tai vinolle seinälle, se voi pudota ja aiheuttaa vammoja. Käytä hyväksyttyä LG:n seinäkiinnikettä ja ota yhteys paikalliseen jälleenmyyjään tai asiantuntevaan asentajaan.
- Älä kiristä ruuveja liian tiukalle, sillä se voi vahingoittaa TV:tä ja kumota takuun.
- Käytä VESA-standardin mukaisia ruuveja ja seinäkiinnikkeitä. Takuu ei korvaa vahinkoja tai henkilövammoja, jotka johtuvat virheellisestä käytöstä tai sopimattomien lisävarusteiden käytöstä.

### HUOMAUTUS

- Käytä ruuveja, jotka on mainittu VESA-standardin mukaisten ruuvien teknisissä tiedoissa.
- Seinäkiinnikesarja sisältää asennusoppaan ja tarvittavat osat.
- Ruuvien pituus voi vaihdella seinäkiinnikkeen mukaan. Varmista, että käytät sopivan mittaisia ruuveja.
- Lisätietoja on seinäkiinnikkeen mukana toimitetussa oppaassa.

## Kaapelien järjestäminen

- Kuva saattaa poiketa omassa televisiostasi.
- 1 Asenna **virtajohdon pidike** ja **virtajohto**. Näin virtajohto ei irtoa vahingossa.

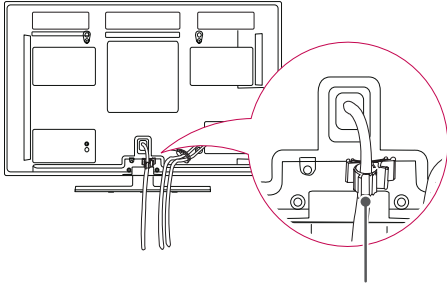

Virtajohdon pidike

- 2 Niputa ja sido kaapelit **kaapelin pidikkeellä**.

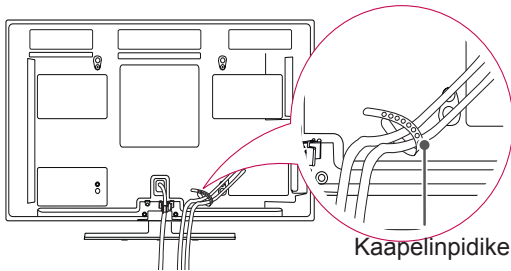

Kaapelinpidike



### VAROITUS

- Älä siirrä TV:tä **kaapelinpidikkeestä** tai **virtajohdon pidikkeestä**, sillä kaapelinpidikkeet voivat rikkoutua, mikä voi aiheuttaa henkilövamman tai TV:n vahingoittumisen.



# KAUKO-OHJAIN

Tämän oppaan kuvaukset perustuvat kauko-ohjaimen painikkeisiin. Lue tämä opas huolellisesti ja käytä TV:tä oikein.

Kun vaihdat paristot, avaa paristokotelon kansi ja aseta paristot (1,5 V AAA) kohdistamalla  $\oplus$ - ja  $\ominus$ -navat kotelon sisäpuolella oleviin merkkeihin. Sulje paristokotelon kansi. Varmista, että suuntaat kauko-ohjaimen TV:n kauko-ohjaintunnistimeen.

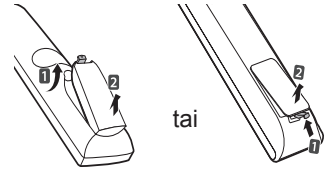

Poista paristot suorittamalla asennustoimenpiteet päinvastaisessa järjestyksessä.



## VAROITUS

- Älä käytä vanhoja ja uusia paristoja yhtä aikaa, sillä se voi vahingoittaa kauko-ohjainta.
- Kuva saattaa poiketa omassa televisiossasi.



### **POWER (Virta)**

Kytke tai katkaise virta.

### **ENERGY SAVING (Virransäästö)** (Katso s.67)

Vähentää virrankulutusta säätämällä ruudun kirkkautta.

### **TV/RAD**

Valitse radio-, TV- tai DTV-kanava.

### **GUIDE (Opas)**

Näyttää ohjelmaoppaan.

### **INFO** (Katso s.28)

Näyttää nykyisen ohjelman ja näytön tiedot.

### **RATIO (Suhde)** (Katso s.30)

Muuta kuvan kokoa.

### **INPUT (Sisääntulo)** (Katso s.32)

Vaihtaa tulolähteen. Kytkee TV:n virran.

### **Numeropainikkeet**

Numeroiden kirjoittaminen.

### **LIST (Luettelo)** (Katso s.27)

Suosikiohjelmaluettelon avaaminen.

### **Q.VIEW (Pikakatselu)**

Palaa viimeksi katsellulle kanavalle.



**SETTINGS (Asetukset)**

Avaa päävalikot tai tallenna muutokset ja poistu valikoista.

**Q. MENU (Pikavalikko) (Katso s.34)**

Avaa pikavalikot.

**Siirtymispainikkeet (ylös/alas/vasen/oikea)**

Selaa valikkoja tai asetuksia.

**OK**

Valitse valikko tai asetus ja vahvista syöte.



Palaa edelliselle tasolle.

**EXIT (Poistu)**

Tyhjentää kaikki ruutunäytöt ja palaa TV:n katseluun.



Säädä äänenvoimakkuutta.

**FAV (Suosikki) (Katso s.27)**

Käytä suosikkiohjelmaluetteloa.

**AD (äänen kuvaus)**

Kytkee audiokuvaus päälle tai pois päältä.

**MUTE (Mykistys)**

Mykistää äänet.

**P ^ V (P + -)**

Selaa tallennettuja kanavia.

**PAGE (Sivu)**

Siirry edelliseen tai seuraavaan näyttöön.

**Värikkiset painikkeet**

Näitä painiketta tarvitaan käytettäessä tekstitelevisiota (vain TELETEXT-malleissa) tai Ohjelmien käsittelytoimintoa.

**Ohjauspainikkeet (■, ►, II, ◀◀, ▶▶)**

Ohjaa OMA MEDIA -valikkoja tai yhteensopivia SIMPLINK-laitteita (USB, SIMPLINK).

**SUBTITLE (Tekstitys)**

Haluamasi tekstityksen käynnistäminen digitaalisessa tilassa.

**1 TELETEXT BUTTONS (Teksti-TV-painikkeet) (Katso s.93)**

Näillä painikkeilla ohjataan tekstitelevision toimintaa.

Lisätietoja on kohdassa Teksti-TV.

**INFO (Katso s.28)**

Näyttää nykyisen ohjelman ja näytön tiedot.

**GUIDE (Opas)**

Näyttää ohjelmaoppaan.

**SIMPLINK (Katso s.92) (mallin mukaan)**

Käyttää AV-laitteita, jotka on liitetty HDMI-kaapelilla ja HDMI-CEC-liitäntällä.

Avaa SIMPLINK-valikko.

**AV MODE (AV-tila) (Katso s.32)(mallin mukaan)**

Valitse AV-tila.

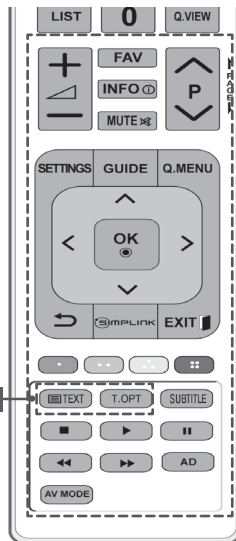

# TELEVISION KATSELU

## Antennin kytkeminen

Kytke antenni TV:n katselua varten seuraavasti. Älä kytke mitään virtajohtoa pistorasiaan, ennen kuin olet kytkenyt kaikki laitteet toisiinsa. Muuten laitteet voivat vahingoittua.

Kytke TV antennipistorasiaan RF-kaapelilla (75 Ω).

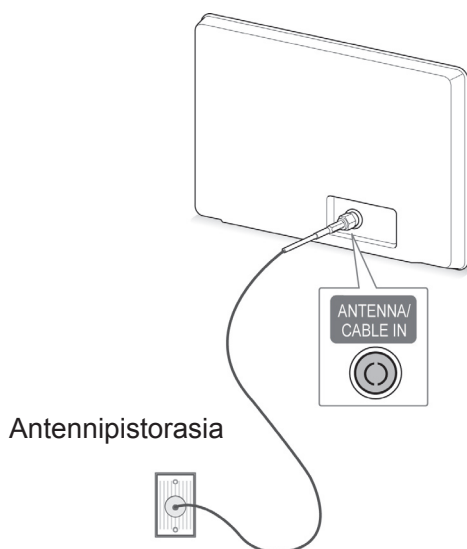

### ! HUOMAUTUS

- Suuntaa antenni niin, että kuvasta tulee mahdollisimman hyvä.
- Jos olet heikon signaalin alueella, antenniin on ehkä asennettava signaalinvahvistin kuvanlaadun parantamiseksi.
- Jos kuvanlaatu on huono, kun antenni on kytketty, käännä antenni oikeaan suuntaan.
- Antennikaapeli ja muunnin on hankittava erikseen.

## TV:n virran kytkeminen ensimmäistä kertaa

Kun kytket TV:n virran ensimmäistä kertaa, ensiasetusnäyttö avautuu. Valitse kieli ja mukauta perusasetukset.

- 1 Kytke virtajohto seinäpistorasiaan.
- 2 Kytke TV:n virta painamalla valmiustilassa **⏻ (POWER (Virta))**.

Ensiasetusnäyttö avautuu, kun kytket TV:n virran ensimmäistä kertaa.

### ! HUOMAUTUS

- Voit valita **Tehdasasetukset** myös päävalikon **ASETUS**-kohdassa.

- 3 Mukauta TV:n asetukset noudattamalla ruudun ohjeita.

Kieli	Valitse näyttökieli.
↓	
Tila-asetus	Valitse <b>Kotikäyttö</b> , kun TV:tä katsellaan kotona.
↓	
Maa	Valitse maa. (mallin mukaan)
↓	
Määritä salasana	Aseta salasana. (Kun maaksi on valittu Ranska tai Italia)
↓	
Aikavyöhyke	Valitse aikavyöhyke ja kesäaika. (Kun maaksi on valittu Venäjä)
↓	
Verkkoasetus	(Jos laitteessa on LAN-portti) näyttää verkkoasetukset.
↓	
Automaattinen haku	Hakee ja tallentaa saatavana olevat kanavat automaattisesti.

**HUOMAUTUS**

- DTV-lähetysympäristön mukaan kaikki DTV-ominaisuudet eivät välttämättä toimi maissa, joissa ei ole vahvistettuja DTV-lähetysstandardeja.
- Jos maaksi on valittu Ranska, salasana ei ole 0, 0, 0, 0 vaan 1, 2, 3, 4.
- Jos haluat näyttää kuvaa kotiympäristöön sopivimmassa muodossa, valitse **Kotikäyttö**.
- **Esittelytila (liiketoiloissa)** sopii myymäläympäristöön.
- Jos valitset Esittelytila (liiketoiloissa), kaikki mukautetut asetukset vaihdetaan takaisin oletusasetuksiksi **esittelytilassa** viiden minuutin kuluttua.

4 Kun perusasetukset on asetettu, paina **OK**.

**HUOMAUTUS**

- Jos et aseta ensiasetuksia, niiden näyttö avautuu aina, kun kytket TV:n virran.
- Irrota virtajohto seinäpistorasiasta, kun TV on käyttämättömänä pitempään.

5 Katkaise TV:n virta painamalla **⏻(POWER (Virta))**.

## TV:n katselu

- 1 Kytke TV:n virta painamalla valmiustilassa **⏻(POWER (Virta))**.
- 2 Paina **INPUT (Sisääntulo)** ja valitse **Antenni**.
- 3 Katkaise TV:n virta painamalla **⏻(POWER (Virta))**.  
TV siirtyy valmiustilaan.

## Kanavien hallinta

### Kanavien automaattinen asetus

**Valitse Antenni**

Sen avulla voit hakea ja tallentaa kaikki kanavat automaattisesti.

Kun aloitat automaattisen ohjelmoinnin, kaikki aiemmin tallennetut palvelutiedot poistetaan.

- 1 Avaa päävalikot valitsemalla **SETTINGS (Asetukset)**.
- 2 Valitse siirtymispainikkeilla **ASETUKSET** ja paina **OK**.
- 3 Valitse siirtymispainikkeilla **Automaattinen haku** ja paina **OK**.
- 4 Valitse siirtymispainikkeilla **Antenni** ja paina **OK**.
- 5 Aloita automaattinen haku valitsemalla **Aloita**. TV hakee ja tallentaa saatavana olevat kanavat.
- 6 Kun olet valmis, paina **EXIT (Poistu)**.  
Voit palata edelliseen valikkoon painamalla ↶.

**HUOMAUTUS**

- Jos TV löytää estetyn kanavan, sitä voi katsoa kirjoittamalla salasanan.
- Voit tallentaa enintään 1 800 kanavaa. Tallennettavien kanavien määrä vaihtelee lähetettävän signaalin mukaan.
- Jos maaksi on valittu **Italia** ja ruutuun tulee automaattisen haun jälkeen ilmoitus ohjelmaristiriidasta, valitse ristiriidassa olevan kanavan lähettäjä.
- Jos maaksi on valittu **Iso-Britannia** ja ruutuun tulee automaattisen haun jälkeen ilmoitus ohjelmaristiriidasta, ratkaise ongelma valitsemalla ristiriidassa olevan ohjelman alue tai maa.
- Jos maaksi on valittu **Norja** ja automaattisen haun jälkeen verkon nimiä on useampia kuin kaksi, voit valita haluamasi verkon. Ohjelmaluettelot järjestetään valitun verkon nimen mukaan. (Vain pohjoismaiset mallit)

## Valitse Kaapeli

- 1 Avaa päävalikot valitsemalla **SETTINGS (Asetukset)**.
- 2 Valitse siirtymispainikkeilla **ASETUKSET** ja paina **OK**.
- 3 Valitse siirtymispainikkeilla **Automaattinen haku** ja paina **OK**.
- 4 Valitse siirtymispainikkeilla **Kaapeli** ja paina **OK**.
- 5 Valitse siirtymispainikkeilla **Pääpalveluntarjoaja** tai **Muut palveluntarjoajat** ja paina **OK**.
- 6 Valitse siirtymispainikkeilla **Nopea** tai **Täydellinen** ja paina **OK**.
- 7 Valitse siirtymis- tai numeropainikkeilla sopivat asetukset (paitsi Täydellinen-tilassa) ja paina **OK**.
- 8 Aloita automaattinen haku valitsemalla **Aloita**. TV hakee ja tallentaa saatavana olevat kanavat automaattisesti.
- 9 Kun olet valmis, paina **EXIT (Poistu)**. Voit palata edelliseen valikkoon painamalla ↶.

 **HUOMAUTUS**

- Jos TV löytää estetyn ohjelman, sinua kehoitetaan kirjoittamaan salasana, jotta ohjelma on katseltavissa.
- Valitsemalla **Kaapeli** voit avata **Kaapelipalvelun tarjoaja**-valintanäytön. Se vaihtelee maan kaapelitarjonnan mukaan tai ei ehkä näy ollenkaan.
- **Palveluntarjoaja**-ponnahdusikkuna näytetään alussa seuraavassa 3 tapauksessa: **ensiasetus**valikko avataan, **Antenni**-asetus vaihdetaan **Kaapeli**-asetukseksi tai valikko avataan sen jälkeen, kun **Maa** on muutettu.
- Jos haluat valita Palveluntarjoaja-asetuksen muutoin kuin edellä mainitussa 3 tapauksessa, valitse **Asetukset->DTV-kaapeliaseetus-> Palveluntarjoaja**.

- SO-sertifiointi: Ruotsi (Comhem, Canal Digital), Tanska (YouSee, Canal Digital, Stofa), Norja (Canal Digital), Alankomaat (Ziggo, UPC Digitaal), Ukraina (Volia-Cable), Saksa (KDG, Unity Media), Sveitsi (CableCom, UPC), Itävalta (UPC Digital), Unkari (UPC Digital), Irlanti (UPC Digital), Puola (UPC Digital), Romania (UPC Digital), Venäjä (TVOE TV (Pietari), TVOE (Jekaterinburg), Dom.ru, AKADO, OnLime) (SO-sertifiointi voidaan lisätä).
- Jos haluamiasi palveluntarjoajia ei ole, valitse toiminto **Muut palveluntarjoajat**.
- Jos valitset **Muut palveluntarjoajat** tai valittu maa tukee vain **Muut palveluntarjoajat** -asetusta, kaikkien kanavien haku voi kestää jonkin aikaa tai kaikkia kanavia ei ehkä haeta.
- Jos jokin kanavista ei näy, noudata seuraavia ohjeita:
  1. **ASENNUS -> Automaattinen haku -> Kaapeli -> Asetus**
  2. **Lisää tarvittavat tiedot, kuten taajuus, symbolinopeus, modulointi ja verkkotunnus. (Pyydä edellä mainitut tiedot palveluntarjoajalta.)**

Seuraavat arvot on määritettävä, jos haluat hakea kaikki käytettävissä olevat kanavat nopeasti ja oikein.

Yleisimmin käytetyt arvot määritetään oletusarvoisesti.

Selvitä oikeat asetukset kuitenkin kaapelitelevisiopalvelun tarjoajalta.

Kun **Automaattinen haku** -toimintoa käytetään DVB-kaapelitilassa, Täydellinen-asetus hakee kanavia kaikilta taajuuksilta.

Jos kanavaa ei haeta valitsemalla Oletus, käytä Täydellinen-tilaa.

Automaattinen haku kestää kuitenkin kauan Täydellinen-tilassa.

**Jos kaikki kanavat eivät löydy, kun** Täydellinen on valittu, valitse Tarkasti ja yritä viritystä uudelleen.

- **Taajuus**: anna käyttäjän määrittämä taajuus.
- **Symbolinopeus**: anna käyttäjän määrittämä symbolinopeus. (Symbolinopeus: nopeus, jolla esimerkiksi modeemi lähettää symboleja kanavalle.)
- **Modulointi**: anna käyttäjän määrittämä modulointi. (modulaatio: ääni- tai videosaalien yhdistäminen kanta-aaltoon).
- **Verkkotunnus**: käyttäjän yksilöllinen tunnus.
- **Aloitustaajuus**: anna käyttäjän määrittämä aloitustaajuusalue.
- **Lopetustaajuus**: anna käyttäjän määrittämä lopetustaajuusalue.

## DTV-kaapeliasetus (vain Kaapeli-tilassa)

Alue, jonka käyttäjä voi valita Palveluntarjoaja-valikosta vaihtelee riippuen palveluntarjoajien määrästä eri maissa. Jos tuettujen palveluntarjoajien määrä jokaisessa maassa on 1, vastaava toiminto ei ole käytössä.

- 1 Avaa päävalikot valitsemalla **SETTINGS (Asetukset)**.
- 2 Valitse siirtymispainikkeilla **ASETUKSET** ja paina **OK**.
- 3 Valitse siirtymispainikkeilla **DTV-kaapeliasetus** ja paina **OK**.
- 4 Valitse siirtymispainikkeilla **Palveluntarjoaja** tai **Kanavan automaattipäivitys** ja paina **OK**.
- 5 Valitse lähde.
- 6 Kun olet valmis, paina **EXIT (Poistu)**. Voit palata edelliseen valikkoon painamalla ↩.

- Valitsemalla **Kaapeli** voit katsella **DTV-kaapeliasetus**-valikkoa.
- Kun **Kanavan automaattipäivitys** on **Päällä**, voit päivittää ohjelmien tiedot, mukaan lukien katseltavan ohjelman.
- Kun **Kanavan automaattipäivitys** on **Pois**, voit päivittää vain sillä hetkellä katseltavan ohjelman tietoja
- Et voi valita **DTV-kaapeliasetusta**, kun palveluntarjoaja on **Ziggo**.

## Kanavan manuaalinen asetus (digitaalisessa tilassa)

Kanavien käsivirityksessä voit manuaalisesti lisätä kanavan ohjelmaluetteloon.

### Valitse Antenni

- 1 Avaa päävalikot valitsemalla **SETTINGS (Asetukset)**.
- 2 Valitse siirtymispainikkeilla **ASETUKSET** ja paina **OK**.
- 3 Valitse siirtymispainikkeilla **Manuaalinen haku** ja paina **OK**.
- 4 Valitse siirtymispainikkeilla **DTV** ja paina **OK**.
- 5 Selaa kanavatyyppejä ja lisää tai poista kanavia.
- 6 Kun olet valmis, paina **EXIT (Poistu)**. Voit palata edelliseen valikkoon painamalla ↩.



### HUOMAUTUS

- Jos TV löytää estetyn ohjelman, sinua kehoitetaan kirjoittamaan salasana, jotta ohjelma on katseltavissa.
- Voit valita **SBAND-vaihtoehdon**, jos maana on Norja tai Latvia.

### Valitse Kaapeli

- 1 Avaa päävalikot valitsemalla **SETTINGS (Asetukset)**.
- 2 Valitse siirtymispainikkeilla **ASETUKSET** ja paina **OK**.
- 3 Valitse siirtymispainikkeilla **Manuaalinen haku** ja paina **OK**.
- 4 Valitse siirtymispainikkeilla **Kaapeli-DTV** ja paina **OK**.
- 5 Säädä asetuksia.
- 6 Kun olet valmis, paina **EXIT (Poistu)**. Voit palata edelliseen valikkoon painamalla ↩.



### HUOMAUTUS

- Jos TV löytää estetyn kanavan, sinua kehoitetaan kirjoittamaan salasana, jotta ohjelma on katseltavissa.
- **Symbolinopeus**: anna käyttäjän määrittämä symbolinopeus. (Symbolinopeus: nopeus, jolla esimerkiksi modeemi lähettää symboleja kanavalle.)
- **Modulointi**: anna käyttäjän määrittämä modulointi. (modulaatio: ääni- tai videosignaalien yhdistäminen kantaaltoon).
- Et voi valita **Kaapeli-DTV**-vaihtoehtoa, kun palveluntarjoajaksi on asetettu **Ziggo** tai **Muut palveluntarjoajat** Alankomaissa.

## Kanavan manuaalinen asetus (analogisessa tilassa)

Kanavien käsiviritys mahdollistaa kanavien virittämisen ja niiden järjestämisen haluttuun järjestykseen käsin.

- 1 Avaa päävalikot painamalla **SETTINGS (Asetukset)**.
- 2 Valitse siirtymispainikkeilla **ASENNUS** ja paina **OK**.
- 3 Valitse siirtymispainikkeilla **Manuaalinen haku** ja paina **OK**.
- 4 Valitse siirtymispainikkeilla **TV** tai **Kaapeli-TV** ja paina **OK**.
- 5 Selaa kanavatyyppäjä ja lisää tai poista kanavia.
- 6 Valitse siirtymispainikkeilla TV-järjestelmä.
- 7 Valitse siirtymispainikkeilla **V/UHF** tai **Kaapeli**.
- 8 Valitse siirtymis- tai numeropainikkeilla kanavnumero.
- 9 Valitse siirtymispainikkeilla haun aloittaminen.
- 10 Valitse siirtymispainikkeilla **Tallenna** ja paina **OK**.
- 11 Kun olet valmis, paina **EXIT (Poistu)**. Voit palata edelliseen valikkoon painamalla ↵.

### Nimen antaminen kanavalle

Voit myös antaa jokaiselle kanavapaikalle viisi-merkkisen nimen.

- 1 Avaa päävalikot valitsemalla **SETTINGS (Asetukset)**.
- 2 Valitse siirtymispainikkeilla **ASETUKSET** ja paina **OK**.
- 3 Valitse siirtymispainikkeilla **Manuaalinen haku** ja paina **OK**.
- 4 Valitse siirtymispainikkeilla **TV** tai **Kaapeli-TV**.
- 5 Valitse siirtymispainikkeilla **Nimi** ja paina **OK**.
- 6 Selaa siirtymispainikkeilla haluamasi merkin kohdalle, valitse se ja siirry selaamaan seuraavaa. Voit käyttää aakkosmerkkejä A–Z, numeroja 0–9, merkkejä +/- tai välilyöntiä. Paina lopuksi **OK**.
- 7 Valitse siirtymispainikkeilla **Sulje** ja paina **OK**.
- 8 Valitse siirtymispainikkeilla **Tallenna** ja paina **OK**.
- 9 Kun olet valmis, paina **EXIT (Poistu)**. Voit palata edelliseen valikkoon painamalla ↵.



### HUOMAUTUS

- Jos TV löytää estetyn ohjelman, sinua kehoitetaan kirjoittamaan salasana, jotta ohjelma on katseltavissa.
- **L**: SECAM L/L' (Ranska)
- **BG**: PAL B/G, SECAM B/G (Eurooppa/Itä-Eurooppa/Aasia/Uusi-Seelanti/Lähi-itä/Afrikka)
- **I**: PAL I (Iso-Britannia /Irlanti/Hongkong/ Etelä-Afrikka)
- **DK**: PAL D/K, SECAM D/K (Itä-Eurooppa/ Kiina/Afrikka/IVY-maat)
- Tallenna toinen kanava toistamalla vaiheet 5–10.

## Ohjelmaluettelon muokkaaminen

Kun kanavapaikka ohitetaan, sitä ei voi valita **P<sup>+</sup>** **P<sup>-</sup>** -painikkeilla TV:n katselun aikana. Jos haluat valita ohitettavaksi määritetyn kanavan, anna sen numero **NUMEROPAINIKKEILLA** tai valitse se Ohjelmien käsittely -valikosta. Tämän toiminnon avulla voit ohittaa televisioon tallennettuja kanavia. Voit muuttaa kanavan numeroa Siirrä-toiminnolla, jos Automaattinen numerointi -asetuksen valinta on poistettuna automaattisen haun alkaessa.

- 1 Avaa päävalikot painamalla **SETTINGS (Asetukset)**.
- 2 Valitse siirtymispainikkeilla **ASENNUS** ja paina **OK**.
- 3 Valitse siirtymispainikkeilla **Ohjelmien käsittely** ja paina **OK**.
- 4 Valitse siirtymispainikkeilla kanava, jonka haluat tallentaa tai ohittaa.
- 5 Kun olet valmis, paina **EXIT (Poistu)**. Voit palata edelliseen valikkoon ↶ -painikkeella.

### DTV/RADIO-tila

#### Ohjelmapaikan ohittaminen

- 1 Valitse siirtymisnäppäimillä ohitettava ohjelmapaikka.
- 2 Valitse ohjelmapaikka sinisellä painikkeella.
- 3 Vapauta painamalla sinistä painiketta.



#### HUOMAUTUS

- Ohitetut ohjelmat näkyvät sinisinä, eikä niitä voi valita **P<sup>+</sup>** **P<sup>-</sup>** -painikkeilla TV:n katselun aikana.
- Jos haluat valita ohitettavaksi määritetyn kanavan, anna sen numero **NUMEROPAINIKKEILLA** tai valitse se Ohjelmien käsittely -valikosta.



## Ohjelmapaikan lukitus

- 1 Valitse siirtymispainikkeilla lukittava ohjelmapaikka.
- 2 Valitse ohjelmapaikka keltaisella painikkeella.
- 3 Vapauta painamalla keltaista painiketta.



### HUOMAUTUS

- Kanavan voi lukita, vaikka **Lukitse järjestelmä** olisi **Pois**-tilassa.

## Ohjelmapaikan muokkaus

- 1 Valitse siirtymispainikkeilla muokattava ohjelmapaikka.
- 2 Valitse ohjelmapaikka vihreällä painikkeella.
- 3 Valitse siirtymispainikkeilla haluamasi ohjelmapaikka.
- 4 Vapauta painamalla keltaista painiketta.

## TV-tila

### Kanavan poistaminen

- 1 Valitse siirtymisnäppäimillä poistettava ohjelmapaikka.
- 2 Valitse ohjelmapaikka punaisella painikkeella.



### HUOMAUTUS

- Valittu ohjelma poistetaan ja kaikki kanavat siirtyvät yhden numeron ylöspäin

### Kanavan siirtäminen

- 1 Valitse siirtymispainikkeilla siirrettävä ohjelmapaikka.
- 2 Vaihda ohjelmapaikkaa painamalla vihreää painiketta ja paina siirtymispainikkeita.
- 3 Vapauta painamalla vihreää painiketta.

### Ohjelmapaikan ohittaminen

- 1 Valitse siirtymispainikkeilla ohitettava ohjelmapaikka.
- 2 Valitse ohjelmapaikka sinisellä painikkeella.
- 3 Vapauta painamalla sinistä painiketta.



### HUOMAUTUS

- Ohitetut ohjelmat näkyvät sinisinä, eikä niitä voi valita **P** **^** **v** (**P** **+** **-**) -painikkeilla TV:n katselun aikana.
- Jos haluat valita ohitettavaksi määritetyn kanavan, anna sen numero **NUMEROPAINIKKEILLA** tai valitse se Ohjelmien käsittely-valikosta.

## Automaattinen järjestäminen

- 1 Aloita siirtymispainikkeilla Automaattinen järjestäminen ja paina **OK**.



### HUOMAUTUS

- Kun Automaattinen järjestäminen on kerran käynnistetty, kanavia ei voi enää muokata.

## Ohjelmapaikan lukitus

- 1 Valitse siirtymispainikkeilla lukittava ohjelmapaikka.
- 2 Valitse ohjelmapaikka keltaisella painikkeella.
- 3 Vapauta painamalla keltaista painiketta.



### HUOMAUTUS

- Ohjelman voi lukita, vaikka **Lukitse järjestelmä** olisi **Pois**-tilassa.

## Suosikkiohjelman valitseminen

- 1 Valitse siirtymispainikkeilla haluamasi ohjelma.
- 2 Paina **FAV (Suosikki) -painiketta** vastaavan ohjelman kohdalla ja lisää se suosikiksi nykyiseen suosikkiryhmään.
- 3 Vapauta painamalla **FAV (Suosikki) -painiketta**.

## Valitsee suosikkiohjelmaryhmän.

- 1 Valitse siirtymispainikkeilla haluamasi ohjelma.
- 2 Paina **Q.MENU (Pikavalikko) -painiketta** avataksesi ponnahdusikkunan, jossa voit muuttaa suosikkiryhmää.
- 3 Valitse siirtymispainikkeilla Suosikki Ryhmä ja paina **OK**.

## CI [Common interface] -tiedot

- Tämä ominaisuus ei ole käytettävissä kaikissa maissa.

Tämän toiminnon avulla voit katsella tiettyjä maksullisia palveluja. Jos CI-moduuli poistetaan, maksullisia palveluja ei voi katsella. Kun moduuli on asennettu CI-paikkaan, moduulin valikko on käytettävissä.

Jos haluat hankkia moduulin ja älykortin, ota yhteys jälleenmyyjään. CAM-moduulia ei kannata toistuvasti kiinnittää ja irrottaa televisiosta. Tämä voi aiheuttaa ongelmia. Kun televisioon kytketään virta CI-moduulin kiinnittämisen jälkeen, ääni ei välttämättä kuulu.

CI-moduuli ja älykortti voivat aiheuttaa epänormaalien kuvien.

CI (Common Interface) -toiminnon käytettävyyttä saattaa vaihdella maan paikallisten lähetysohjelmien mukaan.

Käytettäessä toimintoa CAM (maksupäätte), varmista, että noudattaa täysin DVB-CI tai CI plus vaatimuksia.

- 1 Avaa päävalikot valitsemalla **SETTINGS (Asetukset)**.
- 2 Valitse siirtymispainikkeilla **ASENNUS** ja paina **OK**.
- 3 Valitse siirtymispainikkeilla **CI-tiedot** ja paina **OK**.
- 4 Valitse asetus, kuten moduulitiedot, älykorttitiedot, kieli tai ohjelmiston lataus, ja paina **OK**.
- 5 Kun olet valmis, paina **EXIT (Poistu)**.



### HUOMAUTUS

- Tämä OSD-kuvaruutunäyttö on tarkoitettu vain viitteeksi. Valikkovaihtoehdot ja ruudun asettelu ovat eri maksullisten digitaalisten palveluiden tarjoajilla erilaisia.
- Jälleenmyyjä voi tarvittaessa muuttaa CI (Common Interface) -valikkonäyttöä ja palvelua.

## Ohjelmaluettelon valinta

Voit tarkistaa tallennetut kanavat katsomalla ohjelmaluetteloa.

### Ohjelmaluettelon katselu

- 1 Paina **LIST (Luettelo)** ja avaa ohjelmaluettelo.
- 2 Määritä Ohjelmien käsittely sinisellä painikkeella.



#### HUOMAUTUS

- Saatat löytää muutamia sinisenä näkyviä kanavia. Ne ohitetaan automaattisesti automaattivirityksen tai ohjelmapaikkojen muokkauksen yhteydessä.
- Jotkut kanavat näkyvät ohjelmataulukossa numerolla. Niille ei ole annettu kanavan nimeä.

### Kanavan valinta ohjelmaluettelosta

- 1 Valitse siirtymispainikkeilla kanava.
- 2 Vaihda valittuun ohjelmapaikkaan painamalla **OK**.



#### HUOMAUTUS

- Paina **TV/RAD.** (Valitun ohjelman tilaksi vaihtuu TV, DTV ja Radio vuorotellen.)

### Ohjelmaluettelon selaaminen

- 1 Käännä sivua painamalla **P**  $\wedge$  **V** (**P** + **-**) -painikkeita.
- 2 Jatka TV:n katselua painamalla **LIST (Luettelo)**.

### Suosikkiohjelmaluettelon näyttäminen

- 1 **Avaa Suosikkiohjelmaluettelo painamalla FAV.** (Suosikki).
- 2 Kun olet valmis, paina **EXIT (Poistu)**.

Painike	Kuvaus
Sininen painike	Siirtyy ohjelman muokkaukseen.
Keltainen painike	Nykyinen kanava lisätään tai poistetaan valitun ryhmän suosikkikanavista.
<b>OK</b>	Valitse katseltava kanava.
< tai >	Suosikkiryhmä on muutettu.

## EPG (Electronic Programme Guide - sähköinen ohjelma-opas) (digitaalisessa tilassa)

Tässä järjestelmässä on sähköinen EPG-ohjelma-opas (Electronic Programme Guide), joka helpottaa käytettävissä olevien katseluvaihtoehtojen valintaa. EPG-ohjelmaoppaassa on esimerkiksi tiedot televisio-ohjelmista ja kaikkien käytettävissä olevien palveluiden alkamis- ja päättymisajat. EPG-ohjelmaoppaassa on usein myös lisätietoja ohjelmista (ohjelmatiotojen saatavuus ja määrä vaihtelevat kanavien mukaan).

Tätä toimintaa voi käyttää vain, kun asemat lähettävät EPG-tietoja.

Sinun on asetettava Kello **Aika**-valikosta ennen EPG-toiminnon käyttöä.

EPG näyttää ohjelmatiedot 8 päivälle.



- Paina **INFO**, kun haluat näyttää ohjelmatiedot.

	Näky TV- tai DTV-ohjelman yhteydessä.
	Näky radio-ohjelman yhteydessä.
	Näky MHEG-ohjelman yhteydessä.
	Näky HE-AAC-ohjelman ohessa.
	Lähetettävän ohjelman kuvasuhde.
	Lähetettävän ohjelman kuvasuhde.
	Näky tekstitelevision käytön yhteydessä.
	Näky tekstitystä käyttävän ohjelman yhteydessä.
	Näky maksullisen ohjelman yhteydessä.
	Näky Dolby Digital -ohjelman yhteydessä.
	Näky Dolby Digital Plus -ohjelman yhteydessä.
576i/p, 720p, 1080i/p: Lähetettävän ohjelman tarkkuus	
	Ikonissa näkyvät lähetetyt ohjelmat eivät ehkä ole näkyvissä näytön ulostulossa riippuen ohjelman tiedoista.

>	Näyttää seuraavat ohjelmatiedot.
∨ tai ^	Näyttää muut ohjelmatiedot.

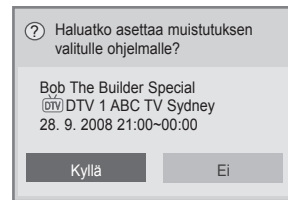

<b>OK</b>	Muistuta-asetusten ponnahdusikkuna tulee näkyviin.
< >	Valitse ajastettu Muistuta-asetustila.

## Ota EPG käyttöön tai poista se käytöstä.

- 1 Ota EPG käyttöön tai poista se käytöstä painamalla **GUIDE (Opas)**.

## Ohjelman valitseminen

(NYT/SEURAAVA-opastila)

- 1 Valitse kanava painamalla siirtymispainikkeita tai **P ^ ∨ (P + -)** -painikkeita.



## NYT/SEURAAVA-opastila

Voit näyttää parhaillaan lähetettävän ohjelman ja seuraavan ohjelman tiedot.

Painike	Kuvaus
Punainen näppäin	EPG-tilan vaihtaminen.
Keltainen näppäin	Siirry Manuaalinen ajastus -tilaan.
Sininen näppäin	Siirry Ajastuslista-tilaan.
<b>OK</b>	Kun Nyt valitaan, TV siirtyy valittuun ohjelmaan ja EPG poistuu Kun Seuraava valitaan, varausponnahdusikkuna avautuu.
< >	Valitse NYT- tai SEURAAVA -ohjelma.
^ v	Valitse lähetyiskanava.
P ^ v (P + -)	Siirtyminen sivun loppuun ja alkuun.
<b>GUIDE (Opas)</b>	Poistaa EPG-ohjelmaoppaan käytöstä.
↻	
<b>EXIT (Poistu)</b>	
<b>TV/RAD</b>	Valitse DTV- tai RADIO-ohjelma.
<b>INFO</b>	Tarkat tiedot näkyviin ja pois näkyvistä.

## 8 päivän opastila

Painike	Kuvaus
Punainen painike	EPG-tilan vaihtaminen.
Vihreä painike	Siirry päivämäärän asetustilaan.
Keltainen painike	Siirry Ajoitus-tilaan.
Sininen painike	Siirry Ajastuslista-tilaan.
<b>OK</b>	Kun parhaillaan lähetettävä ohjelma valitaan, TV siirtyy valittuun ohjelmaan ja EPG poistuu. Kun seuraava lähetettävä ohjelma valitaan, varausponnahdusikkuna avautuu.
< >	Valitse ohjelma.
^ v	Valitse lähetyiskanava.
P ^ v (P + -)	Siirtyminen sivun loppuun ja alkuun.
<b>GUIDE (Opas)</b>	Poistaa EPG-ohjelmaoppaan käytöstä.
↻	
<b>EXIT (Poistu)</b>	
<b>TV/RAD</b>	Valitse DTV- tai RADIO-ohjelma.
<b>INFO</b>	Tarkat tiedot näkyviin ja pois näkyvistä.

## Vaihda päivämäärämuoto

Painike	Kuvaus
Vihreä painike	Päivämäärä -asetustilan poistaminen käytöstä.
v	
↻	Siirry valittuun päivämäärään.
< >	Päivämäärän valinta.
<b>GUIDE (Opas)</b>	Poistaa EPG-ohjelmaoppaan käytöstä.
<b>EXIT (Poistu)</b>	

## Laajennettu kuvaus

Painike	Kuvaus
<b>INFO</b>	Tarkat tiedot näkyviin ja pois näkyvistä.
^ v	Teksti ylös/alas
<b>GUIDE (Opas)</b>	Poistaa EPG-ohjelmaoppaan käytöstä.
<b>EXIT</b>	

## Muistutusasetustila.

Painike	Kuvaus
↻	Poistuu Ajoitus-tilasta.
<b>OK</b>	Tallenna ajastus/Muistutus.
< >	Valitse Alkamisaika tai Ohjelma.
^ v	Valitse Muistuta-toiminto.

## Ajastuslista-tila

Jos olet luonut ohjelmaluettelon, ajoitettu ohjelma näkyy ajoitettuna aikana myös silloin, jos katsot samaan aikaan toista ohjelmaa.

Painike	Kuvaus
Keltainen painike	Siirtyy Ajoitus-tilaan.
Sininen painike	Siirtyminen Opas -tilaan.
<b>GUIDE (Opas)</b>	
<b>OK</b>	Valitse asetus (Muokkaa/Poista/Poista kaikki).
^ v	Valitse ohjelma.
<b>P</b> ^ v (P + -)	Siirtyminen sivun loppuun ja alkuun.
↶	Ottaa pois käytöstä toiminnon Ajastuslista.

- 16:9: muuttaa kuvan koon näytön leveyden mukaiseksi.

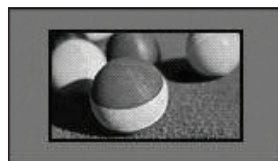

- Vain haku: videokuva näytetään alkuperäisessä koossa poistamatta kuvan reunoja.

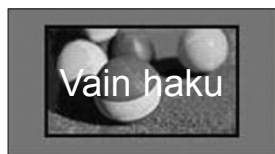

## Lisäasetusten käyttäminen

### Kuvasuhteen säätäminen

Muuta kuva optimaaliseen kokoonsa painamalla **RATIO (Suhde)** -painiketta TV:n katselun aikana.

#### ! HUOMAUTUS

- Voit muuttaa kuvakokoa myös **Q. MENU (Pikavalikko)** -painikkeella tai Kuva-valikon **Kuvasuhde**-asetuksesta.
- Valitse Zoomausasetukset-asetukseksi **14:9** ja **Elokuvazoomaus** Kuvasuhde-valikosta. Zoomausasetuksen valitsemisen jälkeen näyttö palaa pikavalikkoon.
- Komponentti-tilassa voit valita vain seuraavista: **4:3**, **16:9** (Leveä), **14:9**, **Elokuvazoomaus**.
- HDMI-tilassa voit valita vain seuraavista: **4:3**, **Alkuperäinen**, **16:9** (Leveä), **14:9**, **Elokuvazoomaus**.
- RGB-PC- ja HDMI-PC-tiloissa voit valita vain seuraavista: **4:3** tai **16:9** (Laaja).
- DTV/HDMI/Komponentti (yli 720p) tila, **Vain haku** on käytettävissä.
- Tiloissa Analoginen/DTV/AV/Scart **Täysi leveys** on käytettävissä.

#### ! HUOMAUTUS

- Jos valitset **Vain haku**, alkuperäisen signaalin reunoilla voi näkyä kuvakohinaa.

- **Alkuperäinen**: kun TV vastaanottaa laajakuvan signaalin, lähetyksen kuvamuotoa käytetään.

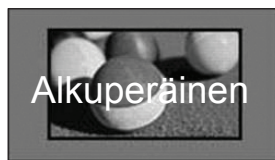

- **Täysi leveys:** kun TV vastaanottaa laajakuvusignaalin, voit säätää kuvan vaaka- tai pystysuunnassa lineaarisessa suhteessa, jotta koko ruutu täyttyy.

Tarkkuuksien 4:3 ja 14:9 videokuva näkyy koko näytön tilassa ilman vääristymiä.

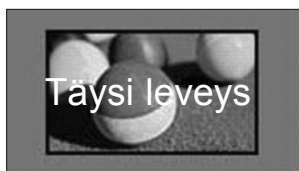

- **Elokuvazoomaus:** suurentaa elokuvissa käytettyyn laajakuvamuotoon 2.35:1.
  - Muuta elokuvazoomauksen kuvasuhdetta siirtymisnäppäimillä ja aluetta välillä 1–16.
  - Siirrä zoomauskohtaa ylös- tai alaspäin siirtymisnäppäimillä.

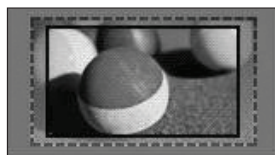

### HUOMAUTUS

- Jos suurennat tai pienennät kuvaa, se voi vääristyä.

- **4:3:** muuttaa kuvan koon aikaisempaan standardikokoon 4:3.



- **14:9:** voit valita 14:9-kuvasuhteen tai näyttää tavallisen TV-ohjelman 14:9-tilassa. 14:9 näyttö näytetään samalla tavalla kuin näyttö 4:3, mutta se siirtyy ylös ja alas.



## AV-tilan muuttaminen

(mallin mukaan)

Kullakin AV-tilalla on optimoidut kuva- ja ääniasetukset.

Valitse haluamasi tila painamalla **AV MODE (AV-tila)** -painiketta toistuvasti.

Tila	Kuvaus
<b>Pois</b>	Siirtyminen aiemmin muokattuihin asetuksiin
<b>Elokuvateatteri</b>	Kuva ja ääni optimoidaan elokuvateatterimaista katseluelämystä varten.
<b>Peli</b>	Kuva ja ääni optimoidaan liikkuvaa nopeaa pelielämystä varten. Kun pelaat videopeliä PlayStation- tai Xbox-konsolilla, on suositeltavaa valita <b>Peli-tila</b> . <b>Peli-tilassa</b> kuvanlaatu optimoidaan pelaamista varten.



### HUOMAUTUS

- Jos valitset AV-tilassa **Pois**, alun perin asettamasi kuva valitaan.

## Tulolistan käyttäminen

### Tulolähteen valinta

- Valitse tulolähde painamalla **INPUT (Sisääntulo) -painiketta**.

- Kytetty laite näytetään kunkin tulolähteen kohdalla.



### HUOMAUTUS

- Voit käyttää tulolähdeluetteloa myös valitsemalla päävalikoissa **SISÄÄNTULO**.

- Valitse tulolähde siirtymispainikkeilla ja paina **OK**.

- Kuva saattaa poiketa omassa televisiossasi.

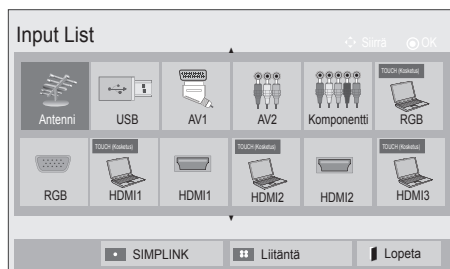

Tulolähde	Kuvaus
<b>Antenni tai Kaapeli</b>	Valitse, kun katselutilana on DTV/RADIO/TV.
<b>USB</b>	Valitse USB:n liitännän mukaan.
<b>AV</b>	Valitse, kun katsot videonauhuria tai ulkoista laitetta.
<b>Komponentti</b>	Valitse DVD:n tai digisovittimen liitännän mukaan.
<b>RGB (TOUCH (Kosketus))</b>	Valitse PC:n liitännän mukaan. (Pentouch TV:ssä)
<b>RGB</b>	Valitse PC:n liitännän mukaan.
<b>HDMI (TOUCH (Kosketus))</b>	Valitse DVD:n, PC:n tai digisovittimen liitännän mukaan. (Pentouch TV:ssä)
<b>HDMI</b>	Valitse DVD:n, PC:n tai digisovittimen liitännän mukaan.

Kytetyt tulolähteet näkyvät mustina ja kytkemättömät tulolähteet harmaina.

- Lisää tulolähteen nimi painamalla sinistä näppäintä. Voit nimetä helposti kuhunkin tulolähteeseen kytketyn laitteen.



### Tulolähteen nimeäminen

Lisää nimi tulolähteeseen, jotta erotat helposti kuhunkin tulolähteeseen kytketyn laitteen.

- Kuva saattaa poiketa omasta televisiostasi.



- 1 Näytä tulolähteet painamalla **INPUT (Sisääntulo)**.
- 2 Paina **sinistä** painiketta.
- 3 Valitse tulolähde siirtymispainikkeilla
- 4 Valitse tulolähteen nimi siirtymispainikkeilla.
- 5 Kun olet valmis, paina **EXIT (Poistu)**. Voit palata edelliseen valikkoon painamalla ↩.

### ! HUOMAUTUS

- Toimintoa ei tueta Pentouch-tilassa.

## TV:n näppäinten lukitseminen (Lapsilukko)

Lukitse TV:n näppäimet, jotta lapset eivät voi käyttää sitä luvatta.

- 1 Avaa päävalikot painamalla **SETTINGS (Asetukset)**.
- 2 Valitse siirtymispainikkeilla **LUKITUS** ja paina **OK**.
- 3 Valitse siirtymispainikkeilla **Näppäinlukko** ja paina **OK**.
- 4 Ota näppäinlukko käyttöön valitsemalla **PÄÄLLÄ**.  
- POISTA NÄPPÄINLUKKO KÄYTÖSTÄ VALITSEMALLA **Pois**.
- 5 Kun olet valmis, paina **EXIT (Poistu)**.

Voit palata edelliseen valikkoon painamalla ↩.

### ! HUOMAUTUS

- TV muistaa edellisen asetuksen, kun se käynnistetään uudelleen sammuttamisen jälkeen.
- Jos sammutat TV:n virran, kun **näppäinlukko** on käytössä, paina kauko-ohjaimen numeropainikkeita tai 0, **INPUT (Sisääntulo)**, **P ^ V (P + -)** -painikkeita.
- Jos painat jotain TV:n painiketta, kun näppäinlukko on käytössä, **! Näppäinlukko** näkyy ruudussa.

## Pikavalikon käyttäminen

Mukauta usein käytetyt valikot.

- 1 Avaa pikavalikot näppäimellä **Q. MENU (Pikavalikko)**.
- 2 Selaa siirtymispainikkeilla seuraavia valikkoja ja valitse **OK**.
  - Kuva saattaa poiketa omasta televisiostasi.

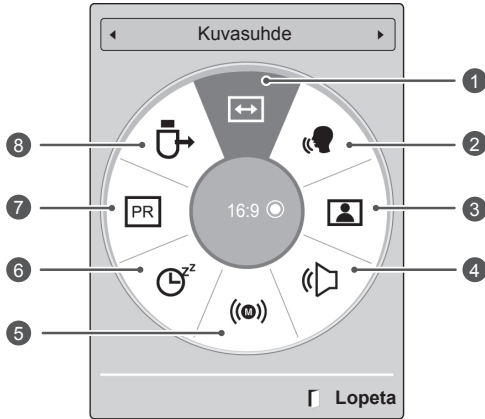

### ! HUOMAUTUS

- Valikot ja asetukset voivat vaihdella tulolähteen mukaan.

- 3 Valitse siirtymispainikkeilla haluamasi asetetus.
- 4 Kun olet valmis, paina **Q.MENU (Pikavalikko) -painiketta**.

	Valikko	Kuvaus
1	<b>Kuvasuhde</b>	Muuttaa kuvasuhteen (16:9, Vain haku, Alkuperäinen, Täysi leveys, 4:3, 14:9, Elokuvasuureus)
2	<b>Selkeä ääni II</b>	Puheääni erotetaan muusta äänestä, mikä helpottaa kuuntelua.
3	<b>Kuvatila (mallin mukaan)</b>	Muuttaa kuvatilaa (Eloisa, Normaali, APS, Elokuvateatteri, Peli, Edistynyt1, Edistynyt2)
4	<b>Ääniasetus</b>	Ääniasetus muutetaan (Normaali, Musiikki, Elokuvateatteri, Urheilu, Peli)
5	<b>Valitse Ääni tai Äänen kieli.</b>	Äänilähtö muutetaan.
6	<b>Uniajastin</b>	Asettaa ajan, jonka jälkeen TV:n virta katkaistaan
7	<b>Ohita ei käytössä/käytössä</b>	Asettaa Ohita ei käytössä/käytössä -asetuksen.
8	<b>USB-laite</b>	Katkaisee USB-laitteen yhteyden, kun USB-laite on kytketty

## Asiakastuen käyttäminen

### Ohjelmistopäivityksen testaus

Ohjelmiston lataaminen digitaalisen maanpäällisen verkon kautta.

- 1 Avaa päävalikot valitsemalla **SETTINGS (Asetukset)**.
- 2 Valitse punaisella painikkeella **Asiakastuki**.
- 3 Valitse siirtymispainikkeilla **Ohjelmistopäivitys**.
- 4 Valitse siirtymispainikkeilla **Päällä** ja paina **OK**.  
- Jos valitset **Päällä**, vahvistusikkuna ilmoittaa uuden ohjelmiston löytymisestä.
- 5 Kun olet valmis, paina **EXIT (Poistu)**.  
Voit palata edelliseen valikkoon painamalla ↵.

- Lataus alkaa, kun **Kyllä** valitaan. Tämän aikana ponnahdusikkunaa ei näytetä.
- Latauksen edistymisen voi tarkistaa Ohjelmistopäivitys-valikosta.

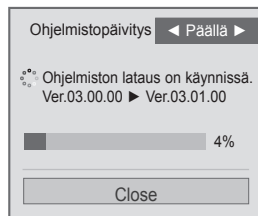

- TV käynnistyy uudelleen, kun asennus on valmis.

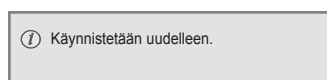

Kun **Ohjelmistopäivitys** asetetaan

- Päivitettyjen digitaalisten ohjelmistotietojen siirtäminen voi tuoda seuraavan valikon TV-ruutuun.



- Yksinkertainen päivitys: nykyinen päivitysvirta

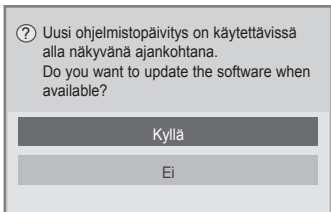

- Ajustettu päivitys: ajastettu päivitysvirta
- Kun Ohjelmistopäivitys-valikon tilana on **Pois**, ruutuun tulee viesti, joka pyytää muuttamaan tilaksi **Päällä**.

### ! HUOMAUTUS

- Älä tee **Ohjelmistopäivitys**-toiminnon aikana seuraavia toimia:
  - Katkaise TV:n virtaa.
  - Antennia ei saa irrottaa.
  - Kun **Ohjelmistopäivitys** on valmis, voit vahvistaa päivitetyn ohjelmistoversion Ohjelmistopäivitys-valikossa.
  - Ohjelmiston lataus voi kestää useita tunteja, joten varmista, että virta on kytketty koko latauksen ajan.
  - Ohjelmisto ladataan vain valmiustilassa tai MUX:n ohjelmistopäivityspalvelulla. Se lopetetaan, jos virtajohto irrotetaan tai jos MUX:ia katsellaan ilman ohjelmistopäivityspalvelua.
  - Kun palaat valmiustilaan tai MUX:iin, jossa käytetään ohjelmistopäivityspalvelua, ohjelmiston latausta jatketaan aiemmasta kohtaa.

## Kuvan/äänen testaus

Kuvan ja äänen testaus.

- 1 Avaa päävalikot valitsemalla **SETTINGS (Asetukset)**.
- 2 Valitse punaisella näppäimellä **Asiakastuki**.
- 3 Valitse siirtymisnäppäimillä **Kuvatesti** tai **Äänitesti**.
- 4 Valitse siirtymisnäppäimillä **Kyllä** ja paina **OK**.
- 5 Kun olet valmis, paina **EXIT**.  
Voit palata edelliseen valikkoon ↩ -painikkeella.

## Tuote- tai palvelutietojen käyttäminen

Tuote- tai palvelutietojen tarkistaminen

- 1 Avaa päävalikot valitsemalla **SETTINGS (Asetukset)**.
- 2 Valitse punaisella näppäimellä **Asiakastuki**.
- 3 Valitse siirtymispainikkeilla **Tuote-/palvelutiedot**.  
Voit tarkistaa mallisi tuote- ja palvelutiedot.
- 4 Kun olet valmis, paina **EXIT**.  
Voit palata edelliseen valikkoon ↩ -painikkeella.

## Signaalitestin käyttäminen

Valmistajan, mallin/tyypin, sarjanumeron ja ohjelmistoversion näyttäminen.

- 1 Avaa päävalikot valitsemalla **SETTINGS (Asetukset)**.
- 2 Valitse punaisella painikkeella **Asiakastuki**.
- 3 Valitse siirtymispainikkeilla **Signaalitesti**.
- 4 **Paina OK**.  
- Valmistaja, Malli/Tyyppi, Sarjanumero, Ohjelmistoversio ja kanavan tiedot.
- 5 Kun olet valmis, paina **EXIT (Poistu)**.  
Voit palata edelliseen valikkoon ↩ -painikkeella.



### HUOMAUTUS

- Näyttää valitun \*MUX:n tiedot ja signaalinvoimakkuuden.
- Näyttää valitun MUX:n signaalitiedot ja palvelun nimen.  
(\*MUX: digitaalisessa lähetystoiminnassa käytettävä korkeamman tason kanavaluettelo (yksi MUX sisältää useita kanavia.))

# PENTOUCH

(VAIN PENTOUCH TV)

## Pentouch-ohjelman käyttäminen

Pentouchin avulla voit käyttää kosketuskynätoimintoja, kuten Luonnokset, Photo Editor, Perheen päiväry, Galleria, Internet ja Toimisto.



### VAROITUS

- Älä pudota tai heitele kosketuskynää ja telinettä. Älä heiluttele kosketuskynää ja telinettä siihen liitetyistä latauskaapeliista. Muutoin tuote voi vahingoittua tai aiheuttaa vammoja.
- Sydämentahdistinta käyttävien henkilöiden on pidettävä kosketuskynää ja telinettä vähintään 30 cm:n etäisyydellä tahdistimesta. Sitä ei saa käyttää alueilla, joilla langattoman tiedonsiirron käyttö on kielletty. Suojaa se voimakkaalta tärinältä ja magneettisilta esineiltä. Langaton tiedonsiirto voi aiheuttaa toimintahäiriöitä tai vikoja.
- Älä käytä tai säilytä kosketuskynää ja telinettä suorassa auringonvalossa, kuumen kohteen (kuten lämmityslaitteen tai takan) lähellä tai pölyisessä tai kosteassa ympäristössä. Muutoin tuotteen muoto voi muuttua, siinä voi ilmetä toimintahäiriö, se voi vioittua tai se voi aiheuttaa tulipalon.
- Jos tuotteesta kuuluu epätavallinen ääni tai siitä tulee savua tai hajua, irrota latauskaapeli heti ja lopeta tuotteen käyttäminen. Ota yhteys huoltoliikkeeseen. Tämä voi aiheuttaa vikoja tai tulipalon.
- Jos kosketuskynästä tai telineestä vuotaa nestettä, älä koske nesteeseen paljain käsin. Jos nestettä pääsee silmiin, huuhteile silmät heti runsaalla vedellä ja hakeudu lääkäriin. Neste voi aiheuttaa sokeutumisen. Jos nestettä pääsee iholle tai vaatteisiin, pese se heti pois vedellä. Jos neste aiheuttaa iholle tulehduksen tai vamman, hakeudu lääkäriin.
- Älä päästä nestettä kosketuksiin tulen kanssa. Älä lämmitä tuotetta mikroaaltouunissa tai tavallisessa uunissa.
- Käytä akun lataamiseen määritettyä USB-kaapelia.
- Pidä kosketuskynä ja telinettä poissa lasten ulottuvilta ja huterista paikoista. Älä anna lasten tai lemmikkieläinten laittaa kosketuskynää tai telinettä suuhun tai nuolla niitä. Leikkiminen kosketuskynällä tai sen nieleminen voi aiheuttaa vakavan vamman.

- Älä käytä kosketuskynää tai telinettä, kun kätesi ovat märät. Estä vieraiden aineiden (kuten virvoitusjuomien ja veden) pääseminen kosketuskynän ja telineen sisälle. Jos näin kuitenkin käy, älä käytä kosketuskynää ja telinettä. Älä koske kosketuskynän tai telineen optiseen vastaanottimeen terävällä esineellä. Muutoin voi seurata sähköisku tai tuotteen vahingoittuminen.
- Älä käytä tuotetta äärimmäisissä lämpötiloissa. Älä käytä tuotetta heti siirryttyäsi kylmästä ulkoilmasta lämpimään sisäilmaan. Muutoin kynään voi tiivistyä kosteutta. \* Tämä voi vahingoittaa tuotetta. Katkaise virta ja odota kosteuden haihtumista useita tunteja, ennen kuin käytät tuotetta.
- Älä pura kosketuskynää tai telinettä äläkä tee niihin muutoksia. \* Tuotteen takuu ei koske vahinkoja tai vammoja, jotka aiheuttavat luvattomasta purkamisesta. Muutoin voi seurata sähköisku tai tuotteen vahingoittuminen.
- Jos kosketuskynästä tai telineestä vuotaa nestettä, avotulen käyttö niiden läheisyydessä on ankarasti kielletty. Vuotava neste tai kaasu voi syttyä tuleen tai aiheuttaa vahinkoja.
- Estä tuotteeseen kohdistuvat voimakkaat iskut ja paine. Älä esimerkiksi aseta tuotteen päälle painavaa esinettä äläkä paina sitä.
- Älä pidä muuttumattomia merkkejä tai kuvia kuvaruudussa pitkiä aikoja. Muutoin kuvaruutuun voi jäädä pysyvä jälkikuva.
- Älä liitä latauskaapelia oheislaitteisiin tai levyihin, joita ei ole määritetty yhteensopiviksi. Muutoin voi ilmetä toimintahäiriöitä tai vikoja.
- Älä jätä kosketuskynää tai telinettä lattialle. Astuminen tuotteen päälle voi vahingoittaa sitä tai aiheuttaa vamman.
- Ole huolellinen tuotetta hävittäessäsi. Kosketuskynässä ja telineessä on litiumioniakku ja muovimateriaalia.
- Sen polttaminen voi olla vaarallista, joten hävitä se paikallisten määräysten mukaisesti.
- Älä irrota latauskaapelia liian voimakkaasti. Muutoin latausliitäntä ja tietokone voivat vahingoittua.
- Älä käsittele kosketuskynää tai telinettä liian suurella voimalla. Jos käytät kosketuskynää tai telinettä liian suurella voimalla, ruutuun voi jäädä vieraita aineita. Puhdista tuote sen mukana toimitetulla puhdistusliinalla.

- Jos useat henkilöt käyttävät kosketuskynää ja telinettä, varmista, että tilaa on riittävästi. Törmäykset voivat aiheuttaa vammoja tai tuotevikoja.

## Pentouch-ohjelman käyttöönotto

Ota Pentouch-ohjelma käyttöön seuraavien ohjeiden mukaan.

- 1 Tarkista järjestelmävaatimukset ennen asennusta.
- 2 Asenna Pentouch-ohjelma asennuslevyllä.
- 3 Muodosta laitepari kynän ja sovittimen välille.
- 4 Liitä tietokone ja televisio.
- 5 Määritä tietokoneen näytön asetukset.
- 6 Aktivoi Pentouch-tila televisiossa.
- 7 Käynnistä Pentouch-ohjelma.

## Järjestelmävaatimukset

Varmista, että ohjaimet on asennettu oikein, jotta kosketuskynä toimii oikein.

- Windows 7 Starter Editionia ei tueta.

Tuettu käyttöjärjestelmä	
Windows XP	32-bittinen
Windows Vista	32-bittinen
Windows 7	64-bittinen

### Suosittelvat järjestelmävaatimukset

#### Pentouch-ohjelmaa varten

- Prosessori: 2 GHz:n tuplaydinprosessori tai tehokkaampi
- Muisti: vähintään 1 Gt
- Kiintolevytila: vähintään 500 Mt
- Näyttö: näytönohjain, jossa 1 024 x 768 RGB- tai HDMI-lähtöportin kautta
- Windows 7 on suositus, koska se tukee monikosketusta.



#### HUOMAUTUS

- Tuotteen mukana toimitetun ohjelmiston asentaminen tai poistaminen edellyttää, että kirjaudut sisään järjestelmänvalvojana.
- Asenna tuotteen mukana toimitetulla CD-levyllä olevat ohjaimet.
- Voit myös ladata tämän ohjelman LG Electronicsin verkkosivuilta.
- Sulje kaikki käynnissä olevat sovellukset ennen ohjainten asentamista.

## Pentouch-ohjelman asentaminen

Asenna ohjelma tässä käyttöoppaassa olevien ohjeiden mukaan.

- 1 Valmistele tietokone ja käynnistä se.
- 2 Kun tietokone on käynnistynyt, aseta siihen tuotteen mukana toimitettu CD-levy. Asennusnäyttö avautuu automaattisesti. (Jos asennusnäyttö ei avaudu automaattisesti, siirry Oma tietokone -ikkunaan, kaksoisnapauta ensin LG-kuvaketta ja sitten index.htm-tiedostoa, niin asennusnäyttö avautuu.)
- 3 Valitse asennusikkunassa [Asenna Pentouch-ohjelma]. Ohjelma asennetaan oletuskansioon. Näyttöön ilmestyy ikkuna, joka kertoo, kun asennus on valmis.
- 4 Ohjattu uuden laitteiston asennus asentaa ohjaimen Windows XP:ssä automaattisesti.
- 5 Kun asennus on päättynyt, käynnistä tietokone uudelleen.



#### HUOMAUTUS

- Irrota USB-sovitin ennen ohjelman asentamista.

## Pentouch-ohjelman poistaminen

Jos Pentouch-ohjelmassa on ongelma tai ohjelman käytön aikana ilmenee virhe, poista ohjelma seuraavien ohjeiden mukaan ja asenna ne sitten uudelleen.

- 1 Valitse tietokoneessa [Start/Käynnistä] → [Control Panel / Ohjauspaneeli] → [Add/Remove Programs / Lisää tai poista sovellus] ja poista Pentouch-ohjelma.  
- Asennettu Pentouch-ohjelma: LG Pentouch TV
- 2 Valitse [Kyllä]. Avautuva ikkuna ilmaisee, että ohjelma on poistettu.
- 3 Käynnistä tietokone uudelleen ohjelman poistamisen jälkeen.

## Kosketuskynän ja sovittimen väli- sen laiteparin muodostaminen

### Mitä laiteparin muodostaminen tarkoittaa?

Kosketuskynän ja sovittimen välille muodostettava laitepari ennen kosketuskynän käyttämistä.

Kun laitepari on muodostettu, sitä ei tarvitse tehdä uudelleen seuraavia tilanteita lukuun ottamatta:

- Ostat uuden kynän.
- Korvaat vanhan kynän uudella.
- Yrität muodostaa laiteparin uuden kosketuskynän kanssa, koska haluat käyttää kahta kynää samanaikaisesti.

### Hyvä tietää ennen laiteparin muodostamista

- Tässä ohjelmassa voi muodostaa enintään kahden kynän ja yhden sovittimen laiteparin.
- Jos haluat käyttää kahta kynää samanaikaisesti, muodosta kummankin kynän kanssa erikseen pariliitos sovittimen kanssa.
- Laiteparia ei voi muodostaa, jos laiteparin kynä on käytössä.
- Jos käytät laiteparissa uutta kosketuskynää silloin, kun kaksi kynää muodostaa jo laiteparin sovittimen kanssa, kaikki aiemmat laiteparitiedot poistetaan.

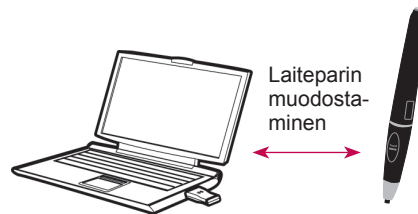

## Kosketuskynä

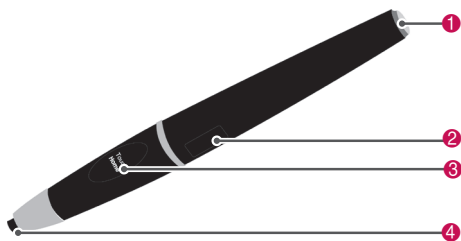

Nro	Kuvaus
1	Virtapainike/merkkivalo
2	USB-latausliitäntä
3	Touch Home -painike
4	Kosketuskynän kärjen kytkin

## Teline



USB-latausliitäntä

SUOMI

## Langaton verkkosovitin

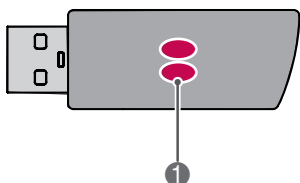

Merkkivalo

**HUOMAUTUS**

- Lisätietoja on käyttöoppaassa (Kosketuskynä, sovitin).
- Kosketuskyniä, sovitimia ja telineitä myydään erikseen LG Electronicsin myymälöissä.
- Jos kosketuskynää ei käytetä tietyn ajan (10 minuuttia) kuluessa, kynän virta katkeaa automaattisesti.



### Laiteparin muodostaminen ensimmäisen kerran

- 1 Tarkista, että tietokoneeseen yhdistetyn sovittimen kappaleen merkkivalo on punainen.
- 2 Pidä kosketuskynä enintään 30 cm:n etäisyydellä sovitimesta.
- 3 Paina kosketuskynän **⏻(Power (virta))** -painiketta kerran.
- 4 Kosketuskynän merkkivalo palaa punaisena 2 sekuntia ja vilkkuu vihreänä 3 kertaa, kun pariliitos on muodostettu.
- 5 Jos merkkivalo palaa punaisena 4~5 sekuntia ja vilkkuu punaisena 3 kertaa, pariliitoksen muodostaminen ei onnistunut. Yritä uudelleen.
- 6 Kun kynän pariliitos on muodostettu, merkkivalo vilkkuu kerran, kun painat **Touch Home (Kosketus/aloitus)** painiketta.

### Kun laiteparin muodostaminen epäonnistuu

- 1 Laitepari epäonnistuu, jos sovittinohjainta ei ole asennettu tietokoneeseen.
- 2 Laitepari epäonnistuu, jos sovittimen merkkivalo ei pala punaisena.
- 3 Irrota sovittin tietokoneesta, aseta se takaisin tietokoneeseen ja yritä muodostaa laitepari uudelleen.

### Laiteparin purkaminen (kosketuskynän nollaaminen)

- 1 Paina kosketuskynän **Touch Home (Kosketus/aloitus)** painiketta ja varmista, että punainen merkkivalo välähtää kerran.
- 2 Paina **Touch Home (Kosketus/aloitus)** painiketta ja **⏻(Power (virta))** -painiketta samaan aikaan yli 4 sekunnin ajan.
- 3 Kun vapautat painikkeet 4 sekunnin jälkeen, kynän asetukset on nollattu. Punainen merkkivalo välähtää kolmesti ja kynän virta katkeaa.

### Huomautus laiteparin purkamisesta

- 1 Varo, että et pura laiteparia vahingossa. Jos laitepari kuitenkin puretaan, muodosta laitepari uudelleen.
- 2 Jos purat normaalisti toimivan kosketuskynän laiteparin ja muodostat sitten laiteparin uudelleen, toinen laiteparin muodostava kynä ei ehkä toimi. Pura tässä tapauksessa toimimattoman kynän laitepari ja muodosta laite uudelleen noudattamalla ohjeita, jotka ovat Laiteparin muodostaminen ensimmäisen kerran -osassa.

### Kosketuskynän käyttäminen

Kun kosketuskynälle on muodostettu laitepari, sitä voi käyttää seuraavin tavoin:

- 1 Virran kytkeminen
  - Paina **⏻(Power (virta))** -painiketta kerran. Punainen ja vihreä merkkivalo jäävät palaamaan sen merkinä, että virta on kytketty.
- 2 Virran katkaiseminen
  - Paina **⏻(Power (virta))** -painiketta yli 3 sekuntia ja vapauta se sitten. Punainen merkkivalo välähtää kolmesti ja kynän virta katkeaa.
- 3 **Touch Home (Kosketus/aloitus)** painiketta painaminen kosketuskynän käytön aikana
  - Pentouch-ohjelmassa: näyttää tai piilottaa toiminnon työkalurivin.
  - Windowsissa: toimii samoin kuin hiiren kakkospainikkeen painaminen. Kohdistaa kosketuskynä kohteeseen, jota haluat napsauttaa hiiren kakkospainikkeella, ja paina painiketta.
- 4 Kaksoisnapsautustoiminto ei ehkä toimi odotetusti Windows XP:ssä ja Windows Vistassa. Paina siinä tapauksessa **Touch Home (Kosketus/aloitus)** painiketta (hiiren kakkospainikkeen painaminen).
- 5 Kosketuskynä toimii samoin kuin hiiri Windowsissa.

## Kärjen vaihtaminen

- 1 Irrota kärjen pidike ja vaihdettava kärki kynästä.

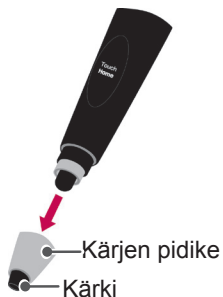

- 2 Aseta uusi kärki irrotettuun kärjen pidikkeeseen ja yhdistä pidike kynään



## Kosketuskynän lataaminen

- 1 Lataaminen telineessä

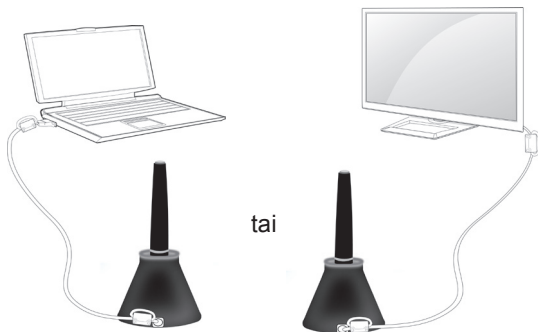

- 2 Lataaminen suoraan

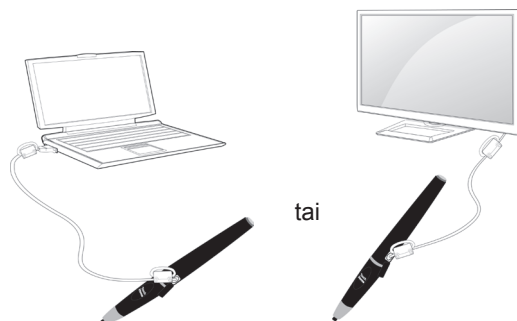

## ! HUOMAUTUS

- 1 tunnin ja 30 minuutin yhtäjaksoisen lataamisen jälkeen kynää voi käyttää noin 2 tuntia.
- Pentouch-ohjelma ei ehkä toimi normaalisti lataamisen aikana.
- Vihreä LED-valo palaa, kun kosketuskynä on käytössä. Jos kosketuskynää ei käytetä, se sammuu automaattisesti 10 minuutin kuluttua.
- Kosketuskynän akun tilan merkkivalo
  - Lepotila, LED-valo palaa: jos mitään kytkintä (kärjen kytkin, toimintonäppäin, virtanäppäin) ei paineta 10 sekuntiin, laite siirtyy lepotilaan ja LED-valo palaa vihreänä.
  - LED-valo ei pala: jos mitään ei tapahdu minuutin sisällä laitteen siirtymisestä lepotilaan, jossa LED-valo palaa, LED-valo sammuu ja laite siirtyy lepotilaan, jossa LED-valo ei pala.
  - Virrankatkaisu: laitteen virta kytkeytyy pois, jos mitään ei tapahdu yhdeksään minuuttiin sen jälkeen, kun laite on ollut minuutin lepotilassa.
- Jos teline on kytketty TV:hen, kynän voi ladata TV:n ollessa päällä tai valmiutilassa.
- Jos kynä on kytketty suoraan TV:hen latauskaapelilla, kynää ei voi ladata TV:n ollessa valmiutilassa.

## Pentouch-toiminnon käyttäminen

- Kuva saattaa poiketa omasta televisiostasi.

Pentouch-toimintojen käyttämiseksi tarvitaan  
- tietokone, jossa on RGB- tai HDMI-lähtöliitäntä  
- RGB- tai HDMI-kaapeli.

- 1 Kun olet liittänyt television tietokoneen RGB- tai HDMI-kaapelilla, paina kauko-ohjaimen INPUT-painiketta ja valitse tuloliitäntä, joka on liitetty tietokoneeseen.
- 2 Määritä tietokoneen näyttöasetukset noudattamalla ohjeita, jotka ovat kohdassa Näytön tarkkuuden asettaminen Pentouch-käyttöä varten. Jos tietokone on kannettava, määritä kuva näytettäväksi vain televisiossa, ei tietokoneen näytössä.
- 3 Siirrä televisio Pentouch-tilaan.  
- Siirry päävalikkoihin painamalla kauko-ohjaimen **INPUT (Kosketus)**- tai **SETTINGS (Asetukset)** -painiketta. Valitse sitten siirtymisnäppäimillä **Pentouch** ja paina **OK**.
- 4 Siirry Pentouch-tilaan valitsemalla oikea tietokoneen tuloliitäntä.

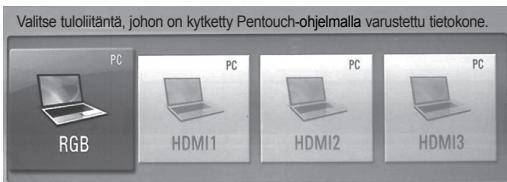

- 5 Käynnistä Pentouch-ohjelma kosketuskynällä tai hiirellä. Kosketuskynän **Touch Home (Baze prekjēs)** painikkeen painaminen vastaa hiiren kakkospainikkeen painamista.

### ! HUOMAUTUS

- Jos sammutat television ja avaat sen uudelleen Pentouch-toimintoa käyttäessäsi, viimeksi käyttämäsi näyttö avautuu.
- Voit siirtyä Pentouch-tilasta muuhun tilaan valitsemalla haluamasi tuloliitännän kauko-ohjaimen **INPUT (Sisääntulo)** -painikkeella tai palaamalla TV-kanavien katseluun painamalla **TV**-painiketta.

## Näytön tarkkuuden asettaminen Pentouch-käyttöä varten

### Pöytätietokone

Windows XP

Kaksoisnapsauta työpöytää hiiren kakkospainikkeella ja valitse [Properties/Ominaisuudet]. Avaa [Display Properties / Näytön ominaisuudet] -ikkuna ja aseta näytön tarkkuudeksi 1024 x 768 [Settings/Asetukset]-välilehdellä.

Windows Vista

Kaksoisnapsauta työpöytää hiiren kakkospainikkeella ja valitse [Personalize/Mukauta] ja [Display Settings / Näytön asetukset]. Aseta näytön tarkkuudeksi 1024 x 768 [Resolution/Tarkkuus]-osiossa.

Windows 7

Kaksoisnapsauta työpöytää hiiren kakkospainikkeella ja valitse [Screen Resolution / Näytön tarkkuus]. Aseta näytön tarkkuudeksi 1024 x 768 [Resolution/Tarkkuus]-osiossa.

### Kannettava tietokone

Menetelmä 1:

Paina kannettavan tietokoneen näppäimistön Fn + vaihda näyttöä -näppäintä niin, että tietokoneen näytön sisältö näky television kuvaruudussa. Määritä sitten tietokoneen näytön tarkkuudeksi 1 024 x 768.

\* Huomautus: kannettavan tietokoneen näytönnäppäin voi vaihdella valmistajan mukaan.

LG	Samsung	HP	Toshiba
Fn+F7	Fn+F4	Fn+F5	Fn+F5
Sony	Acer	Dell	Lenovo
Fn+F7	Fn+ F5	Fn + F8	Fn + F7

Menetelmä 2:

Avaa tietokoneessa näytönohjaimen ohjauspaneeli.

Valitse [Display Mode / Näyttötila] -asetukseksi [Single Display / Yksi näyttö] ja valitse käytettäväksi näytöksi [LG TV].

\* Aseta tietokoneen näytön tarkkuudeksi 1 024 x 768.

**HUOMAUTUS**

- Näytön tarkkuuden muuttamisen menetelmä voi vaihdella tietokoneen asetusten mukaan.
- Pentouch ei tue kahden näytön tilaa eikä kaksoisnäyttötilaa (peili). Varmista, että tietokoneen näyttökuva on määritetty näytettäväksi vain televisiossa.
- Kannettavan tietokoneen näytönvaihtonäppäin voi vaihdella valmistajan mukaan.

**VAROITUS**

- Kaksoisnapsautustoiminto ei ehkä toimi odotetusti Windows XP:ssä ja Vistassa, koska nämä käyttöjärjestelmät eivät käytä kosketusohjaimia.
- Tietokoneen suorituskyky voi aiheuttaa sen, että Pentouch toimii hitaasti.
- Näytön koko voi muuttua, jos irrotat tietokoneen lähtöliitännän ja liität sen uudelleen. Jos näin käy, määritä tarkkuus uudelleen tietokoneessa.
- Jos televisiossa ja kannettavan tietokoneen näytössä ei näy kuvaa, kun painat näytönvaihtonäppäintä (Fn + valmistajakohtainen näppäin), paina näppäintä uudelleen.
- Kuvan koko televisiossa voi pienentyä, kun painat näytönvaihtonäppäintä (Fn + valmistajakohtainen näppäin). Jos näin käy, määritä tarkkuus uudelleen.
- Työpöytäkuvakkeen ominaisuuksien muuttaminen Windows 7:ssä voi vaikuttaa Pentouch-ohjelmaan.
- On suositeltavaa, ettei Pentouch-ohjelman käytön aikana käytetä muita sovelluksia.
- Jos television kuvaruudussa kosketuskynällä kosketettu piste ja tietokoneen näytössä kosketettuna näkyvä piste eivät vastaa toisiaan, kun tietokone ja televisio on liitetty tietokonesignaaliikaapelilla (RGB), valitse television kauko-ohjaimella [SETTINGS (Asetukset)] → [KUVA] → [NÄYTTÖ] (RGB) ja säädä näyttö valitsemalla [Automaattiset asetukset].
- Jos tietokone ja televisio on liitetty vain tietokonesignaaliikaapelilla (RGB), televisiosta ei kuulu ääntä. Liitä tietokone ja televisio myös tietokoneäänikaapelilla.

- Tietokoneeseen asennetut koodekit voivat aiheuttaa sen, ettei Photo Editor -toiminnon Play Video (Toista video) -toiminto toimi odotetusti.
- Pyyhekumi voi toimia tavallista hitaammin, jos piirtokohteet ovat päällekkäin. Ohjelman suoritusnopeus määräytyy tietokoneen ominaisuuksien mukaan.
- Jos haluat avata ohjelmat yhdellä napsautuksella Windows XP:ssä tai Vistassa, valitse tietokoneessa ensin Start/Käynnistä → Control Panel/ Ohjauspaneeli → Folder Options/ Kansion asetukset ja sitten avaa kohde napsauttamalla (valitse osoittamalla).
- Jos tietokoneen käyttöjärjestelmä on Windows XP, virtuaalinäppäimistö tukee vain englannin kieltä.
- Pentouch-tilaan siirryttäessä tai muutettaessa RGB-tulosignaalien tarkkuutta Pentouch-tilassa kuvat eivät automaattisesta säädöstä johtuen ehkä näy oikein hetken ajan.
- Tarkista, ettei kynän ja sovitinkappaleen välissä ole monia metalliesteitä. Tämä voi haitata kynän toimintaa.
- Pentouch-toiminto ei välttämättä toimi oikein, jos televisioruutu on liian kirkas muiden valonlähteiden takia.

## Pentouch-toimintoihin tutustuminen

- Kuva saattaa poiketa omasta televisiostasi.

Seuraavaksi kuvattu kotinäyttö avautuu, kun käynnistät Pentouch-ohjelman.

- 1 Paina kaukosäätimen INPUT-painiketta ja avaa päävalikot painamalla SETTINGS (Asetukset). Valitse sitten siirtymisnäppäimillä Pentouch ja paina OK.

### ! HUOMAUTUS

- Pääset Pentouch-toimintoihin myös valitsemalla päävalikoissa **Pentouch**.

- 2 Valitse **Luonnokset**, **Photo Editor**, **Perheen päivävyri**, **Galleria**, **Internet** tai **Toimisto** koskettamalla näyttöä kosketuskynällä.

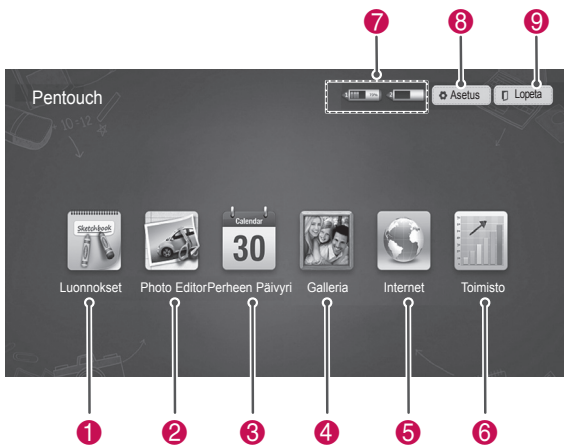

Nro	Kuvaus
①	<b>Luonnokset</b> Valitse haluamasi tausta ja piirrä siihen kuvia.
②	<b>Photo Editor</b> Piirrä tai muokkaa kuvia valokuviissa tai videoissa.
③	<b>Perheen Päivyri</b> Päivämäärän mukaan järjestetty valokuva-, video-, muistiinpano- ja luonnospäiväkirja perhetapahtumista.
④	<b>Galleria</b> Kuvavalikoima, joka on tehty ja tallennettu Luonnokset-, Photo Editor-, Internet- tai Toimisto-toiminnolla.
⑤	<b>Internet</b> Käynnistä nettiselain, kaappaa nettisisältöä ja piirrä siihen tai kirjoita siihen muistioita.
⑥	<b>Toimisto</b> Tukee Microsoft Office- ja PDF-tiedostojen lasitehostetta.
⑦	Kosketuskynän akun varaustaso
⑧	Tallentaminen kansioon ja kansion avaaminen, näytönsäästäjän ja kielen asetukset
⑨	Lopeta Pentouch-ohjelma.

Kun valitset **Asetukset**:

- 1 Valitse kosketuskynällä Pentouchin Koti-näytöstä **Asetukset**.
- 2 Valitse haluamasi toiminto.

Valinta	Kuvaus
Määrittele avattava kansio	Valitse kansio, josta valokuvat tai videotiedostot avataan.
Määrittele tallennuskansio	Valitse kansio, johon kuvat tallennetaan.
Näytönsäästäjä	Valitse näytönsäästäjän valmiusai-ka.
Kieli	Valitse haluamasi käyttöliittymän kieli.

## Työkalurivin käyttäminen

Piirtotyökaluriviä voi käyttää kaikissa valikkonäyttöissä.

Tuo työkalurivi näkyviin osoittamalla kosketuskynällä kuvaruudun alareunaa.

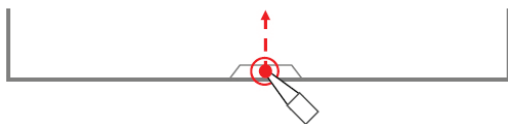

Työkalurivityyppejä on kaksi: kiinteät ja erikoistyökalurivit.

- Kiinteä työkalurivi sisältää toiminnot, joita käytetään kaikissa valikoissa.
- Erikoistyökalurivi sisältää toiminnot, joita käytetään tietyssä valikossa.

### Työkalurivin kiinteät toiminnot

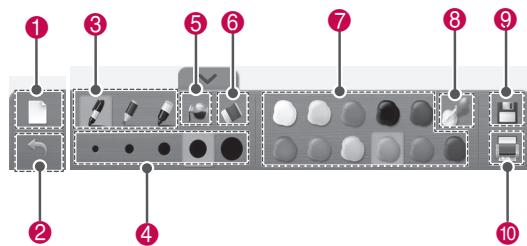

Nro	Kuvaus
1	Nollaa: poista tausta ja kaikki piirrokset.
2	Kumoa: kumoa enintään viisi edellistä toimintoa.
3	Piirtotyökalut: mustekynä, korostuskynä, taikakynä.
4	Valitse nykyisen piirtotyökalun leveys.
5	Maalipurkki: täytä suljettu alue valitulla värillä.
6	Pyyhekumi
7	Värinvalitsin: valitse väri nykyistä piirtotyökalua varten.
8	Vapaa värinvalitsin: valitse mikä tahansa väri väripyörästä.
9	Tallenna
10	Tulosta Määritä tulostin, tulostusalue ja kopioiden määrä. Myös esikatselu on käytettävissä.

\* Työkalurivin erikoistoimintojen kuvaukset ovat valikkotoimintojen kuvausosassa.

## Luonnokset-toiminnon käyttäminen

Voit valita haluamasi taustan ja piirtää siihen kuvia.

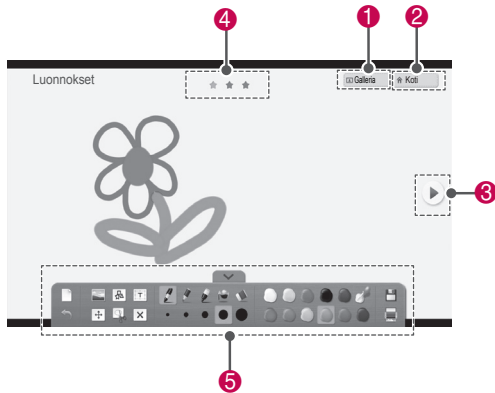

- 1 Kosketa kuvaruutua kosketuskynällä ja valitse Luonnokset.
- 2 Kosketa kuvaruutua kosketuskynällä ja valitse haluamasi vaihtoehto tai piirrä kuva työkalurivin avulla.

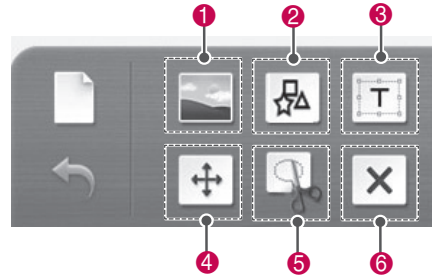

Nro	Kuvaus
1	Avaa Galleria.
2	Avaa Pentouchin Koti-valikko.
3	Siirry edelliselle tai seuraavalle sivulle valitsemalla sivupainike. Voit siirtyä enintään kolmen sivua eteen- tai taaksepäin.
4	Nykyisen sivun sijainti
5	Työkalurivin toiminnot

### Työkalurivin erikoistoiminnot

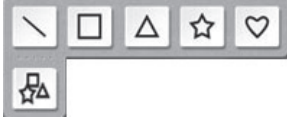

Valikko	Kuvaus
1	Valitse taustakuva. 
2	Lisää peruskuvioita. Valitse haluamasi kuvake ja luo oletuskoinen kuvio napauttamalla. 
3	Lisää tekstiä. Jos valitset alueen tekstin kirjoittamista varten, kuvaruutuun tulee näppäimistö. Joissakin käyttöjärjestelmissä näkyviin voi tulla kaksi virtuaalinäppäimistöä. 

Kun vedät viivaa, kynää tai muotoa, voit siirtää vain yhtä kohdetta tai muuttaa vain yhden kohteen kokoa kerrallaan.

Jos napautat kohdetta ja vedät, valitun kohteen alue tulee näkyviin.

**Siirtäminen**

Voit siirtää kohdetta vetämällä valitun kohteen aluetta.

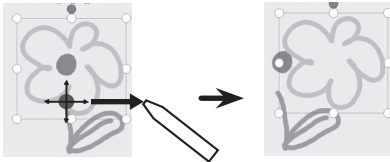

**Suurentaminen tai pienentäminen**

Voit suurentaa tai pienentää kohdetta vetämällä jostakin valitun objektin kahdeksasta kulmasta.

Kohteen kokoa muutetaan vastaavan kulman tai reunan perusteella.

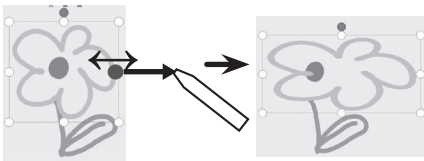

**Kiertäminen**

Voit kiertää valittua kohdetta vetämällä kiertäen.

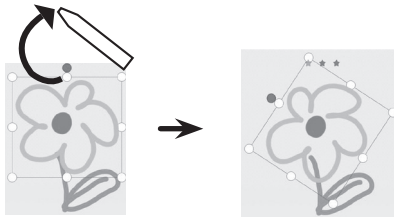

**Alueen leikkaaminen ja siirtäminen, suurentaminen, pienentäminen tai kiertäminen.**

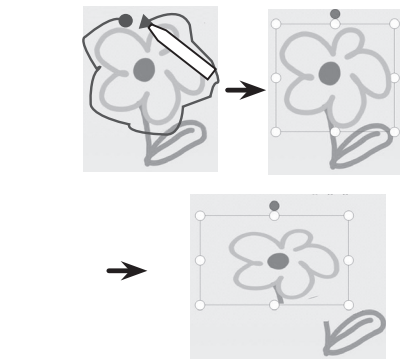

**Kohteen poistaminen näytöstä.**

6

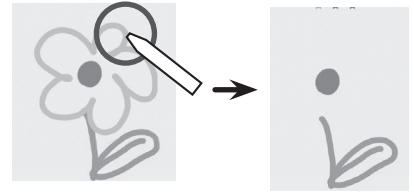



## Photo Editor -toiminnon käyttäminen

Voit piirtää kuvan valokuviiin tai videoista kaapattuihin kuviin tai muokata kuvaa.

- 1 Kosketa kuvaruutua kosketuskynällä ja valitse **Photo Editor**.
- 2 Kosketa kuvaruutua kosketuskynällä ja valitse haluamasi vaihtoehto.

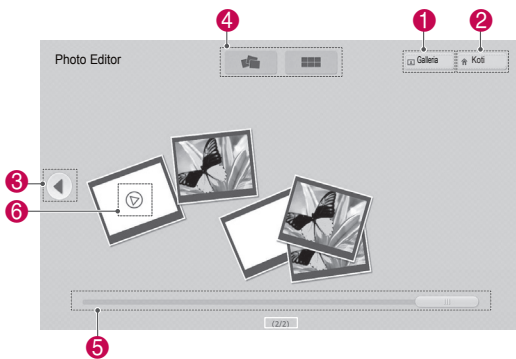

Nro	Kuvaus
1	Avaa Galleria.
2	Avaa Pentouchin Koti-valikko.
3	Siirry edelliselle tai seuraavalle sivulle valitsemalla sivupainike.
4	Valitse valokuvaluettelon näyttövaihtoehto. (Lajiteltu tai lajittelematon näkymä)
5	Sivuilla siirtymisen vierityspalkki
6	Vain yhden videon voi toistaa kerrallaan. Aiemmin toistettu video siirtyy taukotilaan.

- 3 Valitse valokuva tai video, jota haluat koristella. Voit koristella kuvaa työkalurivin avulla.

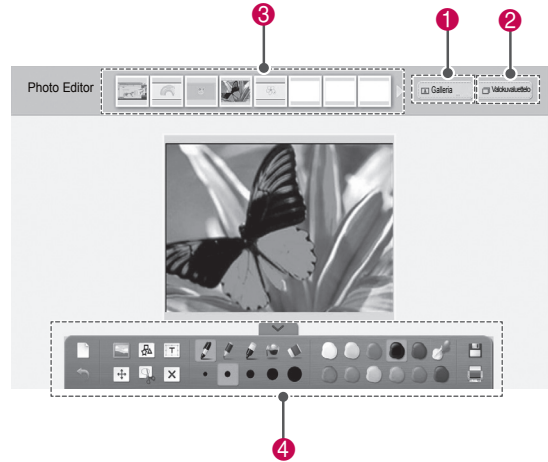





Nro	Kuvaus
1	Avaa Galleria.
2	Avaa Valokuvaluettelo
3	Tässä näkyvät kaikkien kansiossa olevien valokuvien ja videoiden esikatselut (uusimmasta vanhimpaan).
4	Työkalurivin toiminnot

### ! HUOMAUTUS

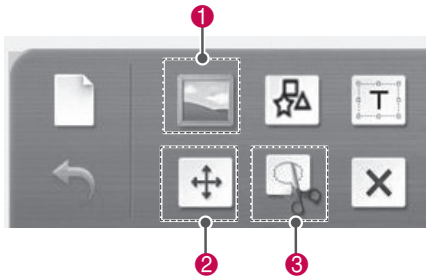
- Videota käsitellessäsi voit pysäyttää kuvan taukopainikkeella, poimia kuvan pysäytetystä ruudusta ja käyttää kuvaa Photo Editorissa.
- Voit muokata **Valokuvaluettelon** kuvia ja videoita.
- TV ei välttämättä toista videotiedostoja kunnolla Pentouch-tilassa tietokoneestasi riippuen.

## Työkalurivin erikoistoiminnot



Nro	Kuvaus
1	<p>Kehys kuvaa varten.</p>
2	<p>Siirrä kohdetta.</p> <p>Jos valitset kohteen, pieni ponnahdusikkuna avautuu.</p> <ul style="list-style-type: none"> <li> Tuo edustalle.</li> <li> Lähetä taustalle.</li> <li> Poista.</li> </ul>

3 Leikkaa kuvasta.

Kun olet valinnut leikattavan alueen, voit muuttaa sen kokoa.

## Perheen Päivyrin käyttäminen

Voit ylläpitää päivämäärän mukaan järjestettyä valokuva-, video-, muistiinpano- ja luonnospäiväkirjaa perhetapahtumista.

- 1 Kosketa kuvaruutua kosketuskynällä ja valitse **Perheen Päivyri**.
- 2 Valitse kosketuskynällä haluamasi päivämäärä.



- 3 Luo perheen päiväyri ja koristele se.

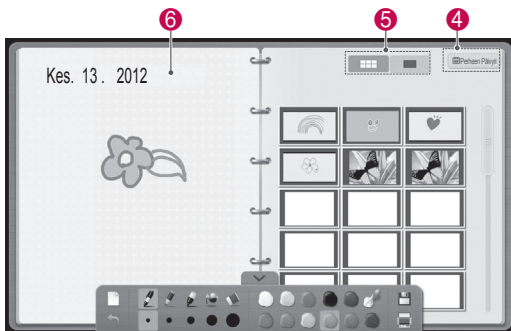

Nro	Kuvaus
1	Avaa Pentouchin Koti-valikko.
2	Valitse päivämäärä.
3	Päivämäärät, joihin liittyy kuvia, näkyvät kuvakkeilla varustettuina. Valitse tällainen päivämäärä, niin sen näyttö avautuu.
4	Avaa Perheen päiväyri -näyttö.
5	Valitse Esikatselu tai Koko näyttö.
6	Piirrä tai kirjoita tähän.

## Gallerian käyttäminen

Tämä on niiden kuvien galleria, jotka olet luonut ja tallentanut Luonnokset-, Photo Editor-, Internet- ja Toimisto-toiminnoilla.

- 1 Kosketa kuvaruutua kosketuskynällä ja valitse **Galleria**.
- 2 Kosketa kuvaruutua kosketuskynällä, valitse haluamasi vaihtoehto ja katsele gallerianäyttöä.

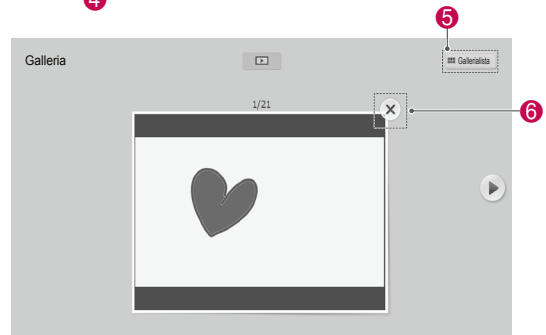
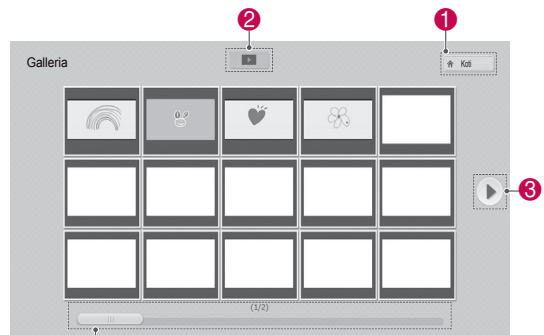

Nro	Kuvaus
1	Avaa Pentouchin Koti-valikko.
2	Aloita diaesitys nykyisen sivun ensimmäisestä kuvasta. Voit pysäyttää diaesityksen koskettamalla kuvaruutua kosketuskynällä diaesityksen toiston aikana. Edellinen näyttö avautuu uudelleen.
3	Sivupainike: siirry edelliselle tai seuraavalle sivulle valitsemalla sivupainike.
4	Sivuilla siirtymisen vierityspalkki
5	Siirry Gallerialistaan
6	Kun valitset tämän, nykyinen kuva poistetaan ja seuraava kuva tulee näkyviin.

## Internet-toiminnon käyttäminen

Voit kaapata nettisisältöä ja piirtää siihen tai kirjoittaa siihen muistioita.

- 1 Kosketa kuvaruutua kosketuskynällä ja valitse **Internet**.
- 2 Kosketa kuvaruutua kosketuskynällä ja valitse haluamasi vaihtoehto tai käytä työkaluriviä.

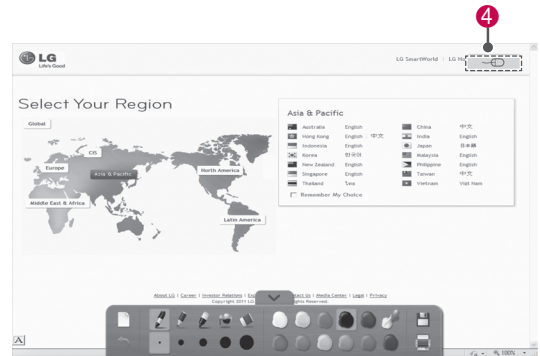
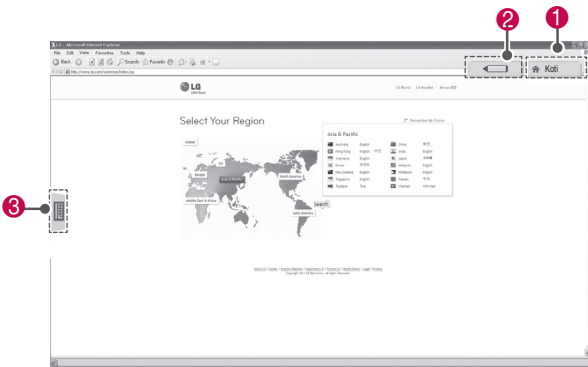

Nro	Kuvaus
1	Avaa Pentouchin Koti-valikko.
2	Jos valitset kynäkuvakkeen televisiossa, piirtoala käynnistyy. Virtuaalinäppäimistö ei näy piirtoalassa.
3	Virtuaalinäppäimistön välilehti: tekstin lisääminen. Avaa näppäimistö kuvaruutuun valitsemalla virtuaalinäppäimistön välilehti. Joissakin käyttöjärjestelmissä näkyviin voi tulla kaksi virtuaalinäppäimistöä.
4	Palaa edelliselle tasolle. Piirokset poistetaan, kun poistut piirtoalasta.

## Toimisto-toiminnon käyttäminen

Voit piirtää tai kirjoittaa Microsoft Office- tai PDF-tiedostoissa.

- Microsoft Officea ja PDF-tiedostoja tukevien sovellusten on oltava asennettuina tietokoneeseen.
- Kansiot ja tuetut muodot näkyvät ikkunassa.

### Tuettu tiedostomuoto

Tyyppi	Tuettu tiedostomuoto
Office-tiedostot	2003-versio: ppt, doc, xls 2007-versio: pptx, docx,.xlsx Kaikki Microsoft PowerPoint -tiedostot (*.ppt, .pptx) Kaikki Microsoft Word -tiedostot (*.doc, .docx) Kaikki Microsoft Excel -tiedostot (*.xls, .xlsx) Outlook-datatiedostot (*.msg, *.eml)
PDF-tiedostot	Adobe PDF -tiedostot (*.pdf)

- 1 Kosketa kuvaruutua kosketuskynällä ja valitse **Toimisto**.
- 2 Kosketa kuvaruutua kosketuskynällä ja valitse avattava tiedosto Avaa-ponnahdusikkunassa.
- 3 Kosketa kuvaruutua kosketuskynällä ja valitse haluamasi vaihtoehto tai käytä työkaluriviä.

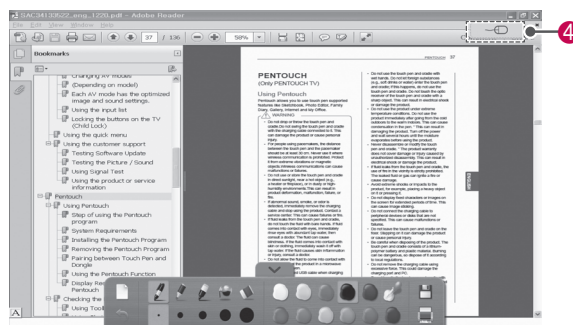
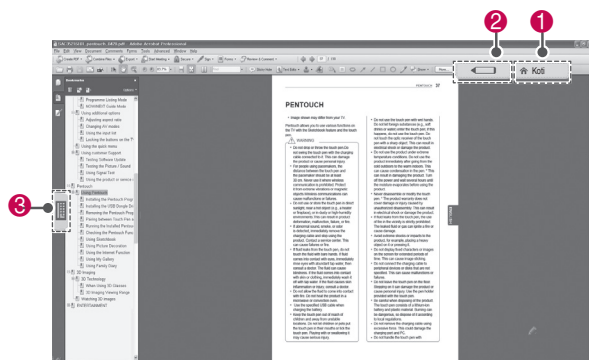

Nro	Kuvaus
1	Avaa Pentouchin Koti-valikko.
2	Jos valitset kynäkuvakkeen televisiossa, piirtotila käynnistyy. Virtuaalinäppäimistö ei näy piirtotilassa.
3	Virtuaalinäppäimistön välilehti: tekstin lisääminen. Avaa näppäimistö kuvaruutuun valitsemalla virtuaalinäppäimistön välilehti. Joissakin käyttöjärjestelmissä näkyviin voi tulla kaksi virtuaalinäppäimistöä.
4	Jos valitset hiirikuvakkeen televisiossa, valintatila käynnistyy. Piirroukset poistetaan, kun poistut piirtotilasta.

# VERKKOASETUS

## Kytkeminen lähiverkkoon

(mallin mukaan)

Kytke TV lähiverkkoon LAN-portin kautta seuraavan kuvan mukaisesti ja määritä verkkoasetukset. (Katso s.80).

Joissakin kotiverkoissa on ehkä säädettävä television verkkoasetuksia fyysisen yhteyden muodostamisen jälkeen. TV:n voi kytkeä useimpiin kotiverkoihin ilman ylimääräisiä säätöjä.

Lisätietoja saat Internet-palveluntarjoajalta tai reitittimen käyttöoppaasta.

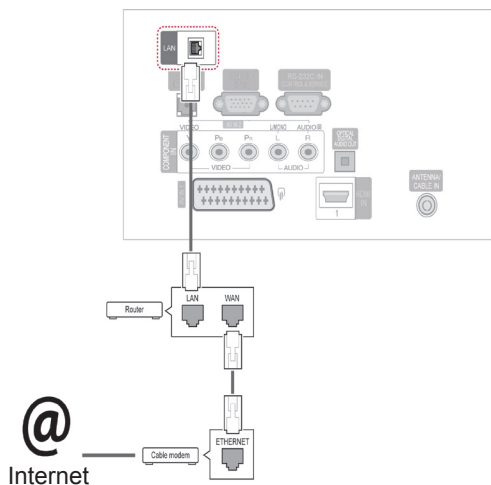

### VAARA

- Älä liitä LAN-porttiin modulaarista puhelinlinkkaapelia.
- Koska liitännätapoja on useita erilaisia, toimi teleoperaattorin tai Internet-palveluntarjoajan ohjeiden mukaan.

Määritä verkkoasetukset: (määrittäminen kannattaa tehdä, vaikka TV olisi muodostanut yhteyden automaattisesti)

- 1 Avaa päävalikot painamalla **SETTINGS (Asetukset)**.
- 2 Valitse siirtymispainikkeilla **ASENNUS** ja paina **OK**.
- 3 Valitse siirtymispainikkeilla **VERKKO** ja paina **OK**.
- 4 Valitse siirtymispainikkeilla **Verkkoasetus** ja paina **OK**.
- 5 Jos kiinteä ja langaton yhteys muodostetaan yhtä aikaa, valitse siirtymispainikkeilla **Kiinteä** ja paina **OK**.
- 6 Jos olet jo määrittänyt verkkoasetuksen, valitse **Uudelleenasetus**. Uudet yhteysasetukset korvaavat nykyiset verkkoasetukset.
- 7 Valitse **Automaattinen IP-asetus** tai **Manuaalinen IP-asetus**.
  - Jos valitset **Manuaalisen IP-asetuksen**, paina siirtymis- ja numeronäppäimiä. IP-osoitteet on syötettävä manuaalisesti.
  - **Automaattinen IP-asetus**: Valitse tämä, jos lähiverkossa (LAN) on langallisesti liitetty DHCP-palvelin (reititin). Televisiolle varataan IP-osoite automaattisesti. Jos käytät laajakaistareititintä tai laajakaistamodeemia, jossa on DHCP (Dynamic Host Configuration Protocol) -palvelintoiminto. IP-osoite määritetään automaattisesti.
- 8 Kun olet valmis, paina **EXIT (POISTU)**.

## ! HUOMAUTUS

- Jos haluat käyttää internetiä televisiossa, internet-laajakaistayhteyden on oltava aina käytössä.
- Jos et voi muodostaa internet-yhteyttä, tarkista verkkoyhteyden tila verkossa olevasta tietokoneesta.
- Kun **Verkon asetus** on valittu, tarkista lähiverkkokaapeli ja että DHCP on otettu käyttöön reitittimessä.
- Jos et viimeistele verkkoasetuksia, verkko ei ehkä toimi oikein.

### Verkkoasetuksen vinkit

- Käytä tämän television kanssa LAN-vakiokaapelia. Cat5 tai parempi sekä RJ45-liitäntä.
- Monet asennuksen aikana ilmenevät verkkoyhteysongelmat voi korjata palauttamalla reitittimen tai modeemin. Kun laite on liitetty kotiverkkoon, sammuta virta nopeasti ja/tai irrota kotiverkon reitittimen tai kaapelimodeemin virtakaapeli. Kytke sitten virta päälle ja/tai liitä virtakaapeli uudelleen.
- Internet-palveluntarjoaja on saattanut rajoittaa internet-palveluja vastaanottavien laitteiden määrää palveluehdoissaan. Saat lisätietoja palveluntarjoajalta.
- LG ei ole vastuussa mistään television ja/tai internet-yhteyden toimintahäiriöistä, jotka johtuvat tietoliikennevirheistä tai internet-laajakaistayhteyteen tai muihin liitettyihin laitteisiin liittyvistä vioista.
- LG ei ole vastuussa internet-yhteysongelmista.
- Osa verkkoyhteyden kautta saatavasta sisällöstä ei välttämättä ole yhteensopivaa television kanssa. Jos sinulla on kysyttävää tällaisesta sisällöstä, ota yhteys sisällön tuottajaan.
- Saatat havaita ei-toivottuja tuloksia, jos verkkoyhteyden nopeus ei vastaa käytettävän sisällön vaatimuksia.
- Osa internet-yhteystoiminnoista ei ehkä ole mahdollisia internet-laajakaistayhteyden toimittavan internet-palveluntarjoajan asettamien tiettyjen rajoitusten vuoksi.
- Kaikki internet-palveluntarjoajan laskuttamat maksut, mukaan lukien rajoituksetta yhteismaksut, ovat käyttäjän vastuulla.
- 10 Base-T- tai 100 Base-TX -LAN-portti tarvitaan

langallisen yhteyden muodostamiseen tähän televisioon. Jos Internet-palvelu ei salli tällaista yhteyttä, et voi muodostaa yhteyttä televisioon.

- DSL-palvelun käyttäminen edellyttää DSL-modeemia ja kaapelimodeemipalvelun käyttäminen edellyttää kaapelimodeemia. Internet-palveluntarjoajan käyttötavasta ja tilaajasopimuksesta riippuen et ehkä voi käyttää tämän television Internet-yhteysominaisuutta tai yhtä aikaa yhteyden muodostavien laitteiden määrää on voitu rajoittaa. (Jos Internet-palveluntarjoaja on rajoittanut tilauksen yhteen laitteeseen, tämä televisio ei ehkä voi muodostaa yhteyttä, kun tietokone on jo muodostanut yhteyden.)
- Internet-palveluntarjoaja on voinut käytännöissään ja rajoituksissaan kieltää reitittimen käytön tai rajoittaa sen käyttöä. Jos haluat lisätietoja, ota yhteys suoraan palveluntarjoajaan.

## Verkon tila

- 1 Avaa päävalikot valitsemalla **SETTINGS (Asetukset)**.
- 2 Valitse siirtymisnäppäimillä **VERKKO** ja paina **OK**.
- 3 Valitse siirtymisnäppäimillä **Verkon tila**.
- 4 Tarkista verkon tila painamalla **OK**.
- 5 Kun olet valmis, paina **EXIT (Poistu)**.

Valinta	Kuvaus
<b>Asetus</b>	Palaa verkon asetusvalikkoon.
<b>Testi</b>	Testaa nykyisen verkon tilaa verkon asettamisen jälkeen.
<b>Sulje</b>	Palaa edelliseen valikkoon.

# VIIHDE

## USB-tallennuslaitteiden kytkeminen

Voit kytkeä televisioon USB-tallennuslaitteita, kuten USB-Flash-muistin tai ulkoisen kovalevyn, ja käyttää multimediatoimintoja (katso Tiedostojen selaus, s. 57).

Kytke USB-Flash-muisti tai USB-muistikortinlukija televisioon seuraavan kuvan mukaisesti. Oma media -näyttö avautuu.

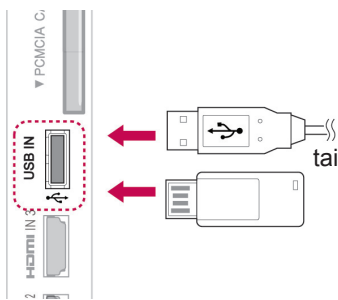

Kun irrotat USB-laitteen, varmista, että katkaiset yhteyden oikein, jotta TV tai tiedostot eivät vahingoitu.

- 1 Avaa pikavalikot painamalla **Q. MENU (Pikavalikko)**.
- 2 Valitse siirtymispainikkeilla **USB-laite** ja paina **OK**.
- 3 Valitse siirtymispainikkeilla **Poista** ja paina **OK**.
- 4 Irrota USB-tallennuslaite vasta, kun viesti ilmoittaa, että se on turvallista.



### VAROITUS

- Älä katkaise TV:n virtaa tai irrota USB-tallennuslaitetta, kun USB-tallennuslaite on kytketty TV:hen. Muutoin tiedostot voivat kadota tai USB-tallennuslaite vahingoittua.
- Varmuuskopioi USB-tallennuslaitteeseen tallennetut tiedostot usein, sillä tiedostot voivat kadota tai vahingoittua, eikä takuu ehkä korvaa niitä.

### USB-tallennuslaitteiden käyttövinkit

- Ainoastaan USB-tallennuslaite on tunnistettavissa uudelleen.
- Jos USB-tallennuslaite liitetään USB-jakolaitteen kautta, laitetta ei tunnisteta.
- Automaattista tunnistusohjelmaa käyttävän USB-tallennuslaitteen tunnistaminen saattaa epäonnistua.
- USB-muistilaitetta, joka käyttää sen omaa ajuria ei ehkä tunnisteta.
- USB-muistilaitteen tunnistusnopeus riippuu jokaisesta laitteesta itsestään.
- Älä sammuta televisiota tai irrota USB-laitetta kytkettynä olevan USB-tallennuslaitteen ollessa käytössä. Jos laite irrotetaan äkillisesti, tallennetut tiedostot tai USB-muistilaitte voi vahingoittua.
- Älä liitä USB-muistilaitetta jota ohjataan PC:llä. Laite voi aiheuttaa tuotteen käyttöhäiriön tai sitä ei voi toistaa. Käytä ainoastaan normaaleja musiikki-, kuva- tai elokuvatie-dostoja sisältäviä USB-tallennuslaitteita.
- Käytä ainoastaan Windows-käyttöjärjestelmän sisältämän FAT32- tai NTFS-tiedostojärjestelmän mukaisesti alustettuja USB-tallennuslaitteita. Jos tallennuslaite on alustettu ohjelmalla, jota Windows ei tue, laitteen tunnistaminen saattaa epäonnistua.
- Mikäli USB-tallennuslaite (yli 0,5 A) vaatii ulkoisen virtalähteen, kytke siihen virta. Muussa tapauksessa laitetta ei ehkä tunnisteta.
- Kytke USB-tallennuslaite laitteen valmistajan toimittamalla kaapelilla.
- Muutamia USB-laitteita ei tueta tai ne eivät toimi tasaisesti.
- USB-muistilaitteen tiedoston kohdistusmenetelmä on samanlainen Windows XP:ssä ja tiedostonimi voidaan tunnistaa max. 100 englanninkielisestä merkistä.
- Varmuuskopioi tärkeät tiedostot, sillä USB-muistilaitteeseen tallennetut tiedot voivat vahingoittua. Emme vastaa tietojen menettämisestä.
- Jos USB-kiintolevyasemassa ei ole ulkoista virtalähdettä, USB-laitetta ei ehkä havaita. Muista siis kytkeä ulkoinen virtalähde.
  - Käytä ulkoiselle virtalähteelle tarkoitettua muuntajaa. Emme takaa USB-kaapelin toimivuutta virransyöttönä.
- Jos USB-laitteellasi on useita osioita, tai jos käytät USB-monikortinlukijaa, voit käyttää max. 4 osiota tai USB-muistilaitetta.



- Jos USB-tallennuslaite on liitetty USB-monikortinlukijaan, aseman tietoja ei ehkä havaita.
- Jos USB-muistilaite ei toimi oikein, irrota se ja liitä uudelleen.
- Se, kuinka nopeasti USB-muistilaite tunnustetaan, vaihtelee laitteittain.
- Jos USB kytketään valmiustilassa, kiintolevy ladataan automaattisesti, kun televisioon kytketään virta.
- Suositeltu kapasiteetti on enintään 1 Tt, jos käytät ulkoista USB-kiintolevyä, ja enintään 32 Gt, jos käytät USB-muistia.
- Suositeltua suuremman muistikapasiteetin laitteet eivät ehkä toimi oikealla tavalla.
- Jos ”virransäästötoiminnolla” varustettu ulkoinen USB kiintolevy ei toimi, sammuta kiintolevy ja käynnistä se uudelleen.
- USB 2.0 liittymän vanhempia USB-muistilaitteita tuetaan myös. Ne eivät kuitenkaan toimi oikein elokuvaluettelossa.
- Yksi kansio voi sisältää enintään 999 kansiota tai tiedostoa.
- Jos kansion sisällä on liikaa kansioita tai tiedostoja, se ei välttämättä toimi kunnolla.

## Tiedostojen selaus

Käytä valokuva-, musiikki- tai elokuvaluetteloja ja selaa tiedostoja.

- 1 Kytke USB-tallennuslaite.
- 2 Avaa päävalikot painamalla **SETTINGS (Asetukset)**.
- 3 Valitse siirtymispainikkeilla **Oma media** ja paina **OK**.
- 4 Valitse siirtymispainikkeilla **Valokuvaluettelo**, **Musiikkiluettelo** tai **Elokuvaluettelo** ja paina **OK**.

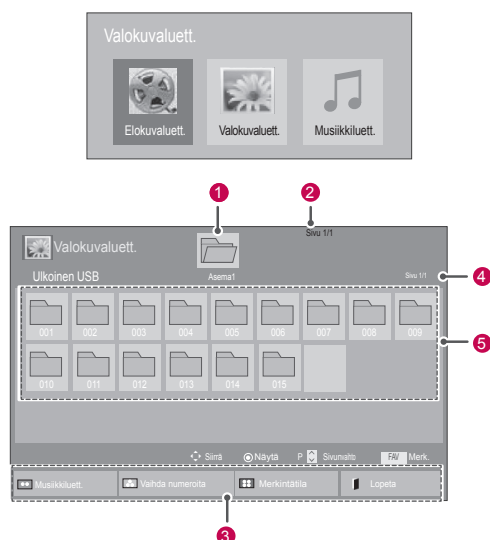

Nro	Kuvaus
1	Siirry ylemmän tason kansioon
2	Nykyinen sivu / Sivuja yhteensä
3	Kauko-ohjaimen painikkeet
4	Näyttää nykyisen sivun ja kokonaissivumäärän kansiossa, joka on valittu kohdassa 1
5	Kansion sisältö, valittu kansio näkyy kohdassa 1
Painike	Kuvaus
Vihreä näppäin	Selaa seuraavasti painamalla VIHREÄÄ painiketta toistuvasti: <b>Valokuvaluettelo</b> -> <b>Musiikkiluettelo</b> , <b>Musiikkiluettelo</b> -> <b>Elokuvaluettelo</b> tai <b>Elokuvaluettelo</b> -> <b>Valokuvaluettelo</b> .
Keltainen painike	Katso 5 suurta valokuvaa tai yksinkertaisen luettelo.
Sininen painike	Siirry Merkintätilaan.

## Tuettu tiedostomuoto

Tyyppi	Tuettu tiedostomuoto
<b>Elokuva</b>	<p>DAT, MPG, MPEG, VOB, AVI, DIVX, MP4, MKV, TS, TRP, TP, ASF, WMV, FLV</p> <p><b>Elokuva</b>(* .mpg / * .mpeg / * .dat / * .ts / * .trp / * .tp / * .vob / * .mp4 / * .mov / * .mkv / * .divx / * .avi / * .asf / * .wmv / * .flv / * .avi (motion-jpeg) / * .mp4 (motion-jpeg)/* .mkv (motion-jpeg))</p> <p><b>Videomuoto:</b> DivX3.11, DivX4.12, DivX5.x, DivX6, Xvid1.00, Xvid1.01, Xvid1.02, Xvid1.03, Xvid1.10 beta-1/beta-2, Mpeg-1, Mpeg-2, Mpeg-4, H.264/AVC, VC1, JPEG, Sorenson H.263</p> <p><b>Äänimuoto:</b> Dolby Digital, AAC, Mpeg, MP3, LPCM, HE-AAC, ADPCM, WMA</p> <p><b>Bittinopeus:</b> 32–320 kbps (MP3)</p> <p><b>Ulkoisen tekstityksen muoto:</b> *.smi/* .srt/* .sub (MicroDVD, Subviewer1.0/2.0) /* .ass/* .ssa/* .txt (TMPPlayer) /* .psb (PowerDivX)</p> <p><b>Sisäisen tekstityksen muoto:</b> vain XSUB (DivX6-tiedostoissa käytetty tekstityksen muoto)</p>
<b>Valokuva</b>	<p>JPEG</p> <p>Perusviiva: 64 x 64 - 15360 x 8640 Progressiivinen: 64 x 64 - 1920 x 1440</p> <ul style="list-style-type: none"> <li>• Voit toistaa vain JPEG-tiedostoja.</li> <li>• Ei-tuetut tiedostot näytetään esimääritellyssä muodossa.</li> </ul>
<b>Musiikki</b>	<p>MP3</p> <p>Bittinopeus 32 - 320</p> <ul style="list-style-type: none"> <li>• Näytteenottotaajuus MPEG1 Layer3: 32 kHz, 44.1 kHz, 48 kHz</li> <li>• Näytteenottotaajuus MPEG2 Layer3: 16 kHz, 22.05 kHz, 24 kHz</li> <li>• Näytteenottotaajuus MPEG2.5 Layer3: 8 kHz, 11,025 kHz, 12 kHz</li> </ul>

## Elokuvien katselu

Videotiedostojen toistaminen TV:ssä. Voit toistaa TV:ssä kaikkia

USB-tallennuslaitteeseen tai tietokoneen jaettuun kansioon tallennettuja videotiedostoja.

- 1 Avaa päävalikot painamalla **SETTINGS (Asetukset)**.
- 2 Valitse siirtymispainikkeilla **Oma media** ja paina **OK**.
- 3 Valitse siirtymispainikkeilla **Elokuvaluettelo** ja paina **OK**.
- 4 Käytä kytkettyä USB-tallennuslaitetta valitsemalla **Asema1**.
- 5 Valitse siirtymispainikkeilla kansio ja paina **OK**.
- 6 Valitse siirtymispainikkeilla tiedosto ja paina **OK**.

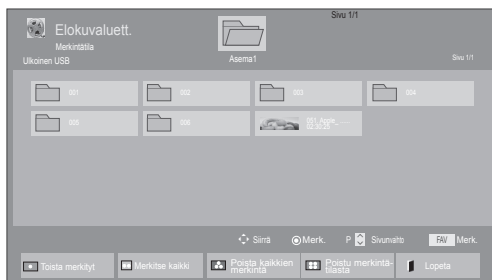

Valikko	Kuvaus
<b>Toista merkityt</b>	Valitun Elokuvatiedoston toisto. Kun elokuvatiedosto päättyy, seuraava valittu elokuvatiedosto toistetaan automaattisesti.
<b>Merkitse kaikki</b>	Kaikkien elokuvatiedostojen merkintä näytöllä.
<b>Poista kaikkien merkintä</b>	Kaikkien merkittyjen elokuvatiedostojen valintojen poisto.
<b>Poistu merkintätilasta</b>	Lopeta Merkintätila.

## 7 Toista video.

**HUOMAUTUS**

- Jos tiedosto ei ole tuettu, esikatselussa näytetään vain kuvake
- Epänormaalit tiedostot näytetään bittikarttana

## 8 Ohjaa toistoa seuraavilla näppäimillä.

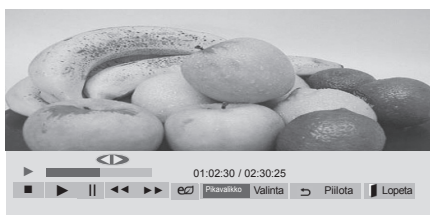

Painike	Kuvaus
	Toiston pysäyttäminen
	Videon toisto
	Toiston keskeyttäminen tai jatkaminen
	Kelaus taaksepäin
	Kelaus eteenpäin
ja	Toistaa videot hidastettuina.
<b>Q.MENU</b> (Pikavalikko)	Näyttää valikon <b>Asetus</b> .
	Piilottaa valikon täydessä koossa näytöltä.
<b>EXIT</b>	Palaaminen <b>Elokuvaluettelo</b> -kohtaan.
<b>&lt; tai &gt;</b>	Siirtyminen tiettyyn tiedoston kohtaan toiston aikana. Tiedostokohdan aika näkyy tilapalkissa. Tämä toiminto ei ehkä toimi oikein kaikissa tiedostoissa.
<b>ENERGY SAVING</b> (Virransäästö)	Paina <b>ENERGY SAVING (Virransäästö)</b> -painiketta toistuvasti, jos haluat lisätä näytön kirkkautta.
<b>AV MODE</b> (AV-tila) (mallin mukaan)	Valitse haluamasi lähde painamalla <b>AV MODE (AV-tila)</b> -painiketta toistuvasti.

## Videotiedostojen toistovinkit

- Käyttäjän luoma tekstitys ei välttämättä toimi oikein.
- Muutamia erikoismerkkejä ei tueta tekstitystilassa.
- HTML-tageja ei tueta tekstitystilassa.
- Muut kuin tuetut tekstitykset eivät ole käytettävissä.
- Näyttö voi altistua väliaikaisille häiriöille (kuvan pysäytys, nopea toisto jne.) kun audion kieltä muutetaan.
- Vaurioitunutta elokuvatiedostoa ei voida välttämättä toistaa kunnolla, eivätkä kaikki soittimen toiminnot ole välttämättä käytettävissä.
- Joillakin koodereilla tuotettuja elokuvatiedostoja ei ehkä pystytä toistamaan oikein.
- Jos tallennetun tiedoston video- tai äänirakenne ei ole limitetty, vain video- tai äänitiedosto käynnistyy.
- Videot, joiden tarkkuus on suurempi kuin 1920X1080@25/30P tai 1280x720@50/60P, eivät kaikkien kuvataajuuksien tapauksessa välttämättä toimi oikein.
- Videot, joiden resoluutio on tarkempi kuin 1920X1080@25/30P tai 1280x720@50/60P, eivät välttämättä toimi kunnolla ruudusta riippuen.
- Muut kuin eriteltyt elokuvatiedostotyypit eivät ehkä toimi asianmukaisesti.
- Toistettavan elokuvatiedoston enimmäisbittinopeus on 20 Mt. (vain Motion JPEG : 10 Mbps)
- Emme takaa sellaisten profiilien tasaista toistoa, jotka on koodattu H.264/AVC:ssä tasolla 4.1 tai suuremmalla.
- DTS audion koodausta ei tueta.
- Kooltaan yli 30 Gt olevien elokuvatiedostojen toistoa ei tueta. Tiedoston enimmäiskoko riippuu koodausympäristöstä.
- DivX elokuvatiedosto ja sen tekstitystiedoston täytyy sijaita samassa kansiossa.
- Videotiedoston ja sen alatieiston nimien on oltavat samat, jotta se voidaan näyttää.
- Videota ei ehkä voi toistaa oikein sellaisen USB-liitännän kautta, joka ei tue suuren nopeuden käyttöä.
- Tiedostoja, jotka on koodattu toiminnolla GMC (Global Motion Compensation) ei toisteta.
- Kun katselet elokuvia Elokuvaluettelo-toiminnolla, voit säätää kuvaa kaukosäätimen Energy Saving (Virransäästö)- tai AV Mode (AV-tila)(mallin mukaan) -painikkeilla. Jokaisen kuvatilann käyttäjäasetus ei ole käytössä.
- Videotiedostoja, joiden nimet sisältävät tuntemattomia merkkejä, ei voida välttämättä toistaa.

## Videotoiminnot

- 1 Avaa **ponnahdus**valikot painamalla **Q. MENU** (**Pikavalikko**).
- 2 Valitse siirtymisnäp päimillä **Aseta videon toisto**, **Aseta videotai Aseta ääni** ja paina **OK**.

**HUOMAUTUS**

- **Elokuvaluettelon** asetusten muutokset eivät vaikuta **Valokuvaluettelo**on tai **Musiikki-luettelo**on.
- **Valokuvaluettelo**on ja **Musiikkiluettelo**on tehdyt muutokset päivittyvät niin **Valokuvaluettelo**on kuin **Musiikkiluettelo**on mutta eivät **Elokuvaluettelo**on.
- Kun videotiedostoa toistetaan uudelleen pysäytyksen jälkeen, toisto jatkuu siitä, mihin se pysähtyi.

Kun valitset **Aseta videon toisto**.

- 1 Valitse siirtymispainikkeilla **Kuvakoko**, **Äänen kieli**, **Tekstityksen kieli** tai **Toista**.
- 2 Valitse siirtymispainikkeilla haluamasi säädöt.

Valikko	Kuvaus
<b>Kuvakoko</b>	Kuvamuodon valinta elokuvan toiston aikana.
<b>Äänen kieli</b>	Äänen kieliryhmän muuttaminen elokuvan toiston aikana. Yhden ääniraidan sisältäviä tiedostoja ei voi valita.
<b>Tekstityksen kieli</b>	Tekstitys päällä/pois.
<b>Kieli</b>	Käytössä SMI-tekstitykselle. Kielen voi valita tekstityksen aikana.
<b>Koodisivu</b>	Tekstityksen fontin voi valita. Jos oletusasetuksen otetaan käyttöön, sama fontti on käytössä kun yleisessä valikossa.

<b>Synkronoi</b>	Tekstityksen synkronoinnin säätäminen välillä -10 - +10 sekuntia 0,5 sekunnin välein elokuvan toiston aikana.
<b>Sijainti</b>	Tekstityksen sijainnin muuttaminen ylös tai alas elokuvan toiston aikana.
<b>Koko</b>	Tekstityksen koon valinta elokuvan toiston aikana.
<b>Kertaus</b>	Elokuvan uudelleentoistotoiminto päällä/pois. Kun toiminto on päällä, kansion tiedosto toistetaan toistuvasti uudelleen. Vaikka kertaus olisi poissa käytöstä, tiedosto voidaan toistaa, jos tiedostolla on sama nimi kuin edellisellä tiedostolla.

Tekstityksen kieli	Tuetut kielet
<b>latinalainen 1</b>	englanti, espanja, ranska, saksa, italia, ruotsi, suomi, hollanti, portugali, tanska, romania, norja, albania, gaeli, kymri, iiri, katalaani, valencia
<b>latinalainen 2</b>	bosnia, puola, kroaatti, tsekki, slovakki, sloveeni, serbi, unkari
<b>latinalainen 4</b>	viro, latvia, liettua
<b>kyrillinen</b>	bulgaria, makedonia, venäjä, ukraina, kazakki
<b>kreikkalainen</b>	kreikka
<b>turkki</b>	turkki

**HUOMAUTUS**

- Vain 10 000 väliraitalohkoa voidaan tukea tekstitystiedostossa.
- Kun toistat videota, voit säätää kuvan kokoa painamalla **RATIO** (Suhde) -painiketta.

### Kun valitset **Aseta video**

- 1 Valitse siirtymisnäppäimillä haluamasi säädöt. (Katso s.67)

### Kun valitset **Aseta ääni**

- 1 Valitse siirtymisnäppäimillä **Ääniasetus, Autom. äänenvoim., Selkeä ääni II tai Tasapaino**.
- 2 Valitse siirtymisnäppäimillä haluamasi säädöt. (Katso s.72)

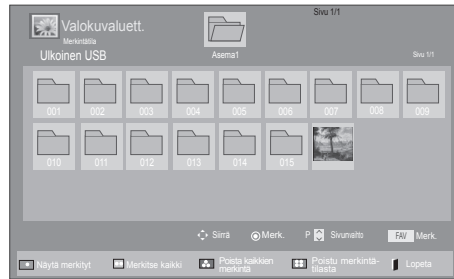
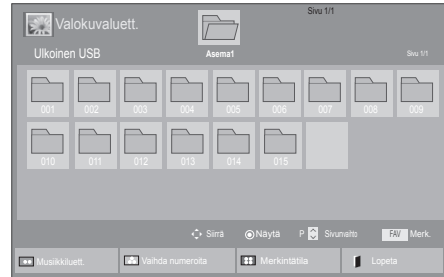

Valikko	Kuvaus
<b>Näytä merkityt</b>	Näytä valittu kuvatiedosto.
<b>Merkitse kaikki</b>	Merkitse ruudun kaikki kuvatiedostot.
<b>Poista kaikkien merkintä</b>	Poista kaikkien ruudun kuvatiedostojen merkintä.
<b>Poistu merkintätalasta</b>	Lopeta Merkintätila.



## Valokuvien katselu

Katsele USB-tallennuslaitteeseen tai tietokoneen jaettuun kansioon tallennettuja kuvatiedostoja verkkoyhteydellä. Ruutunäkymä voi vaihdella mallin mukaan.

- 1 Avaa päävalikot painamalla **SETTINGS (Asetukset)**.
- 2 Valitse siirtymispainikkeilla **Oma media** ja paina **OK**.
- 3 Valitse siirtymispainikkeilla **Valokuvaluett.** ja paina **OK**.
- 4 Käytä kytkettyä USB-tallennuslaitetta valitsemalla siirtymispainikkeilla **Asema1**.
- 5 Valitse siirtymispainikkeilla kansio ja paina **OK**.
- 6 Valitse siirtymispainikkeilla tiedosto ja paina **OK**.

- 7 Näytä valokuvat.

### **!** HUOMAUTUS

- Jos tiedosto ei ole tuettu, esikatselussa näytetään vain kuvake .
- Epänormaalit tiedostot näytetään bittikarttana .

## Valokuva-asetusten käyttäminen

Käytä seuraavia asetuksia katsellessasi valokuvaa.



Asetukset

Kuvanumero

Valinta	Kuvaus
<b>Diaesitys</b>	Valittujen kuvien diaesitys aloitetaan tai pysäytetään. Jos valittuja kuvia ei ole, kaikki nykyisen kansion kuvat näytetään. Aseta diaesityksen nopeus valitsemalla <b>Asetus</b> .
<b>BGM</b>	Taustamusiikki päällä/pois. Aseta taustamusiikin kansio valitsemalla <b>Asetus</b> . Säädä asetuksia painamalla kauko-ohjaimen Q. MENU tai SETTINGS (Asetukset) -painiketta.
<b>U (Kierrä)</b>	Kääntää valokuvaa myötäpäivään (90°, 180°, 270°, 360°).  <div style="border: 1px solid black; padding: 5px; margin-top: 10px;"> <p><b>! HUOMAUTUS</b></p> <ul style="list-style-type: none"> <li>Vain rajoitettua kuvan kokoa tuetaan. Et voi kääntää kuvaa, jos käännetyyn kuvan leveyden tarkkuus on suurempi kuin tuettu tarkkuus.</li> </ul> </div>
<b>Q</b>	Zoomaa kuvaa 2- tai 4-kertaisesti.
<b>ENERGY SAVING (Virran-säästö)</b>	Paina <b>ENERGY SAVING (Virran-säästö)</b> -painiketta toistuvasti, jos haluat muuttaa ruudun kirkkautta.

<b>Valinta</b>	<ul style="list-style-type: none"> <li><b>Esitysnopeus:</b> Diaesityksen nopeuden valinta (<b>Nopea</b>, Normaali, Hidas).</li> <li><b>BGM:</b> Taustamusiikin kansion valinta.</li> </ul> <div style="border: 1px solid black; padding: 5px; margin-top: 10px;"> <p><b>! HUOMAUTUS</b></p> <ul style="list-style-type: none"> <li>Kansiota ei voi vaihtaa taustamusiikin toiston aikana.</li> <li>Voit valita vain valokuvaa parhaillaan näyttävään laitteeseen tallennetun MP3-kansion.</li> </ul> </div>
<b>Piilota</b>	Asetusikkuna piilotetaan. Näytä asetukset painamalla <b>OK</b> .
<b>EXIT (Poistu)</b>	Palaaminen <b>Valokuvaluettelokohtaan</b> .

## Valokuva-asetukset

- 1 Avaa **asetusvalikot** painamalla **Q. MENU (Pika-valikko)**- tai **SETTINGS (Asetukset)** -painiketta.
- 2 Valitse siirtymispainikkeilla **Aseta valokuvanäkymä**, **Aseta video** tai **Aseta ääni** ja paina **OK**.

**! HUOMAUTUS**

- Elokuvaluettelon** asetusten muutokset eivät vaikuta **Valokuvaluetteloon** tai **Musiikkiluetteloon**.
- Valokuvaluetteloon** ja **Musiikkiluetteloon** tehdyt muutokset päivittyvät **Valokuvaluetteloon** ja **Musiikkiluetteloon** mutta eivät **Elokuvaluetteloon**.

Kun valitset **Aseta valokuvanäkymä**

- 1 Valitse siirtymispainikkeilla **Esitysnopeus** tai **BGM**.
- 2 Valitse siirtymispainikkeilla haluamasi säädöt.

### Kun valitset **Aseta video**

- 1 Valitse siirtymisnäppäimillä haluamasi säädöt. (Katso s.67)

### Kun valitset **Aseta ääni**

- 1 Valitse siirtymisnäppäimillä **Ääniasetus, Auttom. äänenvoim., Selkeä ääni II tai Tasapaino**.
- 2 Valitse siirtymisnäppäimillä haluamasi säädöt. (Katso s.72)

## Musiikin kuuntelu

- 1 Avaa päävalikot painamalla **SETTINGS (Asetukset)**.
- 2 Valitse siirtymispainikkeilla **Oma media** ja paina **OK**.
- 3 Valitse siirtymispainikkeilla **Musiikkiluett.** ja paina **OK**.
- 4 Käytä kytkettyä USB-tallennuslaitetta valitsemalla siirtymispainikkeilla **Asema1**.
- 5 Valitse siirtymispainikkeilla kansio ja paina **OK**.
- 6 Valitse siirtymispainikkeilla tiedosto ja paina **OK**.

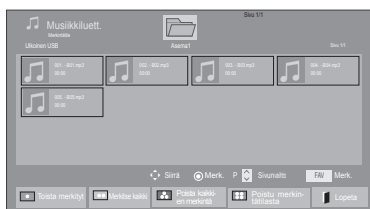

Valikko	Kuvaus
<b>Toista merkityt</b>	Näytä valittu musiikkitiedosto.
<b>Merkitse kaikki</b>	Kaikkien musiikkitiedostojen merkintä näytöllä.
<b>Poista kaikkien merkintä</b>	Kaikkien merkittyjen musiikkitiedostojen valintojen poisto.
<b>Poistu merkintätalasta</b>	Lopeta Merkintätala.

- 7 Toista musiikkia.

- 8 Ohjaa toistoa seuraavilla näppäimillä.

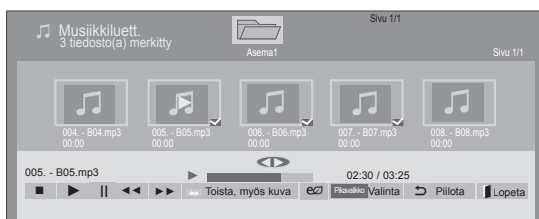

Painike	Kuvaus
	Toisto pysäytetään
	Musiikkitiedoston toisto
	Toiston keskeyttäminen tai jatkaminen
	Siirtyminen seuraavaan tiedostoon
	Siirtyminen edelliseen tiedostoon
tai	Paina toiston aikana Toista edellinen musiikkitiedosto painamalla  Toista seuraava musiikkitiedosto painamalla
Vihreä painike	Käynnistä valittujen musiikkitiedostojen toisto ja siirry tämän jälkeen <b>Valokuvaluetteloon</b> .
<b>ENERGY SAVING (Virransäästö)</b>	Paina <b>ENERGY SAVING (Virransäästö)</b> -painiketta toistuvasti, jos haluat muuttaa ruudun kirkkautta.
<b>Q.MENU (Pikavalikko)</b>	Näyttää valikon Asetus.
	Asetusikkuna piilotetaan. Näytä asetukset painamalla <b>OK</b> .
<b>EXIT (Poistu)</b>	Kun painat <b>EXIT (Poistu)</b> musiikkisoittimen näytön aikana, musiikki pysäytetään mutta musiikkisoitin ei palaa normaaliin TV:n katseluun. Jos painat <b>EXIT (Poistu)</b> , kun musiikki on pysäytetty tai musiikkisoitin on piilotettu, musiikkisoitin palaa normaaliin TV:n katseluun.
<b>&lt; tai &gt;</b>	Kun painat <b>&lt;</b> tai <b>&gt;</b> toiston aikana, kohdistin näkyy ruudussa.

### Musiikkitiedostojen toistovinkit

- Yksikkö ei tue MP3-tiedostoja, joissa on ID3-tunnisteet.

**HUOMAUTUS**

- Jos tiedosto ei ole tuettu, esikatselussa näytetään vain kuvake .
- Epänormaalit tiedostot näytetään bittikarttana .
- Vaurioitunut musiikkitiedosto ei soi, vaan sen kestoksi esitetään 00:00.
- Maksullisesta palvelusta ostettu tekijänoikeussuojattu kappale ei käynnisty, mutta sen kestonäyttöä esitetään virheellistä tietoa.
- Jos painat OK tai -näppäimiä, näytönsäästäjä pysäytetään.
- Myös kauko-ohjaimen näppäimiä Toisto () , Tauko () , , ja voi käyttää tässä tilassa.
- Valitse seuraava musiikkitiedosto painamalla ja edellinen musiikkitiedosto painamalla .

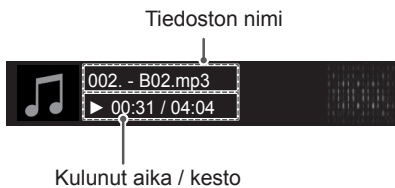
**Musiikkiasetukset**

- 1 Avaa **ponnahdusvalikot** painamalla **Q. MENU (Pikavalikko)**.
- 2 Valitse siirtymispainikkeilla **Aseta äänentoisto**, tai **Aseta ääni**, ja paina **OK**.

**HUOMAUTUS**

- **Elokuvaluettelon** asetusten muutokset eivät vaikuta **Valokuvaluettelo**on ja **Musiikkiluettelo**on.
- **Valokuvaluettelo**on ja **Musiikkiluettelo**on tehdyt muutokset päivittyvät **Valokuvaluettelo**on ja **Musiikkiluettelo**on mutta ei **Elokuvaluettelo**on.

Kun valitset **Aseta äänentoisto**.

- 1 Valitse siirtymisnäppäimillä **Toista** tai **Satunnainen**.
- 2 Valitse siirtymisnäppäimillä haluamasi säädöt.

Kun valitset **Aseta ääni**

- 1 Valitse siirtymisnäppäimillä **Ääniasetus**, **Auttom. äänenvoim.**, **Selkeä ääni II** tai **Tasapaino**.
- 2 Valitse siirtymisnäppäimillä haluamasi säädöt. (Katso s.72)



## DivX® VOD -opas

### DivX® VOD -rekisteröinti

Jotta voit toistaa ostettua tai vuokrattua DivX® VOD -sisältöä, sinun pitää rekisteröidä laitteesi osoitteessa [www.divx.com/vod](http://www.divx.com/vod) käyttämällä laitteesta löytyvää 10-numeroista DivX-rekisteröintikoodia.

- 1 Avaa päävalikot painamalla **SETTINGS (Asetukset)**.
- 2 Valitse siirtymispainikkeilla **Oma media** ja paina **OK**.
- 3 Paina sinistä painiketta.
- 4 Valitse siirtymispainikkeilla **DivX-rekisteröintikoodi** ja paina **OK**.
- 5 Näytä vastaanottimen rekisteröintikoodi.

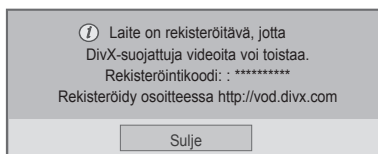

- 6 Kun olet valmis, paina **EXIT (Poistu)**. Voit palata edelliseen valikkoon painamalla ↶.

### ! HUOMAUTUS

- Tuettujen elokuvatiedostojen ominaisuudet  
**Tarkkuus:** alle 1920 x 1080 (W x H) pikseliä  
**Kuvanopeus:** alle 30 kuvaa/s (1920 x 1080), alle 60 kuvaa/a (alle 1280 x 720)
- Videokoodekki: MPEG 1, MPEG 2, MPEG 4, H.264/AVC, DivX 3.11, DivX 4.12, DivX 5.x, DivX 6, Xvid 1.00, Xvid 1.01, Xvid 1.02, Xvid 1.03, Xvid 1.10-beta1, Xvid 1.10-beta2, JPEG, VC1, Sorenson H.263/H.264.

### DivX® VOD -rekisteröinnin poistaminen

Poista laitteen rekisteröinti antamalla laitteesta löytyvä 8-numeroinen DivX-rekisteröinnin poistokoodi oikeaan paikkaan osoitteessa [www.divx.com/vod](http://www.divx.com/vod).

- 1 Avaa päävalikot valitsemalla **SETTINGS (Asetukset)**.
- 2 Valitse siirtymispainikkeilla **Oma media** ja paina **OK**.
- 3 Paina sinistä painiketta.
- 4 Valitse siirtymispainikkeilla **DivX-deaktivointi** ja paina **OK**.
- 5 Vahvista valitsemalla siirtymispainikkeilla **Kyllä**.

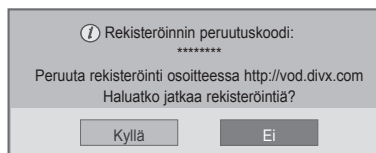

- 6 Kun olet valmis, paina **EXIT (Poistu)**. Voit palata edelliseen valikkoon painamalla ↶.

### ! HUOMAUTUS

- Jos rekisteröinti on poistettu, DivX® VOD -sisältöä ei voi katsoa, ennen kuin laite on rekisteröity uudelleen.

# TV-ASETUSTEN MUOKKAAMINEN

- Kuva saattaa poiketa omasta televisioistasi.

## Päävalikkojen käyttäminen

- 1 Avaa päävalikot painamalla **SETTINGS (Asetukset)**.
- 2 Selaa jokin seuraavista valikoista siirtymisnäppäimillä ja paina **OK**.
- 3 Valitse siirtymisnäppäimillä asetus tai toiminto ja paina **OK**.
- 4 Kun olet valmis, paina **EXIT (Poistu)**.

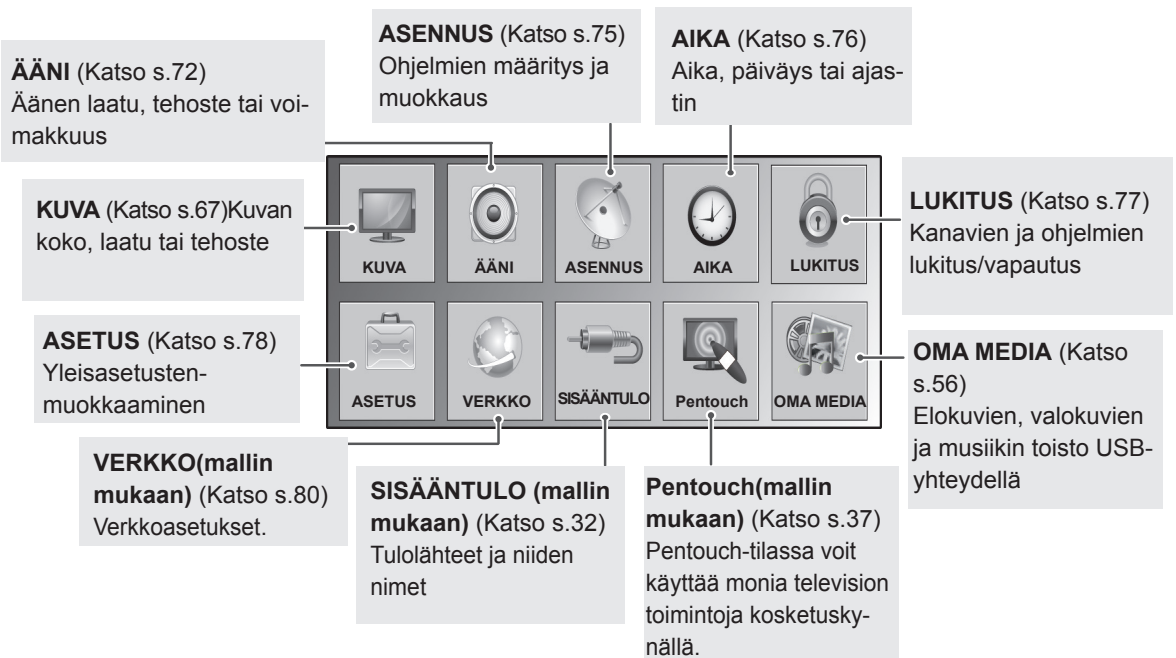

## Asetusten muokkaaminen



### KUVA-asetukset

- Kuva saattaa poiketa omasta televisiostasi.

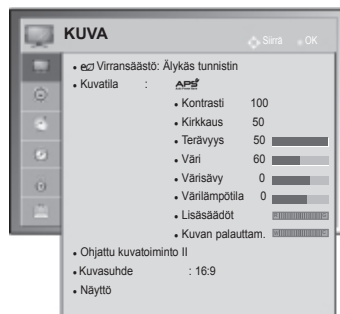
- 1 Avaa päävalikot valitsemalla **SETTINGS (Asetukset)**.
- 2 Valitse siirtymisnäppäimillä **KUVA** ja paina **OK**.
- 3 Valitse siirtymisnäppäimillä asetus tai toiminto ja paina **OK**.  
- Voit palata edelliselle tasolle valitsemalla ↶.
- 4 Kun olet valmis, paina **EXIT (Poistu)**.



Käytettävissä olevien ohjelma-asetusten kuvaus:

Asetus	Kuvaus
<b>Virransäästö</b>	Vähentää virrankulutusta säätämällä näytön kirkkautta.
<b>Valinta</b>	
Älykäs tunnistin	*Tämä ominaisuus ei ole käytettävissä kaikissa malleissa. Paras kirkkaus säädetään automaattisesti ympäristön olosuhteiden mukaan.
Pois	<b>Virransäästö</b> on poissa käytöstä
Vähimmäisarvo/ Keskitaso/Enimmäisarvo	Kirkkaustason valinta.
Näytön sammutus	Näyttö sammuu 3 sekunnin kuluessa.
<div style="border: 1px solid black; padding: 10px; margin-top: 10px;"> <p><b>! HUOMAUTUS</b></p> <ul style="list-style-type: none"> <li>• Kun valitset <b>Näytön sammutus</b>, <b>Näytön sammutus</b> alkaa 3 sekunnin kuluessa.</li> <li>• Jos säädät <b>Virransäästö – Älykäs tunnistin</b> -asetusta, <b>Terävyys</b>-, <b>Väri</b>- ja <b>Väriämpötila</b>-ominaisuudet eivät toimi.</li> </ul> </div>	
<b>Kuvatila</b>	Valitsee jonkin esiasetetun kuvamuodon tai optimoi kunkin tilan asetukset TV-ruudun suorituskyvyn mukaan. Voit mukauttaa myös kunkin tilan lisäasetuksia. Esiasetetut tilat vaihtelevat TV:n mukaan.
<b>Tila</b>	
Eloisa	Säätää videokuvan myymäläympäristöä varten parantamalla kontrastia, kirkkautta, väriä ja terävyyttä.
Normaali	Säätää kuvan normaalia ympäristöä varten.
 APS	Optimoi virrankulutuksen.
Elokuvateatteri	Optimoi videokuvan elokuvateatteriomaista katseluelämystä varten.
Peli	Optimoi videokuvan nopeaa pelielämystä varten tietokone- tai konsolipelejä varten.
 Edistynyt1,2	Videokuvan asetusten yksityiskohtainen säätäminen edistynyttä ja yleistä makua vastaaviksi.

Asetus	Kuvaus														
	<p><b>! HUOMAUTUS</b></p> <ul style="list-style-type: none"> <li>• <b>Kuvatila</b> optimoi TV:n kuvanlaadun. Valitse <b>Kuvatila</b>-valikosta valmiiksi määritetty arvo ohjelman tyyppiin mukaan.</li> <li>• Kun älykäs sensoritoiminto on käytössä, parhaiten soveltuva kuva valitaan automaattisesti vallitsevien olosuhteiden perusteella.</li> <li>• Voit säätää <b>Kuvatilaa</b> myös <b>pikavalikossa</b>.</li> <li>• <b>APRS</b> (Automaattinen virransäästö): vähentää virrankulutusta mahdollisimman paljon vaikuttamatta kuvanlaatuun.</li> <li>• Jos säädät <b>Kuvatilaa</b>, <b>Virransäästö - Älykäs tunnistin</b>, <b>Vähimmäisarvo</b>, <b>Keskitaso</b>, <b>Enimmäisarvo</b> -ominaisuudet eivät toimi.</li> <li>• Jos säädät <b>Kuvatilaa</b>, <b>APRS</b>, <b>Virransäästö-Pois</b>, <b>Vähimmäisarvo</b>, <b>Keskitaso</b>, <b>Enimmäisarvo</b> -ominaisuudet eivät toimi.</li> </ul>														
<b>Ohjattu kuvatoiminto II</b>	<p>Kuvanlaadun säätäminen ja ruudun kalibrointi näytön ohjeiden mukaan. Mukautetut asetukset tallennetaan <b>Edistynyt</b>-nimellä <b>Kuvatila</b>-kohtaan.</p> <table border="1" data-bbox="323 664 1270 807"> <tr> <td data-bbox="323 664 522 722">Normaali</td> <td data-bbox="522 664 1270 722">Normaalin kuvanlaadun asettaminen. (<b>Mustan taso</b>, <b>Valkoisen taso</b>, <b>Sävy</b>, <b>Väri</b>, <b>Vaakaterävyys</b>, <b>Pystyterävyys</b>)</td> </tr> <tr> <td data-bbox="323 722 522 807">Ensisijainen</td> <td data-bbox="522 722 1270 807">Käyttäjän ensisijaisen kuvanlaadun asettaminen. (<b>Mustan taso</b>, <b>Valkoisen taso</b>, <b>Sävy</b>, <b>Terävyys</b>, <b>Dynaaminen kontrasti</b>, <b>Väriämpötila</b>)</td> </tr> </table> <p><b>! HUOMAUTUS</b></p> <ul style="list-style-type: none"> <li>• Jos keskeytät määrittelyn, muutoksia ei oteta käyttöön.</li> <li>• Jos valitset <b>Ohjattu kuvatoiminto II -vaihtoehdon</b>, virransäästö on käytössä automaattisesti.</li> <li>• Palauta <b>Ohjattu kuvatoiminto II</b> -toiminnon tekemät muutokset valitsemalla <b>Kuvan palauttam.</b>, kun <b>Kuvatila</b> on <b>Edistynyt1</b>.</li> <li>• RGB-PC/HDMI-PC/DVI-PC-tiloissa ei käytetä muutettuja <b>Väri</b>-, <b>Sävy</b>- tai <b>Vaaka-/pystyterävyys</b>-arvoja.</li> </ul>	Normaali	Normaalin kuvanlaadun asettaminen. ( <b>Mustan taso</b> , <b>Valkoisen taso</b> , <b>Sävy</b> , <b>Väri</b> , <b>Vaakaterävyys</b> , <b>Pystyterävyys</b> )	Ensisijainen	Käyttäjän ensisijaisen kuvanlaadun asettaminen. ( <b>Mustan taso</b> , <b>Valkoisen taso</b> , <b>Sävy</b> , <b>Terävyys</b> , <b>Dynaaminen kontrasti</b> , <b>Väriämpötila</b> )										
Normaali	Normaalin kuvanlaadun asettaminen. ( <b>Mustan taso</b> , <b>Valkoisen taso</b> , <b>Sävy</b> , <b>Väri</b> , <b>Vaakaterävyys</b> , <b>Pystyterävyys</b> )														
Ensisijainen	Käyttäjän ensisijaisen kuvanlaadun asettaminen. ( <b>Mustan taso</b> , <b>Valkoisen taso</b> , <b>Sävy</b> , <b>Terävyys</b> , <b>Dynaaminen kontrasti</b> , <b>Väriämpötila</b> )														
<b>Kuvasuhde</b>	Optimoii kuvan koon (Katso s.30).														
<b>NÄYTTÖ</b>	<p>Tietokoneen näyttöasetusten mukauttaminen.</p> <table border="1" data-bbox="323 1174 1270 1445"> <tr> <th colspan="2" data-bbox="323 1174 1270 1213"><b>Valinta</b></th> </tr> <tr> <td data-bbox="323 1213 522 1244">Tarkkuus</td> <td data-bbox="522 1213 1270 1244">Valitsee oikean tarkkuuden tietokoneen mukaan.</td> </tr> <tr> <td data-bbox="323 1244 522 1302">Automaattinen asetus</td> <td data-bbox="522 1244 1270 1302">TV optimoi TV-näytön asetukset automaattisesti.</td> </tr> <tr> <td data-bbox="323 1302 522 1333">Sijainti</td> <td data-bbox="522 1302 1270 1333">Asemoi kuvan oikein.</td> </tr> <tr> <td data-bbox="323 1333 522 1363">Koko</td> <td data-bbox="522 1333 1270 1363">Säätää kuvan koon.</td> </tr> <tr> <td data-bbox="323 1363 522 1394">Vaihe</td> <td data-bbox="522 1363 1270 1394">Poistaa vaakajuovat.</td> </tr> <tr> <td data-bbox="323 1394 522 1445">Palauta</td> <td data-bbox="522 1394 1270 1445">Palauttaa oletusasetukset.</td> </tr> </table>	<b>Valinta</b>		Tarkkuus	Valitsee oikean tarkkuuden tietokoneen mukaan.	Automaattinen asetus	TV optimoi TV-näytön asetukset automaattisesti.	Sijainti	Asemoi kuvan oikein.	Koko	Säätää kuvan koon.	Vaihe	Poistaa vaakajuovat.	Palauta	Palauttaa oletusasetukset.
<b>Valinta</b>															
Tarkkuus	Valitsee oikean tarkkuuden tietokoneen mukaan.														
Automaattinen asetus	TV optimoi TV-näytön asetukset automaattisesti.														
Sijainti	Asemoi kuvan oikein.														
Koko	Säätää kuvan koon.														
Vaihe	Poistaa vaakajuovat.														
Palauta	Palauttaa oletusasetukset.														

Peruskuva-asetukset

Asetus	Kuvaus
<b>Kontrasti</b>	Lisää tai vähentää videosignaalin kontrastia. Valitse <b>Kontrasti</b> , kun kuvan kirkas alue on kylläinen.
<b>Kirkkaus</b>	Säätää kuvan signaalin perustasoa.
<b>Terävyys</b>	Säätää kuvan tummien ja vaaleiden osien reunojen terävyyttä. Mitä matalampi taso, sitä pehmeämpi kuva.
<b>Väri</b>	Säätää kaikkien värien voimakkuutta.
<b>Sävy</b>	Säätää punaisen ja vihreän värin tasapainoa.
<b>Väriämpötila</b>	Säädä lämpimäksi, kun haluat vahvistaa lämpimiä värejä, kuten punaista, tai säädä kylmäksi, kun haluat vahvistaa kylmiä värejä, kuten sinistä.
<b>Lisäsäädöt ja Edistynyt säätö</b>	Lisäasetusten mukauttaminen
<b>Kuvan palauttam.</b>	Palauttaa kunkin tilan oletusasetukset



**HUOMAUTUS**

- Väriä, terävyyttä ja sävyä ei voi säätää RGB-PC/HDMI-PC-tilassa.

## Edistyneet kuva-asetukset

Asetus	Kuvaus
<b>Dynaaminen kontrasti</b>	Säätää kontrastia pitääkseen sen parhaalla mahdollisella tasolla näytön kirkkauden mukaan. Kuvaa parannetaan kirkastamalla kirkkaita osia ja tummentamalla tummia osia.
<b>Kohinanvaimennus</b>	Vähentää näytön kohinaa heikentämättä kuvan laatua.
<b>Gamma</b>	Voit säätää kuvan tummien ja keskiharmaiden alueiden kirkkautta. » Matala: kuvan tummat ja keskiharmaat alueet ovat kirkkaampia » Normaali: alkuperäiset kirkkaustasot näytetään. » Korkea: kuvan tummat ja keskiharmaat alueet ovat tummempia.
<b>Mustan taso</b>	Säätää kuvan mustan värin tason oikeaksi. Tämä toiminto on käytettävissä seuraavissa tiloissa: AV (NTSC-M), HDMI, Komponentti tai USB. » Matala: Kuvan heijastus on tummempi. » Korkea: Kuvan heijastus on kirkas. » Automaattinen : Määrittää näytön mustan tason automaattisesti suureksi tai alhaiseksi tulosignaalin tason mukaisesti.
<b>Elokuvatila</b>	Kuvan värinä poistetaan, jotta filmille tallennetut videot näyttävät luonnollisilta. DVD- ja Blu-ray-elokuvien kuvanopeus on 24 kuvaa sekunnissa (fps).
<b>Värialue</b>	<b>Lisäsäädöt</b> Maksimoi värienkäytön värinlaadun parantamiseksi. » Normaali: normaali värimäärä. » Leveä: suuri värimäärä. <b>Edistynyt säätö</b> Signaalin värimalli. » Normaali: normaali värimäärä. » Leveä: suuri värimäärä.
<b>Reunan terävöitys</b>	Kuvan ääriviivat ovat selkeät ja erottuvat, mutta silti luonnolliset.
<b>XVYCC</b> (Elokuvateatteri- ja Edistynyt-tiloissa)	*Tämä ominaisuus ei ole käytettävissä kaikissa malleissa. Tämä toiminto syventää värejä. Värit ovat syvät ja videosaigaa normaali. Tämä toiminto otetaan käyttöön valitsemalla <b>Kuvatila - Elokuvateatteri, Edistynyt</b> , kun xvYCC-signaali tulee HDMI-liitännän kautta.
<b>Asiantuntijakuvi</b> (Elokuvateatteri- ja Edistynyt-tiloissa)	Tätä tarvitaan edistyneissä säädöissä. Tämä toiminto otetaan käyttöön valitsemalla <b>Kuvatila - Elokuvateatteri, Edistynyt</b> DTV:n katselun aikana.
<b>Värisuodin</b>	Tämä toiminto suodattaa videon värejä. RGB-suodattimen avulla voit määrittää värikylläisyyden ja sävyt tarkasti.

Edistyneet kuva-asetukset

Asetus	Kuvaus		
<b>Väriämpötila</b>	<p>Säätää ruudun yleistä värisävyä muuttamalla valkoisen perustasoa.</p> <table border="0" style="width: 100%;"> <tr> <td style="width: 50%; vertical-align: top;"> <p>a. Tapa: 2 kohtaa</p> <ul style="list-style-type: none"> <li>• Kuvio: Sisempi/Ulompi</li> <li>• Piste: korkea/matala</li> <li>• Punainen/Vihreä/Sininen: Säätöalue on -50 - +50.</li> </ul> </td> <td style="width: 50%; vertical-align: top;"> <p>b. Tapa: 20 kohtaa (IRE)</p> <ul style="list-style-type: none"> <li>• IRE (Institute of Radio Engineers) on video-signaalin koon ilmaiseva yksikkö, jonka arvo si voidaan asettaa 5, 10, 15 - 100 plasmatelevisiossa. Voit säätää punaisen, vihreän tai sinisen värin arvoa kunkin asetuksen mukaan.</li> <li>• Punainen/Vihreä/Sininen: Säätöalue on -50 - +50.</li> </ul> <p>c. Käytä kaikkiin sisääntuloihin</p> </td> </tr> </table>	<p>a. Tapa: 2 kohtaa</p> <ul style="list-style-type: none"> <li>• Kuvio: Sisempi/Ulompi</li> <li>• Piste: korkea/matala</li> <li>• Punainen/Vihreä/Sininen: Säätöalue on -50 - +50.</li> </ul>	<p>b. Tapa: 20 kohtaa (IRE)</p> <ul style="list-style-type: none"> <li>• IRE (Institute of Radio Engineers) on video-signaalin koon ilmaiseva yksikkö, jonka arvo si voidaan asettaa 5, 10, 15 - 100 plasmatelevisiossa. Voit säätää punaisen, vihreän tai sinisen värin arvoa kunkin asetuksen mukaan.</li> <li>• Punainen/Vihreä/Sininen: Säätöalue on -50 - +50.</li> </ul> <p>c. Käytä kaikkiin sisääntuloihin</p>
<p>a. Tapa: 2 kohtaa</p> <ul style="list-style-type: none"> <li>• Kuvio: Sisempi/Ulompi</li> <li>• Piste: korkea/matala</li> <li>• Punainen/Vihreä/Sininen: Säätöalue on -50 - +50.</li> </ul>	<p>b. Tapa: 20 kohtaa (IRE)</p> <ul style="list-style-type: none"> <li>• IRE (Institute of Radio Engineers) on video-signaalin koon ilmaiseva yksikkö, jonka arvo si voidaan asettaa 5, 10, 15 - 100 plasmatelevisiossa. Voit säätää punaisen, vihreän tai sinisen värin arvoa kunkin asetuksen mukaan.</li> <li>• Punainen/Vihreä/Sininen: Säätöalue on -50 - +50.</li> </ul> <p>c. Käytä kaikkiin sisääntuloihin</p>		
<b>CMS-värienhallintajärjestelmä</b>	<p>Kyseessä on ammattilaisten käyttämä työkalu, jolla tehdään säätöjä testauskuvioita käyttäen. Se ei vaikuta muihin väreihin, mutta sillä voidaan valikoiden säätää 6 värialuetta (punainen/vihreä/sininen/syaani/magenta/keltainen). Värierot eivät ehkä näy, vaikka teet yleisiä kuvasäätöjä. Säädä punaista/vihreää/sinistä/keltaista/syaania/magentaa. Punainen/vihreä/sininen/keltainen/syaani, magenta väri: säätöalue on -30 - +30. Punainen/Vihreä/Sininen/Keltainen/Syaani/Magenta sävy: säätöalue on -30+30. Tämä toiminto ei ole käytettävissä RGB-PC- tai HDMI-PC-tilassa.</p>		

## ÄÄNI-asetukset

- 1 Avaa päävalikot painamalla **SETTINGS (Asetukset)**.
- 2 Valitse siirtymispainikkeilla **ÄÄNI** ja paina **OK**.
- 3 Valitse siirtymispainikkeilla asetus tai toiminto ja paina **OK**.  
- Voit palata edelliselle tasolle valitsemalla ↶.
- 4 Kun olet valmis, paina **EXIT (Poistu)**.

- Kuva saattaa poiketa omasta televisiostasi.

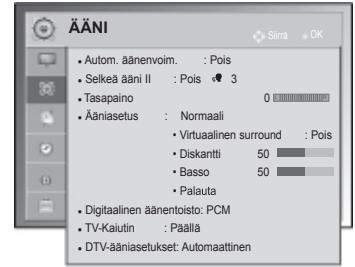

Käytettävissä olevien ääniasetusten kuvaus:

(mallin mukaan)

Asetus	Kuvaus
<b>Autom. äänenvoim.</b>	Ottaa käyttöön Automaattinen äänenvoimakkuus -asetuksen, jolloin äänitaso ei heilahtelee, kun vaihdat kanavia. Äänitaso voi muuttua lähetettävän signaalin laadun mukaan.
<b>Selkeä ääni II</b>	Puheäänen selkeyden parantaminen. Voit säätää selkeystasoa, kun tämä toiminto on käytössä.  <div style="border: 1px solid black; padding: 5px;"> <p><b>! HUOMAUTUS</b></p> <ul style="list-style-type: none"> <li>• Jos valitset <b>Päällä</b>-asetuksen <b>Selkeä ääni II</b>-kohdassa, <b>Virtuaalinen surround</b> ei toimi.</li> <li>• Valitse tasoksi -6 - +6.</li> </ul> </div>
<b>Tasapaino</b>	Tasapainota vasen ja oikea kaiutin huoneen mukaan.
<b>Ääniasetus</b>	Käyttää yhtä esiasetetuista äänitiloista tai mukauttaa kunkin tilan asetukset.
<b>Tila</b>	
Normaali	Normaali äänenlaatu
Musiikki	Musiikin kuuntelu
Elokuvateatteri	Elokuvien katselu
Urheilu	Urheilu
Peli	Pelaaminen
<b>Valinta</b>	
Virtuaalinen surround	<b>Virtuaalinen surround</b> on LG:n patentoitu äänenkäsittelytekniikka, joka tuottaa täyteläisen 5.1-tiläänitehosteen kahdella etukaiuttimella.
Diskantti	Ohjaa hallitsevia ääniä. Kun vahvistat diskanttia, korkean taajuusalueen ääniä tehostetaan.
Basso	Ohjaa pehmeitä ääniä. Kun vahvistat bassoa, matalan taajuusalueen ääniä tehostetaan.
Palauta	Palauttaa äänitilan oletusasetukset.



Asetus	Kuvaus									
<b>Digitaalinen äänentoisto</b>	<p>Tämän toiminnon avulla voit valita haluamasi digitaalisen äänentoiston lähdön. Kun Dolby Digital on saatavana ja valitset Digitaalinen äänentoisto -valikossa Automaattinen, SPDIF (Sony Philips Digital InterFace) -lähde tuotetaan Dolby Digital -muodossa. Kun Dolby Digital ei ole käytettävissä ja Automaattinen-vaihtoehto valitaan Digitaalinen äänentoisto -valikosta, SPDIF-lähde tuotetaan PCM-muodossa (Pulse-code modulation). Vaikka sekä Dolby Digital että Äänen kieli olisi asetettu kanavassa, joka lähettää Dolby Digital Audio -ääntä, vain Dolby Digital toistetaan.</p> <table border="1"> <thead> <tr> <th>Kohde</th> <th>Äänitulo</th> <th>Digitaalinen äänilähde</th> </tr> </thead> <tbody> <tr> <td>Automaattinen</td> <td>MPEG Dolby Digital Dolby Digital Plus Pulse HE-AAC</td> <td>PCM Dolby Digital Dolby Digital Dolby Digital</td> </tr> <tr> <td>PCM</td> <td>Kaikki</td> <td>PCM</td> </tr> </tbody> </table>	Kohde	Äänitulo	Digitaalinen äänilähde	Automaattinen	MPEG Dolby Digital Dolby Digital Plus Pulse HE-AAC	PCM Dolby Digital Dolby Digital Dolby Digital	PCM	Kaikki	PCM
Kohde	Äänitulo	Digitaalinen äänilähde								
Automaattinen	MPEG Dolby Digital Dolby Digital Plus Pulse HE-AAC	PCM Dolby Digital Dolby Digital Dolby Digital								
PCM	Kaikki	PCM								
<b>TV-Kaiutin</b>	<p>Käyttää TV:n sisäistä kaiutinta, kun ulkoista Hi-Fi-järjestelmää käytetään. Voit käyttää TV:n kaiutinta äänilähtönä, vaikka videotuloa ei olisi.</p> <div style="border: 1px solid black; padding: 10px; margin-top: 10px;"> <p> <b>HUOMAUTUS</b></p> <ul style="list-style-type: none"> <li>Kun <b>television kaiutin</b> on sammutettu Simplink-kotiteatterin ollessa käytössä, äänilähdöksi valitaan automaattisesti kotiteatterin kaiutin, mutta kun <b>television kaiutin</b> käynnistetään, ääni kuuluu <b>television kaiuttimesta</b>.</li> <li>Jotkin <b>ÄÄNI</b>-valikot eivät ole käytössä, kun <b>TV-Kaiuttimen</b> asetus on <b>Pois</b>.</li> </ul> </div>									
<b>DTV-ääniasetukset</b> (vain digitaalisessa tilassa)	<p>Tällä toiminnolla voit valita äänityypin, kun tulosignaalisissa on useita äänityyppejä.</p> <table border="1"> <thead> <tr> <th>Tila</th> <th></th> </tr> </thead> <tbody> <tr> <td>Automaattinen</td> <td> <p>Automaattinen lähdön valinta seuraavasti: <b>HE-AAC &gt; Dolby Digital+ &gt; Dolby Digital &gt; MPEG</b>. (paitsi Tanskassa, Suomessa, Unkarissa, Italiassa, Latviassa, Liettuassa, Norjassa, Ruotsissa)</p> <p>Automaattinen lähdön valinta seuraavasti: <b>HE-AAC &gt; Dolby Digital+ &gt; MPEG &gt; Dolby Digital</b>. (vain Italiassa, Latviassa, Liettuassa)</p> <p>Automaattinen lähdön valinta: <b>Dolby Digital+ &gt; Dolby Digital &gt; HE-AAC &gt; MPEG</b> (vain Unkarissa).</p> <p>Jos digitaaliseksi äänentoistoksi on valittu PCM, automaattinen lähdön valinta on seuraava: <b>MPEG &gt; HE-AAC &gt; Dolby Digital+ &gt; Dolby Digital</b> (vain Tanskassa, Suomessa, Norjassa, Ruotsissa)</p> <p>Jos digitaaliseksi äänentoistoksi on valittu Automaattinen, automaattinen lähdönvalinta on seuraava: <b>Dolby Digital+ &gt; Dolby Digital &gt; HE-AAC &gt; MPEG</b> (vain Tanskassa, Suomessa, Norjassa, Ruotsissa)</p> </td> </tr> <tr> <td>HE-AAC, Dolby Digital+, Dolby Digital, MPEG</td> <td> <p>Käyttäjä voi valita haluamansa äänityypin.</p> <p>Esim. Jos <b>MPEG</b> on valittu, <b>MPEG</b> on aina lähtönä.</p> <p>Jos MPEG ei ole tuettu, muu äänityyppi asetetaan tässä järjestyksessä.</p> </td> </tr> </tbody> </table> <p style="text-align: right;">Katso s.78 (Äänen kielen valinta)</p>	Tila		Automaattinen	<p>Automaattinen lähdön valinta seuraavasti: <b>HE-AAC &gt; Dolby Digital+ &gt; Dolby Digital &gt; MPEG</b>. (paitsi Tanskassa, Suomessa, Unkarissa, Italiassa, Latviassa, Liettuassa, Norjassa, Ruotsissa)</p> <p>Automaattinen lähdön valinta seuraavasti: <b>HE-AAC &gt; Dolby Digital+ &gt; MPEG &gt; Dolby Digital</b>. (vain Italiassa, Latviassa, Liettuassa)</p> <p>Automaattinen lähdön valinta: <b>Dolby Digital+ &gt; Dolby Digital &gt; HE-AAC &gt; MPEG</b> (vain Unkarissa).</p> <p>Jos digitaaliseksi äänentoistoksi on valittu PCM, automaattinen lähdön valinta on seuraava: <b>MPEG &gt; HE-AAC &gt; Dolby Digital+ &gt; Dolby Digital</b> (vain Tanskassa, Suomessa, Norjassa, Ruotsissa)</p> <p>Jos digitaaliseksi äänentoistoksi on valittu Automaattinen, automaattinen lähdönvalinta on seuraava: <b>Dolby Digital+ &gt; Dolby Digital &gt; HE-AAC &gt; MPEG</b> (vain Tanskassa, Suomessa, Norjassa, Ruotsissa)</p>	HE-AAC, Dolby Digital+, Dolby Digital, MPEG	<p>Käyttäjä voi valita haluamansa äänityypin.</p> <p>Esim. Jos <b>MPEG</b> on valittu, <b>MPEG</b> on aina lähtönä.</p> <p>Jos MPEG ei ole tuettu, muu äänityyppi asetetaan tässä järjestyksessä.</p>			
Tila										
Automaattinen	<p>Automaattinen lähdön valinta seuraavasti: <b>HE-AAC &gt; Dolby Digital+ &gt; Dolby Digital &gt; MPEG</b>. (paitsi Tanskassa, Suomessa, Unkarissa, Italiassa, Latviassa, Liettuassa, Norjassa, Ruotsissa)</p> <p>Automaattinen lähdön valinta seuraavasti: <b>HE-AAC &gt; Dolby Digital+ &gt; MPEG &gt; Dolby Digital</b>. (vain Italiassa, Latviassa, Liettuassa)</p> <p>Automaattinen lähdön valinta: <b>Dolby Digital+ &gt; Dolby Digital &gt; HE-AAC &gt; MPEG</b> (vain Unkarissa).</p> <p>Jos digitaaliseksi äänentoistoksi on valittu PCM, automaattinen lähdön valinta on seuraava: <b>MPEG &gt; HE-AAC &gt; Dolby Digital+ &gt; Dolby Digital</b> (vain Tanskassa, Suomessa, Norjassa, Ruotsissa)</p> <p>Jos digitaaliseksi äänentoistoksi on valittu Automaattinen, automaattinen lähdönvalinta on seuraava: <b>Dolby Digital+ &gt; Dolby Digital &gt; HE-AAC &gt; MPEG</b> (vain Tanskassa, Suomessa, Norjassa, Ruotsissa)</p>									
HE-AAC, Dolby Digital+, Dolby Digital, MPEG	<p>Käyttäjä voi valita haluamansa äänityypin.</p> <p>Esim. Jos <b>MPEG</b> on valittu, <b>MPEG</b> on aina lähtönä.</p> <p>Jos MPEG ei ole tuettu, muu äänityyppi asetetaan tässä järjestyksessä.</p>									

**Stereo / kaksikanavaääni (vain analogisessa tilassa)**

Kun ohjelma on valittu, aseman äänitiedot näkyvät ohjelmapaikan ja aseman nimen yhteydessä.

- 1 Paina **Q. MENU (Pikavalikko)** -näppäintä, valitse siirtymispainikkeilla **Ääni** tai **Äänen kieli** ja paina **OK**.
- 2 Valitse siirtymispainikkeilla äänilähtö ja paina **OK**.

Lähetys	Kuvaruutunäyttö
<b>Mono</b>	MONO
<b>Stereo</b>	STEREO
<b>Kaksiääni</b>	DUAL I , DUAL II , DUAL I + II

- **Monoäänen valinta**

Jos stereosignaali on heikko stereovastaanotossa, voit vaihtaa monoääneen. Monovastaanoton äänen selkeys paranee.

- **Kielen valinta kaksiaäänilähetyksissä**

Jos ohjelmaa voidaan vastaanottaa kahdella kielellä (kaksikielisyys), voit vaihtaa kieleksi DUAL I, DUAL II tai DUAL I+II.

<b>DUAL I</b>	lähettää kaiuttimista lähetysten ensisijaisen kielen.
<b>DUAL II</b>	lähettää kaiuttimista lähetysten toissijaisen kielen.
<b>DUAL I+II</b>	lähettää kummastakin kaiuttimesta eri kieltä.

**Nicam-vastaanotto (vain analogisessa tilassa)**

Jos TV:ssä on NICAM-vastaanotin, korkealaatuista digitaalista NICAM (Near Instantaneous Companding Audio Multiplex) -ääntä voidaan vastaanottaa.

Äänilähtö voidaan valita vastaanotetun lähetysten mukaisesti.

- 1 Kun **NICAM**-monoääntä vastaanotetaan, voit valita vaihtoehdoista **NICAM MONO** tai **FM MONO**.
- 2 Kun **NICAM**-stereoääntä vastaanotetaan, voit valita **NICAM STEREO** tai **FM MONO**.  
Jos stereosignaali on heikko, valitse **FM MONO**.
- 3 Kun kaksiaäänistä **NICAM**-ääntä vastaanotetaan, voit valita vaihtoehdoista **NICAM DUAL I**, **NICAM DUAL II** ja **NICAM DUAL I+II** tai **FM MONO**.

**Äänen ulostulon valinta**

In AV, Komponentti, RGB tai HDMI -tilassa voit valita äänen ulostulon vasempaan ja oikeaan kaiuttimeen. Valitse äänilähtö.

**L+R:** L-äänitulon äänisignaali lähetetään vasempaan kaiuttimeen ja R-äänitulon äänisignaali oikeaan kaiuttimeen.

**L+L:** L-äänitulon äänisignaali lähetetään vasempaan kaiuttimeen ja oikeaan kaiuttimeen

**R+R:** R-äänitulon äänisignaali lähetetään vasempaan kaiuttimeen ja oikeaan kaiuttimeen

## ASENNUS-asetukset

- Kuva saattaa poiketa omasta televisiostasi.

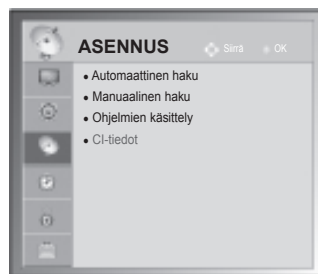

- 1 Avaa päävalikot valitsemalla **SETTINGS (Asetukset)**.
- 2 Valitse siirtymisnäppäimillä **ASENNUS** ja paina **OK**.
- 3 Valitse siirtymisnäppäimillä asetus tai toiminto ja paina **OK**.  
- Voit palata edelliselle tasolle valitsemalla ↶.
- 4 Kun olet valmis, paina **EXIT (Poistu)**.

Käytettävissä olevien ohjelma-asetusten kuvaus:

Asetus	Kuvaus
<b>Automaattinen haku</b>	Virtittää ja tallentaa kaikki antenni- ja kaapelitulojen saatavana olevat kanavat (Katso s.20).
<b>Manuaalinen haku</b>	Kanavien virtittäminen ja tallentaminen manuaalisesti (Katso s.22).
<b>Ohjelmien käsittely</b>	Muokkaa kanavia. (Katso s.24).
<b>CI-tiedot</b>	Voit katsella tiettyjä salattuja (maksullisia) palveluja (Katso s.26).
<b>DTV-kaapeliasetus</b> (vain kaapelitilassa)	Alue, jonka käyttäjä voi valita <b>Palveluntarjoaja</b> -valikosta vaihtelee riippuen <b>palveluntarjoajien</b> määrästä eri maissa. Jos tuettujen <b>palveluntarjoajien</b> määrä jokaisessa maassa on 1, vastaava toiminto ei ole käytössä. Kun <b>Palveluntarjoaja</b> on muutettu, varoitusikkuna ilmoittaa, että kanavakartta poistetaan, jos <b>OK</b> -näppäintä painetaan tai <b>Sulje</b> valitaan. Automaattisen haun ponnahdusikkuna avautuu, jos <b>Kyllä</b> valitaan.(Katso s.22).

## AIKA-asetukset

- Kuva saattaa poiketa omasta televisiostasi.

- 1 Avaa päävalikot painamalla **SETTINGS (Asetukset)**.
- 2 Valitse siirtymispainikkeilla **AIKA** ja paina **OK**.
- 3 Valitse siirtymispainikkeilla asetus tai toiminto ja paina **OK**.  
- Voit palata edelliselle tasolle valitsemalla ↶.
- 4 Kun olet valmis, paina **EXIT (Poistu)**.



Käytettävissä olevien aika-asetusten kuvaus:

Asetus	Kuvaus												
<b>Kello</b>	<p>Asettaa ajan, päiväyksen, aikavyöhykkeen ja kesäajan. Aika asetetaan automaattisesti digitaalisen kanavan signaaliin sisältyvien aseman aikatietojen mukaan. Aseta muussa tapauksessa aika ja päiväys manuaalisesti.</p> <div style="border: 1px solid black; padding: 10px; margin: 10px 0;"> <p><b>! HUOMAUTUS</b></p> <ul style="list-style-type: none"> <li>• Television kellonaika määräytyy television sijainnin aikavyöhykkeen ja GMT-ajan (Greenwich Mean Time) mukaan. Tiedot vastaanotetaan lähetyssignaalina, ja kellonaika päivittyy automaattisesti digitaalisella signaalilla.</li> <li>• Kun Aikavyöhyke-kohdan kaupungin kohdalla valitaan Siirtymä, voit muuttaa aikaa 1 tunnilla.</li> <li>• <b>Aikavyöhyke</b>-kohtaa voidaan muuttaa Automaattisessa tilassa.</li> </ul> </div> <div style="border: 1px solid black; padding: 10px; margin-top: 10px;"> <table border="1" style="width: 100%;"> <thead> <tr> <th style="background-color: #cccccc;">Aikavyöhyke</th> <th></th> </tr> </thead> <tbody> <tr><td>Magadan, Kamchatka</td><td rowspan="9"> <p>Tämä taulukko on Venäjän yhdeksän aikavyöhykkeen taulukko. Kun käyttäjä valitsee alueensa aikavyöhykkeen, laite asettaa automaattisesti ajan vastaavan alueen aikaan.</p> <p>Jos käyttäjä on valinnut alueensa, mutta lähetyksensä paikallisen ajan siirtoa ei tarjota tai jos alueen tiedot eivät vastaa toisiaan, käyttäjä voi valita Siirtymän kohteesta Aikavyöhyke oikean ajan asettamiseksi.</p> </td></tr> <tr><td>Vladivostok</td></tr> <tr><td>Jakutsk</td></tr> <tr><td>Irkutsk</td></tr> <tr><td>Krasnoyarsk</td></tr> <tr><td>Omsk</td></tr> <tr><td>Jekaterinburg</td></tr> <tr><td>Moskova, Samara</td></tr> <tr><td>Kaliningrad</td></tr> </tbody> </table> </div>	Aikavyöhyke		Magadan, Kamchatka	<p>Tämä taulukko on Venäjän yhdeksän aikavyöhykkeen taulukko. Kun käyttäjä valitsee alueensa aikavyöhykkeen, laite asettaa automaattisesti ajan vastaavan alueen aikaan.</p> <p>Jos käyttäjä on valinnut alueensa, mutta lähetyksensä paikallisen ajan siirtoa ei tarjota tai jos alueen tiedot eivät vastaa toisiaan, käyttäjä voi valita Siirtymän kohteesta Aikavyöhyke oikean ajan asettamiseksi.</p>	Vladivostok	Jakutsk	Irkutsk	Krasnoyarsk	Omsk	Jekaterinburg	Moskova, Samara	Kaliningrad
Aikavyöhyke													
Magadan, Kamchatka	<p>Tämä taulukko on Venäjän yhdeksän aikavyöhykkeen taulukko. Kun käyttäjä valitsee alueensa aikavyöhykkeen, laite asettaa automaattisesti ajan vastaavan alueen aikaan.</p> <p>Jos käyttäjä on valinnut alueensa, mutta lähetyksensä paikallisen ajan siirtoa ei tarjota tai jos alueen tiedot eivät vastaa toisiaan, käyttäjä voi valita Siirtymän kohteesta Aikavyöhyke oikean ajan asettamiseksi.</p>												
Vladivostok													
Jakutsk													
Irkutsk													
Krasnoyarsk													
Omsk													
Jekaterinburg													
Moskova, Samara													
Kaliningrad													

Asetus	Kuvaus
<b>TV:n sulkuaika/ Avausaika</b>	Asettaa TV:n automaattisen avaus- ja sulkuaajan. Aseta aika ja päiväys etukäteen, jotta voit käyttää tätä toimintoa.  <div style="border: 1px solid gray; padding: 10px; margin-top: 10px;"> <p><b>! HUOMAUTUS</b></p> <ul style="list-style-type: none"> <li>• Jos et paina mitään näppäintä 2 tunnin kuluessa siitä, kun Avausaika-toiminto on kytkenyt TV:n virran, TV siirtyy automaattisesti valmiustilaan.</li> <li>• Jos asetat saman ajan sekä sulkuaika- että avausajaksi, Sulkuaika-toimintoa käytetään.</li> </ul> </div>
<b>Uniajastin</b>	Asettaa ajan, jonka jälkeen TV:n virta katkaistaan. Kun sammutat television ja avaat sen uudelleen, uniajastimen toiminto poistetaan käytöstä.
<b>Autom. valmiustila (mallin mukaan)</b>	Jos automaattinen valmiustila on päällä etkä paina mitään näppäintä, TV menee automaattisesti valmiustilaan.  <div style="border: 1px solid gray; padding: 10px; margin-top: 10px;"> <p><b>! HUOMAUTUS</b></p> <ul style="list-style-type: none"> <li>• Tämä toiminto ei toimi Esittelytilassa tai ohjelmistopäivityksen aikana.</li> </ul> </div>

## LUKITUS-asetukset

- Kuva saattaa poiketa omasta televisiostasi.

- 1 Avaa päävalikot painamalla **SETTINGS (Asetukset)**.
- 2 Valitse siirtymispainikkeilla **LUKITUS** ja paina **OK**.
- 3 Valitse siirtymispainikkeilla asetus tai toiminto ja paina **OK**.  
- Voit palata edelliselle tasolle valitsemalla ↶.
- 4 Kun olet valmis, paina **EXIT (Poistu)**.

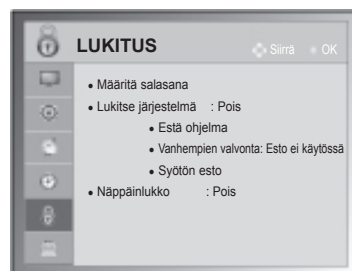

Käytettävissä olevien lukitusasetusten kuvaus:

Asetus	Kuvaus
<b>Määritä salasana</b>	Muuttaa 4-numeroista salasanaa. Oletus-PIN on 0 0 0 0. Jos Ranska on valittu maaksi, salasana ei ole 0, 0, 0, 0 vaan 1, 2, 3, 4. Jos Ranska on valittu maaksi, salasananaksi ei voi asettaa 0, 0, 0, 0. Jos unohtat salasanan, näppäile kauko-ohjaimessa 0, 3, 2, 5.
<b>Lukitus</b>	Järjestelmän lukitus otetaan käyttöön tai poistetaan käytöstä.
<b>Estä ohjelma</b>	Voit estää ohjelmat, joissa on lapsille sopimatonta sisältöä, painamalla vihreää näppäintä. Lukituskuvake näkyy estettyjen ohjelmien edellä. Ohjelmat voi valita, mutta ruutu on tyhjä, eikä ääntä kuulu. Voit katsella lukittua kanavaa antamalla salasanan. Käytä tätä toimintoa valitsemalla <b>Lukitse järjestelmä</b> -asetukseksi <b>Päällä</b>
<b>Vanhempien valvonta (vain digitaalisessa tilassa)</b>	Tämä toiminto toimii lähetyksasemalta saatujen tietojen perusteella. Jos signaali sisältää virheellisiä tietoja, tämä toiminto ei toimi. Tämän valikon käyttäminen edellyttää salasanaa. Televisio muistaa viimeksi valitun asetuksen, vaikka virta katkaistaan. Voit estää lapsia katsomasta tiettyjä aikuisille tarkoitettuja ohjelmia määritettyjen ikärajojen perusteella. Anna salasana, jos haluat katsella rajoitettua ohjelmaa. Luokitus vaihtelee maittain.
<b>Syötön esto</b>	Estä tulolähde. Käytä tätä toimintoa valitsemalla <b>Lukitse järjestelmä</b> -asetukseksi <b>Päällä</b>
<b>Näppäinlukko</b>	TV:n näppäinten lukitseminen ja vapauttaminen.

## ASETUS-asetukset

- Kuva saattaa poiketa omasta televisiostasi.



- 1 Avaa päävalikot painamalla **SETTINGS (Asetukset)**.
- 2 Valitse siirtymispainikkeilla **ASETUS** ja paina **OK**.
- 3 Valitse siirtymispainikkeilla asetus tai toiminto ja paina **OK**.  
- Voit palata edelliselle tasolle valitsemalla ↶.
- 4 Kun olet valmis, paina **EXIT (Poistu)**.



Käytettävissä olevien yleisasetusten kuvaus:

(mallin mukaan)

Asetus	Kuvaus																		
<b>Kieli</b>	Kielen valinta kuvaa tai ääntä varten.																		
	<b>Valinta</b>																		
Valikkokieli (Language)	Valitse haluamasi kieli.																		
Äänen kieli (vain digitaalisessa tilassa)	<p>Ääni-toiminnon avulla voit valita lähetyksen kielen. Jos lähetyksessä ei ole mukana valittua audiokieltä vastaavaa ääntä, toistetaan oletuskielen mukainen ääni.</p> <table border="1"> <thead> <tr> <th colspan="2">Äänen kielen OSD-tiedot</th> </tr> <tr> <th>Näyttö</th> <th>Tila</th> </tr> </thead> <tbody> <tr> <td>N.A</td> <td>Ei käytettävissä</td> </tr> <tr> <td></td> <td>MPEG-ääni</td> </tr> <tr> <td></td> <td>Dolby Digital ääni</td> </tr> <tr> <td></td> <td>Dolby Digital Plus -ääni</td> </tr> <tr> <td></td> <td>Ääni heikkonäköisiä varten</td> </tr> <tr> <td></td> <td>Ääni heikkokuuloisia varten</td> </tr> <tr> <td></td> <td>HE-AAC-ääni</td> </tr> </tbody> </table>	Äänen kielen OSD-tiedot		Näyttö	Tila	N.A	Ei käytettävissä		MPEG-ääni		Dolby Digital ääni		Dolby Digital Plus -ääni		Ääni heikkonäköisiä varten		Ääni heikkokuuloisia varten		HE-AAC-ääni
Äänen kielen OSD-tiedot																			
Näyttö	Tila																		
N.A	Ei käytettävissä																		
	MPEG-ääni																		
	Dolby Digital ääni																		
	Dolby Digital Plus -ääni																		
	Ääni heikkonäköisiä varten																		
	Ääni heikkokuuloisia varten																		
	HE-AAC-ääni																		
Tekstityksen kieli (vain digitaalisessa tilassa)	<p>Tekstitys-toiminto on käytettävissä, kun ohjelma on tekstitetty vähintään kahdella kielellä. Jos lähetyksessä ei ole mukana valittua tekstityskieltä vastaavaa tekstitystä, toistetaan oletuskielen mukainen tekstitys.</p> <table border="1"> <thead> <tr> <th colspan="2">Tekstityskielen OSD-tiedot</th> </tr> <tr> <th>Näyttö</th> <th>Tila</th> </tr> </thead> <tbody> <tr> <td>N.A</td> <td>Ei käytettävissä</td> </tr> <tr> <td></td> <td>Tekstitys teksti-TV:stä</td> </tr> <tr> <td></td> <td>Tekstitys heikkokuuloisille</td> </tr> </tbody> </table>	Tekstityskielen OSD-tiedot		Näyttö	Tila	N.A	Ei käytettävissä		Tekstitys teksti-TV:stä		Tekstitys heikkokuuloisille								
Tekstityskielen OSD-tiedot																			
Näyttö	Tila																		
N.A	Ei käytettävissä																		
	Tekstitys teksti-TV:stä																		
	Tekstitys heikkokuuloisille																		
Näyttökieli (vain digitaalisessa tilassa)	Käytä digitaalisessa tilassa teksti-TV:n kielitoimintoa, jos enemmän kuin yhtä teksti-TV-kieltä lähetetään. Jos valitun kielen teksti-TV-tietoja ei lähetetä, oletusarvoinen teksti-TV-kieli on käytössä.																		
<p><b>! HUOMAUTUS</b></p> <ul style="list-style-type: none"> <li>• Kun ensisijaisiksi äänen, tekstityksen tai teksti-TV:n kieliksi valitut kielet eivät ole käytettävissä, voit valita toissijaisen kielen.</li> <li>• Ääni/tekstitystieto voi olla esitetty yksinkertaisemmassa muodossa 1–3 merkillä, jotka lähetysasema lähettää.</li> <li>• Kun valitset lisä-äänen (ääni heikkonäköisiä/heikkokuuloisia varten) se saattaa toistaa osan pää-äänestä.</li> </ul>																			

Asetus	Kuvaus										
<b>Maa</b>	<p>Maan valinta.</p> <div style="border: 1px solid black; padding: 10px;"> <p> <b>HUOMAUTUS</b></p> <ul style="list-style-type: none"> <li>• Jos et viimeistele opastettua asennusta painamalla -painiketta tai jos OSD-kuvaruutu-näyttö aikakatkaistaan, asennusvalikko palaa toistuvasti ruutuun aina, kun television virta kytketään, kunnes asennus on valmis.</li> <li>• Jos valitset väärän maavaihtoehdon, teksti-TV ei ehkä näy oikein ruudulla, ja sen toiminnassa saattaa esiintyä virheitä.</li> <li>• CI (Common Interface) -toiminnon käytettävyys saattaa vaihdella maan paikallisten lähetystandardien mukaan.</li> <li>• DTV-tilan ohjauspainikkeet eivät ehkä ole käytettävissä johtuen maakohtaisista televisiolähetyolosuhteista.</li> <li>• Digitaalilähetyolosuhteiden mukaan kaikki DTV-toiminnot eivät välttämättä toimi maissa, joissa digitaalilähetyssäädöksiä ei ole standardoitu.</li> <li>• Maa-asetusta UK voi käyttää vain Isossa-Britanniassa.</li> <li>• Jos maa-asetuksena on "--", eurooppalaiset maanpäälliset digitaaliset lähetykset ovat käytettävissä, mutta muutamat DTV-toiminnot eivät ehkä toimi oikein.</li> </ul> </div>										
<b>Käytön helpottaminen</b> (vain digitaalisessa tilassa)	<table border="1"> <thead> <tr> <th colspan="2" data-bbox="305 701 1226 728">Valinta</th> </tr> </thead> <tbody> <tr> <td data-bbox="305 728 552 755">Heikkokuuloiset</td> <td data-bbox="552 728 1226 755">Tämä toiminto on tarkoitettu heikkokuuloisille.</td> </tr> <tr> <td data-bbox="305 755 552 865" rowspan="3">Äänen kuvaus</td> <td data-bbox="552 755 1226 865">Toiminto on näkövammaisia varten, ja se tarjoaa perusaudion lisäksi lisäselitystä televisio-ohjelman tapahtumista. Kun <b>Äänen kuvaus Päällä</b> on valittu, perusääni ja äänen kuvaus on saatavana ohjelmille, joissa on Äänen kuvaus -toiminto.</td> </tr> <tr> <td data-bbox="552 865 690 923">Äänenvoimakkuus</td> <td data-bbox="690 865 1226 923">Muuttaa Äänen kuvaus -toiminnon äänenvoimakkuutta</td> </tr> <tr> <td data-bbox="552 923 690 977">Merkkiääni</td> <td data-bbox="690 923 1226 977">Kuuluu, kun ohjelma, jossa on Äänen kuvaus -toiminto, valitaan</td> </tr> </tbody> </table>	Valinta		Heikkokuuloiset	Tämä toiminto on tarkoitettu heikkokuuloisille.	Äänen kuvaus	Toiminto on näkövammaisia varten, ja se tarjoaa perusaudion lisäksi lisäselitystä televisio-ohjelman tapahtumista. Kun <b>Äänen kuvaus Päällä</b> on valittu, perusääni ja äänen kuvaus on saatavana ohjelmille, joissa on Äänen kuvaus -toiminto.	Äänenvoimakkuus	Muuttaa Äänen kuvaus -toiminnon äänenvoimakkuutta	Merkkiääni	Kuuluu, kun ohjelma, jossa on Äänen kuvaus -toiminto, valitaan
Valinta											
Heikkokuuloiset	Tämä toiminto on tarkoitettu heikkokuuloisille.										
Äänen kuvaus	Toiminto on näkövammaisia varten, ja se tarjoaa perusaudion lisäksi lisäselitystä televisio-ohjelman tapahtumista. Kun <b>Äänen kuvaus Päällä</b> on valittu, perusääni ja äänen kuvaus on saatavana ohjelmille, joissa on Äänen kuvaus -toiminto.										
	Äänenvoimakkuus	Muuttaa Äänen kuvaus -toiminnon äänenvoimakkuutta									
	Merkkiääni	Kuuluu, kun ohjelma, jossa on Äänen kuvaus -toiminto, valitaan									
<b>ISM-menetelmä</b>	<p>Jos näytössä näkyy pitkään paikallaan pysyvä kuva, se näkyy haamukuvana silloinkin, kun kuvaa vaihdetaan. Vältä jättämästä liikkumatonta kuvaa näyttöön pitkäksi ajaksi.</p> <table border="1"> <thead> <tr> <th colspan="2" data-bbox="305 1039 1226 1066">Valinta</th> </tr> </thead> <tbody> <tr> <td data-bbox="305 1066 552 1105">Normal</td> <td data-bbox="552 1066 1226 1105">Aseta tämä, jos kuvan juuttuminen ei ole ongelma.</td> </tr> <tr> <td data-bbox="305 1105 552 1182">Orbiter</td> <td data-bbox="552 1105 1226 1182">Orbiter auttaa ehkäisemään haamukuvia. On kuitenkin vältettävä liikkumattomien kuvien jättämistä ruudulle. Kuvaruudun sisältö siirtyy 2 minuutin välein vaurioiden välttämiseksi.</td> </tr> <tr> <td data-bbox="305 1182 552 1263">Väripesu</td> <td data-bbox="552 1182 1226 1263">Näytön värialue siirtyi hieman ja valkokuvio näkyy vuorottain. Jälkikuvaa on vaikea havaita, kun väliaikainen jälkikuva poistetaan ja värikuvio on käytössä.</td> </tr> </tbody> </table>	Valinta		Normal	Aseta tämä, jos kuvan juuttuminen ei ole ongelma.	Orbiter	Orbiter auttaa ehkäisemään haamukuvia. On kuitenkin vältettävä liikkumattomien kuvien jättämistä ruudulle. Kuvaruudun sisältö siirtyy 2 minuutin välein vaurioiden välttämiseksi.	Väripesu	Näytön värialue siirtyi hieman ja valkokuvio näkyy vuorottain. Jälkikuvaa on vaikea havaita, kun väliaikainen jälkikuva poistetaan ja värikuvio on käytössä.		
Valinta											
Normal	Aseta tämä, jos kuvan juuttuminen ei ole ongelma.										
Orbiter	Orbiter auttaa ehkäisemään haamukuvia. On kuitenkin vältettävä liikkumattomien kuvien jättämistä ruudulle. Kuvaruudun sisältö siirtyy 2 minuutin välein vaurioiden välttämiseksi.										
Väripesu	Näytön värialue siirtyi hieman ja valkokuvio näkyy vuorottain. Jälkikuvaa on vaikea havaita, kun väliaikainen jälkikuva poistetaan ja värikuvio on käytössä.										
<b>Datapalvelu</b> (vain Irlanti)	<p>Tämän toiminnon avulla käyttäjät voivat valita asetukseksi MHEG Digitaalinen teksti-TV tai Teksti-TV, jos molemmat ovat käytettävissä.</p>										
<b>Tehdasasetukset</b>	<p>Tämä toiminto alustaa kaikki asetukset.</p> <div style="border: 1px solid black; padding: 10px;"> <p> <b>HUOMAUTUS</b></p> <ul style="list-style-type: none"> <li>• Jos <b>Lukitse järjestelmä</b> on Päällä ja unohdat salasanan, näppäile kauko-ohjaimessa 0, 3, 2, 5.</li> </ul> </div>										
<b>Anna käyttäjätunnus</b>	<p>Lisää käyttäjätunnuksen kytkettyihin laitteisiin</p>										

Asetus	Kuvaus
<b>Tila-asetus</b>	Oletusasetus on <b>Kotikäyttö</b> . Suosittelemme <b>Kotikäyttö</b> -tilan valitsemista kotikatsoelua varten.
<b>Valinta</b>	
Kotikäyttö	TV:tä katsellaan kotona.
Esittelytila	TV on myymälässä.
Esittelytila	TV:n erikoistoimintojen esittely. Voit peruuttaa esittelytilan painamalla mitä tahansa painiketta, paitsi äänenvoimakkuus- tai mykistyspainiketta.
<div style="border: 1px solid black; padding: 10px;"> <p><b>! HUOMAUTUS</b></p> <ul style="list-style-type: none"> <li>• <b>Esittelytila</b>-asetusta ei voi valita <b>Kotikäyttö</b>-tilassa.</li> <li>• <b>Esittelytila</b>-tilassa <b>Esittelytila</b>-asetuksena on automaattisesti <b>Päällä</b>.</li> <li>• Kun <b>Esittelytila</b>-asetuksena on <b>Pois Esittelytila</b>-tilassa, <b>Esittelytila</b> ei ole käytössä ja vain näyttö palautetaan.</li> <li>• Näyttö palautetaan automaattisesti 5 minuutin kuluttua <b>Esittelytila</b>-tilassa.</li> </ul> </div>	

## VERKKO-asetukset

- Kuva saattaa poiketa omasta televisiostasi.

(mallin mukaan)

- 1 Avaa päävalikot painamalla **SETTINGS (Asetukset)**.
- 2 Valitse siirtymisnäppäimillä **VERKKO** ja paina **OK**.
- 3 Valitse siirtymisnäppäimillä asetukset tai toiminto ja paina **OK**.  
- Voit palata edelliselle tasolle valitsemalla ↶.
- 4 Kun olet valmis, paina **EXIT (Poistu)**.

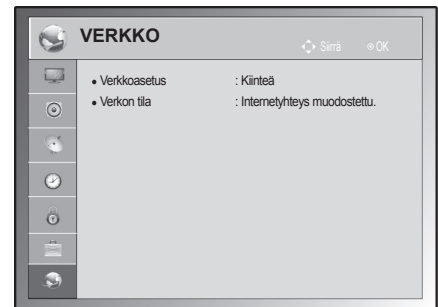

Käytettävissä olevien verkkoasetusten kuvaus:

Asetus	Kuvaus
<b>Verkkoasetus</b>	Määritä verkkoasetukset (54).
<b>Verkon tila</b>	Näytä verkon tila (55).



# KYTKENNÄT

Kytke ulkoisia laitteita televisioon ja valitse ulkoinen laite vaihtamalla tulolähdettä. Lisätietoja ulkoisen laitteen kytkemisestä on kyseisen laitteen käyttöoppaassa.

Hyväksytyt ulkoiset laitteet: HD-vastaanottimet, DVD-soittimet, videonauhurit, äänijärjestelmät, USB-tallennuslaitteet, tietokoneet, pelilaitteet ja muut ulkoiset laitteet.



## HUOMAUTUS

- Ulkoisen laitteen kytkentä voi vaihdella mallin mukaan.
- Kytke ulkoiset laitteet televisioon riippumatta TV-portin järjestyksestä.

## Peruskytkennät

Kytke ulkoiset laitteet TV:n takapaneelin portteihin.

- 1 Hanki ulkoinen laite, jonka haluat kytkeä televisioon seuraavan kuvan mukaisesti.
- 2 Tarkista ulkoisen laitteen liitäntätyyppi.
- 3 Tarkista liitännän tiedot laitteen mukaisesta kuvasta.

(mallin mukaan)

HD-vastaanotin



DVD-soittimet



VCR



Kaiutin



USB



PC



Pelilaite



### HUOMAUTUS

- Jos kytket pelilaitteen televisioon, käytä pelilaitteen mukana toimitettua kaapelia.
- Katso lisätietoja ulkoisen laitteen käyttöoppaasta.

- Tässä kytkentäoppaan osassa käytetään esimerkkinä kuvia 50/60PA65\*\*.

## HD-vastaanottimen, DVD-soittimen tai videonauhurin kytkeminen

Kytke HD-vastaanotin, DVD-soitin tai videonauhuri televisioon ja valitse sopiva tulolähde.

### HDMI-liitäntä

#### HDMI on paras tapa kytkeä laite.

Siirtää digitaalisen video- ja äänisignaalin ulkoisesta laitteesta televisioon. Kytke ulkoinen laite ja televisio HDMI-kaapelilla seuraavan kuvan mukaisesti.



#### HUOMAUTUS

- Käytä viimeisintä High Speed HDMI™ -kaapelia ja CEC (Customer Electronics Control) -toimintoa.
- High Speed HDMI™ -kaapelit siirtävät HD-signaalin vähintään 1080p tarkkuudella.

Voit kytkeä laitteen mihin tahansa HDMI-tuloporttiin. Käytetyllä portilla ei ole väliä.

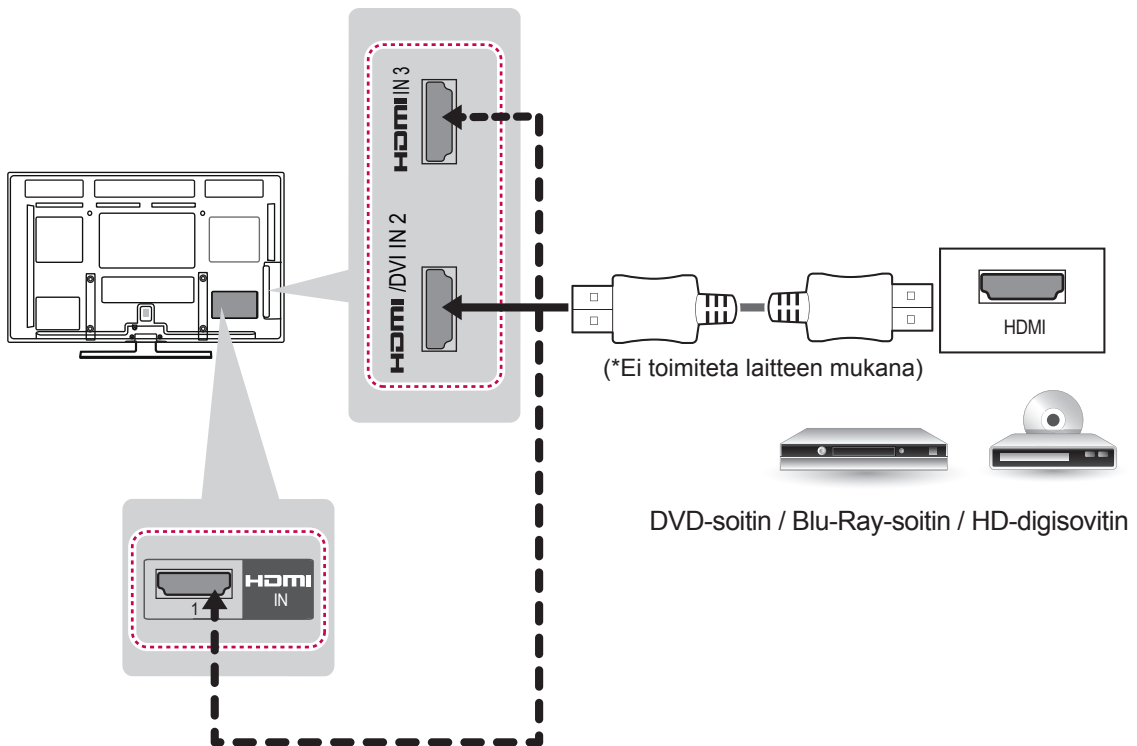

## DVI–HDMI-liitäntä

Siirtää digitaalisen videosignaalin ulkoisesta laitteesta televisioon. Kytke ulkoinen laite ja televisio DVI–HDMI-kaapelilla seuraavan kuvan mukaisesti. Kytke äänikaapeli äänisignaalin siirtämistä varten.

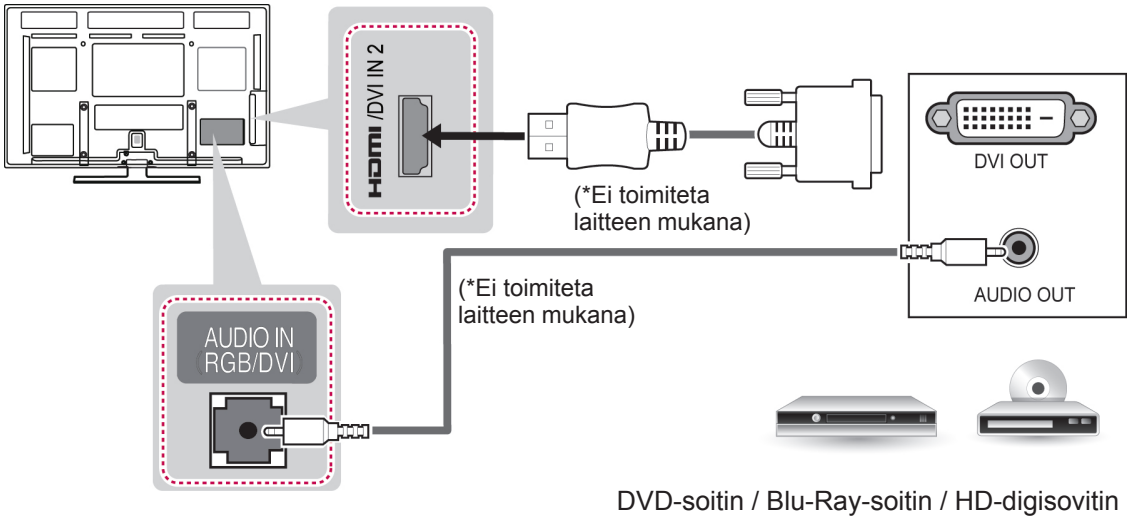

## Komponenttiliitäntä

Siirtää analogisen video- ja äänisignaalin ulkoisesta laitteesta televisioon. Kytke ulkoinen laite ja televisio komponenttikaapelilla seuraavan kuvan mukaisesti.



### HUOMAUTUS

- Jos kaapelit asennetaan väärin, kuva saattaa näkyä mustavalkoisena tai sen värit saattavat vääristyä.
- **Varmista, että kaapeli on samanvärisessä liitännässä.**

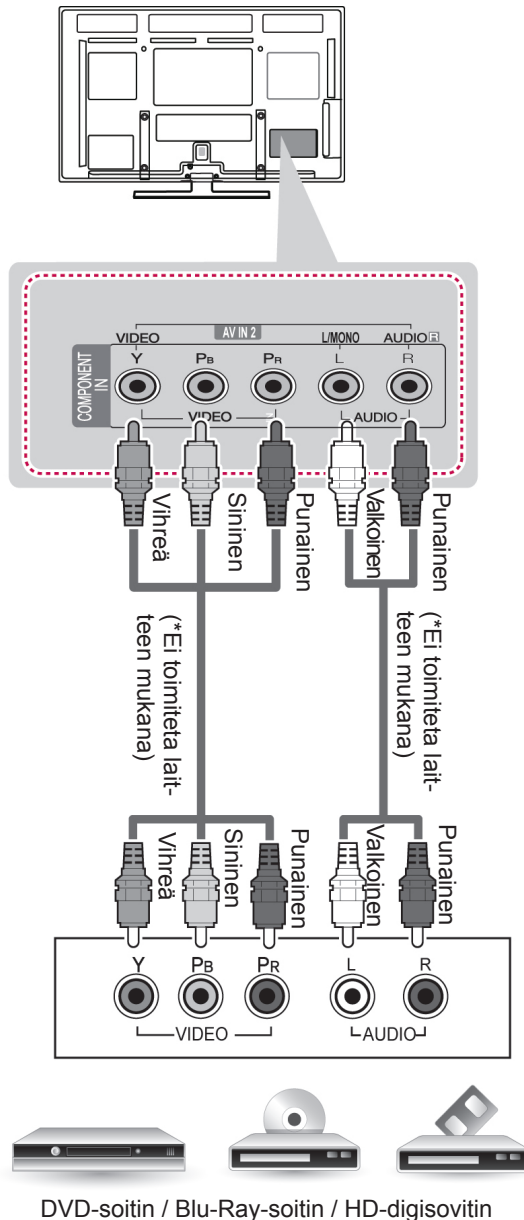

## Euro Scart -liitäntä

Siirtää video- ja äänisignaalin ulkoisesta laitteesta televisioon. Kytke ulkoinen laite ja televisio Euro Scart -kaapelilla seuraavan kuvan mukaisesti. Jos haluat näyttää kuvia käyttämällä progressiivista hakuja, käytä Euro Scart -kaapelia.



### HUOMAUTUS

- Kaikkien käytettävien Euro scart -kaapelien on oltava suojattuja.

Lähdön tyyppi	AV1 (TV-lähtö <sup>1</sup> )
Nykyinen tulomalli	
Digitaalinen televisio	O
Analoginen TV, AV	Analoginen televisio
Komponentti / RGB	Analoginen televisio
HDMI	Analoginen televisio

- 1 TV-lähtö: ulostulot analogisen television tai digitaalisen television signaaleille.

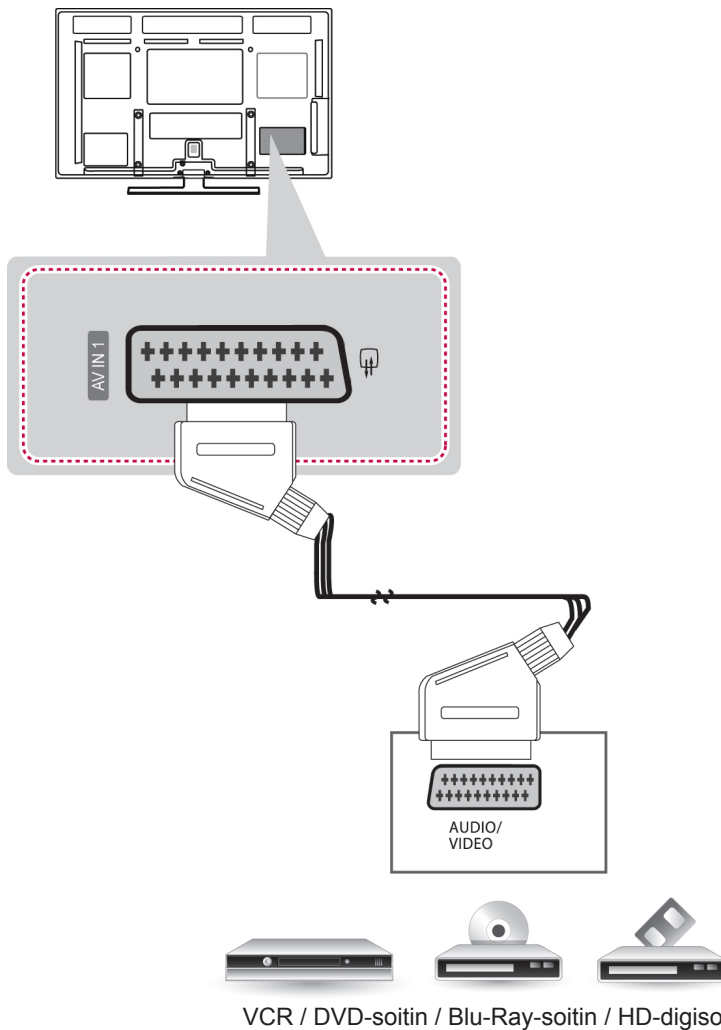

## Komposiittiliitäntä

Siirtää analogisen video- ja äänisignaalin ulkoisesta laitteesta televisioon. Kytke ulkoinen laite ja televisio komposiittikaapelilla seuraavan kuvan mukaisesti.



### HUOMAUTUS

- Jos videonauhurista tulee monoääni, kytke sen audiokaapeli television AUDIO L/MONO -liitäntään.

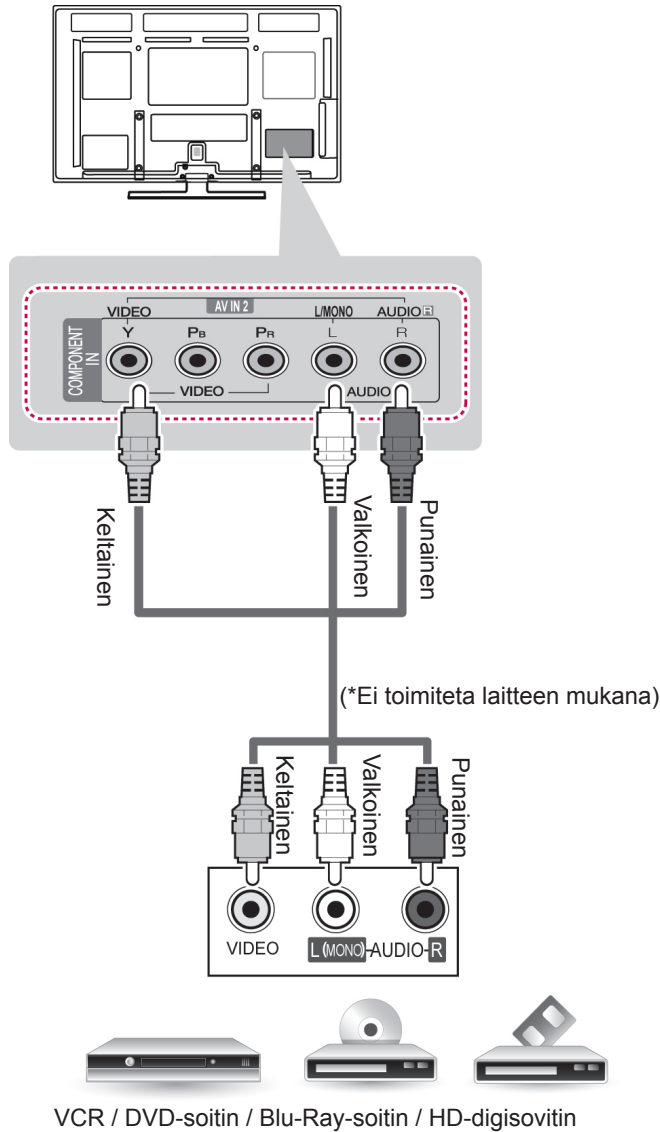

## Tietokoneen kytkeminen



### HUOMAUTUS

- Älä jätä liikkumatonta kuvaa televisioruutuun pitkäksi ajaksi. Liikkumaton kuva voi palaa näyttöön pysyvästi. Käytä aina näytönsäästäjä, kun se on mahdollista.
- Tietokoneillassa voi esiintyä kohinaa ja pystykuviota sekä kontrastin tai kirkkauden häiriöitä käytettäessä joitakin tarkkuuksia. Säädä tällöin tietokoneilan tarkkuutta, virkistystaajuutta, kirkkautta tai kontrastia, kunnes kuva on selkeä. Jos tietokoneen näytönohjaimen virkistystaajuutta ei voi säätää, vaihda tietokoneen näytönohjein tai ota yhteys näytönohjaimen valmistajaan.
- Vaaka- ja pystytaajuuksien tulosynkronoinnit ovat erilliset.
- Suosittelemme malleja 1920x1080 PC-tilaa varten parhaan kuvanlaadun saavuttamiseksi.
- Kytke tietokoneen näyttöliitäntään kiinnitetty signaalikaapeli television RGB (PC) -liitäntään tai tietokoneen HDMI-liitäntään kiinnitetty signaalikaapeli television HDMI IN (tai HDMI/DVI IN) -liitäntään.
- Kytke tietokoneen äänikaapeli television AUDIO INPUT -liitäntöihin. (Television mukana ei toimiteta kaapeleita.)
- Jos käytät äänikorttia, säädä tietokoneen ääntä tilanteen mukaan.
- Jos tietokoneen näyttökortista ei saada analogista ja digitaalista RGB-signaalia samanaikaisesti, kytke vain RGB tai HDMI IN (tai HDMI/DVI IN) -liitäntä, jotta näet tietokoneen tuottaman kuvan televisiossa.
- DOS-tila ei ehkä toimi HDMI-DVI-kaapelia käytettäessä.
- Jos käytössä on liian pitkä RGB-PC-kaapeli, näytössä saattaa näkyä häiriötä. On suositeltavaa käyttää alle 5 metrin kaapelia. Se varmistaa parhaan kuvanlaadun.

## HDMI-kytkentä, DVI–HDMI-kytkentä tai RGB-kytkentä

Kytke laite tavalla A, B, tai C.

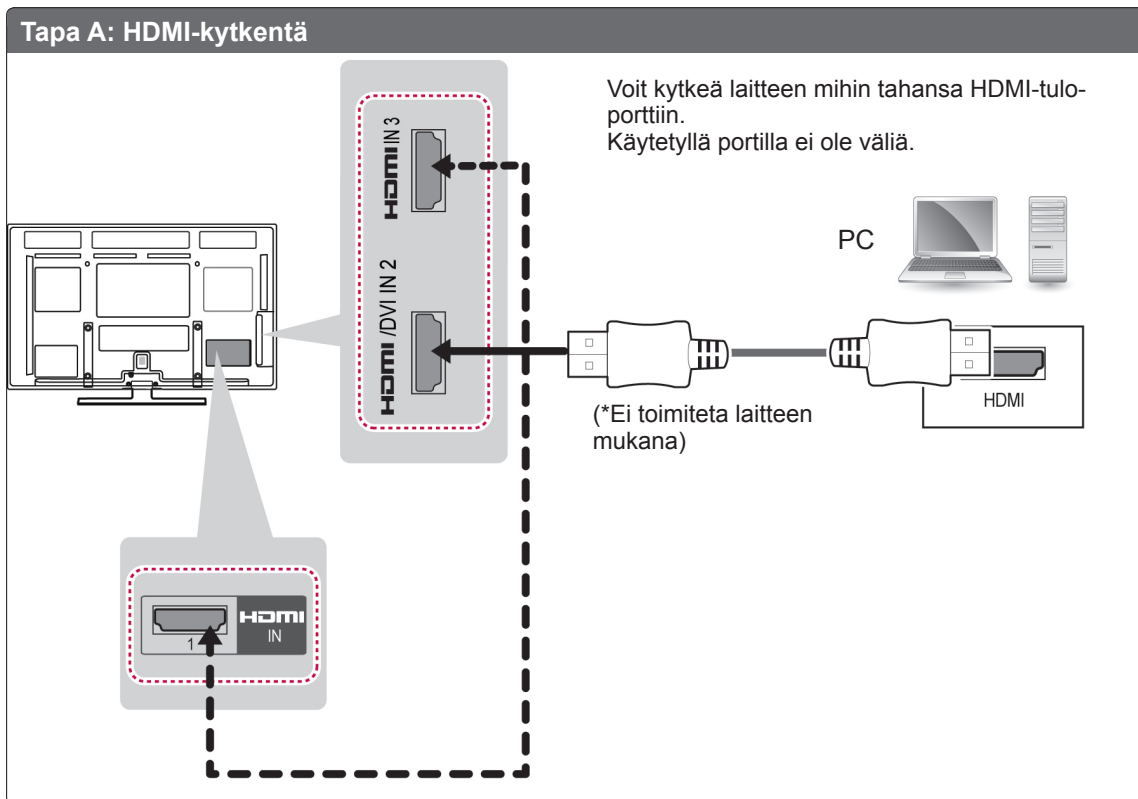



## Tapa B: DVI-HDMI-kytkentä

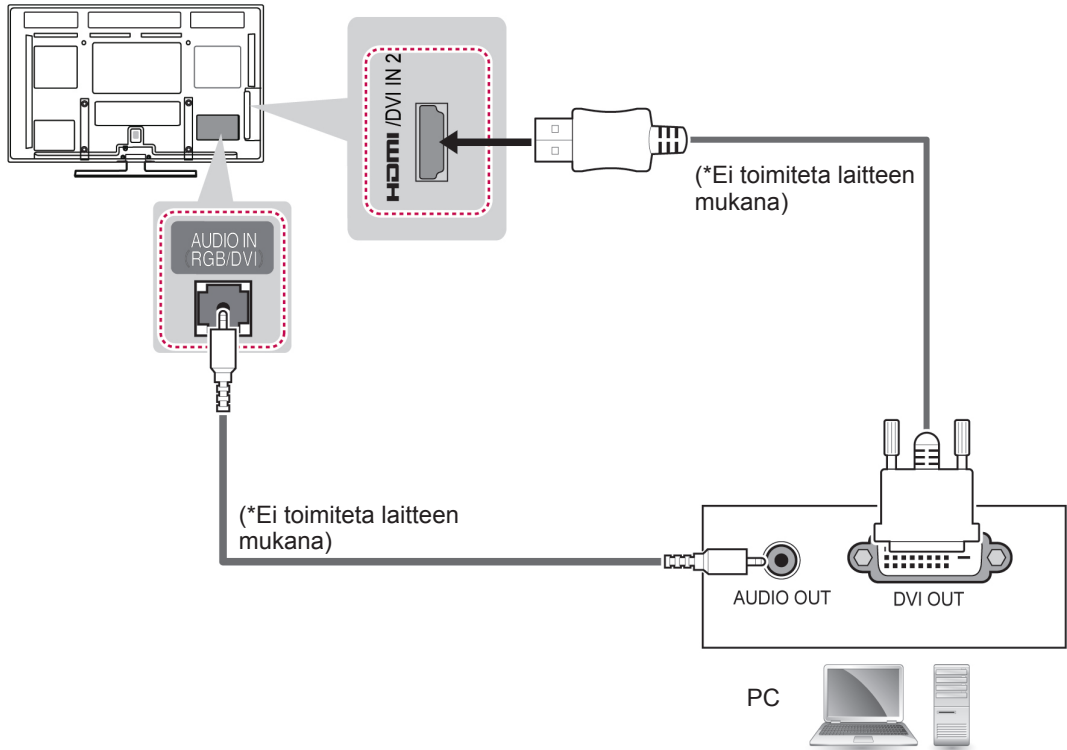

## Tapa C: RGB-kytkentä

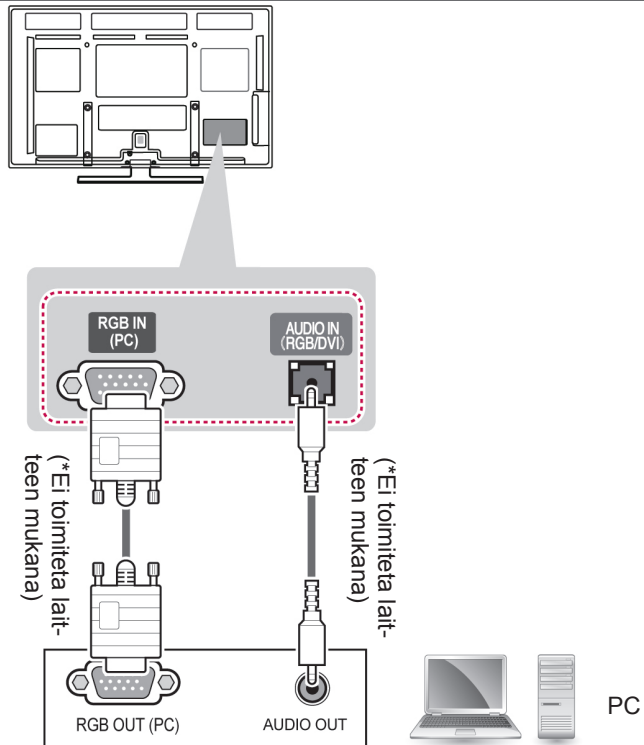

## Äänijärjestelmän kytkeminen

Käytä lisävarusteena hankittavaa ulkoista äänijärjestelmää sisäisen kaiuttimen sijasta.



### HUOMAUTUS

- Jos käytät lisävarusteena saatavaa ulkoista äänilaitetta sisäisen kaiuttimen sijasta, poista TV-kaiutin käytöstä.

## Digitaalinen optinen ääniliitäntä

Siirtää digitaalisen äänisignaalin televisiosta ulkoiseen laitteeseen. Kytke ulkoinen laite ja televisio optisella äänikaapelilla seuraavan kuvan mukaisesti.



### HUOMAUTUS

- Älä katso optiseen porttiin. Lasersäde saattaa vahingoittaa näköä.
- Jos ääni on ACP (Audio Copy Protection) -suojattu, se voi estää digitaalisen äänilähdön.

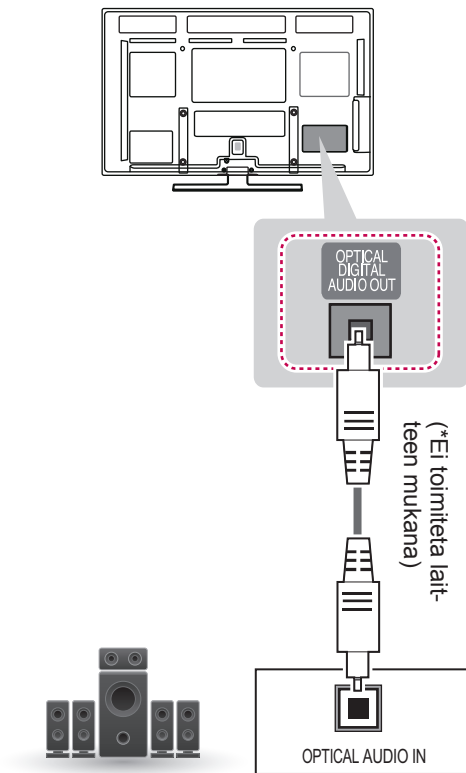

Digitaalinen äänijärjestelmä

## USB-liitäntä

Kytke televisioon USB-tallennuslaite, kuten USB-Flash-muisti, ulkoinen kiintolevy tai USB-muistikortinlukija, ja käytä multimediatiedostoja Smart Share -valikosta.

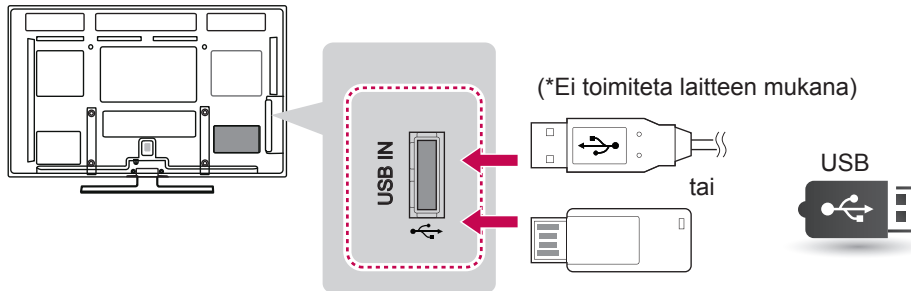

## CI-moduulin kytkeminen

Katsele salattuja (maksullisia) palveluja digitaalisessa TV-tilassa.

### ! HUOMAUTUS

- Tarkista, että CI-moduuli on asetettu PCMCIA-korttipaikkaan oikein päin. Jos moduulia ei ole asetettu oikein, se voi vahingoittaa televisiota ja PCMCIA-korttipaikkaa.

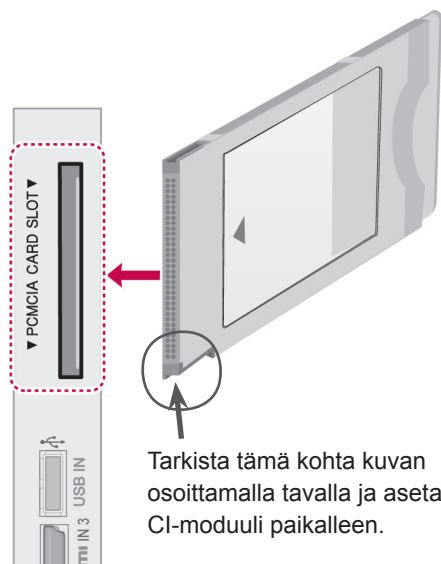

## SIMPLINK-liitäntä

Ohjaa TV:n kauko-ohjaimella AV-laitetta, joka on kytketty HDMI-kaapelilla HDMI-CEC-portin kautta. TV tukee vain HDMI-CEC-yhteensopivia laitteita..

Kytke HDMI-kaapelin toinen pää TV:n takapaneelin HDMI/DVI IN- tai HDMI IN -liitäntään ja toinen pää SIMPLINK-laitteeseen.

SIMPLINK-toimintoa ei tueta langattoman yhteyden kautta.



### HUOMAUTUS

- Jos kytketty laite ei tue HDMI-CEC-liitäntää, SIMPLINK-toimintoa ei voi käyttää.
- SIMPLINK-toiminnon käyttämiseen tarvitaan High Speed HDMI -kaapeli, joka tukee \*CEC-toimintoa. (\*CEC: Consumer Electronics Control).

## SIMPLINK-toiminnon ottaminen käyttöön

- 1 Näytä tulolähteet painamalla **INPUT** (Sisääntulo).
- 2 Käytä SIMPLINK-valikoita painamalla punaista näppäintä.
- 3 Valitse siirtymispainikkeilla **Päällä**.
- 4 Valitse laite siirtymispainikkeilla ja paina **OK**.

- Kuva saattaa poiketa omasta televisiostasi.

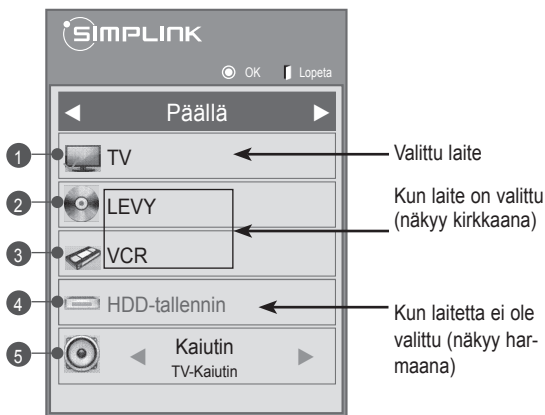

Nro	Kuvaus
1	Edellinen katseltu TV-kanava näytetään.
2	Toistaa levyjä. Jos useita levyjä on saatavana, levyn nimi näkyy ruudun alareunassa.
3	Ohjaa kytkettyä videonauhuria.
4	HDD-tallenteiden toisto: ohjaa kiintolevyn tallenteita.
5	Äänilähtö kotiteatterin kaiuttimeen tai äänilähtö televisioon: äänilähdön vaihtaminen kotiteatterin ja TV:n kaiuttimien välillä.

- Valitun laitteen edellä näkyy valintamerkki.
- Saatavana olevat laitteet näkyvät kirkaalla värillä.
- Muut laitteet näkyvät harmaina.

### 5 Ohjaa valittua AV-laitetta.

- **Suoratoisto:** Kun olet kytkenyt AV-laitteet televisioon, voit ohjata laitteita suoraan ja toistaa mediasisältöjä ilman lisäasetuksia.
- **Valitse AV-laite:** Voit valita jonkin televisioon kytketyistä AV-laitteista.
- **Levyn toisto:** Ohjaa kytkettyjä AV-laitteita siirtymisnäppäimillä ja näppäimillä **OK**, **▶, ■, ||, ◀◀ ja ▶▶**.
- **Katkaise laitteiden virta:** Kun katkaiset TV:n virran, myös kytkettyjen laitteiden virta katkaistaan.
- **Vaihda äänilähtö:** Vaivaton tapa vaihtaa äänilähtöä.
- **Synkronoi virran kytkeminen:** Kun SIMPLINK-laite, joka on kytketty HDMI-liitäntään, aloittaa toiston, TV:n virta kytketään automaattisesti.



### HUOMAUTUS

- Jos vaihdat tulolähdettä painamalla **INPUT** (Sisääntulo) -painiketta, SIMPLINK-toiminto lopetetaan.
- Jos valitset laitteen, jossa on kotiteatteritoiminto, äänilähdöksi vaihdetaan automaattisesti kotiteatterin kaiutin ja TV-kaiutin poistetaan käytöstä.
- Jos kytketty SIMPLINK-kotiteatterijärjestelmä ei toista TV:n ääntä, kytke TV:n takapaneelissa oleva **DIGITAL AUDIO OUT** -liitäntä SIMPLINK-laitteen takapaneelissa olevaan **DIGITAL AUDIO IN** -liitäntään optisella kaapelilla.

# TEKSTI-TV

- Tämä ominaisuus ei ole käytettävissä kaikissa maissa.

Teksti-TV on monien TV-asemien toimittama maksuton palvelu, joka tarjoaa ajantasaista tietoa muun muassa uutisista, säästä, TV-ohjelmista ja osakekursseista.

Tämän laitteen teksti-TV-dekooderi tukee normaali teksti-TV-, TOP-teksti- ja pikateksti-järjestelmiä. SIMPLE (normaali teksti-TV) sisältää lukuisia sivuja, jotka voidaan valita suoraan antamalla sivun numero. TOP ja FASTEXT ovat uudenaikaisempia menetelmiä, jotka mahdollista teksti-TV-tietojen valinnan nopeasti ja helposti.

## Ota käyttöön tai poista käytöstä

Avaa Teksti-TV painamalla **TEXT (Teksti)**. Pääsivu tai viimeksi katsottu sivu ilmestyy näkyviin.

Sivun otsikkorivillä näkyy kaksi sivunumeroa, TV-kanavan nimi, päivämäärä ja kellonaika. Ensimmäinen sivunumero kertoo valitun sivun, toinen taas näkyvissä olevan sivun.

Sulje Teksti-TV painamalla **TEXT (Teksti)**. TV palaa aiempaan tilaansa.

## Normaali teksti-TV

### Sivun valinta

- 1 Anna sivunumero kolmen numeron sarjana numeropainikkeilla. Jos näppäilet väärin, syötä kolmen numeron sarja loppuun ja anna sitten oikea sivunumero uudelleen.
- 2 Valitse  $P \wedge \vee$  ( $P + -$ ) -painikkeella edellinen tai seuraava sivu.

## Top-teksti

Käyttöopas näyttää kuvaruudun alareunassa neljä värikenttää: punainen, vihreä, keltainen ja sininen. Keltainen kenttä tarkoittaa seuraavaa ryhmää ja sininen seuraavaa lohkoa.

### Lohkon, ryhmän ja sivun valinta

- 1 Siirry sinisellä painikkeella lohkosta toiseen.
- 2 Siirry keltaisella painikkeella seuraavaan ryhmään ja edelleen automaattisesti seuraavaan lohkoon.
- 3 Siirry vihreällä painikkeella seuraavalle mahdolliselle sivulla ja edelleen automaattisesti seuraavaan ryhmään.
- 4 Voit käyttää myös  $P \wedge$  ( $P +$ ) -painiketta. Punaisella painikkeella pääset edelliseen valintaan. Voit myös käyttää  $P \vee$  ( $P -$ ) -painiketta.

### Suora sivun valinta

Voit toimia myös samoin kuin normaalin teksti-TV:n tapauksessa, eli antaa sivunumeron suoraan numeronäppäimillä.

## Fastext

Teksti-TV:n sivut on värikoodattu kuvaruudun alareunassa ja ne valitaan värinäppäimiä painamalla.

### Sivun valinta

- 1 Paina **T.OPT (Tekstivalinta)** -painiketta ja valitse sitten siirtymispainikkeilla **[T]** valikko. Näytä hakemistosivu.
- 2 Voit valita sivuja alareunan värikoodien mukaisesti vastaavilla värinäppäimillä.
- 3 Kuten normaalissa teksti-TV:ssä, voit valita pikatekstitalassa sivun antamalla kolminumeroisen sivunumeron numeronäppäimillä.
- 4 Valitse **P ^ v (P + -)** -painikkeella edellinen tai seuraava sivu.

## Teksti-TV:n erikoistoiminto

Paina **T. OPT (Tekstivalinta) -painiketta** ja valitse siirtymispainikkeilla **Tekstivalinta**-valikko.

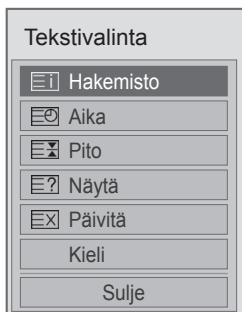

#### **[T]** Hakemisto

Valitsee jokaisen hakemistosivun.

#### **[A]** Aika

Kun katselet televisio-ohjelmaa, valitsemalla tämän valikon saat kellonajan näkyviin ruudun oikeaan yläkulmaan.

Teksti-TV:tä käytettäessä tällä painikkeella voidaan valita alasivu. Alasivun numero näkyy kuvaruudun alareunassa. Voit lukita tai vaihtaa alasivun painamalla punaista painiketta, vihreää painiketta, < > -painikkeita tai numero-painikkeita.

#### **[X]** Pito

Pysäyttää automaattisen sivunvaihdon, jos sivu koostuu 2:sta tai useammasta alasivusta. Alasivujen määrä näytetään yleensä kellonajan alapuolella. Tätä näppäintä painettaessa lukitussymboli ilmestyy kuvaruudun vasempaan yläkulmaan ja automaattinen sivunvaihto keskeytyy. Kun tämä valikko on valittu, ruudun vasemmassa yläkulmassa näkyy pysäytysmerkki ja automaattinen sivunvaihto ei ole käytössä.

#### **[?]** Näytä

Voit näyttää salattuja tietoja, kuten visailujen vastauksia, valitsemalla tämän valikon.

#### **[X]** Päivitä

Näyttää TV-kuvaa sillä aikaa kuin valittua sivua haetaan. Symboli näkyy kuvaruudun vasemmassa yläkulmassa. Kun päivitetty sivu on käytettävissä, näyttö vaihtaa tähän sivunumeroon. Valitse valikko uudelleen, kun haluat katsoa päivitettyä tekstitelevision sivua.

#### Kieli (mallin mukaan)

Näyttää saatavilla olevat kielitiedot digitaalitalassa, jolloin voit vaihtaa teksti-TV:n kielen.

### **!** HUOMAUTUS

- Isossa-Britanniassa (digitaalisessa tilassa), **T. OPT**-näppäin ei toimi.

# DIGITAALINEN TEKSTI-TV

- Toimii vain Isossa-Britanniassa ja Irlannissa. Voit käyttää televisiossa digitaalista teksti-TV:tä, jossa muun muassa teksti ja grafiikka ovat huomattavasti parempia. Digitaalisella teksti-TV:llä voi myös käyttää digitaalisia teksti-TV-palveluja ja muita digitaalista teksti-TV:tä lähettäviä erikoispalveluja.

## Teksti-TV digitaalisessa palvelussa



- 1 Valitse numeropainikkeilla tai **P**  $\wedge$  **v** (**P** + -) -painikkeella digitaalinen palvelu, joka lähettää digitaalista teksti-TV:tä.
- 2 Noudata digitaalisen teksti-TV:n ohjeita ja siirry seuraavaan vaiheeseen painamalla **TEXT (Teksti)**, **OK**, siirtymispainikkeita, **punaista**, **vihreää**, **keltaista**, **sinistä** tai numeropainikkeita jne.
- 3 Vaihda digitaalista teksti-TV-palvelua valitsemalla toinen palvelu numeropainikkeilla tai **P**  $\wedge$  **v** (**P** + -) -painikkeella.

## Teksti-TV digitaalisessa palvelussa



- 1 Valitse numeropainikkeilla tai **P**  $\wedge$  **v** (**P** + -) -painikkeella palvelu, joka lähettää digitaalista teksti-TV:tä.
- 2 Siirry teksti-TV:hen painamalla **TEXT (Teksti)** -painiketta tai väripainikkeita.
- 3 Noudata digitaalisen teksti-TV:n ohjeita ja siirry seuraavaan vaiheeseen painamalla **OK**, **siirtymispainikkeita**, **punaista**, **vihreää**, **keltaista**, **sinistä** tai numeropainikkeita jne.
- 4 Sulje digitaalinen teksti-TV painamalla **TEXT (Teksti)** -painiketta tai väripainikkeita ja palaa TV:n katseluun.

Joissakin palveluissa teksti-tv:tä voi käyttää painamalla punaista painiketta.

# HUOLTO

Päivitä ja puhdista TV säännöllisesti, jotta sen suorituskyky säilyy korkeana ja käyttöikä on pitkä.

## TV:n puhdistus



### VAROITUS

- Muista katkaista virta ja irrottaa virtakaapelit ja muut kaapelit ennen puhdistusta.
- Kun TV on pitkään käyttämättömänä, irrota virtajohto seinäpistorasiasta, jotta salama tai virtapiikki ei vahingoittaisi vastaanotinta.

## Ruutu ja kehys

Poista pöly tai kevyt lika pyyhkimällä pinta kuivalla, puhtaalla ja pehmeällä kankaalla.

Poista pinttynyt lika pehmeällä kankaalla, joka on kostutettu puhtaassa vedessä tai miedossa pesuliouksessa. Pyyhi pinta välittömästi tämän jälkeen kuivalla kankaalla.



### VAROITUS

- Älä työnnä, hankaa tai kolhi pintaa kynnellä tai terävällä esineellä, sillä se voi vaurioittaa näyttöä ja aiheuttaa kuvan vääristymistä.
- Älä käytä kemikaaleja, kuten vahaa, bentseeniä, alkoholia, ohenteita, hyönteismyrkkyjä, ilmanraikastajia tai voiteluaineita, sillä ne voivat vahingoittaa näytön pintaa ja aiheuttaa värivirheitä.

## Runko ja jalusta

Poista pöly tai kevyt lika pyyhkimällä pinta kuivalla, puhtaalla ja pehmeällä kankaalla.

Poista pinttynyt lika pehmeällä kankaalla, joka on kostutettu puhtaassa vedessä tai miedossa pesuliouksessa. Pyyhi pinta välittömästi tämän jälkeen kuivalla kankaalla.



### VAROITUS

- Älä suihkuta nestettä pinnalle. Jos television sisään pääsee vettä, seurauksena voi olla tulipalo, sähköisku tai toimintahäiriö.
- Älä käytä kemikaaleja, jotka voivat vaurioittaa pintaa.

## Virtajohto

Poista virtajohtoon kertynyt pöly tai lika säännöllisesti.



## Ruudun Image burn- tai Burn-in-ilmion välttäminen

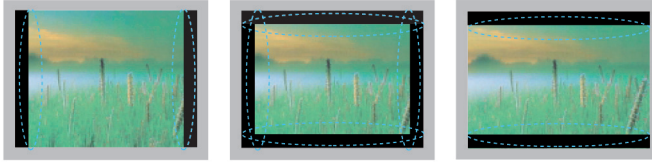

- Jos pysäytyskuva jää TV-ruutuun pitkäksi aikaa, se voi aiheuttaa näyttöön pysyvän vääristymän. Tätä kutsutaan nimellä image burn tai burn-in, eikä takuu korvaa sitä
- Jos TV:n kuvasuhteena on pitkään 4:3, näyttö voi vaurioitua letterbox-palkkien alueella.
- Älä jätä pysäytyskuvaa TV-ruutuun pitkäksi aikaa (2 tuntia tai enemmän LCD-televisiossa, 1 tuntia tai enemmän plasmatelevisiossa) välttääksesi tämän ongelman.

# VIANMÄÄRITYS

## Yleinen

Ongelma	Ratkaisu
TV:tä ei voi ohjata kauko-ohjaimella.	<ul style="list-style-type: none"> <li>Tarkista televisiossa oleva kauko-ohjaintunnistin ja yritä uudelleen.</li> <li>Varmista, että television ja kauko-ohjaimen välissä ei ole esteitä.</li> <li>Tarkista, että paristot toimivat ja että ne on asennettu oikein (+ ja +, - ja -).</li> </ul>
Ruudulla ei näy kuvaa, eikä ääntä kuulu.	<ul style="list-style-type: none"> <li>Varmista, että vastaanottimessa on virta.</li> <li>Varmista, että virtajohto on kytketty seinäpistorasiaan.</li> <li>Tarkista seinäpistorasian kunto kytkemällä siihen jokin muu laite.</li> </ul>
Kuva tulee näkyviin hitaasti, kun TV:n virta kytketään.	<ul style="list-style-type: none"> <li>Kuva on pimennetty käynnistyksen aikana. Tämä on normaalia. Jos kuva ei tule näkyviin muutaman minuutin kuluttua, irrota TV:n virtajohto 30 sekunniksi ja yritä uudelleen. Jos kuvaa ei vielä näy, ota yhteys valtuutettuun huoltoon.</li> </ul>
Ulkoisia laitteita ei voi kytkeä.	<ul style="list-style-type: none"> <li>Katso ohjeet <b>Peruskytkennät</b>-kohdasta ja kytke ulkoinen laite.</li> </ul>
TV:n virta katkeaa äkillisesti.	<ul style="list-style-type: none"> <li>Tarkista virranhallinnan asetukset. Virransaanti voi olla katkonaista.</li> <li>Tarkista, onko automaattinen Uniajastin otettu käyttöön Aika-asetuksissa. Katso kohta <b>Uniajastin</b>.</li> <li>Jos TV ei saa signaalia, se sammuu automaattisesti 15 minuutin käyttämättömyyden jälkeen.</li> </ul>

## Ääni

Ongelma	Ratkaisu
Kuvat näkyvät, mutta ääntä ei kuulu.	<ul style="list-style-type: none"> <li>Paina  + tai - -näppäimiä.</li> <li>Tarkista, onko ääni vaimennettu painamalla <b>MUTE (Mykistys) -painiketta</b>.</li> <li>Selaa muita kanavia. Lähetyksessä voi olla ongelmia.</li> <li>Varmista, että äänikaapelit on kytketty oikein.</li> </ul>
Yksi kaiuttimista kohisee tai ei toista ääntä.	<ul style="list-style-type: none"> <li>Ympäristön kosteuden tai lämpötilan muutokset voivat aiheuttaa epätavallista ääntä, kun televisio käynnistetään tai sammutetaan.</li> <li>Tuote toimii oikein.</li> </ul>

## Video

Ongelma	Ratkaisu
Kuva näkyy mustavalkoisena tai värit ovat heikot.	<ul style="list-style-type: none"> <li>Säädä väriasetuksia <b>KUVA</b>-valikossa.</li> <li>Pidä vastaanotin riittävällä etäisyydellä muista sähkölaitteista.</li> <li>Selaa muita kanavia. Lähetyskässä voi olla ongelmia.</li> </ul>
Ruudussa näkyy vaaka- tai pysty-palkkeja tai kuva on sumea.	<ul style="list-style-type: none"> <li>Tarkista, aiheuttaako jokin paikallinen lähde (sähkölaite tai -työkalu) häiriöitä.</li> </ul>
Kuvassa on viivoja tai juovia	<ul style="list-style-type: none"> <li>Tarkista antenni tai käännä se oikeaan suuntaan.</li> </ul>
Ruudussa näkyy haamukuvia vastaanottimen sammuttamisen jälkeen	<ul style="list-style-type: none"> <li>Ruudussa pitkään ollut pysäytyskuva on voinut vaurioittaa pikseleitä (image burn). Vältä näytön pikselien vaurioituminen käyttämällä näytönsäästäjää.</li> </ul>
Virta on kytketty, mutta ruutu on hyvin tumma.	<ul style="list-style-type: none"> <li>Säädä kirkkautta ja kontrastia <b>KUVA</b>-valikossa.</li> </ul>
Ruudulla näkyy teksti Ei signaalia.	<ul style="list-style-type: none"> <li>Varmista, että signaalikaapeli on kytketty TV:n ja laitteiden väliin oikein.</li> <li>Tarkista valittu tulolähde painamalla <b>INPUT (Sisääntulo) -painiketta</b>.</li> </ul>
Kuvan sijainti ruudulla on väärä.	<ul style="list-style-type: none"> <li>Säädä kuvan sijaintia <b>KUVA</b>-valikossa.</li> <li>Tarkista, että tuote tukee näytönohjaimen tarkkuutta ja taajuutta. Jos taajuus ei ole tuetulla alueella, aseta suositeltu tarkkuus käyttämällä ulkoisen laitteen näyttöasetuksia.</li> </ul>
Ruudun taustalla näkyy ohuita viivoja.	<ul style="list-style-type: none"> <li>Tarkista videokaapeliyhteys.</li> </ul>
Ruudulla näkyy vaakakohinaa tai merkit sumenevat.	<ul style="list-style-type: none"> <li>Säädä vaiheasetuksia <b>KUVA</b>-valikossa. Katso lisäohjeita osiosta <b>NÄYTTÖ</b>.</li> </ul>
Jotkin kanavat eivät näy kunnolla	<ul style="list-style-type: none"> <li>Selaa muita kanavia. Lähetyskässä voi olla ongelmia.</li> <li>Aseman signaali voi olla heikko. Tarkista antennin asento.</li> <li>Tarkista, aiheuttaako jokin paikallinen sähkölaite tai -työkalu häiriöitä.</li> </ul>

## Pentouch

Ongelma	Ratkaisu
Kosketuskynä ei toimi.	<ul style="list-style-type: none"> <li>Varmista, että siirryit Pentouch-tilaan kauko-ohjaimella.</li> <li>Varmista, että Pentouch-sovitinkappale on kytketty tietokoneeseen ja että punainen LED-valo palaa.</li> <li>Varmista, että kosketuskynässä on virta painamalla .</li> <li>Varmista, että kosketuskynälle on muodostettu pariliitos. (Pariliitos on muodostettu oikein, jos punainen LED-valo syttyy kerran, kun kosketuskynän <b>Touch Home (Kosketus/aloitus)</b> painiketta painetaan.)</li> <li>Määritä tietokonenäyttö näkymään vain televisiossa.</li> </ul>
Televisionruutu ei näytä normaalilta, kun Pentouch on käytössä.	<ul style="list-style-type: none"> <li>Tarkista, että tietokone on kytketty oikein televisioon.</li> <li>Tarkista, että optimaalinen tarkkuus on käytössä.</li> <li>Aseta television kuvasuhteeksi Just Scan (Vain haku).</li> </ul>
Kosketuskynä koskettaa väärää kohtia.	<ul style="list-style-type: none"> <li>Määritä tietokonenäyttö näkymään vain televisiossa.</li> <li>Jos kosketuskynällä kosketettu television kohta ei vastaa tietokoneella näkyvää kohtaa, kun tietokone ja televisio on kytketty toisiinsa PC-signaalikaapelilla (RGB), valitse television kauko-ohjaimella [Home (Aloitus)] → [PICTURE (KUVA)] → [SCREEN (NÄYTTÖ)] (RGB) ja säädä näyttöä valitsemalla [Auto Configure (Autom. asetukset)].</li> </ul>
Kosketuskynä liikkuu epätasaisesti.	<ul style="list-style-type: none"> <li>Tarkista, ovatko tietokone ja televisio liian kaukana toisistaan. Tarkista, onko tietokoneen ja television välillä liikaa esteitä.</li> <li>Tarkista, onko tietokoneessa käynnissä paljon muita sovelluksia. (Sulje muut sovellukset Pentouchin käytön ajaksi.)</li> </ul>

# TEKNISET TIEDOT

MALLIT		42PA45**	42PA49**
Mitat (L x K x S)	Jalusta	983,6 mm x 655,0 mm x 246,7 mm	983,6 mm x 655,0 mm x 246,7 mm
	Ei jalustaa	983,6 mm x 601,3 mm x 58,0 mm	983,6 mm x 601,3 mm x 58,0 mm
Paino	Jalusta	20,6 kg	20,6 kg
	Ei jalustaa	19,0 kg	19,0 kg
MALLIT		50PA45**	50PA49**
Mitat (L x K x S)	Jalusta	1168,0 mm x 758,0 mm x 297,0 mm	1168,0 mm x 758,0 mm x 297,0 mm
	Ei jalustaa	1168,0 mm x 704,0 mm x 53,0 mm	1168,0 mm x 704,0 mm x 53,0 mm
Paino	Jalusta	28,2 kg	28,2 kg
	Ei jalustaa	25,8 kg	25,8 kg
MALLIT		50PA55**	50PA65**
Mitat (L x K x S)	Jalusta	1168,0 mm x 758,0 mm x 297,0 mm	1168,0 mm x 758,0 mm x 297,0 mm
	Ei jalustaa	1168,0 mm x 704,0 mm x 53,0 mm	1168,0 mm x 704,0 mm x 53,0 mm
Paino	Jalusta	28,8 kg	28,8 kg
	Ei jalustaa	26,4 kg	26,4 kg
MALLIT		60PA55**	60PA65**
Mitat (L x K x S)	Jalusta	1386,8 mm x 883,2 mm x 354,7mm	1386,8 mm x 883,2 mm x 354,7mm
	Ei jalustaa	1386,8 mm x 818,2 mm x 53,0 mm	1386,8 mm x 818,2 mm x 53,0 mm
Paino	Jalusta	40,6 kg	40,6 kg
	Ei jalustaa	36,4 kg	36,4 kg
CI-moduulin koko (leveys x korkeus x syvyys)		100,0 mm x 55,0 mm x 5,0 mm	

Tuotteen teknisiä tietoja (yllä) voidaan muuttaa ilman ennakoilmoitusta tuotteen toimintojen päivittämisen vuoksi.

Tietoja virtalähteestä ja virrankulutuksesta on laitteeseen kiinnitettyssä tarrassa.

Käyttöympäristö	Käyttölämpötila	0 °C - 40 °C
	Käyttöympäristön kosteus	Alle 80 %
	Säilytyslämpötila	-20 °C - 60 °C
	Säilytyskosteus	Alle 85 %

	Digitaalinen TV <sup>1</sup>	Digitaalinen TV	Analoginen televisio
Televisiojärjestelmä	DVB-T/T2 DVB-C	DVB-T DVB-C	PAL/SECAM B/G/D/K, PAL I/II, SECAM L/L <sup>2</sup>
Taajuusalue	VHF, UHF		VHF: E2 - E12, UHF: E21 - E69, CATV: S1 - S20, HYPER: S21 - S47
Tallennettavien kanavien enimmäismäärä	1,800		
Ulkoisen antennin impedanssi	75 Ω		75 Ω

1 Vain mallit, joissa on DVB-T2-tuki

2 Paitsi mallit, joissa on DVB-T2-tuki

#### RGB-PC-, HDMI/DVI-PC-tila

Tarkkuus	Vaakataajuus (kHz)	Pystytaajuus (Hz)
640x350	31,468	70,09
720x400	31,469	70,08
640x480	31,469	59,94
800x600	37,879	60,31
1024x768	48,363	60,00
1360x768	47,712	60,01
1280x1024 (HDMI-PC)	63,981	60,02
1920x1080	67,5	60,00

(ei koske malleja 42/50PA45\*\*)

#### HDMI/DVI-DTV-tila

Tarkkuus	Vaakataajuus (kHz)	Pystytaajuus (Hz)
720 x 480	31,469 31,5	59,94 60
720 x 576	31,25	50
1 280 x 720	37,5 44,96 45	50 59,94 60
1 920 x 1 080	33,72 33,75 28,125 26,97 27 33,716 33,75 56,25 67,43 67,5	59,94 60 50 23,97 24 29,976 30,00 50 59,94 60

#### Komponenttiportin kytkentä

Television komponenttiliitännät	Y	P <sub>B</sub>	P <sub>R</sub>
---------------------------------	---	----------------	----------------

DVD-soittimen videolähtöliitännät	Y	P <sub>B</sub>	P <sub>R</sub>
	Y	B-Y	R-Y
	Y	Cb	Cr
	Y	Pb	Pr

Signaali	Komponentti
480i/576i	O
480p/576p	O
720p/1080i	O
1080p	O (vain 50 Hz / 60 Hz)

## Videotila

Tiedosto Tiedostonimen tarkenne	Video-dekooderi	Audio-koodekki	Suurin mahdolli- nen tarkkuus
mpg, mpeg	MPEG1, MPEG2	MP2, MP3, Dolby Digital, LPCM	1920 x 1080. 30p (vain Motion JPEG 640 x 480, 30p)
dat	MPEG1	MP2	
ts, trp, tp	MPEG2, H.264, VC1	MP2, MP3, Dolby Digital, AAC, HE-AAC	
vob	MPEG1, 2	MP2, MP3, Dolby Digital, LPCM	
mp4, mov	MPEG4, DivX 3.11, DivX 4.12, DivX 5.x, DivX 6, Xvid 1.00, Xvid 1.01, Xvid 1.02, Xvid 1.03, Xvid 1.10- beta1/2, H.264	AAC, HE-AAC, MP3	
.mkv	H.264, MPEG-1,2,4	MP2, MP3, Dolby Digital, AAC HE-AAC, LPCM	
divx, avi	MPEG2, MPEG4, DivX 3.11, DivX 4, DivX 5, DivX 6, Xvid 1.00, Xvid 1.01, Xvid 1.02, Xvid 1.03, Xvid 1.10-beta1/2, H.264	MP2, MP3, Dolby Digital, LPCM, ADPCM, AAC, HE-AAC	
Motion JPEG (avi, mp4, mkv)	JPEG	LPCM, ADPCM	
asf, wmv	VC1	WMA	
flv	Sorenson H.263, H264	MP3, AAC	

# IR-KOODIT

- (Tämä toiminto ei ole käytettävissä kaikissa malleissa.)

Koodi (Heksa)	Toiminnot	Huomautus
08	⏻(POWER)	Kauko-ohjaimen painike (virta päälle/pois)
95	ENERGY SAVING (Virransäästö)	Kauko-ohjaimen painike
0B	INPUT (Sisääntulo)	Kauko-ohjaimen painike
F0	TV/RAD	Kauko-ohjaimen painike
10–19	Numeropainike 0-9	Kauko-ohjaimen painike
53	LIST (Luettelo)	Kauko-ohjaimen painike
1A	Q.VIEW (Pikakatselu)	Kauko-ohjaimen painike
02	↗ +	Kauko-ohjaimen painike
03	↘ -	Kauko-ohjaimen painike
1E	FAV (Suosikki)	Kauko-ohjaimen painike
09	MUTE (Mykistys)	Kauko-ohjaimen painike
00	P ^ (P +)	Kauko-ohjaimen painike
01	P v (P -)	Kauko-ohjaimen painike
43	SETTINGS (Asetukset)	Kauko-ohjaimen painike
AB	GUIDE (Opas)	Kauko-ohjaimen painike
45	Q.MENU (Pikavalikko)	Kauko-ohjaimen painike
28	↶	Kauko-ohjaimen painike
AA	INFO	Kauko-ohjaimen painike
5B	EXIT (Poistu)	Kauko-ohjaimen painike
44	OK	Kauko-ohjaimen painike
40	^	Kauko-ohjaimen painike
41	v	Kauko-ohjaimen painike
07	<	Kauko-ohjaimen painike
06	>	Kauko-ohjaimen painike
72	Punainen	Kauko-ohjaimen painike
71	Vihreä	Kauko-ohjaimen painike
63	Keltainen	Kauko-ohjaimen painike
61	Sininen	Kauko-ohjaimen painike
20	TEXT (Teksti)	Kauko-ohjaimen painike
21	T.OPT(T.Option) (Tekstivalinta)	Kauko-ohjaimen painike
39	SUBTITLE (Tekstitys)	Kauko-ohjaimen painike
B1	■	Kauko-ohjaimen painike
B0	▶	Kauko-ohjaimen painike
BA		Kauko-ohjaimen painike
8E	▶▶	Kauko-ohjaimen painike
8F	◀◀	Kauko-ohjaimen painike
79	RATIO (Suhde)	Kauko-ohjaimen painike
91	AD	Kauko-ohjaimen painike
30	AV MODE (AV-tila)	Kauko-ohjaimen painike
7E	SIMPLINK	Kauko-ohjaimen painike

# ULKOISEN OHJAUSLAITTEEN ASENNUS

## RS-232C-kaapelin kytkentä

Kun television RS-232C-liitäntä kytketään ulkoiseen ohjauslaitteeseen (tietokoneeseen tai AV-ohjausjärjestelmään), television toimintoja voidaan kauko-ohjata.

Kytke ohjauslaitteen sarjaliitäntäkaapeli television takapaneelissa olevaan RS-232C-liitäntään.

Huom: RS-232C-kaapelia ei toimiteta television mukana.

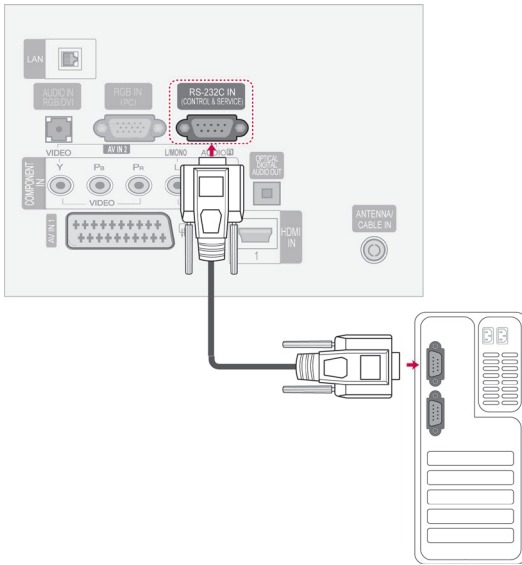

SUOMI

## Liitintyyppi: 9-nastainen D-SUB, uros

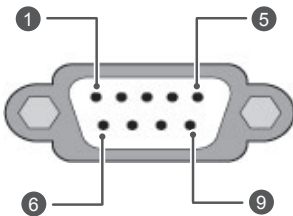

Nro	Nastan nimi
1	Ei kytketty
2	RXD (Datan vastaanotto)
3	TXD (Datan lähetyk)
4	DTR (DTE-puoli valmiina)
5	GND
6	DSR (DCE-puoli valmiina)
7	RTS (Lähetyspyyntö)
8	CTS (Valmis lähetykseen)
9	Ei kytketty

## RS-232C-liittimen kytkennät

### 7-johtimen kytkentä (RS-232C -kaapelin vakiokytkentä)

	PC	TV	
RXD	2	3	TXD
TXD	3	2	RXD
GND	5	5	GND
DTR	4	6	DSR
DSR	6	4	DTR
RTS	7	8	CTS
CTS	8	7	RTS

D-Sub 9                      D-Sub 9

### 3-johtimen kytkentä (ei vakiokytkentä)

	PC	TV	
RXD	2	3	TXD
TXD	3	2	RXD
GND	5	5	GND
DTR	4	6	DTR
DSR	6	4	DSR
RTS	7	7	RTS
CTS	8	8	CTS

D-Sub 9                      D-Sub 9

### Anna käyttäjätunnus

Aseta käyttäjätunnus. Reaalitietojen määrittäminen  
Katso s. 110

- 1 Avaa päävalikot valitsemalla **SETTINGS (Asetukset)**.
- 2 Valitse siirtymispainikkeilla **ASETUS** ja paina **OK**.
- 3 Valitse siirtymispainikkeilla **ANNA KÄYTTÄJÄ-TUNNUS** ja paina **OK**.
- 4 Valitse käyttäjätunnus selaamalla vasemmalle tai oikealle ja valitse **Sulje**. Säätoalue on 1–99.
- 5 Kun olet valmis, paina **EXIT (POISTU)**.



## Tietoliikenneasetukset

- Siirtonopeus: 9600 bps (UART)
- Tavun pituus: 8 bittiä
- Pariteetti: Ei ole
- Lopetusbittejä: 1
- Tietojen muoto: ASCII-koodi
- Käytä ristikkäiskaapelia.

## Komentoluettelo

	KOMENTO 1	KOMENTO 2	DATA (heksades.)		KOMENTO 1	KOMENTO 2	DATA (heksades.)
01. Virta	k	a	00–01	13. Diskantti	k	r	00–64
02. Kuvasuhde	k	c	(Katsos.107)	14. Basso	k	s	00–64
03. Näytön pimennys	k	d	(Katsos.107)	15. Tasapaino	k	t	00–64
04. Äänen mykistys	k	e	00–01	16. Väriläm- pötila	x	u	00–64
05. Äänenvoi- makkuuden säätö	k	f	00–64	17. ISM-mene- telmä	j	p	(Katsos.109)
06. Kontrasti	k	g	00–64	18. Virran- säätö	j	q	00–05
07. Kirkkaus	k	h	00–64	19. Automaatti- nen määritys	j	u	01
08. Väri	k	i	00–64	20. Viritysko- mento	m	a	(Katsos.109)
09. Sävy	k	j	00–64	21. Ohjelma Lisää/Ohita	m	b	00–01
10. Terävyys	k	k	00–32	22. Näppäin	m	c	Näppäin- koodi
11. OSD- valinta	k	l	00–01	23. Tulosigna- alin valinta (pää)	x	b	(Katsos.110)
12. Kauko- ohjaimen lukitustila	k	m	00–01				

- \* HUOMAUTUS: USB-yhteys ei tue mm. toimintoja DivX, EMF eikä mitään komentoja, paitsi Power(ka) ja Key(mc). Niitä käsitellään NG-tilassa.

## Lähetys- ja vastaanotto-protokolla

### Lähetys

**[komento1][komento2][ ][Set ID][ ][Data][Cr]**

[Komento 1]	:	Ensimmäinen TV:n ohjaukomento (j, k, m tai x)
[Komento 2]	:	Toinen TV:n ohjaukomento
[Laitteen tunnus]	:	Voit säätää laitteen tunnusta, kun haluat valita tietyn näytön tunnusnumeron asetusvalikosta. Arvoalue on 1–99. Jos numeroksi annetaan 0, ohjaus koskee jokaista kytkettyä TV-laitetta. Tunnusnumero esitetään valikossa kymmenjärjestelmän kokonaislukuna (1–99) ja lähetys/vastaanotto-protokollassa heksadesimaalisena (0x0–0x63).
[DATA]	:	Komentotietojen lähettäminen "FF" tarkoittaa komennon tilan lukemista.
[Cr]	:	Rivinvaihto ASCII-koodi "0x0D"
[ ]	:	ASCII-koodi "väli (0x20)"

### OK-kuittaus

**[komento2][ ][Set ID][ ][OK][Data][x]**

\* Laite lähettää tämän muodon mukaisen kuittauksen (ACK), kun vastaanotetut tiedot ovat kelvollisia. Jos tietojen lukutila on valittu, kuittaus ilmaisee nykyisen tilan. Jos tietojen kirjoitustila on valittu, kuittaus palauttaa tietokoneen lähettämät tiedot.

### Virhekuittaus

**[komento2][ ][Set ID][ ][NG][Data][x]**

\* Näyttö lähettää tämänmuotoisen kuittauksen (ACK), kun vastaanotetut tiedot eivät ole kelvollisia. Syy on kielletyn toiminnon valinta tai tiedonsiirtovirhe.

**Data 00: Kielletty koodi**

**01. Virran kytkentä (komento: k a)**

- Kytkee tai katkaisee television virran.

Siirto [k][a][ ] [Set ID][ ] [Data][Cr]

Data 00 : Katkaise virta      01 : Kytke virta

Kuittaus [a][ ] [Set ID][ ] [OK/NG][Data][x]

- Ilmoittaa virran kytkemisestä tai katkaisemisesta.

Siirto [k][a][ ] [Set ID][ ] [FF][Cr]

Kuittaus [a][ ] [Set ID][ ] [OK/NG][Data][x]

\* Jos mikä tahansa muu toiminto lähettää tiedon 0xFF tässä muodossa, kuittaus ilmaisee kunkin kuittaustilanteen tilan.

\* OK-kuittaus, Virhekuittaus. ja muut viestit voivat näkyä näytössä, kun TV:n virta on kytkettyä.

**02. Kuvasuhde (komento: k c) (pääkuvakoko)**

- Kuvamuodon säätäminen. (pääkuvan muoto)  
Voit säätää näytön muotoa myös Kuvasuhde-asetuksella Q.MENU (Pikavalikko) -valikossa tai **KUVA**-valikossa.

Siirto [k][c][ ] [Set ID][ ] [Data][Cr]

Data 01 : Normaali näyttö      07 : 14:9  
(4:3)                              09 : Vain haku  
02 : Laajakuva (16:9)      0B : Täysi leveys  
06 : Alkuperäinen          10-1F : Elokuvazoomaus 1 - 16

Kuittaus [c][ ] [Set ID][ ] [OK/NG][Data][x]

- \* PC-tuloliitäntää varten voit valita kuvasuhteeksi joko 16:9 tai 4:3.
- \* DTV/HDMI (1080i 50 Hz / 60 Hz, 720p 50Hz / 60 Hz, 1080p 24 Hz / 30 Hz / 50 Hz / 60 Hz), Component(720p, 1080i, 1080p 50 Hz / 60 Hz) -tilassa Vain haku-toiminto on käytettävissä.

\* Täysi leveys -asetusta tuetaan vain valinnoissa Digitaalinen, Analoginen ja AV.

**03. Näytön pimennys (komento: k d)**

- Valitsee, onko näyttö pimennetty vai ei.

Siirto [k][d][ ] [Set ID][ ] [Data][Cr]

Data 00 : Näyttö ei pimennetty (kuva näkyy)  
Videon mykistys ei pimennetty  
01 : Näyttö pimennetty (kuva ei näy)  
10 : Videon mykistys käytössä

Kuittaus [d][ ] [Set ID][ ] [OK/NG][Data][x]

\* Vain videon mykistystä käytettäessä kuvaruutunäyttö näkyy televisiossa. Näytön mykistystä käytettäessä kuvaruutunäyttö ei näy televisiossa.

**04. Äänen mykistys (komento: k e)**

- Valitsee, onko ääni mykistetty vai ei.  
Ääni voidaan mykistää myös kauko-ohjaimen MUTE-painikkeella.

Siirto [k][e][ ] [Set ID][ ] [Data][Cr]

Data 00 : Ääni mykistetty  
01 : Ääni ei mykistetty (äänenvoim. päällä)

Kuittaus [e][ ] [Set ID][ ] [OK/NG][Data][x]

**05. Äänenvoimakkuuden säätö (komento: k f)**

- Suurentaa tai pienentää äänenvoimakkuutta.  
Äänenvoimakkuutta voidaan säätää myös kaukosäätimen ÄÄNENVOIMAKKUUSpainikkeilla.

Siirto [k][f][ ] [Set ID][ ] [Data][Cr]

Data Pienin arvo : 00 - Suurin arvo: 64

\* Katso kohta Reaalitietojen määrittäminen. Katso s.110.

Kuittaus [f][ ] [Set ID][ ] [OK/NG][Data][x]

**06. Kontrasti (komento: k g)**

- Muuttaa kuvan kontrastia.  
Voit säätää kontrastia myös **KUVA**-valikossa.

Siirto [k][g][ ] [Set ID][ ] [Data][Cr]

Data Pienin arvo : 00 - Suurin arvo: 64

\* Katso kohta Reaalitietojen määrittäminen. Katso s.110.

Kuittaus [g][ ] [Set ID][ ] [OK/NG][Data][x]

**07. Kirkkaus (komento: k h)**

- Muuttaa kuvan kirkkautta.  
Voit säätää kirkkautta myös **KUVA**-valikossa.

Siirto [k][h][ ] [Set ID][ ] [Data][Cr]

Data Pienin arvo : 00 - Suurin arvo: 64

\* Katso kohta Reaalitietojen määrittäminen. Katso s.110.

Kuittaus [h][ ] [Set ID][ ] [OK/NG][Data][x]

**08. Väri (komento: k i)**

- Muuttaa kuvan väriä.  
Voit säätää värejä myös **KUVA**-valikossa.

Siirto [k][i][ ] [Set ID][ ] [Data][Cr]

Data Pienin arvo : 00 - Suurin arvo: 64

\* Katso kohta Reaalitietojen määrittäminen. Katso s.110.

Kuittaus [i][ ] [Set ID][ ] [OK/NG][Data][x]

**09. Sävy (komento: k j)**

- ▶ Muuttaa kuvan värisävyä.  
Voit säätää värisävyä myös **KUVA**-valikossa.

`Siirto [k][j][ ] [[Set ID][ ] [Data][Cr]`

Data Punainen : 00 - Vihreä : 64

\* Katso kohta Reaalitietojen määrittäminen. Katso s.110.

`Kuittaus [j][ ] [[Set ID][ ] [OK/NG][Data][x]`

**10. Terävyys (komento: k k)**

- ▶ Muuttaa kuvan terävyyttä.  
Voit säätää terävyyttä myös **KUVA**-valikossa.

`Siirto [k][k][ ] [[Set ID][ ] [Data][Cr]`

Data Pienin arvo : 00 - Suurin arvo : 32

\* Katso kohta Reaalitietojen määrittäminen. Katso s.110.

`Kuittaus [k][ ] [[Set ID][ ] [OK/NG][Data][x]`

**11. OSD-valinta (komento: k l)**

- ▶ Valitsee, toimiiko kuvaruutunäyttö (OSD, On Screen Display) kauko-ohjausta käytettäessä.

`Siirto [k][l][ ] [[Set ID][ ] [Data][Cr]`

Data 00: OSD-näyttö ei käytössä    01: OSD-näyttö käytössä

`Kuittaus [l][ ] [[Set ID][ ] [OK/NG][Data][x]`

**12. Kaukosäädin lukittuna -tila (komento: k m)**

- ▶ Lukitsee TV-vastaanottimen etupaneelin ja kauko-ohjaimen painikkeet.

`Siirto [k][m][ ] [[Set ID][ ] [Data][Cr]`

Data 00: Lukko ei käytössä    01: Lukko käytössä

`Kuittaus [m][ ] [[Set ID][ ] [OK/NG][Data][x]`

\* Jos et käytä kauko-ohjainta, valitse tämä tila.

Kun virta katkaistaan ja kytketään, kauko-ohjaimen lukitus vapautuu.

\* Jos näppäinlukko on käytössä valmiustilassa, televisio ei käynnisty kauko-ohjaimen virtanäppäintä painamalla.

**13. Väriämpötila (komento: x u)**

- ▶ Säätää väriämpötilaa.  
Voit säätää diskanttia myös **ÄÄNI**-valikossa.

`Siirto [k][r][ ] [[Set ID][ ] [Data][Cr]`

Data Pienin arvo : 00 - Suurin arvo: 64

\* Katso kohta Reaalitietojen määrittäminen. Katso s.110.

`Kuittaus [r][ ] [[Set ID][ ] [OK/NG][Data][x]`

**14. Basso (komento: k s)**

- ▶ Säätää bassoa.  
Voit säätää bassoa myös **ÄÄNI**-valikossa.

`Siirto [k][s][ ] [[Set ID][ ] [Data][Cr]`

Data Pienin arvo : 00 - Suurin arvo: 64

\* Katso kohta Reaalitietojen määrittäminen. Katso s.110..

`Kuittaus [s][ ] [[Set ID][ ] [OK/NG][Data][x]`

**15. Kanavatasapaino (komento: k t)**

- ▶ Säätää kanavatasapainoa.  
Voit säätää tasapainoa myös **ÄÄNI**-valikossa.

`Siirto [k][t][ ] [[Set ID][ ] [Data][Cr]`

Data Pienin arvo : 00 - Suurin arvo: 64

\* Katso kohta Reaalitietojen määrittäminen. Katso s.110.

`Kuittaus [t][ ] [[Set ID][ ] [OK/NG][Data][x]`

**16. Väriämpötila (komento: x u)**

- ▶ Säädä väriämpötilaa. Värejä voidaan säätää myös **KUVA**-valikossa.

`Siirto [x][u][ ] [[Set ID][ ] [Data][Cr]`

Data Pienin arvo : 00 - Suurin arvo: 64

\* Katso kohta Reaalitietojen määrittäminen. Katso s.110.

`Kuittaus [u][ ] [[Set ID][ ] [OK/NG][Data][x]`

### 17. ISM-menetelmä (komento: j p)

- ▶ Ohjaa ISM-menetelmää. Voit säätää ISM-menetelmää myös **ASETUS**-valikossa.

`Siirto [j][p][ ][Set ID][ ][Data][Cr]`

Data 02: Orbiter  
08: Normaali  
20: Väripesu

`Kuittaus [p][ ][Set ID][ ][OK/NG][Data][x]`

### 18. Virransäästö (komento: j q)

- ▶ Vähentää television virrankulutusta. Voit myös säätää virransäästöasetuksia **KUVA**-valikossa.

`Siirto [j][q][ ][Set ID][ ][Data][Cr]`

Data 00: Pois  
01: Vähimmäisarvo  
02: Keskitaso  
03: Enimmäisarvo  
04: Älykäs tunnistin  
05: Näytön sammutus

`Kuittaus [q][ ][Set ID][ ][OK/NG][Data][x]`

### 19. Automaattinen asetus(komento: j u)

- ▶ Säätää kuvan sijaintia ja vähentää kuvan tärinää automaattisesti. Toimii vain RGB (PC) -tilassa.

`Siirto [j][u][ ][Set ID][ ][Data][Cr]`

Data 01: Aseta

`Kuittaus [u][ ][Set ID][ ][OK/NG][Data][x]`

### 20. Virityskomento (komento: m a)

- ▶ Kanavaksi valitaan seuraava fyysinen numero.

`Siirto [m][a][ ][Set ID][ ][Data0][ ][Data1][ ][Data2][Cr]`

Data00 : Nopea kanavadata  
Data01 : Hidas kanavadata  
ex. Nro 47 -> 00 2F (2FH)  
Nro 394 -> 01 8A (18AH),  
DTV nro 0 -> Ei merkitystä  
Data02 : 0x00 : ATV Päätiedot  
0x10 : DTV Päätiedot  
0x20 : Radio

`Kuittaus [a][ ][Set ID][ ][OK/NG][Data][x]`

Data Pienin arvo: 00 - Suurin arvo: 7DH

### 21. Lisää/Ohita kanava(komento: m b)

- ▶ Asettaa ohitustilan nykyiselle ohjelmalle.

`Siirto [m][b][ ][Set ID][ ][Data][Cr]`

Data 00 : Ohita 01 : Lisää

`Kuittaus [b][ ][Set ID][ ][OK/NG][Data][x]`

### 22. Näppäin(komento: m c)

- ▶ Lähettää infrapunakauko-ohjaimen näppäinkoodin.

`Siirto [m][c][ ][Set ID][ ][Data][Cr]`

Data Näppäinkoodi - Lisätietoja on sivulla 103.

`Kuittaus [c][ ][Set ID][ ][OK/NG][Data][x]`

**23. Lähteen valinta (komento: x b)**

(Pääkuvan lähde)

- Valitsee pääkuvan signaalilähteen.

Siirto [x][b][ ][Set ID][ ][Data][Cr]

Data: Rakenne

MSB

LSB

0	0	0	0	0	0	0	0	0
└─ Ulkoinen lähde ─┘				└─ Lähteen numero ─┘				

Ulkoinen lähde				Data
0	0	0	0	DTV
0	0	0	1	Analoginen
0	0	1	0	AV
0	1	0	0	Komponentti
0	1	1	0	RGB
0	1	1	1	HDMI
1	0	0	0	
1	0	0	1	
1	0	1	0	

Lähteen numero				Data
0	0	0	0	Lähde1
0	0	0	1	Lähde2
0	0	1	0	Lähde3
0	0	1	1	Lähde4

Kuittaus [b][ ][Set ID][ ][OK/NG][Data][x]

**\* Reaalitietojen määrittäminen**

00 : Arvo 0

:

A: Arvo 10 (Aseta ID 10)

:

F: Arvo 15 (Aseta ID 15)

10 : Arvo 16 (Aseta ID 16)

:

64 : Arvo 100

:

6E: Arvo 110

:

73 : Arvo 115

74 : Arvo 116

:

CF: Arvo 199

:

FE: Arvo 254

FF: Arvo 255





TV:n malli- ja sarjanumero sijaitsevat TV:n  
takapaneelissa.  
Kirjoita ne tähän mahdollisesti tarvittavaa  
huoltoa varten.

MALLI \_\_\_\_\_

SARJA \_\_\_\_\_