



LG

Life's Good

ENGLISH

FRANÇAIS

OWNER'S MANUAL WASHING MACHINE

Before beginning installation, read these instructions carefully. This will simplify installation and ensure that the washer is installed correctly and safely. Leave these instructions near the washer after installation for future reference.

WM2250C*



P/No.: MFL67360431

www.lg.com

PRODUCT FEATURES

INVERTER DIRECT-DRIVE MOTOR

The inverter motor, which is directly connected to the tub, minimizes energy loss and produces little noise and vibration.

SMARTDIAGNOSIS™

Should you experience any technical difficulty with your washing machine, it has the capability of transmitting data by phone to the Customer Information Center. The call center agent records the data transmitted from your machine and uses it to analyze the issue, providing a fast and effective diagnosis (Refer to page 37).

TUB CLEAN

Regular cleaning of the tub on a monthly basis using TUB CLEAN can help keep the tub clean and fresh.

MAGNETIC DOOR PLUNGER

Safely and conveniently secure the door slightly ajar with the magnetic door plunger. This will promote air circulation and allow the interior of the machine to dry. To use this feature, after the load has been removed, do not close the door completely. When the magnetic door plunger comes into contact with the metal washer cabinet, it will secure the door slightly open allowing the interior of the washer to dry.

LARGE CAPACITY STAINLESS STEEL DRUM

The large capacity stainless steel drum offers extreme durability and is tilted to improve efficiency and allow easier access for large items.

CHILD LOCK

Use this option to disable the controls during a wash cycle. This option can prevent children from changing cycles or operating the machine.

DETERGENT DISPENSER DRAWER

The four-compartment dispenser drawer makes it easy to separate the pre-wash detergent, the main laundry detergent, liquid bleach, and fabric softener into different compartments.

HIGH-EFFICIENCY STEAM CYCLES

During LG's unique high-efficiency STEAM cycles, with hot steam a gently removes tough stains.

IMPORTANT SAFETY INSTRUCTIONS

READ ALL INSTRUCTIONS BEFORE USE

⚠ WARNING

For your safety, the information in this manual must be followed to minimize the risk of fire or explosion, electric shock, or to prevent property damage, injury to persons, or death.

Your Safety and the safety of others are very important.

We have provided many important safety messages in this manual and on your appliance. Always read and obey all safety messages.

⚠ This is the safety alert symbol.

This symbol alerts you to potential hazards that can kill or hurt you and others.

All safety messages will follow the safety alert symbol and either the word DANGER, WARNING or CAUTION.

These words mean:

⚠ DANGER

You will be killed or seriously injured if you don't immediately follow instructions.

⚠ WARNING

You can be killed or seriously injured if you don't follow instructions.

⚠ CAUTION

You may be slightly injured or cause damage to the product if you do not follow instructions.

All safety messages will tell you what the potential hazard is, tell you how to reduce the chance of injury, and tell you what can happen if the instructions are not followed.

IMPORTANT SAFETY INSTRUCTIONS

READ ALL INSTRUCTIONS BEFORE USE

⚠ WARNING

For your safety, the information in this manual must be followed to minimize the risk of fire or explosion, electric shock, or to prevent property damage, injury to persons, or death.

BASIC SAFETY PRECAUTIONS

⚠ WARNING

To reduce the risk of fire, electric shock, or injury to persons when using this appliance, follow basic precautions, including the following.

- **Before use, the washer must be properly installed as described in this manual.**
- **Do not wash articles that have been previously cleaned in, washed in, soaked in, or spotted with gasoline, dry cleaning solvents, or other flammable or explosive substances, as they give off vapors that could ignite or explode.**
- **Do not add gasoline, dry cleaning solvents, or other flammable or explosive substances to the wash water.** These substances give off vapors that could ignite or explode.
- Under certain conditions, hydrogen gas may be produced in a hot water system that has not been used for 2 weeks or more. **HYDROGEN GAS IS EXPLOSIVE. If the hot water system has not been used for such a period, before using the washer, turn on all hot water faucets and let the water flow from each for several minutes.** This will release any accumulated hydrogen gas. As the gas is flammable, **do not smoke or use an open flame during this time.**
- **Do not allow children to play on or in the washer. Close supervision of children is necessary when the washer is used near children.**
- **Before the washer is removed from service or discarded, remove the door to prevent children from climbing inside.**
- **Do not install or store the washer where it will be exposed to the weather or freezing temperatures.**
- **Do not tamper with controls.**
- **Do not repair or replace any part of the washer or attempt any servicing other than as described in this manual.** We strongly recommend that any service be performed by a qualified technician.
- **See Installation Instructions for grounding requirements.**
- **ALWAYS follow the fabric care instructions supplied by the garment manufacturer.**
- **Do not place items exposed to cooking oil in your washer.** Items contaminated with cooking oils may contribute to a chemical reaction that could cause a load to catch fire.
- **Use fabric softeners or products to eliminate static only as recommended by the manufacturer.**
- This washer is not designed for maritime use or for mobile installations such as in RVs, aircraft, etc.
- **Turn off the water faucets and unplug the washer if the machine is to be left for an extended period of time, such as during vacations.**
- **Do not use to dry articles containing foam rubber or similarly textured rubber-like materials.**
- Packaging material can be dangerous for children. There is a risk of suffocation! **Keep all packaging from children.**
- **Always check the inside of the washer for foreign objects before loading laundry. Keep the door closed when not in use.**
- **Do not reach into the appliance if the tub or agitator is moving.**

GROUNDING INSTRUCTIONS

This appliance must be grounded. In the event of malfunction or breakdown, grounding will reduce the risk of electric shock by providing a path of least resistance for electric current. This appliance is equipped with a cord having an equipment-grounding conductor and grounding plug. The plug must be plugged into an appropriate outlet that is properly installed and grounded in accordance with all local codes and ordinances.

⚠ WARNING

Improper connection of the equipment-grounding conductor can result in risk of electric shock. Check with a qualified electrician or servicer if you are in doubt as to whether the appliance is properly grounded. Do not modify the plug provided with the appliance. If it does not fit the outlet, have a proper outlet installed by a qualified electrician. Failure to follow these warnings can cause serious injury, fire, electric shock, or death.

IMPORTANT SAFETY INSTRUCTIONS

READ ALL INSTRUCTIONS BEFORE USE

⚠ WARNING

For your safety, the information in this manual must be followed to minimize the risk of fire or explosion, electric shock, or to prevent property damage, injury to persons, or death.

SAFETY INSTRUCTIONS FOR INSTALLATION

⚠ WARNING

To reduce the risk of fire, electric shock, or injury to persons when using this appliance, follow basic precautions, including the following.

- **Refer to INSTALLATION INSTRUCTIONS for detailed grounding procedures.** Installation instructions are packed with the washer for installer's reference. If the washer is moved to a new location, have it checked and reinstalled by a qualified service technician. Failure to follow this warning can cause serious injury, fire, electric shock, or death.
- **Do not, under any circumstances, cut or remove the third (ground) prong from the power cord.** Failure to follow this warning can cause serious injury, fire, electric shock, or death.
- **For personal safety, this appliance must be properly grounded.** Failure to follow this warning can cause serious injury, fire, electric shock, or death.
- **The power cord of this appliance is equipped with a 3-prong (grounding) plug which mates with a standard 3-prong (grounding) wall outlet** to minimize the possibility of electric shock from this appliance.
- **This washer must be plugged into a 120 VAC, 60 Hz grounded outlet.** Failure to follow this warning can cause serious injury, fire, electric shock, or death.
- **Have the wall outlet and circuit checked by a qualified electrician to make sure the outlet is properly grounded.** Failure to follow this warning can cause serious injury, fire, electric shock, or death.
- **Where a standard 2-prong wall outlet is encountered, it is your personal responsibility and obligation to have it replaced with a properly grounded 3-prong wall outlet.** Failure to follow this warning can cause serious injury, fire, electric shock, or death.
- **Do not install on carpet. Install washer on a solid floor.** Failure to follow this warning can cause serious leak damage.
- **Do not remove ground prong. Do not use an adapter or extension cord. Plug into a grounded 3-prong outlet.** Failure to follow these warnings can cause serious injury, fire, electric shock, or death.
- **The washer should always be plugged into its own individual electrical outlet which has a voltage rating that matches the rating plate.** This provides the best performance and also prevents overloading house wiring circuits which could cause a fire hazard from overheated wires.
- **Never unplug your washer by pulling on the power cord.** Always grip plug firmly and pull straight out from the outlet. Failure to follow this warning can cause serious injury, fire, electric shock, or death.
- **Repair or immediately replace all power cords that have become frayed or otherwise damaged. Do not use a cord that shows cracks or abrasion damage along its length or at either end.** Failure to follow this warning can cause serious injury, fire, electric shock, or death.
- **When installing or moving the washer, be careful not to pinch, crush, or damage the power cord.** Failure to follow this warning can cause serious injury, fire, electric shock, or death.
- **The washer must be installed and electrically grounded by a qualified service person in accordance with local codes** to prevent shock hazard and assure stability during operation.
- **The washer is heavy. Two or more people may be needed to install and move the appliance.** Failure to do so can result in back or other injury.
- **Store and install the washer where it will not be exposed to temperatures below freezing or exposed to outdoor weather conditions.** Failure to follow this warning can cause serious leak damage.
- **Do not install the washer in humid spaces to reduce the risk of electric shock.** Failure to follow this warning can cause serious injury, fire, electric shock, or death.
- **To reduce the risk of injury to persons, adhere to all industry recommended safety procedures including the use of long sleeved gloves and safety glasses.** Failure to follow all of the safety warnings in this manual could result in property damage, injury to persons or death.

IMPORTANT SAFETY INSTRUCTIONS

READ ALL INSTRUCTIONS BEFORE USE

⚠ WARNING

For your safety, the information in this manual must be followed to minimize the risk of fire or explosion, electric shock, or to prevent property damage, injury to persons, or death.

SAFETY INSTRUCTIONS FOR USE, CARE, CLEANING, AND DISPOSAL

⚠ WARNING

To reduce the risk of fire, electric shock, or injury to persons when using this appliance, follow basic precautions, including the following.

- **Unplug the washer before cleaning** to avoid the risk of electric shock.
- **Never use harsh chemicals, abrasive cleaners, or solvents to clean the washer.** They will damage the finish.
- **Do not put oily or greasy rags or clothing on top of the washer.** These substances give off vapors that could ignite the materials.
- **Do not wash items that are soiled with vegetable or cooking oil.** These items may contain some oil after laundering. Due to the remaining oil, the fabric may smoke or catch fire by itself.
- **Disconnect this appliance from the power supply before attempting any user maintenance. Turning the controls to the OFF position does not disconnect this appliance from the power supply.** Failure to follow this warning can cause serious injury, fire, electric shock, or death.
- **Do not combine laundry products for use in one load unless specified on the label.**
- **Do not mix chlorine bleach with ammonia or acids such as vinegar. Follow package directions when using laundry products.** Incorrect usage can produce poisonous gas, resulting in serious injury or death.
- **Do not reach into the washer while parts are moving. Before loading, unloading, or adding items, press the START/PAUSE button and allow the drum to coast to a complete stop before reaching inside.** Failure to follow this warning can cause serious injury, fire, electric shock, or death.
- **Do not allow children to play on or in the washer. Close supervision of children is necessary when the washer is used near children. As children grow, teach them the proper, safe use of all appliances.** Failure to comply with these warnings could result in serious injury to persons or death.
- **Destroy the carton, plastic bag, and other packing materials after the washer is unpacked. Children might use them for play. Cartons covered with rugs, bedspreads, or plastic sheets can become airtight chambers.** Failure to comply with these warnings could result in serious injury to persons or death.
- **Keep laundry products out of children's reach. To prevent injury to persons, observe all warnings on product labels.** Failure to comply with these warnings could result in serious injury to persons or death..
- **Remove the door to the washing compartment to avoid the danger of children or small animals getting trapped inside before your washer is removed from service or discarded.** Failure to do so can result in serious injury to persons or death.
- **Make sure the dispenser drawer is closed at all times when not being filled with laundry products.** Failure to keep the drawer closed can result in personal injury or flooding.

SAVE THESE INSTRUCTIONS

TABLE OF CONTENTS

2 PRODUCT FEATURES

3 IMPORTANT SAFETY INSTRUCTIONS

- 4 BASIC SAFETY PRECAUTIONS
- 4 GROUNDING INSTRUCTIONS
- 5 SAFETY INSTRUCTIONS FOR INSTALLATION
- 6 SAFETY INSTRUCTIONS FOR USE, CARE, CLEANING, AND DISPOSAL

8 INTRODUCING YOUR WASHING MACHINE

- 8 Parts and Accessories
- 9 Control panel features

11 INSTALLATION INSTRUCTIONS

- 11 Preview installation order
- 12 Checking and choosing the proper location
- 13 Unpacking and removing shipping bolts
- 14 Connecting the water lines
- 15 Connecting the drain line
- 16 Leveling the washing machine
- 17 Plugging in the power cord and grounding
- 17 Test run

18 PREPARATION

- 18 Sorting wash loads
- 18 - Precautions for fabric care before wash cycle
- 19 - Fabric care labels
- 19 - Sorting laundry
- 20 Using detergent/fabric softener
- 20 - Recommended detergent
- 20 - Loading the dispenser

22 USING YOUR WASHING MACHINE

- 22 Basic operation
- 23 Cycle guide
- 24 Main cycle
- 24 - Reduce laundry allergen, **ALLERGIENE™**
- 24 - Reduce bacteria on laundry, **SANITARY**
- 24 - Blankets or bulky items, **BULKY/LARGE**
- 24 - Normal items, **COTTON/NORMAL**
- 24 - Wrinkle free items, **PERM. PRESS**
- 24 - Sheer items, **DELICATES**
- 24 - Items labeled wool or hand-washable, **HAND WASH/WOOL** 

- 24 - Quick wash, **SPEED WASH**
- 25 Cycle setting buttons
- 25 Setting options before cycle
- 25 - Setting the water temperature, **WASH TEMP.**
- 25 - Setting spin speed, **SPIN SPEED**
- 25 - Setting soil level of laundry, **SOIL LEVEL**
- 26 - Prewashing, **PRE-WASH**
- 26 - Adding extra rinse cycle, **EXTRA RINSE**
- 26 - Adding extra water to the washing and rinse cycle, **WATER PLUS**
- 26 - Presetting the start time, **DELAY WASH**
- 26 - Rinse, drain and spin only, **RINSE + SPIN**
- 26 - Efficiency cleaning, **STEAM**
- 27 - Saving energy, **COLDWASH™**
- 27 - Tuning on/off melody and button tones, **SIGNAL ON/OFF**
- 27 Setting options during cycle
- 27 - Button lock feature, **CHILD LOCK**

28 MAINTENANCE

- 28 Care
- 28 - Care after wash
- 28 - Care in cold climates
- 29 Cleaning
- 29 - Clean your the drum, **TUB CLEAN**
- 30 - Cleaning the detergent dispenser drawer
- 31 - Cleaning the water inlet filters
- 32 - Cleaning the drain pump filter
- 33 - Cleaning the door seal

34 TROUBLESHOOTING

- 34 Checking error messages
- 35 Before calling for service

36 SPECIFICATIONS

37 USING SMARTDIAGNOSIS™

38 WARRANTY

INTRODUCING YOUR WASHING MACHINE

Parts and Accessories

Parts

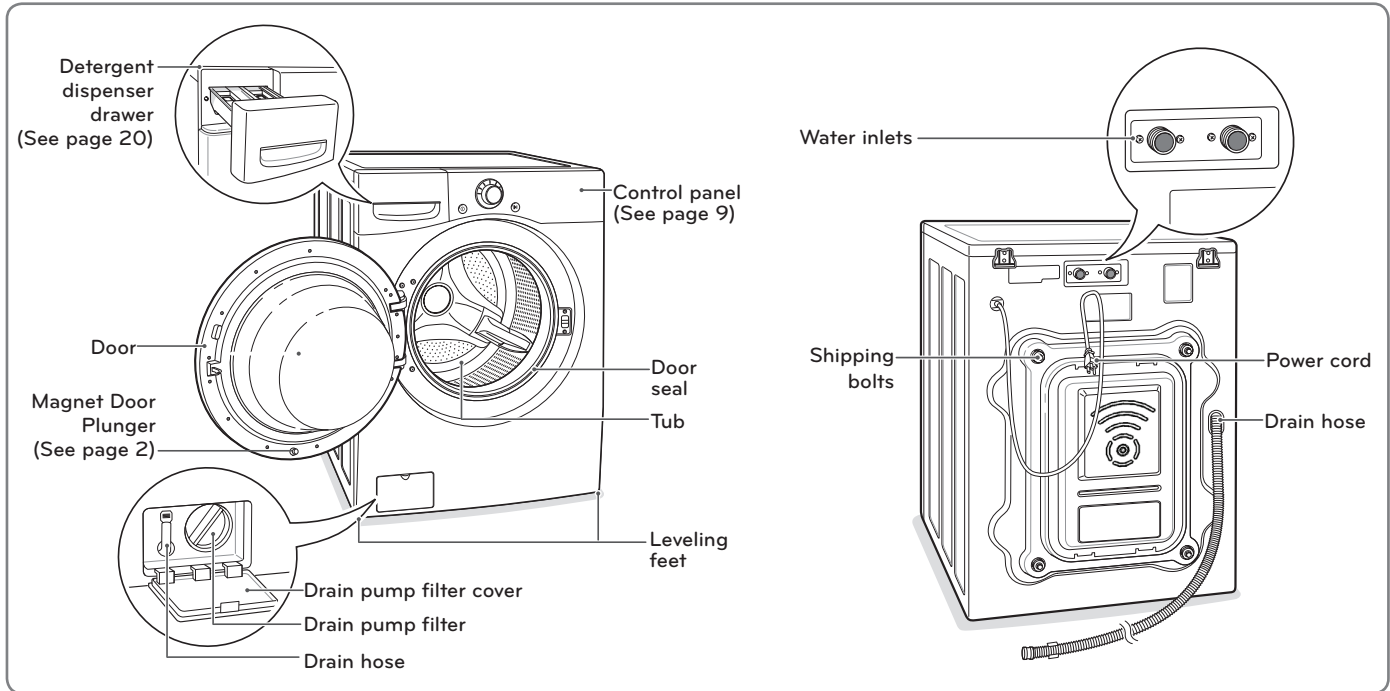

Accessories

INCLUDED Accessories

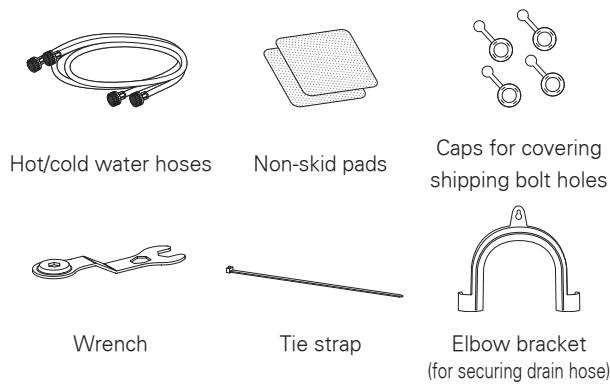

OPTIONAL Accessories

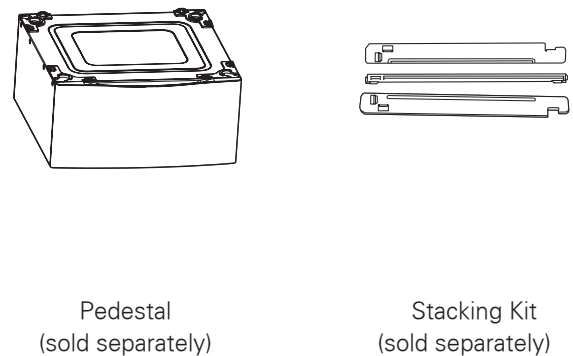

NOTE

- Contact LG Customer Service at 1-800-243-0000 (1-888-542-2623 in Canada) if any accessories are missing.
- For your safety and for extended product life, use only authorized components. The manufacturer is not responsible for product malfunction or accidents caused by the use of separately purchased unauthorized components or parts.
- The images in this guide may be different from the actual components and accessories, and are subject to change by the manufacturer without prior notice for product improvement purposes.

Control panel features

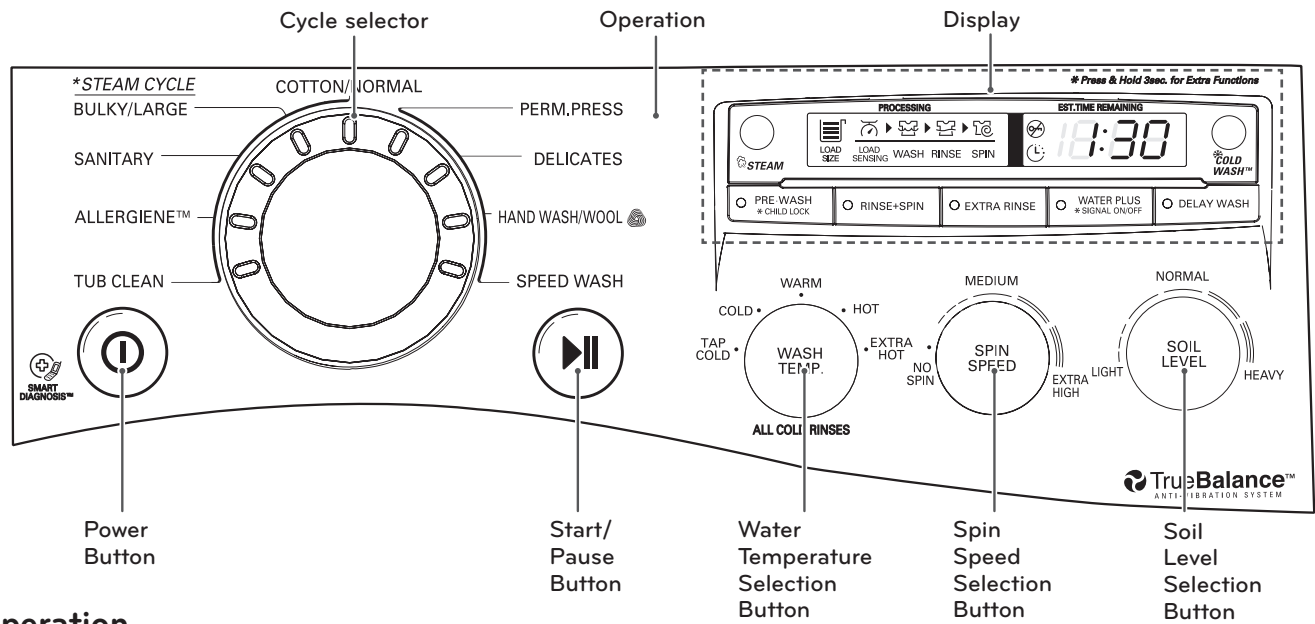

Operation

Button	Description
	<ul style="list-style-type: none"> • Turns the washing machine on and off. • (During the wash cycle) stops operation, and cancels the settings.
	<ul style="list-style-type: none"> • ALLERGIENE™ <ul style="list-style-type: none"> - For cotton, underwear (See page 24) • SANITARY <ul style="list-style-type: none"> - For underwear, diaper etc. (See page 24) • BULKY/LARGE <ul style="list-style-type: none"> - For blankets or large bulky items (See page 24) • COTTON/NORMAL <ul style="list-style-type: none"> - For general laundry, such as cotton T-shirts or towels (See page 24) • PERM. PRESS <ul style="list-style-type: none"> - For wrinkle-free fabrics (See page 24) • DELICATES <ul style="list-style-type: none"> - For sheer and delicate fabrics (See page 24) • HAND WASH/WOOL <ul style="list-style-type: none"> - For wool or hand-wash fabrics (See page 24) • SPEED WASH <ul style="list-style-type: none"> - For small quantities of lightly soiled items (See page 24) • TUB CLEAN <ul style="list-style-type: none"> - (Press and hold) Clean the wash tub (See page 29)
	<ul style="list-style-type: none"> • Starts or pauses the washing machine cycle. <ul style="list-style-type: none"> - If you do not press the button within 4 minutes of selecting a cycle, the washing machine will turn off automatically.
	<ul style="list-style-type: none"> • (Press repeatedly) Selects the water temperature for the wash cycle (See page 25). - Select water temperature from 5 settings.
	<ul style="list-style-type: none"> • (Press repeatedly) Selects the spin speed in the desired level (See page 25). - Selects spin speed from 5 settings.
	<ul style="list-style-type: none"> • (Press repeatedly) Selects a wash cycle by soil level (See page 25). - Selects soil level from 5 settings.

Operation (continued)

Button	Description
	<ul style="list-style-type: none"> • (Press before wash cycle) Pre-wash heavily soiled laundry (See page. 26). • (Press and hold during wash cycle) Lock/Unlock the button (See page. 27).
	<ul style="list-style-type: none"> • RINSE + SPIN - For items that only require rinsing and spinning (See page 26).
	<ul style="list-style-type: none"> • (Press before wash cycle) Add extra rinse cycle to the selected one (See page. 26).
	<ul style="list-style-type: none"> • (Press before wash cycle) Add water during wash and rinse cycle (See page. 26). • (Press and hold) Tuning on/off melody and button tones (See page. 27).
	<ul style="list-style-type: none"> • Set delay time of starting cycle (See page. 26).
	<ul style="list-style-type: none"> • Use this option for heavily soiled loads that need improved stain treatment (See page. 26).
	<ul style="list-style-type: none"> • Use this option to save your energy consumption (See page. 27).

Display

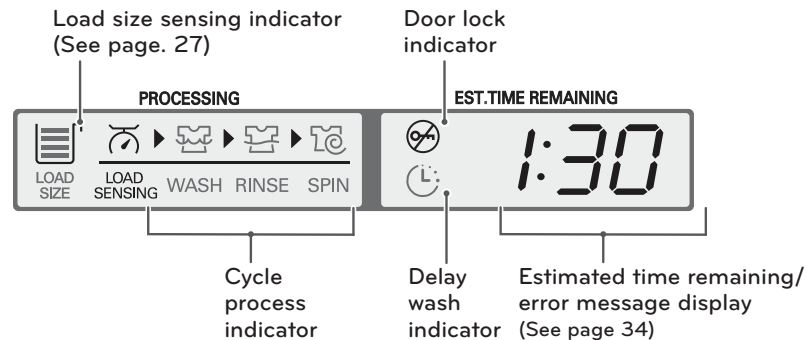

Button	Description
	<ul style="list-style-type: none"> • At the beginning of the cycle, the washer tumbles the load and detects the weight of the clothes. The display will indicate the approximate load size in the LOAD SIZE display. This allows you to adjust the amount of detergent and other additives for best results and improved efficiency.
	<ul style="list-style-type: none"> • This portion of the display shows which stage of the wash cycle is currently underway (LOAD SENSING, WASH, RINSE or SPIN).
	<ul style="list-style-type: none"> • Indicates that the door is locked. The washer door will lock while the washer is operating. The door can be unlocked by pressing the START/ PAUSE button to stop the washer.
	<ul style="list-style-type: none"> • This indicator shows that the washer has been set for DELAY WASH. The washer will start automatically after the set delay time has passed.
	<ul style="list-style-type: none"> • When the START/PAUSE button is pressed, the washer automatically detects the wash load (weight) and optimizes the washing time, based on the selected cycle and options. The display will then indicate the estimated time remaining for the selected wash cycle.

INSTALLATION INSTRUCTIONS

Preview installation order

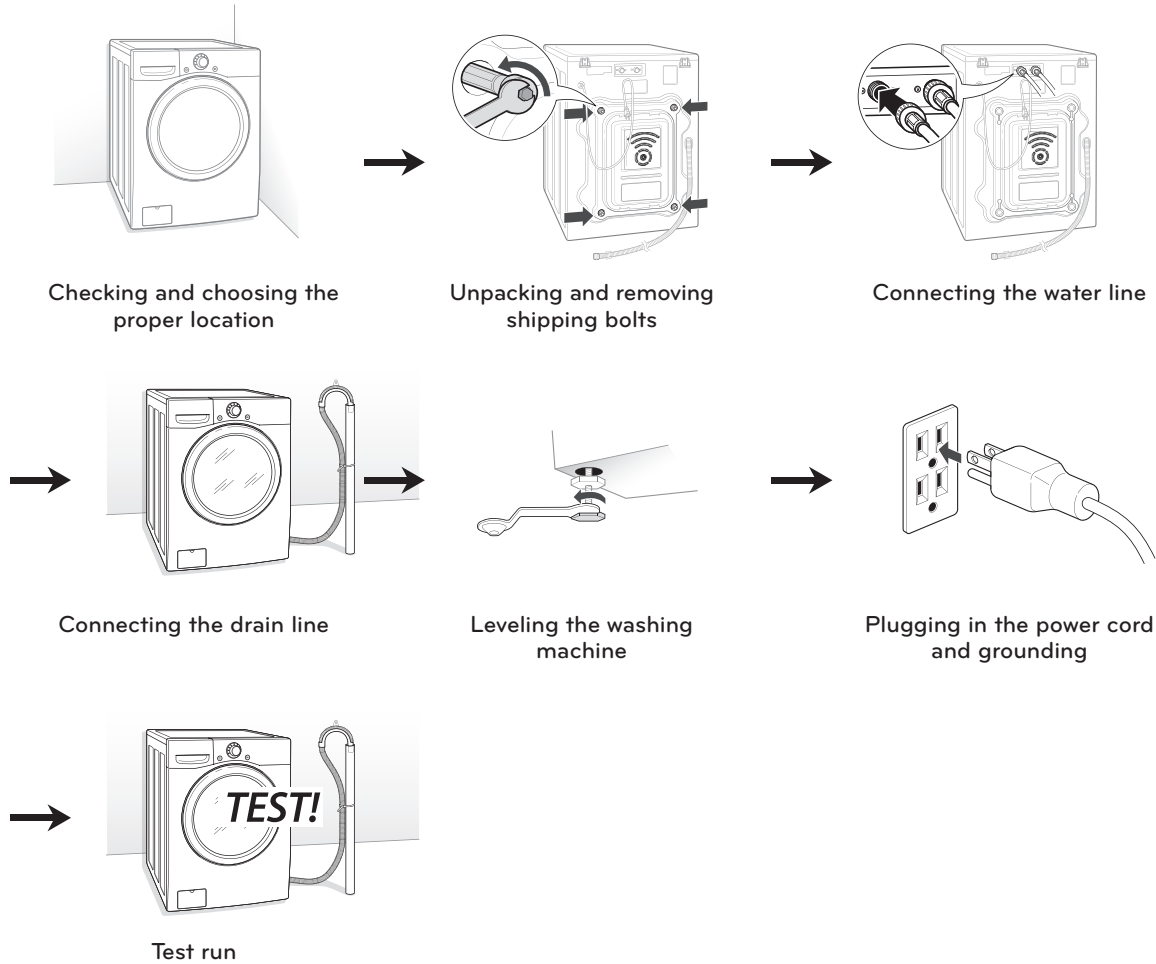

⚠ WARNING

- **Washer is heavy! Two or more people are required when moving and unpacking the washer.** Failure to do so can result in back or other injury.
- **Store and install the washer where it will not be exposed to temperatures below freezing or exposed to outdoor weather conditions.** Failure to follow this warning can cause serious injury, fire, electric shock, or death.
- **Properly ground washer to conform with all governing codes and ordinances.** Failure to follow this warning can cause serious injury, fire, electric shock, or death.
- **To reduce the risk of electric shock, do not install the washer in humid spaces.** Failure to follow this warning can cause serious injury, fire, electric shock, or death.
- The base opening must not be obstructed by carpeting when the washer is installed on a carpeted floor.
- **Do not remove ground prong. Do not use an adapter or extension cord. Plug into a grounded 3-prong outlet.** Failure to follow this warning can cause serious injury, fire, electric shock, or death.

Checking and choosing the proper location

Install the washing machine on a solid floor that is strong and rigid enough to support the weight of the washing machine, even when fully loaded, without flexing or bouncing. If the floor has too much flex, you may need to reinforce it to make it more rigid. If the floor is not solid, it may cause severe vibration and noise.

- 1 Clean the floor before installation.
 - Make sure to select solid and smooth ground.
- 2 Two or more people are needed for moving and unpacking the washing machine.
- 3 Allow for sufficient space between the walls and the washing machine for installation.

Space requirements

You must allow sufficient space for water lines, the drain line, and airflow.

NOTE

- Be sure to allow for wall, door, or floor moldings that may increase the required clearances.

Installing on a floor

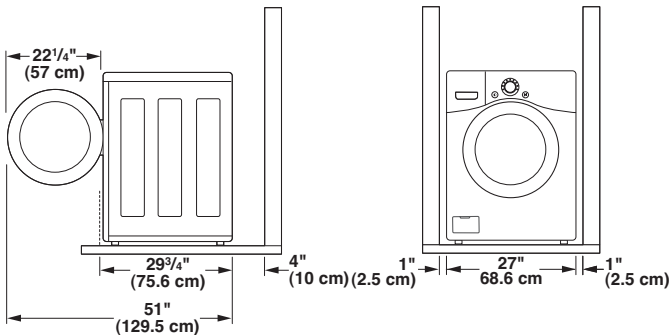

NOTE

- The floor must be strong and rigid enough to support the weight of the washer, when fully loaded, without flexing or bouncing. If your floor has too much flex, you may need to reinforce it to make it more rigid. A floor that is adequate for a top-loading washer may not be rigid enough for a front loading washer, due to the difference in the spin speed and direction. If the floor is not solid, your washer may vibrate and you may hear and feel the vibration throughout your house.
- Before installing the washer, make sure the floor is clean, dry and free of dust, dirt, water and oils so the washer feet can not slide easily. Leveling feet that can move or slide on the floor can contribute to excess vibration and noise due to poor contact with the floor.
- If a drip pan must be used, take extra care to follow the instructions provided with the drip pan and make sure the leveling feet are adjusted for firm and even contact with the pan. Use of drip pans and failure to properly level the machine may result in increased vibration and noise during operation.

Installing on a pedestal or stacking kit

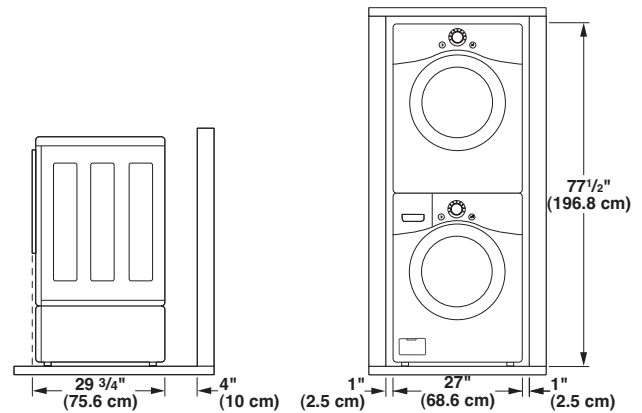

NOTE

- Refer to the instructions packaged with the optional PEDESTAL or STACKING KIT before installing with a PEDESTAL or a STACKING KIT.

Unpacking and removing shipping bolts

When removing the washer from the carton base, be sure to remove the foam drum support in the middle of the carton base.

If you must lay the washer down to remove the base packaging materials, always lay it carefully on its side. Do NOT lay the washer on its front or back.

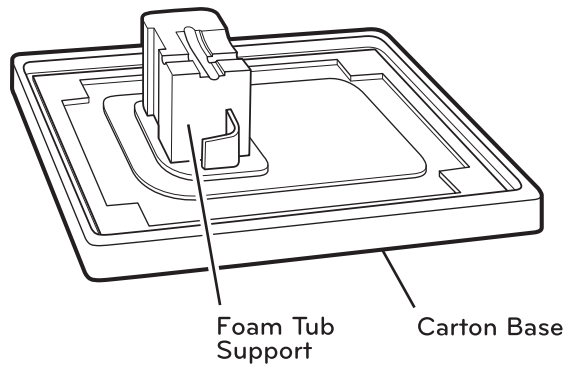

- 1 Remove the bottom two shipping bolts with the wrench (included) to fully loosen all four shipping bolts by turning them counterclockwise and then pulling them out.

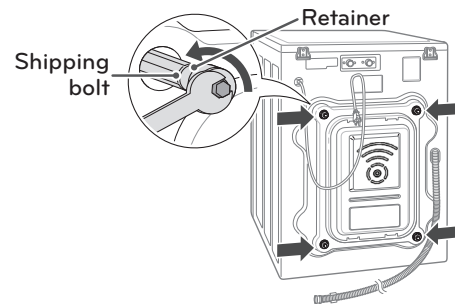

- 2 Locate the four hole caps included in the accessory pack and install them in the shipping bolt holes.

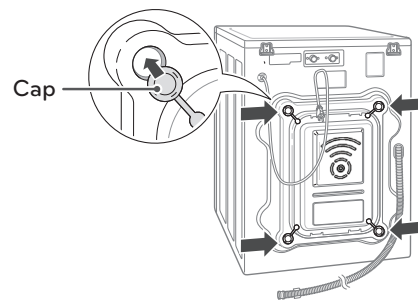

NOTE

- Save the bolt assemblies for future use. To prevent damage to internal components, DO NOT transport the washer without reinstalling the shipping bolts.
- Failure to remove shipping bolts and retainers may cause severe vibration and noise, which can lead to permanent damage to the washer. The cord is secured to the back of the washer with a shipping bolt to help prevent operation with shipping bolts in place.

Connecting the water lines

- 1 Check the rubber seals on both sides of the hose.
 - Insert a rubber seal into the threaded fittings on each hose to prevent leaking.

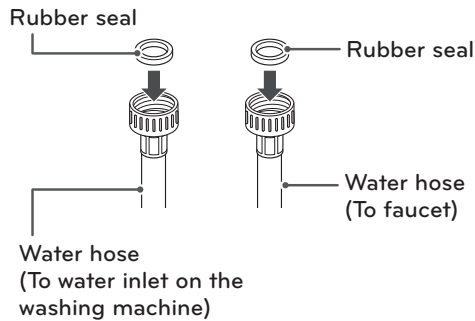

- 2 Connect the water supply hoses to the HOT and COLD water faucets tightly by hand and then tighten another 2/3 turn with pliers.
 - Connect the blue hose to a cold water faucet and the red hose to a hot water faucet.

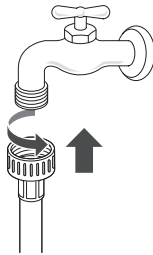

⚠ WARNING

- Do not overtighten. Damage to the coupling can result.

- 3 After connecting inlet hose to water faucets, turn on the water faucets to flush out foreign substances (dirt, sand or sawdust) in the water lines. Let water drain into a bucket, and check the water temperature.

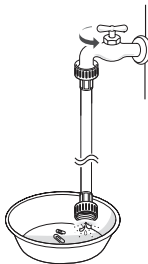

- 4 Connect the hoses to the water inlets tightly by hand and then tighten another 2/3 turn with pliers.
 - Connect the blue hose to the cold water inlet and the red hose to the hot water inlet.

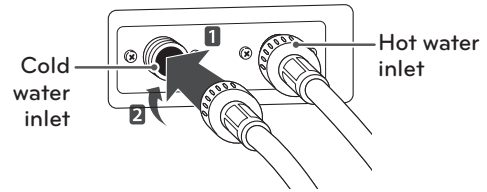

⚠ WARNING

- Do not overtighten the hoses. Overtightening can damage the valves resulting in leaking and property damage.

- 5 Check for leaks by turning on the faucets.
 - If water leaks, check steps 1 to 4 again.

ⓘ NOTE

- For your safety, and for extended product life, use only authorized components. The manufacturer is not responsible for product malfunction or accidents caused by the use of separately purchased unauthorized parts.
- Use new hoses when you install the washing machine. Do not reuse old hoses. Use only the inlet hoses provided with the washer. LG does not recommend the use of aftermarket hoses.
- Periodically check the hoses for cracks, leaks and wear, and replace the hoses every 5 years.
- Do not stretch the water hoses intentionally, and make sure that they are not crushed by other objects.
- Water supply pressure must be between 14.5 PSI and 116 PSI (100~800 kPa). If the water supply pressure is more than 116 PSI, a pressure reducing valve must be installed.
- To provide optimum washing performance the hot water temperature should be set at 120-135°F (48-57°C) and the cold at 60°F (15°C).

Connecting the drain line

Secure the drain hose in place to prevent moving and leaking.

NOTE

- The drain hose should be properly secured. Failure to properly secure the drain hose can result in flooding and malfunction.
- Total height of the house end should not exceed 96 inches (244.8 cm) from the bottom of the washer.
- The drain must be installed in accordance with any applicable local codes and regulations.
- Make sure that the water lines are not stretched, pinched, crushed, or kinked.

Using a standpipe

- 1 Clip the end of the hose into the elbow bracket.
 - Connect the elbow bracket within 4 inches (10 cm) from the end of the drain hose. If the drain hose is extended more than 4 inches (10 cm) beyond the end of the elbow bracket, mold or microorganisms could spread to the inside of the washer.

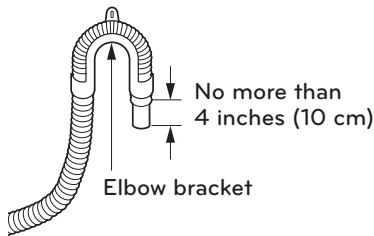

- 2 Insert the end of the drain hose into the standpipe.

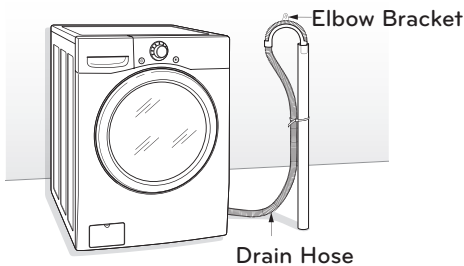

- 3 Use a tie strap to secure the drain hose in place.

Using a laundry tub

- 1 Clip the end of the hose into the elbow bracket.
 - Connect the elbow bracket within 4 inches (10 cm) from the end of the drain hose. If the drain hose is extended more than 4 inches (10 cm) beyond the end of the elbow bracket, mold, or microorganisms could spread to the inside of the washer.

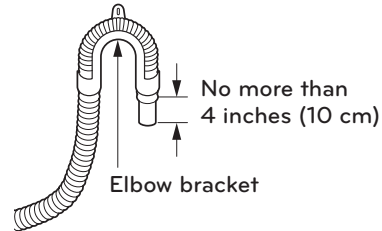

- 2 Hang the end of the drain hose over the side of the laundry tub.

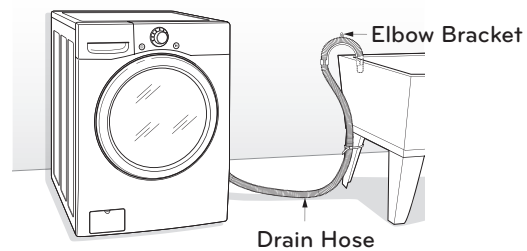

- 3 Use a tie strap to secure the drain hose in place.

Leveling the washing machine

The washer tub of your new washing machine spins at very high speeds. To minimize vibration, noise, and unwanted movement, the floor must be perfectly level and solid.

- 1 Check the washing machine's level.
 - Check the precise level by rocking the top edges of the washing machine or placing a level on the washing machine. The slope beneath the washing machine must not exceed 1°, and all four leveling feet must rest firmly on the floor.

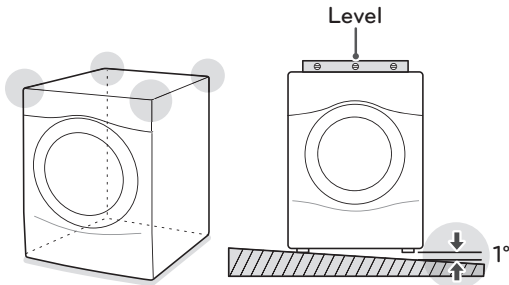

- 2 Turn the lower leveling feet clockwise to level the washing machine.
 - Turning the lower leveling feet clockwise raises the washing machine.

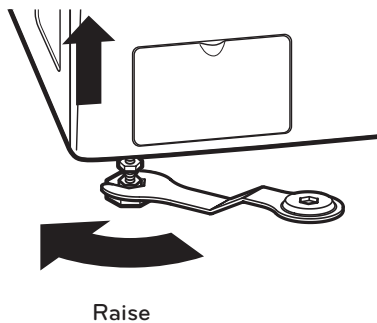

- 3 Turn the locknuts counterclockwise and tighten them when the washing machine is level.

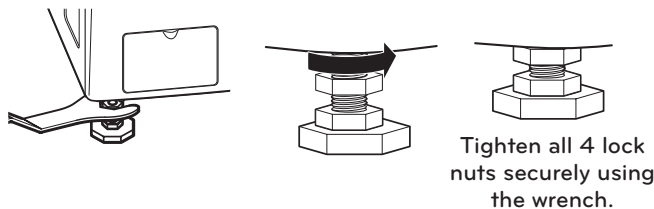

- 4 Check the washing machine's level again.
 - Push or rock the top edges of the washing machine gently to make sure that the washing machine does not rock.
 - If the washing machine rocks, repeat steps 1 to 3.

⚠ WARNING

- Using the washing machine without leveling, it may result in malfunction caused by the production of excess vibration and noise.
- If you are installing the washing machine on the optional pedestal, you must adjust the leveling feet on the pedestal to level the washing machine. The washing machine's leveling feet should be minimized and turn the locknuts counterclockwise to secure.
- **Use the leveling feet only when you level the washing machine.** If you raise the leveling feet unnecessarily, it may cause abnormal vibration of the washing machine.

Using non-skid pads (optional)

If you install the washing machine on a slippery surface, it may move because of excessive vibration. Incorrect leveling may cause malfunction through noise and vibration. In the event of this, lay the non-skid pads under the leveling feet and adjust the level.

- 1 Clean the floor to attach the non-skid pads.
 - Use a dry rag to remove and clean foreign objects or moisture. If moisture remains, the non-skid pads may slip.
- 2 Adjust the level after placing the washing machine in the installation area.
- 3 Place the adhesive side of the non-skid pad on the floor.
 - It is most effective to install the non-skid pads under the front legs. If it is hard to place the pads under the front legs, place them under the back legs.

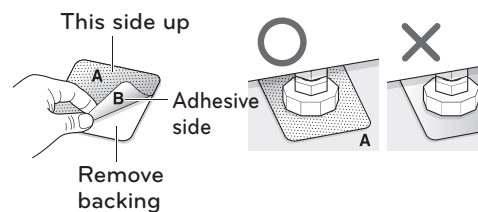

- 4 Check the washing machine's level again.
 - Push or rock the top edges of the washing machine gently to make sure that the washing machine does not rock. If the washing machine rocks, level the washing machine again.

Plugging in the power cord and grounding

Make sure to ground the washing machine to prevent a short circuit or an electric shock when plugging in.

Using a 3-prong outlet

Plug in the electrical outlet without additional grounding.

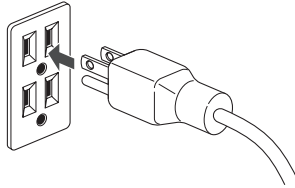



⚠ WARNING

- **The power outlet must be within 60 inches (1.5 m) of either side of the washer.**
- **The appliance and outlet must be positioned so that the plug is easily accessible.**
- **Do not overload the outlet with more than one appliance.**
- **The outlet must be grounded in accordance with current wiring codes and regulations.**
- Time-delay fuse or circuit breaker is recommended.
- It is the personal responsibility and obligation of the product owner to have a proper outlet installed by a qualified electrician.
- **Do not use a worn or damaged power cord or power plug. Replace or repair it immediately.** Failure to do so may result in death, fire, electric shock, or malfunction.
- **Do not modify the power cord and take care not to damage it when installing or moving the washing machine.** Failure to do so may result in death, fire, electric shock, or malfunction.
- **Make sure that the washing machine is grounded.**
- **Connect this washing machine to a grounded outlet conforming to the rating prior to use.** Failure to do so may result in fire, electric shock, or malfunction.
- **Do not use adaptors or extension cords.** The washing machine should always be plugged into its own individual electrical outlet which has a voltage rating that matches the rating plate. Failure to do so may result in fire, electric shock or disorder.
- **Do not damage or cut off the ground prong of the power cord.** Doing so may cause death, fire, electric shock, or product malfunction.

Test run

Check if the washing machine is properly installed and run a test cycle.

- 1 Load the washing machine with 6 pounds of laundry.
- 2 Press .
- 3 Press .
- 4 Press .
 - The wash cycle starts.
- 5 Check if water is supplied, that the washing machine does not rock or vibrates excessively, and that it drains well during the spin cycle.
 - If water leaks during water supply, see page 14, **Connecting the water lines** to connect them properly.
 - If the washing machine rocks and vibrates excessively, see page 16, **Leveling the washing machine** to level it again.
 - If the drain does not work, see page 15, **Connecting the drain line** to install it properly.

PREPARATION

Sorting wash loads











Precautions for fabric care before wash cycle

Read and observe the following to prevent shrinkage or damage to clothes.

- ◆ Check all pockets to make sure that they are empty.
 - Items such as clips, matches, pens, coins, and keys can damage both your washer and your clothes.
- ◆ Close zippers, hooks, and drawstrings to prevent these items from snagging or tangling on other clothes.
- ◆ Pretreat heavily stained areas before washing.
 - Doing so will produce clean, stain-free results.
- ◆ Combine large and small items in a load. Load large items first.
- ◆ Large items should not be more than half of the total washload.
- ◆ The washer can be fully loaded, but the drum should not be tightly packed with items.
 - The door of the washer should close easily.
- ◆ Do not wash single items, except for bulky items such as blankets. Make sure to wash laundry in similar types of loads.
 - Washing a single small item may result in the tub becoming unbalanced, vibrating and making a noise.
- ◆ Do not wash waterproof clothes.
 - This may cause abnormal vibration, or may cause the load to bounce, which could damage the tub.
- ◆ Check if there are any other foreign objects in the door seal and take extra care that clothes do not get caught there.
 - Foreign objects in the door seal may stain clothes, and water may leak if clothes get caught in the door seal.
- ◆ Wash underwear or small, light items in a laundry net.
 - Small, light items may get caught in the door seal, and a brassiere hook may damage other items or the tub.
- ◆ Brush heavy soil, dust, or hair off fabrics before washing.
 - Laundry may not wash clean if there is dirt or sand on the fabrics, or they may damage due to particles rubbing against sheer fabrics.
- ◆ Wash blankets individually.
 - Washing more than one blanket together may produce unclean results due to tangling or an unbalanced load.
- ◆ Always separate fabrics according to their colors and wash them separately to prevent colors from running.
 - Fabrics may damage or become stained due to fabric dyes running, or due to foreign objects transferring from one fabric to another.

Fabric care labels

Most articles of clothing feature fabric care labels that include instructions for proper care.

Category	Label	Directions
 Washing		Hand Wash
		Machine Wash, Normal Cycle
		Use Permanent Press/Wrinkle Resistant washing machine setting (which has a cool down or cold spray before the reduced spin)
		Use Gentle/Delicate washing machine setting (slow agitation and/ or reduced wash time).
		Do Not Wash
		Do Not Wring
Water Temperature	...	Hot
	..	Warm
	.	Cold/Cool
 Bleach symbols		Any Bleach (When Needed)
		Only Non-Chlorine Bleach (When Needed)
		Do Not Bleach

Sorting laundry

It is recommended that you sort laundry into similar loads that are washable in the same cycle.

Refer to the following chart for sorting clothes

Colors	Whites / Lights / Darks
Soil	Heavy / Normal / Light
Fabric	Delicates / Easy Care / Sturdy Cottons
Lint	Lint Producers / Lint Collectors

Using detergent/fabric softener

Recommended detergent

Make sure to use HE (High-Efficiency) detergent for front-loading washing machines. HE detergents dissolve more efficiently and produce fewer suds to ensure efficient washing and rinsing. Use the correct amount of detergent as indicated on the label of the detergent packaging.



Designed specially to use only
HE (High-Efficiency) detergent

! NOTE

- Only use HE detergents, since using a regular detergent may produce excessive suds.
- HE detergents produce fewer suds, dissolve more efficiently to improve washing and rinsing performance, and help to keep the interior of your washer clean.
- Use less detergent for soft water.
- Wipe up any spills immediately, as liquids could damage the finish and the control panel of the washing machine.
- Using too much detergent can cause a build-up in the tub resulting in unsatisfactory performance and machine malfunction.
- If you use a detergent that does not dissolve easily or a detergent with high viscosity, it will leave a residue on the tub, which may not rinse properly.

Loading the dispenser

The detergent dispenser drawer of the washing machine has a dispenser compartment for each detergent type. Add the appropriate detergents into its respective compartments.

- 1 Pull out the detergent dispenser drawer.

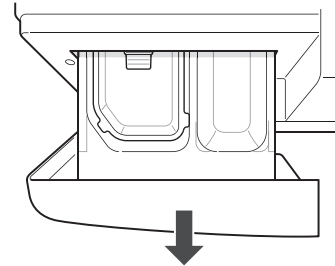

- 2 Add the appropriate detergent to its allocated compartment.

- If you use a liquid detergent, check if the liquid detergent cup is in place.
- If you use a powdered detergent, remove the liquid detergent cup and put the powder in the main wash detergent compartment.

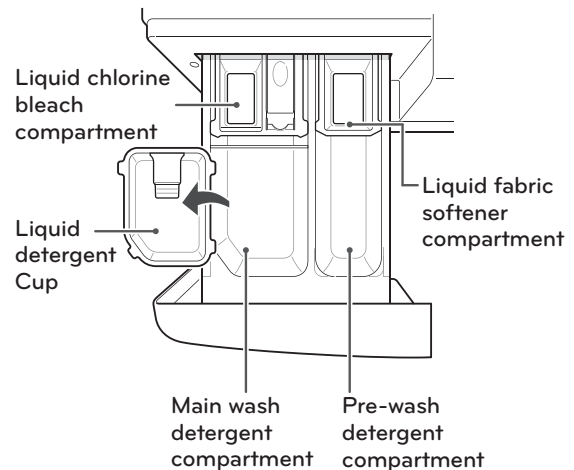

- 3 Close the detergent dispenser drawer slowly.
 - Slamming the detergent dispenser drawer may result in the detergent overflowing into another compartment or pouring into the tub earlier than programmed.

! NOTE

- It is normal for a small amount of water to remain in the dispenser compartments at the end of the cycle.

Pre-wash Detergent Compartment

Add liquid or powdered detergent to this compartment when using the pre-wash option. Always use HE (High-Efficiency) detergent with your washing machine.

! NOTE

- If liquid detergent is to be used for the main wash when using the pre-wash option, the liquid detergent cup accessory must be used in main wash dispenser to prevent the main wash liquid detergent from being dispensed immediately.
- The amount of detergent added for the pre-wash option is 1/2 the amount recommended for the main wash cycle. For example, if the main wash cycle requires one measure of detergent, add 1/2 measure for the pre-wash option.

Main Wash Detergent Compartment

This compartment holds laundry detergent for the main wash cycle, which is added to the load at the beginning of the cycle. Always use HE (High-Efficiency) detergent with your washing machine.

Never exceed the manufacturer's recommendations when adding detergent. Using too much detergent can result in detergent buildup in clothing and the washer. Either powdered or liquid detergent may be used.

! NOTE

- Liquid or powdered color-safe bleach may be added to the main wash compartment with detergent of the same type.
- When using liquid detergent, make sure the liquid detergent cup and insert are in place. Do not exceed the maximum fill line.
- When using powdered detergent, remove the insert and liquid detergent cup from the compartment. Powdered detergent will not dispense with the liquid detergent cup and insert in place.

Liquid Bleach Compartment

This compartment holds liquid chlorine bleach, which will be dispensed automatically at the proper time during the wash cycle.

! NOTE

- Do not add powdered or liquid color-safe bleach to this compartment.
- Always follow the manufacturer's recommendations when adding bleach. Do not exceed the maximum fill line. Using too much bleach can damage fabrics.
- Never pour undiluted liquid chlorine bleach directly onto the load or into the drum. Fabric damage can occur.

Fabric Softener Compartment







This compartment holds liquid fabric softener, which will be automatically dispensed during the final rinse cycle.

! NOTE

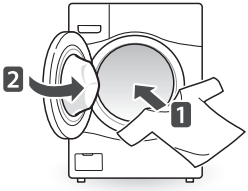
- Always follow the manufacturer's recommendations when adding fabric softener. Do not exceed the maximum fill line. Using too much fabric softener may result in stained clothes.
- Dilute concentrated fabric softeners with warm water. Do not exceed the maximum fill line.
- Never pour fabric softener directly onto the load or into the drum.

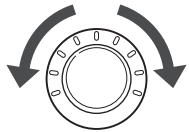
USING YOUR WASHING MACHINE

Basic operation

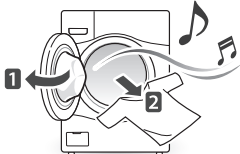
- 1  Load the laundry into the washing machine and close the door.
- 2  Press .
 - The lights around the cycle selector knob will illuminate and a chime will sound.
- 3  Turn  to the desired cycle.
 - The proper default option is automatically set according to the wash cycle. See page 23, **Cycle guide**, for more detailed default options for each cycle.
 - See page 24, **Main cycle**, for details on the wash cycles.
 - To change the options, press the option button and select the desired option. See page 25, **Setting options before cycle**, for more details on options.
 - Skip to step 4 to use the default setting without changing the options.
- 4  Add the proper amount of detergent and additions (bleach, softener) into the detergent dispenser drawer.
 - See page 20, **Using detergent/fabric softener**, for more details on using detergent.
- 5  Press .
 - The washing machine will start.
- 6  When the melody plays, the wash cycle is finished.
 - When the washing cycle is finished, the door will unlock. Open the door and remove the laundry immediately.
 - Make sure to check around the door seal when taking out the finished load. Small items may be caught in the door seal.

WARNING

- To reduce the risk of fire, electric shock, or injury to persons, **read the IMPORTANT SAFETY INSTRUCTIONS before operating this appliance.**

NOTE

- The front-load washing machine rotates the laundry in a way that allows it to use less water while still fully saturating your clothing. It is normal to not be able to see water during the wash cycle.
- If the temperature or the water level inside the machine is too high, the door locks and cannot be opened. To open the door while washing, use the Rinse + SPIN feature.

Cycle guide

The cycle guide below shows the options and recommended fabric types for each cycle.

● = Available option

CYCLE	FABRIC TYPE	DISPLAY TIME(MIN)	BASIC OPTION (★=DEFAULT)			ADDITIONAL OPTIONS							
			WASH TEMP.	SPIN SPEED	SOIL LEVEL	PRE-WASH	RINSE+ SPIN	EXTRA RINSE	WATER PLUS	DELAY WASH	STEAM	COLD WASH™	
TUB CLEAN	This cycle is designed to remove a mildewy	89									●	●	
ALLERGIENE™	Cotton, underwear, pillow covers, bed sheets, baby wear	99~122		(=)EXTRA HIGH (=)HIGH★ (-)MEDIUM (-)LOW (●)NO SPIN			●	●	●	●	●		
SANITARY	Heavily soiled underwear, work clothes, diapers, etc.	98~105	EXTRA HOT★	(=)EXTRA HIGH (=)HIGH★ (-)MEDIUM (-)LOW (●)NO SPIN	HEAVY NORMAL★ LIGHT	●	●	●	●	●	●		
BULKY/ LARGE	Large items such as blankets and comforters	56	HOT WARM★ COLD TAP COLD	(-)MEDIUM★ (-)LOW (●)NO SPIN	HEAVY NORMAL★ LIGHT	●	●	●	●	●	●	●	
COTTON/ NORMAL	Cotton, linen, towels, shirts, sheets, jeans, mixed loads	49~74	HOT WARM★ COLD TAP COLD	(=)EXTRA HIGH (=)HIGH★ (-)MEDIUM (-)LOW (●)NO SPIN	HEAVY NORMAL★ LIGHT	●	●	●	●	●	●	●	
PERM. PRESS	Dress shirts/pants, wrinkle-free clothing, poly/cotton blend clothing, tablecloths	53~60	HOT WARM★ COLD TAP COLD	(=)HIGH (-)MEDIUM★ (-)LOW (●)NO SPIN	HEAVY NORMAL★ LIGHT	●	●	●	●	●		●	
DELICATES	Dress shirts/blouses, nylons, sheer or lacy garments	41	WARM COLD★ TAP COLD	(-)MEDIUM★ (-)LOW (●)NO SPIN	HEAVY NORMAL★ LIGHT	●	●	●	●	●		●	
HAND WASH/ WOOL 	Items labeled "hand-washable"	55	WARM★ COLD TAP COLD	(-)LOW★ (●)NO SPIN	NORMAL★ LIGHT		●			●		●	
SPEED WASH	Lightly soiled clothing and small loads	15	HOT★ WARM COLD TAP COLD	(=)EXTRA HIGH★ (=)HIGH (-)MEDIUM (-)LOW (●)NO SPIN	HEAVY NORMAL LIGHT★		●	●		●		●	

Cycle time depends on water pressure, type and amount of load and chosen additional options.

To protect your garments, not every wash/rinse temperature, spin speed, soil level, or option is available with every cycle.

Main cycle

You can wash laundry items more thoroughly by selecting the wash cycle that best suits the type of items to be washed. Turn the  to the desired cycle. When you select a wash cycle, the light for the corresponding wash cycle will turn on. See page 22, **Basic operation**, for more details on operating methods.

Reduce laundry allergen, ALLERGIENE™

This cycle is a powerful, high temperature cycle designed specifically to reduce certain allergens.

NOTE

- Selecting the ALLERGIENE™ cycle automatically incorporates steam into the wash cycle.
- The ALLERGIENE™ cycle can significantly reduce allergens in bedding and clothing.
- The ALLERGIENE™ cycle helps reduce dust mite populations and helps reduce allergens.
- Due to the higher energy and temperatures used, the ALLERGIENE™ cycle is not recommended for wool, silk, leather, or any other delicate or temperature sensitive items

Reduce bacteria on laundry, SANITARY

This cycle washes reduces 99.9% bacteria on laundry through high temperature.



Protocol P172
Sanitization Performance of Residential and Commercial, Family Sized Clothes Washers



Blankets or bulky items, BULKY/LARGE

This cycle is for washing blankets or bulky items.

Normal items, COTTON/NORMAL

Use this cycle to wash all normal items, except delicate fabrics such as wool or silk.

NOTE

- If you press  and then  without selecting another cycle, the washing machine proceeds to COTTON/NORMAL.

Wrinkle free items, PERM. PRESS

This cycle is for washing items such as wrinkle-free clothes or tablecloths to minimize wrinkles.

Sheer items, DELICATES

This cycle is for washing lingerie or sheer and lacy clothes which can easily be damaged.

Items labeled wool or hand-washable, HAND WASH/WOOL

This cycle is for washing shrinkable woolen or hand-washable items requiring delicate care. Only wash woolen items that are labeled machine washable or hand-washable.

NOTE

- Laundry weight should be less than 8 pound (3.6 kg) to prevent damage to the fabric.
- Use only natural or wool-safe detergent harmless to fabrics and load 1/2 of the normal amount of detergent.
- The HAND WASH/WOOL  cycle uses a gentle tumble rotation angle and low speed spin for the ultimate fabric care.



The wool wash cycle of this machine has been approved by Woolmark for the washing of machine washable Woolmark products provided that the products are washed according to the instructions on the garment label and those issued by the manufacturer of this washing machine, M0807

Quick wash, SPEED WASH

Use the Speed Wash cycle to quickly wash lightly soiled clothing and small load. For high wash and rinse efficiency, it is recommended to wash small loads of 2-3 lightly soiled garments.

NOTE

- Use a little detergent in this cycle. If you want more rinsing, you can add extra rinse by using the option button.

Cycle setting buttons

Each cycle has preset settings that are selected automatically. You may also customize the settings using the cycle setting buttons. Press the button for that option to view and select other settings.

The washer automatically adjusts the water level for the type and size of wash load for best results and maximum efficiency. It may seem there is no water inside the drum in some cycles, but this is normal.

NOTE





- To protect your garments, not every wash/rinse temperature, spin speed, soil level, or option is available with every cycle. See the Cycle Guide for details.

Setting options before cycle

You can select and add the desired optional functions before you start the washing machine.

Setting the water temperature, WASH TEMP.

Set the water temperature for the wash cycle. Set the appropriate temperature, as specified in the fabric care label.

- 1 Press  and turn  to the desired cycle.
- 2 Press  repeatedly to select the desired water temperature:
 - When an optional item is selected, an indication light for the corresponding optional item turns on.
- 3 Press the desired option button to use the other options.
 - Skip to step 4 to use the default setting without changing the options.
- 4 Press .





NOTE

- Cold rinses use less energy.
- Your washer features a heating element to boost the hot water temperature for Extra Hot settings. This provides improved wash performance at normal water heater settings.
- Select the water temperature suitable for the type of load you are washing. Follow the fabric care label for best results.

Setting spin speed, SPIN SPEED

You can set the desired spin speed.

Use this feature properly according to the characteristics of the load.





- 1 Press  and turn  to the desired cycle.
- 2 Press  repeatedly to select the desired spin speed.
 - When an optional item is selected, an indication light for the corresponding optional item turns on.
- 3 Press the desired option to use the other options.
 - Skip to step 4 to use the default setting without changing the options.
- 4 Press .

NOTE

- The Spin Speed button also activates the Drain & Spin cycle to drain the tub and spin clothes; for example, if you want to remove clothes before the cycle has ended.

Setting soil level of laundry, SOIL LEVEL

You can wash your laundry more thoroughly by setting the proper soil level on the washing machine.





- 1 Press  and turn  to the desired cycle.
- 2 Press  repeatedly to select a soil level.
 - When an optional item is selected, an indication light for the corresponding optional item turns on.
- 3 Press the desired option to use the other options.
 - Skip to step 4 to use the default setting without changing the options.
- 4 Press .

NOTE

- This feature needs more time for heavily soiled loads or less time for lightly soiled loads.





Prewashing, PRE-WASH

Pre-wash for 16 minutes when clothes are covered in dirt or dust. This feature is suitable for heavily soiled items.

- 1 Press  and turn  to the desired cycle.
- 2 Press .
 -  light will turn on.
- 3 Press the desired option to use the other options.
 - Skip to step 4 to use the default setting without changing the options.
- 4 Press .





Rinse, drain and spin only, RINSE+SPIN

Use this cycle to rinse detergent from load.

- 1 Press  and turn  to the desired cycle.
- 2 Press .
- 3 Press the desired option button to use the other options.
 - Skip to step 4 to use the default setting without changing the options.
- 4 Press .



Adding extra rinse cycle, EXTRA RINSE

You can add an extra rinse cycle to the default rinse cycle.

- 1 Press  and turn  to the desired cycle.
- 2 Press .
 -  light will turn on.
- 3 Press the desired option to use the other options.
 - Skip to step 4 to use the default setting without changing the options.
- 4 Press .

Adding extra water to the washing and rinse cycle, WATER PLUS

You can rinse the load more thoroughly by adding extra water to the washing and rinse cycle.

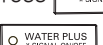

- 1 Press  and turn  to the desired cycle.
- 2 Press .
 -  light will turn on.

- 3 Press the desired option button to use the other options.
 - Skip to step 4 to use the default setting without changing the options.

- 4 Press .

Presetting the start time, DELAY WASH

You can set the desired start time.

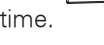



- 1 Press  and turn  to the desired cycle.
- 2 Press the desired option to use the other options.
- 3 Press  repeatedly to select the desired start time.
 -  light will turn on.
 - The set start time appears on the display panel.
 - Each press of the button increases the delay time by one hour, up to 19 hours.

- 4 Press .

Efficiency cleaning, STEAM

Adding the Steam option to these cycles provides superior cleaning performance while reducing energy and water consumption.

By using a hot steam spray from above and cooler water below, fabrics get the cleaning benefits of a super hot wash, without the energy usage or potential damage to fabrics.

- 1 Press  and turn  to the desired cycle.
- 2 Press . The washer will automatically adjust the cycle settings.
- 3 Set any other desired options.
- 4 Press .

⚠ WARNING

- **Do not touch the door during steam cycles.** The door surface can become very hot. Allow the door lock to release before opening the door.
- **Do not attempt to override the door lock mechanism or reach into the washer during a steam cycle.** Steam can cause severe burns.





ⓘ NOTE

- The steam option cannot be used with all cycles.
- Steam may not be clearly visible during the steam cycles. This is normal. Too much steam could damage clothing.
- Do not use steam with delicate fabrics such as wool, silk, or easily discolored fabrics.

Saving energy, COLDWASH™

Adding the COLDWASH™ option reduces energy usage and provides the same washing performance as a warm water wash.

By using 6 different washing motion (Tumbling, Rolling, Stepping, Scrubbing, Swing, Filtration), fabrics get the cleaning benefits, without the energy usage.

- 1 Press  and turn  to the desired cycle.
- 2 Press . The washer will automatically adjust the cycle settings.
- 3 Set any other desired options.
- 4 Press .

NOTE

- When you select the COLDWASH™ option, wash time will be increased up to 10 minutes.
- For high wash efficiency, it is recommended to use less than 8 pounds.

Tuning on/off melody and button tones, SIGNAL ON/OFF

The washing machine plays a melody when the wash cycle is finished. The buttons make a sound each time a button is pressed. The melody and button tones can be turned on and off as desired.

To enable signal off

Press and hold  for 3 seconds during the wash cycle.

- Once signal OFF is set, the signal beeps once.

To enable signal on

(When the-end-of-cycle signal is disabled)

Press and hold  for 3 seconds during the wash cycle.

- Once signal ON is set, the beeper beeps once.

Setting options during cycle

You can add the desired options during the wash cycle.

Button lock feature, CHILD LOCK

You can lock the washing machine to prevent children or others from changing the cycle settings by pressing the buttons during the cycle.

To enable child lock

Press and hold  for 3 seconds during the wash cycle.

- When the CHILD LOCK is enabled, a  message and the remaining wash time are displayed, in turn, on the display panel of the washing machine.

To disable child lock



(When the CHILD LOCK is activated.)

Press and hold  for 3 seconds during the wash cycle.

NOTE

- CHILD LOCK lasts after the end of cycle. If you want to deactivate this function, Press and hold the PREWASH button for 3 seconds.

Detecting weight of load, LOAD SIZE

Loading the washing machine and pressing the start button triggers the machine to detect the weight of the load, and displays the load size icon  on the display panel for 10 seconds. If the load size icon  is not on, you can check the weight of the load again during the cycle. This feature will help you set the detergent amount so as to wash clothes efficiently based on the detected load size.

NOTE

- If the washer has detected a small load size, the display may only show one lighted bar. Only a small amount of detergent should be used, because the amount of clothing and the quantity of water that will be used is small.

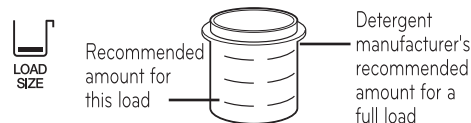

- The load detection routine only works with dry clothes. Since the detection system is detecting the WEIGHT of the load, it will be affected by unusually heavy articles in the load. For example, a garment that is already wet that is loaded with other items will cause the LOAD SIZE reading to be inaccurate.

MAINTENANCE

Care

Care after wash

After the cycle is finished, wipe the door and the inside of the door seal to remove any moisture. Leave the door open to dry the washer tub interior. Wipe the body of the washing machine with a dry cloth to remove any moisture.

⚠ WARNING

- **Unplug the washer before cleaning to avoid the risk of electric shock.** Failure to follow this warning can cause serious injury, fire, electric shock or death.
- **Never use harsh chemicals, abrasive cleaners, or solvents to clean the washer.** They will damage the finish.
- **Do not use volatile substances (benzene, paint thinner, alcohol, acetone, etc.) or detergents with strong chemical components when cleaning the washing machine.** Doing so may cause discoloration or damage to the machine, or it may cause a fire.



Care in cold climates

Storing the washing machine for an extended period of time

Follow the instructions for storing the washing machine if you do not use it for an extended period of time in cold climates below freezing point.

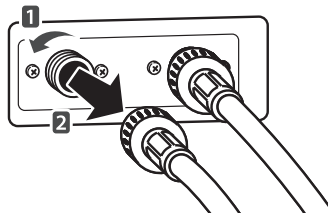
- 1 Turn off the faucets connected with the water lines.
- 2 Unscrew the water lines from back of the washer.



- 3 Empty any water out of the water lines.
- 4 Press .
- 5 Open the door and add 1 gallon (3.8 L) of nontoxic recreational vehicle (RV) antifreeze to the empty washer tub. Close the door.
- 6 Press  for draining and spinning.
- 7 Press .
 - Drain the water from the washing machine for 1 minute.
 - Not all of the RV antifreeze will be expelled.

- 8 Press  to turn off the washing machine and pull out the power plug.
- 9 Dry the tub interior of the washer tub with a soft cloth, and close the door.

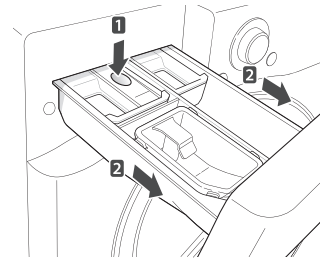



- 10 Press down hard on the disengage button and pull out the detergent dispenser drawer.
- 11 Drain the water from the detergent dispenser drawer and dry out each compartment.
- 12 Store the washing machine in an upright position.



⚠ NOTE

- To remove the antifreeze after storing the washing machine, add detergent to the dispenser, and run one cycle. Do not load any laundry at this time.

When the water line is frozen

- 1 Turn off the faucets connected with the water lines.
- 2 Pour hot water on the frozen faucets to thaw the water lines and pull them out.
- 3 Immerse the water lines in hot water to thaw them.
- 4 Connect the water lines with the water inlets of the washing machine and faucets.
 - See page 14, **Connecting the water lines** for details.
- 5 Turn on the faucets.
- 6 Press .
- 7 Turn  to **RINSE + SPIN**.
- 8 Press .
 - Verify the water fills properly.

When the Drain Line is Frozen





- 1 Pour hot water in the washer tub and close the door.
 - Leave it for 10 minutes.
- 2 Press  after 10 minutes.
- 3 Press  for draining and spinning.
- 4 Press .
 - Check if the water drains.

Cleaning

Periodically clean the washing machine to help maintain its performance and to minimize the chance of malfunction.

Clean your the drum, TUB CLEAN

“Improper installation or use of the washing machine in a humid space for a long period of time potentially could lead to a buildup of detergent residue in the washing machine that may produce mildew or musty smells. If you clean the washer tub regularly on a monthly basis using TUB CLEAN it will minimize the possibility that detergent residue will build up and mildew or musty smells may occur.”

- 1 Add tub cleaner or lime scale remover into the detergent dispenser drawer.
 - Do not exceed the maximum detergent limit line when you add it. Detergent may remain in the washer tub after cleaning.
 - **When you use liquid chlorine bleach**, load it into the liquid chlorine bleach compartment.
 - **When you use a powdered cleaner**, pull out the liquid detergent cup and add it into the main wash detergent compartment.
 - **When you use cleaning tablets**, place them directly into the washer tub. (Do not add tablet cleaner to the drawer.)
- 2 Press .
- 3 Turn  to TUB CLEAN.
 -  message appears in the display.
 - The indication light for TUB CLEAN turns on.
- 4 Press .

NOTE

- Never load laundry while using TUB CLEAN. The laundry may be damaged. Make sure to clean the washer tub when it is empty.
- It is recommended to leave the door open after finishing the laundry to keep the tub clean.
- It is recommended that TUB CLEAN should be repeated monthly.
- If you notice mildew or musty smells, run TUB CLEAN for 3 consecutive weeks.
- Safely and conveniently secure the door slightly ajar with a magnetic door plunger. This will promote air circulation and help the machine to dry.

Automatic alert for cleaning washing machine

When the power is on and the **⏸** **⏸** message blinks, it means the washer tub needs cleaning. Use TUB CLEAN to clean the washer tub. The automatic indication alert for cleaning the washer tub depends on the frequency of use, however, the message will generally blink every 1~2 months.

NOTE

- If you use TUB CLEAN to clean the washer tub, the **⏸** **⏸** message will not blink until the next cleaning period.
- You can use a the wash cycle without cleaning the washer tub even though the **⏸** **⏸** message blinks, however, the **⏸** **⏸** message will blink every time the power is on until the washer tub is cleaned.

Removing mineral buildup

If you live in an area with hard water, mineral scale can form on the internal components of the washing machine. Take extra care to periodically clean the mineral buildup on the internal components to extend the lifespan of the washing machine.

Removing mineral buildup from the washer tub

Check if the descaler is suitable for cleaning the washer tub before using it and run the TUB CLEAN cycle. See page 29, **Tub clean** for details on tub clean.

NOTE

- In areas with hard water, it is recommended to use a water softener.
- Make sure to remove all loads from the washer tub before cleaning the washer tub. Cleaning the washer tub together with a load may result in contamination of or damage to the laundry.

Removing lime buildup on stainless steel

Wipe lime buildup or other spots on stainless steel with a soft cloth soaked in stainless steel cleaner.

NOTE

- Never use steel wool or abrasive cleansers. Doing so may damage the washing machine.

Cleaning the detergent dispenser drawer

Leaving detergent in the detergent dispenser drawer for an extended period of time or using the washing machine for a long period of time may cause the build-up of scales in the detergent dispenser drawer. Pull out and clean the detergent dispenser drawer once a week.

- 1 Pull out the detergent dispenser drawer.
- 2 Press down hard on the disengage button and pull out the detergent dispenser drawer.

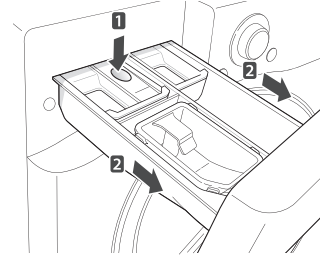

- 3 Remove the inserts from the drawer.
- 4 Clean them with warm water.
 - Use a soft cloth or brush for cleaning and remove any residue.
- 5 Wipe any moisture with a dry towel or cloth after cleaning.
- 6 Replace the detergent dispenser drawer.

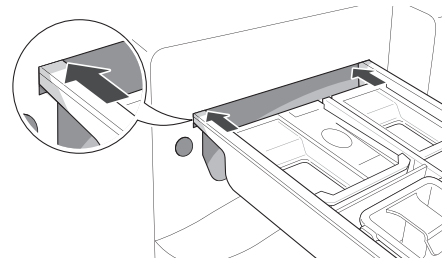

WARNING

- Do not spray water inside the washing machine. Doing so may cause fire or electric shock.

NOTE

- Use water only when you clean the detergent dispenser drawer. Make sure to use RINSE+SPIN to rinse the washer tub before the wash cycle when you use a cleaning detergent to clean the washer tub.

Cleaning the water inlet filters

Clean the water inlet filters periodically to prevent clogging. Take extra care to clean the water inlet filters for areas using hard water. Water may not be supplied if there are foreign objects, such as rust, sand, or stones in the water inlet filters.

- 1 Press  to turn off the washing machine and pull out the plug.
- 2 Turn off the faucets connected with the water inlets.
- 3 Remove the water inlets.

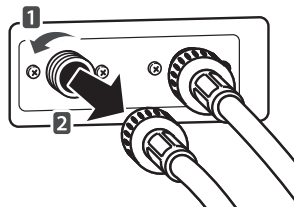

- 4 Pull out the water inlet filter.

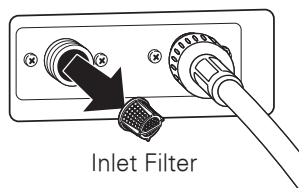

- 5 Remove foreign objects from the water filter inlet.
 - Soak the water filter inlets in white vinegar or a lime scale remover or use a toothbrush to remove foreign objects and rinse thoroughly.
- 6 Press the water filter inlets back into place.
- 7 Reattach the water lines to the washing machine.

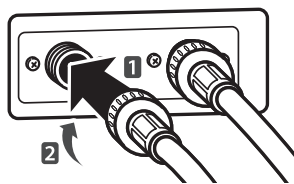

⚠ WARNING

- **Unplug the power cord and turn off the faucets before cleaning.** Failure to do so may cause electric shock.
- **Do not use the washing machine without the inlet filters.** If you use the washing machine without the inlet filters it will cause leaks and malfunction.
- If you use the washing machine in an area with hard water, the inlet filter may clog due to lime buildup. Contact your nearest LG customer service center if the inlet filter is not clean or is missing.

! NOTE

- ***! E*** message will blink on the display when the water pressure in the detergent drawer is weak or an inlet filter is clogged with dirt. Clean the inlet filter.

Cleaning the drain pump filter

The washing machine fails to drain if the drain pump filter is clogged. Periodically clean the drain filter to prevent clogging with foreign objects.

- 1 Press  to turn off the washing machine and pull out the plug.
- 2 Open the drain pump filter cover.

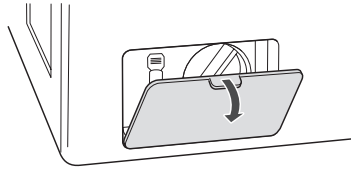

- 3 Unclip the drain hose and remove the plug from the drain hose to drain the remaining water.

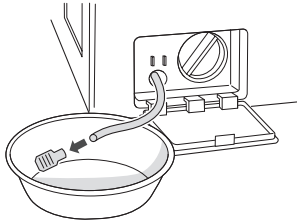

- 4 Twist the pump filter counterclockwise to remove.

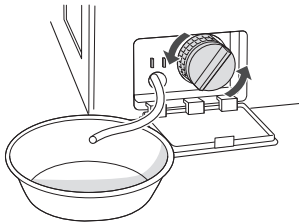

- 5 Clean the pump filter and opening.

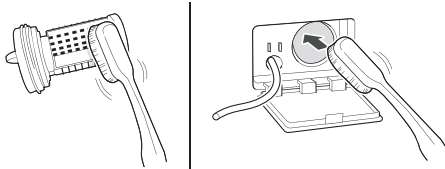

- 6 Recap the plug onto the drain hose and reattach the drain hose.

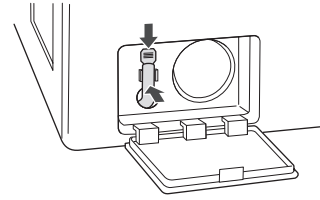

- 7 Insert the drain pump filter.

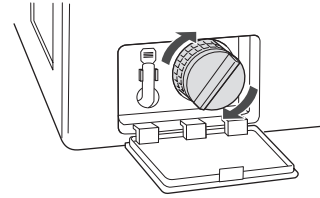

- 8 Close the drain pump filter cover.

⚠ WARNING

- **Make sure to pull out the plug before cleaning.** Failure to do so may cause electric shock.
- Opening the drain filter will result in water overflowing if there is water in the washer tub. **Make sure to check if the water is completely drained before opening the drain filter.**
- If you use the washing machine with the drain filter reassembled incorrectly after cleaning it, or if you use the machine without the filter, it may cause leaks or malfunction of the washing machine.

ⓘ NOTE

- **UE** message will blink when the drain pump filter is clogged with dirt. Clean the drain pump filter.

Cleaning the door seal

Clean the door seal once a month to prevent build-up of dirt in the door seal.

- 1 Wear rubber gloves and protective goggles.
- 2 Dilute 3/4 cup (177 ml) of liquid chlorine bleach in 1 gallon (3.8 L) of water.
- 3 Soak a sponge or a soft cloth in this diluted solution and wipe down all around the door seal.
- 4 Wipe any moisture with a dry towel or cloth after cleaning.
- 5 Leave the door open to allow the door seal to dry completely.











CAUTION

- Cleaning the door seal with an undiluted solution may cause malfunction of the door seal and washing machine parts.

TROUBLESHOOTING

Checking error messages

If the following message appears on the display, check the following and take the appropriate corrective action.

Message	Possible Causes	Solutions
	<p>Item of clothing has gathered on one side of the tub.</p> <ul style="list-style-type: none"> • There are not enough items in the machine. • Have your items gathered in one area, or is the load too small? • Did you wash a stuffed animal, a mat, or knitwear? • Did you wash two different blankets together? 	<ul style="list-style-type: none"> • Rearrange items to help balance the load. • Stuffed animals or mats can become unbalanced during spinning and the washing machine may fail to drain. Rearrange the knitwear to help balance the load and drain it again. • Put one blanket in at a time.
	<p>Water is not supplied or the water pressure is low</p> <ul style="list-style-type: none"> • Is the faucet turned off? • Is the water supply stopped or the faucet frozen? • Is the water pressure low or is an inlet filter clogged? • Is the water line properly connected with the cold water inlet? • Is the water line pinched or bent? 	<ul style="list-style-type: none"> • Turn on the faucets. • If a faucet is frozen, thaw it with warm water. • If the inlet filter is clogged, clean it. (see page 31) • Connect the water line properly with the cold water inlet. (see page 14) • Check that the water lines are not pinched or bent. Take extra care that water lines are not twisted or pinched by other objects.
	<p>Water line leaks in connection</p> <ul style="list-style-type: none"> • Are the water lines connected with the faucets properly? 	<ul style="list-style-type: none"> • Connect the water lines properly with the faucets. (see page 14)
	<p>The tub does not rotate</p> <ul style="list-style-type: none"> • Is the door secured? 	<ul style="list-style-type: none"> • Close and secure the door. If the message keeps appearing, unplug the power and contact your nearest LG service center.
	<p>The washing machine drains slowly or not at all</p> <ul style="list-style-type: none"> • Is the drain hose installed over 3 1/4 feet (1 m) beyond the end of the elbow bracket? • Is the drain hose pinched or clogged inside? • Is the drain hose frozen? • Is the drain hose clogged with foreign objects? 	<ul style="list-style-type: none"> • Lower the drain hose within 3 feet below the end of the elbow bracket. • Place the drain hose on a smooth surface to prevent bending. • If the drain hoses are frozen, thaw them in warm water. • Open the drain pump plug cap and remove the dirt.
	<p>A power failure has occurred.</p>	<ul style="list-style-type: none"> • Press  to turn off the washing machine and press it again to turn it on.
	<p>Control Error.</p>	<ul style="list-style-type: none"> • Unplug the power cord and contact your nearest LG service center.
	<p>The water supply does not stop</p> <ul style="list-style-type: none"> • Do the water supply and the drain keep repeating in turn? 	<ul style="list-style-type: none"> • Unplug the power cord and contact your nearest LG service center
	<p>The water level is not controlled</p> <ul style="list-style-type: none"> • Is the water level too low or high compared with the size of the load? 	<ul style="list-style-type: none"> • The water level sensor is not working correctly. • Unplug the power cord and contact your nearest LG service center.
	<p>The tub does not rotate</p> <ul style="list-style-type: none"> • Is the washing machine overloaded? 	<ul style="list-style-type: none"> • Rearrange the load size and restart the washing machine. • If the load size is big, the tub may not rotate due to an overheated motor. Allow the washing machine to stand for a while and restart the cycle. Unplug the power cord and contact your nearest LG service center if the same error message appears.
	<ul style="list-style-type: none"> • To clean up the tub, please run the TUB CLEAN cycle. 	<ul style="list-style-type: none"> • Please empty the tub and insert bleach into the detergent dispenser and select the TUB CLEAN cycle. • If you want to skip the TUB CLEAN, turn the CYCLE SELECTOR KNOB or push option buttons to select desired cycle. In this case, you would see the message again until few washing times and it would be disappear until next point of time to clean the tub.

Before calling for service

Check the following before calling for service.

Problem	Possible Causes	Solutions
Clicking sound	<ul style="list-style-type: none"> Do you hear a sound when you close or lock and unlock the door? 	<ul style="list-style-type: none"> This sound is normal and occurs when the door is closed, locked or unlocked.
Spraying or hissing sound	<ul style="list-style-type: none"> Is water spraying in the tub? 	<ul style="list-style-type: none"> This sound is normal as water is spraying or circulating during the cycle.
Buzzing or gushing sound	<ul style="list-style-type: none"> Is the washing machine draining water? 	<ul style="list-style-type: none"> This sound is normal as the drain pump drains water from the washing machine after the cycle.
Splashing sound	<ul style="list-style-type: none"> Is the washing machine washing a load of laundry? 	<ul style="list-style-type: none"> This sound is normal as the load is moving up and down during the wash and rinse cycles.
Rattling and clanking noise	<ul style="list-style-type: none"> Are there any foreign objects such as keys, coins, or safety pins in the tub or drain filter? 	<ul style="list-style-type: none"> Check if there are any foreign objects in the tub and drain the filter after stopping the cycle. Unplug the power cord and contact your nearest LG service center if the noise persists.
Thumping sound	<ul style="list-style-type: none"> Is the washing machine overloaded? Is the load out of balance? 	<ul style="list-style-type: none"> This sound is normal and occurs when the load is out of balance. Stop the cycle and rearrange the load for balancing.
Vibrating noise	<ul style="list-style-type: none"> Are the shipping bolts removed? Is the load evenly distributed in the tub? Is the washing machine level balanced? Is the washing machine installed on a solid and smooth surface? 	<ul style="list-style-type: none"> See page 13, Unpacking and removing shipping bolts to remove the shipping bolts. Stop the cycle and rearrange the load for balancing. See page 16, Leveling the washing machine to level the washing machine. Check if the floor is solid and level.
Water leaking around washer	<ul style="list-style-type: none"> Does water leak from a faucet or a water line? Is a drain pipe or a drain hose clogged? 	<ul style="list-style-type: none"> Check the faucets or water lines. <ul style="list-style-type: none"> If the water lines are loosely connected, see page 14, Connecting water lines to connect them properly. Unclog the drain pipe or drain hose. Contact a plumber if necessary.
Excessive suds or failure to rinse	<ul style="list-style-type: none"> Did you use more than the recommended amount of detergent? Is the soil level higher than the size of the load? 	<ul style="list-style-type: none"> Use the recommended amount of detergent for load. If the contamination level is low, reduce the detergent quantity to less than the recommended level. <p> Only use detergent with the HE (High-Efficiency) logo.</p>
Staining	<ul style="list-style-type: none"> Did you add detergent directly to the tub? Did you remove the load immediately after it finished? Did you sort and wash the clothes by color or soil? 	<ul style="list-style-type: none"> Make sure to load detergent into the detergent dispenser drawer. Remove the load immediately after it finishes. Sort and separate dark colors from light or white ones, and heavily soiled items from lightly soiled ones. See page 19, Sorting laundry for details
Wrinkling	<ul style="list-style-type: none"> Did you remove the load immediately after it finished? Did you overload the tub? Did you reverse the hot and cold water inlets? 	<ul style="list-style-type: none"> Remove the load immediately after it finishes. Do not overload the tub. Hot water rinse can cause garments to wrinkle. Check the inlet hose connections.

Problem	Possible Causes	Solutions
Power is not turned on	<ul style="list-style-type: none"> Is the power cord plugged in properly? Has a house fuse blown, a circuit breaker tripped, or a power outage occurred? 	<ul style="list-style-type: none"> Make sure that the plug is secured in a grounded 3-prong, 120 V (60 Hz) outlet. Reset the circuit breaker or replace the fuse. Do not increase the fuse capacity. If the problem is a circuit overload, have it corrected by a qualified electrician.
The door does not open when the cycle pauses or finishes	<ul style="list-style-type: none"> Is the temperature in the tub too high? Is the water level in washer high? 	<ul style="list-style-type: none"> The washing machine has a safety lock built into the door to prevent burning. Leave the door closed and wait until the door lock icon disappears from the display. Allow the washer to complete the programmed cycle, or run the DRAIN & SPIN cycle to drain the water.
The wash cycle time is longer than usual	<ul style="list-style-type: none"> Is the washing machine overloaded? Are other options added to the wash cycle? 	<ul style="list-style-type: none"> This is normal. The washing machine automatically adjusts the cycle time for the amount of laundry, water pressure, water temperature, and other operating conditions.
It is musty or moldy in the tub	<ul style="list-style-type: none"> Has the incorrect detergent been used? Did you clean the tub periodically? 	<ul style="list-style-type: none"> Use only HE (High-Efficiency) detergent recommended for a front-loading washing machine. See page 29, clean the inside and outside of the washing machine periodically.

SPECIFICATIONS

Model WM2250C*	
Description	Front-Loading Washer
Electrical requirements	120 VAC @ 60 Hz.
Max. water pressure	14.5 - 116 PSI (100 - 800 kPa)
Dimensions	68.6 cm (W) X 75.6 cm (D) X 98.3 cm (H), 129.5 cm (D with door open) 27" (W) X 29 ³ / ₄ " (D) X 38 ¹ / ₁₆ " (H), 51" (D with door open)
Net weight	180.8lb (82kg)
Max. spin speed	1200 RPM

USING SMARTDIAGNOSIS™

- Only use this feature when instructed to do so by the call center. The transmission sounds similar to a fax machine, and so has no meaning except to the call center.
- SMARTDIAGNOSIS™ cannot be activated if the washer does not power up. If this happens, then troubleshooting must be done without SMARTDIAGNOSIS™.

If you experience problems with your washer, call 1-800-243-0000 (1-888-542-2623 in Canada). Follow the call center agent's instructions, and perform the following steps when requested:

1. Press the  to turn on the washer. Do not press any other buttons or turn the cycle selector knob.
2. When instructed to do so by the call center, place the mouthpiece of your phone very close to the POWER button.

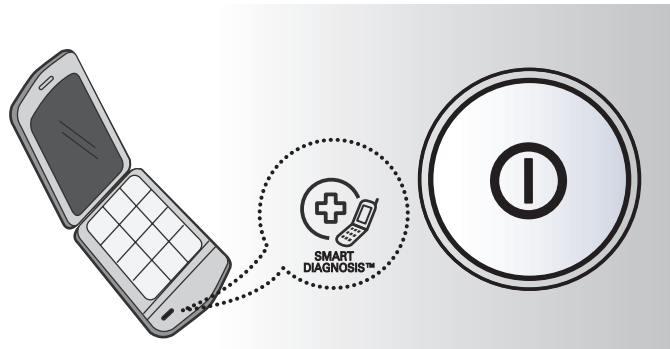

3. Press and hold  for three seconds, while holding the phone mouthpiece to the icon or POWER button.
4. Keep the phone in place until the tone transmission has finished. This takes about 17 seconds, and the display will count down the time.
 - For best results, do not move the phone while the tones are being transmitted.
 - If the call center agent is not able to get an accurate recording of the data, you may be asked to try again.
 - Pressing the POWER button during the transmission will shut off the SMARTDIAGNOSIS™.
5. Once the countdown is over and the tones have stopped, resume your conversation with the call center agent, who will then be able to assist you using the information transmitted for analysis at the call center.

LG WASHING MACHINE LIMITED WARRANTY (USA)

WARRANTY:

LG Electronics U.S.A., Inc. ("LG") warrants your LG Washing Machine ("product") against defect in materials or workmanship under normal household use, during the warranty period set forth below, LG will, at its option, repair or replace the product. This limited warranty is valid only to the original retail purchaser of the product, is not assignable or transferrable to any subsequent purchaser or user, and applies only when the product is purchased through an LG authorized dealer or distributor and used within the United States ("U.S.") including U.S. Territories.

Note: Replacement products and repair parts may be new or factory-remanufactured and are warranted for the remaining portion of the original unit's warranty period or ninety (90) days, whichever is longer. Please retain dated receipt or delivery ticket as evidence of the Date of Purchase for proof of warranty (you may be required to submit a copy to LG or authorized representative).

WARRANTY PERIOD:

Period	One (1) year from date of original retail purchase:	Ten (10) years from date of original retail purchase:	Lifetime from date of original retail purchase:
Scope of Warranty	Any internal /functional Parts & Labor	Drum Motor (Stator, Rotor, and Hall Sensor)	Stainless Steel Drum
Remark	LG will provide parts & labor to repair or replace defective parts.	Parts only. Customer will be responsible for any labor or in-home service to replace defective parts.	

HOW SERVICE IS HANDLED: In-Home Service

In-home service will be provided, as available, during the warranty period subject to servicer availability within the U.S. To receive in-home service, the product must be unobstructed and accessible to service personnel. If the in-home service repair cannot be completed, it may be necessary to remove, repair and return the product. If in-home service is unavailable, LG may elect, at its option, to provide for transportation of the product to and from an LG authorized service center.

THIS LIMITED WARRANTY DOES NOT COVER:

- Service trips to deliver, pick up, or install the product or for instruction on product use.
- Replacing house fuses or resetting of circuit breakers, correction of house wiring or plumbing, or correction of product installation.
- Damage or failure caused by leaky/ broken/ frozen water pipes, restricted drain lines, inadequate or interrupted water supply or inadequate supply of air.
- Damage or failure caused by accidents, pests and vermin, lightning, wind, fire, floods or acts of God.
- Damage or failure resulting from misuse, abuse, improper installation, repair or maintenance. Improper repair includes use of parts not approved or specified by LG.
- Damage or failure caused by unauthorized modification or alteration to the product.
- Damage or failure caused by incorrect electrical current, voltage, or plumbing codes.
- Cosmetic damage, including scratches, dents, chips or other damage to the finish of the product, unless such damage results from defects in materials or workmanship and is reported to LG within seven (7) calendar days from the date of delivery.
- Damage or missing items to any display, open box, discounted, or refurbished product.
- Product where the original factory serial numbers have been removed, defaced or changed in any way.
- Repairs when product is used in other than normal and usual household use (e.g. rental, commercial use, offices, or recreational facilities) or contrary to the instructions outlined in the owner's manual.
- The removal and reinstallation of the Product if it is installed in an inaccessible location.

THIS WARRANTY IS IN LIEU OF ANY OTHER WARRANTY, EXPRESS OR IMPLIED, INCLUDING AND WITHOUT LIMITATION TO, ANY WARRANTY OF MERCHANTABILITY OR FITNESS FOR A PARTICULAR PURPOSE. TO THE EXTENT ANY IMPLIED WARRANTY IS REQUIRED BY LAW, THIS WARRANTY IS LIMITED IN DURATION TO THE TERM PERIOD EXPRESSED ABOVE. REPAIR OR REPLACEMENT AS PROVIDED UNDER THIS WARRANTY IS THE EXCLUSIVE REMEDY FOR THE CUSTOMER. NEITHER THE MANUFACTURER NOR ITS U.S. DISTRIBUTOR SHALL BE LIABLE FOR ANY INCIDENTAL, CONSEQUENTIAL, INDIRECT, SPECIAL, OR PUNITIVE DAMAGES OF ANY NATURE, INCLUDING AND WITHOUT LIMITATION TO, LOST REVENUES OR PROFITS, OR ANY OTHER DAMAGE, WHETHER BASED IN CONTRACT, TORT, OR OTHERWISE.

SOME STATES DO NOT ALLOW THE EXCLUSION OR LIMITATION OF INCIDENTAL OR CONSEQUENTIAL DAMAGES OR LIMITATIONS ON HOW LONG AN IMPLIED WARRANTY LASTS, SO THE ABOVE EXCLUSION OR LIMITATION MAY NOT APPLY TO YOU. THIS WARRANTY GIVES YOU SPECIFIC LEGAL RIGHTS AND YOU MAY ALSO HAVE OTHER RIGHTS THAT VARY FROM STATE TO STATE.

HOW TO OBTAIN WARRANTY SERVICE & ADDITIONAL INFORMATION:

Call 1-800-243-0000 or visit our website at www.lg.com.
 Mail to: LG Customer Information Center (ATTN: CIC)
 201 James Record Road, Huntsville, AL 35824

Write your warranty information below:

Product Registration Information:
 Model:
 Serial Number:
 Date of Purchase:



LG

Life's Good

FRANÇAIS

MANUEL D'UTILISATION MACHINE À LAVER

Avant de commencer à installer votre machine à laver, lisez attentivement ces instructions. Cela simplifiera votre installation et assurera que la machine à laver est installée correctement et en toute sécurité. Conservez ces instructions à proximité de la machine à laver après son installation, pour référence future.

WM2250C*

CARACTERISTIQUES DU PRODUIT

INVERSEUR MOTEUR D'ENTRAÎNEMENT DIRECT

Le moteur de l'inverseur qui est directement connecté à la cuve réduit la perte énergétique et produit moins de bruits et de vibrations.

SMARTDIAGNOSIS™

Si votre lave-linge présente des difficultés techniques, celui-ci a la capacité de transmettre des données par téléphone au Centre d'informations clients. Le centre d'appels enregistre les données transmises depuis votre machine et les utilise pour analyser l'incident et fournir un diagnostic rapide et efficace (voir page 38).

NETOYAGE DE LA CUVE DE LA VAGE

Un nettoyage régulier de la cuve de lavage sur une base mensuelle à l'aide de l'option TUB CLEAN permet de conserver cette cuve dans un état propre et frais.

PISTON DE PORTE MAGNÉTIQUE

Fixez correctement la porte légèrement entrebâillée à l'aide d'un piston de porte magnétique. Ceci va permettre à l'air de circuler et de sécher l'intérieur de la machine. Pour utiliser cette fonction, après avoir retiré le linge, ne fermez pas la porte complètement. Lorsque le piston de porte magnétique entre en contact avec la carrosserie métallique de la laveuse, il maintient la porte légèrement ouverte pour permettre le séchage de l'intérieur de la laveuse (lave-linge).

TAMBOUR A GRANDE CONTENANCE EN ACIER INOXYDABLE

Le tambour à grande contenance en acier inoxydable se caractérise par une extrême durabilité. Il est légèrement incliné pour améliorer son efficacité et offre un accès plus facile pour des éléments volumineux.

CONTROLE PARENTAL

Utiliser cette option pour arrêter toutes les commandes pendant un cycle de lavage. Cette option empêche les enfants de changer les cycles ou de faire fonctionner la machine.

TIROIR À DISTRIBUTEUR DE DÉTERGENT

Le bac du distributeur à quatre compartiments permet de séparer facilement le détergent de pré-lavage, le détergent de lessivage principal, l'eau de javel liquide et l'assouplisseur de tissus dans les différents compartiments.

INSTRUCTIONS IMPORTANTES DE SÉCURITÉ

LISEZ TOUTES LES DIRECTIVES AVANT D'UTILISER L'APPAREIL

⚠ AVERTISSEMENT

Pour votre sécurité, vous devez suivre l'information contenue dans ce manuel afin de réduire les risques d'incendie et d'explosion, de choc électrique ainsi que pour éviter les dommages matériels, les blessures corporelles ou un décès.

FRANÇAIS

Votre sécurité et la sécurité des autres sont très importantes.

Ce manuel contient de nombreux messages relatifs à la sécurité et à votre appareil. Lisez toujours et suivez toujours toutes les instructions relatives à votre sécurité.

⚠ C'est le symbole d'alerte à la sécurité.

Ce symbole vous alerte de dangers potentiels qui peuvent vous tuer ou vous blesser ou tuer ou blesser d'autres personnes.

Tous les messages relatifs à la sécurité suivent le symbole d'alerte à la sécurité et le mot DANGER, AVERTISSEMENT ou CAUTION.

Ces mots signifient :

⚠ DANGER

Vous pouvez être tué ou gravement blessé si vous ne suivez pas immédiatement les instructions.

⚠ AVERTISSEMENT

Vous pouvez être tué ou gravement blessé si vous ne suivez pas les instructions.

⚠ CAUTION

Vous pouvez être blessé ou endommager le produit si vous ne suivez pas les instructions.

Tous les messages relatifs à la sécurité vous diront la nature du danger potentiel, comment réduire le risque de blessure et ce qui peut se produire si vous ne suivez pas les instructions.

INSTRUCTIONS IMPORTANTES DE SÉCURITÉ

LISEZ TOUTES LES DIRECTIVES AVANT D'UTILISER L'APPAREIL

⚠ AVERTISSEMENT

Pour votre sécurité, vous devez suivre l'information contenue dans ce manuel afin de réduire les risques d'incendie et d'explosion, de choc électrique ainsi que pour éviter les dommages matériels, les blessures corporelles ou un décès.

PRÉCAUTIONS DE SÉCURITÉ DE BASE

⚠ AVERTISSEMENT

Pour réduire les risques d'incendie, de choc électrique, ou des blessures corporelles en utilisant des électroménagers, vous devez toujours suivre les précautions de base, y compris ce qui suit.

- Avant de l'utiliser, la machine à laver doit être installée correctement conformément aux directives données dans ce manuel.
- Ne lavez aucun article qui aurait précédemment été nettoyé, lavé ou trempé dans de l'essence, des solvants pour nettoyage à sec ou toute autre substance inflammable ou explosive non plus que tout article qui présenterait des taches de ces substances car les vapeurs qui s'en dégagent pourraient s'enflammer ou exploser.
- N'ajoutez aucune essence, solvants pour nettoyage à sec ou autres substances inflammables ou explosives à l'eau de lavage. Ces substances pourraient dégager des vapeurs qui risquent de s'enflammer ou d'exploser.
- Dans certaines conditions, une certaine quantité d'hydrogène peut être produite par un système à eau chaude qui n'a pas été utilisé pendant 2 semaines ou plus. L'HYDROGÈNE EST UN GAZ EXPLOSIF. Si le système à eau chaude n'a pas été utilisé pendant une telle période, avant de faire fonctionner la machine à laver, faites couler tous les robinets d'eau chaude pendant plusieurs minutes. Cette technique libérera tout hydrogène accumulé. Comme ce gaz est inflammable, ne fumez pas et n'utilisez aucune flamme nue pendant ce temps.
- Ne laissez pas les enfants jouer dans la machine à laver ou sur celle-ci. Vous devez les superviser de près lorsque vous utilisez la machine à laver à proximité.
- Avant d'inutiliser ou de mettre la machine à laver au rebut, retirez-en la porte pour empêcher les enfants d'y pénétrer.
- N'installez pas et n'entrez pas la machine à laver dans un endroit où elle serait exposée aux intempéries ou au gel.
- Ne modifiez pas les commandes.
- Ne réparez pas et ne remplacez aucune des pièces de la machine à laver à l'exception de ce qui est décrit dans ce manuel. De plus, n'effectuez que l'entretien décrit. Nous vous recommandons fortement de faire effectuer toute réparation par un technicien qualifié.
- Consultez les directives d'installation pour les exigences de mise à la terre.
- Suivez TOUJOURS les directives d'entretien des tissus fournies par le fabricant du vêtement.
- Ne placez pas les articles exposés à de l'huile de cuisson dans votre machine à laver. Des vêtements contaminés aux huiles de cuisson peuvent entraîner une réaction chimique qui pourrait faire enflammer une brassée.
- Utilisez les assouplisseurs ou produits pour éliminer la statique uniquement tel que recommandé par le fabricant.
- Cette machine à laver n'est pas conçue pour une utilisation maritime ou pour installations mobiles comme dans un véhicule récréatif, un avion, etc.
- Fermez les robinets et débranchez la machine à laver si la machine à laver doit être laissée pendant une période étendue, comme durant vos vacances.
- N'utilisez pas la machine pour sécher des articles qui comportent du caoutchouc mousse ou tout autre matériau similaire au caoutchouc.
- Les matériaux d'emballage peuvent être dangereux pour les enfants. Ils présentent un risque de suffocation! Conservez tous les matériaux d'emballage hors de portée des enfants.
- Vérifiez toujours l'intérieur de la machine à laver pour y repérer tout corps étranger avant de charger une brassée de lessive. Gardez la porte fermée lorsque vous ne l'utilisez pas.
- Ne tentez d'atteindre l'intérieur de l'appareil si la cuve ou l'agitateur est en mouvement.

INSTRUCTIONS DE MISE À LA TERRE

Cet appareil doit être raccordé à la terre. Dans l'éventualité d'un dysfonctionnement ou d'une panne, la mise à la terre réduira le risque de choc électrique en fournissant au courant électrique un chemin de moindre résistance. Cet appareil est équipé d'un cordon, muni d'un conducteur de mise à la terre de l'appareil et d'une fiche de mise à la terre. La fiche doit être branchée dans une prise appropriée, elle-même correctement installée et raccordée à la terre, conformément à toutes les normes et réglementations locales.

⚠ AVERTISSEMENT

Un raccordement incorrect du conducteur de mise à la terre de l'appareil peut entraîner un risque de choc électrique. Consultez un électricien ou un technicien qualifié si vous avez un doute sur la mise à la terre correcte de l'appareil. Ne modifiez pas la fiche fournie avec l'appareil. Dans le cas où elle ne serait pas adaptée à la prise, faites installer une prise correcte par un électricien qualifié. Le non-respect de ces instructions peut provoquer des blessures graves, un incendie, un choc électrique ou la mort.

INSTRUCTIONS IMPORTANTES DE SÉCURITÉ

LISEZ TOUTES LES DIRECTIVES AVANT D'UTILISER L'APPAREIL

⚠ AVERTISSEMENT

Pour votre sécurité, vous devez suivre l'information contenue dans ce manuel afin de réduire les risques d'incendie et d'explosion, de choc électrique ainsi que pour éviter les dommages matériels, les blessures corporelles ou un décès.

PRÉCAUTIONS DE SÉCURITÉ POUR L'INSTALLATION

⚠ AVERTISSEMENT

Pour réduire les risques d'incendie, de choc électrique, ou des blessures corporelles en utilisant cet électroménager, vous devez toujours suivre les précautions de base, y compris ce qui suit.

- **Consultez les Instructions d'installation pour y trouver des procédures détaillées de mise à la terre.** Les instructions d'installation sont emballées dans la machine à laver à titre de référence pour l'installateur. Si vous déménagez la machine à laver dans un nouvel emplacement, faites-la vérifier et réinstaller par un technicien qualifié de service. Tout non-respect de cet avertissement peut entraîner des blessures graves, un incendie, une électrocution ou la mort.
- **Ne coupez en aucune circonstance, ou n'enlevez jamais la troisième broche (la broche de mise à la terre) du cordon d'alimentation.** Tout non-respect de cet avertissement peut entraîner des blessures graves, un incendie, une électrocution ou la mort.
- **Pour votre sécurité personnelle, cette machine à laver doit être bien mise à la terre.** Tout non-respect de cet avertissement peut entraîner des blessures graves, un incendie, une électrocution ou la mort.
- **Le cordon d'alimentation de cet appareil est équipé d'une fiche à trois broches (mise à la terre) qui va dans une prise à trois trous (mise à la terre) normal, afin de minimiser la possibilité d'électrocution.**
- **Vous devez brancher cette machine à laver dans une prise mise à la terre de 120 VCA, 60 Hz.** Tout non-respect de cet avertissement peut entraîner des blessures graves, un incendie, une électrocution ou la mort.
- **Faites vérifier par un électricien qualifié la prise murale et le circuit pour vous assurer que la prise est bien mise à la terre.** Tout non-respect de cet avertissement peut entraîner des blessures graves, un incendie, une électrocution ou la mort.
- **Si vous avez une prise normale à deux trous, vous êtes personnellement responsable et obligé de la faire remplacer par une prise murale à trois trous bien mise à la terre.** Tout non-respect de cet avertissement peut entraîner des blessures graves, un incendie, une électrocution ou la mort.
- **N'installez jamais sur un tapis. Installez la machine à laver sur un plancher solide.** Tout non-respect de cet avertissement peut entraîner des dommages sérieux dus à des fuites.
- **N'enlevez jamais la broche de mise à la terre. N'utilisez jamais un adaptateur ou une rallonge. Branchez dans une prise à trois trous mise à la terre.** Tout non-respect de cet avertissement peut entraîner des blessures graves, un incendie, une électrocution ou la mort.
- **Vous devez toujours brancher la machine à laver dans sa propre prise électrique. Celle-ci doit avoir une notation de voltage qui correspond à celle de la plaque de signalisation de la machine à laver.** Cela permet un meilleur rendement, tout en empêchant une surcharge des circuits de câblage de la maison, qui pourrait entraîner un danger d'incendie à la suite d'une surchauffe des fils.
- **Ne débranchez jamais votre machine à laver en tirant sur le cordon d'alimentation.** Saisissez toujours fermement la fiche et faites-la sortir de la prise en la tirant droit. Tout non-respect de cet avertissement peut entraîner des blessures graves, un incendie, une électrocution ou la mort.
- **Réparez ou remplacez immédiatement tout cordon d'alimentation usé ou endommagé. N'utilisez jamais un cordon d'alimentation usé ou craqué sur sa longueur ou à l'une de ses extrémités.** Tout non-respect de cet avertissement peut entraîner des blessures graves, un incendie, une électrocution ou la mort.
- **Quand vous installez ou bougez votre machine à laver, faites bien attention de ne pas pincer, écraser ou endommager le cordon d'alimentation.** Tout non-respect de cet avertissement peut entraîner des blessures graves, un incendie, une électrocution ou la mort.
- **Vous devez faire installer la machine à laver et la faire mettre à la terre par un technicien qualifié, conformément aux codes locaux.** Cela empêchera le danger d'électrocution et assurera la stabilité du fonctionnement.
- **La machine à laver est lourde. Vous avez peut-être besoin de deux personnes, ou plus, pour installer et bouger cet appareil.** Tout non-respect de cet avertissement peut entraîner des blessures du dos ou d'autres blessures.
- **Rangez et installez votre machine à laver dans un endroit où elle ne sera pas exposée à des températures inférieures à 0 degré ou à des conditions climatiques extérieures.** Tout non-respect de cet avertissement peut entraîner des dommages sérieux dus à des fuites.
- **Pour réduire le risque d'électrocution, n'installez jamais votre machine à laver dans un emplacement humide.** Tout non-respect de cet avertissement peut entraîner des blessures graves, un incendie, une électrocution ou la mort.
- **Pour réduire le risque de blessure, observez toutes les procédures de sécurité recommandées par l'industrie, y compris l'utilisation de gants à manches longues et de lunettes de sécurité.** Le défaut de respecter toutes les consignes de sécurité de ce manuel peut causer des dommages, des blessures ou la mort.

INSTRUCTIONS IMPORTANTES DE SÉCURITÉ

LISEZ TOUTES LES DIRECTIVES AVANT D'UTILISER L'APPAREIL

⚠ AVERTISSEMENT

Pour votre sécurité, vous devez suivre l'information contenue dans ce manuel afin de réduire les risques d'incendie et d'explosion, de choc électrique ainsi que pour éviter les dommages matériels, les blessures corporelles ou un décès.

PRÉCAUTIONS DE SÉCURITÉ POUR LA UTILISATION, LA ENTRETIEN ET NETTOYAGE, ET LA MISE AU REBUT

⚠ AVERTISSEMENT

Pour réduire les risques d'incendie, de choc électrique, ou des blessures corporelles en utilisant des électroménagers, vous devez toujours suivre les précautions de base, y compris ce qui suit.

- **Debranchez votre machine à laver avant de la nettoyer** pour éviter le risque d'électrocution.
- **N'utilisez jamais de produits chimiques puissants, de nettoyeurs abrasifs ou de dissolvants pour nettoyer votre machine à laver.** Ils endommageront sa surface.
- **Ne mettez jamais de chiffons ou de vêtements huileux ou gras en haut de la machine à laver.** Ces substances dégagent des vapeurs qui peuvent mettre feu aux tissus.
- **Ne lavez pas d'articles qui ont été salis par de l'huile végétale ou de l'huile de cuisson.** Ces articles peuvent conserver un peu d'huile après le lavage. À cause de cette huile qui reste dans le tissu, le tissu peut se mettre à fumer ou peut prendre feu par lui-même.
- **Debranchez cet appareil de sa prise d'alimentation avant de tenter de l'entretenir. Vous ne débranchez pas cet appareil de son alimentation électrique en tournant les commandes en position OFF (arrêt).** Tout non-respect de cet avertissement peut entraîner des blessures graves, un incendie, une électrocution ou la mort.
- **Ne mélangez jamais des produits de lavage pour la même charge, à moins que cela soit spécifié sur leur étiquette.**
- **Ne mélangez jamais d'eau de Javel chlorée avec de l'ammoniaque ou des acides, comme le vinaigre. Suivez les instructions des paquets pour utiliser des produits de lavage.** Un mauvais usage peut produire des gaz toxiques qui peuvent entraîner des blessures graves ou la mort.
- **Ne mettez jamais votre main dans la machine à laver quand des pièces sont en mouvement. Avant de charger, de décharger ou d'ajouter des articles, appuyez sur le bouton START /PAUSE (démarrer/pause) et laissez le tambour s'arrêter complètement avant d'y mettre votre main.** Tout non-respect de cet avertissement peut entraîner des blessures graves, un incendie, une électrocution ou la mort.
- **Ne permettez jamais à des enfants de jouer dans la machine à laver, ou sur la machine à laver. Vous devez surveiller étroitement les enfants pour utiliser la machine à laver près d'enfants. Quand les enfants grandissent, apprenez-leur comment bien utiliser, en toute sécurité, tous les appareils électroménagers.** Tout non-respect de cet avertissement peut entraîner des blessures graves.
- **Destruisez la boîte en carton, le sac en plastique et tous les autres matériaux d'emballage après avoir déballe la machine à laver. Des enfants peuvent les utiliser pour jouer. Les boîtes en carton recouvertes de tapis, de garnitures de lit ou de pellicules en plastique peuvent devenir des chambres hermétiquement closes.** Tout non-respect de cet avertissement peut entraîner des blessures graves.
- **Rangez les produits de lavage hors de la portée des enfants. Pour éviter des blessures, observez tous les avertissements figurant sur les étiquettes de produits.** Tout non-respect de cet avertissement peut entraîner des blessures graves.
- **Avant de jeter votre machine à laver, ou de la mettre hors service, enlevez la porte du compartiment de lavage pour éviter que des enfants ou de petits animaux soient accidentellement enfermés.** Tout non-respect de cet avertissement peut entraîner des blessures graves ou la mort.
- **Assurez-vous que le tiroir du distributeur reste toujours fermé sauf lorsque vous y mettez du linge à laver.** Garder le tiroir ouvert peut entraîner des blessures corporelles ou l'inondation.

CONSERVEZ CES DIRECTIVES

TABLE DES MATIERES

2 CARACTERISTIQUES DU PRODUIT

3 INSTRUCTIONS IMPORTANTES DE SÉCURITÉ

- 4 PRÉCAUTIONS DE SÉCURITÉ DE BASE
- 4 INSTRUCTIONS DE MISE À LA TERRE
- 5 PRÉCAUTIONS DE SÉCURITÉ POUR L'INSTALLATION
- 6 PRÉCAUTIONS DE SÉCURITÉ POUR LA UTILISATION, LA ENTRETIEN ET NETTOYAGE, ET LA MISE AU REBUT

8 PRÉSENTATION DE LA MACHINE À LAVER

- 8 Pièces et Accessoires
- 9 Caractéristiques du panneau de configuration

11 CONSIGNES RELATIVES À L'INSTALLATION

- 11 Aperçu de l'ordre d'installation
- 12 Vérification et sélection de l'emplacement approprié
- 13 Déballage et retrait des boulons d'expédition
- 14 Raccordement des conduites d'eau
- 15 Raccordement de la conduite d'évacuation
- 16 Stabilisation de la machine à laver
- 17 Branchement du cordon d'alimentation et mise à la terre
- 17 Test de fonctionnement

18 AVANT D'UTILISER LA MACHINE

- 18 Tri des charges de lessivage
- 18 - Précautions à prendre pour les vêtements avant le cycle de lavage
- 19 - Étiquettes d'entretien des tissus
- 19 - Tri du linge
- 20 Utilisation du détergent/de l'assouplisseur de tissus
- 20 - Détergent recommandé
- 20 - Chargement du distributeur

22 UTILISATION DE VOTRE MACHINE A LAVER

- 22 Exploitation élémentaire
- 23 Orientations sur le cycle de lavage
- 24 Cycle principal
- 24 - Couvertures et linges volumineux, **BULKY/LARGE**
- 24 - Elements normaux, **COTTON/NORMAL**
- 24 - Eléments sans plissage, **PERM. PRESS**
- 24 - Eléments extra fins, **DELICATES**
- 24 - Eléments en laine, **HAND WASH/WOOL** 
- 24 - Lavage rapide, **SPEED WASH**

- 25 Boutons de configuration de cycle
- 25 Configuration des options avant le cycle
- 25 - Réglage de la température de l'eau, **WASH TEMP.**
- 25 - Réglage de la vitesse d'essorage, **SPIN SPEED**
- 25 - Réglage du niveau de souillure du linge, **SOIL LEVEL**
- 26 - Prélavage, **PRE-WASH**
- 26 - Rincer, essorer et vidanger uniquement, **RINSE + SPIN**
- 26 - Ajout d'un cycle de rinçage supplémentaire, **EXTRA RINSE**
- 26 - Ajout d'une quantité d'eau supplémentaire pour le laver et rinçage, **WATER PLUS**
- 26 - Préréglage de commencer de l'heure, **DELAY WASH**
- 26 - Tumbles clothes to prevent wrinkle, **FRESH CARE**
- 27 - Pour économiser de l'énergie, **COLDWASH™**
- 27 - Allumer/éteindre les tonalités mélodie et touches, **SIGNAL ON/OFF**
- 27 Configuration des options pendant le cycle
- 27 - Fonctionnalité du verrouillage des boutons, **CHILD LOCK**

28 ENTRETIEN

- 28 Entretien
- 28 - Entretien après le lavage
- 28 - Entretien dans les zones à climat froid
- 29 Nettoyage
- 29 - Nettoyez le tambour, **TUB CLEAN**
- 30 - Nettoyage bac de distribution de détergent
- 31 - Nettoyage des filtres de l'orifice d'admission d'eau
- 32 - Nettoyage du filtre de la pompe de vidange
- 33 - Nettoyage du sas d'étanchéité

34 DEPANNAGE

- 34 Vérification des messages d'erreurs
- 35 Avant d'appeler le service de maintenance

36 SPÉCIFICATIONS

37 UTILISATION DE SMARTDIAGNOSIS™

38 GARANTIE

PRÉSENTATION DE LA MACHINE À LAVER

Pièces et Accessoires

Pièces

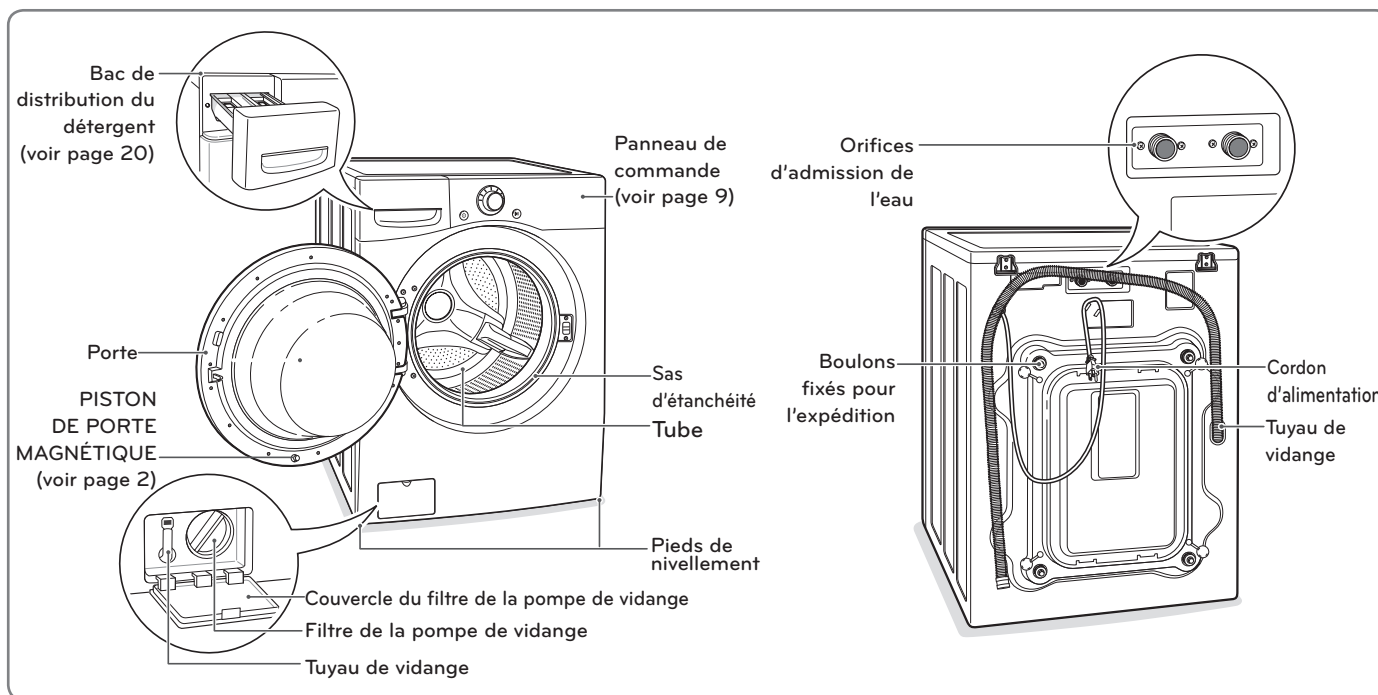

Accessoires

Accessoires INCLUS

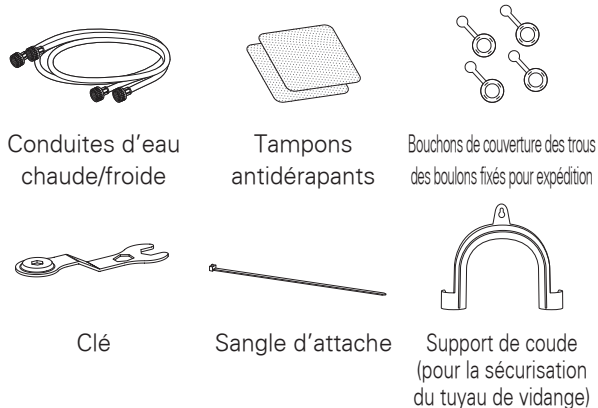

Accessoires EN OPTION

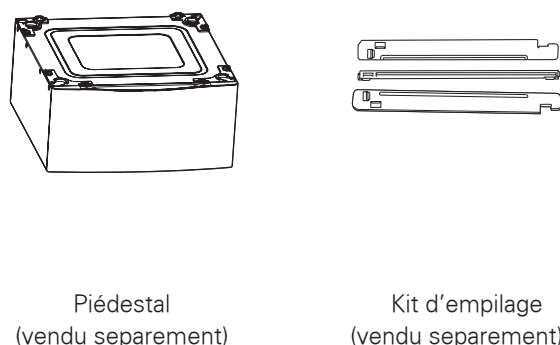

REMARQUE

- Contactez le Service à la clientèle LG au 1-800-243-0000 (1-888-542-2623 au Canada) si un accessoire quelconque est manquant.
- Pour votre sécurité et pour la longévité du produit, utilisez uniquement des composants autorisés. Le fabricant décline toute responsabilité en cas de dysfonctionnement du produit ou d'accidents causés par l'utilisation des composants ou pièces non autorisés et achetés de façon isolée.
- Les illustrations fournies dans ce manuel peuvent être différentes des composants et accessoires réels, et ils peuvent faire

Caractéristiques du panneau de configuration

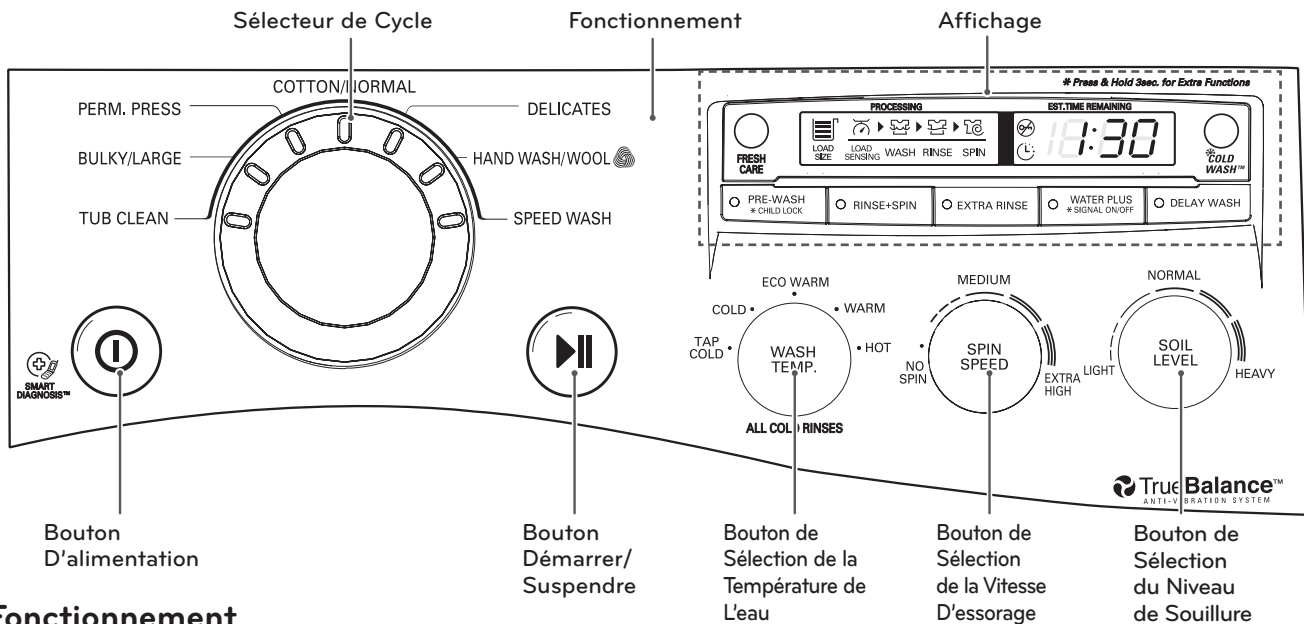

Fonctionnement

Bouton	Fonction
	<ul style="list-style-type: none"> Permet de mettre la machine à laver en marche et hors tension. (Pendant le cycle de lavage) permet d'arrêter le système d'annuler les paramètres.
	<ul style="list-style-type: none"> BULKY/LARGE <ul style="list-style-type: none"> - Pour les couvertures ou le linge grand et volumineux. (voir page 24) COTTON/NORMAL <ul style="list-style-type: none"> - Pour le linge général, comme les T-shirts ou les serviettes en coton. (voir page 24) PERM. PRESS <ul style="list-style-type: none"> - Pour les tissus sans plissage. (voir page 24) DELICATES <ul style="list-style-type: none"> - Pour les tissus fragiles et extra-fins. (voir page 24) HAND WASH/WOOL <ul style="list-style-type: none"> - Pour les tissus en laine ou lavables à la main. (voir page 24) SPEED WASH <ul style="list-style-type: none"> - Pour des quantités réduites de linge légèrement souillé. (voir page 24) TUB CLEAN <ul style="list-style-type: none"> - (Appuyer sur ce bouton tout en le maintenant enfoncé) Permet de nettoyer la cuve (voir page 29)
	<ul style="list-style-type: none"> Permet de démarrer ou de suspendre le cycle de la machine à laver. - Si vous n'appuyez pas sur le bouton (II) en l'espace de 4 minutes pour la sélection d'un cycle, la machine à laver va s'éteindre automatiquement.
	<ul style="list-style-type: none"> (Appuyer de manière répétée) Permet de sélectionner la température de l'eau pour le cycle de lavage (voir page 25). - Sélectionnez la température de l'eau entre 5 niveaux.
	<ul style="list-style-type: none"> (Appuyer de façon répétée) Permet de régler la vitesse d'essorage au niveau souhaité (voir page 25). - Permet de sélectionner la vitesse d'essorage à partir de 5 niveaux.
	<ul style="list-style-type: none"> (Appuyer de façon répétée) permet de sélectionner le cycle de lavage en fonction du niveau de souillure (voir page 25). - Sélectionner un niveau de souillure de 1 jusqu'à 5.

Fonctionnement (suite)

Button	Description
	<ul style="list-style-type: none"> (Appuyer brièvement avant le cycle de lavage), sélectionnez Prélavage linge très sale (Voir page 26). (Maintenez appuyé pendant le cycle de lavage) Verrouiller/déverrouiller le bouton (Voir page 27).
	<ul style="list-style-type: none"> RINSE + SPIN (rinçage et essorage) - Pour les articles doivent seulement être rincés et essorés (voir page 26).
	<ul style="list-style-type: none"> (Appuyer brièvement avant le cycle de lavage) Presets le temps de retard au cours de laquelle le cycle va commencer (Voir page 26).
	<ul style="list-style-type: none"> (Appuyer brièvement avant le cycle de lavage) Permet d'ajouter l'eau pendant le cycle de rinçage et de lavage (Voir page 26). (Maintenir le bouton enfoncé) Activer/désactiver l'avertisseur de fin de cycle (Voir page 27).
	<ul style="list-style-type: none"> Permet d'ajouter un cycle de rinçage supplémentaire au cycle sélectionné (Voir page 26).
	<ul style="list-style-type: none"> Utilisez cette option pour les charges très sales qui ont besoin d'améliorer le traitement des taches (Voir page 26).
	<ul style="list-style-type: none"> Utilisez cette option pour réduire votre consommation d'énergie (Voir page 27).

Affichage

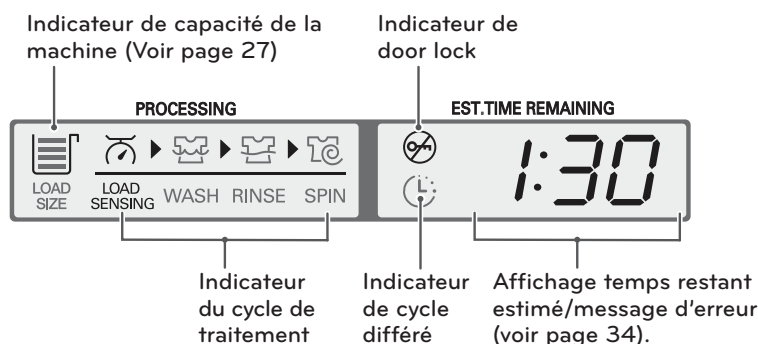

Button	Description
	<ul style="list-style-type: none"> Au début du cycle, la machine à laver culbute la brassée et détecte le poids des articles. L'écran affiche la charge approximative dans l'indicateur LOAD SIZE (charge). Cela vous permet d'ajuster la quantité de détergent et des autres additifs pour de meilleurs résultats et une efficacité renforcée.
	<ul style="list-style-type: none"> Cette partie de l'écran affiche à quelle étape du cycle de lavage se trouve actuellement la machine : LOAD SENSING (détection de charge), WASH (lavage), RINSE (rinçage), ou SPIN (essorage).
	<ul style="list-style-type: none"> Indique que la porte est verrouillée. La porte de la machine à laver se verrouillera automatiquement lorsqu'elle est en fonction. La porte peut être déverrouillée à l'aide du bouton MARCHE/PAUSE pour arrêter la machine.
	<ul style="list-style-type: none"> Cet indicateur indique que la machine à laver a été réglée pour un DELAY WASH (délai de lessive). Elle démarrera automatiquement une fois le délai programmé dépassé.
	<ul style="list-style-type: none"> Lorsque le bouton MARCHE/PAUSE est enfoncé, la machine à laver détecte automatiquement la brassée (poids) et optimise le temps de lavage en se basant sur le cycle et les options sélectionnés. L'afficheur indique alors le TEMPS RESTANT ENV. pour le cycle de lavage choisi.

CONSIGNES RELATIVES À L'INSTALLATION

Aperçu de l'ordre d'installation



Vérification et sélection de l'emplacement approprié

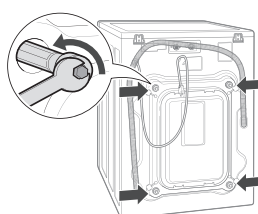

Déballage et retrait des boulons d'expédition

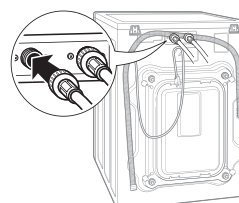

Raccordement de la conduite d'eau

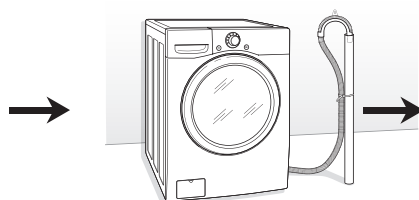

Raccordement de la conduite d'évacuation

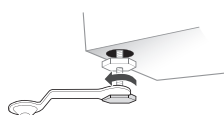

Stabilisation de la machine à laver

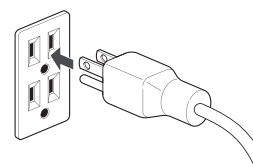

Branchement du cordon d'alimentation et mise à la terre



Test de fonctionnement

⚠ AVERTISSEMENT

- **La machine à laver est lourde! Deux personnes ou plus sont nécessaires lorsque vous déballez et déplacez la machine à laver.** Tout non-respect de ces instructions peut entraîner des blessures du dos ou d'autres blessures.
- **Entreposez et installez la machine à laver à un endroit où elle ne sera pas exposée à des températures sous le point de congélation ou exposée aux intempéries.** Tout non-respect de cet avertissement peut entraîner des blessures graves, un incendie, une électrocution ou la mort.
- **Vous devez bien mettre à la terre cet appareil, pour votre sécurité personnelle. Une machine à laver bien mise à la terre se conformera à tous les codes et les ordonnances en vigueur.** Tout non-respect de cet avertissement peut entraîner des blessures graves, un incendie, une électrocution ou la mort.
- **Pour réduire le risque de choc électrique, n'installez pas la machine à laver dans un espace humide.** Tout non-respect de cet avertissement peut entraîner des blessures graves, un incendie, une électrocution ou la mort.
- L'ouverture de la base ne doit pas être obstruée par une moquette si la machine à laver est installée sur un plancher recouvert de tapis.
- **N'enlevez jamais la broche de mise à la terre. N'utilisez jamais un adaptateur ou une rallonge. Branchez dans une prise à trois trous mise à la terre.** Tout non-respect de cet avertissement peut entraîner des blessures graves, un incendie, une électrocution ou la mort.

Vérification et sélection de l'emplacement approprié

Installez la machine à laver sur un sol ferme, suffisamment résistant et dur pour supporter son poids même lorsqu'il est entièrement chargé, sans flexion, ni rebond. Si le sol est très mou, vous devez le renforcer pour le rendre plus résistant. Si le sol n'est pas ferme, cela peut provoquer de fortes vibrations et d'énormes bruits.

- 1 Nettoyez le sol avant d'installer la machine.
 - Assurez-vous que le sol est solide et uniforme.
- 2 Il faut deux ou plusieurs personnes pour déplacer et déballer la machine à laver.
- 3 Aménagez un espace suffisant entre les murs et la machine à laver pour des besoins d'installation.

Exigences relatives à l'espace

Vous devez prévoir un espace suffisant pour les conduites d'eau, la conduite d'évacuation et l'écoulement de l'air.

REMARQUE

- Conserver un espace suffisant pour la machine – mur, porte, plinthes.

Installation sur un plancher

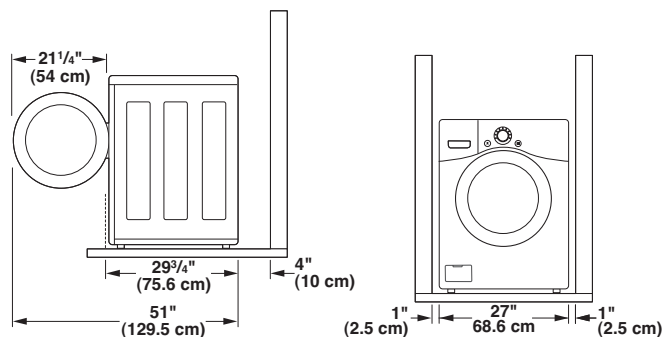

REMARQUE

- Si votre sol est trop souple, vous devrez le renforcer afin de le rendre plus rigide. Un sol qui peut supporter un lave-linge à chargement par le haut peut ne pas être assez rigide pour supporter un lave-linge frontal, à cause du sens et de la vitesse de l'essorage. Si le sol n'est pas dur, la machine peut vibrer et le bruit des vibrations peut se faire entendre dans toute la maison.
- Avant d'installer la machine à laver, assurez-vous que le plancher est propre, sec et exempt de poussière, saleté, eau et huiles afin que les pieds de l'appareil ne glissent pas facilement. Les pieds de nivellement qui peuvent se déplacer ou glisser sur le plancher peuvent entraîner des vibrations et du bruit excessifs en raison du mauvais contact avec le plancher.
- Si un plateau d'égouttement doit être utilisé, prenez le soin de suivre les instructions fournies avec le plateau d'égouttement et assurez-vous que les pieds de nivellement sont réglés de manière à ce qu'ils soient en contact ferme et uniforme avec le plateau. L'utilisation de plateaux d'égouttement et tout manquement à bien mettre à niveau la machine pourraient faire augmenter les vibrations et le bruit durant l'utilisation.

Installation sur un piédestal ou un kit d'empilage

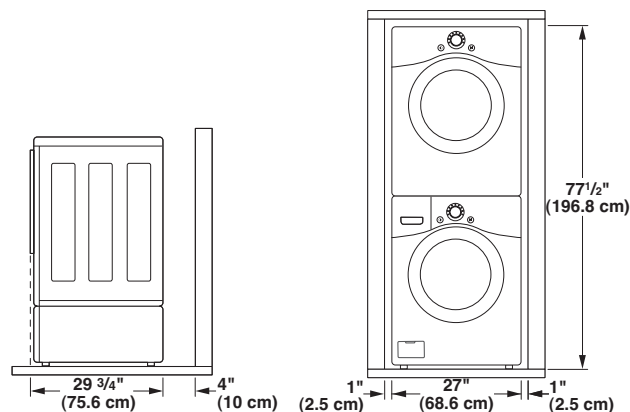

REMARQUE

- Référez-vous aux instructions fournies dans les sections PIEDESTAL (Facultatif) ou KIT D'EMPILAGE avant d'installer le produit avec un PIEDESTAL (facultatif) ou un KIT D'EMPILAGE.

Déballage et retrait des boulons d'expédition

Al retirar la lavadora de la base de carton, asegúrese de quitar el soporte de tambor de espuma colocado en la mitad de la base de carton.

Si debe asentar la lavadora hacia abajo para quitar los materiales de embalaje de la base, hagalo siempre cuidadosamente sobre su parte lateral. NO asiente la lavadora sobre su parte frontal o posterior.

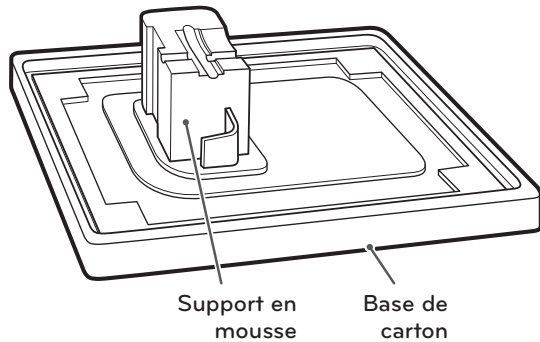

- 1 Enlever les deux boulons du bas avec la clé (inclus) pour pouvoir desserrer complètement les quatre boulons en les tournant dans le sens inverse des aiguilles d'une montre et pour pouvoir ensuite les retirer

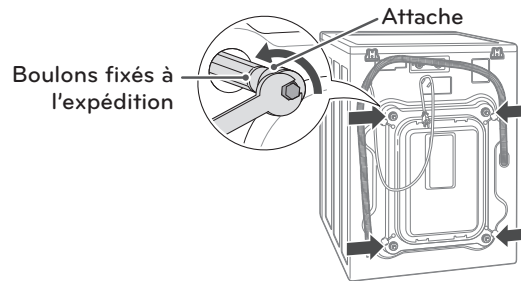

- 2 Poussez les bouchons (fournis) à l'intérieur des trous de boulons.

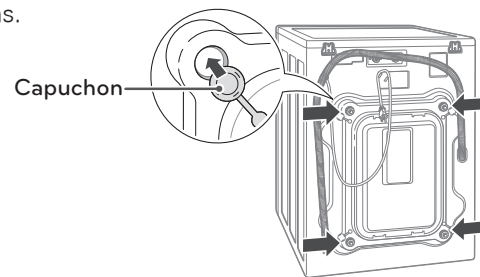

REMARQUE

- Conserver les pièces pour une utilisation future. Pour éviter d'endommager les composants internes du lave-linge, NE PAS le transporter sans avoir au préalable réinstallé les boulons.
- Ne pas vous y conformer pourrait causer de graves vibrations et du bruit, ce qui pourrait entraîner des dommages permanents à la machine à laver. Le cordon est fixé à l'arrière de la machine à laver à l'aide d'un boulon d'expédition pour aider à prévenir l'utilisation de la machine alors que les boulons sont encore en place.

Raccordement des conduites d'eau

- 1 Vérifiez les joints en caoutchouc sur les deux côtés du tuyau.
- Introduisez un joint en caoutchouc dans les raccords filetés de chaque tuyau pour empêcher des fuites..

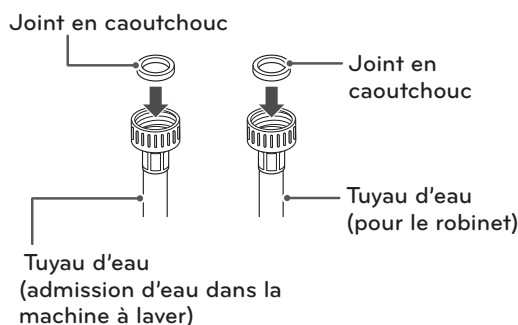

- 2 Raccordez les tuyaux d'arrivée d'eau aux robinets d'eau CHAUDE et FROIDE en vissant d'abord fermement à la main, puis en serrant encore 2/3 de tour avec une pince.
- Raccordez le tuyau bleu sur un robinet d'eau froide et le tuyau rouge sur un robinet d'eau chaude.

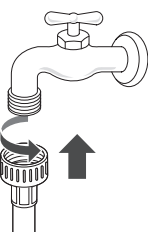

⚠ AVERTISSEMENT

- **Ne pas serrer trop fort.** Vous risquez d'endommager le raccordement.

- 3 Après avoir raccordé le tuyau d'entrée sur le robinet d'eau, ouvrez les robinets d'eau pour chasser les corps étrangers (saleté, sable ou la sciure) qui sont à l'intérieur des conduites d'eau. Recueillez l'eau dans un sceau et vérifiez sa température.

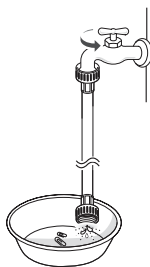

- 4 Raccordez les tuyaux aux orifices d'admission d'eau, puis en serrant encore 2/3 de tour avec une pince.
- Raccordez le tuyau bleu sur un orifice d'admission d'eau froide et le tuyau rouge sur un orifice d'admission d'eau chaude.

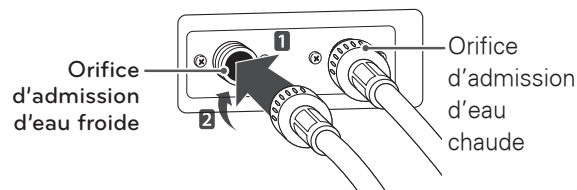

⚠ AVERTISSEMENT

- **Ne pas trop serrer les tuyaux.** Le serrage excessif peut endommager les valves ayant pour résultat la fuite et les dégâts matériels.

- 5 Contrôlez les fuites en ouvrant les robinets.
- S'il y a fuite d'eau, vérifiez de nouveau de l'étape 1 à 4.

❗ REMARQUE

- Pour votre sécurité et la longévité du produit, utilisez exclusivement les composants autorisés. Le fabricant décline toute responsabilité en cas de dysfonctionnement du produit ou d'accidents consécutifs à l'utilisation des pièces non autorisées et achetées de façon isolée.
- Utilisez de nouveaux tuyaux lorsque vous installez la machine à laver. Évitez de réutiliser des tuyaux usés. Utilisez uniquement des tuyaux d'alimentation fournis avec la machine à laver. LG ne recommande pas l'utilisation des tuyaux de seconde main.
- Contrôlez régulièrement les tuyaux pour détecter des fissures, des fuites et des signes d'usure; remplacez les tuyaux tous les 5 ans.
- Ne tendez pas intentionnellement les tuyaux d'eau et assurez-vous qu'ils ne sont pas écrasés par d'autres objets.
- La pression des conduits d'eau doit se situer entre 100 - 800 kPa (14,5 PSI - 116 PSI). Si la pression des conduites d'eau est supérieure à 799,7 kPa (116 PSI), un robinet réducteur pression doit être installé.
- Pour offrir une performance de lavage optimale, la température d'eau chaude devrait être placée à 120-135°F (48-57°C), et au froid à 60°F (15°C).

Raccordement de la conduite d'évacuation

Fixez et sécurisez le tuyau d'évacuation pour éviter le jeu et des fuites.

! REMARQUE

- Le tuyau d'évacuation doit être correctement sécurisé. Dans le cas le contraire, il peut provoquer le trop-plein ou des dysfonctionnements.
- La longueur totale du tuyau d'évacuation doit être inférieure à 2,43 m (96 pouces) à partir du bas de la machine à laver.
- L'évacuation doit être installée conformément aux codes et aux textes applicables au niveau local.
- Ne tendez pas intentionnellement les tuyaux d'eau et assurez-vous qu'ils ne sont pas écrasés par d'autres objets.

Utilisation du tuyau du réservoir cylindrique

- 1 Fixez l'extrémité du tuyau sur le support du coude.
 - Raccordez le support du coude à 0,1 m (4 pouces) à partir de l'extrémité du tuyau d'évacuation. Si le support du coude est raccordé à plus de 0,1 m (4 pouces) de l'extrémité du tuyau d'évacuation la moisissure ou des micro-organismes pourraient s'introduire à l'intérieur de la machine à laver.

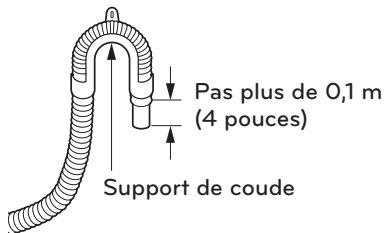

- 2 Insérez l'extrémité du tuyau d'évacuation dans le siphon de sol.

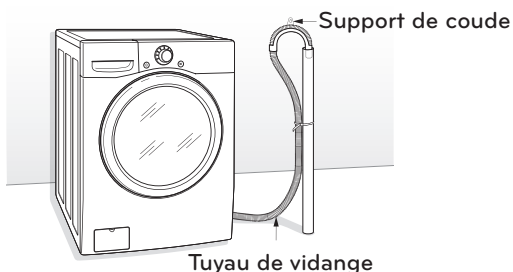

- 3 Utilisez une sangle d'attache pour maintenir le tuyau d'évacuation en place.

Utilisation de la cuve de lavage

- 1 Fixez l'extrémité du tuyau sur le support du coude.
 - Raccordez le support du coude à 4 pouces (10cm) à partir de l'extrémité du tuyau d'évacuation. Si le support du coude est raccordé à plus de 4 pouces (10cm) de l'extrémité du tuyau d'évacuation, la moisissure ou des micro-organismes pourraient s'introduire à l'intérieur de la machine à laver.

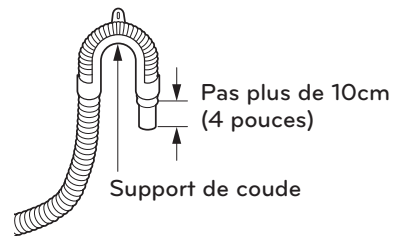

- 2 Accrochez l'extrémité du tuyau de vidange sur le côté de la cuve de lavage.

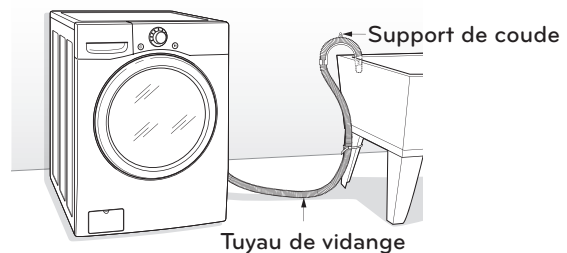

- 3 Utilisez une sangle d'attache pour maintenir le tuyau d'évacuation en place.

Stabilisation de la machine à laver

La cuve de lavage de votre nouvelle machine tourne à une à grande vitesse. Pour réduire des vibrations, des bruits, et tout déplacement accidentel de la machine, le plancher doit être parfaitement uniforme et solide.

- 1 Vérifiez le niveau de la machine à laver.
 - Vérifiez le niveau exact en balançant les extrémités supérieures de la machine à laver ou en plaçant un niveau sur la machine. L'inclinaison au-dessous de la machine à laver ne doit pas dépasser 1°. Toutes les pattes de nivellement doivent solidement être placées sur le sol.

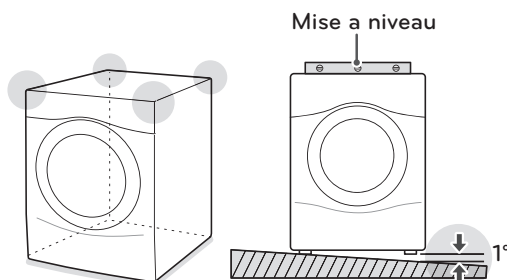

- 2 Tournez la patte de nivellement inférieure dans le sens des aiguilles d'une montre pour stabiliser la machine.
 - Le fait de tourner la patte de nivellement inférieure dans le sens des aiguilles d'une montre soulève la machine.

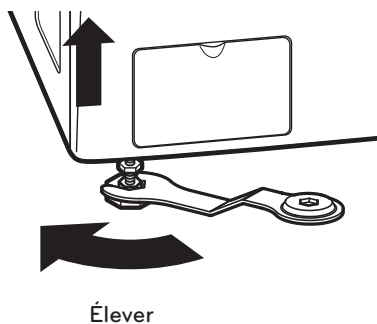

- 3 Tournez les écrous de blocage dans le sens anti-horaire et serrez-les lorsque la machine à laver est stabilisée.

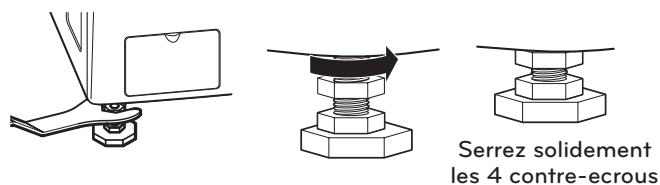

- 4 Vérifiez le niveau de la machine à laver une seconde fois.
 - Poussez ou balancez délicatement les extrémités supérieures de la machine à laver pour vous assurer que la machine ne balance pas.
 - Si la machine à laver balance, répétez de l'étape 1 à 3.

⚠ AVERTISSEMENT

- Le fait d'utiliser la machine à laver sans la stabiliser peut déboucher sur des dysfonctionnements consécutifs à une production excessive des vibrations et des bruits.
- Si vous installez la machine à laver sur un bac d'égouttement avec piédestal optionnel, vous devez ajuster la patte de nivellement sur le piédestal pour stabiliser la machine. La patte de nivellement de la machine à laver doit être réduite au minimum, puis tournez les boulons de verrouillage dans le sens anti-horaire pour sécuriser le système.
- **Utilisez la patte de nivellement seulement lorsque vous stabilisez la machine à laver.** Le fait de soulever inutilement la patte de nivellement pourrait provoquer des vibrations anormales de la machine à laver.

Utilisation des tampons antidérapants (facultatif)

Si vous installez la machine à laver sur une surface glissante, elle peut bouger à cause des vibrations excessives. Une stabilisation approximative de la machine peut provoquer un dysfonctionnement à cause des bruits et des vibrations. Si un tel scénario se présente, placez les tampons antidérapants sous la patte de nivellement et ajustez le niveau.

- 1 Nettoyez le sol pour fixer les tampons antidérapants.
 - Utilisez un chiffon sec pour retirer les corps étrangers ou l'humidité. S'il y a une humidité résiduelle, les tampons antidérapants peuvent glisser.
- 2 Ajustez le niveau après avoir installé la machine à laver dans l'emplacement prévu à cet effet.
- 3 Placez le côté adhésif du tampon antidérapant sur le sol.
 - Une sécurisation plus efficace est assurée en plaçant les tampons antidérapants au dessous des pieds avant. Dans le cas où vous avez des difficultés à placer ces tampons sous les pieds avant, installez-les au-dessous des pieds arrière.

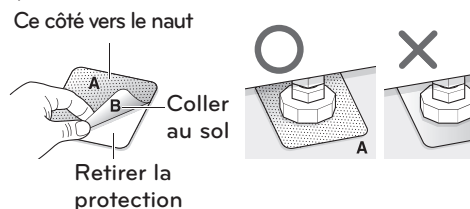

- 4 Vérifiez le niveau de la machine à laver une seconde fois.
 - Poussez ou balancez délicatement les extrémités supérieures de la machine à laver pour vous assurer que la machine ne balance pas. Si la machine à laver balance, stabilisez-la de nouveau.

Branchement du cordon d'alimentation et mise à la terre

Veillez à ce que la machine à laver soit mise à la masse pour éviter un court circuit ou un choc électrique lorsque vous la branchez.

Utilisation de la sortie à 3 broches

Branchez la sortie électrique sans mise à la terre supplémentaire.

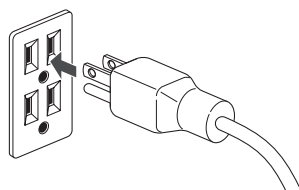

⚠ AVERTISSEMENT

- La prise de courant doit se trouver à moins de 60 po (1,5 m) d'un cote ou de l'autre de la machine à laver.
- L'appareil et la prise doivent être placés de façon à ce que la fiche soit facilement accessible.
- Ne surchargez pas la prise murale avec plus d'un électroménager.
- La prise doit être mise à la terre conformément aux codes et règlements de câblage actuels.
- Un fusible à action différée ou un disjoncteur est recommandé.
- Il est de la responsabilité personnelle et de l'obligation du propriétaire de faire installer une prise adéquate par un électricien qualifié.
- **N'utilisez pas un cordon ou une fiche d'alimentation usés ou endommagés. Remplacez-les ou réparez-les immédiatement.** Le fait de ne pas prendre ces mesures peut provoquer la mort, un incendie, un choc électrique ou une défaillance du produit.
- **Ne modifiez pas le cordon d'alimentation et prenez des précautions pour ne pas l'endommager lors de l'installation ou du déplacement de la machine à laver.** Le fait de ne pas prendre ces mesures peut provoquer la mort, un incendie, un choc électrique ou une défaillance du produit.
- **Assurez-vous que la machine à laver est mise à la masse.**
- **Raccordez cette machine à laver sur une sortie mise à la terre conformément aux valeurs nominales avant toute utilisation.** Le fait de ne pas prendre ces mesures peut provoquer un incendie, un choc électrique ou une défaillance du produit.
- **N'utilisez pas d'adaptateurs ou de rallonges électriques.** La machine à laver doit toujours être branchée séparément sur sa propre sortie électrique avec une tension nominale qui correspond à celle de la plaque signalétique. Le fait de ne pas prendre ces mesures peut provoquer un incendie, un choc électrique ou des perturbations.
- **Évitez d'endommager ou de couper le cordon d'alimentation de la prise de terre.** Un tel scénario pourrait provoquer la mort, un incendie, un choc électrique ou un dysfonctionnement du produit.

Test de fonctionnement

Vérifiez si la machine est correctement installée et exécutez un test de cycle.

- 1 Chargez la machine à laver avec un linge de 2.5kg.
- 2 Appuyez sur
- 3 Appuyez sur
- 4 Appuyez sur .
 - Le cycle de lavage démarre.
- 5 Assurez-vous que l'eau est approvisionnée, que la machine ne balance et ne vibre pas de façon excessive, et que l'évacuation est parfaite pendant le cycle d'essorage.
 - S'il y a une fuite d'eau lorsque l'eau est approvisionnée, référez-vous à la page 14, **Raccordement des conduites d'eau**: raccordez-les correctement.
 - En cas de vibrations et balancements excessifs de la machine à laver, référez-vous à la page 16, **Stabilisation de la machine à laver** pour la stabiliser de nouveau.
 - Dans le cas où le circuit d'évacuation ne fonctionne pas, référez-vous à la page 15, **Raccordement de la conduite d'évacuation** pour l'installer de façon appropriée.

AVANT D'UTILISER LA MACHINE

Tri des charges de lessivage











Précautions à prendre pour les vêtements avant le cycle de lavage

Lisez et respectez les instructions suivantes pour éviter d'endommager ou de rétrécir les vêtements.

- ◆ Vérifiez toutes les poches pour vous assurer qu'elles sont vides.
 - Des articles comme des trombones, des allumettes, des stylos, de la monnaie et des clés peuvent endommager votre machine à laver et vos vêtements.
- ◆ Fermez les fermetures-éclair, les crochets et les cordons pour les empêcher de s'accrocher ou de s'emmêler aux autres vêtements.
- ◆ Traitez les endroits sérieusement entachés au préalable avant le lavage.
 - Un tel traitement va produire un linge propre et immaculé.
- ◆ Combinez les articles grands et petits dans une brassée. Chargez d'abord les articles les plus grands.
- ◆ Les grands articles ne doivent pas composer plus de la moitié de la brassée totale.
- ◆ Mais le tambour ne doit pas être bourré.
 - La porte de la machine à laver doit pouvoir se fermer facilement.
- ◆ Ne lavez pas d'éléments isolés, à l'exception du linge volumineux comme les couvertures. Assurez-vous que vous lavez du linge dans des charges de types identiques.
 - Le fait de laver séparément un élément de faible volume peut provoquer le déséquilibre, des vibrations ou des bruits au niveau de la cuve de lavage.
- ◆ Ne lavez pas de vêtements imperméables à l'eau.
 - Ils peuvent causer des vibrations anormales ou des rebondissements susceptibles d'endommager la cuve de lavage.
- ◆ Vérifiez s'il y a d'autres corps étrangers dans le sas d'étanchéité et veillez particulièrement à ce qu'aucun vêtement ne s'y accroche.
 - La présence des corps étrangers dans le sas d'étanchéité peut entacher les vêtements et des fuites d'eau peuvent être observées si des vêtements s'accrochent au niveau de ce sas.
- ◆ Lavez les sous-vêtements ou les éléments légers et petits dans un filet pour blanchissage.
 - Les éléments de cette nature peuvent s'accrocher sur le sas d'étanchéité et un crochet de soutien-gorge peut endommager les autres éléments ou la cuve de lavage.
- ◆ Brossez les vêtements très souillés, poussiéreux ou des tissus de poils fins avant le lavage.
 - Il est possible que le linge ne soit pas propre s'il y a de la saleté ou le sable sur les vêtements, ou il peut être endommagé à cause du frottement des particules contre des tissus diaphanes.
- ◆ Lavez les couvertures l'une après l'autre.
 - Le fait de laver plusieurs couvertures en même temps peut produire de mauvais résultats à cause de l'enchevêtrement d'une charge déséquilibrée.
- ◆ Triez toujours les tissus en fonction de leurs couleurs et lavez-les séparément pour éviter qu'ils se déteignent.
 - Les tissus peuvent être endommagés ou s'entacher à cause du linge qui se déteint, ou des corps étrangers qui passent d'un tissu à l'autre.

Étiquettes d'entretien des tissus

La plupart des vêtements possèdent des étiquettes d'entretien des tissus qui affichent les directives pour un soin approprié.

	Étiquette	Directives
 Lavage		Lavage manuel
		Lavage avec la machine, cycle normal
		Utilisez le paramètre Pressage permanent/Résistant au plissage au niveau de la machine à laver (qui est dotée d'un pulvérisateur de refroidissement ou de froid avant la réduction de l'essorage).
		Utilisez le paramètre Fragile/Délicat de la machine à laver (faible agitation et/ou réduction du temps de lavage).
		Ne pas laver
		Ne pas essorer
Température de l'eau	...	Élevée
	..	Moyenne
	.	Froide
 Eau de javel		Toutes les eaux de javel si nécessaire
		Eaux de javel sans chlore si nécessaire
		Eau de javel interdite

Tri du linge

Il est recommandé de trier le linge par charges similaires lavables au cours d'un même cycle.

Référez-vous au diagramme suivant pour le tri des vêtements.

Couleurs	Blanche / Claire / Sombre
Souillure	Excessive / Normale / Légère
Tissu	Fragile / Entretien facile / Coton rigide
Tissu gratté	Producteurs de tissus grattés / collecteurs de tissus grattés

Utilisation du détergent/de l'assouplisseur de tissus

Détergent recommandé

Assurez-vous que vous utilisez un détergent HE (hautement efficace) pour le chargement frontal des machines à laver. Les détergents HE se dissolvent plus efficacement et produisent moins de mousse pour assurer un nettoyage et un lavage efficaces. Utilisez la quantité de détergent appropriée comme l'indique l'étiquette de l'emballage du détergent.



Conçu spécialement pour un usage unique
Détergent HE (hautement efficace)

REMARQUE

- Utilisez uniquement des détergents HE parce qu'une utilisation d'un détergent ordinaire peut provoquer une mousse excessive.
- Les détergents HE produisent moins de mousse, se dissolvent plus efficacement pour améliorer les performances de lavage et rinçage tout en maintenant l'intérieur de votre laveuse propre.
- Utilisez moins de détergent pour l'eau douce.
- Essayez immédiatement tout liquide renversé, car un tel liquide pourrait endommager le panneau de commande et de finition de la machine à laver.
- L'utilisation d'une forte quantité de détergent peut provoquer une accumulation au niveau de la cuve de lavage, entraînant une mauvaise performance et un fonctionnement anormal de la machine.
- Si vous utilisez un détergent qui ne se dissout pas facilement ou un détergent avec une viscosité élevée, il y aura un reste dans la cuve de lavage, ce qui va empêcher un rinçage parfait.

Chargement du distributeur

Le bac de distribution du détergent de la machine à laver est doté d'un compartiment du distributeur pour chaque type de détergent. Ajoutez les détergents appropriés dans leurs compartiments respectifs.

- 1 Tirez le bac de distribution du détergent.

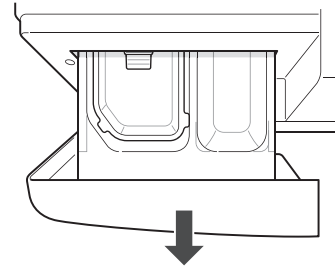

- 2 Mettez le détergent approprié dans le compartiment correspondant.

- Si vous utilisez un détergent liquide, vérifiez si le godet de ce détergent est en place.
- Si vous utilisez un détergent en poudre, enlevez le godet du détergent liquide et mettez le détergent en poudre dans le compartiment du détergent de lavage principal.

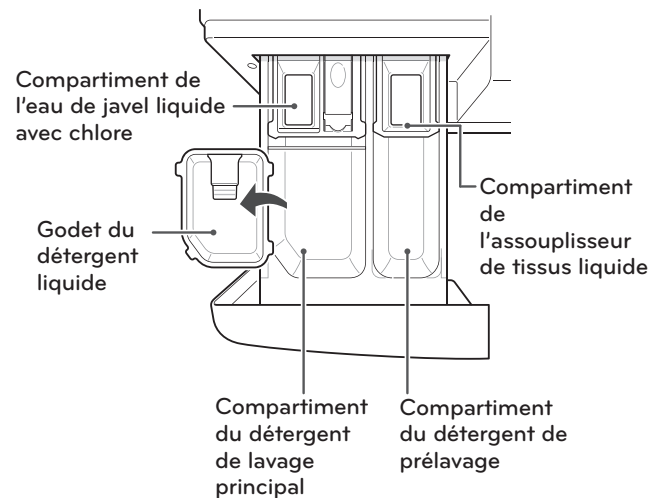

- 3 Fermez lentement le bac de distribution du détergent.

- Le fait de fermer violemment le bac de distribution du détergent peut provoquer un trop-plein vers un autre compartiment et un versement du produit dans la cuve de lavage plus tôt que prévu.

REMARQUE

- Il est normal qu'une petite quantité d'eau demeure dans les distributeurs à la fin du cycle.

Compartiment à détergent de prélavage

Ajoutez du détergent liquide ou en poudre à ce compartiment pour distribution automatique lorsque vous utilisez l'option de prélavage.

Utilisez toujours du détergent haute efficacité avec votre machine à laver.

! REMARQUE

- Si vous utilisez du détergent liquide pour le lavage principal lorsque vous utilisez l'option de prélavage, il FAUT utiliser la tasse à détergent liquide. Sinon, le détergent liquide pour le lavage principal peut être distribué immédiatement.
- La quantité de détergent ajoutée à l'option de prélavage est de la moitié de la quantité recommandée pour le cycle de lavage principal. Par exemple, si le cycle de lavage principal requiert une tasse de détergent, ajoutez 1/2 tasse pour l'option de prélavage.

Compartiment à détergent de lavage principal

Ce compartiment contient le détergent à lessive pour le cycle de lavage principal, qui est ajouté à la brassée au début du cycle. Utilisez toujours du détergent haute efficacité avec votre machine à laver.

N'excédez jamais les recommandations du fabricant lorsque vous ajoutez le détergent. Utiliser trop de détergent peut causer une accumulation de détergent dans les vêtements et dans la machine à laver. Vous pouvez utiliser un détergent liquide ou en poudre.

! REMARQUE

- Vous pouvez ajouter du javellisant liquide ou en poudre sur pour les couleurs au compartiment du lavage principal avec un détergent de même type.
- Lorsque vous utilisez du détergent liquide, assurez-vous que la tasse à détergent et la languette sont en place. Ne dépassez pas la ligne de remplissage maximum.
- Lorsque vous utilisez du détergent en poudre, retirez la languette et la tasse à détergent liquide du compartiment. Le détergent en poudre ne sera pas distribué si la tasse à détergent et la languette sont en place.

Compartiment à javellisant liquide

Ce compartiment contient l'eau de Javel chlorée, qui sera distribuée automatiquement au bon moment durant le cycle de lavage.

! REMARQUE

- N'ajoutez pas de javellisant en poudre ou liquide à ce compartiment.
- Conformez-vous toujours aux recommandations du fabricant lorsque vous ajoutez le javellisant. Ne dépassez pas la ligne de remplissage maximum. Trop de javellisant peut endommager les tissus.
- Ne versez jamais d'eau de Javel chlorée non diluée directement dans la brassée ou dans le tambour. Vous pourriez endommager les tissus.

Compartiment à assouplissant liquide







Ce compartiment contient l'assouplissant liquide, qui sera automatiquement distribué durant le cycle du rinçage final.

! REMARQUE

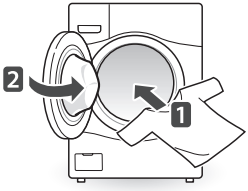
- Conformez-vous toujours aux recommandations du fabricant lorsque vous ajoutez l'assouplissant. Ne dépassez pas la ligne de remplissage maximum. Trop d'assouplissant pourrait tacher les vêtements.
- Diluez les assouplissants concentrés à l'eau tiède. Ne dépassez pas la ligne de remplissage maximum.
- Ne versez jamais d'assouplissant directement dans la brassée ou dans le tambour.

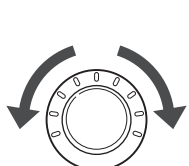
UTILISATION DE VOTRE MACHINE A LAVER

Exploitation élémentaire

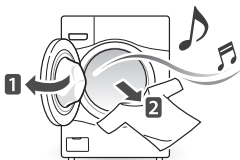
- 1  Chargez le linge dans la machine à laver et fermez la porte.
- 2  Appuyez sur .
- Les voyants placés autour du bouton de sélection des cycles s'allument et un son se fait entendre.
- 3  Tournez  en fonction du cycle souhaité.
- L'option correcte par défaut est automatiquement définie sur le cycle de lavage. Voir page 23, **Orientations sur le cycle de lavage**, pour des détails sur les options par défaut de chaque cycle.
- Référez-vous à la page 24, **Cycle principal**, pour des détails sur les cycles de lavage.
- Pour changer d'option, appuyez sur le bouton d'option et sélectionnez l'option souhaitée. Voir page 25, **Configuration des options avant le cycle** pour plus d'informations sur les options.
- Passez à l'étape 4 pour utiliser la configuration par défaut sans modifier les options.
- 4  Ajoutez la quantité de détergent appropriée et les solutions (eau de javel, assouplissant) dans le bac de distribution du détergent.
- Référez-vous à la page 20, **Utilisation du détergent/de l'assouplisseur de tissus** pour plus d'informations sur l'utilisation du détergent.
- 5  Appuyez sur .
- La machine à laver va se mettre en marche.
- 6  Le cycle de lavage se termine avec la lecture de la mélodie.
- Lorsque le cycle de lavage se termine, la porte est déverrouillée. Ouvrez la porte et retirez le linge immédiatement.
- Contrôlez les alentours du joint d'étanchéité lorsque vous retirez la charge traitée. Le linge de faible volume peut s'accrocher sur le sas d'étanchéité.

⚠ AVERTISSEMENT

- Pour réduire tout risque d'incendie, d'électrocution ou de blessures, **lisez les INSTRUCTIONS IMPORTANTES DE SECURITE avant de mettre cet appareil en fonctionnement.**

❗ REMARQUE

- Le sens de rotation du lave-linge à chargement par le haut lui permet d'utiliser moins d'eau tout en saturant complètement d'eau le linge. Il est normal de ne pas pouvoir voir d'eau pendant le cycle de lavage.
- Si la température ou le niveau d'eau est très élevé à l'intérieur de la machine, les serrures de la porte ne peuvent pas souffrir. Pour ouvrir la porte au cours du lavage, utilisez la fonctionnalité Evacuation+Essorage.

Orientations sur le cycle de lavage

Le guide de cycle ci-dessous montre les options et les types de tissus recommandés pour chaque cycle

● = Option disponible

CYCLE	TISSU	AFFICHAGE TEMPS (MIN.)	OPTION DE BASE (★=PAR DEFAUT)			OPTIONS SUPPLEMENTAIRES							
			TEMPÉRATURE DE L'EAU	ESSORAGE	SALETÉ	PRE-LAVAGE	Rinçage et essorage	RINÇAGE SUPPLEMENTAIRE	PLUS D'EAU	DÉLAI DE LAVAGE	VAPEUR	COLD WASH™	
TUB CLEAN	Ce cycle est conçu pour éliminer les moisissures	69									●	●	
BULKY/ LARGE (VRAC/ GROS)	Morceaux de grandes dimensions, comme couvertures et douillettes	56	CHAUD TIÈDE★ FROID FROID DU ROBINET	(-)MOYEN★ (-)FAIBLE (●)PAS D'ESS	FORTE NORMAL★ LÉGÈRE	●	●	●	●	●	●	●	●
PERM. PRESS (Pressage. Perm.	Chemises/pantalons, vêtements infroissables, vêtements en poly/coton, serviettes de table	53~61	CHAUD TIÈDE★ FROID FROID DU ROBINET	(=)HAUT (-)MOYEN★ (-)FAIBLE (●)PAS D'ESS	FORTE NORMAL★ LÉGÈRE	●	●	●	●	●			●
COTTON/ NORMAL (COTON/ NORMAL)	Coton, lin, serviettes, chandails, draps, denim, brassées mixtes	49~74	CHAUD TIÈDE★ FROID FROID DU ROBINET	(=)EXTRA HAUT (=)HAUT★ (-)MOYEN (-)FAIBLE (●)PAS D'ESS	FORTE NORMAL★ LÉGÈRE	●	●	●	●	●	●	●	●
DELICATES (DÉLICATS)	Chemises/blouses, de nylon, vêtements transparents, dentelle	41	TIÈDE FROID★ FROID DU ROBINET	(-)MOYEN★ (-)FAIBLE (●)PAS D'ESS	FORTE NORMAL★ LÉGÈRE	●	●	●	●	●			●
HAND WASH/ WOOL (LESS. MAIN/ LAINE)	Vêtements marqués du symbole « laver à la main »	55	TIÈDE★ FROID FROID DU ROBINET	(-)FAIBLE★ (●)PAS D'ESS	NORMAL★ LÉGÈRE		●				●		●
SPEED WASH (LESSIVE RAPIDE)	Vêtements légèrement souillés et petites brassées	15	CHAUD★ TIÈDE FROID FROID DU ROBINET	(=)EXTRA HAUT★ (=)HAUT (-)MOYEN (-)FAIBLE (●)PAS D'ESS	FORTE NORMAL LÉGÈRE★		●	●		●			●

La durée du cycle dépend de la pression d'eau, du type et de la quantité de la charge, ainsi que des options sélectionnées.

Pour protéger vos vêtements, les différentes options de température de lavage/rinçage, vitesse d'essorage, niveau de saleté ou autres ne sont pas toutes disponibles avec chacun des cycles.

Cycle principal

Vous pouvez du linge plus efficacement en sélectionnant le cycle de lavage qui correspond le mieux aux types de vêtements à laver. Pour ce faire, tournez  sur le cycle souhaité. Lorsque vous sélectionnez un cycle de lavage, le voyant du cycle correspondant va s'allumer. Référez-vous à la page 22 **Exploitation élémentaire** pour plus de détails sur les méthodes de fonctionnement.



Couvertures et linges volumineux, BULKY/LARGE

Ce cycle est destiné au lavage des couvertures ou du linge volumineux.

Éléments normaux, COTTON/NORMAL

Utilisez ce cycle de lavage pour laver toute sortes de linge normal en dehors des tissus délicats comme la laine ou la soie.

! REMARQUE

- Si vous appuyez sur  et sur  sans sélectionner un autre cycle, la machine à laver va basculer à COTTON/NORMAL.

Éléments sans plissage, PERM. PRESS

Ce cycle permet de laver des éléments comme des vêtements résistants au plissage ou des nappes de table pour réduire des plis.



Éléments extra fins, DELICATES

Ce cycle est prévu pour le lavage de la lingerie ou des vêtements extra fins ou en dentelle qui peuvent facilement se gâter.

Éléments en laine, HAND WASH/WOOL

Ce cycle sert à lessiver la laine susceptible de se rétrécir ou le linge lavable à la main nécessitant des soins particuliers. Lavez uniquement des vêtements étiquetés en laine qui peuvent être lessivés à la main ou avec la machine.

! REMARQUE

- Le poids du linge doit être inférieur à 8pound(3.6kg) pour éviter d'endommager le tissu.
- Utilisez uniquement un détergent naturel ou sans danger pour la laine et les tissus, puis chargez la moitié de la quantité de détergent normale.
- Le cycle HAND WASH/WOOL  (LAVAGE MANUEL/LAINE ) utilise un angle de rotation et de culbutage délicat ainsi qu'une faible vitesse d'essorage pour un meilleur traitement du tissu.



Le cycle de lavage du laine de cette machine a été approuvé par Woolmark pour le lavage des produits Woolmark lavables à la machine à condition que ces produits soient lavés conformément aux instructions figurant sur l'étiquette du vêtement et à celles qui ont été publiées par le fabricant de cette machine à laver.

Lavage rapide, SPEED WASH

Le cycle Speed Wash (Lessive Rapide) permet de laver rapidement des vêtements peu sales et un petit volume de linge. Pour obtenir de meilleures performances de lavage, nous recommandons de laver de petites quantités avec 2 ou 3 vêtements peu salis.

! REMARQUE

- Pour ce cycle, utilisez peu de détergent. Pour un rinçage plus profond, ajoutez un rinçage supplémentaire à l'aide du bouton d'option.

Boutons de configuration de cycle

Chaque cycle possède des réglages préprogrammes qui se sélectionnent automatiquement. Vous pouvez également personnaliser les réglages à l'aide des boutons de configuration de cycle. Appuyez sur le bouton correspondant à cette option pour voir et sélectionner d'autres paramètres. La machine à laver ajuste automatiquement le niveau d'eau au type et à la taille de la brasse pour de meilleurs résultats et une efficacité maximale. Il peut sembler ne pas y avoir d'eau dans le tambour dans certains cycles mais c'est normal.

REMARQUE





- Pour protéger vos vêtements, les différentes options de température de lavage/rincage, vitesse d'essorage, niveau de saleté ou autres ne sont pas toutes disponibles avec chacun des cycles. Consultez le Guide de cycle pour les détails.

Configuration des options avant le cycle

Vous pouvez sélectionner et ajouter les fonctions optionnelles souhaitées avant de démarrer la machine à laver.

Réglage de la température de l'eau, WASH TEMP.

Permet de régler la température de l'eau pour le cycle de lavage. Réglez la température appropriée selon les spécifications de l'étiquette de traitement du tissu.





- 1 Appuyez sur  et tournez  en fonction du cycle souhaité.
- 2 Appuyez sur  plusieurs fois pour sélectionner la température souhaitée pour l'eau:
 - Lorsqu'un élément optionnel est sélectionné, le voyant correspondant à cet élément s'allume.
- 3 Appuyez sur le bouton d'option pour utiliser les autres options.
 - Passez à l'étape 4 pour utiliser la configuration par défaut sans modifier les options.
- 4 Appuyez sur .

REMARQUE

- Le rinçage à l'eau froide utilise moins d'énergie.
- Votre machine à laver comporte un élément chauffant pour augmenter la température de l'eau jusqu'à des températures extra chaudes. La performance du lavage en est améliorée lorsque vous optez pour les paramètres normaux de chauffage de l'eau.
- Sélectionnez la température appropriée pour le type de brasse que vous désirez faire. Suivez les directives de l'étiquette d'entretien du tissu pour de meilleurs résultats.

Réglage de la vitesse d'essorage, SPIN SPEED

Vous pouvez régler la vitesse d'essorage de votre choix. Utilisez cette fonctionnalité correctement en fonction des caractéristiques de la charge.





- 1 Appuyez sur  et tournez  en fonction du cycle souhaité.
- 2 Appuyez sur  plusieurs fois pour sélectionner la vitesse d'essorage souhaitée.
 - Lorsqu'un élément optionnel est sélectionné, le voyant correspondant à cet élément s'allume.
- 3 Appuyez sur le bouton d'option de votre choix pour utiliser les autres options.
 - Passez à l'étape 4 pour utiliser la configuration par défaut sans modifier les options.
- 4 Appuyez sur .

REMARQUE

- Le bouton Spin Speed (vitesse d'essorage) active aussi le cycle de vidange et d'essorage pour vidanger la cuve et essorer les vêtements; par exemple, si vous souhaitez retirer les vêtements avant que le cycle soit terminé.

Réglage du niveau de saleté du linge, SOIL LEVEL

Vous pouvez laver le linge plus efficacement en réglant le niveau de saleté approprié sur la machine à laver.





- 1 Appuyez sur  et tournez  en fonction du cycle souhaité.
- 2 Appuyez sur  de façon répétée pour sélectionner un niveau de saleté.
 - Lorsqu'un élément optionnel est sélectionné, le voyant correspondant à cet élément s'allume.
- 3 Appuyez sur le bouton d'option de votre choix pour utiliser les autres options.
 - Passez à l'étape 4 pour utiliser la configuration par défaut sans modifier les options.
- 4 Appuyez sur .

REMARQUE

- Cette fonctionnalité nécessite plus de temps pour des charges excessivement souillées et moins de temps pour celles qui sont légèrement souillées.





Prélavage, PRE-WASH

Effectuez un prélavage pendant 16 minutes les vêtements sont recouverts de saleté ou de poussière. Cette fonctionnalité est disponible pour les éléments excessivement souillés.

- 1 Appuyez sur  et tournez  en fonction du cycle souhaité.
- 2 Appuyez sur .
 -  Le voyant va s'allumer.
- 3 Appuyez sur le bouton d'option de votre choix pour utiliser les autres options.
 - Passez à l'étape 4 pour utiliser la configuration par défaut sans modifier les options.
- 4 Appuyez sur .





Rinçage, vidange et essorage seulement, RINSE + SPIN (rinçage et essorage)

Utilisez ce cycle pour rincer le détergent dans la brassée.

- 1 Appuyez sur  et tournez le bouton  sur le cycle souhaité.
- 2 Appuyez sur .
- 3 Appuyez sur le bouton de l'option désirée afin de pouvoir utiliser les autres options.
 - Passez à l'étape 4 pour utiliser le réglage par défaut sans changer d'options.
- 4 Appuyez sur .





Ajout d'un cycle de rinçage supplémentaire, EXTRA RINSE

Vous pouvez ajouter un cycle de rinçage supplémentaire au cycle de rinçage par défaut.

- 1 Appuyez sur  et tournez  en fonction du cycle souhaité.
- 2 Appuyez sur .
 -  Le voyant va s'allumer.
- 3 Appuyez sur le bouton d'option de votre choix pour utiliser les autres options.
 - Passez à l'étape 4 pour utiliser la configuration par défaut sans modifier les options.
- 4 Appuyez sur .





Ajout d'une quantité d'eau supplémentaire pour le laver et rinçage, WATER PLUS

Vous pouvez rincer la charge de manière plus efficace en ajoutant une quantité d'eau supplémentaire au cycle de rinçage.

- 1 Appuyez sur  et tournez  en fonction du cycle souhaité.
- 2 Appuyez sur .
 -  Le voyant va s'allumer.
- 3 Appuyez sur le bouton d'option pour utiliser les autres options.
 - Passez à l'étape 4 pour utiliser la configuration par défaut sans modifier les options.
- 4 Appuyez sur .





Préréglage de commencer de l'heure, DELAY WASH

Vous pouvez régler l'heure de commencer à votre convenance.

- 1 Appuyez sur  et tournez  en fonction du cycle souhaité.
- 2 Appuyez sur .
 -  Le voyant va s'allumer.
 - L'heure de fin configurée apparaît sur le panneau d'affichage.
 - La plage de l'heure de fin du cycle se situe entre 1 heure minimum et 19 heures maximum.
- 3 Appuyez sur le bouton d'option de votre choix pour utiliser les autres options.
 - Passez à l'étape 4 pour utiliser la configuration par défaut sans modifier les options.
- 4 Appuyez sur .

Tumbles clothes to prevent wrinkle, FRESH CARE

Use this function when you are not able to unload your clothes, soon after the wash cycle ends.





- 1 Press  and turn  to the desired cycle.
- 2 Press .
 -  light will turn on.
- 3 Press the desired option to use the other options.
 - Skip to step 4 to use the default setting without changing the options.
- 4 Press .

NOTE

- This function provides periodic tumbling for up to about 19 hours to prevent wrinkles. If you press the START/PAUSE or ON/OFF button, you can unload your laundry at anytime.

Pour économiser de l'énergie, COLDWASH™

Ajouter l'option COLDWASH™ a ces cycles permet de réduire l'utilisation d'énergie et d'obtenir la même performance de lavage qu'un lavage chaud. En utilisant 6 mouvements de lavage différents (culbutage, roulement, marche, recavage, balancement, filtration), les tissus bénéficient des améliorations de nettoyage, sans l'utilisation d'énergie.

- 1 Appuyez sur  et tournez  en fonction du cycle souhaité.
2. Appuyez sur  La machine à laver ajustera automatiquement les paramètres du cycle.
3. Réglez toute autre option désirée.
4. Appuyez sur .

! REMARQUE

- Lorsque vous sélectionnez l'option COLDWASH™, le temps de lavage sera augmenté jusqu'à 10 minutes.
- Pour une efficacité supérieure de lavage, nous vous recommandons d'utiliser moins de 8 lb.

Allumer/éteindre les tonalités mélodie et touches, SIGNAL ON/OFF

Le cycle de lavage se termine avec la lecture de d'une mélodie. Les boutons émettent un son chaque fois que vous les appuyez. La tonalité des boutons et des mélodies peut être activée et désactivée à votre convenance.

Activation de la fonction avertisseur desactive

Maintenez  enfoncé pendant 3 secondes pendant le cycle de lavage.

- Lorsque la fonction signal off est configurée, l'avertisseur émet un bip.

Activation de la fonction avertisseur active

(Lorsque l'avertisseur de fin de cycle est désactivé)

Maintenez  enfoncé pendant 3 secondes pendant le cycle de lavage.

- Lorsque la fonction signal on est configurée, l'avertisseur émet un bip.

Configuration des options pendant le cycle

Vous pouvez ajouter des options souhaitées pendant le cycle de lavage.

Fonctionnalité du verrouillage des boutons, CHILD LOCK

Vous pouvez verrouiller la machine à laver pour éviter que les enfants ou d'autres personnes changent les paramètres du cycle en appuyant sur des boutons pendant que le cycle est en cours.

Activation du controle parental

Maintenez  enfoncé pendant 3 secondes pendant le cycle de lavage.

- Lorsque le CONTROLE PARENTAL est activé, un message  et le temps restant apparaissent de façon consécutive sur le panneau d'affichage de la machine à laver.

Désactivation du controle parental



(Lorsque le CONTROLE PARENTAL est activé)

Maintenez  enfoncé pendant 3 secondes pendant le cycle de lavage.

! REMARQUE

- Le verrouillage pour enfants demeure active après la fin du cycle. Si vous souhaitez désactiver cette fonction, appuyez et maintenez le bouton de PRELAVAGE pendant 3 secondes.

Système de détection de charge, LOAD SIZE

Charger le lave-linge et appuyer sur le bouton "start" déclenche la détection du poids et de la capacité, et affiche le symbole  relatif à la capacité sur le panneau d'affichage pendant 10 secondes. Si le symbole  relatif à la capacité de la machine ne s'affiche pas, vous pouvez vérifier le poids et la capacité pendant le cycle. Cette fonction vous aidera à déterminer la quantité de lessive nécessaire à un lavage efficace du linge d'après la capacité détectée.

! REMARQUE

- Si la machine à laver a détecté une petite charge, l'icône peut afficher uniquement une barre allumée. Seule une petite quantité de détergent doit être utilisée, parce que la quantité d'articles et la quantité d'eau utilisée seront petites.

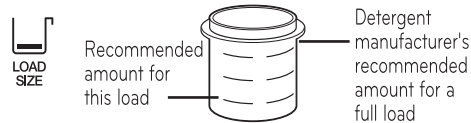

- la fonction de détection de charge fonctionne uniquement avec des articles secs. Puisque la fonction de détection détermine le POIDS de la brassée, elle sera affectée par des articles exceptionnellement lourds. Par exemple, un vêtement déjà mouillé qui est chargé avec d'autres articles provoquera une lecture faussée de l'indicateur LOAD SIZE (charge).

ENTRETIEN

Entretien

Entretien après le lavage

À la fin du cycle, essuyez la porte et l'intérieur du sas d'étanchéité pour enlever la moisissure. Laissez la porte ouverte pour faire sécher l'intérieur de la cuve de lavage. Essuyez la coque de la machine à laver à l'aide d'un tissu sec pour enlever l'humidité.

⚠ AVERTISSEMENT

- **Débranchez votre machine à laver avant de la nettoyer pour éviter le risque d'électrocution.** Tout nonrespect de cet avertissement peut entraîner des blessures graves, un incendie, une électrocution ou la mort.
- **N'utilisez jamais de produits chimiques puissants, de nettoyeurs abrasifs ou de dissolvants pour nettoyer votre machine à laver.** Ils endommageront sa surface.
- N'utilisez pas de substances volatiles (benzène, diluant de peinture, alcool, l'acétone, etc.) ou des détergents avec de puissants composants chimiques lors du nettoyage de la machine à laver. Leur usage peut soit entraîner la décoloration ou la détérioration de la machine, soit provoquer un incendie.

Entretien dans les zones à climat froid

Conservation de la machine à laver pendant une période prolongée

Suivez les instructions de stockage contenues dans la machine à laver si vous ne l'utilisez pas pendant une période prolongée dans les climats froids au-dessous du point de congélation.

- 1 Fermez les robinets raccordés sur les conduites d'eau.

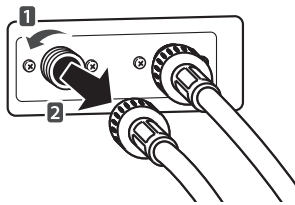

- 2 Dévissez les conduites d'eau des robinets.
- 3 Videz complètement les conduites d'eau.
- 4 Appuyez sur (⏸).
- 5 Ouvrez la porte et ajoutez 3, 8 L (1 gallon) d'antigel non toxique pour véhicule de plaisance (VP) à l'intérieur de la cuve de lavage vide. Fermez la porte.
- 6 Appuyez sur (SPIN SPEED).

- 7 Appuyez sur (▶▶).
 - Evacuez l'eau de la machine à laver pendant 1 minute. La quantité d'antigel VP ne sera pas entièrement expulsée.
- 8 Appuyez sur (⏸) pour mettre la machine à laver hors tension et débranchez la fiche d'alimentation.
- 9 Séchez l'intérieur du tube de la cuve à laver avec un tissu doux et fermez la porte.

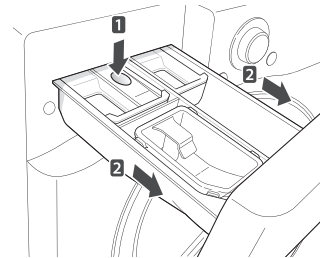

- 10 Appuyez fortement sur le bouton dégagé et tirez le bac de distribution du détergent.
- 11 Evacuez l'eau du bac de distribution du détergent et séchez chaque compartiment.
- 12 Conservez la machine à laver dans une position verticale.



⚠ REMARQUE

- Pour enlever l'antigel après le stockage de la machine à laver, ajoutez le détergent dans le distributeur et exécutez un cycle. Ne chargez pas de linge à ce niveau.

Lorsque la conduite d'eau se congèle

- 1 Fermez les robinets raccordés sur les conduites d'eau.
- 2 Versez l'eau chaude dans les robinets gelés pour dégivrer les conduites d'eau et tirez-les vers l'extérieur.
- 3 Plongez les conduites d'eau dans l'eau chaude pour les décongeler.
- 4 Raccordez les conduites d'eau sur les entrées d'eau de la machine à laver et les robinets.
 - Référez-vous à la page 14, **Raccordement des conduites d'eau** pour des détails sur le raccordement de ces conduites.
- 5 Ouvrez les robinets.
- 6 Appuyez sur (⏸).
- 7 Appuyez sur (RINSE+SPIN).
- 8 Appuyez sur (▶▶).
 - Vérifiez correctement les canalisations de remplissage.

Lorsque la conduite d'évacuation se congèle





- 1 Versez l'eau chaude dans la cuve à laver et fermez la porte. Patientez pendant 10 minutes.
- 2 Appuyez sur  après 10 minutes.
- 3 Appuyez sur  pour le drainage et la filature.
- 4 Appuyez sur .
 - Vérifiez si l'eau est évacuée.

Nettoyage

Nettoyez périodiquement la machine à laver pour maintenir sa performance et éviter tout dysfonctionnement.

Nettoyez le tambour, TUB CLEAN

L'utilisation de la machine dans un espace humide pendant une période prolongée peut provoquer l'accumulation de la moisissure noire et des germes dans l'air à l'intérieur de la cuve de lavage, lesquels peuvent affecter votre santé. Le fait de nettoyer la cuve de lavage de façon régulière sur une base mensuelle à l'aide de l'option NETTOYAGE DE LA CUVE va la maintenir dans un état propre pour une utilisation hygiénique.

- 1 Ajoutez un nettoyant de cuve ou un produit séquestrant en oxyde de calcium dans le bac de distribution du détergent.
 - Ne dépassez pas la limite de détergent maximum lorsque vous l'ajoutez. Le détergent peut rester dans la cuve à laver après le nettoyage.
 - **Lorsque vous utilisez l'eau de javel liquide avec chlore**, chargez-la dans le compartiment correspondant.
 - **Si vous utilisez un détergent en poudre**, tirez le godet du détergent liquide et ajoutez le détergent dans le compartiment de lavage principal.
 - **Si vous utilisez des comprimés de nettoyage**, mettez-les directement dans la cuve de lavage.
- 2 Appuyez sur .
- 3 Tournez le bouton  sur TUB CLEAN (nettoyage de la cuve).
 -  un message s'affiche à l'écran.
 - Le voyant de l'option TUB CLEAN va s'allumer.
- 4 Appuyez sur .

REMARQUE

- Ne chargez jamais le linge lorsque vous utilisez l'option NETTOYAGE DE LA CUVE. Le linge peut être endommagé ou contaminé. Assurez-vous que vous nettoyez la cuve à laver lorsqu'elle est vide.
- Il est recommandé d'utiliser l'option NETTOYAGE DE LA CUVE la nuit ou lorsque vous êtes déjà parti(e).
- Assurez-vous que vous utilisez une eau de javel avec chlore pour nettoyer la cuve. L'utilisation d'une eau de javel oxygénée peut aboutir sur une faible stérilisation.
- Si vous mettez un détergent en comprimé dans le bac de distribution du détergent, il peut provoquer le dysfonctionnement de la machine à laver.
- Assurez-vous que vous avez vérifié et respecté la quantité de détergent recommandé par le fabricant.

Alarme automatique pour le nettoyage de la machine à laver

Lorsque le système est sous tension et si le message tcL clignote, cela signifie que la machine à laver doit être nettoyée. Utilisez l'option NETTOYAGE DE LA CUVE pour nettoyer la cuve à laver. L'alarme d'indication automatique pour le nettoyage de la cuve à laver dépend de la fréquence d'utilisation, toutefois, le message clignote généralement chaque 1~2 mois.

REMARQUE

- Si vous utilisez l'option NETTOYAGE DE LA CUVE pour nettoyer la cuve de lavage, le message (tcL) ne va pas clignoter avant la prochaine période de nettoyage.
- Vous pouvez utiliser le cycle de lavage sans nettoyer la machine à la cuve de lavage même si le message O clignote. Toutefois, le message (tcL) va clignoter chaque fois que le système est sous tension jusqu'à ce que la cuve à laver soit nettoyée.

Retrait de l'accumulation de l'oxyde calcium

Si vous vivez dans une zone caractérisée par une eau dure, le tartre peut se former sur les composants internes de la machine à laver. Prenez des précautions supplémentaires pour nettoyer l'accumulation de l'oxyde calcium sur les composants internes de la machine à laver afin de prolonger sa durée de vie.

Retrait de l'accumulation de l'oxyde de calcium de la cuve à laver

Vérifiez si le détartrant est adapté pour le nettoyage de la cuve de lavage avant de l'utiliser et exécutez le cycle NETTOYAGE DE LA CUVE. Référez-vous à la page 31, Nettoyage de la cuve pour plus d'informations sur le nettoyage de la cuve de nettoyage.

REMARQUE

- Dans les zones caractérisées par l'eau dure, il est recommandé d'utiliser un adoucisseur d'eau.
- Assurez-vous que vous avez retiré toutes les charges de la cuve de lavage avant de la nettoyer. Le nettoyage de la cuve alors qu'elle contient une charge peut provoquer la contamination ou la détérioration du linge.

Retrait de l'oxyde de calcium sur l'acier inoxydable

Essayez l'accumulation de l'oxyde de calcium ou d'autres endroits sur l'acier inoxydable à l'aide d'un tissu doux trempé dans un agent de nettoyage d'acier inoxydable.

REMARQUE

- N'utilisez jamais de nettoyeurs en laine, en acier, ou de détergents abrasifs. Leur utilisation peut endommager la machine à laver.

Nettoyage bac de distribution de détergent

Le fait de laisser le détergent pendant une période prolongée à l'intérieur du bac de distribution du détergent ou l'utilisation de la machine à laver pendant une période prolongée peut provoquer l'accumulation du tartre dans le bac de distribution du détergent. Tirez et nettoyez le bac de distribution du détergent une fois par semaine.

- 1 Tirez le bac de distribution du détergent.
- 2 Appuyez fortement sur le bouton dégagé et tirez le bac de distribution du détergent.

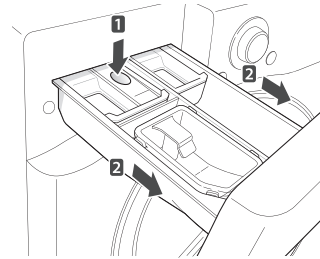

- 3 Retirez les plaquettes du bac.
- 4 Nettoyez-les avec l'eau chaude.
 - Utilisez un tissu doux ou une brosse pour le nettoyage et enlevez tous les résidus.
- 5 Essuyez l'humidité avec une serviette ou un tissu secs après le nettoyage.
- 6 Remplacement du bac de distribution de détergent

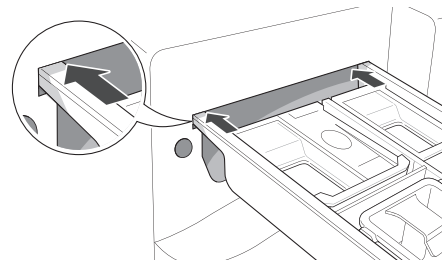
**AVERTISSEMENT**

- N'aspergez pas l'eau à l'intérieur de la machine à laver. Cela peut provoquer des chocs électriques.

REMARQUE

- Utilisez l'eau uniquement lorsque vous nettoyez le bac de distribution du détergent. Assurez-vous que vous utilisez l'option RINÇAGE+ESSORAGE (référez-vous à la page 26) pour rincer la cuve avant le cycle de lavage lorsque vous utilisez un détergent pour nettoyer la cuve de lavage.

Nettoyage des filtres de l'orifice d'admission d'eau

Nettoyez les filtres des orifices d'admission d'eau de temps en temps pour éviter qu'ils soient bouchés.

Prenez des précautions particulières en nettoyant les filtres des orifices d'admission d'eau pour les zones qui utilisent l'eau dure. Il est possible que l'eau ne soit pas approvisionnée s'il existe des corps étrangers comme la rouille, le sable, ou des pierres au niveau des filtres des orifices d'admission d'eau.

- 1 Appuyez sur  pour mettre la machine à laver hors tension et débranchez la fiche d'alimentation.
- 2 Fermez les robinets raccordés sur les orifices d'admission d'eau.
- 3 Retirez les orifices d'admission d'eau.

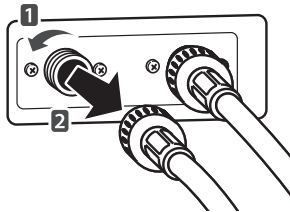

- 4 Retirez le filtre de l'orifice d'admission d'eau.



- 5 Retirez tous les corps étrangers de l'orifice d'admission d'eau.
 - Trempez ces orifices dans du vinaigre blanc ou dans un antidécalcifiant ou utilisez une brosse à dent pour extraire les corps étrangers et rincez-les parfaitement.
- 6 Remettez les filtres des orifices d'admission d'eau en place.
- 7 Réinstallez les conduites d'eau sur la machine à laver.

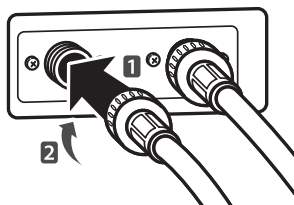

⚠ AVERTISSEMENT

- **Débranchez le cordon d'alimentation et fermez les robinets avant le nettoyage.** Dans le cas contraire, il existe un risque de choc électrique.
- **N'utilisez pas la machine à laver sans filtres d'entrée.** L'utilisation de la machine à laver sans filtres d'entrées va provoquer des fuites et un fonctionnement anormal du système.
- Si vous utilisez la machine à laver dans une zone avec de l'eau dure, il est possible que le filtre ne soit pas nettoyé correctement à cause de l'accumulation de l'oxyde de calcium. Contactez le centre de services à la clientèle de LG le plus proche si le filtre d'entrée n'est pas nettoyé ou disponible.

ⓘ REMARQUE

- Le message (E) va clignoter sur l'affichage lorsque la pression de l'eau à l'intérieur du bac de distribution est faible ou un filtre est bouché par la saleté. Nettoyez le filtre d'entrée.

Nettoyage du filtre de la pompe de vidange

Il est impossible de vidanger la machine à laver si le filtre de la pompe de vidange est bouché. Nettoyez régulièrement le filtre d'entrée d'eau pour éviter qu'il soit bouché par des corps étrangers.

- 1 Appuyez sur  pour mettre la machine à laver hors tension et débranchez la fiche d'alimentation.
- 2 Ouvrez le couvercle du filtre de la pompe de vidange.

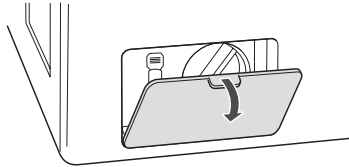

- 3 Tirez le tuyau de vidange hors de l'agrafe et enlevez la fiche du tuyau de vidange pour évacuer l'eau résiduelle.

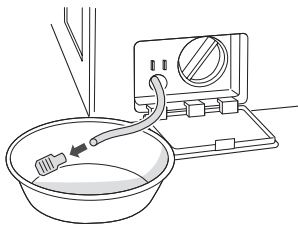

- 4 Tordez le filtre de la pompe dans le sens anti-horaire pour le retirer.

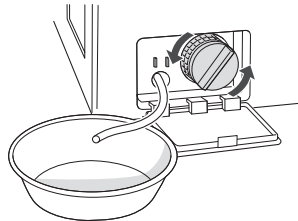

- 5 Nettoyez le filtre et l'ouverture de la pompe.

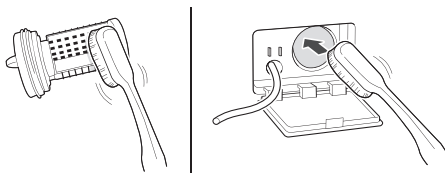

- 6 Remplacez la fiche sur le tuyau de vidange et insérez-le dans l'agrafe.

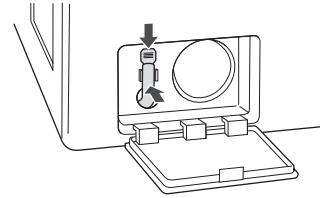

- 7 Insérez le filtre de la pompe de vidange.

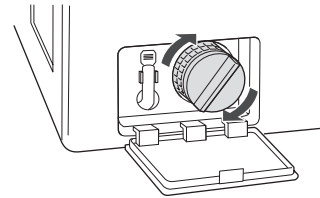

- 8 Fermez le couvercle du filtre de la pompe de vidange.

⚠ AVERTISSEMENT

- Assurez-vous que vous avez retiré la fiche avant le nettoyage. Dans le cas contraire, il existe un risque de choc électrique.
- Le fait d'ouvrir le filtre de vidange va provoquer un trop-plein d'eau si la cuve de lavage contient de l'eau. **Vérifiez si l'eau est complètement évacuée avant d'ouvrir le filtre de vidange.**
- Si vous utilisez la machine à laver alors que le filtre de vidange est monté de façon incorrecte après l'avoir nettoyé, ou si vous utilisez la machine sans filtre, il existe un risque de fuite ou de dysfonctionnement de la machine à laver.

❗ REMARQUE

- Le message  va clignoter lorsque le filtre de la pompe de vidange est bouché ou sale. Nettoyez le filtre de la pompe de vidange.

Nettoyage du sas d'étanchéité

Nettoyez le sas d'étanchéité une fois par mois pour éviter l'accumulation de la saleté à ce niveau.

- 1 Mettez les gangs en caoutchouc et des lunettes de sécurité.
- 2 Diluez 3/4 du gobelet (177ml) de l'eau de javel liquide avec chlore dans 3,8 L (1 gallon) d'eau.
- 3 Trempez une éponge ou un tissu doux dans la solution diluée et essuyez le pourtour du sas d'étanchéité.
- 4 Essuyez l'humidité avec une serviette ou un tissu secs après le nettoyage.
- 5 Laissez la porte ouverte pour permettre au sas d'étanchéité de sécher complètement.











CAUTION

- Le fait de nettoyer le sas d'étanchéité avec une solution non diluée peut causer des dysfonctionnements à ce niveau ou au niveau des organes de la machine à laver.

DEPANNAGE

Vérification des messages d'erreurs

Si le message ci-dessous s'affiche à l'écran, vérifiez les éléments suivants et prenez les mesures correctives nécessaires.

Message	Causes probables	Solutions
	<p>Le linge s'est accumulé sur un côté de la cuve de lavage dans la machine.</p> <ul style="list-style-type: none"> • Votre linge s'est-il accumulé à un seul endroit ou la charge est-elle très petite? • Avez-vous lavé un animal en peluche, une natte ou des vêtements tricotés? • Avez-vous lavé deux couvertures différentes au même moment? 	<ul style="list-style-type: none"> • Disposez le linge de nouveau pour équilibrer la charge. • Les animaux en peluche ou les nattes peuvent provoquer un déséquilibre pendant l'essorage, empêchant le fonctionnement du circuit d'évacuation de la machine à laver. Disposez les vêtements tricotés de nouveau pour équilibrer la charge, puis, vidangez à nouveau. • Mettez une couverture à la fois.
	<p>L'eau n'est pas approvisionnée ou la pression de l'eau est faible.</p> <ul style="list-style-type: none"> • Le robinet est-il fermé? • L'alimentation en eau est-elle arrêtée ou le robinet est-il gelé? • La pression de l'eau est-elle faible ou un filtre d'entrée est-il bouché? • La conduite d'eau est-elle correctement raccordée à l'orifice d'admission d'eau froide? • La conduite d'eau est-elle pincée ou courbée. <p>Il y a fuite dans la conduite d'eau raccordée.</p> <ul style="list-style-type: none"> • Les conduites d'eau sont-elles connectées normalement sur les robinets? 	<ul style="list-style-type: none"> • Ouvrez les robinets. • Si un robinet est gelé, décongelez-le avec de l'eau chaude. • Si le filtre d'entrée est bouché, nettoyez-le (voir page 32). • Raccordez la conduite d'eau correctement à l'orifice d'admission d'eau froide (voir page 14). • Assurez-vous les conduites d'eau ne sont pas pincées ou courbées. Assurez-vous que les conduites d'eau ne sont pas tordues ou pincées par d'autres objets. <p>Connectez les conduites d'eau normalement sur les robinets (voir page 14).</p>
	<p>La cuve ne tourne pas.</p> <ul style="list-style-type: none"> • La porte est-elle sécurisée? 	<ul style="list-style-type: none"> • Fermez et sécurisez la porte. Si le message continue de s'afficher, débranchez l'alimentation et contactez le centre de services à la clientèle de LG le plus proche.
	<p>Le circuit d'évacuation de la machine à laver fonctionne lentement ou ne fonctionne pas du tout.</p> <ul style="list-style-type: none"> • Le tuyau de vidange est-il installé à plus d'1 m au-dessus de l'extrémité du support du coude? • Le tuyau de vidange est-il pincé ou bouché? • Le tuyau de vidange est-il gelé? • Le tuyau de vidange est-il bouché par des corps étrangers? 	<ul style="list-style-type: none"> • Baissez le tuyau de vidange à 3 feet au-dessous de l'extrémité du support du coude. • Placez le tuyau de vidange sur une surface uniforme pour éviter tout inclinaison. • Si les tuyaux de vidange sont gelés, décongelez-les avec l'eau chaude. • Ouvrez le bouchon sur la fiche de la pompe de vidange et enlevez la saleté.
	<p>L'alimentation est momentanément arrêtée pendant le service.</p>	<ul style="list-style-type: none"> • Appuyez sur  pour arrêter la machine à laver et appuyez de nouveau sur ce bouton pour la rallumer.
	<p>Erreur de commande.</p>	<ul style="list-style-type: none"> • Débranchez le cordon d'alimentation et contactez votre centre de services LG le plus proche.
	<p>L'alimentation en eau ne s'arrête pas.</p> <ul style="list-style-type: none"> • Le cycle de l'alimentation en eau et celui du circuit d'évacuation se répète-t-il de manière consécutive? 	<ul style="list-style-type: none"> • Débranchez le cordon d'alimentation et contactez votre centre de services LG le plus proche.
	<p>Le niveau d'eau n'est pas contrôlé.</p> <ul style="list-style-type: none"> • Le niveau d'eau est-il très faible ou élevé par rapport à la taille de la charge? 	<ul style="list-style-type: none"> • Le capteur du niveau d'eau ne fonctionne pas correctement. • Débranchez le cordon d'alimentation et contactez votre centre de services LG le plus proche.
	<p>La cuve ne tourne pas.</p> <ul style="list-style-type: none"> • La machine à laver est-elle surchargée? 	<ul style="list-style-type: none"> • Arrangez la taille de la charge de nouveau et redémarrez la machine. • Si la taille de la charge est grande, il est possible que la cuve ne tourne pas à cause de la surchauffe du moteur. Laissez la machine pendant quelques instants et redémarrez le cycle. Débranchez le cordon d'alimentation et contactez votre centre de services LG le plus proche si le même message d'erreur s'affiche.
	<ul style="list-style-type: none"> • Pour sélectionner la cuve, veuillez sélectionner son cycle de nettoyage. 	<ul style="list-style-type: none"> • Veuillez vider la cuve et mettez l'eau de javel dans le distributeur du détergent, puis appuyez sur le cycle TUB CLEAN (NETTOYAGE DE LA CUVE). • Si vous voulez ignorer l'option TUB CLEAN, tournez le BOUTON DE SELECTION DE CYCLES ou appuyez sur les boutons d'options pour sélectionner le cycle souhaité. Dans ce cas, le message va s'afficher de nouveau un certain nombre de fois au cours du lavage et il va disparaître l'instant suivant pour nettoyer la cuve.

Avant d'appeler le service de maintenance

Vérifiez les éléments suivants avant d'appeler le service.

Problème	Causes probables	Solutions
Clic perceptible	<ul style="list-style-type: none"> Entendez-vous un son lorsque vous fermez, verrouillez ou déverrouillez la porte? 	<ul style="list-style-type: none"> Ce son est normal et est perceptible lorsque la porte est fermée, verrouillée ou déverrouillée.
Halètement ou autre bruit sifflant	<ul style="list-style-type: none"> L'eau est-elle aspergée dans la cuve? 	<ul style="list-style-type: none"> Ce son est normal lorsque l'eau est aspergée ou en circulation pendant le cycle.
Bourdonnement ou bruit de giclage	<ul style="list-style-type: none"> La machine à laver évacue-t-elle l'eau? 	<ul style="list-style-type: none"> Ce bruit est normal lorsque la pompe de vidange évacue l'eau de la machine à laver après le cycle.
Clapotis	<ul style="list-style-type: none"> La machine lave-t-elle une charge de lessivage? 	<ul style="list-style-type: none"> Ce bruit est normal lorsque la charge se déplace de haut en bas pendant le cycle de lavage et de rinçage.
Bruit de sonnette ou cliquetis	<ul style="list-style-type: none"> Existe-t-il des corps étrangers comme les clés, des pièces d'argent ou des épingles dans la cuve ou dans le filtre de vidange? 	<ul style="list-style-type: none"> Vérifiez s'il existe des corps étrangers dans la cuve et vidangez le filtre après l'arrêt du cycle. Débranchez le cordon d'alimentation et contactez votre centre de services LG le plus proche si le bruit persiste.
Bruit sourd	<ul style="list-style-type: none"> La machine à laver est-elle surchargée? La charge est-elle déséquilibrée? 	<ul style="list-style-type: none"> Ce bruit est normal et se produit lorsque la charge est déséquilibrée. Arrêtez le cycle et réarrangez la charge pour rétablir l'équilibre.
Vibrations	<ul style="list-style-type: none"> Les boulons fixés à l'expédition ont-ils été retirés? La charge est-elle distribuée de manière uniforme dans la cuve? La machine à laver est-elle équilibrée? La machine à laver est-elle installée sur une surface solide et uniforme? 	<ul style="list-style-type: none"> Référez-vous à la page 13, Retrait des boulons fixés à l'expédition pour enlever ces boulons. Arrêtez le cycle et réarrangez la charge pour rétablir l'équilibre. Référez-vous à la page 16, Stabilisation de la machine à laver pour stabiliser la machine. Vérifiez si le plancher est solide et uniforme.
Fuite d'eau autour de la laveuse	<ul style="list-style-type: none"> Y a-t-il une fuite d'eau à partir d'un robinet ou d'une conduite d'eau? Un tuyau d'évacuation ou de vidange est-il bouché? 	<ul style="list-style-type: none"> Vérifiez les robinets ou les conduites d'eau. <ul style="list-style-type: none"> Si les conduites d'eau ne sont pas raccordées normalement, référez-vous à la page 13, Déballage et retrait des boulons d'expédition pour les raccorder de façon appropriée. Débouchez le tuyau d'évacuation ou de vidange. Contactez un plombier le cas échéant.
Mousse excessive ou échec de rinçage	<ul style="list-style-type: none"> Avez-vous utilisé une quantité de détergent supérieure à celle qui est recommandée? Le niveau de saillance est-il plus élevé que la taille de la charge? 	<ul style="list-style-type: none"> Utilisez la quantité de détergent recommandée pour la charge. Si le niveau de contamination est faible, réduisez la quantité de détergent à une valeur inférieure au niveau recommandé. <p> Utilisez exclusivement le détergent avec le logo HE (haute efficacité).</p>
Taches	<ul style="list-style-type: none"> Avez-vous ajouté le détergent directement dans la cuve? Avez-vous enlevé la charge immédiatement après la fin du cycle? Avez-vous trié et lavé les vêtements par couleur ou par niveau de saillance? 	<ul style="list-style-type: none"> Assurez-vous que vous avez chargé le détergent dans le bac de distribution correspondant. Retirez la charge immédiatement dès qu'elle est finie. Triez et séparez les couleurs sombres des couleurs claires ou blanches, le linge excessivement saillant du linge légèrement saillant. Référez-vous à la page 19, Tri du linge pour des détails.

Problème	Causes probables	Solutions
Plissage	<ul style="list-style-type: none"> • Avez-vous enlevé la charge immédiatement après la fin du cycle? • Avez-vous surchargé la cuve? • Avez-vous inversé les entrées d'eau chaude et d'eau froide? 	<ul style="list-style-type: none"> • Retirez la charge immédiatement dès qu'elle est finie. • Ne surchargez pas la cuve. • Le rinçage à l'eau chaude peut provoquer le plissage des vêtements. Vérifiez les raccordements du tuyau d'entrée
Pas d'alimentation	<ul style="list-style-type: none"> • Le cordon d'alimentation est-il branché correctement? • Un fusible ou un disjoncteur de la maison a-t-il sauté ou y a-t-il une coupure de courant? 	<ul style="list-style-type: none"> • Assurez-vous que la fiche est sécurisée dans une sortie de 120 V (60 Hz) à 3 broches mise à la masse. • Réinitialisez le disjoncteur ou remplacez le fusible. N'augmentez pas la capacité du fusible. Si le problème se pose au niveau du disjoncteur, faites intervenir un électricien pour le résoudre.
La porte ne s'ouvre pas lorsque le cycle est suspendu ou terminé.	<ul style="list-style-type: none"> • La température de la cuve est-elle très élevée? • La cuve est-elle remplie d'eau? 	<ul style="list-style-type: none"> • La machine à laver est dotée d'un verrouillage de sécurité au niveau de la porte pour empêcher des brûlures. Laissez la porte fermée et patientez jusqu'à ce que l'icône de verrouillage de la porte disparaisse de l'écran. • Laissez la machine à laver compléter le cycle programme ou effectuez un cycle DRAIN & SPIN pour vider l'eau.
Le cycle de lavage dure plus longtemps que prévu.	<ul style="list-style-type: none"> • La machine à laver est-elle surchargée? D'autres options ont-elles été ajoutées au cycle de lavage? 	<ul style="list-style-type: none"> • Cette situation est normale. La machine à laver ajuste automatiquement la durée du cycle en fonction de la quantité du linge, de la pression de l'eau, de la température de l'eau et d'autres conditions de fonctionnement.
La cuve est moisie ou sent le renfermé	<ul style="list-style-type: none"> • Avez-vous utilisé le détergent approprié? • Avez-vous régulièrement nettoyé la cuve? 	<ul style="list-style-type: none"> • Utilisez uniquement le détergent HE (Hautement efficace) recommandé pour une machine à laver à chargement frontal. • Référez-vous à la page 30, nettoyez l'intérieur et l'extérieur de la machine à laver régulièrement.

SPÉCIFICATIONS

Modèle WM2250C*	
Description	Laveuse à chargement frontal
Exigences électriques	120 VAC @ 60 Hz.
Pression d'eau max.	14.5 - 116 PSI (100 - 800 kPa)
Dimensions	68.6 cm (largeur) X 75.6 cm (P) X 98.3 cm (H), 129.5 cm (P avec la porte ouverte) 27" (W) X 29 ³ / ₄ " (P) X 38 ¹¹ / ₁₆ " (H), 51" (P avec la porte ouverte)
Poids net	180.8lb (82kg)
Vitesse d'essorage max.	1,200 RPM

UTILISATION DE SMARTDIAGNOSIS™

- Utilisez cette fonction uniquement selon les instructions du centre d'appels. Le son de la transmission ressemble à celui d'un télécopieur et seul le centre d'appel peut l'interpréter.
- SmartDiagnosisMC ne peut être activé que si le lave-linge est sous tension. Si ce n'est le cas, il convient alors d'utiliser la procédure classique de détection des pannes.

En cas d'incident avec votre lave-linge, appelez le 1-800-243-0000(1-888-542-2623 au Canada). Suivez les instructions communiquées par l'agent du centre d'appels et exécutez les étapes suivantes à la demande de l'agent :

1. Appuyez sur la touche  (Marche/Arrêt) pour mettre le lave-linge en marche.
N'appuyez sur aucun autre bouton ni tournez le sélecteur de cycle.
2. la demande du centre d'appel, placez le microphone de votre téléphone le plus possible à proximité du bouton POWER.

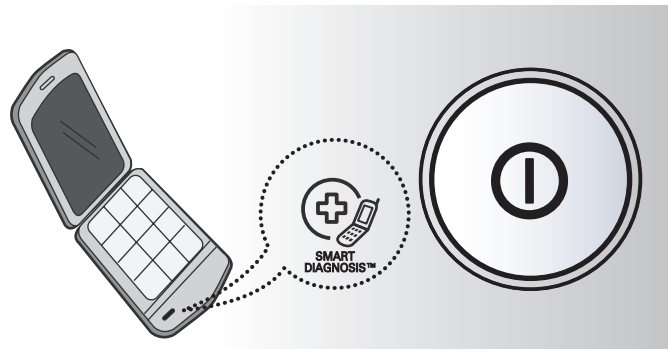

3. Appuyez et maintenez enfoncé le bouton  pendant trois secondes tout en maintenant le microphone du téléphone sur l'icône ou sur le bouton power.
4. Maintenez le téléphone en place jusqu'à la fin de la transmission des données. Cette opération peut prendre environ 17 secondes et l'affichage marque ce temps par un compte à rebours.
 - Pour un meilleur résultat, ne bougez pas le téléphone alors que la tonalité indique une transmission.
 - Si l'agent du centre d'appel n'est pas en mesure d'obtenir un enregistrement précis des données, celui-ci peut vous demander de recommencer.
 - Si vous appuyez sur le bouton power durant la transmission, vous fermez la fonction SmartDiagnosisMC.
5. À l'issue du compte à rebours et une fois les tonalités de transmission terminées, reprenez votre conversation avec l'agent du centre d'appels, L'agent est maintenant en mesure de vous assister en se basant sur les informations transmises pour analyse au centre d'appel.

GARANTIE LIMITEE POUR LA MACHINE A LAVER LG (CANADA)

GARANTIE: En cas de défaillance de votre machine à laver ("produit") consécutive à une défaillance matérielle ou à un vis de fabrication dans le cadre d'une exploitation ménagère normale pendant la période de garantie définie ci-dessous, LG Canada va, à sa convenance réparer ou remplacer le produit dès réception de la preuve d'achat initial en détail. Cette période de garantie est valide uniquement pour l'acheteur initial du produit en détail et s'applique exclusivement à un Produit distribué au Canada par LG Canada ou un représentant agréé de celui-ci au Canada. La garantie s'applique uniquement aux produits qui sont utilisés au Canada.

PERIODE DE GARANTIE : (Note: Si la date d'achat initiale ne peut pas être vérifiée, la période garantie va commencer soixante (60) jours à compter de la date de fabrication)..		
Machine à laver	Garantie prolongée pour les composants (pièces uniquement) (Le consommateur sera facturé pour la main d'œuvre après un (1) an à compter de la date d'achat).	
Un (1) an à compter de la date initiale d'achat en détail	Dix (10) ans à compter de la date initiale d'achat au détail	Cinq (5) ans à compter de la date initiale d'achat au détail.
Pièces et main d'œuvre (pièces internes/fonctionnelles uniquement)	Moteur DD (Stator, rotor, et capteur d'ambiance)	Tambour, cuve Définir la cuve, c'est – à – dire cuve de lavage SS uniquement

- ▶ Les produits et les pièces de rechange sont couvertes par une garantie qui s'étale sur le reste de la période de garantie initiale ou sur quatre vingt dix (90) jours, selon la période la plus longue.
- ▶ Les pièces et les produits de rechange peuvent être neufs ou fabriqués.
- ▶ Le Centre de services agréé de LG offre une garantie de trente (30) jours pour leurs travaux de dépannage.

L'obligation unique de LG Canada se limite à la garantie définie ci-dessus. Sauf disposition contraire expresse, LG Canada n'offre aucune autre garantie et rejette, par la présente, toutes les autres garanties et clauses inhérentes au produit, qu'elles soient expresses ou implicites, y compris, mais sans se limiter à une garantie ou clause expresse ou implicite, à une garantie de qualité marchande ou de conformité pour un but particulier, et aucune représentation ne doit être contraignante pour LG Canada. LG Canada n'autorise aucune personne à offrir ou à assumer une autre obligation de garantie ou responsabilité

inhérentes au produit. Selon les limites de toute garantie implicite requise par la loi, cette garantie est limitée à la période susmentionnée. LG Canada, le fabricant ou le distributeur ne doivent pas être liés pour des dommages indirect ou consécutifs, particuliers, directs, la défection des clients, les pertes de profit, les dommages intérêts punitifs ou d'autres dommages, qu'ils soient liés directement ou indirectement à une violation du contrat, fondamentale ou autrement, ou à toute action ou omission, à un préjudice ou autre. La présente garantie vous confère des droits légaux spécifiques. Vous pouvez jouir d'autres droits qui peuvent varier en fonction de la province et des lois qui y sont appliquées.

Toute clause de la présente garantie qui casse ou modifie une clause ou une garantie implicites conformément à la loi provinciale doit être annulée dans le cas où elle tranche avec la loi provinciale affectant le reste des clauses de cette garantie.

cette garantie limitée ne couvre pas:

1. les déplacements du service pour livrer, porter, installer le produit ou donner des instructions sur son utilisation, le dépannage ou le remplacement des fusibles ou la correction du câblage ou la correction d'une installation ou d'un dépannage non autorisés.
2. Dysfonctionnement du produit en cas de défaillance ou de coupures électriques, ou un service électrique inadapté.
3. Les dommages ou défaillances consécutifs aux fuites, aux fissures et à la congélation des conduites d'eau, aux conduites d'évacuation réduites, à une alimentation en eau interrompue ou inappropriée ou à une mauvaise alimentation en air.
4. Dommages consécutifs à l'utilisation du produit dans une atmosphère corrosive ou contraires aux instructions spécifiées dans le manuel d'utilisation du produit.
5. Dommages du produit consécutifs aux accidents, aux insectes nuisibles, à la vermine, au tonnerre, au vent, aux incendies, aux inondations ou aux catastrophes naturelles.
6. Dommages consécutifs à une mauvaise utilisation, au mauvais traitement, à une installation, à un dépannage ou à une maintenance appropriés du Produit. Un mauvais dépannage inclut l'utilisation des pièces non approuvées ou non spécifiées par LG Canada.
7. Les dommages ou la défaillance du produit consécutifs à un changement ou une modification non autorisés du produit, ou une application autre que celle pour laquelle il a été conçu; ou dommages consécutifs à une fuite d'eau provoquée par une mauvaise installation.
8. Dommages ou défaillance du Produit consécutifs à un courant électrique incorrecte, à une tension, une application commerciale ou industrielle inappropriées, ou à l'utilisation d'accessoires et de composants, ou de produits de nettoyage non approuvés par LG Canada.
9. Dommages consécutifs au transport et au traitement du produit y compris des égratignures, des bosses, des ébréchures et/ou d'autres dommages du produit fini, à moins que de tels dommages soient consécutifs à des défaillances matérielles ou aux vis de fabrication et qu'elles soient rapportés une (1) semaine après la livraison.
10. Dommages ou éléments manquants au niveau d'un affichage, d'un boîtier ouvert, d'un produit diminué ou modifié.
11. Produits dont les numéros de série originaux ont été effacés, modifiés, ou ne peuvent être déterminés avec exactitude. Les numéros de modèles et de séries ainsi que le reçu original de vente en détail sont requis pour une validation de la garantie.
12. Augmentation des coûts d'utilités et dépenses d'utilités supplémentaires.
13. Remplacement des ampoules, des filtres ou d'autres pièces consommables.
14. Dépannages effectués lorsque le Produit est utilisé à des fins autres que l'application ménagère traditionnelle et normale (exemple: location, usage commercial, bureaux, ou installations de plaisance) ou contraires aux instructions spécifiées dans le manuel d'utilisation.
15. Coûts associés au déplacement du Produit à partir de votre maison pour des travaux de dépannage.
16. Le déplacement et la réinstallation du Produit, s'il est installé dans un endroit inaccessible ou s'il n'est pas installé conformément aux instructions d'installation publiées, y compris celles des manuels d'installation et d'utilisation.
17. Accessoires du Produit comme la porte, les coffres, les tiroirs, les poignées, les étagères, etc. Par ailleurs, les pièces qui ont été fournies en plus de celles qui faisaient partie de la livraison sont exclues.

Tous les coûts associés aux conditions exclues ci-dessus doivent être supportés par le client.

Pour des détails complets sur la garantie et l'assistance à la clientèle, veuillez appeler ou visiter notre site:

Ecrivez les informations relatives à votre garantie ci-dessous;

Appelez au 1-888-542-2623 (24 heures/24 365 jours/365r) et sélectionnez Informations relatives à l'enregistrement du produit: l'option appropriée à partir du menu, ou visitez notre site au <http://www.lg.ca>

Modèle:
Numéro de série:
Date d'achat:



This product qualifies for ENERGY STAR in the "factory default (Home Use)" setting.

Changing the factory default settings or enabling other features may increase power consumption that could exceed the limits necessary to qualify for ENERGY STAR.

LG Customer Information Center

1-800-243-0000 USA

1-888-542-2623 CANADA

Register your product Online!

www.lg.com