



ΕΓΧΕΙΡΙΔΙΟ ΧΡΗΣΤΗ

Σύστημα Micro Hi-Fi

Διαβάστε το παρόν εγχειρίδιο προσεκτικά πριν χρησιμοποιήσετε τη συσκευή και διατηρήστε το για μελλοντική αναφορά.

ΕΛΛΗΝΙΚΑ

CM2520 (CM2520, CMS2520F)



Στοιχεία σχετικά με την ασφάλεια



1

Έναρξη



ΠΡΟΣΟΧΗ
ΜΗΝ ΑΝΟΙΓΕΤΕ ΚΙΝΔΥΝΟΣ
ΗΛΕΚΤΡΟΠΛΗΞΙΑΣ



ΠΡΟΣΟΧΗ: ΓΙΑ ΝΑ ΑΠΟΦΥΓΕΤΕ ΤΟΝ ΚΙΝΔΥΝΟ ΗΛΕΚΤΡΟΠΛΗΞΙΑΣ ΜΗΝ ΑΦΑΙΡΕΙΤΕ ΤΟ ΚΑΛΥΜΜΑ (Η ΤΟ ΠΙΣΩ ΜΕΡΟΣ) ΔΕΝ ΕΜΠΕΡΙΕΧΟΝΤΑΙ ΤΜΗΜΑΤΑ ΠΟΥ ΜΠΟΡΟΥΝ ΝΑ ΕΠΙΣΚΕΥΑΣΤΟΥΝ ΑΠΟ ΤΟ ΧΡΗΣΤΗ ΑΝΑΘΕΣΤΕ ΤΗΝ ΕΠΙΣΚΕΥΗ ΣΕ ΕΞΟΥΣΙΟΔΟΤΗΜΕΝΟ ΠΡΟΣΩΠΙΚΟ.



Το σύμβολο του βέλους σε σχήμα αστραπής μέσα σε τριγωνικό πλαίσιο προειδοποιεί τον χρήστη για παρουσία επικίνδυνης τάσης χωρίς μόνωση στο εσωτερικό του προϊόντος, η ένταση της οποίας δύναται να προκαλέσει ηλεκτροπληξία.



Το θαυμαστικό μέσα σε τριγωνικό πλαίσιο προειδοποιεί τον χρήστη ότι πρόκειται για σημαντικές οδηγίες λειτουργίας και συντήρησης στο εγχειρίδιο που παρέχεται μαζί με τη συσκευή.

ΠΡΟΕΙΔΟΠΟΙΗΣΗ: ΓΙΑ ΤΗΝ ΠΡΟΛΗΨΗ ΚΙΝΔΥΝΩΝ ΠΥΡΚΑΓΙΑΣ Ή ΗΛΕΚΤΡΟΠΛΗΞΙΑΣ, ΜΗΝ ΕΚΘΕΤΕΤΕ ΤΟ ΠΡΟΪΟΝ ΣΕ ΒΡΟΧΗ Ή ΥΓΡΑΣΙΑ.

ΠΡΟΕΙΔΟΠΟΙΗΣΗ: Μην εγκαθιστάτε τον εξοπλισμό σε περιορισμένο χώρο, όπως βιβλιοθήκες ή παρόμοιες μονάδες.

ΠΡΟΣΟΧΗ: Μη μπλοκάρετε τα ανοίγματα εξαερισμού. Εγκαταστήστε σύμφωνα με τις οδηγίες του κατασκευαστή.

Οι σχισμές και τα ανοίγματα στην καμπίνα παρέχονται για εξαερισμό και για να βεβαιώσουν την αξιόπιστη λειτουργία του προϊόντος καθώς και για να το προστατεύσουν από την υπερθέρμανση. Τα ανοίγματα δεν πρέπει ποτέ να μπλοκάρονται τοποθετώντας για παράδειγμα το προϊόν πάνω σε ένα κρεβάτι, σε ένα χαλί ή σε μία άλλη παρόμοια συσκευή. Το προϊόν δεν πρέπει να τοποθετείται σε μία ενσωματωμένη σύνθεση, όπως το έπιπλο μίας βιβλιοθήκης ή σε έναν πάγκο εκτός και αν παρέχεται κατάλληλος εξαερισμός ή εάν έχετε ακολουθήσει πλήρως τις οδηγίες του κατασκευαστή.

ΠΡΟΣΟΧΗ: Το προϊόν χρησιμοποιεί Σύστημα Λέιζερ. Για να εξασφαλιστεί η ορθή χρήση του προϊόντος, παρακαλούμε διαβάστε το παρόν εγχειρίδιο χρήστη προσεκτικά και φυλάξτε το για μελλοντική αναφορά. Εάν η μονάδα χρειαστεί συντήρηση, επικοινωνήστε με εξουσιοδοτημένο κέντρο επισκευής.

Η εκτέλεση ελέγχων και ρυθμίσεων ή η διεξαγωγή διαδικασιών άλλων από τις προβλεπόμενες από το παρόν, μπορεί να προκαλέσουν επιβλαβή έκθεση σε ακτινοβολία.

Για να αποφευχθεί απευθείας έκθεση στην ακτίνα λέιζερ, μην επιχειρήσετε να ανοίξετε το περίβλημα.

ΕΠΙΣΗΜΑΝΣΗ ΠΡΟΣΟΧΗΣ αναφορικά με το Καλώδιο Τροφοδοσίας

Οι περισσότερες συσκευές συστήνουν τη σύνδεσή τους σε ειδικό κύκλωμα. Δηλαδή, κύκλωμα μίας παροχής που τροφοδοτεί μόνο τη συσκευή και δεν έχει πρόσθετες εξόδους ή κυκλώματα διακλάδωσης. Δείτε τη σελίδα προδιαγραφών του εγχειριδίου χρήσης, για να βεβαιωθείτε. Μην υπερφορτώνετε τις παροχές. Οι υπερφορτωμένες παροχές, οι χαλαρές ή ζημιωμένες πρίζες, τα καλώδια προέκτασης, τα φθαρμένα καλώδια τροφοδοσίας, και η ζημιωμένη ή ραγισμένη μόνωση καλωδίων είναι επικίνδυνα. Κάθε μία από αυτές τις συνθήκες μπορεί να προκαλέσει ηλεκτροπληξία ή πυρκαγιά. Κατά καιρούς ελέγχετε το καλώδιο της συσκευής και εάν η εμφάνισή του υποδεικνύει ζημιά ή φθορά, αποσυνδέστε το, διακόψτε τη χρήση της συσκευής και αντικαταστήστε το καλώδιο με ένα ακριβές ανταλλακτικό από εξουσιοδοτημένο κέντρο επισκευής. Προστατέψτε το καλώδιο τροφοδοσίας από φυσική ή μηχανική καταπόνηση, όπως η συστροφή, τάνυση, παγίδευση, πίεση σε πόρτες και μην πατάτε επάνω σε αυτό. Επιδείξτε ιδιαίτερη προσοχή σε πρίζες, υποδοχές τοίχου και το σημείο όπου το καλώδιο εξέρχεται από τη συσκευή. Για την αποσύνδεση από την παροχή ρεύματος, τραβήξτε το καλώδιο τροφοδοσίας. Κατά την τοποθέτηση του προϊόντος, βεβαιωθείτε ότι η πρίζα είναι εύκολα προσβάσιμη.

Αυτή η συσκευή εξοπλίζεται με φορητή μπαταρία ή συσσωρευτή.

Ασφαλής τρόπος αφαίρεσης της μπαταρίας ή του συσσωρευτή από τον εξοπλισμό:

Αφαιρέστε την παλιά μπαταρία ή συστοιχία μπαταριών και ακολουθήστε τα αντίστροφα βήματα από την συναρμολόγηση. Για την πρόληψη της ρύπανσης του περιβάλλοντος και πιθανών απειλών για την υγεία ανθρώπων και ζώων, βάλτε την παλιά μπαταρία ή συσσωρευτή σε κατάλληλο δοχείο στα εκχωρημένα σημεία συλλογής. Μην απορρίπτετε μπαταρίες ή συσσωρευτές μαζί με άλλα απορρίμματα. Συνιστάται να χρησιμοποιείτε τοπικές, επιστρεφόμενες μπαταρίες και συσσωρευτές συστημάτων. Η μπαταρία δεν πρέπει να εκτίθεται σε υπερβολική ζέστη όπως ηλιακή ακτινοβολία, φωτιά και τα σχετικά.

ΠΡΟΣΟΧΗ: Μην εκθέτετε το μηχάνημα σε νερό (ρίψη σταγόνων ή μεγαλύτερης ποσότητας υγρού). Αντικείμενα γεμάτα με υγρά, όπως βάζα, δεν πρέπει να τοποθετούνται επάνω στο μηχάνημα.

Απόρριψη τη παλιά σα συσκευή



1. Όταν ένα προϊόν διαθέτει το σύμβολο ενό διαγραμμένου κάλαθου απορριμμάτων, τότε το προϊόν καλύπτεται από την Ευρωπαϊκή Οδηγία 2002/96/ΕΟΚ.
2. Η απόρριψη όλων των ηλεκτρικών και ηλεκτρονικών προϊόντων πρέπει να γίνεται χωριστά από τα γενικά οικιακά απορρίμματα μέσω καθορισμένων εγκαταστάσεων συλλογής απορριμμάτων, οι οποίες έχουν δημιουργηθεί είτε από την κυβέρνηση ή από τις τοπικές αρχές.
3. Η σωστή απόρριψη τη παλιά σα συσκευή θα βοηθήσει στην αποτροπή πιθανών αρνητικών συνεπειών ω προ το περιβάλλον και την υγεία του ανθρώπου.
4. Για πιο λεπτομερείς πληροφορίες σχετικά με την απόρριψη τη παλιά σα συσκευή, επικοινωνήστε με το αρμόδιο τοπικό γραφείο, υπηρεσία διάθεση οικιακών απορριμμάτων ή το μαγαζί από το οποίο αγοράσατε το προϊόν.

Απόρριψη παλιών μπαταριών / συσσωρευτών



1. Όταν το σύμβολο με τον διαγραμμένο τροχοφόρο κάδο απορριμμάτων βρίσκεται επάνω σε μπαταρίες / συσσωρευτές του προϊόντος, αυτό σημαίνει ότι καλύπτονται από την Ευρωπαϊκή Οδηγία 2006/66/ΕΚ.
2. Αυτό το σύμβολο ενδέχεται να συνδυάζεται με χημικά σύμβολα για υδράργυρο (Hg), καδμίο (Cd) ή μόλυβδο (Pb) εάν η μπαταρία περιέχει περισσότερο από 0,0005% υδράργυρο, 0,002% κάδμιο ή 0,004% μόλυβδο.
3. Όλες οι μπαταρίες / συσσωρευτές θα πρέπει να απορριπτονται χωριστά από τα οικιακά απορρίμματα, στις προβλεπόμενες εγκαταστάσεις συλλογής που έχει δημιουργήσει το κράτος ή οι τοπικές αρχές.
4. Η σωστή απόρριψη των παλιών μπαταριών / συσσωρευτών συμβάλλει στην πρόληψη αρνητικών επιπτώσεων για το περιβάλλον, τα ζώα και την υγεία των ανθρώπων.
5. Για αναλυτικότερες πληροφορίες σχετικά με την απόρριψη των παλιών μπαταριών / συσσωρευτών, επικοινωνήστε με το δημαρχείο σας, την υπηρεσία αποκομιδής απορριμμάτων ή το κατάστημα όπου αγοράσατε το προϊόν.



Με το παρόν η LG Electronics δηλώνει ότι αυτό το/τα προϊόν/τα πληροί/ούν τις ουσιαστικές απαιτήσεις και άλλες σχετικές διατάξεις των Οδηγιών 2004/108/ΕΚ, 2006/95/ΕΚ και 2009/125/ΕΚ.

Κέντρο Ευρωπαϊκών Προτύπων:

Krijgsman 1, 1186 DM Amstelveen The Netherlands

- Παρακαλούμε σημειώστε ότι αυτό ΔΕΝ αποτελεί τηλεφωνικό κέντρο για σέρβις. Όσον αφορά τις πληροφορίες για το σέρβις καταναλωτών, ανατρέξτε στην κάρτα Εγγύησης ή επικοινωνήστε με το διανομέα που αγοράσατε το προϊόν.

Πίνακας Περιεχομένων

1 Έναρξη

- 2 Στοιχεία σχετικά με την ασφάλεια
- 6 Μοναδικά χαρακτηριστικά
- 6 Εξαρτήματα
- 6 Απαιτήσεις αρχείων αναπαραγωγής
- 6 – Απαιτήση αρχείου μουσικής MP3/WMA
- 6 – Συμβατές συσκευές USB
- 6 – Απαιτήση συσκευής USB
- 7 Τηλεχειριστήριο
- 8 Μπροστινός πίνακας
- 9 Πίσω πίνακας

2 Σύνδεση

- 10 Σύνδεση με τα ηχεία
- 10 – Προσάρτηση ηχείων στη μονάδα
- 10 Προαιρετικός Εξοπλισμός Σύνδεσης
- 10 – Σύνδεση USB
- 11 – Σύνδεση PORT. IN
- 11 – Σύνδεση ΤΗΛΕΦΩΝΩΝ

3 Λειτουργία

- 12 Βασικές Λειτουργίες
- 12 – CD/ USB Λειτουργίες
- 12 – Επιλογή φακέλου
- 13 Άλλες Λειτουργίες
- 13 – Προγραμματισμένη αναπαραγωγή
- 13 – Προβολή των πληροφοριών αρχείου (ID3 TAG)
- 13 – Απενεργοποιήστε προσωρινά τον ήχο
- 13 Λειτουργίες Ραδιοφώνου
- 13 – Ακρόαση ραδιοφώνου
- 13 – Βελτίωση κακού σήματος FM
- 14 – Προεπιλεγμένοι ραδιοφωνικοί σταθμοί
- 14 – Διαγραφή όλων των αποθηκευμένων σταθμών
- 14 – Πληροφορίες για ένα ραδιοφωνικό σταθμό
- 15 Ρύθμιση ήχου
- 15 – Ρύθμιση της λειτουργίας surround
- 15 Ρύθμιση Ώρας
- 16 – Ρύθμιση αφύπνισης
- 16 – Ρύθμιση χρονομετρητή
- 16 – Λειτουργία μείωσης φωτισμού (ροοστάτης)
- 17 Προηγμένες Λειτουργίες
- 17 – Αναπαραγωγή iPod/iPhone
- 17 – Συμβατό iPod/iPhone
- 18 – Ακρόαση μουσικής από την εξωτερική σας συσκευή
- 18 – Εγγραφή σε USB
- 18 – Pausing recording
- 19 – Επιλογή ρυθμού μετάδοσης δεδομένων (bit rate) και ταχύτητας

4 Οδηγός επίλυσης προβλημάτων

- 20 Οδηγός επίλυσης προβλημάτων

5 Παράρτημα

- 21 Εμπορικά σήματα και Άδειες χρήσης
22 Γενικά προδιαγραφές
23 Συντήρηση
23 – Χειρισμός Μονάδας
23 – Σημειώσεις σε Δίσκους

1

2

3

4

5

Μοναδικά χαρακτηριστικά

Άμεση εγγραφή USB

Επιτρέπει την εγγραφή μουσικής στη συσκευή USB που διαθέτετε.

Φορητό

Ακούστε μουσική από την φορητή σας συσκευή (MP3, Notebook κλπ).

Κατασκευασμένο για το iPod/iPhone

Απολαύστε μουσική από το iPod/iPhone με απλή σύνδεση.

Εξαρτήματα

Ελέγξτε και προσδιορίστε τα εξαρτήματα που παρέχονται.

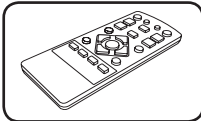

Τηλεχειριστήριο (1)

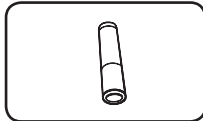

Μπαταρία (1)

Απαιτήσεις αρχείων αναπαραγωγής

Απαιτήση αρχείου μουσικής MP3/ WMA

Η συμβατότητα δίσκων MP3/WMA με αυτή διέπεται από τους παρακάτω περιορισμούς:

- Συχνότητα δειγματοληψίας: εντός 32 έως 48 kHz (MP3), εντός 32 έως 48 kHz (WMA)
- Ρυθμός Bit: εντός 32 έως 320 kbps (MP3), 40 έως 320 kbps (WMA)
- Μέγιστος αριθμός αρχείων: Κάτω από 999
- Προέκταση αρχείου: ".mp3"/".wma"

- Μορφή αρχείου CD-ROM: ISO9660/ JOLIET
- Συνιστούμε τη χρήση του προγράμματος "Easy-CD Creator", το οποίο δημιουργεί σύστημα αρχείων πρότυπου ISO9660.

Συμβατές συσκευές USB

- Συσκευή αναπαραγωγής MP3: Συσκευή αναπαραγωγής MP3 τύπου Flash.
- Οδηγός Flash USB: Συσκευές που υποστηρίζουν USB 2,0 ή USB 1,1.
- Η λειτουργία USB αυτής της συσκευής δεν υποστηρίζει ορισμένες συσκευές USB.

Απαιτήση συσκευής USB

- Οι συσκευές που απαιτούν πρόσθετη εγκατάσταση προγράμματος σε σύνδεση με υπολογιστή δεν υποστηρίζονται.
- Μην αφαιρείτε τη συσκευή USB ενώ λειτουργεί.
- Τα USB μέγλης χωρητικότητας μπορεί να χρειαστούν περισσότερο χρόνο από μερικά λεπτά για την τέλεση της αναζήτησης.
- Δημιουργείτε εφεδρικά αντίγραφα όλων των δεδομένων σας για να αποφύγετε την απώλειά τους.
- Εάν χρησιμοποιείτε καλώδιο επέκτασης USB ή USB hub, η συσκευή USB δεν αναγνωρίζεται.
- Η χρήση του συστήματος αρχείων NTFS δεν υποστηρίζεται. (Μόνο το σύστημα αρχείων FAT(16/32) υποστηρίζεται.)
- Η μονάδα δεν υποστηρίζεται όταν ο συνολικός αριθμός αρχείων είναι 1 000 ή περισσότερα.
- Οι εξωτερικοί σκληροί δίσκοι, οι αναγνώστες καρτών, οι Κλειδωμένες συσκευές ή οι συσκευές usb τύπου σκληρού δίσκου δεν υποστηρίζονται.
- Η θύρα USB της μονάδας δεν μπορεί να συνδεθεί σε υπολογιστή. Η μονάδα δεν μπορεί να χρησιμοποιηθεί ως συσκευή αποθήκευσης.

Τηλεχειριστήριο

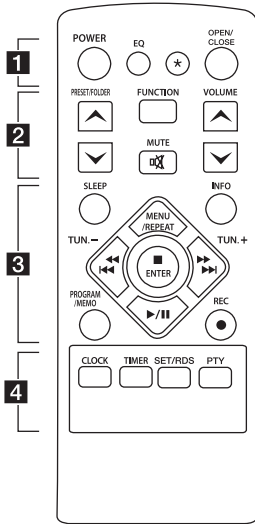

Τοποθέτηση μπαταρίας

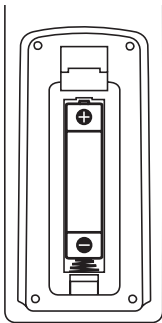

Αφαιρέστε το κάλυμμα της μπαταρίας στο πίσω μέρος του Τηλεχειριστηρίου και εισάγετε μία μπαταρία (μεγεθους AAA) με τα **+** και **-** να ταιριάζουν.

• • • • • 1 • • • • •

POWER : Ενεργοποίηση ή απενεργοποίηση της μονάδας (ON/OFF).

EQ : Επιλέγει το αποτύπωμα (ποιότητα) του ήχου.

***** : Το πλήκτρο δεν είναι διαθέσιμο για καμία λειτουργία.

OPEN/CLOSE : Ανοίγει και κλείνει τη συρταρωτή θήκη δίσκου.

• • • • • 2 • • • • •

PRESET/FOLDER \wedge /V :

- Επιτρέπει την εκτέλεση αναζήτησης για ένα φάκελο αρχείων MP3/WMA. Κατά την αναπαραγωγή CD/USB που περιέχουν αρχεία MP3/WMA σε αρκετούς φακέλους, πατήστε το πλήκτρο **PRESET/FOLDER \wedge /V** επιλέγει το φάκελο που θέλετε να αναπαραγάγετε.

- Επιλέξτε ένα 'προεπιλεγμένο αριθμό' για ένα ραδιοφωνικό σταθμό.

FUNCTION : Επιλέγει τη λειτουργία ή την πηγή εισόδου.

MUTE \boxtimes : Μηδενίζει την ένταση του ήχου.

VOLUME \wedge /V : Ρυθμίζει την ένταση των ηχέων.

• • • • • 3 • • • • •

SLEEP : Απενεργοποιεί το σύστημα σε προκαθορισμένη χρονική στιγμή. Dimmer (Ρύθμιση φωτεινότητας): Η φωτεινότητα του παραθύρου ενδείξεων μειώνεται κατά το ήμισυ.

INFO : Εμφανίζει πληροφορίες για τη μουσική σας. Ένα αρχείο MP3 συνήθως συνοδεύεται από ετικέτα ID3 . Η ετικέτα περιέχει πληροφορίες για τον τίτλο, τον καλλιτέχνη, το άλμπουμ ή τη διάρκεια του κομματιού.

PROGRAM/MEMO :

- Αποθηκεύει ραδιοφωνικούς σταθμούς.

- Δημιουργεί μια λίστα αναπαραγωγής που θέλετε να ακούσετε.

● **REC** : Απευθείας εγγραφή USB.

MENU/REPEAT :

- Ακούστε τα κομμάτια σας επαναλαμβανόμενα ή με τυχαία σειρά.

- Μεταβαίνει στο προηγούμενο μενού στη λειτουργία iPod.

TUN. -/+ : Συντονίζεται στον επιθυμητό ραδιοφωνικό σταθμό.

◀◀◀/▶▶▶

(Μεταπήδηση / Αναζήτηση) :

- Παρακάμπτει κομμάτια με γρήγορη ταχύτητα προς τα εμπρός ή πίσω.

- Αναζήτηση ενός τμήματος εντός ενός κομματιού/αρχείου.

■ **ENTER** :

- Σταματά την αναπαραγωγή ή την εγγραφή.

- Επιλέγει ένα στοιχείο στη λειτουργία iPod.

▶/|| (Play/Pause) : Ξεκινά ή διακόπτει προσωρινά την αναπαραγωγή.

• • • • • 4 • • • • •

CLOCK : Για τη ρύθμιση του ρολογιού και τον έλεγχο της ώρας.

TIMER : Με τη λειτουργία TIMER (Χρονοδιακόπτης), έχετε τη δυνατότητα να ενεργοποιείτε ή να απενεργοποιείτε την αναπαραγωγή δίσκων CD ή συσκευών USB και τη λήψη του TUNER (Δέκτης) στον επιθυμητό χρόνο.

SET/RDS :

- Επιβεβαιώνει τις ρυθμίσεις.

- RDS (Σύστημα ασύρματης αποστολής (Ανατρέξτε στη σελίδα 14)

PTY : Αναζητά ραδιοφωνικούς σταθμούς από τον τύπο του ραδιοφώνου.

Μπροστινός πίνακας

1

Έναρξη

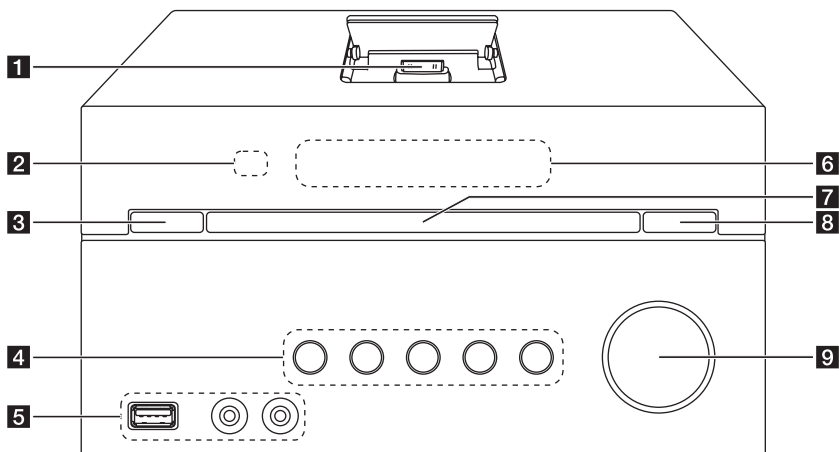

1 IPOD DOCKING SYSTEM

2 Απομακρυσμένος αισθητήρας

3 (Ισχύς ON/OFF)

4 **F**

Επιλέγει τη λειτουργία ή την πηγή εισόδου.

>||

Ξεκινά ή διακόπτει προσωρινά την αναπαραγωγή.

□

Σταματά την αναπαραγωγή ή την εγγραφή.

TUN. -/+

Συντονίζεται στον επιθυμητό ραδιοφωνικό σταθμό.

|<< / >>| (Μεταπήδηση / Αναζήτηση)

5 Θύρα USB

Μπορείτε να αναπαράγετε ή να εγγράψετε αρχεία ήχου συνδέοντας την συσκευή USB.

PORT. IN

PHONES

6 Παράθυρο οθόνης

7 Θυρίδα δίσκων

8 (Ανοίγμα/Κλείσιμο)

Ανοίγει και κλείνει τη συρταρωτή θήκη δίσκου.

9 **VOL. +/-**

Πίσω πίνακας

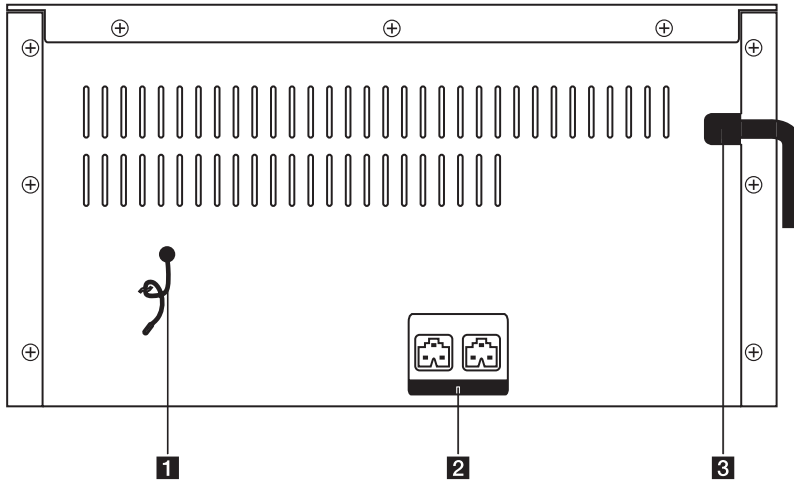

- 1** FM ANTENNA
- 2** Τερματικό ηχείου (L/R)
- 3** Καλώδιο τροφοδοσίας

1

Έναρξη

Σύνδεση με τα ηχεία

Προσάρτηση ηχείων στη μονάδα

Συνδέστε τον σύνδεσμο στο καλώδιο του ηχείου στο τερματικό του ηχείου.

Ο κάθε σύνδεσμος ηχείου είναι χρωματισμένος. Χρησιμοποιήστε σύνδεσμο αντίστοιχου χρώματος για το κάθε τερματικό ηχείου. Όταν συνδέετε τον σύνδεσμο στο τερματικό του ηχείου, σπρώξτε τον σύνδεσμο έως ότου να κουμπώσει καλά.

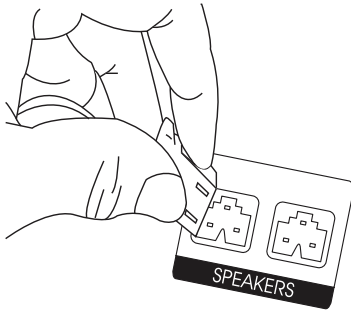

! ΠΡΟΣΟΧΗ

Τα ηχεία περιέχουν μαγνητικά μέρη, συνεπώς ενδέχεται να προκύψει χρωματική ανωμαλία στην οθόνη της Τηλεόρασης ή της οθόνης του Υπολογιστή. Παρακαλούμε χρησιμοποιήστε τα ηχεία πολύ μακριά από είτε την οθόνη της Τηλεόρασης ή την οθόνη του Υπολογιστή.

Χρώμα	Ηχείο	Θέση
Λευκό	Μπροστινή όψη	Εμπρός αριστερά
Κόκκινο	Μπροστινή όψη	Μπροστά δεξιά

Προαιρετικός Εξοπλισμός Σύνδεσης

Σύνδεση USB

Συνδέστε τη Μνήμη USB (ή τον αναπαραγωγέα MP3 κλπ) στην θύρα USB στην πρόσοψη της μονάδας.

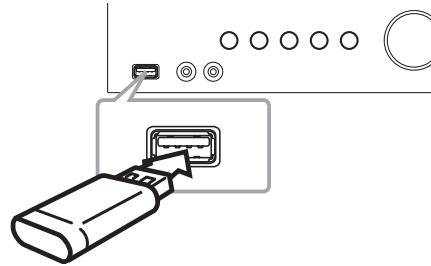

! ΣΗΜΕΙΩΣΗ

- Αφαιρέστε τη Συσσκευή USB από τη μονάδα :
 - Επιλέξτε διαφορετική λειτουργία/τρόπο λειτουργίας και πατήστε το **ENTER** στο τηλεχειριστήριο ή **ENTER** στην μονάδα δύο φορές διαδοχικά.
 - Αφαιρέστε τη Συσσκευή USB από τη μονάδα.
- Η φόρτιση του iPod/iPhone μπορεί να γίνει μόνο μέσω της θύρας USB. Για να ακούσετε μουσική στο iPod/iPhone, ανατρέξτε στην σελίδα 17.

Σύνδεση PORT. IN

Συνδέστε μία έξοδο (ακουστικά ή line out) φορητής συσκευής (MP3 ή PMP κλπ) στην θύρα PORT.IN.

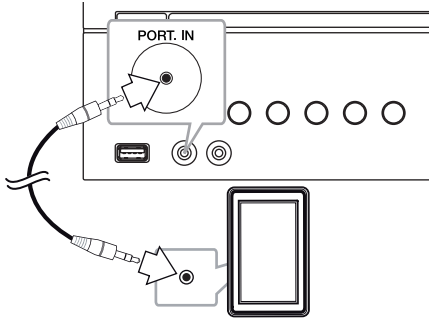

Σύνδεση ΤΗΛΕΦΩΝΩΝ

Συνδέστε ένα ζευγάρι στερεοφωνικά ακουστικά (με βύσμα \varnothing 3,5 χιλιοστών) στην υποδοχή PHONES στη μονάδα για ιδιωτική ακρόαση.

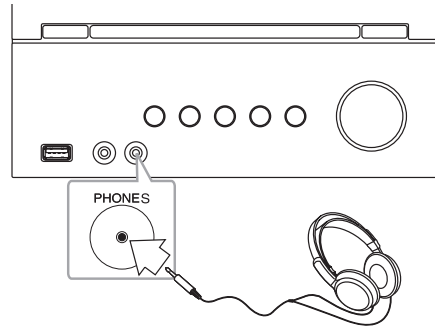

! ΣΗΜΕΙΩΣΗ













Δε μπορείτε να ακούσετε κανένα ήχο από τα ηχεία, όταν τα ακουστικά είναι συνδεδεμένα στην υποδοχή PHONES.











































2













Σύνδεση

Βασικές Λειτουργίες



CD/ USB Λειτουργίες

1. Εισάγετε το δίσκο πατώντας **OPEN/CLOSE** στο τηλεχειριστήριο ή  στη μονάδα.
Η συνδέστε την συσκευή USB στην θύρα USB.
2. Επιλέξτε τη λειτουργία CD ή USB πατώντας **FUNCTION** στο τηλεχειριστήριο ή **F** στη συσκευή.
3. Επιλέξτε ένα κομμάτι/αρχείο που θέλετε να αναπαράγετε πατώντας     /     στο τηλεχειριστήριο ή     στη μονάδα.

Προς	Κάντε αυτό
Διακοπή	Πατήστε το  στο τηλεχειριστήριο ή το  στην μονάδα.
Αναπαραγωγή	Πατήστε τα  /  στο τηλεχειριστήριο ή το   στην μονάδα.
Παύση	Κατά τη διάρκεια της αναπαραγωγής, πατήστε  /  στο τηλεχειριστήριο ή   στη μονάδα.
Μετάβαση στο επόμενο κομμάτι/ αρχείο	<p>Πατήστε   /   στη μονάδα ή     /     στο τηλεχειριστήριο για να παρακάψετε το κομμάτι/αρχείο στην κατάσταση διακοπής.</p> <p>Κατά τη διάρκεια της αναπαραγωγής, πατήστε     στη μονάδα ή     στο τηλεχειριστήριο για να μεταβείτε στο επόμενο κομμάτι/αρχείο.</p> <p>Ενώ εκτελείται αναπαραγωγή για λιγότερο από 2 δευτερόλεπτα, πατήστε   στη μονάδα ή     στο τηλεχειριστήριο για να μεταβείτε στο προηγούμενο κομμάτι/αρχείο.</p> <p>Ενώ έχει προηγηθεί αναπαραγωγή τουλάχιστον 3 δευτερόλεπτα, πατήστε   στη μονάδα ή     στο τηλεχειριστήριο για να μεταβείτε στην αρχή του κομματιού/αρχείου.</p>

Αναζήτηση ενότιας μέσα σε ένα κομμάτι	Πατήστε και κρατήστε πατημένα τα   /   στην μονάδα ή τα     /     στο τηλεχειριστήριο κατά την διάρκεια της αναπαραγωγής, και απελευθερώστε τα στο σημείο που θέλετε να ακούσετε.
Επαναλαμβανόμενη ή τυχαία αναπαραγωγή	Εάν πατήσετε επαναλαμβανόμενα το πλήκτρο MENU/REPEAT στο τηλεχειριστήριο, οι ενδείξεις στην οθόνη αλλάζουν με την ακόλουθη σειρά, RPT1 -> RPT DIR (Μόνο MP3/ WMA) -> RPT ALL -> RANDOM -> OFF

Επιλογή φακέλου

1. Πατήστε **PRESET/FOLDER**  /  στο τηλεχειριστήριο επανειλημμένα έως ότου εμφανιστεί ο επιθυμητός φάκελος.
2. Πατήστε τα  /  στο τηλεχειριστήριο ή το   στην μονάδα για αναπαραγωγή. Θα αναπαραχθεί το πρώτο αρχείο του φακέλου.

Άλλες Λειτουργίες

Προγραμματισμένη αναπαραγωγή

Η λειτουργία του προγραμματισμού σας επιτρέπει να αποθηκεύσετε τα αγαπημένα σας αρχεία από οποιονδήποτε δίσκο ή συσκευή USB στη μνήμη λήψης.

Ένα πρόγραμμα μπορεί να περιέχει 20 κομμάτια/αρχεία.

1. Εισάγετε ένα δίσκο CD ή μια συσκευή USB και περιμένετε μέχρι να φορτωθεί.
2. Σε κατάσταση στοπ, πατήστε το πλήκτρο **PROGRAM/MEMO** στο τηλεχειριστήριο.
3. Πατήστε **◀◀◀/▶▶▶** στο τηλεχειριστήριο ή **◀◀ / >>>** στη μονάδα για να επιλέξετε ένα κομμάτι/αρχείο.
4. Πατήστε **PROGRAM/MEMO** ξανά για να αποθηκεύσετε και επιλέξετε επόμενο κομμάτι/αρχείο.
5. Πατήστε **▶/||** στο τηλεχειριστήριο ή **>||** στη μονάδα για αναπαραγωγή των προγραμματισμένων μουσικών αρχείων/κομματιών.
6. Για να ακυρώσετε τις επιλογές σας, πατήστε δύο φορές το **■** στο τηλεχειριστήριο ή το **□** στην μονάδα.



ΣΗΜΕΙΩΣΗ

Τα προγράμματα μπορούν επίσης να διαγραφούν όταν ο δίσκος ή συσκευή USB αφαιρεθεί. Η μονάδα απενεργοποιείται ή λειτουργία αλλάζει σε άλλο.

Προβολή των πληροφοριών αρχείου (ID3 TAG)

Κατά την αναπαραγωγή ενός αρχείου MP3/WMA που περιέχει πληροφορίες αρχείου, μπορείτε να προβάλλετε τις πληροφορίες πατώντας το πλήκτρο **INFO**.

Απενεργοποιήστε προσωρινά τον ήχο

Πιέστε **MUTE**  στο τηλεχειριστήριο για σίγαση της μονάδας σας.

Μπορείτε να πραγματοποιήσετε σίγαση της μονάδας σας, για παράδειγμα, για να απαντήσετε στο τηλέφωνο. Το σύμβολο σίγασης "**IX**" εμφανίζεται στο παράθυρο της οθόνης.

Για ακύρωση πατήστε **MUTE**  ξανά στο τηλεχειριστήριο ή αλλάξετε το επίπεδο της έντασης.

Λειτουργίες Ραδιοφώνου

Ακρόαση ραδιοφώνου

1. Πατήστε **FUNCTION** στο τηλεχειριστήριο ή **F** στη μονάδα μέχρι να εμφανιστεί η ένδειξη FM στο παράθυρο της οθόνης. Θα συντονιστεί στο σταθμό που ήταν σε λειτουργία την τελευταία φορά.
2. Πατήστε και κρατήστε πατημένο το **TUN. +/-** για περίπου 2 δευτερόλεπτα έως ότου αρχίσει να αλλάζει η ένδειξη της συχνότητας, και μετά ελευθερώστε το. Η αυτόματη αναζήτηση σταματά όταν η συσκευή συντονιστεί σε ένα σταθμό.

ή

Πατήστε **TUN. +/-** επαναλαμβανόμενα.

3. Ρυθμίστε την ένταση πατώντας **VOL +/-** στη μονάδα ή **VOLUME ▲/▼** στο τηλεχειριστήριο επανειλημμένα.

Βελτίωση κακού σήματος FM

Πατήστε **▶/||** στο τηλεχειριστήριο. Έτσι, θα αλλάξει ο δέκτης από στερεοφωνικός σε μονοφωνικός και θα βελτιωθεί, γενικά, το σήμα.

3

Λειτουργία

Προεπιλεγμένοι ραδιοφωνικοί σταθμοί

Μπορείτε να προεπιλέξετε 50 σταθμούς για FM.

Πριν από τον συντονισμό, βεβαιωθείτε ότι μειώσατε την ένταση του ήχου.

1. Πατήστε **FUNCTION** στο τηλεχειριστήριο ή **F** στην μονάδα, μέχρι να εμφανιστεί η ένδειξη FM στο παράθυρο της οθόνης.
2. Επιλέξτε την συχνότητα που επιθυμείτε πατώντας **TUN. +/-**.
3. Πατήστε **PROGRAM/MEMORY**. Ένας προεπιλεγμένος αριθμός θα αναβοσβήσει στο παράθυρο της οθόνης.
4. Πατήστε **PRESET/FOLDER Λ/V** για να επιλέξετε τον προεπιλεγμένο αριθμό που επιθυμείτε.
5. Πατήστε **PROGRAM/MEMO**. Ο σταθμός αποθηκεύεται.
6. Επαναλάβετε τα βήματα 2 με 5 για να αποθηκεύσετε άλλους σταθμούς.
7. Για να ακούσετε έναν προεπιλεγμένο σταθμό, πατήστε **PRESET/FOLDER Λ/V**.

Διαγραφή όλων των αποθηκευμένων σταθμών

1. Πατήστε και κρατήστε το **PROGRAM/MEMO** για δύο δευτερόλεπτα. Η ένδειξη "CLEAR (Διαγραφή όλων)" θα εμφανιστεί στην οθόνη της μονάδας.
2. Πατήστε **PROGRAM/MEMO** για να διαγράψετε τους αποθηκευμένους ραδιοφωνικούς σταθμούς.

Πληροφορίες για ένα ραδιοφωνικό σταθμό

Ο δέκτης FM είναι εξοπλισμένος με λειτουργία **RDS** (Σύστημα Δεδομένων Ραδιοφώνου). Αυτό προβάλλει πληροφορίες για το ραδιοφωνικό σταθμό που ακούτε. Πατήστε το RDS επαναλαμβανόμενα για να περιηγηθείτε στους διάφορους τύπους δεδομένων:

PS	(Όνομα υπηρεσίας προγραμμάτων) Το όνομα του καναλιού θα εμφανιστεί στην οθόνη.
PTY	(Αναγνώριση τύπου προγράμματος) Ο τύπος του προγράμματος (π.χ. Jazz ή Ειδήσεις) θα εμφανιστεί στην οθόνη.
RT	(Ραδιοφωνικό κείμενο) Ένα μήνυμα κειμένου περιέχει ειδικές πληροφορίες από το σταθμό σε αναμετάδοση. Αυτό το κείμενο μπορεί να κυλά κατά μήκος της οθόνης.
CT	(Ο χρόνος που ελέγχεται από το κανάλι) Αυτό προβάλλει την ώρα και την ημερομηνία όπως αναμεταδίδεται από το σταθμό.

Μπορείτε να αναζητήσετε ραδιοφωνικούς σταθμούς από τον τύπο του προγράμματος πατώντας **RDS**. Η οθόνη θα δείξει το τελευταίο πρόγραμμα που χρησιμοποιήθηκε. Πατήστε **PTY** μία ή περισσότερες φορές για να επιλέξετε το τύπο του προγράμματος που επιθυμείτε. Πατήστε και κρατήστε πατημένο το **◀◀/▶▶**. Ο συντονιστής θα αρχίσει την αναζήτηση αυτόματα. Όταν αναβρεθεί ένας σταθμός θα σταματήσει η αναζήτηση.

Ρύθμιση ήχου

Ρύθμιση της λειτουργίας surround

Αυτό το σύστημα διαθέτει έναν αριθμό προκαθορισμένων πεδίων ήχου surround. Μπορείτε να επιλέξετε επιθυμητό ήχο με την χρήση του **EQ**.

α στοιχεία που εμφανίζονται για τον Ισοσταθμιστή μπορεί να είναι διαφορετικά ανάλογα με τις πηγές ήχου και τα εφέ.

Σε προβολή	Περιγραφή
AUTO EQ	Ρυθμίζει τον ισοσταθμιστή ήχου στην λειτουργία που είναι πιο όμοια με το ύφος που περιλαμβάνεται στο MP3 ID3 tag των αρχείων ήχου.
POP CLASSIC ROCK	Αυτό το πρόγραμμα προσδίδει ενθουσιώδη ατμόσφαιρα στον ήχο, δίνοντας την αίσθηση ότι είστε πραγματικά σε μία ροκ, κλασική ή ποπ συναυλία.
BASS BLAST	Κατά την αναπαραγωγή, ενισχύει τα πρίμα, τα μπάσα και το εφέ ήχου surround.
BYPASS	Μπορείτε να απολαύσετε ήχο χωρίς εφέ ισοσταθμιστή.

! ΣΗΜΕΙΩΣΗ

Μπορεί να χρειαστεί να επανορίσετε την λειτουργία surround μετά την αλλαγή της εισόδου, ορισμένες φορές ακόμη και μετά την αλλαγή κομματιού.

Ρύθμιση Ώρας

1. Ενεργοποιήστε την μονάδα.
2. Πατήστε **CLOCK** για τουλάχιστον 2 δευτερόλεπτα.
3. Επιλέξτε λειτουργία ώρας πατώντας **◀◀◀/▶▶▶**.
- AM 12:00 (για προβολή σε 12ωρη μορφή) ή 0:00 (για προβολή σε 24ωρη μορφή)
4. Πατήστε **SET** για να επιβεβαιώσετε την επιλογή σας.
5. Επιλέξτε τις ώρες πατώντας **◀◀◀/▶▶▶**.
6. Πατήστε **SET**.
7. Επιλέξτε λεπτά πατώντας **◀◀◀/▶▶▶**.
8. Πατήστε **SET**.

3

Λειτουργία

Ρύθμιση αφύπνισης

Μπορείτε να χρησιμοποιήσετε τη μονάδα σαν ξυπνητήρι.

Πρέπει να ρυθμίσετε την ώρα πριν ρυθμίσετε την αφύπνιση.

1. Ενεργοποιήστε την μονάδα.
2. Πατήστε **TIMER**. Αναβοσβήνει κάθε λειτουργία
3. Πατήστε **SET** όταν εμφανιστεί η λειτουργία που θέλετε να χρησιμοποιηθεί ως αφύπνιση.
4. Θα εμφανιστεί η ένδειξη "ON TIME". Αυτή είναι η επιθυμητή ώρα ενεργοποίησης της μονάδας. Πατήστε **◀◀◀◀/▶▶▶▶** για να αλλάξετε τις ώρες και τα λεπτά, και πατήστε **SET** για αποθήκευση.
5. Θα εμφανιστεί η ένδειξη " OFF TIME ". Αυτή είναι η επιθυμητή ώρα απενεργοποίησης της μονάδας.
6. Πατήστε **◀◀◀◀/▶▶▶▶** για να αλλάξετε τις ώρες και τα λεπτά, και πατήστε **SET** για αποθήκευση.
7. Πατήστε **◀◀◀◀/▶▶▶▶** για να αλλάξετε την ένταση και **SET** για αποθήκευση.

! ΣΗΜΕΙΩΣΗ

- Εάν ρυθμίσετε την ώρα του ρολογιού και το ξυπνητήρι μπορείτε να ελέγχετε την ώρα πατώντας **CLOCK** ή το ξυπνητήρι πατώντας **TIMER** ακόμη και όταν η συσκευή είναι απενεργοποιημένη.
- Αν η αφύπνιση έχει ήδη ρυθμιστεί πατήστε **TIMER** για να ακυρώσετε την αφύπνιση. Για να ενεργοποιήσετε το ξυπνητήρι πατήστε **TIMER** άλλη μια φορά.
- Αν η ώρα του ρολογιού ή το ξυπνητήρι έχουν ήδη ρυθμιστεί πατήστε και κρατήστε πατημένο το **CLOCK** ή το **TIMER** για τουλάχιστον 2 δευτερόλεπτα για να μηδενίσετε το χρονόμετρο ή το ξυπνητήρι.

Ρύθμιση χρονομετρητή

Πατήστε το **SLEEP** επαναλαμβανόμενα για να επιλέξετε τον χρόνο καθυστέρησης μεταξύ 10 και 180 λεπτών. Μετά τον χρόνο καθυστέρησης, η μονάδα θα απενεργοποιηθεί.

Για να ακυρώσετε τη λειτουργία, πατήστε επαναλαμβανόμενα το **SLEEP** μέχρι να εμφανιστεί η ένδειξη "SLEEP 10" και έπειτα πατήστε μία φορά **SLEEP** ξανά ενώ εξαφανίζεται η ένδειξη.

! ΣΗΜΕΙΩΣΗ

- Μπορείτε να ελέγξετε το χρόνο που απομένει πριν από την απενεργοποίηση της συσκευής.
- Πατήστε το πλήκτρο **SLEEP**. Ο χρόνος που απομένει εμφανίζεται στην οθόνη ενδείξεων.

Λειτουργία μείωσης φωτισμού (ροοστάτης)

Πατήστε μια φορά στο **SLEEP** (Αδράνεια). Το παράθυρο προβολής θα σκουρύνει κατά το ήμισυ. Για να ακυρώσετε τη λειτουργία, πατήστε **SLEEP** (Αδράνεια) επαναλαμβανόμενα μέχρι να ακυρωθεί η μείωση της έντασης φωτισμού.

Προηγμένες Λειτουργίες

Αναπαραγωγή iPod/iPhone

Μπορείτε να απολαύσετε τον ήχο με το iPod/iPhone. Για λεπτομέρειες σχετικά με το iPod/iPhone, ανατρέξτε στις οδηγίες χρήσης του iPod/iPhone.

1. Συνδέστε το iPod/iPhone σταθερά. Το iPod/iPhone σας θα μπει σε λειτουργία αυτόματα και θα ξεκινήσει η επαναφόρτιση.

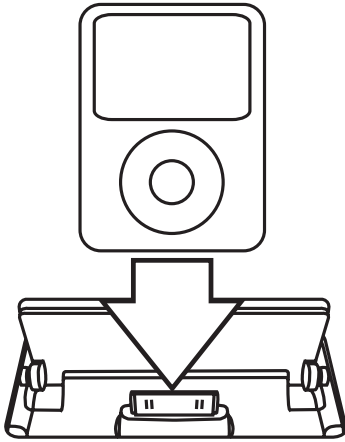

2. Ενεργοποιήστε την μονάδα.
3. Πατήστε **F** Στην μονάδα ή **FUNCTION** στο τηλεχειριστήριο για να επιλέξετε την λειτουργία IPOD. Μπορείτε να λειτουργήσετε το iPod/iPhone σας μέσω της οθόνης του iPod/iPhone's χρησιμοποιώντας το παρεχόμενο τηλεχειριστήριο, και επίσης να ελέγξετε το iPod/iPhone σας.

Για	Κάντε αυτό	
	ΣΤΗΝ ΜΟΝΑΔΑ	ΣΤΟ ΤΗΛΕΧΕΙΡΙΣΤΗΡΙΟ
Παύση ή επανεκκίνηση	>	▶/
Μεταπήδηση	<</>>	◀◀◀/▶▶▶▶
Αναζήτηση	Πατήστε και κρατήστε πατημένο <</>>	Πατήστε και κρατήστε πατημένο ◀◀◀/▶▶▶▶
Επιστροφή στο Προηγούμενο μενού.	-	REPEAT (MENU)
Μετάβαση στο επιθυμητό αντικείμενο	-	PRESET/ FOLDER Λ/∇
Επιλέξτε ένα στοιχείο	□	■ ENTER

Συμβατό iPod/iPhone

Συνιστούμε να εγκαθίσταται η τελευταία έκδοση λογισμικού.

Η μονάδα υποστηρίζει τα μοντέλα ως εξής:

- iPod touch 1 G, 2 G, 3 G, 4 G
- iPod classic
- iPod with video
- iPod nano 1 G, 2 G, 3 G, 4 G, 5 G, 6 G
- iPod mini
- iPod with click wheel
- iPhone 4S
- iPhone 4
- iPhone 3GS
- iPhone 3G

Ανάλογα με την έκδοση του λογισμικού του iPod/iPhone σας, μπορεί να μην γίνεται έλεγχος του iPod/iPhone από τον αναπαραγωγέα.

! ΣΗΜΕΙΩΣΗ

- Το iPod/iPhone μπορεί να επαναφορτιστεί ακόμα και όταν η μονάδα είναι εκτός λειτουργίας.
- Εάν αυτή η μονάδα προβάλλει μήνυμα σφάλματος, ακολουθήστε το μήνυμα. Μήνυμα σφάλματος "ERROR".
 - Το iPod/iPhone σας δεν είναι συνδεδεμένο σταθερά.
 - Αυτή η μονάδα αναγνωρίζει το iPod/iPhone σας ως άγνωστη συσκευή.
 - Το iPod/iPhone σας έχει ιδιαίτερα χαμηλή μπαταρία.
 - ➔ Η μπαταρία πρέπει να φορτιστεί.
 - ➔ Εάν φορτίσετε την μπαταρία του iPod/iPhone από ιδιαίτερα χαμηλό σημείο, μπορεί η φόρτιση να διαρκέσει περισσότερο.
- Το iPod/iPhone δεν υποστηρίζει την λειτουργία της εγγραφής όταν είναι συνδεδεμένο.
- Ανάλογα με την έκδοση λογισμικού του iPod/iPhone, ενδέχεται να μην είναι δυνατός ο έλεγχος του iPod/iPhone από τη μονάδα. Συνιστούμε να εγκαθίσταται η τελευταία έκδοση λογισμικού.
- Εάν χρησιμοποιήσετε εφαρμογή, πραγματοποιήσετε κλήση, ή στείλετε ή λάβετε κάποιο μήνυμα SMS κλπ στο iPod touch ή στο iPhone, αποσυνδέστε το από την βάση iPod της μονάδας και μετά χρησιμοποιήστε το.
- Αν έχετε κάποιο πρόβλημα με το iPod/iPhone, επισκεφτείτε τον διαδικτυακό τόπο www.apple.com/support.

Ακρόαση μουσικής από την εξωτερική σας συσκευή

Μπορείτε να χρησιμοποιήσετε τη μονάδα για την αναπαραγωγή μουσικής από πολλά διαφορετικά είδη εξωτερικών συσκευών. (Ανατρέξτε στη σελίδα 11)

1. Συνδέστε την εξωτερική συσκευή στον ακροδέκτη PORT. IN στη μονάδα.
2. Ανάψτε τη συσκευή πατώντας το κουμπί **⏻/⏻ (POWER)**.
3. Επιλέξτε την λειτουργία PORTABLE πατώντας το **F** στην μονάδα ή το **FUNCTION** στο τηλεχειριστήριο.
4. Ενεργοποιήστε την εξωτερική συσκευή και ξεκινήστε την αναπαραγωγή.

Εγγραφή σε USB

1. Συνδέστε τη συσκευή USB με τη συσκευή.
2. Επιλέξτε λειτουργία πατώντας το **F** στην μονάδα ή το **FUNCTION** στο τηλεχειριστήριο.

Εγγραφή ενός κομματιού – Μπορείτε να εγγράψετε σε USB μετά την αναπαραγωγή του αρχείου που θέλετε.

Εγγραφή όλων των κομματιών – Μπορείτε να εγγράψετε σε USB μετά την διακοπή.

Εγγραφή λίστα προγράμματος - Αφού μετακινηθείτε στην προγραμματισμένη λίστα και μπορείτε να την εγγράψετε στη συσκευή USB. (Ανατρέξτε στη σελίδα 13)

3. Η εγγραφή ξεκινάει πατώντας **REC ●** στο τηλεχειριστήριο.
4. Για διακοπή της εγγραφής, πατήστε το **■** στο τηλεχειριστήριο ή το **□** στην μονάδα.

Pausing recording

Κατά την εγγραφή, πατήστε **REC ●** στο τηλεχειριστήριο για να διακοπή η εγγραφή. Πατήστε ξανά για να επανεκκινήσετε την εγγραφή. (Μόνο Ράδιο, Φορητό)

Επιλογή ρυθμού μετάδοσης δεδομένων (bit rate) και ταχύτητας

1. Πατήστε **REC** ● στο τηλεχειριστήριο για περισσότερο από 3 δευτερόλεπτα.
2. Χρησιμοποιήστε τα πλήκτρα **◀◀ / ▶▶** στη συσκευή ή **◀◀◀◀ / ▶▶▶▶** στο τηλεχειριστήριο για να επιλέξετε το ρυθμό μετάδοσης δεδομένων (bit rate) :
96 kbps -> 128 kbps -> 192 kbps -> 256 kbps
3. Πατήστε **REC** ● στο τηλεχειριστήριο ξανά για να επιλέξετε την ταχύτητα εγγραφής.
4. Πατήστε τα **◀◀ / ▶▶** στην μονάδα ή τα **◀◀◀◀ / ▶▶▶▶** στο τηλεχειριστήριο για να επιλέξετε επιθυμητή ταχύτητα εγγραφής. (Μόνο CD ΗΧΟΥ)
X1 SPEED
- Μπορείτε να ακούτε τη μουσική κατά την εγγραφή της.
X2 SPEED
- Μπορείτε απλά να εκτελέσετε την εγγραφή του αρχείου μουσικής.
5. Πατήστε **REC** ● στο τηλεχειριστήριο για να ολοκληρώσετε τη ρύθμιση.
6. Για διακοπή της εγγραφής, πατήστε το στην μονάδα ή το στο τηλεχειριστήριο.

! ΣΗΜΕΙΩΣΗ

- Μπορείτε να ελέγξετε το ποσοστό εγγραφής για την εγγραφή σε USB στο παράθυρο της οθόνη κατά τη διάρκεια της εγγραφής. (MP3/ WMA CD/ Μόνο)
- Κατά τη διάρκεια εγγραφής αρχείων MP3/ WMA, δεν υπάρχει ήχος.
- Μόλις σταματήσετε την εγγραφή κατά την αναπαραγωγή, το αρχείο που καταγράφηκε θα αποθηκευτεί. (Εκτός από αρχεία MP3/WMA)
- Μην αφαιρείτε τη συσκευή USB ή απενεργοποιείτε τη μονάδα κατά την εγγραφή σε USB. Σε αντίθετη περίπτωση είναι δυνατό να δημιουργηθεί ένα ατελές αρχείο και να μην διαγραφεί από τον υπολογιστή.
- Εάν η εγγραφή USB δεν λειτουργεί, ένα μήνυμα τύπου "NO USB", "ERROR", "FULL" ή "NO REC" προβάλλεται στο παράθυρο της οθόνης.
- Η συσκευή της κάρτας πολλαπλής ανάγνωσης ή ο Εξωτερικός HDD μπορεί να χρησιμοποιηθεί για την εγγραφή σε USB.
- Η διάρκεια ενός αρχείου εγγραφής είναι περίπου 512 Mbyte όταν κάνετε εγγραφή για ένα μη καθορισμένο χρόνο.
- Όταν διακόπτεται την εγγραφή κατά την αναπαραγωγή, το αρχείο δεν θα αποθηκευτεί.
- Μπορείτε να αποθηκεύσετε λιγότερα 999 αρχεία.
- Θα αποθηκευτεί ως εξής.

AUDIO CD	MP3/ WMA	Οι υπόλοιπες πηγές*
■ CD_REC TRK_001 TRK_002 : :	■ FILE_REC ABC(File name) DEF(File name) : :	■ EXT_REC AUDIO_001 AUDIO_002 : :

* : TUNER, PORTABLE και τα παρόμοια.

Η δημιουργία μη εξουσιοδοτημένων αντιγράφων υλικών με προστασία πνευματικών δικαιωμάτων, συμπεριλαμβανομένων των προγραμμάτων για υπολογιστή, αρχείων, εκπομπές και εγγραφών ήχου, μπορεί να αποτελεί καταπάτηση των πνευματικών δικαιωμάτων και ποινικό αδίκημα. Η συγκεκριμένη συσκευή δεν πρέπει να χρησιμοποιείται για τέτοιους σκοπούς.

**Φερθείτε υπεύθυνα
Σεβαστείτε τα πνευματικά δικαιώματα**

Οδηγός επίλυσης προβλημάτων

ΠΡΟΒΛΗΜΑ	ΑΙΤΙΑ & ΛΥΣΗ
Δεν υπάρχει τροφοδοσία ηλεκτρικού ρεύματος.	<ul style="list-style-type: none"> • Το καλώδιο ρεύματος δεν είναι συνδεδεμένο. Συνδέστε το καλώδιο ρεύματος. • Ελέγξτε εάν υπάρχει πρόβλημα στην παροχή ηλεκτρικού ρεύματος. Ελέγξτε την κατάσταση θέτοντας σε λειτουργία άλλες ηλεκτρονικές συσκευές.
Δεν υπάρχει ήχος.	<ul style="list-style-type: none"> • Ελέγξτε εάν έχετε επιλέξει τη σωστή λειτουργία. Πατήστε το πλήκτρο FUNCTION και ελέγξτε την επιλεγμένη λειτουργία. • Τα καλώδια των ηχείων δεν είναι συνδεδεμένα σωστά. Συνδέστε τα καλώδια των ηχείων σωστά. • Η ένταση του ήχου είναι ρυθμισμένη στο ελάχιστο. Χρησιμοποιήστε το μπουτόν της έντασης για να ρυθμίσετε την ένταση.
Η συσκευή δεν ξεκινά την αναπαραγωγή δίσκου.	<ul style="list-style-type: none"> • Έχει τοποθετηθεί ένας δίσκος που δεν μπορεί να αναπαραχθεί. Εισάγετε ένα δίσκο που μπορεί να αναπαραχθεί. • Δεν έχει τοποθετηθεί δίσκος. Τοποθετήστε ένα δίσκο. • Ο δίσκος δεν είναι καθαρός. Καθαρίστε το δίσκο (Ανατρέξτε στη σελίδα 23) • Ο δίσκος έχει τοποθετηθεί ανάποδα. Τοποθετήστε το δίσκο με την ετικέτα ή την τυπωμένη επιφάνεια να βλέπει προς τα επάνω.
Ο συντονισμός των ραδιοφωνικών σταθμών δεν εκτελείται σωστά.	<ul style="list-style-type: none"> • Η κεραία δεν έχει τοποθετηθεί ή συνδεθεί σωστά. Ρυθμίστε την θέση του. • Η ισχύς του σήματος του ραδιοφωνικού σταθμού είναι πολύ αδύναμη. Συντονίστε το σταθμό χειροκίνητα. • Δεν έχουν αποθηκευτεί σταθμοί στη μνήμη ή οι αποθηκευμένοι σταθμοί έχουν διαγραφεί (κατά το συντονισμό με τη σάρωση των αποθηκευμένων καναλιών στη μνήμη). Αποθηκεύστε ορισμένους ραδιοφωνικούς σταθμούς στη μνήμη. Για λεπτομέρειες, δείτε τη σελίδα 14.
Το τηλεχειριστήριο δεν λειτουργεί σωστά.	<ul style="list-style-type: none"> • Το τηλεχειριστήριο δεν κατευθύνεται στον απομακρυσμένο αισθητήρα της μονάδας. Σημαδέψτε το τηλεχειριστήριο προς τον απομακρυσμένο αισθητήρα της μονάδας. • Το τηλεχειριστήριο είναι πολύ μακριά από τη συσκευή. Χρησιμοποιήστε το τηλεχειριστήριο σε απόσταση που δεν ξεπερνά τα 5 μέτρα από τη συσκευή. • Υπάρχει εμπόδιο μεταξύ του τηλεχειριστηρίου και της μονάδας. Απομακρύνετε το εμπόδιο. • Οι μπαταρίες του τηλεχειριστηρίου έχουν εξαντληθεί. Αντικαταστήστε τις μπαταρίες με νέες.
Το iPod/iPhone δεν λειτουργεί.	<ul style="list-style-type: none"> • Ελέγξτε εάν ο αναπαραγωγέας είναι συνδεδεμένος σωστά με την μονάδα. Συνδέστε τον σωστά με την μονάδα.

Εμπορικά σήματα και Άδειες χρήσης



“Made for iPhone” σημαίνει ότι έχει σχεδιαστεί ένα ηλεκτρονικό αξεσουάρ για σύνδεση ειδικά στο iPod ή το iPhone αντίστοιχα, και έχει πιστοποιηθεί από τον δημιουργό ότι ανταποκρίνεται στα πρότυπα επιδόσεων της Apple. Η Apple δεν ευθύνεται για την λειτουργία αυτής της συσκευής ούτε για την συμμόρφωσή της με πρότυπα ασφάλειας και κανονισμών. Παρακαλούμε σημειώστε ότι η χρήση αυτού του εξαρτήματος με το iPod μπορεί να επηρεάσει την ασύρματη απόδοση.

Θα πρέπει να ρυθμίσετε την επιλογή μορφής δίσκου σε [Mastered] για να κάνετε τους δίσκους συμβατούς με τις συσκευές αναπαραγωγής LG, όταν διαμορφώνετε επανεγγράψιμους δίσκους. Όταν ρυθμίζετε την επιλογή σε Live File System (Σύστημα Ενεργών Αρχείων), δεν μπορείτε να τα χρησιμοποιήσετε σε συσκευές αναπαραγωγής LG. (Mastered/ Live File System: Σύστημα διαμόρφωσης δίσκων για Windows Vista)

Γενικά προδιαγραφές

Γενικά	
Παροχή ισχύος	Ανατρέξτε στην κύρια ετικέτα.
Κατανάλωση ρεύματος	Ανατρέξτε στην κύρια ετικέτα.
Καθαρό βάρος	2,3 kg
Εξωτερικές διαστάσεις (Π x Υ x Β)	230 x 125 x 243 mm
Συνθήκες θερμοκρασίας λειτουργίας	5 °C έως 35 °C (41 °F έως 95 °F)
Υγρασία λειτουργίας	5 % έως 85 %

Δέκτης	
Εύρος συντονισμού FM	87,5 έως 108,0 MHz ή 87,50 έως 108,00 MHz

Δέκτης	
Ισχύς Εξόδου	30 W + 30 W

CD	
Απόκριση συχνότητας	40 Hz έως 20 kHz
Αναλογία σήματος προς θόρυβο	70 dB
Δυναμική περιοχή	55 dB

USB	
Έκδοση USB	USB 2,0 ή USB 1,1
Παροχή Ισχύος Bus	DC 5 V \equiv 500 mA iPod/iPhone DC 5 V \equiv 1 A

Ηχεία	
Τύπος	Ηχεία 2/2 δρόμων
Σύνθετη αντίσταση	6 Ω
Ονομαστική ισχύς εισόδου	30 W
Μέγιστη ισχύς εισόδου	60 W
Καθαρές διαστάσεις (Π x Υ x Β)	150 x 251 x 170 mm
Καθαρό Βάρος (1EA)	1,56 kg

- Η σχεδίαση και οι προδιαγραφές ενδέχεται να αλλάξουν χωρίς προειδοποίηση.

Συντήρηση

Χειρισμός Μονάδας

ατά την αποστολή της μονάδας

Φυλάξτε το αρχικό κουτί αποστολής και τα υλικά συσκευασίας. Εάν χρειάζεται να αποστείλετε τη μονάδα, για να εξασφαλίσετε τη μέγιστη προστασία της, επανασυσκευάστε τη μονάδα όπως ήταν κατά την αρχική της συσκευασία από το εργοστάσιο.

Διατήρηση της καθαριότητας των εξωτερικών επιφανειών

Μην χρησιμοποιείτε πτητικά υγρά, όπως εντομοκτόνα, κοντά στη μονάδα.

Η έντονη πίεση κατά το σκούπισμα της μονάδας μπορεί να προκαλέσει ζημιά στην επιφάνειά της.

Μην αφήνετε ελαστικά ή πλαστικά προϊόντα σε επαφή με τη μονάδα για μεγάλο χρονικό διάστημα.

Καθαρισμός μονάδας

Για τον καθαρισμό της συσκευής αναπαραγωγής, χρησιμοποιήστε μαλακό, στεγνό πανί. Εάν οι επιφάνειες είναι ιδιαίτερα λερωμένες, χρησιμοποιήστε μαλακό πανί, ελαφρά ποτισμένο σε ήπιο καθαριστικό διάλυμα. Μην χρησιμοποιείτε ισχυρά διαλύματα όπως αλκοόλη, βενζίνη, ή διαλυτικό καθώς μπορεί να προκαλέσουν ζημιά στην επιφάνεια της μονάδας.

Συντήρηση της μονάδας

Η μονάδα είναι συσκευή υψηλής τεχνολογίας και ακρίβειας. Εάν ο φακός οπτικής αναγνώρισης και τα τμήματα οδήγησης των δίσκων λερωθούν ή φθαρούν, η ποιότητα της εικόνας μπορεί να υποβαθμιστεί. Για λεπτομέρειες, επικοινωνήστε με το πλησιέστερο εξουσιοδοτημένο κέντρο εξυπηρέτησης.

Σημειώσεις σε Δίσκους

Διαχείριση δίσκων

Ποτέ μην κολλάτε χαρτιά ή ταινίες στους δίσκους.

Αποθήκευση δίσκων

Μετά την αναπαραγωγή, αποθηκεύστε το δίσκο στη θήκη του. Μην εκθέτετε τους δίσκους σε άμεσο ηλιακό φως ή σε πηγές θερμότητας και ποτέ μην τους αφήνετε σε σταθμευμένο όχημα εκτεθειμένο σε άμεση ηλιακή ακτινοβολία.

Καθαρισμός δίσκων

Μην χρησιμοποιείται ισχυρά διαλύματα όπως αλκοόλη, βενζίνη, διαλυτικό, καθαριστικά προϊόντα του εμπορίου, ή αντιστατικά σπρέι για χρήση σε παλαιότερους δίσκους βινυλίου.

