

PRADA



PRADA phone by LG / Instrukcja obsługi



POLSKI
ENGLISH

Przed rozpoczęciem korzystania z telefonu należy dokładnie zapoznać się z niniejszą instrukcją obsługi. Instrukcję obsługi należy zachować do użytku w przyszłości.

PRADA / LG ELECTRONICS INC.

PRADA phone by LG

CE 0168

www.pradaphonebylg.com

P/N : MMBB0320917(1.1)

Bluetooth QD ID B014644

KF900 | INSTRUKCJA OBSŁUGI TELEFONU

Niektóre informacje zawarte w tej instrukcji mogą odbiegać od stanu faktycznego telefonu, w zależności od wersji oprogramowania lub operatora sieci.



Postępowanie ze zużytym urządzeniem

1. Jeżeli produkt jest oznaczony symbolem przekreślonego kontenera na odpady, oznacza to, że podlega on dyrektywie 2002/96/WE.
2. Zgodnie z tą dyrektywą zabrania się wyrzucania zużytych urządzeń elektrycznych i elektronicznych razem ze zwykłymi odpadami komunalnymi. Sprzęt taki winien być przekazywany do punktów zbiórki odpadów wyznaczonych przez władze lokalne.
3. Odpowiednie postępowanie ze zużytym sprzętem zapobiega potencjalnym negatywnym konsekwencjom dla środowiska naturalnego i ludzkiego zdrowia.
4. Szczegółowe informacje dotyczące sposobu postępowania ze zużytym sprzętem można uzyskać we właściwym urzędzie miejskim, przedsiębiorstwie utylizacji odpadów lub sklepie, w którym został nabyty produkt.

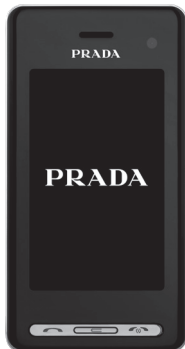

SPIS TREŚCI

Wskazówki dotyczące bezpieczeństwa i prawidłowego użytkowania

Przygotowanie telefonu do pracy

12 OPIS TELEFONU

13 Widok otwartego telefonu

15 INSTALACJA KARTY SIM I BATERII

17 KARTA PAMIĘCI

Ekran gotowości

19 WSKAZÓWKI DOTYCZĄCE EKRAHU DOTYKOWEGO

21 WSKAZÓWKI UŁATWIAJĄCE KORZYSTANIE Z EKRAHU DOTYKOWEGO

21 Bezpośrednie uruchamianie menu głównych

21 Wskazówki dotyczące ekranu dotykowego

24 MAPA MENU

Podstawy

25 POŁĄCZENIA

25 Nawiązywanie połączenia głosowego lub wideorozmowy

25 ZMIANA USTAWIENÍ WYŚWIETLANIA KLAWIATURY DOTYKOWEJ

25 Nawiązywanie połączenia z jednym z kontaktów

26 Odbieranie i odrzucanie połączenia

27 Regulowanie głośności połączenia

27 Szybkie wybieranie

27 Nawiązywanie drugiego połączenia

28 Wyłączanie wybierania tonowego (DTMF)

28 Wyświetlanie historii połączeń

28 Korzystanie z funkcji przekazywania połączeń

29 Korzystanie z funkcji blokowania połączeń

29 Zmiana ogólnych ustawień połączeń

30 Zmiana ustawień wideorozmowy

UWAGA! W telefonie są opcje oznaczone jako suwaki z opisem ON/OFF. W instrukcji użyto oznaczeń Wł. / Wył. (Wiłącz/Wyłącz), co oznacza odpowiednio ON/OFF.

31 KONTAKTY

31 Wyszukiwanie kontaktu

31 Dodawanie nowego kontaktu

32 Opcje kontaktów

32 Tworzenie grupy

33 Zmiana ustawień kontaktów

34 Wyświetlanie informacji

35 WIADOMOŚCI

35 Wiadomości

35 Wysłanie wiadomości

36 Wprowadzanie tekstu

36 Słownik T9

36 Wprowadzanie ręczne Abc

37 Klawiatura qwerty

37 Wprowadzanie tekstu

37 Tryb wprowadzania tekstu za pomocą klawiatury

37 Wysłanie wiadomości e-mail z nowego konta

38 Konfiguracja konta e-mail

38 Odbieranie wiadomości e-mail

39 Zmiana ustawień poczty e-mail

39 Foldery wiadomości

40 Zarządzanie wiadomościami

40 Korzystanie z szablonów

40 Korzystanie z emotikon

41 Zmiana ustawień SMS

41 Zmiana ustawień MMS

42 Zmiana innych ustawień

Możliwości twórcze**43 APARAT**

43 Szybkie robienie zdjęć

43 Po zrobieniu zdjęcia

44 Opis celownika

45 Korzystanie z lampy błyskowej

45 Wybór rodzaju zdjęć

46 Fotografowanie w trybie zdjęć seryjnych

46 Robienie zdjęcia panoramicznego

46 Regulacja ekspozycji

47 Korzystanie z ustawień zaawansowanych

48 Zmiana rozmiaru obrazu

48 Wybór efektu kolorystycznego

UWAGA! W telefonie są opcje oznaczone jako suwaki z opisem ON/OFF. W instrukcji użyto oznaczeń **Wł. / Wył. (Włącz/Wyłącz)**, co oznacza odpowiednio ON/OFF.

- 49 KAMERA**
- 49 Nagrywanie krótkiego filmu
- 49 Po sfilmowaniu wideo
- 50 Opis celownika
- 51 Regulacja ekspozycji
- 51 Korzystanie z ustawień zaawansowanych
- 52 Zmiana rozmiaru obrazu wideo
- 52 Wybór tonu kolorów
- 53 ZDJĘCIA I KLIPY WIDEO**
- 53 Wyświetlanie zdjęć i klipów wideo
- 53 Regulacja głośności w trakcie wyświetlania klipu wideo
- 53 Wyświetlanie zdjęć jako pokazu slajdów
- 54 Ustawianie zdjęcia jako tapety
- 54 Edycja zdjęć
- 55 Dodawanie tekstu do zdjęcia
- 55 Dodawanie efektu do zdjęcia
- 55 Zmiana rozmiaru zdjęcia
- 56 Morfing zdjęcia
- 56 Uwydatnianie koloru na zdjęciu
- 57 Zmiana kolorów na zdjęciu
- 57 Wyświetlanie klipów wideo na ekranie telewizora
- 57 Edycja klipów wideo
- 58 Prycinanie klipów wideo
- 58 Łączenie dwóch klipów wideo
- 59 Łączenie zdjęcia i klipu wideo
- 59 Dodawanie tekstu do klipu wideo
- 60 Nakładanie zdjęcia
- 60 Dodawanie nagrania głosowego
- 61 Dodawanie ścieżki dźwiękowej do klipu wideo
- 61 Zmiana prędkości odtwarzania klipu wideo
- 61 Dodawanie efektu przyciemnienia
- 62 MULTIMEDIA**
- 62 Obrazy
- 62 Menu opcji Obrazy
- 63 Wysyłanie zdjęć
- 63 Używanie obrazu
- 64 Drukowanie obrazu
- 64 Przenoszenie i kopiowanie obrazu
- 64 Tworzenie pokazu slajdów
- 64 Sprawdzanie stanu pamięci
- 65 Dźwięki
- 65 Korzystanie z zawartości folderu dźwięków
- 65 Wideo
- 65 Korzystanie z opcji dostępnych po wstrzymaniu odtwarzania klipu wideo
- 66 Wysyłanie klipu wideo
- 66 Korzystanie z menu opcji wideo

UWAGA! W telefonie są opcje oznaczone jako suwaki z opisem ON/OFF. W instrukcji użyto oznaczeń **Wł. / Wył.** (**Włącz/Wyłącz**), co oznacza odpowiednio ON/OFF.

- 81 Korzystanie z funkcji iSync
81 Konwerter DivX

Internet

82 INTERNET

- 82 Przeglądarka
82 Dostęp do sieci
82 Dodawanie zakładek i korzystanie z nich
83 Korzystanie z czytnika kanałów RSS
83 Zapisywanie stron
83 Korzystanie z zapisanych stron
83 Wyświetlanie historii przeglądarki
84 Zmiana ustawień przeglądarki internetowej
84 Używanie telefonu jako modemu

Ustawienia

85 USTAWIENIA

- 85 Zmiana ustawień ekranu
85 Dostosowywanie profili
85 Zmiana ustawień telefonu
86 Zmiana ustawień ekranu dotykowego
86 Zmiana ustawień łączności
88 Korzystanie z menedżera pamięci
88 Korzystanie z trybu lotu
88 Wysyłanie i odbiór plików za pomocą łącza Bluetooth
90 Parowanie z innym urządzeniem Bluetooth
90 Korzystanie z zestawu słuchawkowego Bluetooth

91 WI-FI

92 AKCESORIA

93 USŁUGI SIECIOWE

93 DANE TECHNICZNE

94 ROZWIĄZYWANIE PROBLEMÓW

UWAGA! W telefonie są opcje oznaczone jako suwaki z opisem ON/OFF. W instrukcji użyto oznaczeń Wł. / Wył. (Włącz/Wyłącz), co oznacza odpowiednio ON/OFF.

Zapoznaj się z poniższymi wskazówkami. Ich nieprzestrzeganie może stwarzać zagrożenie lub być niezgodne z prawem.

ODDZIAŁYWANIE PROMIENIOWANIA RADIOWEGO

Informacje dotyczące oddziaływania fal radiowych oraz współczynnika SAR (ang. Specific Absorption Rate)

Telefon komórkowy KF900 zaprojektowano w sposób zapewniający zgodność z odpowiednimi wymaganiami bezpieczeństwa związanymi z oddziaływaniem fal radiowych. Te wymagania są oparte na wskazaniach naukowych określających marginesy bezpieczeństwa zapewniające ochronę wszystkich osób, bez względu na ich wiek i stan zdrowia.

- We wskazaniach związanych z oddziaływaniem fal radiowych posłużono się jednostką pomiaru znaną jako współczynnik SAR (ang. Specific Absorption Rate). Testy mierzące wartość SAR są przeprowadzane z użyciem standardowych metod, gdy telefon emituje najwyższą udokumentowaną dla niego moc promieniowania we wszystkich wykorzystywanych zakresach częstotliwości.
- Mimo iż różne modele telefonów LG mogą różnić się wartością współczynnika SAR, wszystkie zaprojektowano tak, by spełniały odpowiednie wytyczne dotyczące oddziaływania fal radiowych.

- Graniczna wartość współczynnika SAR zalecana przez organizację International Commission on Non-Ionizing Radiation Protection (ICNIRP) to 2 W/kg (wartość uśredniona dla 10 g masy ciała).
- Najwyższa wartość SAR uzyskana podczas badań tego modelu telefonu przy użyciu systemu DASY4 wynosi 0,208 W/kg (10 g) dla telefonu trzymanego przy uchu oraz 1,55 W/kg (10 g) dla telefonu noszonego blisko ciała.
- Informacja dotycząca współczynnika SAR dla osób zamieszkujących kraje i regiony, które przyjęły limit wartości SAR zalecany przez Institute of Electrical and Electronics Engineers (IEEE), wynoszący 1,6 W/kg (w odniesieniu do 1 g masy ciała).

CZYSZCZENIE I KONSERWACJA PRODUKTU

➤ **OSTRZEŻENIE:**
Korzystaj jedynie z tych baterii, ładowarek i akcesoriów dodatkowych, które zostały zatwierdzone do użytku z danym modelem telefonu. Użycie jakichkolwiek innych urządzeń dodatkowych grozi unieważnieniem homologacji i gwarancji na telefon. Może też być niebezpieczne.

- Nie rozkładaj telefonu na części. Jeśli wymagana jest naprawa, oddaj telefon do specjalistycznego punktu serwisowego.

- Zachowaj odpowiednią odległość pomiędzy telefonem a urządzeniami elektrycznymi, takimi jak telewizory, odbiorniki radiowe i komputery osobiste.
- Zachowaj odpowiednią odległość pomiędzy telefonem a źródłami ciepła, takimi jak kaloryfery czy kuchenki.
- Nie upuszczaj telefonu.
- Nie narażaj urządzenia na mechaniczne wibracje lub wstrząsy.
- Wyłączaj telefon w miejscach, w których nakazują to specjalne przepisy. Telefonu nie wolno na przykład używać w szpitalach, gdyż może on zakłócać pracę wrażliwego na promieniowanie radiowe sprzętu medycznego.
- W trakcie ładowania nie należy dotykać telefonu mokrymi rękoma. Może to spowodować porażenie prądem elektrycznym lub poważne uszkodzenie telefonu.
- Nie ładuj telefonu w pobliżu materiałów łatwopalnych, ponieważ telefon może się rozgrzać i spowodować zagrożenie pożarem.
- Do czyszczenia zewnętrznej części telefonu używaj suchej szmatki (nie korzystaj z rozpuszczalników, takich jak benzen, rozcieńczalnik lub alkohol).
- Nie należy kłaść ładowanego telefonu na materiałowych powierzchniach.
- Telefon należy ładować w pomieszczeniu o dobrej wentylacji.
- Nie narażaj urządzenia na nadmierne działanie dymu lub kurzu.
- Nie przechowuj telefonu w pobliżu kart kredytowych lub innych kart z paskiem magnetycznym, gdyż może on zmienić informacje zapisane na paskach magnetycznych.
- Nie dotykaj ekranu ostrymi przedmiotami. Może to spowodować uszkodzenie telefonu.
- Unikaj kontaktu telefonu z cieczami lub wilgocią.
- Ostrożnie korzystaj z akcesoriów, takich jak słuchawki. Nie dotykaj anteny bez potrzeby.

EFEKTYWNE KORZYSTANIE Z TELEFONU

URZĄDZENIA ELEKTRONICZNE

Wszystkie telefony mogą powodować zakłócenia, które mogą negatywnie wpłynąć na działanie znajdujących się w pobliżu urządzeń.

- Nie używaj telefonu komórkowego w pobliżu sprzętu medycznego bez zgody personelu placówki. Nie umieszczaj telefonu w pobliżu rozrusznika serca, np. w kieszeni na piersi.
- Telefony komórkowe mogą zakłócać pracę niektórych aparatów słuchowych.
- Telefony komórkowe mogą powodować niewielkie zakłócenia pracy odbiorników telewizyjnych, radiowych, komputerów itp.

BEZPIECZEŃSTWO NA DRODZE

Zapoznaj się z lokalnymi przepisami dotyczącymi korzystania z telefonów komórkowych podczas kierowania pojazdem.

- Podczas kierowania pojazdem nie trzymaj telefonu w ręce.
- Skup się na kierowaniu pojazdem.
- Korzystaj z zestawu głośnomówiącego lub słuchawkowego, jeśli jest dostępny.
- Jeśli wymagają tego warunki panujące na drodze, przed wykonywaniem lub odebraniem połączenia należy zjechać na pobocze i zaparkować pojazd.
- Fale radiowe mogą negatywnie wpłynąć na pracę niektórych systemów elektronicznych w pojeździe, np. odtwarzaczy samochodowych i systemów bezpieczeństwa.
- Jeśli pojazd jest wyposażony w poduszkę powietrzną, nie należy jej blokować przez zainstalowane na stałe lub przenośne urządzenia bezprzewodowe. Może to spowodować awarię poduszki powietrznej, a tym samym poważne obrażenia ciała wywołane nieprawidłowym działaniem.
- Słuchając muzyki na zewnątrz pomieszczeń, ustawiaj głośność na umiarkowanym poziomie, aby słyszeć dźwięki z otoczenia. Jest to wyjątkowo ważne w pobliżu dróg.

ZAPOBIEGANIE USZKODZENIU SŁUCHU

Uszkodzenie słuchu może nastąpić w wyniku długotrwałego oddziaływania dźwięku o znacznym natężeniu. Dlatego też zaleca się, aby podczas włączania lub wyłączenia telefonu nie trzymać go przy uchu. Ponadto zaleca się ustawienie głośności rozmów i muzyki na umiarkowanym poziomie.

SZKLANE ELEMENTY

Niektóre elementy telefonu są wykonane ze szkła. Szkło może ulec stłuczeniu w przypadku upuszczenia telefonu na twardą powierzchnię lub uderzenia ze znaczną siłą. W takim wypadku nie dotykaj go ani nie próbuj go samodzielnie usunąć. Nie korzystaj z telefonu do momentu wymiany uszkodzonego elementu przez autoryzowany serwis.

OBSZAR PRAC Z UŻYCIEM MATERIAŁÓW WYBUCHOWYCH

Nie korzystaj z telefonu podczas trwania prac z użyciem materiałów wybuchowych. Stosuj się do ograniczeń i postępuj zgodnie z wszelkimi przepisami.

MIEJSCA ZAGROŻONE WYBUCEM

- Nie korzystaj z telefonu na stacji benzynowej.
- Nie korzystaj z telefonu w pobliżu zbiorników paliwa lub substancji chemicznych.
- Nie przewoź ani nie przechowuj łatwopalnych gazów, cieczy lub materiałów wybuchowych w schowku samochodowym, w którym znajduje się telefon komórkowy i akcesoria.

W SAMOLOCIE

Urządzenia bezprzewodowe mogą powodować zakłócenia w samolocie.

- Przed wejściem na pokład samolotu wyłącz telefon komórkowy.
- Nie korzystaj z telefonu przed rozpoczęciem lotu bez zgody załogi.

DZIECI

Przechowuj telefon w bezpiecznym miejscu, niedostępnym dla małych dzieci. Telefon zawiera drobne części, które w przypadku włożenia do ust stwarzają niebezpieczeństwo zadławienia.

POŁĄCZENIA ALARMOWE

Funkcja połączeń alarmowych może nie być dostępna we wszystkich sieciach telefonii komórkowej. Z tego względu w przypadku konieczności wezwania pomocy nie należy polegać wyłącznie na telefonie. Szczegółowe informacje można uzyskać u lokalnego operatora sieci.

OBSŁUGA BATERII

- Bateria nie musi być całkowicie rozładowana przed rozpoczęciem ładowania. W przeciwieństwie do innych baterii nie istnieje efekt pamięci, który mógłby spowodować mniejszą wydajność baterii.
- Używaj wyłącznie baterii i ładowarek firmy LG. Ładowarki firmy LG zostały zaprojektowane tak, aby maksymalnie wydłużyć czas eksploatacji baterii.
- Nie rozkładaj baterii na części ani nie wywołuj zwarcia.
- Utrzymuj metalowe styki baterii w czystości.
- Baterię należy wymienić, jeśli nie działa w sposób zadowalający. Baterię można ładować setki razy zanim konieczna będzie jej wymiana.
- Jeśli bateria nie była używana przez dłuższy czas, naładuj ją, aby maksymalnie zwiększyć jej przydatność.
- Nie narażaj ładowarki na bezpośrednie działanie promieni słonecznych ani nie korzystaj z niej w warunkach wysokiej wilgotności, np. w łazience.

- Nie zostawiaj baterii w gorących lub zimnych miejscach. Może to spowodować spadek wydajności baterii.
- Wymiana baterii na baterię nieprawidłowego typu stwarza ryzyko eksplozji.
- Utylizacja zużytych baterii powinna odbywać się zgodnie z instrukcją producenta. Jeżeli to możliwe, należy ją poddać recyklingowi. Nie wyrzucaj baterii razem ze zwykłymi odpadami.
- W razie konieczności wymiany baterii zanieś ją do lokalnego punktu serwisowego LG Electronics lub sprzedawcy w celu uzyskania pomocy.
- Po pełnym naładowaniu telefonu zawsze odłącz ładowarkę od gniazdka elektrycznego, aby ładowarka nie zużywała niepotrzebnie energii.

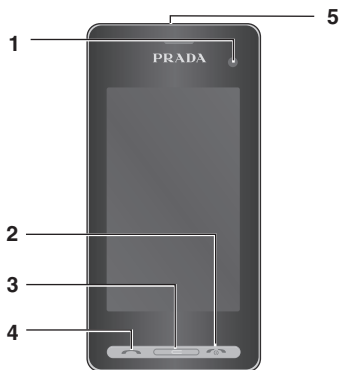

OPIS TELEFONU

1. OBIEKTYW APARATU WEWNĘTRZNEGO

2. KLAWISZ KOŃCZENIA/ZASILANIA

- Zakończenie lub odrzucenie połączenia. Włączanie/wyłączanie telefonu. Pojedyncze naciśnięcie powoduje powrót do ekranu gotowości.

3. KLAWISZ WYCZYŚĆ

4. KLAWISZ POŁĄCZENIA

- Wybieranie numerów i odbieranie połączeń przychodzących.

Umieszczenie na telefonie ciężkiego obiektu lub siadanie na nim, gdy znajduje się w kieszeni, może uszkodzić ekran LCD telefonu i zakłócić funkcjonowanie ekranu dotykowego.

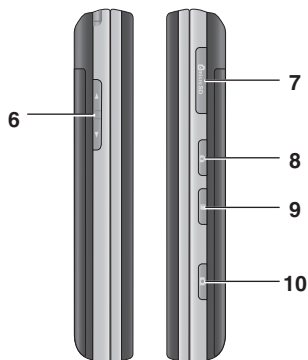

5. GNIAZDO ŁADOWARKI, PRZEWODU USB, ZESTAWU GŁOŚNOMÓWIĄCEGO/ SŁUCHAWKOWEGO

Aby podłączyć przewód USB, odczekaj, aż telefon włączy się i zgłosi się w sieci.

6. KLAWISZE BOCZNE

- **Podczas bezczynności ekranu:** głośność dzwonka, dźwięku reakcji panelu dotykowego oraz dźwięków klawiszy.
- **Podczas połączenia:** głośność słuchawki.

7. GNIAZDO KARTY PAMIĘCI MICRO SD

8. KLAWISZ BLOKOWANIA/ ODBLOKOWYWANIA

9. KLAWISZ WIELOZADANIOWOŚCI

10. KLAWISZ APARATU

WIDOK OTWARTEGO TELEFONU



KLAWISZ WYCZYŚĆ

◦ Każde naciśnięcie powoduje usunięcie jednego znaku. Naciśnięcie i przytrzymanie powoduje usunięcie całej wpisanej treści.

KLAWISZ ENTER

KLAWISZ SYMBOLU

Wprowadzanie symboli.

ZMIANA TRYBU TEKSTU

(Wielkie/małe litery)

KLAWIATURA ALFANUMERYCZNA

KLAWISZ SPACJI

Służy do wprowadzania spacji podczas edycji.

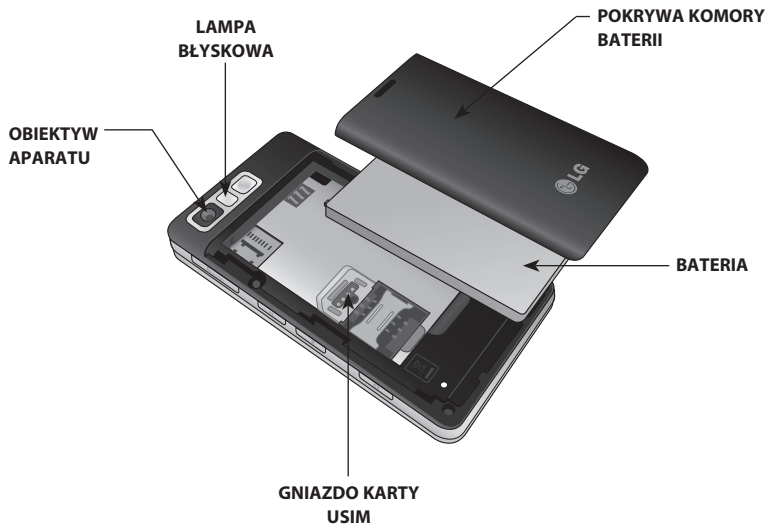

INSTALACJA KARTY SIM I BATERII

1. ZDEJMIJ POKRYWĘ KOMORY BATERII.

W celu zdjęcia pokrywy komory baterii, delikatnie przesun ją ku dołowi.



2. WYJMIJ BATERIĘ

Podnieś dolną część baterii ku górze i wyjmij ją z komory.



Do wyjmowania baterii nie należy używać paznokci.

Nie należy wyjmować baterii, gdy telefon jest włączony, gdyż może to spowodować jego uszkodzenie.

3. WŁÓŻ KARTĘ USIM

Wsuń kartę USIM w uchwyt. Upewnij się, że miejsce styku karty (w kolorze złotym) jest zwrócone w dół. Aby wyjąć kartę SIM, pociągnij ją delikatnie w przeciwnym kierunku.



4. WŁÓŻ BATERIĘ

Wsuń górną część baterii w górną krawędź komory. Upewnij się, że styki baterii dotykają blaszek w telefonie. Dociśnij dolną część baterii.



5. ZAŁÓŻ POKRYWĘ

Umieść pokrywę na baterii i przesunij ją ku górze aż do zatrzaśnięcia.

6. ŁADOWANIE TELEFONU

Otwórz pokrywę gniazda ładowarki znajdującego się na górze telefonu KF900. Włóż wtyk ładowarki do gniazda telefonu i podłącz ją do sieci. Telefon KF900 powinien być ładowany do momentu wyświetlenia na ekranie komunikatu „Bateria naładowana”.



KARTA PAMIĘCI

INSTALACJA KARTY PAMIĘCI

Karty pamięci umożliwiają zwiększenie ilości pamięci dostępnej w telefonie.

1. Otwórz pokrywę gniazda karty pamięci znajdującego się po prawej stronie telefonu.
2. Wsuwaj kartę pamięci do gniazda aż znajdzie się na swoim miejscu (usłyszysz kliknięcie). Miejsce styku karty (w kolorze złotym) musi być zwrócone do dołu.





Nie należy wyjmować karty pamięci podczas gdy wykonywany jest zapis lub odczyt. Może to spowodować utratę danych a nawet uszkodzenie nośnika.

Aby zmienić domyślne miejsce przechowywania danych, w menu Ustawienia telefonu otwórz Menedżera pamięci i wybierz opcję Pamięć domyślna.

Jeśli na karcie pamięci znajdują się pliki, zostaną one automatycznie umieszczone we właściwych folderach, np. klipy wideo zostaną zapisane w folderze Wideo.

FORMATOWANIE KARTY PAMIĘCI

Karta pamięci może już być sformatowana. W przeciwnym wypadku kartę należy sformatować przed użyciem.

1. Na ekranie gotowości wybierz ikonę , następnie dotknij opcji  **Ustawienia** i wybierz pozycję **Ustawienia telefonu**.
2. Dotknij opcji **Menedżer pamięci**, a następnie wybierz **Pamięć zewnętrzna**.
3. Dotknij opcji **Formatuj** i potwierdź swój wybór.
4. Po wprowadzeniu hasła, jeśli zostało ono ustawione, karta zostanie sformatowana i będzie gotowa do użytku.

PRZENOSZENIE KONTAKTÓW

Aby przenieść kontakty z karty USIM do telefonu:

1. Na karcie **Połączenie** wybierz opcję **Kontakty**, a następnie **Ustawienia**.
2. Dotknij polecenia **Kopiuj**.
3. Wybierz opcję **Z SIM do telefonu**.
4. Wybierz opcję **Zaznacz wsz** lub wybierz kolejno nazwy i dotknij **OK**.

W przypadku pozostawienia telefonu KF900 w stanie bezczynności na wyświetlaczu pojawi się ekran główny. Ekran główny umożliwia dostęp do wszystkich opcji menu, szybkie nawiązanie połączenia, wgląd w informacje o stanie telefonu, a także dostęp do wielu innych funkcji.

WSKAZÓWKI DOTYCZĄCE EKRANU DOTYKOWEGO

Ekran główny pozwala także doskonale opanować umiejętność obsługi ekranu dotykowego.

Aby zaznaczyć element, dotknij precyzyjnie jego ikony. Telefon KF900 delikatnie wibruje, gdy wykryje dotknięcie opcji na ekranie. Aby przewijać listy, dotknij ostatniej widocznej pozycji i przesunij palec w górę ekranu. Lista przesunie się do góry i ukażą się kolejne pozycje.

- Nie jest konieczne zbyt silne naciskanie – ekran dotykowy jest wystarczająco czuły, by wykryć delikatne, ale zdecydowane dotknięcie.
- Do dotykania opcji używaj opuszki palca. Uważaj, aby nie dotknąć żadnych innych klawiszy w pobliżu.
- Gdy podświetlenie ekranu jest wyłączone, naciśnij klawisz blokowania/odblokowania po prawej stronie, aby przywrócić ekran główny.

- Nie przykrywaj ekranu etui ani innym materiałem, ponieważ ekran dotykowy nie będzie wtedy działał.



KLAWISZE SZYBKIEGO DOSTĘPU

Klawisze szybkiego dostępu umożliwiają łatwy dostęp do najczęściej używanych funkcji telefonu za pomocą jednokrotnego dotknięcia ekranu.



Dotknij tej ikony, aby wyświetlić klawiaturę dotykową. Wprowadź numer jak za pomocą zwykłej klawiatury numerycznej i dotknij ikony **Połącz** lub naciśnij klawisz



Dotknij tej ikony, aby otworzyć menu **Kontakty**. Aby wyszukać numer w celu nawiązania z nim połączenia, wprowadź nazwę kontaktu za pomocą klawiatury dotykowej. Możesz również tworzyć nowe kontakty i modyfikować istniejące. Szczegółowe informacje znajdują się na stronie 31.



Dotknij tej ikony, aby uzyskać dostęp do menu **Wiadomości**. Szczegółowe informacje znajdują się na stronie 35.



Dotknij tej ikony, aby otworzyć główne menu, który dzieli się na cztery podmenu. Dotknięcie pionowej zakładki dowolnego podmenu spowoduje wyświetlenie dalszych opcji.

WSKAZÓWKI UŁATWIAJĄCE KORZYSTANIE Z EKRA DOTYKOWEGO

Model LG KF900 to prawdziwe dzieło sztuki, które łączy stylowe wzornictwo z inteligentnym ekranem LCD dającym krystalicznie czysty obraz. Dotykowy, interaktywny ekran LCD sprawia, że obsługa jest niezwykle wygodna.

Bezpośrednie uruchamianie menu głównych

Zwykłe dotknięcie ekranu umożliwia otwieranie oraz korzystanie z menu

Wybieranie, Wiadomości i Kontakty, jak również na dostęp do głównego menu.

Wskazówki dotyczące ekranu dotykowego

Po odblokowaniu ekranu przełączy się on w tryb interaktywnej klawiatury ekranu dotykowego.

Aby wybrać element, dotknij odpowiedniej ikony. Telefon KF900 delikatnie wibruje, gdy wykryje dotknięcie opcji na ekranie.



















Klawisze szybkiego dostępu

PASEK STANU

Pasek stanu zawiera ikony informujące m.in. o sile sygnału, nowych wiadomościach i stanie baterii, a także informujące, czy połączenie Bluetooth lub GPRS jest aktywne.

W tabeli poniżej wyjaśniono znaczenie ikon, które mogą się pojawić na pasku stanu.

Ikona	Opis
	Wielozadaniowość
	Siła sygnału sieci (zmienna liczba kresek)
	Brak sygnału sieci
	Poziom naładowania baterii
	Bateria rozładowana.
	Nowa wiadomość tekstowa
	Wiadomość MMS
	Nowa wiadomość głosowa
	Brak miejsca na wiadomości
	Wysłanie wiadomości nieudane
	Ustawiono alarm
	Aktywny profil Normalny
	Aktywny profil Na zewnątrz

Ikona	Opis
	Aktywny profil Milczy
	Połączenia są przekierowywane
	Aktywna łączność EDGE
	Roaming
	Tryb lotu włączony
	Aktywna łączność Bluetooth
	Ustawiono termin
	Pamięć zewnętrzna w użyciu
	Aktywna łączność HSDPA
	Odtwarzanie pliku MP3
	Wstrzymano odtwarzanie pliku MP3
	WiFi włączone

ZMIANA STATUSU Z POZIOMU PASKA STANU

Dotknij ikony reprezentującej bieżące ustawienie na pasku stanu. Zostanie wyświetlony Raport stanu. Raport stanu wyświetla aktualną godzinę, sieć, dane sieci, stan baterii, pamięci telefonu, pamięci zewnętrznej, profilu, MP3, połączenia Bluetooth oraz połączenia Wi-Fi. Można za jego pomocą ustawić typ profilu, włączyć/wstrzymać odtwarzanie plików MP3 oraz włączyć/wyłączyć połączenia Bluetooth i Wi-Fi.

KORZYSTANIE Z FUNKCJI WIELOZADANIOWOŚĆ

Naciśnij boczny klawisz , aby otworzyć menu **Wielozadaniowość**. To menu pozwala na wyświetlenie wszystkich działających aplikacji i umożliwia dostęp do nich za pomocą pojedynczego dotknięcia.

Z poziomu dowolnej aplikacji naciśnij klawisz Wielozadaniowość, a następnie wybierz opcję Ekran główny, aby powrócić do ekranu głównego bez zamykania aplikacji.

W przypadku aplikacji działających w tle (np. gra lub radio FM) na pasku stanu pojawi się ikona .

Na ekranie gotowości dotknij ikony ☎, aby otworzyć **Menu główne**. Z tego poziomu można uzyskać dostęp do kolejnych poziomów menu: **Połączenia, Rozrywka, Narzędzia i Ustawienia**.



Połączenia

- 1 Wybieranie
- 2 Szybkie wybieranie
- 3 Kontakty
- 4 Historia połączeń
- 5 Nowa wiadomość
- 6 Nowy e-mail
- 7 Odebrane
- 8 Wiadomości



Rozrywka

- 1 Galeria
- 2 Moje pliki
- 3 Aparat
- 4 Kamera
- 5 Studio wideo
- 6 Muzyka
- 7 Radio FM
- 8 Gry i aplikacje



Narzędzia

- 1 Internet
- 2 Czas globalny
- 3 Terminarz
- 4 Alarmy
- 5 Notatka
- 6 Dyktafon
- 7 Narzędzia
- 8 Usługi SIM*







Ustawienia

- 1 Profile
- 2 Ustawienia ekranu
- 3 Ustawienia telefonu
- 4 Ustawienia połączeń
- 5 Ust. wysw. dotykowego
- 6 Łączność
- 7 Bluetooth
- 8 Wi-Fi





* Nazwa zależna od operatora

POŁĄCZENIA

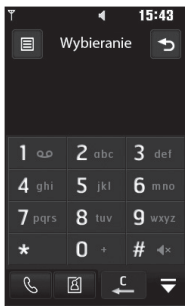
NAWIĄZYWANIE POŁĄCZENIA GŁOSOWEGO LUB WIDEOROZMOWY

1. Dotknij ikony , aby otworzyć klawiaturę.
2. Wprowadź numer za pomocą klawiatury.
Aby skasować cyfrę, naciśnij klawisz  Wyczyść.
3. Aby nawiązać połączenie, naciśnij klawisz .
4. Aby zakończyć rozmowę, naciśnij klawisz .





- : Nawiązywanie połączenia głosowego
- : Nawiązywanie połączenia wideo
- : Usuwanie liczby lub znaku
- : Zamknięcie klawiatury dotykowej

Aby wprowadzić znak + w celu nawiązania połączenia międzynarodowego, dotknij ikony  przez dwie sekundy.

Dotknij klawisz blokowania/ odblokowywania, aby zablokować ekran dotykowy i zapobiec przypadkowemu nawiązaniu połączenia.

Opcje Wyślij wiadomość, Zapisz numer oraz Szukaj można wybrać, dotykając ikony .

ZMIANA USTAWIENÍ WYŚWIETLANIA KŁAWIATURY DOTYKOWEJ

1. Dotknij ikony , aby otworzyć klawiaturę.
2. Dotknij ikony  i wybierz opcję **Ustawienia ekranu wybierania**, aby zmienić opcje wyświetlania klawiatury dotykowej.
3. Można zmienić styl, rozmiar oraz kolor czcionki.

NAWIĄZYWANIE POŁĄCZENIA Z JEDNYM Z KONTAKTÓW

1. Z poziomu ekranu gotowości dotknij ikony  lub dotknij opcji **Kontakty** na karcie **Połączenie**, aby otworzyć książkę adresową.
2. Dostępne opcje to **Dodaj kontakt**, **Wyszukaj wiadomość**, **Usuń**, **Szybkie wybieranie**, **Moja wizytówka**, **Szukaj według grup**, **Sortuj według**, **Filtr**, **Wyślij**

wszyst. kontakty przez Bluetooth oraz **Usuń wszystko.**

3. W celu wyszukania kontaktu dotknij pozycji **Nazwa**, aby wprowadzić kilka pierwszych liter nazwy kontaktu, z którym ma zostać nawiązane połączenie.
4. Wybierz żądany kontakt z wyświetlonej listy, a następnie wybierz numer, jeśli dla tego kontaktu zapisano ich więcej.
5. Dotknij ikony **Połącz.**

Istnieje możliwość wyszukiwania kontaktów z poziomu ekranu połączenia. Dotknij ikony  i wybierz polecenie **Idź do kontaktów**. Następnie można przewijać listę kontaktów lub wprowadzić pierwsze litery nazwy kontaktu, aby przefiltrować listę.

ODBIERANIE I ODRZUCANIE POŁĄCZENIA

Gdy dzwoni telefon, naciśnij klawisz  w celu odebrania połączenia.

Dotknij ikony ) , aby wyciszyć dźwięk dzwonnka. Ta funkcja bywa bardzo pomocna, jeśli na przykład użytkownik przed spotkaniem zapomniał o zmianie profilu na Milczy.

Naciśnij klawisz  , aby odrzucić połączenie przychodzące.



Regulowanie głośności połączenia

Aby dostosować głośność podczas połączenia, użyj klawisza strzałki w górę lub w dół znajdującego się po lewej stronie telefonu.





Szybkie wybieranie

Często wybierane kontakty można przypisać do numerów szybkiego wybierania.

1. Z poziomu ekranu gotowości dotknij ikony , aby otworzyć menu.
2. Dotknij opcji **Szybkie wybieranie**.
3. Poczta głosowa jest już przypisana do numeru szybkiego wybierania 1. Tego ustawienia nie można zmienić. Dotknij innego dowolnego numeru, aby przypisać do niego kontakt.
4. Zostanie otwarta książka adresowa. Wybierz kontakt, który ma zostać przypisany do tego numeru, dotykając jego nazwy. Wybierz numer domyślny jeśli do kontaktu przypisano ich więcej niż jeden.

Aby nawiązać połączenie z numerem szybkiego wybierania, na ekranie gotowości wybierz ikonę , a następnie naciśnij i przytrzymaj przypisany numer do momentu wyświetlenia kontaktu na ekranie. Połączenie zostanie nawiązane automatycznie, bez konieczności naciśnięcia klawisza .

Nawiązywanie drugiego połączenia

1. W trakcie pierwszego połączenia dotknij ikony .
2. Wybierz numer lub wyszukaj kontakt (szczegółowe informacje znajdują się w punkcie **Nawiązywanie połączenia głosowego lub wideorozmowy** na stronie 25).
3. Naciśnij klawisz , aby nawiązać połączenie.
4. Oba połączenia zostaną wyświetlone na ekranie połączenia. Pierwsze połączenie zostanie zawieszono.
5. Aby przełączać się pomiędzy połączeniami, dotknij ikony  i wybierz opcję **Przełącz połączenie** lub naciśnij numer zawieszonoego połączenia.
6. Aby zakończyć jedno lub oba połączenia, naciśnij klawisz  i wybierz polecenie **Zakończ**, a następnie **Wszystkie**, **Zawieszono** lub **Aktywne**.

Połączenia można powiązać, korzystając z polecenia Dołącz. Sprawdź, czy operator sieci obsługuje połączenia konferencyjne.

Opłata pobierana jest za każde z nawiązywanych połączeń.



Wyłączanie wybierania tonowego (DTMF)

Wybieranie DTMF pozwala na użycie poleceń numerycznych do nawigacji między opcjami menu w przypadku połączeń z serwisami automatycznymi. Domyślnie wybieranie DTMF jest włączone.

Aby je wyłączyć w trakcie trwania połączenia (na przykład, aby zanotować numer telefonu), dotknij ikony  i wybierz polecenie DTMF wyłączony.

Wyświetlanie historii połączeń

Aby przewijać listę opcji, dotknij ostatniej widocznej pozycji i przesunąć palec w górę ekranu. Lista przesunie się do góry i ukaza się kolejne pozycje.

Dotknij ikony  i wybierz zakładkę  **Połączenie**, a następnie dotknij opcji **Historia połączeń**.



Wybierz typ połączeń do wyświetlenia:

- **Wszystkie:** zostanie wyświetlona pełna lista wszystkich połączeń nawiązanych, odebranych i nieodebranych.
- **Wybrane:** wyświetlona zostanie lista wszystkich wybieranych numerów telefonów.
- **Odebrane:** wyświetlona zostanie lista wszystkich połączeń odebranych.
- **Nieodebrane:** zostanie wyświetlona lista wszystkich nieodebranych połączeń.

Z poziomu dowolnego rejestru połączeń dotknij ikony  oraz opcji Usun wszystko, aby usunąć wszystkie zapisane pozycje.

Dotknij dowolnej pozycji rejestru połączeń, aby wyświetlić datę, czas i długość połączenia.



Korzystanie z funkcji przekazywania połączeń

1. Dotknij ikony , a następnie wybierz kolejno opcję  **Ustawienia** i **Ustawienia połączeń**.
2. Wybierz kolejno opcje **Przekierowania** oraz **Połączenia wideo** i/lub **Połączenia głosowe**.
3. Wybierz opcję przekazywania wszystkich połączeń (**Wszystkie**), w przypadku gdy linia jest zajęta (**Przy zajętości**), gdy nie można odebrać połączenia (**Brak odpowiedzi**) lub gdy telefon jest poza zasięgiem (**Niedostępne**).
4. Wybierz czy chcesz przekazywać połączenia **Do centrum poczty głosowej** czy **Do innego numeru**. W przypadku wyboru drugiej opcji wpisz numer przy pomocy klawiatury lub wyszukaj w książce adresowej.
5. Wybierz opcję **Zażądaj**, aby włączyć funkcję.

Za przekierowania połączeń są pobierane opłaty. Szczegółowe informacje można uzyskać u operatora sieci.



Aby wyłączyć wszystkie przekierowania, z menu Przekierowania wybierz opcję Wyłącz wszystko.

Korzystanie z funkcji blokowania połączeń

1. Dotknij ikony , a następnie wybierz kolejno opcję  **Ustawienia** i **Ustawienia połączeń**.
2. Wybierz kolejno opcje **Blokowanie połączeń** oraz **Połączenia wideo i/lub Połączenia głosowe**.
3. Wybierz dowolną lub wszystkie sześć opcji: **Wychodzące**
Wychodzące międzynarodowe
Wych. z wyjątkiem kraju macierzystego
Przychodzące
Przychodzące, gdy w roamingu
4. Wprowadź hasło funkcji blokowania połączeń. Skontaktuj się z operatorem, aby sprawdzić, czy ta usługa jest dostępna.

Wybierz opcję **Numerы ustalone**, aby utworzyć listę numerów, które mogą być wybrane z telefonu. W tym celu wymagany jest kod PIN2 od operatora. Z telefonu będzie można wybierać jedynie numery zawarte na liście numerów ustalonych.



Zmiana ogólnych ustawień połączeń

1. Dotknij ikony , a następnie wybierz kolejno opcję  **Ustawienia** i **Ustawienia połączeń**.
2. Wybierz opcję **Ustawienia wspólne**.
Z poziomu tego menu można zmieniać ustawienia następujących funkcji:
 - **Odrzucanie połączeń:** przesunij przełącznik, aby zaznaczyć opcję Lista odrzuconych. Dotknięcie pola tekstowego pozwala wybrać **Wszystkie**, **Kontakty**, **Grupy**, **Niezarejestrowane** (nieznajdujące się na liście kontaktów) lub **Brak ID abonenta** (nieznajdujące się na liście kontaktów). Dotknij opcji **Zapisz** w celu zachowania wprowadzonych zmian.
 - **Wyślij mój numer:** umożliwia określenie, czy numer ma być wyświetlany u osoby, z którą nawiązujesz połączenie.
 - **Auto. ponawianie:** przesunij przełącznik w prawo, aby wybrać opcję **Wł.**, lub w lewo, aby wybrać opcję **Wył.**
 - **Tryb odbioru:** umożliwia określenie, czy połączenia mają być odbierane tylko za pomocą klawisza odbioru, czy też przy użyciu dowolnego klawisza.
 - **Sygnal co 1 min:** przesunij przełącznik w prawo, aby wybrać opcję **Wł.**, co spowoduje, że po upływie każdej minuty połączenia słyszalny będzie sygnał dzwinkowy.

- **Tryb odbioru BT:** wybierz opcję **Zestaw BT**, aby odbierać połączenia za pomocą zestawu słuchawkowego Bluetooth, lub opcję **Telefon**, aby do odebrania połączenia konieczne było naciśnięcie klawisza na telefonie.
- **Zapisz nowy numer:** wybierz opcję **Tak**, aby po połączeniu z nowym numerem automatycznie dodawać go do listy kontaktów.

Aby przewijać listę opcji, dotknij ostatniej widocznej pozycji i przesuń palec w górę ekranu. Lista przesunie się do góry i ukazać się kolejne pozycje.

Zmiana ustawień wideorozmowy



1. Dotknij ikony , a następnie wybierz kolejno opcję  **Ustawienia i Ustawienia połączeń**.
2. Dotknij opcji **Ust. wideorozmów**.
3. Określ, czy chcesz korzystać z opcji **Użyj obrazu pryw.** a następnie wybierz ten obraz i/lub włącz opcję **Lustro**.

KONTAKTY

Wyszukiwanie kontaktu



Istnieją dwie metody wyszukiwania kontaktów:

Z poziomu ekranu gotowości

1. Dotknij ikony  na ekranie gotowości, aby otworzyć książkę adresową. Dotknij pola **Nazwa** i zacznij wprowadzać nazwę szukanego kontaktu. Aby skasować literę naciśnij klawisz **Czyść** .
2. Wybierz żądany kontakt a następnie dotknij opcji **Połącz** lub naciśnij klawisz , aby nawiązać połączenie.

Można wyszukiwać kontakty według grup, wybierając opcję Grupy. Spowoduje to wyświetlenie listy wszystkich grup.

Z poziomu menu głównego

1. Dotknij ikony , a następnie wybierz  **Połączenie**.
2. Dotknij opcji **Kontakty** a następnie **Wyszukaj**. Dotknij pole **Nazwa** i zacznij wprowadzać nazwę szukanego kontaktu.
3. W książce telefonicznej zostanie wyświetlona lista kontaktów odpowiadających wprowadzonym literom.

Aby przewijać listę kontaktów, dotknij ostatniej widocznej pozycji i przesunij palec w górę ekranu. Lista przesunie się do góry i ukażą się kolejne pozycje.

Dodawanie nowego kontaktu

1. Z poziomu ekranu gotowości dotknij ikony  i wybierz opcję **Dodaj kontakt**.
2. Za pomocą opcji **Zapisz** w określ miejsce, gdzie ma być zapisany kontakt.
3. Wprowadź imię i nazwisko nowego kontaktu. Nie trzeba wprowadzać obydwu danych, wystarczy wpisać samo imię lub nazwisko.
4. Wprowadź do pięciu różnych numerów i określ typ każdego z nich. Dostępne opcje to: **Komórka**, **Dom**, **Biuro**, **Pager**, **Faks**, **WT** oraz **Ogólny**. Dotknij **Zamknij**.
5. Dodaj adres e-mail.
6. Przypisz kontakt do jednej lub kilku grup. Dostępne opcje to: **Bez grupy**, **Rodzina**, **Przyjaciele**, **Znajomi**, **Szkoła** lub **VIP**.
7. Możesz również dodać inne ustawienia i informacje o kontakcie w polach **Dźwięk dzwonka**, **Urodziny**, **Rocznica**, **Strona domowa**, **Adres domowy**, **Nazwa firmy**, **Zawód**, **Adres firmy** oraz **Notatka**.
8. Dotknij opcji **Zapisz**, aby zapisać kontakt.

Istnieje możliwość tworzenia własnych grup kontaktów — patrz punkt Tworzenie grupy na stronie 32.



Opcje kontaktów

Podczas przeglądania kontaktów można wykonać wiele czynności. Poniżej opisano sposoby dostępu do menu opcji i korzystania z niego:

1. Otwórz kontakt, którego chcesz użyć. Patrz punkt **Wyszukiwanie kontaktu** na stronie 31.
2. Z tego poziomu można bezpośrednio zainicjować połączenie lub wysłać wiadomość.
3. Naciśnij klawisz , aby otworzyć listę opcji. Dostępne są następujące polecenia:
 - **Wideorozmowa:** nawiązywanie wideorozmowy z kontaktem.
 - **Edytuj:** zmiana danych kontaktu.
 - **Usuń:** usunięcie kontaktu. Dotknij opcji **Tak**, aby potwierdzić zamiar usunięcia kontaktu.
 - **Kopiuj lub przenieś na kartę SIM/do telefonu:** umożliwiają przeniesienie lub skopiowanie danych kontaktu na kartę SIM lub do telefonu (w zależności od tego, gdzie zostały pierwotnie zapisane).
 - **Wyślij wizytówkę:** umożliwiają wysłanie szczegółowych danych kontaktu do innej osoby w postaci wizytówki. Wybierz, czy wysłać jako **SMS, MMS, E-mail** czy przez **Bluetooth**.

Wyślij wiadomość – wysłanie wiadomości do kontaktu. Jeśli do kontaktu jest przypisany adres e-mail, należy wybrać, czy wysłana ma zostać wiadomość e-mail czy SMS/MMS. Szczegółowe informacje dotyczące wysyłania wiadomości znajdują się na stronie 35.

Tworzenie grupy

1. Z poziomu ekranu gotowości dotknij ikony  następnie zakładkę **Połączenie**, opcję **Kontakty** a następnie **Grupy**.
2. Dotknij ikony .
3. Wybierz polecenie **Dodaj grupę**.
4. Wprowadź nazwę i dźwięk dzwonka nowej grupy.
5. Wybierz polecenie **Zapisz**.



Usunięcie grupy nie powoduje usunięcia przypisanych do niej kontaktów. Pozostaną one w książce adresowej.

Istniejącą grupę można edytować po jej zaznaczeniu i dotknięciu ikony . Dostępne są następujące opcje: Dodaj kontakt, Zmień nazwę grupy, Usuń grupę, Dodaj uczestników, Usuń z grupy oraz Dzwonek grupy.



Zmiana ustawień kontaktów

Ustawienia kontaktów można dostosować, tak aby książka adresowa funkcjonowała zgodnie z oczekiwaniami.

Aby przewijać listę opcji, dotknij ostatniej widocznej pozycji i przesunij palec w górę ekranu. Lista przesunie się do góry i ukazać się kolejne pozycje.

1. Z poziomu ekranu gotowości dotknij kolejno ikon  i  i wybierz opcję **Ustawienia**.
 2. Z poziomu tego menu można dostosować następujące ustawienia:
 - **Ust. listy kontaktów:** umożliwiają wskazanie, skąd mają pochodzić wyświetlane kontakty: **Telefon i SIM**, tylko **Telefon** lub tylko **SIM**. Można również wybrać opcję wyświetlania jako pierwszego imienia lub nazwiska kontaktu a także funkcję klawisza szybkich poleceń.
 - **Kopiuuj:** umożliwiają skopiowanie kontaktów z karty USIM do telefonu lub z telefonu na kartę USIM. Można wybrać opcję kopiowania wszystkich lub pojedynczych kontaktów. W przypadku wybrania opcji kopiowania pojedynczych kontaktów należy kolejno wskazywać pozycje do skopiowania.
- **Przenieś:** to polecenie działa analogicznie do polecenia Kopiuuj, jednak z tą różnicą, że kontakt zostanie zapisany jedynie w lokalizacji, do której zostanie przeniesiony. Dlatego też w przypadku przeniesienia kontaktu z karty SIM do telefonu zostanie on usunięty z pamięci karty SIM.
 - **Wyślij wszyst. kontakty przez Bluetooth:** powoduje przesłanie wszystkich kontaktów do innego urządzenia za pomocą łącza Bluetooth. Wybór tej opcji spowoduje automatyczną aktywację łącza Bluetooth.
 - **Zrób kopię kontaktów:** patrz punkt **Tworzenie kopii zapasowej informacji zawartych w telefonie i ich odzyskiwanie** na stronie 79.
 - **Przywróć kontakty:** patrz punkt **Tworzenie kopii zapasowej informacji zawartych w telefonie i ich odzyskiwanie** na stronie 79.
 - **Wyczyść kontakty:** usunięcie wszystkich kontaktów z wybranej lokalizacji (telefon lub SIM). Potwierdź wybór, dotykając **Tak**, jeśli na pewno chcesz usunąć wszystkie kontakty z książki adresowej.

Wyświetlanie informacji

1. Z poziomu ekranu gotowości dotknij ikony  i opcji  **Informacje**.
2. Z poziomu tego menu można przeglądać **Numery serwisowe**, wyświetlić własny numer telefonu za pomocą opcji **Własny numer**, przejrzeć **Informacje o pamięci** (ilość pamięci pozostałej do wykorzystania) oraz wyświetlić wizytówkę za pomocą opcji **Moja wizytówka**.



Jeśli nie została jeszcze dodana własna wizytówka, można wybrać opcję **Moja wizytówka** i wprowadzić wszystkie informacje, podobnie jak w przypadku innych kontaktów. Dotknięcie polecenia **Zapisz** spowoduje zakończenie czynności.

WIADOMOŚCI

Wiadomości

W telefonie KF900 obsługa wiadomości SMS, MMS oraz e-mail jest realizowana za pomocą jednego intuicyjnego i prostego menu.

Istnieją dwa sposoby przejścia do centrum wiadomości:

1. Z poziomu ekranu gotowości dotknij ikony .
2. Na ekranie gotowości dotknij ikony , następnie wybierz opcję  **Połączenia** i **Wiadomości**.

Wysyłanie wiadomości

1. Dotknij opcji **Napisz** na karcie **Połączenie**, aby otworzyć pustą wiadomość, lub wybierz opcję **Napisz** z menu **Wiadomości**.
2. Z tego miejsca można wysłać wiadomość SMS lub MMS. Aby wysłać wiadomość e-mail, wybierz opcję **Nowy e-mail** na karcie **Połączenie** lub opcję **Napisz** a następnie **Email** w menu **Wiadomości**.
3. Dotknij opcji **Wstaw**, aby dodać **obraz**, **Wideo**, **dźwięk**, **Szablon**, **Emotikony**, **Nazwę i numer**, **Nowy slajd**, **Temat** lub **Więcej**.

4. Dotknij opcji **Odbiorca** i a następnie pola **Do(1)** w górnej części ekranu, aby wprowadzić numer odbiorcy lub dotknij ikony wyszukiwania, aby otworzyć książkę adresową. Wybierz opcję **Wyślij**. Można dodać wiele kontaktów.

Za każdą wysłaną wiadomość tekstową składającą się z do 160 znaków jest pobierana opłata. W przypadku wysyłania wiadomości do kilku odbiorców, będzie ona liczona jako kilka wiadomości.

Po dodaniu obrazu, klipu wideo lub dźwięku do wiadomości SMS zostanie ona automatycznie przekształcona w wiadomość MMS, za wysłanie której pobrana zostanie opłata według stawki dla wiadomości MMS.

Szybka odpowiedź – natychmiastowe wysyłanie odpowiedzi na wybraną wiadomość z wykorzystaniem szablonu.

Wprowadzanie tekstu

Istnieją dwa sposoby wprowadzania tekstu: Normalny tryb tekstu (z użyciem dotykowej klawiatury numerycznej) lub przy użyciu klawiatury qwerty dostępnej po rozsunięciu telefonu.

Jednorazowe dotknięcie ekranu spowoduje wyświetlenie klawiatury dotykowej.





 Dotknij, aby włączyć/wyłączyć słownik T9.



 Umożliwia wybór języka, w którym pisana jest wiadomość.

 Dotknij, aby wybrać klawiaturę z cyframi, symbolami lub literami.

Ikona  umożliwi przewijanie dostępnych rodzajów klawiatur we wszystkich trybach wprowadzania tekstu (np. wielkie lub małe litery).

Aby wprowadzić spację, dotknij pozycji . Aby usunąć znak lub zdanie, dotknij przycisku usuwania .

Aby napisać wiadomość, wystarczy dotykać kolejno żądane litery oraz symbole specjalne:

 aby przejść do trybu wielkich liter
 aby dodać spację

Słownik T9

W trybie T9 będzie widoczna ikona . Tryb T9 korzysta z wbudowanego słownika do rozpoznawania wprowadzanych słów w oparciu o sekwencje naciskanych klawiszy. Wystarczy dotknąć klawisza numerycznego odpowiadającego literze, która ma zostać wprowadzona, a słownik wyświetli przewidywane słowo.

Na przykład naciśnij kolejno klawisze 8, 3, 5, 3, 3, 6, 6, aby napisać słowo „telefon”.

Jeśli żądane słowo nie pojawi się, dotknij opcji **Przeliteruj**. W przypadku użycia opcji **Przeliteruj** można wprowadzić słowo w ręcznym trybie Abc. Słowo lub nazwa zostaną dodane do słownika.

Wprowadzanie ręczne Abc

W trybie Abc będzie widoczna ikona . W celu wprowadzenia litery w trybie Abc należy kilkakrotnie dotknąć odpowiadającej jej klawiszy. Na przykład, aby napisać słowo „witaj”, naciśnij raz klawisz 9, trzykrotnie klawisz 4, jeden raz 8, jeden raz 2 oraz jeden raz klawisz 5.

KLAWIATURA QWERTY

Wprowadzanie tekstu

Znaki alfanumeryczne można wprowadzać za pomocą klawiatury telefonu. Czynności takie, jak zapisywanie nazw w Kontaktach, pisanie wiadomości czy planowanie zdarzeń w kalendarzu, wymagają wprowadzenia tekstu. Telefon obsługuje następujące metody wprowadzania tekstu: ręczny tryb ABC oraz tryb 123.

Niektóre pola mogą umożliwiać korzystanie z tylko jednego trybu wprowadzania tekstu (np. pola numeru telefonu w książce adresowej).

Aby wprowadzić symbol w polu tekstowym, naciśnij klawisz  i wybierz symbol, a następnie dotknij **OK**.

Aby wyświetlić więcej symboli, przewiń ich listę za pomocą klawiszy nawigacyjnych. Zakończ każde słowo spacją, naciskając przycisk .

Aby usunąć znak, naciśnij przycisk .

Tryb wprowadzania tekstu za pomocą klawiatury

Gdy konieczne jest wpisanie tekstu, na przykład przy pisaniu wiadomości, domyślnym trybem klawiatury będzie tryb ABC. W miejscach wprowadzania numerów, na przykład przy nawiązywaniu połączenia, domyślnym ustawieniem klawiatury są cyfry. W trybie ABC liczby wprowadza się po uprzedniej zmianie trybu na cyfrowy przy użyciu odpowiedniego opcji lub klawisza.

Wysyłanie wiadomości e-mail z nowego konta

Aby odbierać i wysyłać wiadomości e-mail, należy skonfigurować konto e-mail (patrz poniżej).

1. Na ekranie gotowości dotknij ikony , następnie wybierz opcję **Wiadomości**.
2. Wybierz opcję **Email**, a otwarta zostanie nowa wiadomość e-mail. Można także przejść bezpośrednio do nowej wiadomości e-mail, wybierając opcję **Nowy e-mail z karty Połączenie**.
3. Wprowadź adres odbiorcy i napisz wiadomość. Możesz także dodać obrazy, klipy wideo, dźwięki oraz inne pliki.
4. Wprowadź wiadomość za pomocą klawiatury.

5. Wybierz pozycję **Wstaw**, a następnie wybierz jedną z dostępnych opcji: **Obraz/ Video/Dźwięk/UDW/Więcej (Wizytówka/ Termin/Notatka/Zadanie /Moja wizytówka/Dokumenty/Inne pliki)**.

Konfiguracja konta e-mail

Obsługa wiadomości e-mail w telefonie KF900 umożliwia kontakt z bliskimi i współpracownikami poza domem i biurem. Konfiguracja konta e-mail typu POP3 lub IMAP4 jest prosta i szybka.

Aby przewijać listę opcji, dotknij ostatniej widocznej pozycji i przesunąć palec w górę ekranu. Lista przesunie się do góry i ukazać się kolejne pozycje.

1. Na ekranie gotowości dotknij ikony , a następnie dotknij opcji **Wiadomości**.
2. Wybierz opcję **Ustawienia**.
3. Dotknij opcji **Skrzynka e-mail**, a następnie **Konta poczty e-mail**.
4. Dotknij opcji **Dodaj konto**.
5. Teraz można skonfigurować konto:
 - **Hasło**: wprowadź hasło konta.
 - **Nazwa użytkownika**: wprowadź nazwę użytkownika konta.
 - **Typ skrzynki**: wybierz typ skrzynki pocztowej: POP3 lub IMAP4.
 - **Serwer przychodzący**: wprowadź adres serwera poczty przychodzącej.
 - **Serwer wychodzący**: wprowadź adres serwera poczty wychodzącej.



- **Uwierzytel. SMTP**: określ ustawienia zabezpieczeń dla serwera poczty wychodzącej.
- **Nazwa konta**

Po wykonaniu tych czynności konto zostanie skonfigurowane i będzie wyświetlane na liście kont w folderze E-mail.

Odbieranie wiadomości e-mail

Sprawdzanie, czy są nowe wiadomości na koncie, może przebiegać automatycznie lub ręcznie. Informacje na temat włączania sprawdzania automatycznego znajdują się w punkcie **Zmiana ustawień poczty e-mail** na stronie 39.

Aby sprawdzić wiadomości ręcznie:

1. Dotknij kolejno ikony  oraz opcji **Wiadomości**.
2. Wybierz **Skrzynka e-mail**.
3. Wybierz konto, a następnie dotknij ikony .
4. Wybierz polecenie **Pobierz**, aby telefon KF900 połączył się z kontem e-mail i pobrał nowe wiadomości.

Zmiana ustawień poczty e-mail

Istnieje możliwość zmiany ustawień poczty e-mail zgodnie z własnymi preferencjami.

Aby przewijać listę opcji, dotknij ostatniej widocznej pozycji i przesunąć palec w górę ekranu. Lista przesunie się do góry i ukaza się kolejne pozycje.

1. Na ekranie gotowości dotknij ikony , a następnie dotknij opcji **Wiadomości**.
2. Wybierz opcję **Ustawienia**.
3. Po wybraniu opcji **Skrzynka e-mail** można dostosować następujące ustawienia:
 - **Konta poczty e-mail:** konfiguracja konta e-mail.
 - **Zezwalaj na wysyłanie raportu:** umożliwia określenie, czy potwierdzenia przeczytania wiadomości mają być wysyłane.
 - **Żądanie odpowiedzi:** umożliwia określenie, czy żądać wysyłania potwierżeń przeczytania wiadomości.
 - **Odstępy pobierania:** umożliwia wybranie częstotliwości sprawdzania przez telefon KF900, czy nadeszły nowe wiadomości.
 - **Liczba pobieranych:** umożliwia określenie liczby jednorazowo pobieranych wiadomości e-mail.
 - **Dołącz wiadomość do przesyłanych i odpowiedzi:** umożliwia określenie, czy oryginalne wiadomości mają być załączane w odpowiedziach.
 - **Dołączaj załączniki:** umożliwia określenie, czy załącznik z oryginału ma być dołączany

w odpowiedzi.

- **Autom. odbier. w roamingu:** umożliwia określenie, czy automatyczne pobieranie wiadomości ma pozostać włączone za granicą (w roamingu).
- **Powiadamianie o nowej wiadomości e-mail:** umożliwia określenie, czy nadejście nowych wiadomości ma być sygnalizowane.
- **Podpis:** umożliwia utworzenie podpisu do wiadomości e-mail i włączenie funkcji dołączania podpisu.
- **Ważność:** umożliwia określenie poziomu ważności tworzonych wiadomości e-mail.

Foldery wiadomości

Struktura folderów używana w telefonie KF900 jest przejrzysta i łatwa do zrozumienia.

- **Odebrane:** wszystkie odebrane wiadomości są umieszczane w folderze **Odebrane**. W tym folderze można przeglądać wiadomości, usuwać je oraz korzystać z innych funkcji. Szczegółowe informacje na ten temat znajdują się poniżej, w punkcie **Zarządzanie wiadomościami**.
- **Skrzynka e-mail:** w tej skrzynce umieszczane są wszystkie wiadomości e-mail odebrane za pomocą telefonu KF900.
- **Robocze:** w przypadku braku czasu na dokończenie wiadomości można ją zapisać w tym folderze.
- **Nadawane:** folder do tymczasowego przechowywania wiadomości w trakcie ich wysyłania.

- **Wysłane:** wszystkie wysłane wiadomości są umieszczane w tym folderze.
- **Moje foldery:** umożliwia tworzenie folderów w celu przechowywania wiadomości.

Zarządzanie wiadomościami

Folderu **Odebrane** można używać do zarządzania wiadomościami.

Aby przewijać listę opcji, dotknij ostatniej widocznej pozycji i przesunąć palec w górę ekranu. Lista przesunie się do góry i ukaza się kolejne pozycje.

1. Dotknij opcję **Wiadomości**, a następnie **Odebrane**. To menu można także otworzyć za pomocą opcji **Odebrane** na karcie **Połączenie**.
2. Dotknij ikony , a następnie wybierz jedno z poleceń:
 - **Usuń:** usunięcie zaznaczonych wiadomości.
 - **Zmień widok:** zmiana stylu wyświetlania menu.
 - **Napisz:** otwarcie nowej, pustej wiadomości lub wiadomości e-mail.
 - **Przenieś do Moich folderów:** przeniesienie zaznaczonych wiadomości do lokalizacji **Moje foldery**.
 - **Filtr:** wyświetlanie wiadomości według typu. Umożliwia to oddzielenie wiadomości SMS od MMS.
 - **Usuń wszystko:** usunięcie wszystkich wiadomości.

W przypadku wyświetlenia komunikatu Brak miejsca dla wiadomości na karcie SIM należy usunąć część wiadomości z folderu Odebrane.

W przypadku wyświetlenia komunikatu Brak miejsca na wiadomości należy usunąć wiadomości lub zapisać pliki w celu zwolnienia pamięci.

Korzystanie z szablonów

Istnieje możliwość utworzenia szablonów dla często wysyłanych wiadomości SMS oraz MMS. Niektóre szablony są już zapisane w telefonie. Można je modyfikować zgodnie z własnymi potrzebami.

1. Dotknij opcji **Wiadomości**, a następnie **Szablony**.
2. Wybierz opcję **Szablony SMS** lub **Szablony MMS**. Następnie możesz dotknąć ikony  i wybrać jedno z poleceń dotyczących szablonów: **Dodaj**, **Usuń** lub **Usuń wszystko**.

Korzystanie z emotikon

Emotikony urozmaicają i ożywiają wiadomości tekstowe. W telefonie znajdują się już najczęściej używane emotikony.

1. Wybierz menu **Wiadomości**, a następnie **Emotikony**.
2. Dotknij ikony , aby wykonać jedno z działań dotyczących emotikonów: **Dodaj**, **Usuń** lub **Usuń wszystko**.

Zmiana ustawień SMS

Ustawienia wiadomości w telefonie KF900 zostały wcześniej skonfigurowane, aby można było natychmiast wysyłać wiadomości.

Ustawienia można zmieniać zgodnie z własnymi preferencjami.

Aby przewijać listę opcji, dotknij ostatniej widocznej pozycji i przesunąć palec w górę ekranu. Lista przesunie się do góry i ukaza się kolejne pozycje.

Dotknij opcji **Wiadomości**, a następnie wybierz **Ustawienia** i **SMS**. Można zmienić następujące ustawienia:

- **Centrum SMS:** umożliwia wprowadzenie danych centrum wiadomości.
- **Raport doręczenia:** przesunąć przełącznik w prawo, aby otrzymywać potwierdzenia doręczenia wiadomości.
- **Okres ważności:** wybierz okres, przez jaki wiadomości mają być przechowywane w centrum wiadomości.
- **Typy wiadomości:** umożliwia przekształcenie tekstu na **Głos, Faks, X.400** lub **E-mail**.
- **Kodowanie znaków:** umożliwia wybór kodowania znaków. Ma to wpływ na rozmiar wiadomości i wynikające z tego opłaty.
- **Wyślij długie SMS jako:** wybierz sposób wysyłania długich wiadomości: **Kilka SMSów** lub **MMS**.

Zmiana ustawień MMS

Ustawienia wiadomości w telefonie KF900 zostały wcześniej skonfigurowane, aby można było natychmiast wysyłać wiadomości.

Ustawienia można zmieniać zgodnie z własnymi preferencjami.

Dotknij opcji **Wiadomości**, a następnie wybierz opcję **Ustawienia wiadomości** i

MMS. Można zmienić następujące ustawienia:

- **Tryb odbierania:** wybierz opcję **Sieć krajowa** lub **Sieć roamingowa**. Jeśli następnie zostanie wybrana opcja **Ręcznie**, będą wysyłane jedynie powiadomienia o wiadomościach MMS, które pozwalają na podjęcie decyzji, czy pobrać je w całości.
- **Raport doręczenia:** umożliwia zezwolenie na wysyłanie raportów doręczeń i/lub żądanie raportów doręczeń.
- **Potwierdzenie odczytu:** umożliwia zezwolenie na wysyłanie potwierdzenia odczytu wiadomości i/lub żądanie takiego potwierdzenia.
- **Ważność:** umożliwia określenie poziomu ważności wiadomości MMS.
- **Okres ważności:** umożliwia określenie czasu, przez jaki wiadomość ma być przechowywana w centrum wiadomości.
- **Czas trwania slajdu:** umożliwia określenie czasu, przez jaki slajdy mają być wyświetlane na ekranie.
- **Tryb tworzenia:** umożliwia określenie trybu wiadomości.

- **Godzina dostarczenia:** umożliwia ustawienie opóźnienia dostarczenia wiadomości.
- **Centrum MMS:** umożliwia wprowadzenie danych centrum wiadomości.

Zmiana innych ustawień

Dotknij opcji **Wiadomości**, wybierz pozycję

Ustawienia, a następnie:

- **Poczta głosowa:** dotknij ikony , aby dodać nową usługę poczty głosowej. Więcej informacji na temat oferowanych usług można uzyskać od operatora sieci.
- **Wiadomości serwisowe:** określ, czy wiadomości serwisowe mają być odbierane czy blokowane. Można również ustawić zabezpieczenia wiadomości, tworząc listy odbiorców zaufanych i niezaufanych.
- **Wiadomości sieciowe:** wybierz stan odbierania, język i inne ustawienia wiadomości sieciowych.

APARAT







Szybkie robienie zdjęć

1. Naciśnij klawisz  po prawej stronie telefonu.
2. Na ekranie pojawi się celownik aparatu.
3. Trzymając telefon poziomo, skieruj obiektyw w stronę fotografowanego obiektu.
4. Po lekkim naciśnięciu przycisku fotografowania/filmowania w środkowej części ekranu pojawi się pole ostrości.
5. Skieruj telefon tak, aby fotografowany obiekt znajdował się w polu ostrości.
6. Ustawienie ostrości aparatu na fotografowanym obiekcie jest sygnalizowane przez zmianę koloru pola ostrości na kolor zielony i przez sygnał dźwiękowy.
7. Naciśnij do końca przycisk fotografowania.

Po zrobieniu zdjęcia

Sfotografowany obraz zostanie wyświetlony na ekranie. Na dole ekranu pojawi się nazwa obrazu, a po prawej stronie zostanie wyświetlonych pięć ikon.



-  Przejdźcie bezpośrednio do galerii obrazów.
-  Dotknij tej ikony, aby wysłać zdjęcie jako wiadomość **Wiadomość**, wiadomość **e-mail** lub przez łącze **Bluetooth**.
-  Dotknij tej ikony, aby edytować zdjęcie za pomocą różnych narzędzi.
-  Dotknij tej ikony, aby ustawić zdjęcie jako tapetę.
-  Dotknij tej ikony, aby usunąć własnie wykonane zdjęcia, a następnie potwierdź wybór za pomocą opcji **Tak**. Na ekranie pojawi się celownik.
-  Dotknij tej ikony, aby zrobić kolejne zdjęcie. Bieżące zdjęcie zostanie zapisane.

Opis celownika

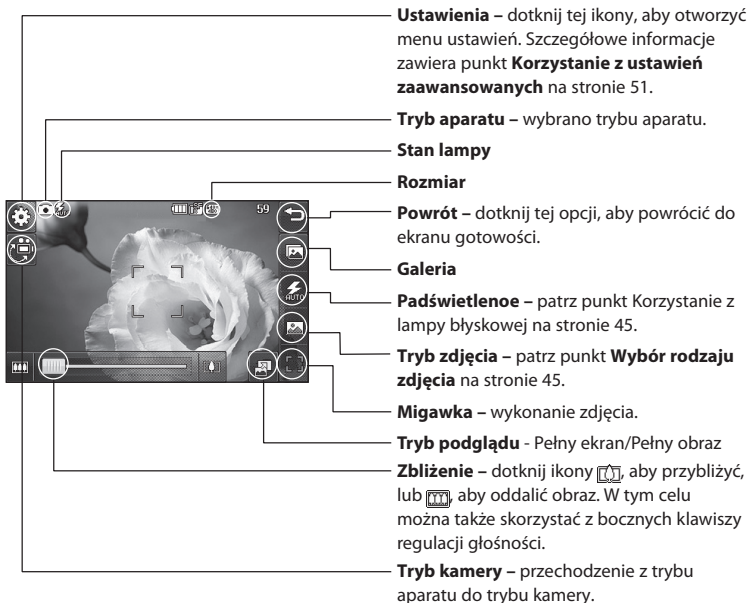

Skróty do opcji znikają automatycznie po kilku sekundach. W tym celu wystarczy dotknąć raz środka celownika. Aby przywrócić wyświetlanie opcji, należy ponownie dotknąć ekranu.

Korzystanie z lampy błyskowej

Domyślnie lampa pracuje w trybie automatycznym, ale ustawienie to można zmienić.

1. Wybierz ikonę  po prawej stronie celownika, aby przejść do podmenu lampy błyskowej.
2. Do wyboru są trzy ustawienia lampy błyskowej:
 - **Auto:** aparat oceni warunki oświetlenia wymagane do wykonania dobrego zdjęcia i w razie konieczności użyje lampy błyskowej.
 - **Zawsze włączone:** lampa błyskowa będzie zawsze włączona.
 - **Zawsze wył.:** lampa błyskowa nie będzie używana. Ta opcja jest przydatna, jeśli zależy nam na oszczędzaniu baterii.
 - **Podczas zdjęć:** lampa będzie włączana tylko podczas fotografowania.
3. Wybierz żądane ustawienie lampy błyskowej.
4. Po dokonaniu wyboru menu lampy błyskowej zostanie automatycznie zamknięte i aparat będzie gotowy do wykonania zdjęcia.
5. Wybrany tryb lampy będzie wskazywany przez ikonę stanu w polu celownika.

Wybór rodzaju zdjęcia

1. Dotknij ikony  w celu otwarcia menu dostępnych rodzajów zdjęcia.
2. Wybierz jedną z trzech opcji:
 - **Zwykłe zdjęcie:** domyślny rodzaj zdjęcia; zdjęcie wykonywane jest w zwykły sposób, zgodnie z opisem w punkcie **Szybkie robienie zdjęć**.
 - **Zdjęcia seryjne:** pozwala na automatyczne wykonanie dziewięciu zdjęć, jedno po drugim.
 - **Tryb panoramiczny:** ten tryb najlepiej nadaje się do fotografowania dużych grup ludzi lub widoku panoramicznego.

Fotografowanie w trybie zdjęć seryjnych

1. Dotknij ikony , aby zobaczyć dostępne sposoby fotografowania. Wybierz opcję **Zdjęcia seryjne**, a następnie wybierz liczbę zdjęć, które mają zostać wykonane.
2. Skieruj obiektyw na fotografowany obiekt i naciśnij przycisk fotografowania, tak jak podczas wykonywania zwykłego zdjęcia.
3. Można usuwać nieudane zdjęcia bezpośrednio po ich wykonaniu. W celu usunięcia zdjęcia dotknij jego miniatury i użyj opcji **Usuń**.

Robienie zdjęć panoramicznego



Tryb panoramiczny umożliwia uchwycenie na zdjęciu sceny o znacznej szerokości. Pozwala na wykonanie trzech zdjęć w jednej linii, a następnie ich połączenie w zdjęcie panoramiczne.

1. Dotknij ikony , aby otworzyć menu dostępnych rodzajów zdjęć, a następnie wybierz opcję **Zdjęcie panoramiczne**.
2. Wykonaj pierwsze zdjęcie tak jak zwykle. Kontur wykonanego zdjęcia ukaże się po prawej lewej celownika.
3. Podczas robienia drugiego i trzeciego zdjęcia wyrównaj kontur poprzedniego obrazu z obrazem widocznym w celowniku.
4. W galerii zdjęcia te zostaną zapisane w postaci jednego obrazu panoramicznego.

Z uwagi na rozmiar obrazu zdjęcie panoramiczne w widoku Galerii będzie widoczne jako nieco zniekształcone. Aby wyświetlić je we właściwy sposób, należy go dwukrotnie dotknąć.

Regulacja ekspozycji

Ekspozycja określa różnicę między jasnymi i ciemnymi partiami obrazu. Obraz o niskim kontraście będzie wyglądał na zamglony, natomiast obraz o wysokim kontraście będzie znacznie ostrzejszy.

1. Dotknij ikony  na celowniku, aby otworzyć menu wszystkich ustawień zaawansowanych.
2. Dotknij opcji **Ekspozycja**.
3. Przesuń wskaźnik kontrastu wzdłuż paska: w kierunku ikony  w celu uzyskania niższej ekspozycji i bardziej zamglonego obrazu lub w kierunku ikony  w celu uzyskania ostrego obrazu o wysokiej ekspozycji.

Korzystanie z ustawień zaawansowanych

Dotknij ikony  na celowniku, aby otworzyć menu wszystkich ustawień zaawansowanych.

Ustawienia podglądu

- **Ekspozycja:** Wartość ekspozycji odnosi się do ilości światła w danym ujęciu. Jeśli fotografowany obiekt ma barwę ciemniejszą niż tło, należy zwiększyć wartość ekspozycji. Jeśli fotografowany obiekt jest dużo jaśniejszy od tła, należy zmniejszyć wartość ekspozycji.
- **Rozmiar:** zmiana rozmiaru zdjęcia w celu zmniejszenia ilości zajmowanej pamięci. Patrz punkt **Zmiana rozmiaru obrazu** na stronie 48.
- **Efekt kolorystyczny:** wybór tonacji barwnej, która ma zostać użyta przy wykonywaniu zdjęcia. Patrz punkt **Wybór efektu kolorystycznego** na stronie 48.
- **Balans bieli:** dostępne opcje to: **Auto**, **Mocne światło**, **Słoneczny**, **Oświetlenie fluorescencyjne** lub **Pochmurno**.
- **Makro:** tryb do wykonywania zdjęć z niewielkiej odległości.
- **Samowyzwalacz:** umożliwia ustawienie czasu opóźnienia po naciśnięciu klawisza fotografowania/filmowania. Dostępne opcje to: **3 sekundy**, **5 sekund** lub **10 sekund**. Funkcja ta jest nieoceniona w przypadku zdjęć grupowych, na których osoba fotografująca ma również się znajdować.

- **ISO:** wartość ISO określa czułość elementu światłoczułego aparatu. Im wyższa wartość ISO, tym bardziej światłoczuły aparat. Parametr ten jest użyteczny przy słabym oświetleniu, gdy nie można użyć lampy błyskowej. Wybierz jedną z wartości ISO: **Auto**, **ISO 100**, **ISO 200**, **ISO 400** lub **ISO 800**.
- **Jakość:** dostępne opcje to: **Bardzo dobra**, **Dobra** i **Normalna**. Im wyższa jakość obrazu, tym zdjęcie będzie ostrzejsze, lecz w rezultacie zwiększy się rozmiar pliku, przez co w pamięci telefonu będzie można zapisać mniej zdjęć.
- **Aparat wewnętrzny/zewnętrzny:** w celu wykonywania autoportretów należy włączyć wewnętrzny aparat telefonu LG KF900.

Inne ustawienia

- **Pamięć:** umożliwia określenie miejsca zapisu zdjęć. Dostępne opcje: **Pamięć telefonu** lub **Pamięć zewnętrzna**.
- **Stabilizacja obrazu:** pozwala wykonywać zdjęcia bez efektu poruszenia lub drgania aparatu.
- **Ostrość:** umożliwia włączenie lub wyłączenie tej opcji.
- **Dźwięk migawki:** umożliwia wybór jednego z trzech dźwięków migawki.
- **Ekran siatki:** dostępne opcje to **Wył.**, **Prosty krzyż** i **Trysekcja**.
- **Zresetuj ustawienia:** umożliwia zresetowanie wszystkich ustawień aparatu.

Po opuszczeniu trybu aparatu zostaną przywrócone wartości domyślne wszystkich ustawień, z wyjątkiem rozmiaru i jakości obrazu. Każde ustawienie niestandardowe, takie jak tonacja barwna i ISO, będzie musiało zostać ponownie skonfigurowane. Sprawdź ustawienia przed wykonaniem kolejnego zdjęcia.

Menu ustawień jest nałożone na obraz celownika, dzięki czemu podczas modyfikowania parametrów barwnych i jakościowych zdjęcia można obserwować zmianę obrazu w tle menu.

Zmiana rozmiaru obrazu

Większa ilość pikseli to większy rozmiar pliku, co powoduje, że zdjęcia zajmują więcej pamięci. Aby zmieścić więcej zdjęć w telefonie, można zmienić rozdzielczość wyrażoną w ilości pikseli, co spowoduje zmniejszenie rozmiaru plików.

1. Na ekranie celownika dotknij ikony  w lewym górnym rogu.
2. W menu **Podgląd** wybierz opcję **Rozmiar**.
3. Wybierz wartość w pikselach spośród sześciu dostępnych opcji (**5M : 2560x1920**, **3 M: 2048x1536**, **2 M: 1600x1200**, **1 M: 1280x960**, **640x480**, **320x240**)



Wybór efektu kolorystycznego

1. Na ekranie celownika dotknij ikony  w lewym górnym rogu.
2. W menu Podgląd wybierz opcję **Efekt kolorystyczny**.
3. Dostępnych jest pięć opcji tonacji barwnej: **Wył.**, **Czarno-biały**, **Negatyw** oraz **Sepia**.
4. Po dokonaniu wyboru można zamknąć menu tonacji barwnej za pomocą ikony powrotu. Aparat będzie wtedy gotowy do wykonania zdjęcia.

Zdjęcie kolorowe można po wykonaniu zmienić na czarno-białe lub w tonacji sepia. Odwrotna operacja nie jest możliwa.

KAMERA







Nagrywanie krótkiego filmu

1. Dotknij opcji **Kamera** na karcie **Rozrywka**.
2. Na ekranie pojawi się celownik kamery.
3. Trzymając telefon poziomo, skieruj obiektyw w stronę filmowanego obiektu.
4. Naciśnij przycisk fotografowania/filmowania jeden raz w celu rozpoczęcia nagrywania.
5. W górnej części celownika pojawi się napis świadczący o trwaniu nagrywania filmu, a na dole będzie wyświetlany czas nagrywania.
6. Aby wstrzymać nagrywanie, dotknij ikony ; aby je wznowić, wybierz ikonę .
7. Dotknij ikony  na ekranie lub naciśnij drugi raz przycisk fotografowania/filmowania, aby zakończyć nagrywanie.

Po sfilmowaniu wideo

Na ekranie pojawi się nieruchomy obraz symbolizujący nagrany klip wideo. Na dole ekranu pojawi się nazwa klipu a po prawej stronie ekranu zostanie wyświetlonych pięć ikon.



-  Dotknij tej ikony, aby odtworzyć klip wideo.
-  Dotknij tej ikony, aby wysłać klip wideo jako wiadomość **Wiadomość**, wiadomość **E-mail** lub przez łącze **Bluetooth**. Wysłanie wiadomości zostało omówione na stronie 35, natomiast **Wysyłanie i odbiór plików za pomocą łącza Bluetooth** – na stronie 88.
-  Dotknij tej ikony, aby edytować plik wideo.
-  Dotknij tej ikony, aby wyświetlić galerię zapisanych filmów.
-  Dotknij tej ikony, aby usunąć własnie zarejestrowany klip wideo, a następnie potwierdź wybór za pomocą opcji **Tak**. Na ekranie pojawi się celownik.
-  Dotknij tej ikony, aby natychmiast rozpocząć nagrywanie kolejnego klipu wideo. Bieżący klip wideo zostanie zapisany.

Opis celownika



Ustawienia – dotknij tej ikony, aby otworzyć menu ustawień. Szczegółowe informacje zawiera punkt **Korzystanie z ustawień zaawansowanych** na stronie 51.

Tryb wideo – wybrano tryb wideo.

Powrót – dotknij tej opcji, aby powrócić do ekranu gotowości.

Galeria



Jasność – patrz punkt **Regulacja ekspozycji** na stronie 51.

Szybkość nagrywania

Zatrzymanie nagrywania

Rozpoczęcie nagrywania

Zapis w pamięci telefonu/pamięci zewnętrznej



Zbliżenie – dotknij ikony , aby przybliżyć, lub , aby oddalić obraz. W tym celu można także skorzystać z bocznych klawiszy regulacji głośności.

Tryb kamery – przechodzenie z trybu kamery do trybu aparatu.

Skróty do opcji znikają automatycznie po kilku sekundach. W tym celu wystarczy dotknąć raz środka celownika. Aby przywrócić wyświetlanie opcji, należy ponownie dotknąć ekranu.

Regulacja ekspozycji

Ekspozycja określa różnicę między jasnymi i ciemnymi partiami obrazu. Obraz o niskim kontraście będzie wyglądał na zamglony, natomiast obraz o wysokim kontraście będzie znacznie ostrzejszy.

1. Dotknij ikony .
2. Przesuń wskaźnik ekspozycji wzdłuż paska, w kierunku ikony  w celu uzyskania niższej ekspozycji i bardziej zamglonego obrazu lub w kierunku ikony  w celu uzyskania ostrego obrazu o wysokim kontraście.

Korzystanie z ustawień zaawansowanych

Dotknij ikony  na celowniku, aby otworzyć menu wszystkich ustawień zaawansowanych.

Ustawienia podglądu

- **Rozmiar wideo:** umożliwiła zmianę rozmiaru klipu wideo w celu oszczędzania pamięci. Patrz punkt **Zmiana rozmiaru obrazu wideo** na stronie 52.
- **Efekt kolorystyczny:** wybór tonacji barwnej, która ma zostać użyta przy nagrywaniu filmu. Patrz punkt **Wybór tonu kolorów** na stronie 52.
- **Balans bieli:** balans bieli gwarantuje, że wszystkie białe partie na klipach wideo będą wyglądały jak w rzeczywistości. Aby umożliwić poprawne ustawienie balansu bieli, może być konieczne określenie

warunków oświetlenia. Wybierz jedną z opcji: **Auto**, **Mocne światło**, **Słoneczny**, **Oświetlenie fluorescencyjne** lub **Pochmurno**.

- **Jakość:** dostępne opcje to: **Bardzo dobra**, **Dobra** i **Normalny**. Im wyższa jakość obrazu, tym klip wideo będzie ostrzejszy, lecz w rezultacie zwiększy się rozmiar pliku, przez co w pamięci telefonu będzie można zapisać mniej klipów.
- **Ustaw czas:** umożliwiła określenie limitu czasu trwania klipu wideo. Wybierz opcję **Bez ograniczeń** lub **MMS**, aby ograniczyć długość klipu do rozmiaru pozwalającego wysłać go jako wiadomość MMS.

W przypadku wyboru opcji długości klipu MMS można ustawić niższą jakość obrazu, co umożliwi nagranie dłuższego klipu wideo.

- **Aparat wewnętrzny:** w celu filmowania samego siebie należy włączyć wewnętrzny aparat telefonu KF900.

Inne ustawienia

- **Pamięć:** umożliwiła określenie miejsca zapisu klipów wideo. Dostępne opcje: **Pamięć telefonu** i **Pamięć zewnętrzna**.
- **Głos:** wybierz polecenie **Wycisz** aby zapisać klip wideo bez dźwięku.
- **Zresetuj ustawienia:** umożliwiła zresetowanie wszystkich ustawień kamery wideo.

Zmiana rozmiaru obrazu wideo

Większa ilość pikseli to większy rozmiar pliku, co powoduje, że pliki zajmują więcej pamięci. Aby zmieścić więcej klipów wideo w telefonie, można zmienić rozdzielczość wyrażoną w ilości pikseli, co spowoduje zmniejszenie rozmiaru plików.

1. Na ekranie celownika dotknij pozycji **Ustawienia** w lewym górnym rogu.
2. W menu **Podgląd** wybierz opcję **Rozmiar wideo**.
3. Wybierz jedną z pięciu opcji:
720x480(D1), **640x480(VGA)** – opcja najwyższej jakości w trybie panoramicznym.
400x240(Wide) – ta opcja również daje panoramiczny obraz, lecz o niższej rozdzielczości.
320x240(QVGA) – mniejszy rozmiar obrazu i pliku. Przydatna opcja, jeśli zależy nam na oszczędzaniu pamięci.
176x144(QCIF) – najmniejsze rozmiary obrazu i pliku.
4. Wybierz odpowiedni rozmiar.

Informacje na temat oprogramowania do konwersji formatów wideo są zawarte na płycie CD dołączonej do telefonu KF900.

Wybór tonu kolorów



1. Na ekranie celownika dotknij ikony  w lewym górnym rogu.
2. Wybierz opcję **Efekt kolorystyczny** z menu ustawień.
3. Dostępnych jest pięć opcji tonacji barwnej: **Wył.**, **Czarno-biały**, **Negatyw** oraz **Sepia**.
4. Dotknij opcji tonu kolorów, który ma być używany.

Kolorowy klip wideo można po nagraniu zmienić na czarno-biały lub w kolorze sepia. Odwrotna operacja nie jest możliwa.

Można zmieniać czas trwania, rozmiar i jakość klipu, balans bieli, tonację barwną i opcje pamięci, a także wyciszyć klip za pomocą opcji Ustawienia w taki sam sposób, jak w przypadku kamery głównej.

ZDJĘCIA I KLIPY WIDEO

Wyświetlanie zdjęć i klipów wideo

1. Dotknij ikony  na ekranie podglądu aparatu.
2. Na ekranie zostanie wyświetlona galeria.
3. Dotknij dwa razy klip wideo lub zdjęcie, aby wyświetlić je w maksymalnym rozmiarze.
4. Aby wstrzymać odtwarzanie, dotknij ekranu w celu wywołania menu opcji, a następnie wybierz opcję .

Aby wyświetlić inne zdjęcia lub klipy wideo, przesunij po ekranie w lewo lub w prawo.

Aby usunąć zdjęcie lub klip wideo, otwórz je, a następnie wybierz opcję . Dotknij opcji Tak w celu potwierdzenia wyboru.





Regulacja głośności w trakcie wyświetlania klipu wideo

Aby wyregulować głośność ścieżki dźwiękowej klipu wideo w trakcie jego odtwarzania, przesunij w górę lub w dół wskaźnik na pasku głośności po lewej stronie ekranu.

Wyświetlanie zdjęć jako pokazu slajdów

W trybie pokazu slajdów zdjęcia będą wyświetlane w galerii pojedynczo, jedno po drugim. Klipy wideo nie mogą być wyświetlane jako pokaz slajdów.

1. Dwukrotnie dotknij zdjęcia, które ma rozpocząć pokaz slajdów.
2. Wybierz opcję .
3. Rozpocznie się pokaz slajdów. Podczas pokazu slajdów dostępne są następujące opcje:

-  Dotknij tej ikony, aby wstrzymać pokaz slajdów na danym zdjęciu.
-  Dotknij ponownie, aby wznowić pokaz.
-  Włącz/Wyłącz kolejność losową.
-  Dotknij tej ikony, aby zwiększyć lub zmniejszyć szybkość pokazu slajdów.

Ustawianie zdjęcia jako tapety

1. Dwukrotnie dotknij zdjęcia, które ma zostać ustawione jako tapeta, aby je otworzyć.
2. Dotknij ikony .
3. Ekran zostanie przełączony na tryb pionowy. Rozmiar zdjęcia można zmienić.
4. Po zakończeniu dostosowywania zdjęcia wybierz polecenie **Ustaw**.

Edycja zdjęć

Istnieje wiele możliwości modyfikacji zdjęć, dodawania do nich nowych elementów oraz ich ożywiania.





1. Otwórz zdjęcie przeznaczone do edycji, a następnie dotknij opcji , aby otworzyć menu dostępnych opcji.
2. Dotknij jednej z następujących ikon w celu modyfikacji zdjęcia:

 **Przycięcie zdjęcia.** Wybierz prostokątny lub okrągły obszar przycinania i przesuwaj palec po ekranie, aby zaznaczyć ten obszar.

 **Ręczne rysowanie na zdjęciu.** Wybierz odpowiedni kolor oraz jedną z czterech grubości linii.

 **Umieszczenie tekstu na zdjęciu.** Patrz punkt **Dodawanie tekstu do zdjęcia** na stronie 55.

 **Ozdabianie zdjęcia za pomocą pieczętek.** Wybierz jedną z dostępnych pieczętek i dotknij zdjęcia w miejscu, gdzie ma ona zostać umieszczona.

 **Umżliwia zmianę koloru pieczętki, linii lub tekstu.** Przed rozpoczęciem rysowania, pisania tekstu lub umieszczania pieczętki należy wybrać kolor.

 **Powrót do galerii.**

 **Zapis zmian dokonanych na zdjęciach.** Wybierz miejsce zapisu zmian: **Oryginalny plik** lub **Nowy plik**. W przypadku wyboru opcji **Nowy plik** wprowadź nazwę pliku.

 **Cofnięcie ostatniej zmiany lub operacji dokonanej na zdjęciu przy użyciu opcji **Efekty**.**

 **Dodawanie efektu do zdjęcia za pomocą różnych narzędzi.**



 **Wyświetlenie dalszych opcji efektów, np. opcji **Obróć**.** Dostępne są także bardziej zaawansowane opcje edycji. Patrz punkty **Morfing zdjęcia**, **Uwydatnianie koloru** oraz **Zmiana kolorów na zdjęciu** na stronach 56-57.

- 🔧 Opcje regulacji efektów zdjęcia.

Dodawanie tekstu do zdjęcia

1. Na ekranie edycji dotknij ikony **T**.
2. Wybierz opcję **Podpis**, aby dodać tekst bez ramki lub wybrać jeden z kształtów dymków z tekstem, a następnie dotknij przycisku **OK**.
3. Wprowadź tekst za pomocą klawiatury, a następnie dotknij opcji **Zapisz**.
4. Przenieś dymek z tekstem, dotykając go i przesuując w odpowiednie miejsce.

Dodawanie efektu do zdjęcia

1. Na ekranie edycji dotknij ikony .
 2. Wybierz jedną z osiemnastu opcji efektów do zastosowania. Wybierz ikonę **OK**, aby zastosować zmiany, lub , aby je anulować.
- **Upiększanie twarzy:** automatyczne wykrycie twarzy na obrazie i jej rozjaśnienie.
 - **Efekt tunelu:** zmiana efektu tak, aby zdjęcie wyglądało na wykonane w tunelu.
 - **Negatyw kolor.:** efekt odwrócenia kolorów.
 - **Czarno-biały:** efekt zdjęcia czarno-białego.
 - **Sepia:** efekt sepilii.
 - **Rozmycie:** efekt rozmycia zdjęcia.
 - **Wyostrez:** przesuwać wskaźnik na pasku, aby zwiększyć ostrość tematu zdjęcia.
 - **Rozmycie mozaikowe:** dotknij tej opcji, aby zastosować na zdjęciu efekt rozmytej mozaiki.
 - **Obraz olejny:** efekt obrazu olejnego.

- **Szkic:** nadanie zdjęciu wyglądu szkicu.
 - **Wytłoczenie:** efekt wytłoczenia.
 - **Nasłonecznienie:** zmiana efektu ekspozycji światła.
 - **Żywy:** dodaje wyrazistości i blasku.
 - **Światło księżycyca:** nadanie zdjęciu efektu oświetlenia światłem księżycowym.
 - **Postarzenie:** efekt starego zdjęcia.
 - **Rozświetlenie:** efekt wiązki światła.
 - **Komiks:** efekt przypominający komiks.
 - **Akwarela:** nadanie zdjęciu wyglądu obrazu akwarelowego.
3. Aby cofnąć zastosowany efekt, dotknij opcji **Cofnij**.

Do zdjęcia można dodawać większą liczbę efektów.

Zmiana rozmiaru zdjęcia

1. Na ekranie edycji dotknij ikony .
2. Wybierz opcję **Zmień**.
3. Dotknij żądanego rozmiaru, aby zastosować go na zdjęciu.

Morfing zdjęcia



Morfing zdjęcia doskonale nadaje się do zmiany wyrazu twarzy przyjaciół, a także do zniekształcania zdjęcia w celu uzyskania efektu artystycznego.

1. Na ekranie edycji dotknij ikony .
2. Wybierz opcję **Morfing** – na zdjęciu zostaną wyświetlone cztery krzyże.
3. Przesuwaj krzyże po zdjęciu, tak aby znalazły się w tej części, która ma zostać poddana morfingowi. Jeśli na przykład dokonujesz morfingu twarzy, umieść krzyże na zewnętrznych kącikach oczu i w obu kącikach ust.
4. Wybierz ikonę twarzy określającą sposób, w jaki chcesz zniekształcić zdjęcie.
5. Zachowaj dokonane zmiany poleceniem **OK**.



Uwydatnianie koloru na zdjęciu

1. Na ekranie edycji dotknij ikony .
2. Wybierz opcję **Uwydatnienie koloru**.
3. Wybierz część zdjęcia. Linia przerywana wskaże wszystkie elementy o podobnym kolorze w zaznaczonym obszarze. Mogą to być na przykład czyjeś włosy lub kolor swetra.
4. Dotknij opcji **Intensywność**.
5. Ze zdjęcia zostaną usunięte wszystkie kolory z wyjątkiem fragmentu zaznaczonego do uwydatnienia koloru.
6. Zmień intensywność uwydatnienia, przesuwając znacznik w górę lub w dół paska intensywności.
7. Zachowaj dokonane zmiany poleceniem **OK**.

Zmiana kolorów na zdjęciu

1. Na ekranie edycji dotknij ikony .
2. Wybierz opcję **Zmiana koloru**.
3. Wybierz część zdjęcia. Linia przerywana wskaże wszystkie elementy o podobnym kolorze w zaznaczonym obszarze. Mogą to być na przykład czyjeś włosy lub kolor swetra.
4. Dotknij ikony  i wybierz kolor.
5. Naciśnij **OK**.
6. Zaznaczona część zdjęcia zmieni barwę na wybrany kolor.
7. Zachowaj dokonane zmiany poleceniem **OK**.

Wyświetlanie klipów wideo na ekranie telewizora

Połącz telefon KF900 z telewizorem za pomocą wyjściowego kabla telewizyjnego. Otwórz klip wideo, który ma zostać wyświetlony na ekranie telewizora, a następnie naciśnij  i wybierz opcję .





Wyjściowy kabel telewizyjny należy zakupić oddzielnie.

Na ekranie telewizora można wyświetlać klipy wideo we wszystkich formatach z wyjątkiem rozdzielczości 320x240 oraz 176x144.

Edycja klipów wideo

Funkcje edycji są dostępne dla wszystkich typów klipów wideo z wyjątkiem rozdzielczości 640X384 i 640x480. Nie nagrywaj klipów w tych formatach, jeśli planujesz ich edycję.



Przycinanie klipów wideo

1. Otwórz klip wideo przeznaczony do edycji, wybierz opcję , a następnie dotknij ekranu, aby otworzyć menu dostępnych opcji.
2. Wybierz kolejno opcje  oraz Przycinanie.
3. Dotknij ikony , a następnie zaznacz nowy punkt początkowy i końcowy za pomocą narzędzia .
4. Za pomocą polecenia **Podgląd** sprawdź, czy nowe ujęcie jest zgodne z oczekiwaniami.
5. Dotknij ikony **Zapisz** lub dotknij ikony , aby powrócić do galerii i anulować zmiany.





Łączenie dwóch klipów wideo

1. Otwórz klip wideo przeznaczony do edycji, wybierz opcję , a następnie dotknij ekranu, aby otworzyć menu dostępnych opcji.
2. Wybierz kolejno opcje  oraz **Scalenie wideo**.
3. Zostanie otwarty folder **Wideo**. Wybierz klipy wideo przeznaczone do scalenia i dotknij opcji **Wybierz**.
4. Ustaw kolejność scalanych klipów poprzez ich dotknięcie i przesunięcie.
5. Dotknij opcji **Efekty**, aby określić efekt scalenia klipów: **Brak**, **Wyciemnienie**, **Panoram.**, **Ował**, **Odkryj**, **Zasł.**, **Szachownica**, **Rozm.**, **Podzielone** lub **Kształt diamentu**.
6. Wybierz kolejno opcje **Zapisz** oraz **Tak** w celu zapisania nowego, scalonego klipu wideo. Wybierz opcję zapisu zmian w oryginalnym pliku lub jako nowy plik.
7. Powtarzaj powyższe czynności w celu scalenia większej liczby klipów wideo.





Łączenie zdjęcia i klipu wideo

1. Otwórz klip wideo przeznaczony do edycji, wybierz opcję , a następnie dotknij ekranu, aby otworzyć menu dostępnych opcji.
2. Wybierz kolejno opcje  oraz **Scalenie obrazu**.
3. Zostanie otwarty folder **Obrazy**. Wybierz zdjęcie, które ma zostać scalone z klipem wideo.
4. Dotknij i przesun zdjęcie, aby je scalić z końcem lub początkiem klipu wideo.
5. Dotknij opcji **Efekty**, aby określić efekt scalenia zdjęcia i klipu: **Brak**, **Wyciemnienie**, **Panorama**, **Owal**, **Odkryj**, **Zasł.**, **Szachownica**, **Rozm.**, **Podzielone** lub **Kształt diamentu**.
6. Wybierz kolejno opcje **Zapisz** oraz **Tak**. Wybierz opcję zapisu zmian w oryginalnym pliku lub jako nowy plik.
7. Powtórz powyższe czynności w celu scalenia większej liczby zdjęć.





Dodawanie tekstu do klipu wideo

1. Otwórz klip wideo przeznaczony do edycji, wybierz opcję , a następnie dotknij ekranu, aby otworzyć menu dostępnych opcji.
2. Wybierz kolejno opcje  oraz **Nakładka tekstowa**.
3. Wprowadź tekst za pomocą klawiatury, a następnie dotknij opcji **Zapisz**.
4. Dotknij opcji  i za pomocą ikony  zaznacz miejsce w klipie, gdzie ma się pojawić tekst.
5. Dotknij obszaru ekranu w miejscu, w którym ma zostać wyświetlony tekst.
6. Za pomocą ikony  zaznacz miejsce w klipie, w którym tekst ma zniknąć.
7. Za pomocą polecenia **Podgląd** sprawdź, czy nakładka tekstowa jest zgodna z oczekiwaniami.
8. Dotknij kolejno opcji **Zapisz** oraz **Tak**. Wybierz opcję zapisu zmian w oryginalnym pliku lub jako nowy plik.
9. Powtórz powyższe czynności w celu dodania kolejnych nakładek tekstowych.



Nakładanie zdjęć

1. Otwórz klip wideo przeznaczony do edycji, wybierz opcję , a następnie dotknij ekranu, aby otworzyć menu dostępnych opcji.
2. Wybierz kolejno opcje  oraz **Nakładka obrazowa**.
3. Zostanie otwarty folder *Moje obrazy*. Wybierz zdjęcie, które ma zostać nałożone na klip wideo, a następnie dotknij opcji **Wybierz**.
4. Dotknij opcji  i za pomocą ikony  zaznacz miejsce w klipie, gdzie ma się pojawić zdjęcie.
5. Dotknij obszaru ekranu w miejscu, w którym ma pojawić się zdjęcie. Jeśli zdjęcie jest zbyt duże, zakryje ono cały ekran, a nie tylko zaznaczony obszar.
6. Za pomocą ikony  zaznacz miejsce w klipie, w którym zdjęcie ma zniknąć.
7. Za pomocą polecenia **Podgląd** sprawdź, czy nakładka zdjęciowa jest zgodna z oczekiwaniami.
8. Dotknij kolejno opcji **Zapisz** oraz **Tak**. Wybierz opcję zapisu zmian w oryginalnym pliku lub jako nowy plik.
9. Powtórz powyższe czynności w celu dodania większej liczby zdjęć.



Dodawanie nagrania głosowego

1. Otwórz klip wideo przeznaczony do edycji, wybierz opcję , a następnie dotknij ekranu, aby otworzyć menu dostępnych opcji.
2. Wybierz kolejno opcje  oraz **Dyktafon**.
3. Dodanie nagrania głosowego będzie miało wpływ na jakość oryginalnej ścieżki dźwiękowej. Dotknij opcji **Tak**, aby kontynuować.
4. Dotknij ikony , aby wyświetlić klip wideo. Po dotarciu do fragmentu, w którym ma być nagrany głos, naciśnij .
5. Naciśnij , aby zatrzymać nagrywanie i odtworzyć nagranie.
6. Za pomocą polecenia **Podgląd** sprawdź, czy nagranie głosowe jest zgodne z oczekiwaniami.
7. Dotknij kolejno opcji **Zapisz** oraz **Tak** w celu zapisania efektów. Wybierz opcję zapisu zmian w oryginalnym pliku lub jako nowy plik.
8. Powtórz powyższe czynności w celu dodania do klipu wideo większej liczby nagrań głosowych.



Dodawanie ścieżki dźwiękowej do klipu wideo

1. Otwórz klip wideo przeznaczony do edycji, wybierz opcję , a następnie dotknij ekranu, aby otworzyć menu dostępnych opcji.
2. Wybierz kolejno opcje  oraz **Dubbing**.
3. Zostanie otwarty folder **Dźwięki**. Wybierz ścieżkę dźwiękową, która ma zostać dodana do klipu wideo.
4. Oryginalna ścieżka dźwiękowa klipu wideo zostanie usunięta. Dotknij opcji **Tak**, aby kontynuować.
5. Jeśli wybrany dźwięk jest krótszy niż klip wideo, wybierz opcję jego odtwarzania: **Raz** lub **Powtórz**.
6. Wybierz opcję zapisu zmian w oryginalnym pliku lub jako nowy plik.

Zmiana prędkości odtwarzania klipu wideo



1. Otwórz klip wideo przeznaczony do edycji, wybierz opcję , a następnie dotknij ekranu, aby otworzyć menu dostępnych opcji.
2. Wybierz kolejno opcje  oraz **Skalowanie czasu**.
3. Wybierz jedną z czterech opcji szybkości: **x4**, **x2**, **x1/4** lub **x1/2**.
4. Wybierz opcję zapisu zmian w oryginalnym pliku lub jako nowy plik.

Dodawanie efektu przyciemnienia

1. Otwórz klip wideo przeznaczony do edycji, wybierz opcję , a następnie dotknij ekranu, aby otworzyć menu dostępnych opcji.
2. Wybierz kolejno opcje  oraz **Przyciemnienie**.
3. Wybierz opcję zapisu zmian w oryginalnym pliku lub jako nowy plik.
4. Klip wideo będzie stopniowo rozjaśniany na początku nagrania i przyciemniany na końcu.

MULTIMEDIA

W pamięci telefonu można przechowywać dowolne pliki multimedialne i dzięki temu mieć łatwy dostęp do wszystkich zdjęć, dźwięków, klipów wideo i gier. Pliki można również zapisywać na karcie pamięci. Zaletą korzystania z karty pamięci jest zwolnienie miejsca w pamięci telefonu.

Aby uzyskać dostęp do menu Multimedia, dotknij kolejno opcji  oraz  **Rozrywka**. Dotknij opcji **Moje pliki**, aby otworzyć listę folderów, w których znajdują się wszystkie pliki multimedialne.

Obrazy

Folder **Obrazy** zawiera listę domyślnych obrazów załadowanych fabrycznie do telefonu, obrazów pobranych przez użytkownika oraz zdjęć wykonanych aparatem telefonu.

Menu opcji Obrazy

Opcje dostępne w folderze **Obrazy** zależą od rodzaju wybranego obrazu. W przypadku zdjęć wykonanych aparatem telefonu będą dostępne wszystkie opcje, lecz w przypadku obrazów domyślnych do dyspozycji pozostaną jedynie polecenia **Użyj jako**, **Sortuj według** oraz **Informacja o pamięci**.

Obroćenie telefonu poziomo podczas wyświetlania zdjęcia powoduje wyświetlenie dodatkowych opcji po prawej stronie ekranu. Wybierz jedną z opcji: wyślij, pokaz slajdów, galeria, edytuj lub usuń.

- **Wyślij:** umożliwia wysłanie obrazu do innej osoby.
- **Przenieś:** umożliwia przenoszenie obrazu między pamięcią telefonu i kartą pamięci.
- **Kopiuuj:** umożliwia skopiowanie obrazu z pamięci telefonu na kartę pamięci i odwrotnie.
- **Usuń:** umożliwia usunięcie obrazu.
- **Zmień nazwę:** umożliwia zmianę nazwy obrazu.
- **Drukuj:** drukowanie wybranego pliku obrazu na drukarce obsługującej technologię Bluetooth.
- **Utwórz folder:** tworzenie nowego folderu w ramach folderu **Obrazy**.
- **Pokaz slajdów:** uruchomienie pokazu slajdów z wybranych obrazów.



- **Widok siatki / Widok listy:** zmiana widoku menu z Widoku siatki na Widok listy i odwrotnie.
- **Właściwości:** wyświetlenie informacji o folderze.
- **Informacja o pamięci:** umożliwia wyświetlenie stanu pamięci.
- **Usuń wszystko:** usunięcie wszystkich obrazów.

Wysyłanie zdjęcia



1. Dotknij kolejno opcji  oraz  **Rozrywka**.
2. Wybierz kolejno pozycję **Moje pliki** oraz **Obrazy**.
3. Dotknij polecenia **Wyślij** i wybierz jedną z dostępnych opcji: **Wiadomość**, **E-mail** lub **Bluetooth**.
4. W przypadku wyboru opcji **Wiadomość** lub **E-mail** zdjęcie zostanie załączone do wiadomości, którą można opatrzyć tekstem i wysłać tak, jak zwykle. W przypadku opcji **Bluetooth** zostanie wyświetlony monit o aktywowanie łączności Bluetooth, a telefon wyszuka urządzenie, do którego ma wysłać zdjęcie.

Używanie obrazu

Obrazy mogą być używane jako tapety, wygaszacze ekranu, a nawet do identyfikowania osób dzwoniących.

1. Dotknij kolejno opcji  oraz  **Rozrywka**.
2. Dotknij kolejno folderu **Moje pliki** oraz **Obrazy**.
3. Wybierz obraz, a następnie dotknij ikony .
4. Dotknij opcji **Użyj jako** i wybierz jedną z następujących opcji:
 - **Tapeta:** ustawienia tapety dla ekranu gotowości.
 - **Obraz kontaktu:** przypisanie obrazu do konkretnej osoby na liście kontaktów, tak aby obraz pojawiał się, gdy ta osoba dzwoni.



Drukowanie obrazu

1. Dotknij kolejno opcji  oraz **Rozrywka**.
2. Dotknij kolejno folderu **Moje pliki** oraz **Obrazy**.
3. Wybierz obraz i dotknij ikony .
4. Dotknij opcji **Drukuj**, a następnie wybierz opcję **Bluetooth** lub **PictBridge**.

Drukować można przez Bluetooth lub za pośrednictwem drukarki obsługującej PictBridge.



Przenoszenie i kopiowanie obrazu

Istnieje możliwość kopiowania obrazów między pamięcią telefonu i kartą pamięci. Funkcja ta może być przydatna w celu zwolnienia miejsca w jednym z banków pamięci lub zabezpieczenia obrazów przed utratą.

1. Dotknij kolejno opcji  oraz  **Rozrywka**.
2. Dotknij kolejno folderu **Moje pliki** oraz **Obrazy**.
3. Wybierz obraz, a następnie dotknij ikony .
4. Wybierz opcję **Przenieś** lub **Kopiuj**. Wybierz obraz do przeniesienia/kopiowania i potwierdź dotykając **Przenieś/Kopiuj**.



Tworzenie pokazów slajdów

Aby przejrzeć wszystkie obrazy zapisane w telefonie, można utworzyć pokaz slajdów, który eliminuje konieczność otwierania i zamykania każdego obrazu po kolei.

1. Dotknij kolejno opcji  oraz  **Rozrywka**.
2. Dotknij kolejno folderu **Moje pliki** oraz **Obrazy**.
3. Wybierz kolejno opcje  oraz **Pokaz slajdów**.

Sprawdzanie stanu pamięci

Istnieje możliwość sprawdzenia ilości zajętej pamięci oraz pamięci pozostałej do wykorzystania.



1. Dotknij kolejno opcji  oraz  **Rozrywka**.
2. Dotknij kolejno folderu **Moje pliki** oraz **Obrazy**.
3. Dotknij kolejno opcji  oraz **Informacja o pamięci**.
4. Wybierz **Pamięć telefonu** lub **Pamięć zewnętrzną**.

W przypadku braku karty pamięci opcja Pamięć zewnętrzna będzie niedostępna.

Dźwięki

Folder **Dźwięki** zawiera podfoldery **Dźwięki domyślne** i **Nagrania głosowe**. Umożliwia zarządzanie dźwiękami, ich wysyłanie oraz ustawianie jako dzwonek.



Korzystanie z zawartości folderu dźwięków

1. Dotknij kolejno opcji  oraz  **Rozrywka**.
2. Dotknij kolejno folderu **Moje pliki** oraz **Dźwięki**.
3. Wybierz folder.
4. Wybierz dźwięk, który następnie zostanie automatycznie odtworzony.
5. Wybierz kolejno opcje  oraz **Użyj jako**.
6. Wybierz jedną z dostępnych opcji: **Dźwięk dzwonka**, **Dźwięk wiadomości**, **Włączanie** lub **Wyłączenie**.

Wideo

Folder **Wideo** zawiera listę pobranych klipów wideo oraz klipów zarejestrowanych za pomocą telefonu.

Wyświetlanie klipu wideo

1. Dotknij kolejno opcji  oraz  **Rozrywka**.
2. Dotknij folderu **Moje pliki**, a następnie **Wideo**.

3. Wybierz klip wideo, który ma zostać odtworzony.

Korzystanie z opcji dostępnych po wstrzymaniu odtwarzania klipu wideo

W trybie wstrzymania odtwarzania dotknij ikony , a następnie wybierz jedną z następujących opcji:

- **Wyślij:** umożliwia wysłanie klipu wideo w wiadomości MMS, wiadomości e-mail lub przez Bluetooth.
- **Usuń:** umożliwia usunięcie klipu wideo.
- **Edytuj:** duży wybór opcji edycji.
- **Właściwości:** umożliwia wyświetlenie następujących szczegółowych informacji o pliku: **Tytuł**, **Rozmiar**, **Data**, **Typ**, **Czas**, **Chroń** oraz **Przekaż**.

Wyściovowy kabel telewizyjny należy zakupić oddzielnie.

Wysyłanie klipów wideo

- Wybierz klip wideo, a następnie dotknij ikony .
- Dotknij polecenia **Wyślij** i wybierz jedną z dostępnych opcji: **Wiadomość**, **E-mail** lub **Bluetooth**.
- W przypadku wybrania opcji **Wiadomość** lub **E-mail** klip wideo zostanie załączony do wiadomości, którą można opatrzyć tekstem i wysłać tak, jak zwykle. W przypadku opcji **Bluetooth** zostanie wyświetlony komunikat o aktywowanie łączności Bluetooth, a telefon wyszuka urządzenie, do którego ma wysłać klip.

Korzystanie z menu opcji wideo



- Z poziomu folderu **Wideo** można wybrać jedną z następujących opcji:
- **Wyślij**: umożliwia wysłanie klipu wideo.
 - **Przenieś**: umożliwia przeniesienie klipu wideo z pamięci telefonu na kartę pamięci lub odwrotnie.
 - **Kopiuj**: umożliwia kopiowanie klipu wideo z pamięci telefonu na kartę pamięci lub odwrotnie.
 - **Usuń**: umożliwia usunięcie klipu wideo.
 - **Zmień nazwę**: umożliwia zmianę nazwy klipu wideo.
 - **Utwórz folder**: umożliwia utworzenie nowego folderu w ramach folderu Wideo.
 - **Sortuj według**: umożliwia porządkowanie klipów wideo według dat, typów i nazw.

- **Widok listy/Widok siatki**: pozwala wybrać sposób wyświetlania – w widoku listy lub widoku siatki.
- **Właściwości**: wyświetlenie informacji o folderze.
- **Informacja o pamięci**: umożliwia wyświetlenie stanu pamięci.
- **Usuń wszystko**: umożliwia usunięcie wszystkich klipów wideo.

Gry i aplikacje

Do telefonu można pobierać nowe gry i aplikacje, które pozwolą uatrakcyjnić wolny czas.

Granie w gry



- Dotknij kolejno opcji  oraz  **Rozrywka**.
- Dotknij pozycji **Gry i aplikacje**.
- W nowym podmenu ponownie wybierz pozycję **Gry i aplikacje**.
- Dotknij folderu **Gry** lub folderu **Aplikacje**.
- Wybierz grę lub aplikację i dotknij jej ikony, aby ją uruchomić.

Korzystanie z menu opcji

W folderach **Gry** i **Aplikacje** dostępne są następujące opcje:

- **Utwórz folder** – utworzenie nowego folderu w menu **Gry** lub **Aplikacje**.
- **Sortuj według** – sortowanie gier i aplikacji według następujących parametrów: **Data**, **Rozmiar** lub **Nazwa**.
- **Menedżer pamięci**: pozwala wyświetlić stan pamięci telefonu lub zewnętrznej karty pamięci.



Instalowanie gry lub aplikacji Java

1. Dotknij kolejno opcji  oraz 
Rozrywka.
2. Dotknij opcji **Moje pliki**, a następnie **Inne** lub **Karta pamięci**.
3. Wybierz plik (w formacie *jad lub *.jar), który ma zostać zainstalowany i dotknij opcji **Instaluj**.

Pliki Flash

Folder Pliki Flash zawiera wszystkie domyślne i pobrane pliki SWF.

Wyświetlanie pliku SWF

1. Dotknij kolejno opcji  oraz 
Rozrywka.
2. Dotknij kolejno foldery **Moje pliki** oraz **Pliki Flash**.
3. Wybierz plik, który ma zostać wyświetlony.

Korzystanie z opcji dostępnych w trakcie wyświetlania pliku SWF

Dotknij ikony  i wybierz jedną z następujących opcji:

- **Odtwórz/Pauza**: odtwarzanie lub wstrzymanie odtwarzania pliku flash.
- **Wycisz**: wyłączenie dźwięku.
- **Wyślij**: wysłanie pliku w wiadomości **MMS**, wiadomości **e-mail** lub przez **Bluetooth**.
- **Wybierz obrazy**: ustawienie pliku jako tapety.
- **Właściwości**: umożliwia wyświetlenie następujących szczegółowych informacji o pliku: Nazwa, Rozmiar, Data, Godzina, Typ oraz Ochrona.
- **Usuń**: umożliwia usunięcie wybranego pliku.

Dokumenty

Menu Dokumenty pozwala na wyświetlanie wszystkich plików dokumentów. Za jego pomocą można wyświetlać pliki w formacie Excel, Powerpoint, Word, tekstowym i PDF.



Przesyłanie pliku do telefonu

Łącze Bluetooth jest prawdopodobnie najprostszym sposobem przesłania pliku z komputera do telefonu. Można również do tego celu użyć oprogramowania LG PC Suite i kabla do synchronizacji.

Aby przesłać plik za pomocą łącza Bluetooth:

1. Upewnij się, że telefon i komputer mają aktywne łącze Bluetooth i „widzą” się wzajemnie.
2. Użyj komputera do przesłania pliku przy użyciu połączenia Bluetooth.
3. Po wysłaniu pliku należy go zaakceptować w telefonie za pomocą opcji **Tak**.
4. Plik powinien pojawić się w folderze **Dokumenty** lub **Inne**.



Wyświetlanie pliku

1. Dotknij kolejno opcji  oraz 
Rozrywka.
2. Wybierz kolejno foldery **Moje pliki** oraz **Dokumenty**.
3. Wybierz dokument, a następnie dotknij opcji **Pokaż**.





Inne

Folder **Inne** służy do przechowywania plików innych niż zdjęcia, dźwięki, gry oraz aplikacje. Używa się go tak samo, jak folderze **Dokumenty**. Zdarza się, że pliki przesyłane z komputera do telefonu pojawiają się w folderze **Inne** zamiast w folderze **Dokumenty**. W takim przypadku można je przenieść.

Aby przenieść plik z folderu Inne do folderu Dokumenty:



1. Dotknij kolejno opcji  oraz 
Rozrywka.
2. Dotknij kolejno foldery **Moje pliki** oraz **Inne**.
3. Wybierz plik, a następnie dotknij ikony .
4. Dotknij polecenia **Przenieś**, a następnie ponownie dotknij polecenia **Przenieś**.

Tworzenie filmu

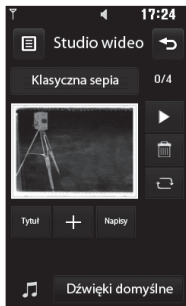
1. Dotknij kolejno opcji  oraz  **Rozrywka**.
2. Dotknij opcji **Studio wideo**.
3. Za pomocą ikony  dodaj obraz. Dotknij obrazów przeznaczonych do dołączenia, po czym wybierz pozycję **Wstaw**.
4. Dotknij karty stylu, aby wybrać **Styl wideo**.
5. Aby sprawdzić rezultat, dotknij polecenia **Odtwórz**.
6. Dotknij ikony , a następnie opcji **Po kolei**, aby uporządkować.
7. Dotknij ikony , a następnie wybierz **Miejsce zapisu**, aby wybrać miejsce zapisu klipu wideo.



Muzyka

Telefon LG KF900 jest wyposażony we wbudowany odtwarzacz muzyki umożliwiający odtwarzanie ulubionych utworów muzycznych. Aby uzyskać dostęp do odtwarzacza muzyki, dotknij kolejno opcji , , Rozrywka oraz **Muzyka**. Z poziomu odtwarzacza dostępnych jest wiele folderów:

- **Ostatnio odtwarzane:** umożliwia wyświetlenie wszystkich ostatnio odtwarzanych utworów.
- **Wszystkie utwory:** zawiera wszystkie utwory zapisane w telefonie.
- **Wykonawcy:** umożliwia przeglądanie kolekcji muzycznej według nazwy wykonawcy.
- **Albumy:** umożliwia przeglądanie kolekcji muzycznej według nazw albumów.
- **Gatunki:** umożliwia przeglądanie kolekcji muzycznej według nazwy gatunku.
- **Listy odtwarzania:** zawiera wszystkie listy odtwarzania utworzone przez użytkownika.
- **Wymieszaj utwory:** odsłuchiwanie utworów muzycznych w losowej kolejności.







Przesyłanie muzyki do telefonu

Najłatwiej przesłać muzykę do telefonu za pomocą łącza Bluetooth lub przewodu USB do synchronizacji.

Można również użyć oprogramowania LG PC Suite; szczegółowe informacje znajdują się na stronie 79. Aby przesłać plik za pomocą łącza Bluetooth:

1. Upewnij się, że oba urządzenia mają aktywne łącza Bluetooth i „widzą” się wzajemnie.
2. Wybierz plik muzyczny na drugim urządzeniu i wybierz polecenie wysłania go przez łącze Bluetooth.
3. Po wysłaniu pliku należy go zaakceptować w telefonie za pomocą opcji **Tak**.
4. Plik powinien pojawić się w folderze **Muzyka > Wszystkie utwory**.

Odtwarzanie utworów

1. Dotknij kolejno opcji  oraz  **Rozrywka**.
2. Dotknij kolejno opcji **Muzyka** oraz **Wszystkie utwory**.
3. Wybierz utwór a zostanie on automatycznie odtworzony.
4. Dotknij ikony , aby wstrzymać odtwarzanie utworu.
5. Dotknij ikony , aby przejść do następnego utworu.
6. Dotknij ikony , aby przejść do poprzedniego utworu.
7. Dotknij ikony , aby powrócić do menu **Muzyka**.

Aby zmienić głośność podczas słuchania muzyki, dotknij ikony .

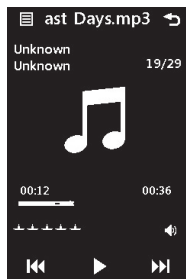

Korzystanie z opcji dostępnych w trakcie odtwarzania muzyki

Dotknij ikony  i wybierz jedną z następujących opcji:

- **Minimalizuj:** powoduje zniknięcie ekranu odtwarzacza muzyki, dzięki czemu można kontynuować normalne korzystanie z telefonu.
- **Idź do Muzyki:** umożliwia wyświetlenie plików muzycznych.
- **Korektor:** dostosowywanie dźwięku.
- **Dodaj do listy odtwarzania:** pozwala dodać odtwarzany utwór do wybranej listy odtwarzania.
- **Wyślij:** umożliwia wysłanie utworu w wiadomości lub przez Bluetooth.
- **Użyj jako:** umożliwia użycie utworu jako **Dźwięk dzwonka**, **Dźwięk wiadomości**, **Włączania** lub **Wyłączania**.
- **Właściwości:** wyświetlenie informacji o utworze: **Nazwa**, **Rozmiar**, **Data**, **Godzina**, **Typ**, **Tytuł**, **Artysta**, **Gatunek**, **Numer utworu**, **Album**, **Opis**, **Czas**, **Autor**, **Rok**, **Prawa autorskie**, **Chroń** oraz **Klasyfikacja**.

Tworzenie list odtwarzania

Wybierając utwory z folderu **Wszystkie utwory**, można stworzyć własne listy odtwarzania.

1. Dotknij kolejno opcji  oraz  **Rozrywka**.
 2. Wybierz kolejno opcje **Muzyka** oraz **Listy odtwarzania**.
 3. Dotknij opcji **Nowa lista**, wprowadź nazwę listy odtwarzania, a następnie dotknij polecenia **Zapisz**.
 4. Zostanie wyświetlony folder **Wszystkie utwory**. Dotknij nazw wszystkich utworów, które mają się znaleźć na liście odtwarzania; przy nazwie każdego utworu pojawi się zaznaczenie.
 5. Dotknij opcji **Wykonano**.
- Aby rozpocząć odtwarzanie listy odtwarzania, dotknij jej nazwy i wybierz utwór.



Aby dodać kolejną listę odtwarzania, a następnie wybierz polecenie Nowa lista.

Edycja listy odtwarzania

Od czasu do czasu może zaistnieć potrzeba dodania lub usunięcia niektórych utworów z listy odtwarzania. W takim przypadku należy przeprowadzić edycję listy odtwarzania.

1. Dotknij kolejno opcji  oraz  **Rozrywka**.
2. Wybierz kolejno opcje **Muzyka** oraz **Listy odtwarzania**.
3. Wybierz listę odtwarzania.
4. Dotknij ikony  i wybierz jedno z dostępnych poleceń:
 - **Dodaj nowe utwory:** umożliwia dodanie nowych utworów do listy odtwarzania. Zaznacz żądane utwory i wybierz opcję **Wykonano**.
 - **Zmień kolejność:** pozwala na uszeregowanie utworów według własnych preferencji.
 - **Usuń:** Umożliwia usunięcie utworu z listy odtwarzania. Dotknij opcji **Tak** w celu potwierdzenia wyboru.
 - **Stan pamięci:** pozwala wyświetlić stan pamięci.
 - **Usuń wszystko:** umożliwia usunięcie wszystkich utworów z listy odtwarzania.

Usuwanie listy odtwarzania

1. Dotknij kolejno opcji  oraz  **Rozrywka**.
2. Wybierz kolejno opcje **Muzyka** oraz **Listy odtwarzania**.
3. Dotknij ikony , a następnie wybierz polecenie **Usuń** lub **Usuń wszystko** w celu usunięcia wszystkich list odtwarzania.

Korzystanie z radia



Telefon LG KF900 jest wyposażony w radio FM, dzięki czemu można ustawić ulubione stacje i słuchać ich w podróży.



Aby można było słuchać radia, należy podłączyć słuchawkę. (to samo gniazdko, do którego podłącza się ładowarkę).

Wyszukiwanie stacji

Stacje można zaprogramować w telefonie, wyszukując je ręcznie lub automatycznie. Zostaną one zapisane pod odpowiednimi numerami, aby ułatwić ich wyszukanie w przyszłości. W telefonie można zapisać do 50 kanałów.



Aby wyszukać stacje automatycznie:

1. Dotknij kolejno opcji  oraz  **Rozrywka**.
2. Dotknij kolejno opcji **Radio FM** oraz .
3. Dotknij kolejno opcji **Skanowanie** oraz **Tak**. Wszystkim odnalezionym stacjom zostaną automatycznie przypisane numery kanałów.



UWAGA: Można również ręcznie dobrać radio do stacji za pomocą przycisków  oraz  znajdujących się obok częstotliwości radiowej lub poprzez przeciągnięcie tunera na ekranie dotykowym.

Następną stację można także wyszukać za pomocą przycisku  oraz .

Resetowanie kanałów

1. Dotknij kolejno opcji  oraz 
Rozrywka.
2. Dotknij kolejno opcji **Radio FM** oraz .
3. Wybierz polecenie **Reset**, aby skasować aktualny kanał, lub **Skasuj kanały**, aby skasować wszystkie kanały. Każdy skasowany kanał powróci do początkowej częstotliwości 87,5 MHz.



Słuchanie radia

1. Dotknij kolejno opcji  oraz 
Rozrywka.
2. Dotknij opcji **Radio FM**, a następnie wybierz numer kanału stacji, której chcesz słuchać.

Aby poprawić odbiór radiowy, rozciągnij przewód słuchawkowy, który pełni funkcję anteny.

TERMINARZ

Dodawanie zdarzeń do kalendarza

1. Na ekranie gotowości wybierz ikonę ☞, następnie dotknij ikony  **Narzędzia** i wybierz opcję **Terminarz**. Wybierz opcję **Kalendarz**.
2. Wybierz datę, dla której chcesz dodać zdarzenie.
3. Dotknij ikony , a następnie wybierz polecenie **Dodaj wydarzenie**.
4. Dotknij opcji **Kategoria**, a następnie wybierz **Spotkanie**, **Rocznica** lub **Urodziny**.
Sprawdź datę i czas rozpoczęcia zdarzenia.
5. W przypadku spotkań i rocznic w dolnych dwóch polach daty i czasu wprowadź czas zakończenia zdarzenia.
6. Jeśli do zdarzenia chcesz dodać temat lub notatkę, dotknij opcji **Notatka**, wpisz tekst notatki.
7. Ustaw opcje **Alarm** i **Powtórz**.
8. Po wybraniu polecenia **Zapisz** zdarzenie zostanie zapisane w kalendarzu. Funkcja kalendarza pomaga użytkownikowi zapamiętać ważne terminy – dzień, w którym zapisano zdarzenie jest oznaczony kwadratowym kursorem, a jego rozpoczęcie sygnalizowane jest dzwonkiem.

W kalendarzu można ustawić dni wolne. Dotknij kolejno każdego dnia wolnego, a następnie dotknij ikony  i wybierz opcję **Ustaw dzień wolny**. Każdy z wybranych dni będzie zaznaczony na czerwono.



Zmiana domyślnego widoku kalendarza

1. Na ekranie gotowości wybierz ikonę ☞, następnie dotknij ikony  **Narzędzia** i wybierz opcję **Terminarz**. Wybierz opcję **Ustawienia**.
2. Dotknij opcji **Kalendarz** i wybierz **Widok miesięczny** lub **Widok tygodniowy** w menu **Widok domyślny**.
3. Ustaw opcję 1. dzień tygodnia na dzień rozpoczynający tydzień.
4. Naciśnij przycisk **Zapisz**, aby potwierdzić wybór.

Dodawanie pozycji do listy zadań

1. Na ekranie gotowości wybierz ikonę ☞, następnie dotknij ikony **Narzędzia** i wybierz opcję **Terminarz**.
2. Wybierz pozycję **Zadania** a następnie **Dodaj zadanie do wykonania**.
3. Wybierz datę zadania, dodaj notatkę i określ poziom ważności: **Wysoka**, **Średnia** lub **Niska**.
4. Zapisz pozycję listy zadań za pomocą polecenia **Zapisz**.



Wysyłanie pozycji z listy zadań

1. Na ekranie gotowości wybierz kolejno opcje ,  **Narzędzia** oraz **Terminarz**. Wybierz opcję **Zadania**.
2. Wybierz pozycję, która ma być udostępniona, a następnie dotknij ikony .
3. Wybierz polecenie **Wyślij**. Dostępne są następujące możliwości **SMS, MMS, E-mail** lub **Bluetooth**.



Wskazówka: Kalendarz telefonu można zsynchronizować z komputerem oraz wykonać jego kopię zapasową.

Szukanie dnia

Szukanie dnia to wygodne narzędzie ułatwiające obliczenie, jaka data przypadnie po upływie określonej liczby dni. Na przykład 60 dni od 10.10.07 przypada 09.12.2007. To bardzo pomocna funkcja, jeżeli musimy pamiętać o ważnych terminach.

1. Na ekranie gotowości wybierz ikonę , następnie dotknij ikony  **Narzędzia** i wybierz opcję **Terminarz**.
2. Wybierz opcję **Szukanie dnia**.
3. Na karcie **Od**.
4. Na karcie **Po** wprowadź liczbę dni.
5. Szukany dzień zostanie wyświetlony poniżej.

Ustawianie alarmu

1. Na ekranie gotowości wybierz ikonę , następnie dotknij ikony  **Narzędzia** i wybierz opcję **Alarmy**.
2. Dotknij polecenia **Dodaj alarm**.
3. Wybierz pozycję **Ustaw godzinę** i wybierz jedną z dostępnych opcji. Jeśli wybrałeś opcję **Ustaw godzinę** wpisz czas alarmu przy użyciu klawiatury.
4. Określ, czy alarm ma być powtarzany, wybierając opcję: **Raz, Codziennie, Pn-Pt, Pn-So, So-Nd, Oprócz świąt** lub **Wybierz dzień**.
Ikony oznaczają wybrany dzień tygodnia.
5. Wybierz opcję **Dźwięk alarmu**, aby określić typ zapisanego alarmu.
6. Dotknij opcji **Dźwięk alarmu**, a następnie wybierz dźwięk z folderu **Dźwięki** lub **Pamięć zewnętrzna**. Aby odsłuchać dźwięk, dotknij go, a następnie dotknij opcji .
7. Dodaj notatkę do alarmu.
8. Możesz też ustawić jeden z następujących czasów drzemki: 5, 10, 20, 30 minut, 1 godzina lub Wyłącz drzemkę.
9. Po ustawieniu alarmu wybierz polecenie **Zapisz**.



Dodawanie notatki

1. Na ekranie gotowości wybierz ikonę ☰, następnie dotknij ikony  **Narzędzia** następnie **Notatka** i **Dodaj notatkę**.
2. Wpisz notatkę i wybierz polecenie **Zapisz**.
3. Notatka pojawi się na ekranie przy kolejnym otwarciu aplikacji **Notatka**.





Istniejące notatki można modyfikować. Wybierz notatkę przeznaczoną do edycji, a następnie wprowadź zmiany.

Dyktafon

Za pomocą dyktafonu można nagrywać notatki głosowe lub inne dźwięki.

1. Dotknij kolejno ikony ☰ oraz opcji  **Narzędzia**.
2. Dotknij kolejno opcji **Dyktafon** oraz  i wybierz jedną z następujących opcji:
 - **Ustawienia**
 - **Czas**: ustawienie czasu trwania nagrania. Wybierz jedną z opcji: **Rozmiar MMS, 1 minuta** lub **Bez ograniczeń**.
 - **Jakość**: wybór jakości dźwięku. Wybierz jedno z możliwych ustawień: **Bardzo dobra**, **Dobra** lub **Normalna**.
 - **Pamięć w użyciu**: rodzaj pamięci w której zostanie zapisane nagranie.
 - **Dźwięki**: powoduje otwarcie folderu **Nagrania głosowe** w folderze **Dźwięki**.

Nagrywanie dźwięku lub głosu

1. Dotknij kolejno ikony ☰ oraz opcji  **Narzędzia**.
2. Dotknij opcji **Dyktafon**.
3. Dotknij ikony , aby rozpocząć nagrywanie.
4. Dotknij ikony , aby zakończyć nagrywanie.
5. Dotknij ikony , aby przesłuchać nagranie.

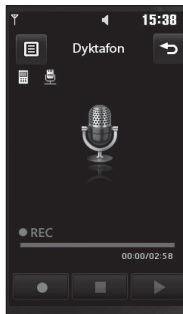



Wysyłanie nagrania głosowego



1. Po zakończeniu nagrywania dotknij ikony .
2. Dotknij polecenia **Wyślij** przez i wybierz jedną z dostępnych opcji: **Wiadomość**, **E-mail** lub **Bluetooth**. W przypadku wybrania opcji **Wiadomość** lub **E-mail** nagranie zostanie dodane do wiadomości, którą można opatrzyć tekstem i wysłać tak, jak zwykle. W przypadku opcji **Bluetooth** zostanie wyświetlony monit o aktywowanie łączności Bluetooth.

Po zakończeniu nagrywania dotknij ikony  i wybierz jedno z poleceń: **Wyślij przez**, **Plik > Zmień nazwę**, **Usuń**, **Użyj jako (aby użyć nagrania jako dzwonka)** lub **Dźwięki**.



Korzystanie z kalkulatora

1. Na ekranie gotowości wybierz ikonę , następnie dotknij ikony  **Narzędzia** i wybierz opcję **Narzędzia**.
2. Wybierz opcję **Kalkulator**.
3. Wprowadź liczby za pomocą klawiszy numerycznych.
4. W przypadku prostych obliczeń dotknij odpowiedniej funkcji (+, -, *, /), a następnie znaku =.
5. W przypadku bardziej złożonych obliczeń dotknij ikony  i wybierz jedną z dostępnych funkcji: **sin**, **cos**, **tan**, **log**, **ln**, **exp**, **deg**, **rad itp.**



Konwersja jednostek

1. Na ekranie gotowości wybierz ikonę , następnie dotknij ikony  **Narzędzia** i wybierz opcję **Narzędzia**.
2. Wybierz funkcję **Konwerter jednostek**.
3. Wybierz rodzaj przeliczanych wartości: **Waluta**, **Powierzchnia**, **Długość**, **Masa**, **Temperatura**, **Objętość** lub **Prędkość**.
4. Następnie wybierz jednostkę i wprowadź wartość przeznaczoną do konwersji oraz jednostkę, na którą ma nastąpić konwersja.
5. Odpowiednia wartość pojawi się na ekranie.

Korzystanie ze stopera

1. Na ekranie gotowości wybierz ikonę , następnie dotknij ikony  **Narzędzia** i wybierz opcję **Narzędzia**.
2. Wybierz opcję **Stoper**.
3. Dotknij opcji **Start**, aby rozpocząć odliczanie czasu.
4. Dotknij opcji **Międzyczas**, aby zarejestrować międzyczas.
5. Dotknij opcji **Stop**, aby zakończyć odliczanie czasu.
6. Dotknij polecenia **Wznów**, aby kontynuować odliczanie od czasu zatrzymania, lub dotknij polecenia **Wyzeruj** ponownie, aby rozpocząć odliczanie od początku.



Dodawanie miasta do czasu globalnego

1. Na ekranie gotowości wybierz ikonę ☞, następnie dotknij ikony  **Narzędzia**.
2. Wybierz aplikację **Czas globalny**.
3. Dotknij ikony , a następnie polecenia **Dodaj miasto**. Rozpocznij wyszukiwanie miasta.
4. Po znalezieniu szukanego miasta kliknij **OK** aby dodać je do czasu globalnego.

SYNCHRONIZACJA Z KOMPUTEREM

Istnieje możliwość synchronizacji komputera i telefonu w celu zapewnienia zgodności ważnych informacji i dat w obu urządzeniach oraz wykonania kopii zapasowej istotnych danych.

Instalacja aplikacji LG PC Suite na komputerze

1. Na ekranie gotowości wybierz ikonę , a następnie opcję  **Ustawienia**.
2. Wybierz kolejno opcje **Łączność** oraz **Tryb połączenia USB**.
3. Wybierz tryb w jakim telefon ma się łączyć z komputerem, w zależności od potrzeb.
4. Włóż do napędu komputera płytę CD dołączoną do telefonu. Kliknij kreator Instalator LG PC Suite, który pojawi się na ekranie.
5. Wybierz język, w którym ma być uruchomiony instalator, po czym kliknij **OK**.
6. Aby wykonać wszystkie kroki kreatora Instalator LG PC Suite, postępuj zgodnie z poleceniami wyświetlanymi na ekranie.
7. Za zakończeniu instalacji na pulpicie pojawi się ikona LG PC Suite.

Łączenie telefonu z komputerem

1. Połącz kablem USB telefon z komputerem.
2. Dwukrotnie kliknij ikonę **LG PC Suite** na pulpicie.
3. Kliknij kolejno **Kreator połączenia** oraz **USB**.
4. Kliknij dwukrotnie przycisk **Dalej**, a następnie przycisk **Zakończ**.
Telefon i komputer zostaną połączone.

Tworzenie kopii zapasowej informacji zawartych w telefonie i ich odtwarzanie

1. Połącz telefon z komputerem zgodnie z instrukcjami powyżej.
2. Kliknij ikonę **Kopia zapasowa**, a następnie wybierz polecenie **Kopia zapasowa** lub **Przywróć**.
3. Zaznacz zawartość, której kopię zapasową chcesz utworzyć, lub którą chcesz odtworzyć. Wybierz lokalizację, w której chcesz zapisać kopię zapasową, lub z której chcesz odtworzyć informacje. Kliknij przycisk **OK**.
4. Zostanie utworzona kopia zapasowa wybranych informacji.

Wyświetlanie plików z telefonu na komputerze

1. Połącz telefon z komputerem zgodnie z instrukcjami powyżej.
2. Kliknij ikonę **Zawartość**.
3. Wszystkie dokumenty, zawartość flash, obrazy, dźwięki i klipy wideo zapisane w telefonie zostaną wyświetlone na ekranie komputera w folderze Telefon LG.

Przeglądanie zawartości telefonu na komputerze ułatwia organizowanie plików, dokumentów i usuwanie zbędnych elementów.

Synchronizacja kontaktów

1. Połącz telefon z komputerem PC.
2. Kliknij ikonę **Kontakty**.
3. Komputer zaimportuje i wyświetli wszystkie kontakty zapisane na karcie USIM oraz w telefonie.
4. Kliknij menu **Plik** i wybierz polecenie **Zapisz**. Można teraz wskazać miejsce, gdzie mają być zapisane kontakty.

Aby wykonać kopię zapasową kontaktów zapisanych na karcie SIM, kliknij folder karty SIM po lewej stronie ekranu komputera. Wybierz polecenie Edytuj w górnej części ekranu, po czym wybierz opcję Wybierz wszystko. Prawym klawiszem myszy kliknij kontakty i wybierz polecenie Kopiuj do kontaktu. Następnie kliknij folder Telefon po lewej stronie ekranu, aby wyświetlić numery telefonów.

Synchronizacja wiadomości

1. Połącz telefon z komputerem PC.
2. Kliknij ikonę **Wiadomości**.
3. Wszystkie wiadomości zapisane w komputerze i w telefonie zostaną wyświetlone w folderach na ekranie.
4. Pasek narzędzi w górnej części ekranu służy do edycji i zmiany kolejności wiadomości.

Używanie telefonu jako urządzenia pamięci masowej

Telefon może być używany jako pamięć masowa tylko wtedy, gdy został wyposażony w kartę pamięci.

1. Odłącz telefon od komputera.
2. Na ekranie gotowości wybierz ikonę , a następnie dotknij opcji **Ustawienia**.
3. Wybierz kolejno opcje **Łączność** oraz **Tryb połączenia USB**.
4. Dotknij opcji **Pamięć masowa**.
5. Połącz telefon z komputerem PC. Na ekranie telefonu pojawi się komunikat: **Łączenie w trybie pamięci masowej...**, a następnie **Podłączony w trybie pamięci masowej**. Nie rozłączaj urządzeń podczas przesyłania.
6. Wszystkie pliki z telefonu zostaną automatycznie zapisane na dysku twardym komputera.

Aby włączyć tryb pamięci masowej, telefon musi być odłączony od komputera.

W trybie pamięci masowej zapisywana jest jedynie kopia zawartości karty pamięci, a nie pamięci telefonu. Aby przesłać zawartość pamięci telefonu (np. kontakty), konieczna jest synchronizacja z użyciem programu PC Sync.

Korzystanie z funkcji iSync

Zainstaluj dodatek iSync umożliwiający komunikację między komputerem Macintosh i telefonem przez USB lub Bluetooth. Użyj w tym celu programu KF900.pkg znajdującego się na dysku CD dołączonym do komputera. Aby dokonać synchronizacji przez Bluetooth, należy najpierw wykonać parowanie pomiędzy komputerem Macintosh i telefonem. Aby skonfigurować połączenie przez USB, wybierz opcję **iSync** w menu Tryb połączenia USB.

Konwerter DivX

Zainstaluj konwerter DivX znajdujący się na tym samym dysku CD, co oprogramowanie PC Sync. Po jego zainstalowaniu z menu programów na komputerze wybierz kolejno opcje DivX, DivX converter (Konwerter DivX) oraz Converter (Konwerter). Spowoduje to otwarcie okna aplikacji Converter. Za pomocą strzałek w aplikacji zmień format konwersji na Mobile (Komórka). Po kliknięciu prawym przyciskiem myszy w

oknie aplikacji i wybraniu opcji Preferences (Preferencje) można zmienić lokalizację zapisu plików po konwersji.



Jeśli pliki są gotowe do konwersji, przeciągnij je i upuść w oknie aplikacji w celu przeprowadzenia wstępnej analizy. Po zakończeniu tych czynności należy wybrać opcję Convert (Rozpocznij konwersję), aby rozpocząć proces konwersji. Po jego zakończeniu zostanie wyświetlone okienko Conversion complete (Konwersja zakończona). Plik po konwersji można przesłać do telefonu przy użyciu funkcji pamięci masowej lub za pomocą funkcji przesyłania treści w oprogramowaniu PC Sync.

INTERNET

Przeglądarka

Funkcja Internet przenosi szybki, kolorowy świat gier, muzyki, wiadomości, sportu, rozrywki i wielu innych informacji bezpośrednio na ekran telefonu komórkowego. Wszystkie informacje są natychmiast dostępne z każdego miejsca.



Dostęp do sieci

1. Na ekranie gotowości wybierz ikonę , następnie dotknij ikony  **Narzędzia** i wybierz opcję **Internet**.
2. Aby uzyskać bezpośredni dostęp do strony głównej przeglądarki, wybierz opcję **Strona główna**. Można również wybrać polecenie **Wprowadź adres** i wpisać żądany adres URL, a następnie wybrać opcję **Połącz**.

Łączenie z tą usługą i pobieranie zawartości wiąże się z dodatkowymi opłatami. Sprawdź stawki za pobieranie danych u operatora sieci.

Dodawanie zakładek i korzystanie z nich

Dodawanie zakładek i zapisywanie stron internetowych ułatwia i przyspiesza dostęp do ulubionych serwisów w Internecie.

1. Na ekranie gotowości wybierz ikonę , następnie dotknij ikony  **Narzędzia** i wybierz opcję **Internet**.
2. Wybierz opcję **Zakładki**. Na ekranie pojawi się lista zakładek.
3. Aby dodać nową zakładkę, dotknij polecenia **Dodaj zakładkę**. Wprowadź nazwę zakładki i adres URL.
4. Wybierz polecenie **Zapisz**. Zakładka zostanie wyświetlona na liście zakładek.
5. Aby otworzyć zakładkę, wystarczy jej dotknąć, a następnie dotknąć polecenia połączenia. Zostanie nawiązane połączenie ze stroną zakładki.



Korzystanie z czytnika kanałów RSS

RSS (ang. Really Simple Syndication) to rodzina formatów kanałów internetowych, które wykorzystywane są do publikowania często aktualizowanych treści, takich jak wpisy na blogach, aktualności lub prognozy pogody. Dokument RSS, zwany kanałem, zawiera podsumowanie treści z powiązanej strony lub pełen tekst. Kanały RSS umożliwiają śledzenie na bieżąco ulubionych stron internetowych w automatyczny sposób, co jest o wiele łatwiejsze od ręcznego ich sprawdzania. Użytkownik subskrybuje kanał poprzez wprowadzenie jego łącza do czytnika lub poprzez kliknięcie ikony RSS w przeglądarce, co uruchamia proces subskrypcji. Czytnik na bieżąco regularnie sprawdza kanały subskrybowane przez użytkownika w poszukiwaniu aktualizacji i pobiera je.



Zapisywanie stron

1. Otwórz żądaną stronę zgodnie z powyższym opisem.
2. Dotknij ikony , a następnie wybierz polecenie **Zapisz tę stronę**.
3. Wprowadź nazwę strony, aby można ją było łatwo rozpoznać.
4. Wybierz polecenie **Zapisz**.

Korzystanie z zapisanych stron

1. Na ekranie gotowości wybierz ikonę , następnie dotknij ikony  **Narzędzia** i wybierz opcję Internet.
2. Wybierz opcję **Zapisane strony**.
3. Wybierz żądaną stronę, aby ją otworzyć.

Wyświetlanie historii przeglądarki

1. Na ekranie gotowości wybierz ikonę , następnie dotknij ikony  **Narzędzia** i wybierz opcję **Internet**. Wybierz opcję **Historia**.
2. Zostanie wyświetlona lista ostatnio otwieranych stron. Aby przejść do jednej ze stron na liście, po prostu ją zanzacz.

Zmiana ustawień przeglądarki internetowej

1. Na ekranie gotowości wybierz ikonę ☰, następnie dotknij ikony  **Narzędzia** i wybierz opcję **Internet**.
Wybierz opcję **Ustawienia**.
2. Można edytować następujące ustawienia: **Profile, Ustawienia wyglądu, Pamięć Cache, Pliki cookie, Zabezpieczenia**; można również zresetować wszystkie ustawienia za pomocą polecenia **Zresetuj ustawienia**.
3. Ustawienia te można włączyć lub wyłączyć przez samo dotknięcie ikony.

Używanie telefonu jako modemu

Telefon KF900 może pełnić funkcję modemu komputera, umożliwiając dostęp do poczty e-mail i Internetu nawet przy braku przewodowego połączenia z Internetem. Można w tym celu wykorzystać kabel USB lub łącze Bluetooth.

Za pomocą kabla USB:

1. Sprawdź, czy oprogramowanie LG PC Suite jest zainstalowane na komputerze.
2. Połącz telefon KF900 z komputerem za pomocą kabla USB i uruchom oprogramowanie LG PC Suite.
3. Na komputerze kliknij opcję **Połączenie**. Następnie wybierz kolejno opcje **Ustawienia** oraz **Modem**.

4. Wybierz opcję **Modem USB telefonu komórkowego LG**, a następnie **OK**. Na ekranie zostanie wyświetlony modem.
5. Kliknij przycisk **Połącz**, a komputer połączy się z Internetem za pośrednictwem telefonu KF900.

Więcej informacji na temat synchronizowania urządzeń za pomocą oprogramowania LG PC Suite znajduje się na stronie 79.

Za pomocą łąca Bluetooth:

1. Upewnij się, że w komputerze i telefonie KF900 łąca Bluetooth są włączone oraz widoczne.
2. Sparuj komputer i telefon KF900, aby uzyskać połączenie chronione hasłem.
3. Za pomocą **Kreatora połączenia** w oprogramowaniu LG PC Suite utwórz aktywne połączenie Bluetooth.
4. Na komputerze kliknij opcję **Połączenie**. Następnie wybierz opcję **Ustawienia**.
5. Kliknij opcję **Modem**.
6. Wybierz opcję **Modem standardowy za pomocą łąca Bluetooth**, a następnie kliknij przycisk **OK**. Na ekranie zostanie wyświetlony modem.
7. Kliknij przycisk **Połącz**, a komputer połączy się z Internetem za pośrednictwem telefonu KF900.



Szczegółowe informacje dotyczące połączeń Bluetooth znajdują się na stronie 88.

USTAWIENIA

Z poziomu tego folderu można dostosować ustawienia telefonu KF900 do swoich preferencji.

Informacje o ustawieniach połączeń znajdują się na stronie 29.

Zmiana ustawień ekranu

1. Dotknij ikony , a następnie wybierz pozycję  **Ustawienia**.
2. Dotknij opcji **Ustawienia ekranu**, a następnie wybierz jedną z następujących opcji:
 - **Tapeta:** wybór motywu ekranu gotowości.
 - **Górny poziom menu:** telefon wyświetla menu w trybie gotowości.
 - **Wybieranie:** wybór wielkości i koloru cyfr.
 - **Czcionka:** dostosowanie rozmiaru czcionki.

Im dłuższy czas trwania podświetlenia, tym większe zużycie baterii, z czego może wynikać konieczność częstszego ładowania telefonu.



- **Podświetlenie:** określenie czasu trwania podświetlenia.
- **Jasność:** regulacja jasności ekranu.
- **Motyw telefonu:** opcja pozwalająca na szybką zmianę wyglądu całego ekranu.
- **Powitanie:** włączenie lub wyłączenie oraz wprowadzenie treści komunikatu powitalnego.

3. Dotknij opcji **Zapisz**, aby zapisać ustawienia.

Dostosowywanie profili

Profil użytkownika można szybko zmienić z poziomu ekranu gotowości. Wystarczy dotknąć paska raportu stanu u góry, a następnie kartę profilu.



Każde z ustawień profilu można dostosować za pomocą menu ustawień.

1. Naciśnij przycisk , a następnie wybierz opcję  **Ustawienia**.
2. Dotknij opcji **Profile**, a następnie wybierz profil przeznaczony do edycji.
3. Można wtedy zmienić wszystkie opcje dźwięków i alertów dostępne na liście, w tym: dźwięk i głośność dzwonków połączeń głosowych i wideo, sygnał wiadomości, ustawienia dźwięków ekranu oraz wiele innych.

Zmiana ustawień telefonu

Telefon KF900 można swobodnie dostosować do preferencji.

Aby przewijać listę opcji, dotknij ostatniej widocznej pozycji i przesunij palec na górę ekranu. Lista przesunie się do góry i ukaza się kolejne pozycje.

1. Dotknij ikony , a następnie wybierz pozycję  **Ustawienia**.
2. Dotknij opcji **Ustawienia telefonu**, a następnie wybierz jedno z ustawień z poniższej listy.



- **Data i godzina:** umożliwia dostosowanie ustawień daty i godziny oraz wybór możliwości automatycznego aktualizowania godziny w podróży bądź przy zmianie między czasem letnim i zimowym.
- **Oszczędność energii:** umożliwia **włączenie, wyłączenie** oraz wybór **trybu automatycznego** dla predefiniowanych ustawień oszczędzania energii.
- **Język:** umożliwia zmianę języka wyświetlanego w telefonie KF900.
- **Autom. blok. klawiszy:** automatyczne blokowanie klawiatury na ekranie gotowości.
- **Bezpieczeństwo:** dostosowanie ustawień bezpieczeństwa, w tym kodów PIN i funkcji blokowania telefonu.
- **Menedżer pamięci:** więcej informacji można znaleźć w punkcie **Korzystanie z menedżera pamięci** na stronie 88.
- **Zresetuj ustawienia:** zresetowanie wszystkich ustawień do ich wartości fabrycznych.
- **Informacje:** wyświetlenie informacji technicznych dotyczących telefonu KF900.

Zmiana ustawień ekranu dotykowego

Telefon oferuje możliwość zmiany ustawień tabliczki dotykowej. Dotknij ikony , a następnie wybierz opcję **Ust.wyśw. dotykowego**.

- **Reakcja na dotyk:** zmiana typu reakcji na dotyk. Dostępne opcje to **Brak reakcji, Dźwięk, Wibracja, Dźwięk i wibracje**.
- **Dźwięk dotknięcia:** zmiana dźwięku wydawanego przy dotknięciu ekranu.
- **Gł. dźwięk dotknięcia:** zmiana głośności dźwięku.
- **Wibracja dotknięcia:** zmiana typu wibracji.
- **Siła wibracji:** zmiana siły wibracji.

Zmiana ustawień łączności

Ustawienia łączności zostały skonfigurowane przez operatora sieci, dzięki czemu można od razu korzystać z nowego telefonu. Jeśli chcesz zmienić te ustawienia, skorzystaj z tego menu. Dotknij kolejno opcji  oraz  **Ustawienia**. Dotknij opcji **Łączność**.

- **Ustawienia sieci:** telefon KF900 łączy się automatycznie z preferowaną siecią. Za pomocą tego menu można zmienić te ustawienia.
- **Profile internetowe:** ustawianie profili służących do łączenia się z Internetem.
- **Punkty dostępne:** operator sieci już zapisał tę informację. Za pomocą tego menu można dodawać nowe punkty dostępu.

- **Transmisja pakietów danych:** ustawienia transmisji pakietów danych.
- **Tryb połączenia USB:** opcja PC Suite służy do synchronizowania telefonu KF900 za pomocą oprogramowania LG PC Suite w celu kopiowania plików z telefonu. W przypadku korzystania z opcji Synchronizacja muzyki w programie Windows Media Player należy wybrać opcję Synchronizacja muzyki w tym menu. Opcja Synchronizacja muzyki jest dostępna tylko dla plików muzycznych. Aby dokonać synchronizacji z pamięcią zewnętrzną, dla opcji Pamięć podstawowa należy wybrać opcję „Pamięć zewnętrzna”. Aby dokonać synchronizacji z pamięcią wewnętrzną, dla opcji Pamięć podstawowa należy wybrać wartość „Pamięć wewnętrzna”. Opcja **Zawsze pytaj** oznacza, że menu zawsze będzie oferowało wybór trybu połączenia USB.
- **Wyjście TV:** wybierz system PAL lub NTSC przed podłączeniem telefonu KF900 do telewizora.
- **Streaming:** funkcja synchronizacji serwera umożliwia bezprzewodowe synchronizowanie informacji zapisanych w telefonie, np. danych kontaktów, terminów, zadań czy notatek, z informacjami zapisanymi na serwerze.

- **DivX VOD - rejestracja:** instalacja konwertera DivX znajdującego się w tym samym dysku CD, co oprogramowanie PC Sync.

Po jego zainstalowaniu z menu programów na komputerze wybierz kolejno opcje DivX, DivX converter (Konwerter DivX) oraz Converter (Konwerter).



Wyjściowy kabel telewizyjny należy zakupić oddzielnie.

- INFORMACJE O FILMACH W FORMACIE DIVX: DivX® to cyfrowy format obrazu opracowany przez firmę DivX, Inc. Ten telefon jest oficjalnym, certyfikowanym urządzeniem DivX umożliwiającym odtwarzanie plików w tym formacie.

- INFORMACJE O DIVX WIDEO NA ŻĄDANIE: To certyfikowane urządzenie DivX® musi być zarejestrowane w witrynie firmy DivX, aby móc odtwarzać treści DivX Wideo na żądanie (VOD, Video-on-Demand). Najpierw należy wygenerować kod rejestracyjny DivX VOD dla urządzenia i podać go w trakcie rejestracji. [Ważne: Treści DivX VOD są chronione przez system DivX DRM (Digital Rights Management), który ogranicza odtwarzanie do certyfikowanych urządzeń DivX. Jeśli spróbujesz odtworzyć treści DivX VOD nieautoryzowane dla Twojego urządzenia, wyświetlony zostanie komunikat „Błąd autoryzacji”, a treści nie zostaną odtworzone.] Więcej informacji na stronie www.divx.com/vod.

Korzystanie z menedżera pamięci

W telefonie KF900 dostępne są trzy typy pamięci: pamięć telefonu, pamięć na karcie SIM oraz zewnętrzna karta pamięci (karta pamięci może nie wchodzić w skład zestawu). Do określenia stopnia zajętości każdej z pamięci i ilości dostępnego miejsca służy menedżer pamięci.



Dotknij ikony , a następnie opcji 

Ustawienia. Wybierz kolejno opcje **Ustawienia telefonu** oraz **Menedżer pamięci**.

- **Pamięć telefonu:** umożliwia wyświetlenie informacji o pamięci telefonu KF900 przeznaczonej do przechowywania zdjęć, dźwięków, klipów wideo, plików Flash, wiadomości MMS oraz e-mail, aplikacji Java oraz innych danych.
- **Pamięć zarezerwowana:** wyświetlenie informacji o pamięci wewnętrznej telefonu przeznaczonej do przechowywania wiadomości SMS, kontaktów, kalendarza, listy zadań, notatek, alarmów, historii połączeń, zakładki oraz elementów różnych.
- **Pamięć karty USIM:** wyświetla informacje o pamięci dostępnej na karcie USIM.
- **Pamięć zewnętrzna:** umożliwia wyświetlenie informacji o pamięci dostępnej na zewnętrznej karcie pamięci (karta może nie wchodzić w skład zestawu).
- **Pamięć domyślna:** wybór lokalizacji, w której mają być zapisywane dane.

Informacje na temat wkładania karty pamięci znajdują się na stronie 16.

Korzystanie z trybu lotu

Aby włączyć tryb lotu, wybierz kolejno ikonę  oraz opcję  Ustawienia. Dotknij opcji **Profile**, a następnie wybierz **Tryb lotu**.

W trybie lotu nie jest możliwe wykonywanie połączeń, łączenie się z Internetem, wysyłanie wiadomości ani korzystanie z łącza Bluetooth.

Wysyłanie i odbiór plików za pomocą łącza Bluetooth

Łącze Bluetooth jest doskonałym sposobem bezprzewodowego wysyłania i odbioru plików; połączenie jest szybkie i łatwe do nawiązania. Można również skorzystać z zestawu słuchawkowego Bluetooth do wykonywania i odbierania połączeń.

Aby wysłać plik:

1. Otwórz plik przeznaczony do wysłania – zwykle będzie to fotografia, klip wideo lub plik muzyczny.
2. Wybierz kolejno opcję  oraz **Wyślij**. Wybierz opcję **Bluetooth**.
3. Jeśli urządzenie Bluetooth zostało już wcześniej sparowane, telefon KF900 nie będzie automatycznie wyszukiwał innych urządzeń Bluetooth. W przeciwnym razie telefon KF900 wyszuka inne urządzenia Bluetooth znajdujące się w zasięgu.

- Wybierz urządzenie, do którego chcesz wysłać plik.
- Plik zostanie wysłany.

Obserwuj pasek postępu, aby upewnić się, że plik został wysłany.

Aby odebrać plik:

- Aby móc odbierać pliki, łącze Bluetooth musi być **Włączone** i ustawione w pozycji **Widoczny**. Więcej informacji zawiera poniższy punkt dotyczący zmiany ustawień łącza Bluetooth.
- Zostanie wyświetlony monit o zaakceptowaniu pliku od nadawcy. Dotknij opcji **Tak**, aby odebrać plik.
- Zostanie wyświetlona informacja o miejscu zapisania pliku i będzie można wybrać jedną z opcji dotyczących pliku: **Pokaż** lub **Użyj jako tapetę**. Pliki są zwykle zapisywane w odpowiednim podfolderze folderu Album multimedialny.

Zmiana ustawień łącza Bluetooth:

- Dotknij ikony , a następnie wybierz pozycję  **Ustawienia**.
- Wybierz opcję **Bluetooth**, a następnie dotknij ikony  i wybierz opcję **Ustawienia**. Istnieje możliwość zmiany następujących ustawień:
 - **Moja widoczność:** określa widoczność urządzenia i umożliwia wybór jednej z następujących wartości: **Widoczny**, **Ukryty** lub **Widoczne przez 1 min.**
 - **Nazwa urządzenia:** umożliwia wprowadzenie nazwy dla telefonu KF900.
 - **Obsługiwane usługi:** umożliwia określenie sposobu korzystania z łącza Bluetooth w powiązaniu w różnymi usługami.
 - **Tryb zdalnej karty SIM:** włączanie i wyłączenie
 - **Mój adres:** wyświetla adres Bluetooth.

Parowanie z innym urządzeniem Bluetooth

Po sparowaniu telefonu KF900 z innym urządzeniem można skonfigurować połączenie chronione hasłem. Oznacza to, że parowanie zapewnia większe bezpieczeństwo.

1. Upewnij się, że urządzenie Bluetooth jest **Włączone i Widoczne**. Parametry widoczności można zmienić w menu **Ustawienia**.
2. Dotknij opcji **Wyszukaj**.
3. Telefon KF900 wyszuka urządzenia. Po zakończeniu wyszukiwania na ekranie zostanie wyświetlona opcja **Odśwież**.
4. Wybierz urządzenie, z którym chcesz sparować telefon, a następnie wprowadź hasło i dotknij **OK**.
5. Telefon połączy się z drugim urządzeniem, gdzie należy wprowadzić takie samo hasło.
6. Połączenie Bluetooth chronione hasłem zostanie uaktywnione.

Korzystanie z zestawu słuchawkowego Bluetooth

1. Upewnij się, że urządzenie Bluetooth jest **Włączone i Widoczne**.
2. Zgodnie z instrukcją zestawu słuchawkowego przełącz zestaw w tryb parowania i sparuj urządzenia.
3. Dotknij opcji **Zawsze pytaj** lub **Zezwalaj bez pytania**, a następnie dotknij opcji **Tak**, aby nawiązać połączenie. Telefon KF900 automatycznie przełączy się na profil Zestaw słuchawkowy.

Na stronie 30 został szczegółowo opisany Tryb odbioru BT umożliwiający określenie sposobu odbierania połączeń, gdy zestaw słuchawkowy Bluetooth jest połączony z telefonem.

Wi-Fi

Menedżer bezprzewodowy jest narzędziem do zarządzania połączeniami Wi-Fi. Narzędzie to umożliwia telefonowi łączenie się z lokalnymi sieciami bezprzewodowymi oraz bezprzewodowe łączenie się z Internetem. Technologia Wi-Fi jest szybsza i posiada większy zasięg niż technologia Bluetooth.

Telefon KC900 obsługuje szyfrowanie WEP i WPA-PSK/2; nie obsługuje szyfrowania EAP i WPS. Jeżeli dostawca usługi Wi-Fi lub administrator sieci włączył szyfrowanie, w wyskakującym okienku należy wprowadzić klucz szyfrowania. Jeżeli szyfrowanie nie zostało włączone, wyskakujące okienko się nie pojawi. Klucz można uzyskać u dostawcy usługi Wi-Fi lub u administratora sieci.

AKCESORIA

W zestawie z telefonem KF900 znajdują się następujące akcesoria:

Ładowarka



Przewód danych i płyta CD

Podłączenie telefonu KF900 do komputera w celu synchronizacji.



Bateria



Instrukcja obsługi

Więcej informacji na temat telefonu KF900.



Zestaw słuchawkowy stereo



- Należy używać wyłącznie oryginalnych akcesoriów firmy LG.
- Nieprzestrzeganie tego zalecenia może spowodować utratę gwarancji.
- Akcesoria mogą się różnić w zależności od regionu. Dalsze informacje na ten temat można uzyskać w naszych regionalnych centrach serwisowych lub u naszych przedstawicieli.

USŁUGI SIECIOWE

Telefon opisany w tej instrukcji został zatwierdzony do użytku w sieciach GSM 850, E-GSM 900, DCS 1800, PCS 1900 oraz W-CDMA.

Część funkcji opisanych w instrukcji nosi nazwę usług sieciowych. Są to usługi specjalne, aktywowane poprzez operatora sieci bezprzewodowej. Aby uzyskać dostęp do usług sieciowych, należy je subskrybować poprzez operatora sieci, a następnie odebrać od niego instrukcję ich obsługi.

DANE TECHNICZNE

Ogólne

Nazwa produktu: KF900

System: GSM 850 / E-GSM 900 / DCS 1800 /
PCS 1900 / W-CDMA

Temperatura otoczenia

Maks.: +55°C (rozładowywanie)
+45°C (ładowanie)

Min.: -10°C

Waga telefonu z baterią: 136g

ROZWIĄZYWANIE PROBLEMÓW

Ten rozdział przedstawia niektóre problemy, które można napotkać podczas użytkowania telefonu. Niektóre z problemów wymagają skontaktowania się z dostawcą usług, ale większość napotkanych problemów można w łatwy sposób rozwiązać samodzielnie.

Komunikat	Możliwe przyczyny	Możliwe środki zaradcze
Błąd SIM	Nie włożono karty SIM lub włożono ją niepoprawnie.	Sprawdź, czy karta SIM została włożona poprawnie.
Brak połączenia z siecią	Słaby sygnał Brak połączenia z siecią GSM	Podnieś telefon wyżej, przejdź z nim bliżej okna lub wyjdź na otwartą przestrzeń. Sprawdź mapę zasięgu operatora sieci.
Nie zgodne kody	Aby zmienić kod zabezpieczający, należy potwierdzić nowy kod, wprowadzając go ponownie. Dwa wprowadzone kody są niezgodne.	Skontaktuj się z operatorem sieci.
Nie można ustawić funkcji	Funkcja nieobsługiwana przez operatora sieci lub konieczna rejestracja	Skontaktuj się z operatorem sieci.
Nie można wykonać połączenia	Błąd wybierania numeru Nowa karta SIM osiągnęła limit obciążenia	Brak autoryzacji dla nowej sieci. Sprawdź, czy nie ma nowych ograniczeń. Skontaktuj się z operatorem sieci lub zresetuj limit, wykorzystując kod PIN 2.
Nie można włączyć telefonu	Klawisz Wł./Wył. został przytrzymany zbyt krótko Rożładowana bateria Bateria zanieczyszczona	Naciśnij i przytrzymaj klawisz Wł./Wył. przez co najmniej dwie sekundy. Naładuj baterię. Sprawdź wskaźnik naładowania na wyświetlaczu. Oczyść styki.

Komunikat	Możliwe przyczyny	Możliwe środki zaradcze
Błąd ładowania	Baterie są całkowicie rozładowane	Naładuj baterię.
	Nieprawidłowa temperatura	Sprawdź, czy temperatura otoczenia jest prawidłowa, poczekaj chwilę i rozpocznij ponownie ładowanie.
	Problem ze stykami	Sprawdź zasilanie i podłączenie telefonu do sieci elektrycznej. Sprawdź styki baterii, w razie potrzeby oczyść je.
	Brak napięcia w gniazdku sieci elektrycznej	Podłącz telefon do innego gniazdko lub sprawdź napięcie.
	Usterka ładowarki	Jeśli ładowarka nie rozgrzewa się, wymień ją. Używaj tylko oryginalnych akcesoriów firmy LG. Wymień baterię.
	Niewłaściwa ładowarka	
	Usterka baterii	
Utrata połączenia z siecią	Za słaby sygnał	Przełączenie na innego operatora sieci następuje automatycznie.
Numer niedozwolony	Funkcja Numer ustalony jest włączona.	Sprawdź ustawienia.

Deklaracja zgodności



Dane dostawcy

Nazwa

LG Electronics Inc

Adres

LG Electronics Inc, LG Twin Towers 20,
Yeouido-dong, Yeongdeungpo-gu, Seoul, Korea 150-721

Dane produktu

Nazwa produktu

GSM 850 / E-GSM 900 / DCS 1800 / PCS 1900 / W-CDMA Terminal Equipment

Nazwa Modelu

KF900

Nazwa handlowa

LG



Zgodność ze standardami

R&TTE Directive 1999/5/EC

EN 301 489-01 V1.6.1, EN 301 489-07 v1.3.1, EN 301 489-17 v1.2.1, EN 301 489-24 V1.3.1
EN 301 511 V9.0.2
EN 301 908-1 V3.2.1 EN 301 908-2 V3.2.1
EN 50360/EN 50361:2001
EN 60950-1 : 2001
EN 300 328 V1.7.1

Informacje dodatkowe

Zgodność z powyższymi normami zweryfikowana jest przez następującą jednostkę notyfikowaną (BABT)

BABT, Balfour House, Churchfield Road, Walton-on-Thames, Surrey, KT12 2TD, United Kingdom
Numer identyfikacyjny jednostki notyfikowanej: 0168

Deklaracja

Niniejszym oświadczam z całą odpowiedzialnością, że powyższy produkt, którego dotyczy ta deklaracja, spełnia wymogi wyżej wymienionych norm i dyrektyw.

Nazwisko

Data wystawienia

Seung Hyun, Ji / Director

15. Paź. 2008

LG Electronics Inc., Amsterdam Office
Veluwezoom 15, 1327 AE Almere, The Netherlands
Tel : +31 - 36- 547 - 8940, e-mail : seokim @ lge.com

Podpis przedstawiciela

PRADA PHONE BY LG

FRONT VIEW

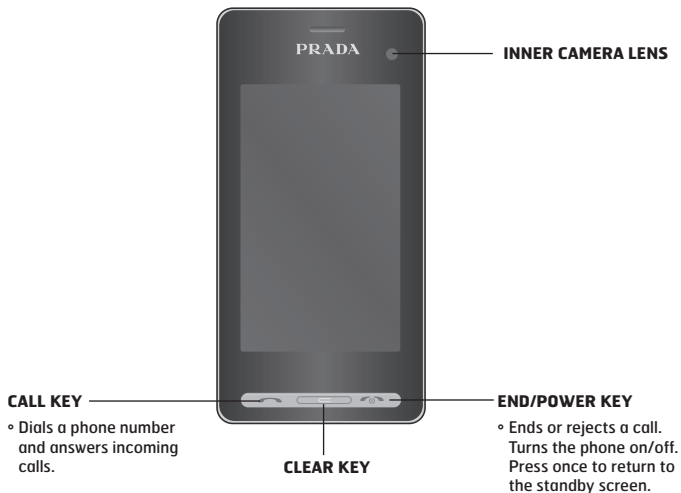

SIDE VIEW

SIDE KEYS

- **When the screen is idle** : volume of key tone.
- **During a call**: volume of the earpiece.

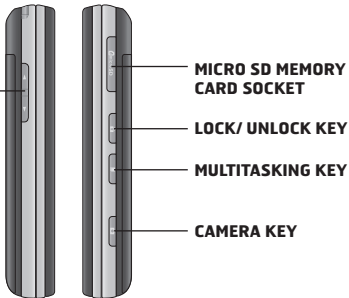

REAR VIEW

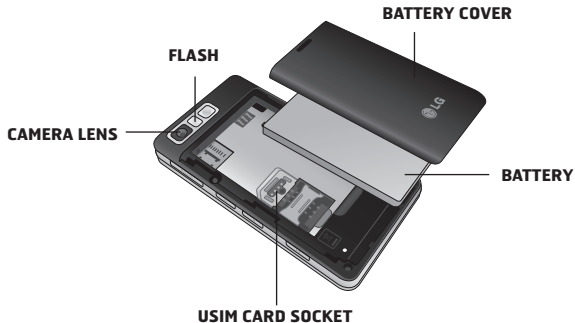

KEYPAD INFORMATION

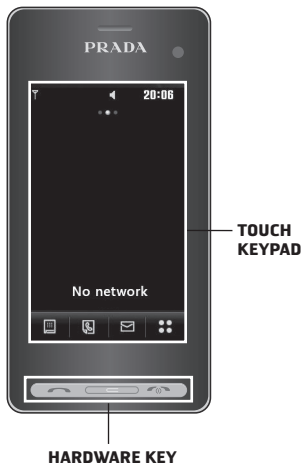

- There's no need to press too hard, the touchscreen is sensitive enough to pick up on a light yet firm touch.
- Use the tip of your finger to touch the option you require. Be careful not to touch any other keys around it.
- When the screen light is off, press the Unlock/Lock key on the right hand side to restore the home screen.
- Don't cover the phone with a case or cover as the touchscreen will not work with any material covering it.

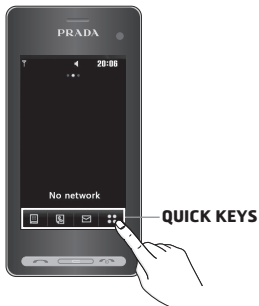

OPEN VIEW

**CLEAR KEY**

- Clears a character with each press. Hold the key down to clear all input.

ENTER KEY

CHANGE THE TEXT MODE
(Capital/ Small)

ALPHA NUMERIC KEYS**SPACE KEY**

- Use to enter space while editing.





SYMBOL KEY

- Enters symbolic character.

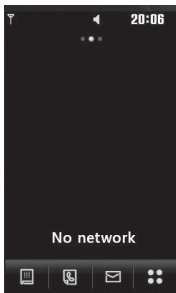
DISPLAY INFORMATION

HOME SCREEN



ICON	DESCRIPTION
	Touch to bring up the touch dialing pad to make a call. Input the number as you would using a normal key pad and touch Call or press the  hard key.
	Touch to open your Contacts menu. To search for the number you want to call enter the name of the contact using the touchpad. You can also create new contacts and edit existing ones.
	Touch to access Messaging options menu. From here you can create a new SMS.
	Touch to open the full Top menu which is separated into four sub-menus. Touch each sub-menu's vertical tab to view further options.

INSTALLING THE USIM AND BATTERY

1. Remove the battery cover

Press and hold down the battery release button at the top of the phone and lift off the battery cover.



2. Remove the battery

Hold the top edge of the battery and lift it from the battery compartment using the battery cover.



3. Install the USIM card

Slide the USIM card into the USIM card holder. Make sure that the gold contact area on the card is facing downwards. To remove the USIM card, pull it gently in the opposite direction.



4. Install the battery

Insert the top of the battery first into the top edge of the battery compartment. Ensure that the battery contacts align with the terminals on the phone. Press down the bottom of the battery until it clips into place.



5. REPLACE THE COVER

Place the cover over the battery and slide up into position.

6. Charging your phone

Slide back the cover of the charger socket on the side of your KF900. Insert the charger and plug into a mains electricity socket. Your KF900 will need to be charged until a message reading "Battery full" appears on screen.



MEMORY CARD

Installing a memory card



You can expand the memory space available on your phone using a memory card.

1. Remove the battery cover.
2. Slide the memory card into the slot at the top, until it clicks into place. Make sure that the gold contact area is facing downwards.



Formatting the memory card

Your memory card may already be formatted. If your card isn't already formatted, you will need to do so before you can begin using it.

1. From the standby screen select , then touch  **Setting** and choose **Phone settings**.
2. Touch **Memory manager** then chose **External memory**.
3. Touch **Format** and then confirm your choice.
4. Enter the password, if one is set, and your card will be formatted and ready to use.

CAMERA







Taking a quick photo

1. Press the  key on the right side of the phone.
2. The viewfinder will appear on screen.
3. Holding the phone horizontally, point the lens towards the subject of the photo.
4. Slightly press the capture button, a focus box will appear in the centre of the viewfinder screen.
5. Position the phone so you can see the subject of your photo in the focus box.
6. When the focus box turns green and the tone sounds the camera has focused on your subject.
7. Press the capture button fully.

After you've taken your photo



Your captured photo will appear on screen. The name of the image runs along the bottom of the screen together with five icons down the right side.



-  Go to gallery of pictures directly.
-  Touch to send the photo as a message, e-mail or Bluetooth.
-  Touch to edit the image by using various tools.
-  Touch to set the picture you have taken as Wallpaper.
-  Touch to delete the photo you have just taken and confirm by touching **Yes**. The viewfinder will reappear.
-  Touch to take another photo straightaway. Your current photo will be saved.

VIDEO CAMERA







Shooting a quick video

1. Touch **Video camera** in Entertainment tab.
2. The video camera's viewfinder will appear on screen.
3. Holding the phone horizontally, point the lens towards the subject of the video.
4. Press the capture button once to start recording.
5. **REC** will appear at the top of the viewfinder and a timer at the bottom showing the length of your video.
6. To pause the video touch  and resume by selecting .
7. Touch  on screen or press the capture button a second time to stop recording.

After you've shot your video

A still image representing your captured video will appear on screen. The name of the video runs along the bottom of the screen together with five icons down the right side.



-  Touch to play the video.
-  Touch to send the video as **Message, Email** or by **Bluetooth**.
-  Touch to edit video file.
-  Touch to view a gallery of saved videos.
-  Touch to delete the video you have just made and confirm by touching **Yes**. The viewfinder will reappear.
-  Touch to shoot another video straight away. Your current video will be saved.

Autoryzowany Partner Serwisowy:

CE 0168



LG Electronics BRC

LG Electronics BRC

ul. LG Electronics 7

06-500 Miawa

Dział Obsługi Klienta: 0-801 54 54 54

e-mail: plcic@lge.com

Szanowni Państwo!

Dziękujemy za zakup produktu marki LG i gratulujemy trafnego wyboru. Urządzenia marki LG, zaprojektowane i wyprodukowane według najnowszych technologii, reprezentują światowe standardy jakości i niezawodności – a jednocześnie są przyjazne dla użytkownika i jego środowiska naturalnego.

Przed rozpoczęciem korzystania ze sprzętu prosimy o dokładne zapoznanie się z procedurami instalacji oraz warunkami eksploatacji, szczegółowo opisanymi w Instrukcji Obsługi.

W przypadku jakichkolwiek problemów prosimy o zwrócenie się do Autoryzowanego Partnera Serwisowego (APS) LG Electronics lub bezpośrednio do specjalistów wsparcia technicznego LG Electronics Polska.

Warunki gwarancji.

1. Gwarancja dotyczy telefonów GSM dystrybuowanych w Polsce przez LG Electronics Polska Sp. z o. o. i jest ważna wyłącznie na terytorium Rzeczypospolitej Polskiej.
2. LG Electronics Polska Sp. z o. o. gwarantuje sprawne działanie sprzętu, na który wydana jest niniejsza Karta Gwarancyjna, pod warunkiem korzystania ze sprzętu zgodnie z przeznaczeniem i warunkami techniczno-eksploatacyjnymi opisanymi w Instrukcji Obsługi.
3. Karta gwarancyjna jest ważna, jeżeli sporządzona jest na oryginalnym druku i zawiera następujące dane: nazwę sprzętu, model i numer IMEI w postaci nalepki ID z kodem kreskowym, datę sprzedaży, pieczęć i podpis sprzedawcy. Dokonywanie jakichkolwiek skreśleń lub poprawek w karcie gwarancyjnej pociąga za sobą jej unieważnienie.
4. LG Electronics Sp. z o. o. udziela gwarancji na okres 24 miesięcy na telefon komórkowy, z wyłączeniem baterii i dołączonych akcesoriów, które objęte są gwarancją przez okres 6 miesięcy, licząc od daty sprzedaży zestawu. Realizacja uprawnień gwarancyjnych odbywać się będzie po przedstawieniu ważnej karty gwarancyjnej wraz z dowodem zakupu oraz potwierdzeniu zgodności zapisów w karcie gwarancyjnej ze stanem faktycznym.
5. Wady ujawnione w okresie gwarancji usunane będą bezpłatnie, w możliwie krótkim terminie, nie przekraczającym 14 dni, licząc od daty przyjęcia sprzętu do naprawy w APS. Okres gwarancji ulega przedłużeniu o czas przebywania sprzętu w naprawie.
6. Uszkodzony sprzęt powinien być dostarczony do APS lub przekazany do wysyłki za pośrednictwem kuriera uzgodnionego z APS, w opakowaniu zmniejszającym ryzyko jego uszkodzenia podczas transportu (zalecane jest oryginalne opakowanie fabryczne).
7. Gwarancja objęta się wyłącznie uszkodzenia i wady powstałe z przyczyn tkwiących w sprzedanym urządzeniu, fabrycznie dołączonym wyposażeniu i fabrycznie zainstalowanym oprogramowaniu. Nie są objęte gwarancją uszkodzenia powstałe z przyczyn zewnętrznych, jak np.: mechaniczne, spowodowane zjawiskami atmosferycznymi, zanieczyszczenia, zalanie, uszkodzenia powstałe wskutek użytkowania bądź przechowywania urządzenia w nieodpowiednich warunkach. Ponadto nie są objęte gwarancją uszkodzenia wynikłe w procesie nieautoryzowanej zmiany oprogramowania wewnętrznego, podłączenia dodatkowego wyposażenia innego niż zalecane przez producenta, wadliwe działanie sieci telefonii komórkowej.
8. LG Electronics Polska Sp. z o. o. nie ponosi odpowiedzialności za dowolnego rodzaju szkody, bez rozgraniczenia na szkody pośrednie i bezpośrednie spowodowane wskutek wystąpienia wady, w szczególności: utratę danych, ustawień, utracę obrót, zysk, oszczędności i za inne specjalne i przypadkowe szkody, wykraczające poza spowodowaną szkodę, oraz za szkody wódne, niezależnie czy są one związane z zastosowaniem lub z nieumiejętną zastosowaniem telefonu. Ma to zastosowanie również wtedy, gdy LG Electronics Polska Sp. z o. o. lub autoryzowani dealery lub partnerzy serwisowi zostali poinformowani przez zainteresowanych o możliwości wystąpienia takich szkód.
9. Klient traci wszelkie prawa wynikające z gwarancji, w przypadku stwierdzenia dokonywania nieautoryzowanych napraw, zmian oprogramowania, zmian konstrukcyjnych, śladów korozji lub utlenienia, naruszenia warunków techniczno-eksploatacyjnych opianych w Instrukcji Obsługi.
10. Klientowi przysługują prawo wymagalny sprzętu na nowy, ten sam model lub inny model, o nie gorszych parametrach funkcjonalnych, jeżeli w okresie gwarancji dokonano trzech istotnych napraw, a sprzęt nadal wykazuje wady uniemożliwiające jego użytkowanie zgodnie z przeznaczeniem. Wymianie podlega wyłącznie uszkodzony produkt.
11. LG Electronics Polska Sp. z o. o. nie będzie ponosiła odpowiedzialności za terminowość napraw gwarancyjnych jeżeli działalność sieci serwisowej zakłócona zostanie nieprzewidywanymi okolicznościami o charakterze siły wyższej.

1. Gwarancja nie wyłącza, nie ogranicza ani nie zawieszka uprawnień Klienta wynikających z niezgodności towaru z umową (Ustawa z dn. 27.07.2002, Dz. U nr 141 poz. 1178).

Uwagi i reklamacje dotyczące działalności Autoryzowanego Partnera Serwisowego prosimy kierować do:

LG Electronics Polska Sp. z o. o.

Dział Serwisu

Al. Jerozolimskie 162a

02-342 Warszawa

<http://pl.lgservice.com>

INFOLINIA SERWISOWA

0-801 54 54 54

koszt połączenia wg cennika usług powszechnych operatora



LG Electronics Polska

www.lge.pl

0-801 54 54 54

KARTA GWARANCYJNA

TELEFON KOMÓRKOWY GSM

Nazwa sprzedawcy

Model (*)

Nr fabryczny (*)

Nr IMEI (*)

Data sprzedaży (*)

Imię i nazwisko klienta (*)

Adres zamieszkania (*)

Akceptuję warunki gwarancji i kwituję odbiór sprawnego sprzętu

(* Wypełnia sprzedawca

Pieczątka sklepu i podpis sprzedawcy

ADNOTACJE O PRZEBIEGU NAPRAWY

Lp.	Data zgłoszenia naprawy	Data zakończenia naprawy	Data wydania zferwisu	Opis naprawy	Pieczętko Zakładu	Pakiowanie Klienta

