



# MANUALE D'USO LAVATRICE

Prima di iniziare l'installazione, leggere queste istruzioni con attenzione. Questo semplificherà l'installazione e assicurerà che la lavatrice sia installata correttamente e con sicurezza. Conservare queste istruzioni vicino alla lavatrice dopo l'installazione per il riferimento futuro.

F14A8RD(1-9)



P/No.: MFL67379131

[www.lg.com](http://www.lg.com)

# Indice

**Indice** .....2

**Caratteristiche del prodotto** ....3

**Importanti istruzioni di sicurezza**

Importanti istruzioni di sicurezza .....4

Precauzioni di sicurezza di base .....5

Conservare queste istruzioni .....6

Istruzioni di sicurezza per l'utilizzo .....7

**Specifiche** .....8

**Installazione**

Rimozione dell' imballaggio .....9

Rimozione delle viti di trasporto .....9

Luogo di installazione .....10

Connettere il tubo dell'acqua .....12

Installazione del tubo di scarico .....14

Messa a livello .....15

**Come usare la lavatrice**

Come usare la lavatrice .....17

Prima dell' utilizzo .....18

Lavaggio tabella programma .....19

Tabella Programma di asciugatura .....20

Opzione aggiuntiva .....21

Tabella dei consumi .....21

Pannello di controllo .....22

Programmi aggiuntivi .....23

- Funzione timer .....23

- Risciacquo Antiallergico .....23

- Preferito .....23

- Prelavaggio .....23

Opzioni .....24

- Lavaggio .....24

- Risciacquo .....24

- Temperatura .....24

- Centrifuga .....24

Altre funzioni .....24

- Solo centrifuga .....24

Sicurezza bambini .....25

Segnalatore acustico acceso/spento ..25

Pulizia vasca .....26

Blocco Sportello & Verifica .....26

Asciugatura .....27

Grazie per avere acquistato una lavatrice automatica LG.

Leggere attentamente il manuale d'uso. Il manuale fornisce le istruzioni per l'installazione, l'utilizzo e la manutenzione.

Conservare il manuale per consultazioni future. Annotare i numeri modello e di serie della lavatrice.

---

N. modello

---

N. di serie

---

Data di acquisto

---

**Aggiunta di detersivo**

Aggiunta di detersivo e ammorbidente...29

**Manutenzione**

Filtro di alimentazione acqua .....31

Filtro della pompa di scarico .....32

Vaschetta di dosaggio .....33

Il cestello della lavatrice .....34

Pulizia della lavatrice .....34

Istruzioni per l'inverno .....34

**Ricerca guasti**

Risoluzione dei problemi .....35

Messaggio di errore .....37

Utilizzo di SMARTDIAGNOSIS™ .....38

**Termini di garanzia** .....39

# Caratteristiche del prodotto



## ■ Motore Direct Drive

Il motore Direct Drive è direttamente collegato al cestello eliminando così la cinghia e la puleggia. Il motore è particolarmente silenzioso, senza vibrazioni ed affidabile proprio grazie alla tecnologia Direct Drive.



## ■ 6 motion

La differenziazione del tipo di rotazione del cestello garantita dal 6 motion permette l'utilizzo del movimento più adatto per ogni programma.

La variazione controllata di velocità e rotazione migliora notevolmente le prestazioni della lavatrice, fornendo risultati perfetti ad ogni lavaggio.



## ■ Protezione contro le Pieghe

L'alternarsi della rotazione del cestello permette di prevenire la formazione di pieghe e grinze dei tessuti.



## ■ Resistenza incorporata

La resistenza interna scalda automaticamente l'acqua alla temperatura ideale per il ciclo selezionato.



## ■ Sistema di lavaggio intelligente

Il sistema di lavaggio intelligente rileva il carico inserito e determina il livello d'acqua e il tempo di lavaggio ottimali per ridurre al minimo il consumo elettrico e idrico.



## ■ Sicurezza bambini

Il sistema di blocco di sicurezza bambini impedisce ai bambini di premere i pulsanti e di cambiare il programma durante il funzionamento.



## ■ Sistema di controllo della velocità a bassa rumorosità

Rilevando la quantità di carico e il bilanciamento, distribuisce il carico in modo uniforme riducendo al minimo la rumorosità dovuta alla rotazione.

# Importanti istruzioni di sicurezza

LEGGERE TUTTE LE ISTRUZIONI E SPIEGAZIONI SULL'INSTALLAZIONE PRIMA DALL'USO

## AVVERTENZA

Per la vostra sicurezza, le informazioni di questo manuale devono essere applicate per rendere minimo il rischio di incendio o esplosione, scossa elettrica, o per evitare danni alla proprietà, ferimento delle persone, o la loro morte.

### **La vostra sicurezza e quella delle altre persone sono molto importanti.**

Noi abbiamo fornito molti messaggi di sicurezza importanti in questo manuale e sul vostro elettrodomestico.

Siate sempre pronti per applicare tutti i messaggi di sicurezza.

-  Questo è il simbolo di allerta per la sicurezza. Questo simbolo vi allerta per i potenziali pericoli che possono provocare la morte o ferimento a voi e ad altre persone. Tutti i messaggi di sicurezza sono posti dopo il simbolo di allerta di sicurezza e annessi alla parola PERICOLO, AVVERTENZA o PRECAUZIONI.

Queste parole indicano:

## PERICOLO

Potete essere uccisi o seriamente feriti se non seguite immediatamente queste istruzioni.

## AVVERTENZA

Se non seguite queste istruzioni potete correre il pericolo di morte o di danno fisico serio.

## PRECAUZIONI

Potete essere leggermente ferito o provocare danno al prodotto, se non seguite queste istruzioni.

Tutti i messaggi di sicurezza vi indicano i potenziali pericoli, come ridurre la possibilità di ferimento e vi indicano anche quello che può accadere se non le seguite.

# Importanti istruzioni di sicurezza

## ■ Precauzioni di sicurezza di base

### **⚠ AVVERTENZA**

Per ridurre il rischio di incendio o esplosione, scossa elettrica, o per evitare ferimenti alle persone quando usano la lavatrice, seguire le precauzioni di base, comprendenti le seguenti:

- **Prima dell'installazione, controllare i danni esterni. Se sono presenti, non installare.**
- **Non installare o conservare la lavatrice in posizione che sia esposta agli agenti atmosferici.**
- **Non manomettere i comandi della macchina.**
- **Non riparare o sostituire alcuna parte della lavatrice né tentare alcuna manutenzione se non specificamente raccomandata dalle istruzioni di manutenzione per l'utente o dalle istruzioni di riparazione per l'utente pubblicate che possiate comprendere e avete l'esperienza per applicarle.**
- **Mantenere la zona sotto e attorno agli elettrodomestici puliti da qualsiasi materiale combustibile come filacci, carta, stracci, prodotti chimici, ecc..**
- **L'elettrodomestico non è previsto per l'uso da parte di bambini o persone inferme senza una supervisione. Non permettete ai bambini di giocare sopra, con o entro questa o alcuna parte dell'elettrodomestico.**
- **Tenere i piccoli animali lontani dall'elettrodomestico.**
- **Non lasciare aperto lo sportello della lavatrice.** Un sportello aperto potrebbe tentare i bambini a sospendersi allo stesso o ad entrare nella lavatrice.
- **Non mettere alcuna parte del corpo entro la lavatrice quando essa è in funzione. Attendere fino a quando il tamburo si è completamente arrestato.**
- **Il processo di lavaggio può ridurre il ritardante del fuoco dei tessuti. Per evitare un tale risultato, seguire con precisione le segnalazioni di ingresso di lavaggio e di manutenzione del fabbricante dell'indumento.**
- **Non lavare o asciugare articoli che sono stati puliti, lavati, asciugati o macchiati con combustibile o sostanze esplosive (come cera, olio, vernice, benzina, grassatori, solventi di pulizia a secco, cherosene, ecc.) che possono accendersi o esplodere.** L'olio può rimanere nel cestello dopo un ciclo completo che può provocare un incendio durante la fase di asciugamento. **Pertanto non lavare assolutamente indumenti imbevuti di olio.**
- **Non sbattere con forza il portello né tentare di forzare il portello in posizione aperta quando è bloccato.** Questo potrebbe danneggiare la lavatrice.
- **Quando la macchina funziona ad alta temperatura, il portello anteriore può essere molto caldo. Non toccarlo!!**
- **Per minimizzare la possibilità di scossa elettrica, staccare la spina di questa macchina dalla presa o staccare la lavatrice tramite il pannello di distribuzione domestico rimuovendo il fusibile o spegnendo l'interruttore automatico prima di tentare qualsiasi manutenzione o pulizia.**
- **Quando si stacca il cordone di alimentazione, non tirarlo afferrandolo nella parte cordone.** Altrimenti il cordone di alimentazione può essere danneggiato.
- **Non tentare di usare questo elettrodomestico se è danneggiato, non funziona correttamente, è parzialmente smontato o ha parti mancanti o rotte, compresi il cordone e la spina.**

# Importanti istruzioni di sicurezza

## ■ Precauzioni di sicurezza di base

### **⚠ AVVERTENZA**

Per ridurre il rischio di incendio o esplosione, scossa elettrica, o per evitare ferimenti alle persone quando usano la lavatrice, seguire le precauzioni di base, comprendenti le seguenti:

- **Prima di smaltire la macchina vecchia staccarla dalla presa. Rendere la spina inutilizzabile. Tagliare il cavo immediatamente dietro la macchina per evitare un uso errato.**
- **Quando un prodotto è stato bagnato da acqua, chiamare il centro di servizio.** Esiste il rischio di scossa elettrica e di incendio.
- **La macchina deve essere collegata alla rete idrica usando serie di tubazioni nuove. Le vecchie tubazioni non dovrebbero essere riusate.**
- **Per ridurre il rischio di danno personale, applicare tutte le procedure di sicurezza industriali raccomandate comprendenti l'uso di guanti a manica lunga e occhiali di sicurezza.** La mancata applicazione di tutte le allerte di sicurezza di questo manuale può provocare ferimento personale o anche la morte.
- **Non spingere verso il basso il portello in modo eccessivo quando lo stesso è aperto.** Questa azione potrebbe far rovesciare la lavatrice.

## ■ Conservare queste istruzioni

### ISTRUZIONI DI MESSA TERRA

Questa macchina deve essere messa a terra. Nel caso di malfunzionamento o rottura, la messa a terra ridurrà il rischio di scossa elettrica generando un percorso di minima resistenza per la corrente elettrica.

Questa macchina è equipaggiata con un cordone avente un conduttore e spina di messa a terra. La spina deve essere collegata ad una presa adatta che sia installata correttamente e messa terra secondo le codifiche e leggi vigenti.

- Non usare un adattatore che manchi del collegamento a terra.
- Se non avete una presa adatta, consultare un elettricista.

### **⚠ AVVERTENZA**

Un collegamento non corretto del conduttore di messa terra dell'apparecchiatura può provocare la scossa elettrica.

Far controllare ad un elettricista qualificato o manutentore se avete dubbi sulla messa a terra della macchina. Non modificare la spina fornita con la macchina - se non è adatta per la presa, fare installare una presa adatta da un elettricista qualificato.

# Importanti istruzioni di sicurezza

## ■ Istruzioni di sicurezza per l'utilizzo

Per ridurre al minimo il rischio d'incendio nel cestello dell'asciugatrice, attenersi a quanto segue:

- Capi macchiati o bagnati di olio (vegetale o di cottura) costituiscono un rischio d'incendio e non devono essere inseriti nell'asciugatrice. Capi sporchi d'olio possono incendiarsi spontaneamente, specialmente quando esposti a fonti di calore come nel cestello di un'asciugatrice. Il capo si scalda causando una reazione di ossidazione dell'olio; l'ossidazione crea calore. Se il calore non trova via d'uscita, il capo può scaldarsi abbastanza per prendere fuoco. Impilare, ammucciare, o immagazzinare capi sporchi d'olio può impedire al calore di evacuare e quindi creare un rischio di incendio. Se non si può evitare che tessuti contenenti oli (vegetali o di cottura) o sporchi di prodotti per la cura dei capelli vengano introdotti in un'asciugatrice a tamburo, devono essere precedentemente lavati in acqua bollente con molto detersivo – questo ridurrà, ma non eliminerà, il rischio. Il ciclo di “raffreddamento” dell'asciugatrice a tamburo deve essere usato per ridurre la temperatura dei capi. Questi non devono essere rimossi dall'asciugatrice, impilati o ammucciati ancora caldi.
- Capi che sono stati precedentemente puliti, lavati, bagnati o macchiati con petrolio/benzina, solventi per l'asciugatura a secco o altre sostanze infiammabili o esplosive non devono essere introdotti in un'asciugatrice a tamburo. Sostanze altamente infiammabili comunemente usate in ambiente domestico includono acetone, alcohol denaturato, petrolio/benzina, cherosene, smacchiatori (alcune marche), acqua regia, cere e solventi.
- Capi contenenti gommapiuma (o schiuma di lattice) o gomma di fattura simile: questi materiali non devono essere asciugati in un'asciugatrice a tamburo con impostazione di temperature calde. Materiali in gommapiuma possono, quando scaldati, produrre fuoco per combustione spontanea.
- Ammorbidenti o prodotti simili non devono essere utilizzati in un'asciugatrice a tamburo per non eliminare gli effetti dell'elettricità statica, a meno che questa pratica non sia specificatamente consigliata dal produttore dell'ammorbidente o del prodotto.
- La biancheria intima può contenere rinforzi di metallo che non devono essere introdotti in un'asciugatrice a tamburo. Se i rinforzi di metallo vengono persi durante l'asciugatura, questi possono danneggiare il cestello dell'asciugatrice. Se è disponibile un ripiano per l'asciugatura, utilizzarlo per questi articoli.
- Capi in plastica come cuffie da bagno o bavaglino idrorepellenti non devono essere introdotti nell'asciugatrice a tamburo.
- Capi rivestiti in plastica, vestiti con imbottitura in gommapiuma o spalline, cuscini, stivali e scarpe da ginnastica rivestite in gomma non devono essere inseriti in un'asciugatrice a tamburo.

# Specifiche

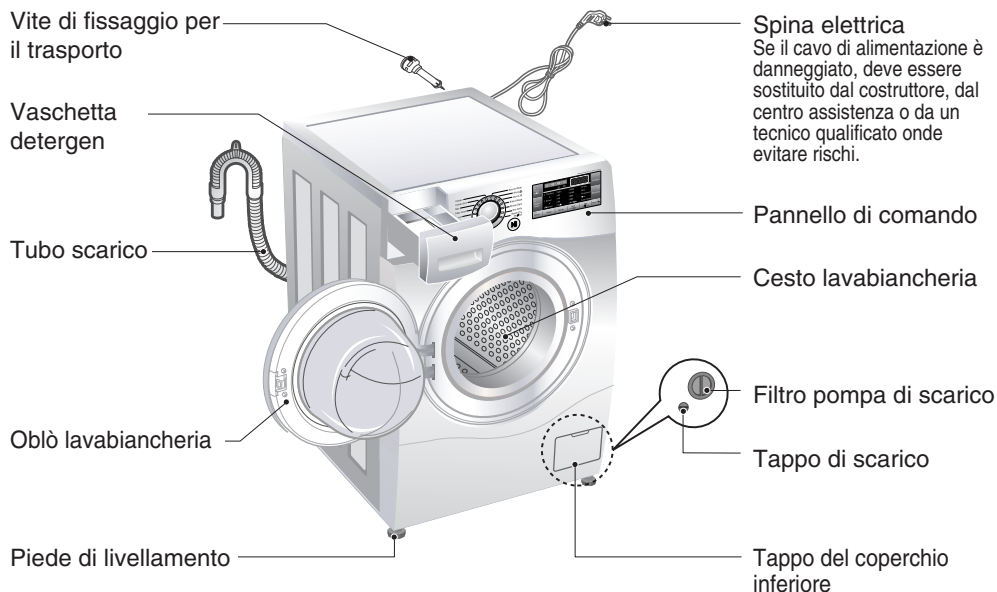

- Denominazione : Lavatrice a carica frontale
- Alimentazione : 220 - 240 V~, 50 Hz
- Dimensioni (mm) : 600 (largh.) × 640 (prof.) × 850 (alt.)
- Peso : 72 kg
- Potenza max. : 2100 W (Lavaggio) / 1500 W (Asciugatura)
- Capacità di lavaggi : 9 kg (Lavaggio) / 6 kg (Asciugatura)
- Pressione idrica max. : 100 kPa e 1000 kPa (1,0 - 10,0 kgf / cm<sup>2</sup>)

\* L'aspetto e le specifiche della macchina possono essere modificate senza preavviso allo scopo di migliorare la macchina stessa

## ■ Accessori

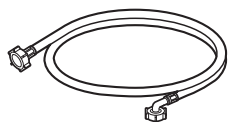

Tubo di alimentazione (1EA)

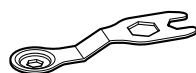

Chiave

# Installazione

## ■ Rimozione dell'” imballaggio

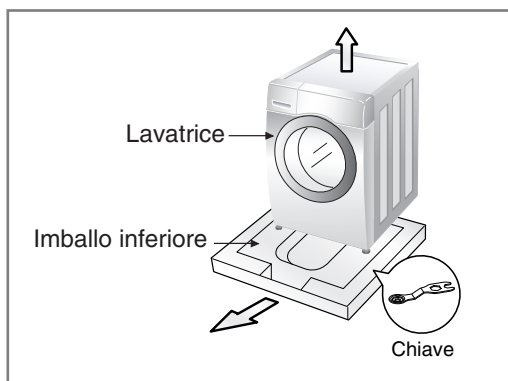

1. Rimuovere la scatola di cartone e l'imballaggio.
2. Sollevare la lavatrice e rimuovere l'imballaggio di base.
3. Rimuovere il nastro di fissaggio del cavo di alimentazione e del tubo di scarico.
4. Rimuovere il tubo di ingresso dal cestello.

## ⚠ AVVERTENZA

- Il materiale di imballaggio (p.es., fogli a pellicola, Styrofoam) possono essere dannosi per i bambini.  
Vi è rischio di soffocamento! **Tenere gli imballaggi lontano dai bambini.**

## ■ Rimozione delle viti di trasporto

Per evitare possibili danni interni durante il trasporto, le 4 viti speciali vengono bloccate. Prima di azionare la macchina, rimuovere le viti unitamente ai tappi di gomma.

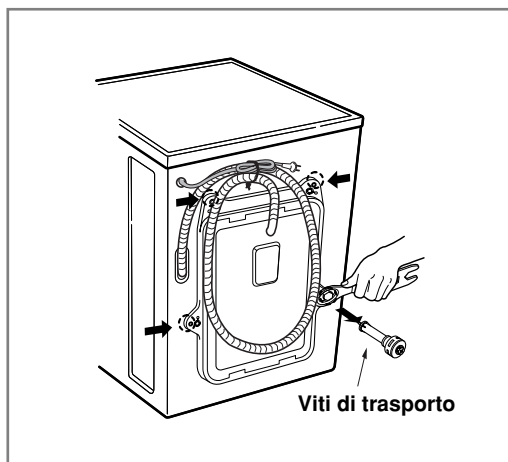

1. Svitare le 4 viti con la chiave in dotazione.
2. Estrarre le 4 viti e i relativi tappi torcendo leggermente i tappi. Conservare le 4 viti e la chiave per un eventuale riutilizzo futuro.

## ● NOTA

- Conservare le viti per un futuro trasporto
3. Chiudere i fori con i tappini in dotazione.

# Installazione

## ■ Luogo di installazione

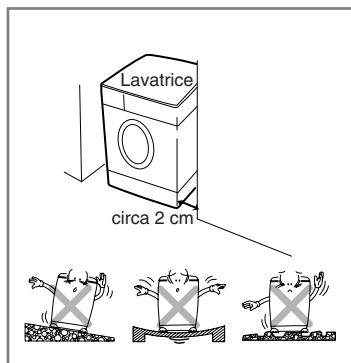

### • **Inclinazione del pavimento:**

La massima inclinazione del pavimento consentita sotto la lavatrice è di 1°.

### • **Presa di corrente:**

Deve trovarsi nel raggio di 1,5 m dalla lavatrice. Per non sovraccaricarla, evitare di collegare altri elettrodomestici alla stessa presa.

### • **Distanze:**

Dalla parete tenere conto dello spazio per l'apertura dello sportello. Il pavimento deve essere levigato. (Post.: 10 cm; lato destro e sinistro: 2 cm).

## ► **Posizionamento**

- Installare la lavatrice su di un pavimento piano e stabile.
- Assicurarsi che la circolazione dell'aria attorno alla lavatrice non sia impedita da moquette, tappeti, ecc...
- Non tentare mai di correggere eventuali imperfezioni del pavimento con pezzi di legno, cartone o materiali simili posizionati sotto la lavatrice.
- Non installare la lavatrice accanto ad un forno a gas o ad una stufa a carbone; altrimenti inserire un isolante (85x60cm.) tra i due apparecchi.
- La lavatrice non deve essere installata in ambienti dove la temperatura può scendere al di sotto di 0° C.
- Assicurarsi che quando la lavatrice è installata sia facilmente accessibile per il tecnico in caso di guasto.
- A lavatrice installata, sistemare i quattro piedi usando le viti speciali in dotazione assicurandosi che la lavatrice sia stabile. Nel caso di installazione sotto un piano di lavoro, lasciare circa 20 mm tra la parte alta della lavatrice e il piano di lavoro.

## ► **Collegamento elettrico**

- Non usare prolunghe o adattatori doppi.
- Se il cavo di alimentazione è danneggiato, onde evitare rischi è necessario sostituirlo con un cavo equivalente reperibile presso il proprio concessionario o la casa costruttrice o un elettricista qualificato.
- Dopo l'utilizzo scollegare sempre la macchina e chiudere l'alimentazione dell'acqua.
- Collegare la macchina a una presa provvista di messa a terra in conformità alle normative vigenti.
- La macchina deve essere posizionata in modo che la spina sia facilmente accessibile.
- Ogni intervento di riparazione della lavatrice deve essere condotto da personale tecnico legalmente qualificato.
- Interventi di riparazione effettuati da persone inesperte possono causare infortuni o malfunzionamenti seri. Rivolgersi al proprio centro di assistenza locale.
- Non installare la lavatrice in locali dove la temperatura può scendere al di sotto del valore di congelamento. Tubi e condotti congelati possono rompersi o scoppiare per effetto della pressione.
- L'affidabilità dell'unità di controllo elettronico può venire meno quando la temperatura assume valori inferiori al punto di congelamento.
- Se l'elettrodomestico viene consegnato nei mesi invernali e la temperatura è inferiore al livello di congelamento: tenere la lavatrice per qualche ora alla temperatura del locale in cui si effettuerà l'installazione prima di metterla in opera.

# Installazione

## **⚠ PRECAUZIONI**

### **PRECAUZIONI riguardo il cavo di alimentazione**

Si raccomanda il collegamento ad un circuito dedicato; non utilizzare prese danneggiate, prolunghes o prese multiple. Assicurarsi della tensione di alimentazione consultando sempre le istruzioni e le caratteristiche tecniche del prodotto.

Si raccomanda di non utilizzare prolunghes, cavi logori, cavi con isolamento danneggiato o crepato in quanto molto pericolosi: possono provocare scintille, scosse elettriche e incendi. Esaminare periodicamente il cavo dell'apparecchio; se a vista risulta danneggiato o deteriorato, scollegare e non utilizzare l'apparecchio, e fare sostituire il cavo con un ricambio originale da un tecnico autorizzato. Proteggere il cavo da sollecitazioni meccaniche come l'attorcigliamento, l'intrecciamento con altri cavi, la stiratura, lo schiacciamento in una porta o il calpestamento. Prestare particolare attenzione alle spine, alle prese a muro e al punto di connessione del cavo all'apparecchio.

Se l'elettrodomestico è fornito con un cordone di prolunga o un dispositivo a presa portatile, la prolunga del cordone sul dispositivo di presa elettrica portatile deve essere posizionata in modo che non sia soggetta a spruzzi o ingresso di umidità.

## **⚠ PRECAUZIONI**

Tenere lontani i bambini e assicurarsi che non giochino con l'elettrodomestico.

# Installazione

## ■ Connettere il tubo dell'acqua

- La pressione di alimentazione dell'acqua deve essere compresa tra 100 kPa e 1000 kPa (1,0 - 10,0 kgf / cm<sup>2</sup>)
- Evitare di deformare o torcere il tubo di alimentazione quando lo si collega alla valvola.
- Se la pressione idrica è superiore a 1000 kPa, è necessario installare un dispositivo di decompressione.
- Controllare periodicamente le condizioni del tubo sostituendolo se necessario.

### ► Step1 : Controllare il sigillo di gomma all'immissione del tubo dell'acqua

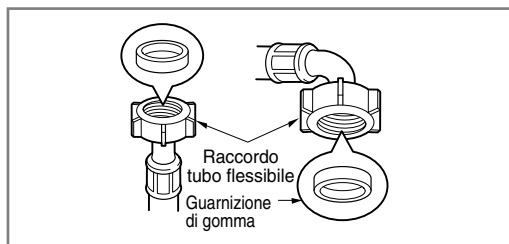

- Assieme ai tubi flessibili di alimentazione vengono fornite due guarnizioni di gomma al fine di impedire le perdite d'acqua. Controllare l'impermeabilità dei collegamenti idrici della macchina aprendo completamente il rubinetto.

### ► Step2 : Collegare il tubo dell'acqua al rubinetto

#### Tipo-A: Rubinetto normale filettato

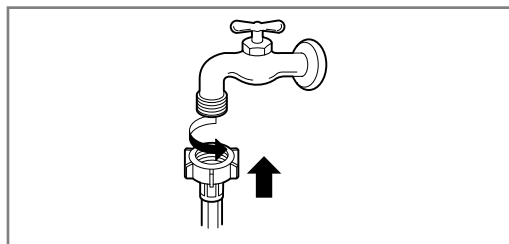

- Avvitare il connettore del tubo flessibile sul colpetto di approvvigionamento idrico.

#### Tipo-B: Rubinetto normale non filettato

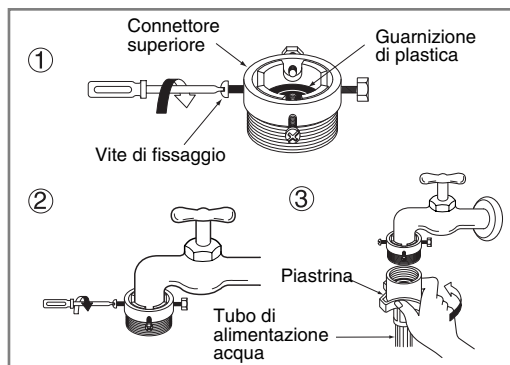

1. Svitare la piastra dell'anello adattatore e le 4 viti di fissaggio dell'adattatore.
2. Spingere l'adattatore sull'estremità del rubinetto in modo che la tenuta di gomma formi una chiusura ermetica. Serrare la piastra dell'anello adattatore e le 4 viti.

# Installazione

**Tipo-C:** Rubinetto normale non filettato e tubo di alimentazione a innesto rapido

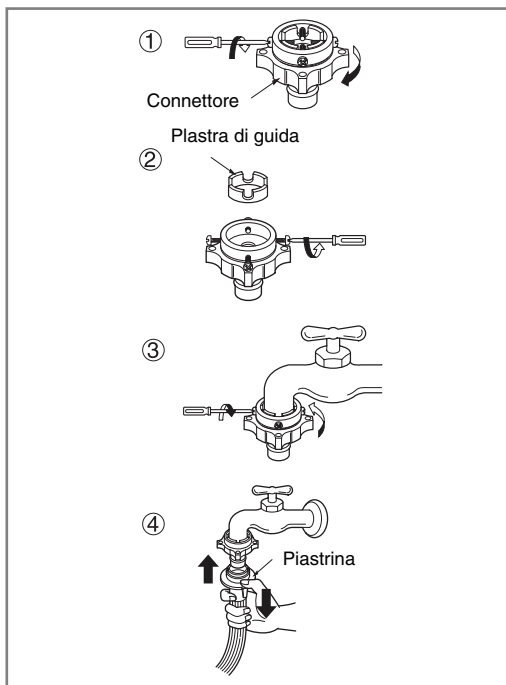

1. Svitare la piastra dell'anello adattatore e le 4 viti di fissaggio dell'adattatore.
2. Rimuovere la piastra se il troppo è largo per inserire l'adattatore.
3. Spingere l'adattatore sull'estremità del rubinetto in modo che la tenuta di gomma formi una chiusura ermetica. Serrare la piastra dell'anello adattatore e le 4 viti.
4. Tirare la piastra di fissaggio del connettore, spingere il flessibile di ingresso sull'adattatore e rilasciare la piastra di fissaggio del connettore. Assicurarsi che l'adattatore si blocchi in sede.

## NOTA

- Dopo aver collegato il tubo dell'acqua al rubinetto, aprire il rubinetto per rimuovere elementi estranei dai tubi dell'acqua. Rimuovere lo sporco, la sabbia e la segatura rimanente nei tubi o nei rubinetti dell'acqua, lasciare fluire l'acqua nel secchio e controllare la temperatura dell'acqua.

## ► Step3: Collegare il tubo dell'acqua alla lavatrice

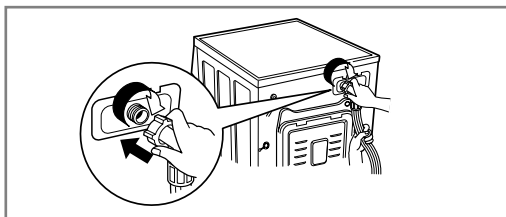

- Assicurarsi che il tubo non sia piegato o schiacciato.

## NOTA

- Una volta terminato l'allacciamento, in caso di perdite d'acqua ripetere la sequenza daccapo. Utilizzare un rubinetto convenzionale per l'alimentazione dell'acqua. Se questo dovesse risultare troppo grande o di una forma inadatta, rimuovere l'anello prima di inserire il rubinetto nell'adattatore.

### Usare il rubinetto orizzontale

Rubinetto  
orizzontale



Rubinetto con  
prolunga



Rubinetto  
quadrato



# Installazione

## ■ Installazione del tubo di scarico

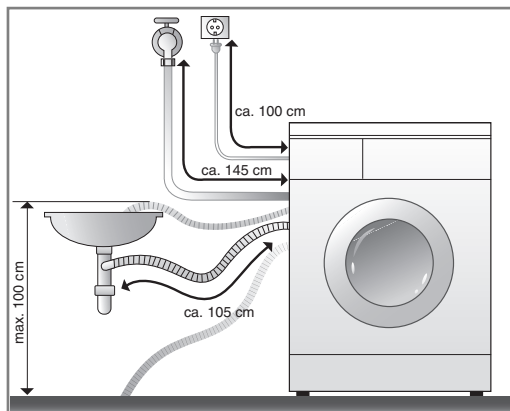

- Il tubo di scarico non deve essere collocato a un'altezza superiore a 1 mt dal pavimento. L'acqua nella lavatrice non si scarica o si scarica lentamente.
- Un fissaggio accurato del tubo di scarico previene danni al pavimento dovuti alle perdite d'acqua.
- Se il tubo di scarico è troppo lungo evitare di infilarlo nella lavatrice per non causare una rumorosità eccessiva.

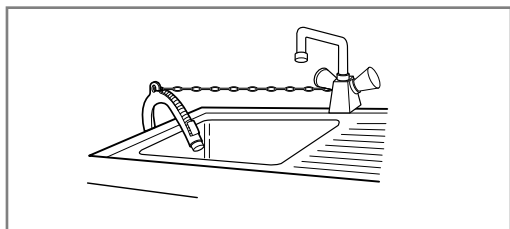

- Nell'installare il tubo di scarico allo scarico del lavandino stringerlo a fondo con una fascetta.
- Un fissaggio accurato del tubo di scarico previene danni al pavimento dovuti alle perdite d'acqua.

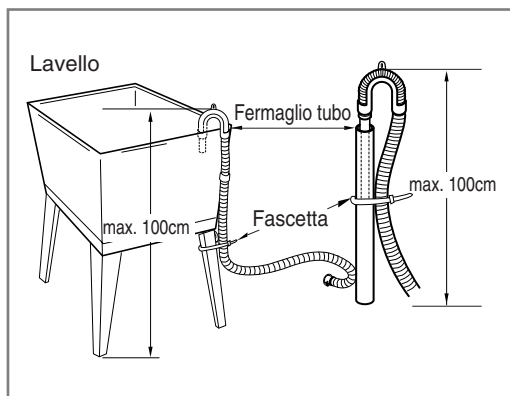

# Installazione

## ■ Messa a livello

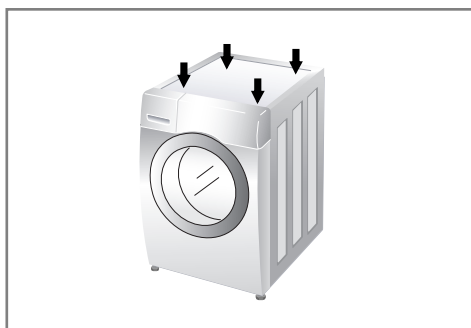
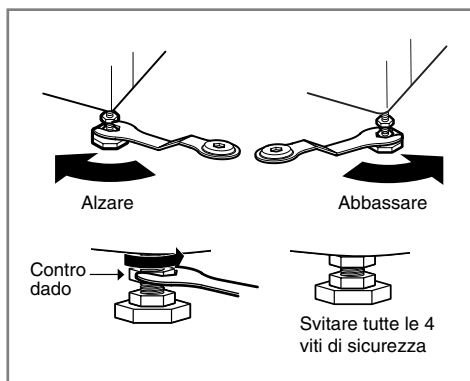
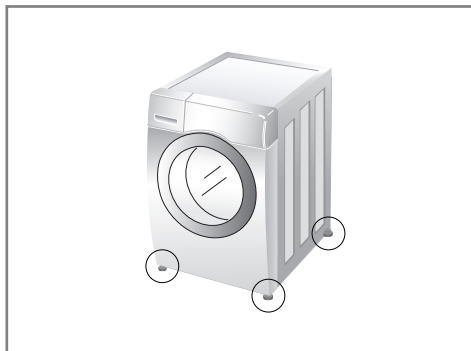

1. Un corretto livellamento della lavatrice serve a impedire che si producano vibrazioni e rumori eccessivi. Installare la macchina su un pavimento ben livellato e compatto, preferibilmente in un angolo della stanza.

### ● NOTA

- Pavimenti in legno o soppalchi possono contribuire al verificarsi di vibrazioni eccessive o di errori di bilanciamento del carico

2. Se il pavimento non è uniforme, regolare il piede di regolazione secondo necessità (non inserire spessori di nessun tipo sotto i piedi della macchina). Assicurarsi che tutti quattro i piedi siano stabili e appoggiati al pavimento, quindi verificare che la macchina sia ben livellata (usare una livella a bolla d'aria).

- Dopo aver regolato il piede, bloccare il contro dado ruotando in senso antiorario.

- Verifica diagonale.  
Spingendo verso il basso i bordi del coperchio superiore della lavatrice in senso diagonale, la macchina non deve alzarsi né abbassarsi (verificare in entrambi i sensi). Se la macchina invece oscilla, è necessario regolare nuovamente i piedi.

### ● NOTA

Se la lavatrice è installata su di un soppalco, fissarla in modo sicuro per eviarte qualsiasi rischio di caduta.

# Installazione

## ► Pavimenti piastrellati

- La superficie di installazione deve essere pulita, asciutta e piana.
- Installare la lavatrice su di un pavimento solido e piano.

## ► Pavimenti piastrellati (pavimenti scivolosi)

- Per evitare scivolamenti della macchina applicare su pavimento pulito, sotto i piedini della lavatrice, una sezione di gomma adesiva

## ► Pavimenti in legno

- I pavimenti in legno sono particolarmente suscettibili alle vibrazioni.
- Per prevenire le vibrazioni si raccomanda di posizionare dei tappi di gomma sotto ad ogni piede per almeno 15mm di spessore sotto la lavatrice; assicurarsi che almeno i 2 piedini anteriori abbiano i tappi in gomma.
- Se è possibile, installare la lavatrice in uno degli angoli della stanza, dove il pavimento è più stabile.
- Inserire i tappi di gomma per ridurre le vibrazioni.
- E' possibile ricevere i tappi di gomma dai centri assistenza LG. (P/No.: 4620ER4002B)



## ❶ NOTA

- Un corretto posizionamento della lavatrice assicura un'operatività lunga, regolare ed affidabile.
- La lavatrice deve stare in posizione orizzontale e non deve muoversi.
- Non deve oscillare durante il funzionamento.
- La superficie di installazione deve essere pulita, esente da cera da pavimenti e altri rivestimenti oleosi.
- Evitare che i piedini della lavatrice si bagnino, altrimenti la macchina potrebbe scivolare.

# Come usare la lavatrice

## ■ Come usare la lavatrice



1. Suddividere gli indumenti  
(Vedere pagina 18)

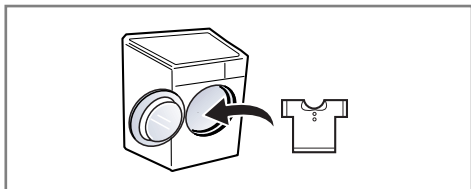

2. Caricare il bucato.



3. Premere il pulsante di accensione.

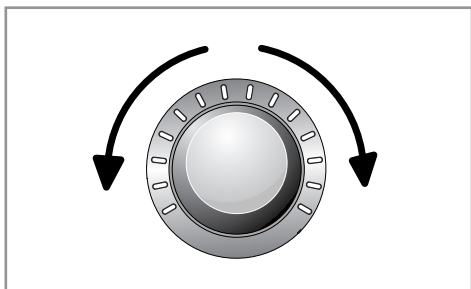

4. Selezionare un programma  
(vedere pagina 19~21)

Selezionare le opzioni attualmente  
(vedere pagina 23~28)

- Programmi aggiuntivi
- Temperatura
- Centrifuga
- Altre funzioni

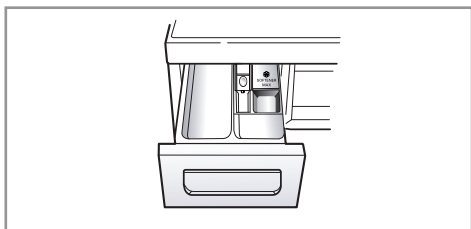

5. Aggiungere il detersivo.  
(Vedere pagina 29~30)



6. Premere il pulsante Avvio/Pausa.

# Come usare la lavatrice

## ■ Prima dell' utilizzo

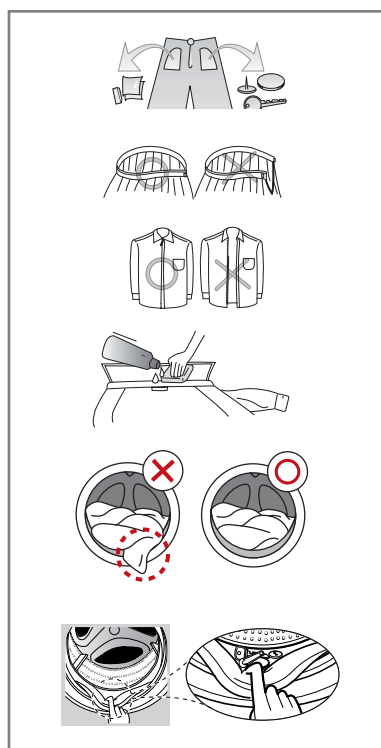
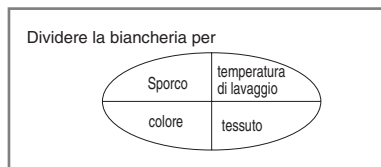
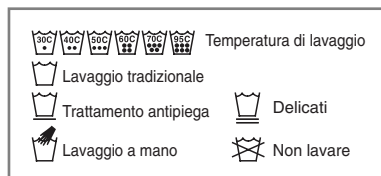

### 1. Leggere le etichette

Cercare l'etichetta con le istruzioni di lavaggio attaccata agli indumenti. Su questa viene indicato il tipo di tessuto e come deve essere lavato.

### 2. Suddividere gli indumenti

Per ottenere risultati ottimali, suddividere gli indumenti in carichi che possono essere lavati in un unico ciclo di lavaggio. La temperatura dell'acqua e la velocità di centrifugazione richiedono che tessuti diversi vengano lavati in modi diversi. Separare sempre i colori scuri dai colori chiari e dalla biancheria. Lavare i capi separatamente, altrimenti si possono macchiare, il bianco può scolorirsi ecc. Se possibile evitare di lavare assieme capi molto sporchi e capi appena sporchi.

- Sporco (molto, normale, poco)  
Separare i capi secondo la quantità di sporco
- Colore (bianco, chiaro, scuro)  
Separare i capi bianchi da quelli colorati
- Fili (capi che si sfilacciano, capi che attirano i filamenti)  
Lavare separatamente i capi che si sfilacciano e quelli che attirano i filamenti.

### 3. Precauzioni prima di caricare la macchina

In un singolo carico combinare capi grandi con capi più piccoli. Caricare prima i capi grandi. I capi grandi non devono superare la metà del carico totale di lavaggio. Evitare di lavare singoli capi. Può verificarsi uno sbilanciamento del carico. Aggiungere uno o due capi simili.

- Controllare che le tasche degli indumenti siano vuote. Oggetti come puntine, fermagli per capelli, fiammiferi, penne, monete e chiavi possono danneggiare sia la lavatrice che gli indumenti.
- Chiudere cerniere, ganci e stringhe onde evitare che si impiglino in altri indumenti.
- Pretrattare lo sporco e le macchie con una piccola quantità di detersivo disciolto in acqua spazzolando colli e polsini per togliere lo sporco.
- Per evitare che si danneggino bucato e guarnizioni dello sportello, assicurarsi che non sia rimasto incastrato alcun capo tra lo sportello e le guarnizioni.
- Verificare che non rimanga incastrato alcun capo tra le guarnizioni dello sportello.

## ● NOTA

- Prima dell'utilizzo, Selezionare un programma (p.e. Cotone 60°C), inserire metà dose di detersivo ed effettuare un lavaggio senza bucato. In questo modo verranno rimossi dal cestello eventuali residui di lavorazione.

# Come usare la lavatrice

## ■ Lavaggio tabella programma

※ Procedura raccomandata in base al tipo di biancheria

Programma	Descrizione	Tipo del tessuto	Temp. corretta	Carico massimo
<b>Cotone</b>	Migliori performance con le diverse rotazioni del cesto	Tessuti con colori resistenti (camicie, camicie da notte, pigiama) e Indumenti di cotone bianco (biancheria) poco sporchi.	40°C (Freddo a 95°C)	Potenza nominale
<b>Cotone Eco</b>	Perfetta efficacia di lavaggio e consumi energetici contenuti		60°C (Freddo a 60°C)	
<b>Sintetici</b>	Adatto a capi casual che non necessitano di essere stirati dopo il lavaggio	Poliammide, Acrilico, Poliestere	40°C (Freddo a 60°C)	Meno di 4,5 kg
<b>Misti</b>	Lava capi di tessuti differenti allo stesso tempo	Vari tipi di tessuti eccetto indumenti speciali (seta, delicati, abiti sportivi, vestiti neri, lana, piumino, tende).	40°C (Freddo a 40°C)	
<b>Baby care</b>	Rimuove macchie da proteine e residui solidi e garantisce un miglior risciacquo	Biancheria per bebè poco sporca	60°C (95°C)	
<b>Lavaggio Silenzioso</b>	Garantisce una riduzione del rumore, delle vibrazioni e dei consumi usando l'elettricità notturna	Tessuti con colori resistenti (camicie, camicie da notte, pigiama) e indumenti di cotone bianco (biancheria) poco sporchi	40°C (Freddo a 60°C)	
<b>Pelli Sensibili</b>	Rimuove efficacemente i residui di detersivo dagli indumenti	Indumenti che vanno a diretto contatto con la pelle (biancheria, pannolini, asciugamani, lenzuola, federe, copri materassi, ecc.)		Potenza nominale
<b>Piumini</b>	Questo programma è adatto a capi di grandi dimensioni come copripiumini, cuscini, copridivano etc.	Lenzuola e coperte di cotone, trapuntine, tendaggi, rivestimenti per divani in tessuto leggero	40°C (Freddo a 40°C)	1 singolo formato
<b>Speciale Sport</b>	Abiti e tessuti sportivi (jogging, fitness, ecc)	Tessuti sintetici per abbigliamento sportivo. Coolmax, gore tex, and Sympatex.		Meno di 3,0 kg
<b>Lana</b> 	Permette il lavaggio di capi in lana	Capi in pura lana lavabili in lavatrice		
<b>Rapido 30</b>	Questo programma permette un lavaggio più veloce per piccoli carichi e capi poco sporchi	Capi colorati dallo sporco poco intenso	30°C (Freddo a 40°C)	Meno di 6,0 kg
<b>Asciugatura</b>	E' possibile attivare il solo ciclo di asciugatura senza lavaggio.	Biancheria bagnata che necessita di sola asciugatura.	–	
<b>Lavaggio+Asciugatura</b>	Questo ciclo permette di lavare e asciugare in una sola volta in modo automatico.	Quantità di biancheria che può essere asciugata.	40°C (Freddo a 95°C)	
<b>Risciacquo+Centrifuga</b>	Da utilizzarsi per biancheria che necessita del solo risciacquo o per aggiungere ulteriore ammorbidente al bucato.	Tessuti normali che possano essere lavati.	–	Potenza nominale

# Come usare la lavatrice

## ■ Tabella Programma di asciugatura

Programma	Tipo del tessuto	Carico massimo
Asciugatura Eco	Tessuti di cotone o di lino come tovaglie di cotone, t-shirt, lenzuola di lino.	4,5 kg
Pronto Armadio		6,0 kg
Pronto Stiro	Tessuti di cotone o di lino pronti per la stiratura.	6,0 kg
Asciugatura a bassa temperatura	Tessuti di facile trattamento, tessuti sintetici adatti per facile trattamento, tessuti lavabili con programma misto.	4,0 kg
Tempo 30 min.	–	0,5 kg
Tempo 60 min.	–	1,5 kg
Tempo 120 min.	–	3,0 kg

- Temperatura dell'acqua: selezionare la temperatura dell'acqua da adeguare ai cicli di lavaggio. Seguire sempre quanto riportato sull'etichetta del produttore del capo o le istruzioni, prima di effettuare il lavaggio.
- Selezionare il programma su "Lavaggio": Cotone Eco 60°C+Intensivo+1400rpm" e Asciugatura: Asciugatura Eco (Primo carico di asciugatura: 4,5 kg, secondo carico di asciugatura: 4,5 kg) secondo i test in conformità con EN50229.



Il programma di lavaggio lana di questa lavatrice è approvato da Woolmark. Questo programma è adatto al trattamento di tessuti Woolmark lavabili in lavatrice come da istruzioni indicate sull'etichetta. (M1008)

### ❗ NOTA

- Si consiglia l'utilizzo di detersivi neutri.
- Il programma lana ha una delicata rotazione del cesto ed una bassa centrifuga per la cura dei capi.
- Selezionare la massima velocità possibile di centrifugazione nel programma di lavaggio per assicurare il risultato di asciugatura.
- Quando la quantità di biancheria da lavare e asciugare in un programma non supera il peso massimo ammesso per il programma di asciugatura, si raccomanda il lavaggio e l'asciugatura in una sequenza continua.

# Come usare la lavatrice

## ■ Opzione aggiuntiva

Programmi	Funzione timer	Risciacquo Antiallergico	Preferito	Pre-lavaggio	Risparmio Tempo	Intensivo	Risciacquo <sup>+</sup>	Acqua in vasca	Asciugatura
Cotone	●	●	●	●	●	●	●	●	●
Cotone Eco	●	●	●	●	●	●	●	●	●
Sintetici	●	●	●	●	●	●	●	●	●
Misti	●	●	●	●	●	●	●	●	●
Baby care	●	●**	●	●**		●	●	●	●
Lavaggio Silenzioso	●		●		●	●	●	●	●
Pelli Sensibili	●	●	●	●	●	●	●	●	●
Piumini	●		●		●	●	●	●	
Speciale Sport	●		●		●	●	●	●	
Lana 	●		●			●	●	●	
Rapido 30	●		●			●	●	●	●
Asciugatura	●		●						●
Lavaggio+Asciugatura	●	●	●	●	●	●	●		●
Risciacquo+Centrifuga	●	●	●				●	●	●

\* : Questa opzione è inclusa automaticamente nel ciclo e non può essere eliminata.

\*\* : Questa opzione è inclusa automaticamente nel ciclo ma può essere eliminata.

## ■ Tabella dei consumi

Programmi	Max RPM
Cotone	1400
Cotone Eco	1400
Sintetici	1000
Misti	1400
Baby care	1000
Lavaggio Silenzioso	1000
Pelli Sensibili	1400
Piumini	1000
Speciale Sport	800
Lana 	800
Rapido 30	1400
Asciugatura	1400
Lavaggio+Asciugatura	1400
Risciacquo+Centrifuga	1400

# Come usare la lavatrice

## ■ Pannello di controllo

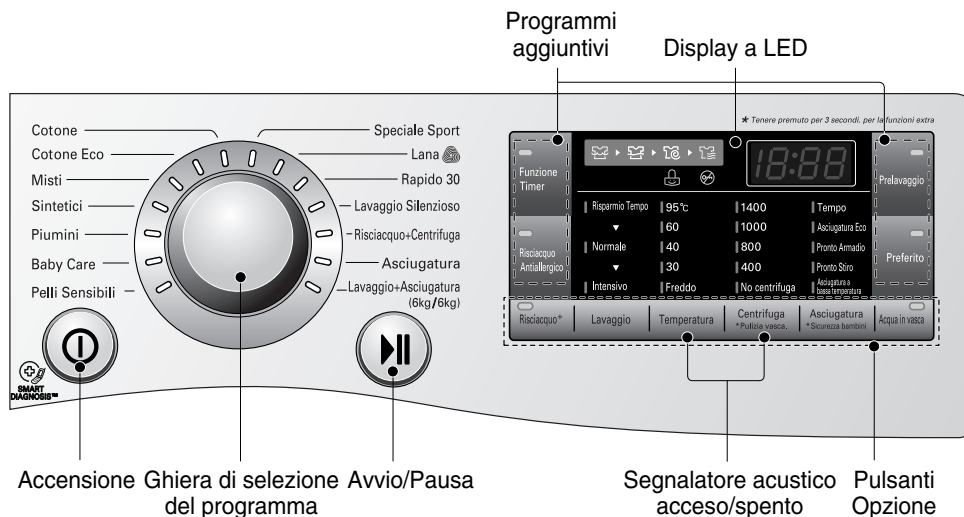

### Accensione

- Premere il pulsante di Accensione per accendere/spingere la macchina.
- Questo pulsante può essere usato anche per annullare la Funzione Timer.

### Ghiera di selezione del programma

- È possibile selezionare diversi programmi a seconda del tipo di biancheria:
- La segnalazione luminosa si accenderà ad indicare il programma selezionato.

### Avvio/Pausa

- Il pulsante Avvio/Pausa serve per avviare il ciclo di lavaggio o mettere in pausa i cicli.
- Se occorre interrompere temporaneamente un ciclo di lavaggio, premere il pulsante Avvio/Pausa.
- Quando posta nello stato di Pausa, la lavatrice si spegne automaticamente dopo 4 minuti.

### Programmi aggiuntivi

- Usare questi tasti per selezionare i programmi desiderati per il ciclo selezionato.

### Display a LED

- Il display mostra le impostazioni, il testo residuo approssimativo, le opzioni e i messaggi di stato della lavatrice. Il display resta acceso durante il ciclo.

### Opzioni

- Consente di selezionare ulteriori opzioni e si accende quando selezionato

# Come usare la lavatrice

## ■ Programmi aggiuntivi

### Funzione timer

È possibile impostare un ritardo di tempo per far partire automaticamente la lavatrice e terminare dopo un intervallo di tempo specificato.

#### ● NOTA

- Il ritardo di tempo è il tempo alla fine, non all'inizio del programma. La durata effettiva del programma può variare a seconda della temperatura dell'acqua, del carico di lavaggio e di altri fattori.

1. Premere il pulsante di accensione.
2. Ruotare la manopola di selezione del programma per scegliere il programma richiesto.
3. Premere il pulsante Funzione timer e impostare il tempo richiesto.
4. Premere il pulsante Avvio/Pausa.

### Risciacquo Antiallergico

Per I migliori risultati di risciacquo, Questo programma permette il risciacquo a 40°C.

1. Premere il tasto Avvio.
2. Selezionare il ciclo.
3. Premere il tasto Risciacquo Antiallergico e selezionare il tempo desiderato.
4. Premere il tasto Avvio/Pausa.

### Preferito

Il programma preferito permette di memorizzare un ciclo di lavaggio personalizzato

1. Premere il pulsante di accensione.
2. Selezionare un programma.
3. Impostare i parametri personalizzati come tipo di risciacquo, velocità di centrifuga, temperatura dell'acqua etc.
4. Tenere premuto il tasto Programma Preferito per 3 secondi (2 segnali acustici avviseranno dell'avvenuta impostazione).

Il Programma Preferito è impostato ed è utilizzabile.

Per utilizzare il programma, selezionare il programma Preferito e premere il tasto Avvio/Pausa.

### Prelavaggio

Se la biancheria è molto sporca, è efficace il ciclo di "Prelavaggio".

1. Premere il pulsante di accensione.
2. Selezionare un programma.
3. Premere il pulsante di Prelavaggio.
4. Premere il pulsante Avvio/Pausa.

# Come usare la lavatrice

## ■ Opzioni

### Lavaggio

- **Risparmio Tempo:** Questa opzione riduce il tempo di lavaggio del programma. Per utilizzare questa opzione premere il tasto prima che inizi il programma predefinito.
- **Intensivo:** se il bucato è particolarmente sporco, è efficace l'opzione "Intensivo".

### Risciacquo

- **Risciacquo+** : risciacquo
- **Acqua in vasca** : il programma si sospende fino a una nuova pressione sul pulsante Avvio.

### Temperatura

- Ruotando il commutatore di programmazione, si può selezionare la temperatura dell'acqua.
  - Freddo
  - 30°C, 40°C, 60°C, 95°C
- La temperatura dell'acqua può essere selezionata come segue in base al programma.

### Centrifuga

- Il livello di velocità della centrifuga può essere selezionato premendo ripetutamente il tasto 'Centrifuga'.

## ■ Altre funzioni

### Solo centrifuga

1. Premere il pulsante di accensione.
2. Selezionare la velocità della centrifuga.
3. Premere il tasto Avvio/Pausa.

### ❗ NOTA

Quando si seleziona "No centrifuga" il cestello ruoterà per poco prima di fermarsi.

# Come usare la lavatrice

## ■ Sicurezza bambini

Selezionare questa funzione per bloccare il pulsante sul pannello di controllo ed evitare danni. La funzione "Sicurezza bambini" può essere impostata solo durante il ciclo di lavaggio.

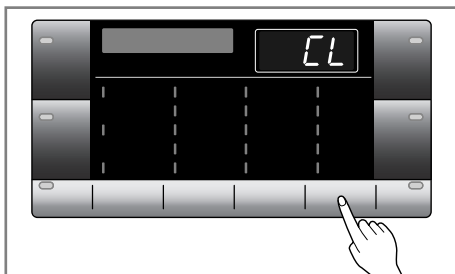

### Bloccaggio del pannello di controllo

1. Premere i tasti Sicurezza bambini simultaneamente per 3 secondi.
2. Viene emesso un cicalino e sul pannello a LED appare momentaneamente "CL". Se è impostato il blocco bambini, tutti i tasti sono bloccati tranne il tasto di accensione Accensione.

### ❗ NOTA

- Anche se si spegne la Lavatrice non si disattiverà la sicurezza bambini. prima disattivate la sicurezza bambini e poi Accenderete ad altre funzioni.

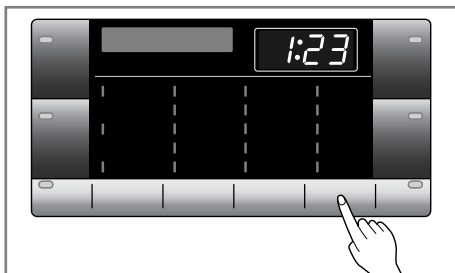

### Sblocco del pannello di controllo

1. Premere i tasti Sicurezza bambini simultaneamente per 3 secondi.
2. Viene emesso un cicalino e sul pannello a LED appare la durata residua del programma corrente.

## ■ Segnalatore acustico acceso/spento

La funzione segnale acustico acceso/spento può essere selezionata solo durante il ciclo di lavaggio.

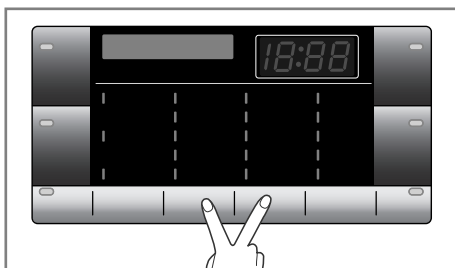

1. Accendere la lavatrice (premendo il tasto Accensione).
2. Premere il tasto Avvio/Pausa.
3. Premere per 3 secondi contemporaneamente i tasti Temperatura e Centrifuga per selezionare la funzione segnale acustico.

Una volta selezionato il segnale acustico acceso/spento rimarrà memorizzato fino allo spegnimento della macchina.

### ❗ NOTA

- Se volete spegnere il sistema di teleguida fuori, ripeti semplicemente questo processo

# Come usare la lavatrice

## ■ Pulizia vasca.

PULIZIA VASCA è un ciclo speciale all'interno della lavatrice. In questo ciclo viene utilizzato un livello più elevato di acqua con una maggiore velocità di centrifuga. Effettuare questo ciclo regolarmente.

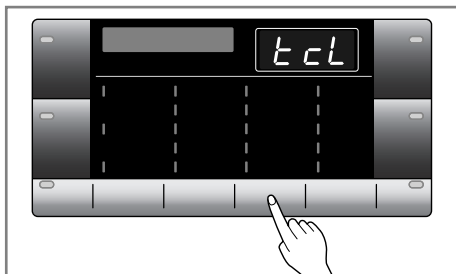

1. Rimuovere i capi dalla lavatrice e chiudere lo sportello.
2. Aprire il cassetto dosatore e aggiungere l'anticalcare nello scomparto principale.
3. Chiudere il cassetto dosatore.
4. Toccare prima ON e quindi i pulsanti Pulizia vasca. contemporaneamente per circa 3 secondi.  
Il display visualizzerà "ECL".
5. Premere il pulsante Avvio/Pausa per avviare.
6. A ciclo completato, lasciare lo sportello aperto in modo da velocizzare l'asciugatura delle guarnizioni e del vetro.

### ❗ NOTA

- Non aggiungere detersivo nello scomparto, onde evitare il formarsi eccessivo di schiuma e perdite d'acqua.

### ⚠ PRECAUZIONI

- In presenza di bambini piccoli, fare attenzione a non lasciare lo sportello aperto troppo a lungo.

## ■ Blocco Sportello & Verifica

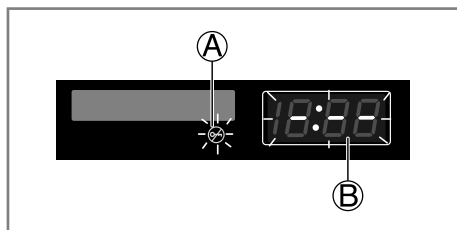

- Ⓐ **“Blocco Sportello”** - Per ragioni di sicurezza, durante l'uso della macchina lo sportello si blocca e l'icona “Blocco Sportello” si accende. Una volta spenta l'icona è possibile aprire lo sportello.
- Ⓑ L'icona **“Verifica”** si accende quando la lavatrice gira lentamente e rileva la quantità di bucato caricato nel cestello. L'operazione richiede alcuni secondi.

# Come usare la lavatrice

## ■ Asciugatura

Il rubinetto dell'acqua fredda va lasciato aperto durante il ciclo di asciugatura.

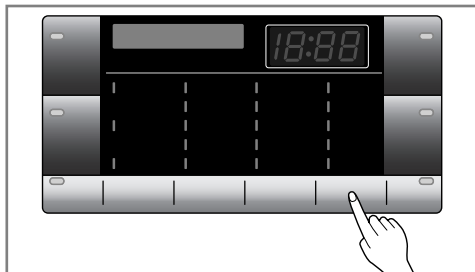

- Il processo automatico dal lavaggio all'asciugatura può essere selezionato facilmente.
- Per un'asciugatura il più possibile uniforme, assicurarsi che i panni caricati siano di materiale e consistenza simili.
- Non sovraccaricare l'asciugatrice introducendo troppi capi nel cestello. I panni devono poter capitombolare liberamente.
- Se si apre lo sportello e si rimuove il carico prima della fine del ciclo di asciugatura, ricordarsi di premere il pulsante Avvio/Pausa.
- Premendo il pulsante ASCIUGATURA, si possono selezionare Pronto Armadio - Asciugatura Eco - Tempo (30 - 60 - 120) - Asciugatura a bassa temperatura - Pronto Stiro.
- Al termine dell'asciugatura, "E d" viene visualizzato sul display. Il programma termina premendo il pulsante Avvio/Pausa. Se il pulsante Avvio/Pausa non viene premuto, il programma termina dopo circa 4 ore. "E d" Ciclo di raffreddamento.

### ● NOTA

- Quando la macchina viene messa in pausa durante il ciclo di asciugatura, la ventola continuerà a funzionare per 30 secondi. Dopo questo tempo la macchina mostrerà sul display il codice "E F".

## 1. Guida all'asciugatura automatica

- Usare il Ciclo Automatico per asciugare di più la biancheria. Sensori elettronici misurano la temperatura di uscita dallo scappamento per aumentare o diminuire la temperatura di asciugatura, così da ottenere un tempo di reazione più veloce e un controllo più stretto della temperatura
- Ciclo automatico di asciugatura consigliato a seconda del tipo di tessuto
  - a) Pronto Armadio: Per tessuti di cotone pronti da ritirare nell'armadio
  - b) Asciugatura Eco: Un programma speciale per ridurre l'uso di acqua durante il ciclo di Asciugatura.
  - c) Tempo (30/60/120 minuti)
    - 30 minuti : Cotone / Asciugamani 0,5 kg
    - 60 minuti : Cotone / Asciugamani 1,5 kg
    - 120 minuti : Cotone / Asciugamani 3,0 kg
  - d) Asciugatura a bassa temperatura: Per tessuti sintetici
  - e) Pronto Stiro: per indumenti asciutti da stirare

### ● NOTA

- Quando si seleziona il ciclo Automatico, il tempo stimato può differire dal tempo reale di asciugatura a causa del tipo di tessuto, della dimensione del carico, e del tipo di asciugatura selezionato.
- Negli ultimi 11 minuti dell'asciugatura, un sensore (termostato) verifica lo stato di asciugatura degli indumenti. Se l'asciugatura è bassa il ciclo si prolunga per max di 10 minuti con un preavviso di 11 minuti prima della fine del primo ciclo.

# Come usare la lavatrice

## 2. Guida al tempo di asciugatura

- Premendo il pulsante Asciugatura, il tempo di asciugatura viene selezionato.
- Il ciclo di asciugatura può durare fino a 150 mm. Quando si seleziona solo l'asciugatura, il ciclo comincia.
- Questi tempi di asciugatura vengono forniti come guida per aiutare a impostare la propria lavasciuga per l'asciugatura manuale. I tempi di asciugatura possono variare notevolmente a seconda dell'umidità, della temperatura ambiente e del tipo di tessuto; l'esperienza resta la miglior guida.

### Capi in lana

- Non asciugare a tamburo capi in lana. Sistemarli ridando loro la forma originale e asciugarli in piano.

### Lavorati a uncinetto e a maglia

- Alcuni capi lavorati a uncinetto e a maglia possono restringersi in misure diverse a seconda della loro qualità.
- Stiracchiarli sempre subito dopo l'asciugatura.

### Tessuti a stiratura permanente e sintetici

- Non sovraccaricare l'asciugatrice
- Estrarre immediatamente i tessuti a stiratura permanente appena l'asciugatrice si ferma, per ridurre le pieghe.

### Capi in fibra o in pelle

- Verificare sempre le istruzioni del produttore.

### Vestiti per neonati e camicie da notte

- Verificare sempre le istruzioni del produttore.

### Gomma e plastica

- Non asciugare nessun articolo fatto di o contenente gomma o plastica, come:
  - a) grembiuli, bavaglie, fodere per sedie
  - b) tende e tovaglie
  - c) Tappeti da bagno

## Fibra di vetro

- Non asciugare nessun articolo in fibra di vetro nell'asciugatrice. Le particelle rimaste nell'asciugatrice potrebbero essere raccolte da altri vestiti ad un uso successivo dell'asciugatrice (ed irritare la pelle quando indossati).

## 3. Completamento dell'asciugatura

- Quando il ciclo di asciugatura è completo, "E D" (Raffreddamento) viene visualizzato sul Multi Display.
- Il Raffreddamento è impostato automaticamente alla fine di ogni ciclo di asciugatura.
- Se non si estraggono i vestiti dall'asciugatrice appena il ciclo termina, si possono formare delle pieghe.
- L'operazione di RAFFREDDAMENTO consiste nel far ruotare periodicamente, risistemare e spostare il carico (senza riscaldamento) per evitare la formazione di pieghe, per una durata fino a 4 ore.
- Il "E D" messaggio continuerà ad essere visualizzato fino a quando i capi verranno rimossi o il pulsante Avvio/Pausa verrà premuto.

# Aggiunta di detersivo

## ■ Aggiunta di detersivo e ammorbidente

### ► Vaschetta di dosaggio

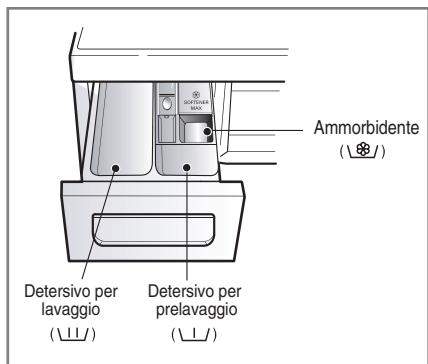

- Solo lavaggio → \L\L
- Prelavaggio + Lavaggio → \L\L • \L\L

### ⚠ AVVERTENZA

- Tenere i detersivi fuori dalla portata dei bambini, pericolo di avvelenamento.
- Troppo detersivo, varecchina o ammorbidente possono causare fuoriuscita d'acqua.
- Assicurarsi di utilizzare la giusta quantità di detersivo.

### ► Aggiunta di ammorbidente

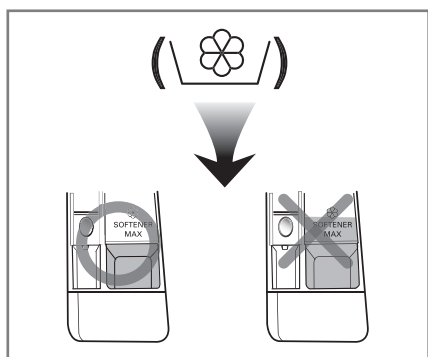

- Non superare la linea di massimo riempimento. Chiudere il cassetto dosatore. Se si riempie troppo la vaschetta l'ammorbidente può fuoriuscire prima del dovuto e macchiare gli indumenti.
- Non lasciare l'ammorbidente nella vaschetta per più di 2 giorni (può solidificarsi).
- L'ammorbidente viene aggiunto all'acqua automaticamente nell'ultimo ciclo di risciacquo.
- Non aprire la vaschetta durante il lavaggio.
- Non usare solventi (benzene ecc.).

### 📌 NOTA

- Non versare l'ammorbidente direttamente sugli indumenti.

# Aggiunta di detersivo

## ► Dosaggio del detersivo

- Usare il detersivo seguendo le istruzioni del fabbricante del detersivo.
- L'utilizzo di una quantità eccessiva di detersivo diminuisce l'efficienza del lavaggio e causa un'appesantimento del carico sul motore.
- Per un miglior risultato è consigliabile utilizzare detersivo in polvere.
- Se preferisci utilizzare detersivo liquido segui le istruzioni del produttore di detersivo.
- Puoi versare il detersivo liquido direttamente nel cassetto del detersivo se vuoi iniziare subito il ciclo di lavaggio.
- Non utilizzare il detersivo liquido se utilizzi la "Funzione Timer" o il "Prelavaggio" poichè il liquido potrebbe indurirsi.
- Se si forma troppa schiuma ridurre la quantità di detersivo.
- È possibile che per l'uso del detersivo ci si debba regolare in base alla temperatura e alla grado di durezza dell'acqua, alle dimensioni e al grado di sporcizia dei capi caricati nella macchina. Per ottenere risultati ottimali evitare la formazione di schiuma.

## ⚠ AVVERTENZA

- Non far indurire il detersivo altrimenti potrebbero verificarsi intasamenti, un risciacquo debole o cattivi odori.

## 📌 NOTA

- Pieno carico: secondo le istruzioni del fabbricante.
- Carico parziale: 3/4 della quantità normale.
- Carico minimo: 1/2 del carico totale.

- Il detersivo viene distribuito dalla vaschetta all'inizio del ciclo.

## ► Addolcitore dell'acqua



- In presenza di acque particolarmente dure, per limitare l'uso di detersivo si può usare un addolcitore dell'acqua, come l' Anticalcare (Calgon). Usarne un quantitativo come da istruzioni sulla confezione. Aggiungere prima il detersivo e quindi l'ammorbidente.
- Utilizzare una quantità di detersivo come per le acque dolci.

## ► Uso delle pastiglie

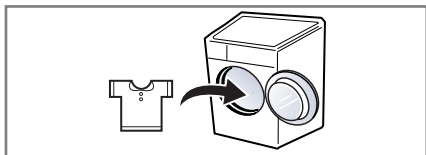
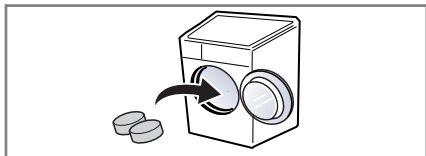

1. Aprire lo sportello e inserire le pastiglie nella lavatrice.
2. Caricare il bucato.

# Manutenzione

- Prima di pulire l'interno della lavatrice, scollegare il cavo di alimentazione al fine di prevenire possibili rischi di scosse elettriche.
- Prima di smaltire l'elettrodomestico, tagliare il cavo dell'alimentazione di rete, e distruggere la spina disabilitare il blocco sportello per evitare che qualche bambino possa rimanere intrappolato all'interno.

## ■ Filtro di alimentazione acqua

- Il messaggio di errore " ! E " lampeggia sul pannello di controllo se l'acqua non entra nella vaschetta del detersivo.
- Se l'acqua utilizzata è molto dura o contiene tracce di depositi di calcare, il filtro di alimentazione dell'acqua può intasarsi. Pertanto è opportuno pulirlo di tanto in tanto.

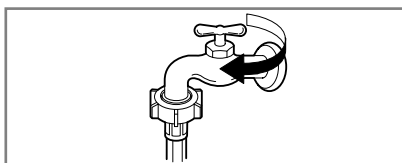

1. Chiudere il rubinetto dell'acqua.

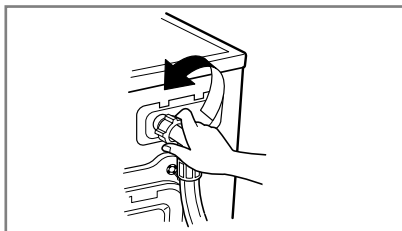

2. Svitare il tubo di alimentazione dell'acqua.

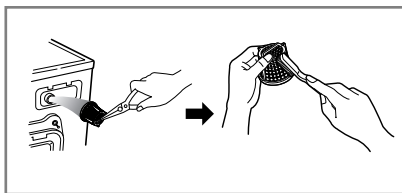

3. Pulire il filtro con una spazzola con setole dure.

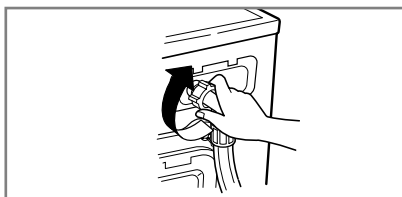

4. Stringere il tubo di alimentazione.

# Manutenzione

## ■ Filtro della pompa di scarico

- Il filtro di scarico raccoglie i filamenti e i corpuscoli rimasti nella biancheria. Verificare periodicamente la pulizia del filtro per assicurare il regolare funzionamento della lavatrice.

### ⚠ PRECAUZIONI

- Prima scaricare il filtro attraverso il tubo di scarico, quindi aprirlo per rimuovere gli eventuali corpuscoli rimasti nel filtro stesso.

**Fare attenzione se si compie questa operazione quando l'acqua è calda.**

- Fare raffreddare l'acqua prima di pulire la pompa di scarico, effettuare svuotamenti di emergenza o aprire lo sportello in situazioni di emergenza.

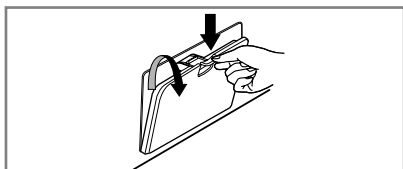

1. Aprire lo sportellino in basso.  
Far spurgare il tappo per estrarre il tubo.

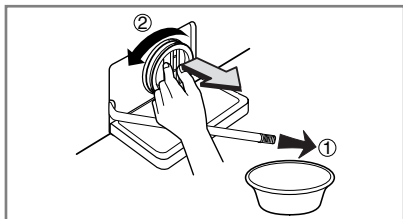

2. Rimuovere il tappo di scarico.  
Quindi aprire il filtro ruotando verso sinistra.

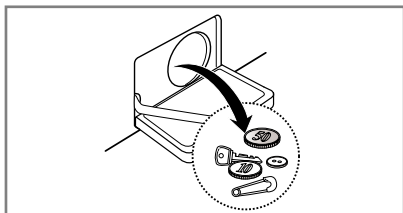

3. Rimuovere ogni oggetto estraneo dal filtro della pompa.

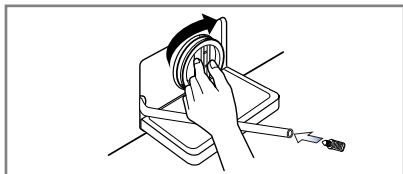

4. Dopo la pulitura, ruotare il filtro della pompa e inserire il tappo di scarico.

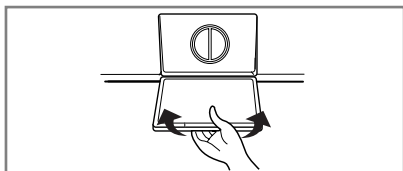

5. Chiudere lo sportellino in basso.

# Manutenzione

## ■ Vaschetta di dosaggio

- Dopo qualche lavaggio i detersivi e gli ammorbidenti iniziano a lasciare dei depositi nella vaschetta.
- Questi depositi devono essere rimossi periodicamente con un getto d'acqua corrente.
- Se necessario la vaschetta può essere tolta dalla macchina premendola verso il basso e sfilandola.
- Per facilitare la pulizia, la parte superiore dello scomparto dell'ammorbidente può essere rimossa.

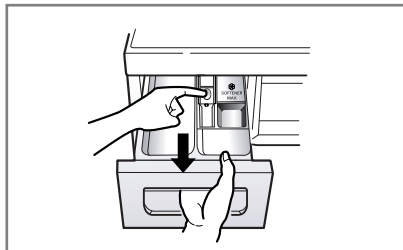

**1.** Estrarre la vaschetta dosaggio.

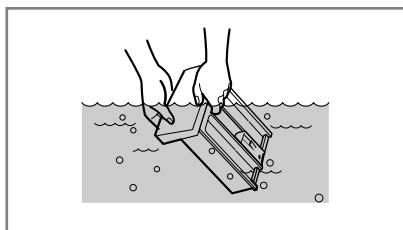

**2.** Pulire il cassetto del dispenser sotto l'acqua corrente.

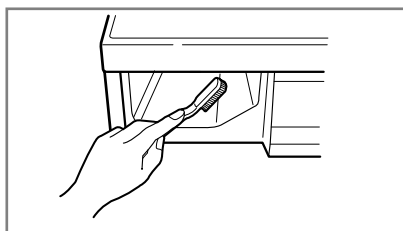

**3.** Pulire all'interno la nicchia con uno spazzolino da denti vecchio.

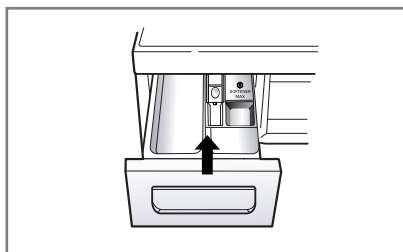

**4.** Inserire il cassetto del dispenser.

# Manutenzione

## ■ Il cestello della lavatrice

- Se vivete in un' area con acqua dura, il calcare si può formare continuamente in posti dove non può essere visto né facilmente rimosso.
- Il continuo crearsi di incrostazioni può intasare i meccanismi e, se non si tiene sotto controllo, può rendere necessaria la sostituzione delle parti.
- Nonostante il cestello sia fatto di acciaio inossidabile, macchioline di ruggine possono essere causate da piccoli oggetti in metallo come graffette o spille, che sono state lasciate nel cestello.
- Il cestello della lavatrice deve essere pulito periodicamente. Se usate agenti disincrostanti, tinture o candeggianti, assicuratevi prima che siano compatibili per l'uso in lavatrice.
- Un disincrostante può contenere componenti che possono danneggiare le parti della vostra lavatrice.
- Rimuovete le macchine con un detergente per acciaio inossidabile.
- Non usate mai per pulire una paglietta.

## ■ Pulizia della lavatrice

### ► Esterno

- Una corretta manutenzione della lavatrice può allungarne notevolmente la vita.
- L'esterno della macchina può essere pulito con acqua tiepida e un normale detergente per uso domestico neutro e non abrasivo.
- Rimuovere immediatamente le eventuali sostanze versate sulla macchina.  
Pulire con uno straccio umido.
- Fare attenzione a non scalfire la superficie con oggetti appuntiti.
- Non utilizzare alcool denaturato, diluenti o prodotti simili.

### ► Interno

- Asciugare attorno all'apertura dello sportello, la guarnizione flessibile e il vetro dello sportello.
- Queste aree devono rimanere sempre pulite al fine di assicurare la tenuta dell'acqua.
- Fare eseguire un ciclo completo alla macchina utilizzando acqua calda.
- Ripetere il procedimento se necessario.

## ⓘ NOTA

- Per togliere i depositi di calcare utilizzare solo detersivi etichettati come utilizzabili per lavatrici.

## ■ Istruzioni per l'inverno

Se la lavatrice viene collocata in un ambiente dove la temperatura può scendere sotto zero, seguire queste istruzioni onde prevenire possibili danni alla macchina:

- Chiudere il rubinetto di alimentazione dell'acqua.
- Scollegare i tubi dall'alimentazione idrica e scaricare l'acqua dai tubi.
- Inserire il cavo di alimentazione elettrica in una presa dotata di messa a terra.
- Aggiungere nel cestello vuoto circa 3,8 litri (1 gallone) di antigelo atossico di tipo RV (utilizzato per camper e caravan). Chiudere lo sportello.
- Impostare il ciclo di centrifuga e far centrifugare per circa 1 minuto in modo da scaricare tutta l'acqua. Non tutti gli antigelo di tipo RV vengono espulsi.
- Scollegare il cavo di alimentazione elettrica, asciugare l'esterno del cestello e chiudere lo sportello.
- Togliere la vaschetta di dosaggio. Scaricare l'acqua contenuta negli scomparti della vaschetta e asciugare gli scomparti. Inserire nuovamente la vaschetta.
- Posizionare la lavatrice in posizione orizzontale.
- Per rimuovere l'antigelo dalla lavatrice al termine del periodo di non utilizzo, eseguire un intero ciclo di lavaggio con detersivo. Non aggiungere capi da lavare.

## Ricerca guasti

- Questa lavatrice è dotata di funzioni automatiche di sicurezza che rilevano e diagnosticano i guasti non appena questi si verificano, reagendo di conseguenza. Se la macchina non funziona correttamente o non funziona affatto, controllare i seguenti punti prima di rivolgersi al Servizio Assistenza.

### ■ Risoluzione dei problemi













Sintomo	Possibile causa	Soluzione
Rumore metallico	<ul style="list-style-type: none"> <li>• Corpi estranei come monete o forcine presenti nel cestello o nella pompa.</li> </ul>	<p>Fermare la lavatrice e controllare il cestello e il filtro di scarico.</p> <p>Se il rumore persiste al riavvio della macchina, chiamare il proprio centro assistenza.</p>
Rumore sordo	<ul style="list-style-type: none"> <li>• Questo rumore può essere prodotto da carichi di lavaggio pesanti. Di solito è normale.</li> </ul>	<p>Se il rumore persiste, significa che probabilmente la lavatrice è sbilanciata. Fermarla e ridistribuire il carico di lavaggio.</p>
Vibrazioni	<ul style="list-style-type: none"> <li>• Sono state rimosse tutte le viti di trasporto e gli imballaggi?</li> <li>• I piedi sono appoggiati correttamente al pavimento?</li> </ul>	<p>Se non sono state tolte durante l'installazione, vedere rimozione delle viti di trasporto nel paragrafo Installazione.</p> <p>Il carico di lavaggio non è distribuito uniformemente nel cestello. Fermare la lavatrice e ridistribuire il carico.</p>
Perdite d'acqua	<ul style="list-style-type: none"> <li>• Il raccordo del tubo di riempimento è allentato al rubinetto o alla macchina.</li> <li>• I tubi di scarico dell'abitazione sono intasati.</li> <li>• Formazione eccessiva di schiuma.</li> </ul>	<p>Controllare e stringere i raccordi del tubo.</p> <p>Liberare il tubo di scarico. Se necessario chiamare un idraulico.</p> <p>Detersivo in eccesso o inadatto?</p> <p>La formazione di schiuma può causare perdite d'acqua.</p>
L'acqua non entra nella lavatrice o entra lentamente	<ul style="list-style-type: none"> <li>• Alimentazione idrica non adeguata.</li> <li>• Rubinetto di alimentazione non aperto completamente.</li> <li>• Tubo di alimentazione dell'acqua piegato.</li> <li>• Filtro o tubo di alimentazione intasato.</li> </ul>	<p>Provare con un altro rubinetto.</p> <p>Aprire completamente il rubinetto.</p> <p>Raddrizzare il tubo.</p> <p>Controllare il filtro del tubo di alimentazione.</p>
L'acqua nella lavatrice non si scarica o si scarica lentamente	<ul style="list-style-type: none"> <li>• Il tubo di scarico è piegato o intasato.</li> <li>• Il filtro di scarico è intasato.</li> </ul>	<p>Pulire e raddrizzare il tubo di scarico.</p> <p>Pulire il filtro di scarico.</p>

## Ricerca guasti

Sintomo	Possibile causa	Soluzione
La lavatrice non si avvia	<ul style="list-style-type: none"> <li>• Il cavo di alimentazione elettrica non è collegato o è collegato male.</li> <li>• Fusibile dell'abitazione bruciato, interruttore di sicurezza scattato o interruzione della corrente elettrica.</li> <li>• Rubinetto di alimentazione acqua chiuso.</li> </ul>	<p>Assicurarsi che la spina sia inserita correttamente nella presa a muro.</p> <p>Ripristinare l'interruttore o sostituire il fusibile. Non aumentare la capacità del fusibile. Se il problema è un sovraccarico del circuito, rivolgersi a un elettricista.</p> <p>Aprire il rubinetto.</p>
Il cestello non gira	<ul style="list-style-type: none"> <li>• Controllare che lo sportello sia ben chiuso.</li> </ul>	<p>Chiudere lo sportello e premere il pulsante di Avvio/Pausa. Una volta premuto questo pulsante, ci vuole qualche secondo prima che la lavatrice inizi a girare. Lo sportello deve essere chiuso.</p> <p>Aggiungere 1 o 2 capi simili per bilanciare il carico.</p> <p>Ridistribuire il carico per consentire una corretta centrifugazione.</p>
Lo sportello non si apre		<p>Una volta avviata la lavatrice, lo sportello non può essere aperto per motivi di sicurezza. Attendere uno o due minuti prima di aprire lo sportello per lasciare al meccanismo elettrico di chiusura il tempo di sbloccarsi.</p>
Ciclo di lavaggio ritardato		<p>Il tempo di lavaggio può variare in base alla quantità di biancheria, pressione e temperatura dell'acqua ed altre condizioni d'uso.</p> <p>Se viene rilevato uno sbilanciamento o se entra in funzione il programma di eliminazione della schiuma, il tempo di lavaggio si allunga.</p>
Fuoriuscita di ammorbidente	Troppo ammorbidente può causare fuoriuscita d'acqua.	<p>Seguire le istruzioni per l'utilizzo dell'ammorbidente per assicurarsi di usare la giusta quantità.</p> <p>Non superare il limite massimo di riempimento.</p>
Gli ammorbidenti sono stati inseriti troppo presto		<p>Chiudere lentamente il cassetto dosatore.</p> <p>Non aprire il cassetto durante il ciclo di lavaggio.</p>
Problemi di asciugatura	Non asciuga	<p>Non sovraccaricare. Verificare che la lavatrice estragga e scarichi correttamente l'acqua dal carico. Il carico di vestiti è troppo piccolo per poter ruotare correttamente.</p> <p>Aggiungere qualche asciugamano</p>

# Ricerca guasti

## ■ Messaggio di errore

Sintomo	Possibile causa	Soluzione
	<ul style="list-style-type: none"> <li>Alimentazione idrica non adeguata.</li> <li>Rubinetto di alimentazione non aperto completamente.</li> <li>Tubo di alimentazione dell'acqua piegato.</li> <li>Filtro o tubo di alimentazione intasato.</li> </ul>	<p>Provare con un altro rubinetto. Aprire completamente il rubinetto.</p> <p>Raddrizzare il tubo. Controllare il filtro del tubo di alimentazione.</p>
	<ul style="list-style-type: none"> <li>Il tubo di scarico è piegato o intasato.</li> <li>Il filtro di scarico è intasato.</li> </ul>	<p>Pulire e raddrizzare il tubo di scarico. Pulire il filtro di scarico.</p>
	<ul style="list-style-type: none"> <li>Il carico è troppo ridotto.</li> <li>Il carico è sbilanciato.</li> <li>La macchina ha un sistema di rilevazione e correzione degli sbilanciamenti. Se si caricano singoli capi pesanti, ad es. accappatoi ecc., il sistema può interrompere la rotazione o anche tutto il ciclo di lavaggio, se lo sbilanciamento rimane troppo elevato dopo diversi avviamenti.</li> <li>Se alla fine del ciclo la biancheria è ancora molto umida, aggiungere alcuni capi piccoli per bilanciare il carico e ripetere la centrifugazione.</li> </ul>	<p>Aggiungere 1 o 2 capi simili per bilanciare il carico. Ridistribuire il carico per consentire una corretta centrifugazione.</p>
	 <ul style="list-style-type: none"> <li>Lo sportello è aperto?</li> </ul>	<p>Chiudere lo sportello.</p> <ul style="list-style-type: none"> <li>Se la scritta "dE" non scompare, rivolgersi all'Assistenza.</li> </ul>
		<p>Staccare il cavo di alimentazione e chiamare l'Assistenza.</p>
	<ul style="list-style-type: none"> <li>Se vi è un riempimento eccessivo d'acqua a causa di un difetto della valvola di alimentazione, viene visualizzata la scritta "FE".</li> </ul>	<p>Chiudere il rubinetto dell'acqua. Staccare il cavo di alimentazione elettrica. Chiamare l'Assistenza.</p>
	<ul style="list-style-type: none"> <li>La scritta "PE" viene visualizzata in caso di avaria del sensore del livello dell'acqua.</li> </ul>	
	<ul style="list-style-type: none"> <li>Sovraccarico del motore.</li> </ul>	
	<ul style="list-style-type: none"> <li>Perdite d'acqua.</li> </ul>	<p>Chiamare l'Assistenza.</p>
	<ul style="list-style-type: none"> <li>Si è verificata un'interruzione nell'alimentazione elettrica.</li> </ul>	<p>Far ripartire il programma.</p>
	<ul style="list-style-type: none"> <li>Verificare la fornitura d'acqua.</li> </ul>	<p>Aprire il rubinetto dell'acqua. Se il messaggio "dHE" permane, scollegare la spina di alimentazione e chiamare il centro assistenza.</p>

# Ricerca guasti

## ■ Utilizzo di SMARTDIAGNOSIS™

- Utilizza questa funzione solo se ti è stato comunicato dal call center. La trasmissione assomiglia a quella di un fax pertanto viene utilizzata solo al call center.
- SMARTDIAGNOSIS™ non può essere attivato se la lavatrice non si accende. In questo caso la riparazione del guasto deve essere effettuata senza SMARTDIAGNOSIS™.

Se riscontri problemi con la tua lavatrice contatta l'assistenza clienti.

Segui le istruzioni dell'agente del call center ed esegui i seguenti passaggi:

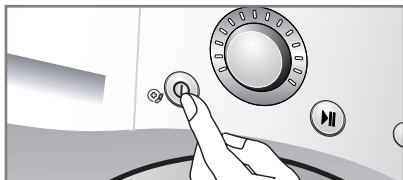

1. Premi il pulsante di accensione per avviare la lavatrice. Non premere altri pulsanti e non ruotare la manopola di selezione ciclo.

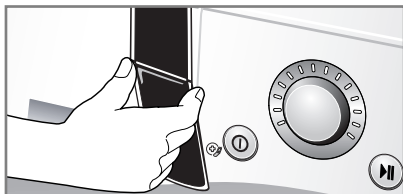

2. Quando richiesto dal call center posiziona il microfono del telefono molto vicino al pulsante di accensione.

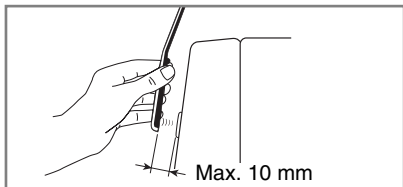
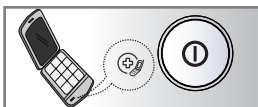

3. Premi e tieni premuto per 3 secondi il pulsante "Temperatura", mentre tieni il microfono vicino all'icona o al pulsante di accensione.
4. Tieni il telefono in quella posizione fino a quando è terminata la trasmissione del suono. Quest'operazione durerà circa 17 secondi. Il display visualizzerà il tempo residuo.
  - Per un risultato ottimale non muovere il telefono mentre viene trasmesso il suono.
  - Se l'agente del call center non riesce a registrare i dati in modo accurato, ti può essere richiesto di provare nuovamente.
  - Se premi il pulsante di accensione durante la trasmissione lo SMARTDIAGNOSIS™ viene disattivato.
5. Terminato il countdown e la trasmissione del suono, continua la conversazione con l'agente del call center, che sarà in grado di assisterti utilizzando le informazioni trasmesse.

## Termini di garanzia

### Smaltimento delle apparecchiature obsolete

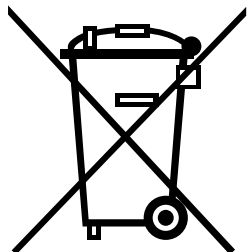

1. Quando su un prodotto è riportato il simbolo di un bidone della spazzatura barrato da una croce significa che il prodotto è coperto dalla direttiva europea 2002/96/EC.
2. Tutti i prodotti elettrici ed elettronici dovrebbero essere smaltiti separatamente rispetto alla raccolta differenziata municipale, mediante impianti di raccolta specifici designati dal governo o dalle autorità locali.
3. Il corretto smaltimento delle apparecchiature obsolete contribuisce a prevenire possibili conseguenze negative sulla salute umana e sull'ambiente.
4. Per informazioni più dettagliate sullo smaltimento delle apparecchiature obsolete, contattare il comune, il servizio di smaltimento rifiuti o il negozio in cui è stato acquistato il prodotto.

### Esclusioni dalla garanzia:

- Il nostro servizio a domicilio ti insegnerà come utilizzare il prodotto.
- Se il prodotto è alimentato con un voltaggio diverso da quello indicato sulla placchetta dei dati tecnici.
- Se il guasto è causato da incidenti, negligenza, uso improprio o eventi imprevedibili.
- Se il guasto è causato da fattori diversi dal normale uso domestico fatto secondo le istruzioni del manuale del proprietario.
- Utilizzo delle istruzioni fornite per l'uso del prodotto o il cambiamento della regolazione del prodotto.
- Se il guasto è causato da animali nocivi, per esempio, ratti o scarafaggi ecc.
- Rumori o vibrazioni che sono da considerarsi normali come per esempio il rumore dello scarico dell'acqua, il rumore della ventola o i segnali acustici di riscaldamento.
- Correggendo l'installazione, per esempio, livellamento del prodotto, aggiustamento dell'umidità.
- La normale manutenzione come raccomandata dal manuale d'uso.
- Rimozione di oggetti o sostanze estranee dall'apparecchio compresa la pompa e il filtro del manicotto d'entrata, ad esempio sabbia, unghie, bottoni e oggetti metallici in genere.
- Sostituzione dei fusibili o correzione dei cavi elettrici o delle tubazioni di casa.
- Correzioni di riparazioni non autorizzate.
- Incidenti o danni conseguenti alla proprietà privati causati da possibili difetti di questo apparecchio.
- La garanzia non è valida nel caso questo prodotto venga utilizzato per scopi commerciali. (per esempio per attività commerciale di vendita, luoghi pubblici come bagni, hotel, palestre, locande).



**199600099 costo massimo del servizio**

Da telefono fisso 11.88 centesimi/minuti iva esclusa  
Da telefono cellulare in base al gestore telefonico