

MANUALE DEL'UTENTE CLIMATIZZATORE

Leggere con attenzione questo manuale prima di usare l'unità e conservare per uso futuro.

TIPO : UNITÀ INTERNA PARETE STANDARD

CONSIGLI PER IL RISPARMIO DI ENERGIA

Qui vi indichiamo alcuni consigli per ottenere un consumo di energia minimo quando usate il condizionatore d'aria. Potete usare il condizionatore d'aria con maggiore efficienza applicando le istruzioni indicate di seguito:

- Non raffreddare eccessivamente l'ambiente interno. Questo può essere pericoloso per la salute e può causare un consumo eccessivo di energia elettrica.
- Limitare al massimo la luce solare con schermi o tende quando si usa il condizionatore d'aria.
- Tenete porte e finestre ben chiuse quando utilizzate il condizionatore d'aria.
- Regolare la direzione del flusso d'aria verticalmente o orizzontalmente per far circolare l'aria interna.
- Accelerare la velocità del ventilatore per raffreddare o riscaldare l'aria interna rapidamente in un breve periodo di tempo.
- Aprire le finestre regolarmente per la ventilazione quando la qualità dell'aria interna può peggiorare se il condizionatore d'aria viene usato per molte ore.
- Pulire il filtro dell'aria ogni 2 settimane. La polvere e le impurità accumulate nel filtro dell'aria possono bloccare il flusso dell'aria e ridurre le funzioni di raffreddamento / deumidificazione.

Per le vostre registrazioni

Conservare con cura questa pagina nel caso che sia necessario provare la data di acquisto o per ottenere le prestazioni di riparazione in garanzia. Scrivere il numero del modello e il numero di serie qui:

Numero del modello: _____

Numero di serie: _____

Potete trovare questi dati su un'etichetta sul lato di ciascuna unità.

Nome del venditore: _____

Data di acquisto: _____

ISTRUZIONI DI SICUREZZA IMPORTANTI

LEGGERE TUTTE LE ISTRUZIONI PRIMA DI USARE L'APPARECCHIO

Applicare sempre le precauzioni seguenti per evitare situazioni pericolose e ottenere sicuramente la prestazione massima del vostro prodotto.

ALLERTA

Si può provocare un ferimento grave o la morte se sono ignorate queste istruzioni.

PRECAUZIONE

Si può provocare un ferimento o danno del prodotto limitato se sono ignorate queste istruzioni.

ALLERTA

- L'installazione o le riparazioni eseguite da persone non qualificate possono provocare pericoli a voi e ad altre persone.
- L'installazione DEVE essere conforme alle norme locali per la costruzioni o in assenza delle norme locali deve essere conforme al codice elettrico nazionale NFPA 70/ANSI C1-1003 o all'edizione attuale del codice elettrico canadese parte 1^ CSA C.22.1.
- Le informazioni contenute nel manuale sono previste per l'uso da parte di un tecnico di manutenzione qualificato che sia addestrato in base alle norme di sicurezza e equipaggiato con gli attrezzi e strumenti di controllo corretti.
- La mancanza della lettura e dell'applicazione precisa di tutte le istruzioni di questo manuale può provocare un malfunzionamento dell'apparecchio, danno per la proprietà, danno personale e/o la morte delle persone.

Installazione

- Usare un interruttore automatico standard e fusibile adatti per le caratteristiche elettriche del condizionatore d'aria. La mancanza di applicazione di questa precauzione può provocare scossa elettrica o guasto del prodotto.
- Contattate un centro di assistenza autorizzato quando installate o riposizionate il condizionatore d'aria. La mancanza di applicazione di questa precauzione può provocare ferimento grave o guasto del prodotto.
- Usare sempre spina e presa elettriche con un terminale di terra. La mancanza di applicazione di questa precauzione può provocare scossa elettrica o guasto del prodotto.
- Installare il pannello e il coperchio della scatola di controllo in modo ben stabile. La mancanza di applicazione di questa precauzione può provocare un'esplosione o un incendio.
- Installare una presa elettrica dedicata e il relativo interruttore automatico prima di usare il condizionatore d'aria. La mancanza di applicazione di questa precauzione può provocare scossa elettrica o guasto del prodotto.
- Usare l'interruttore automatico e il fusibile standard che siano adatti per le caratteristiche del condizionatore d'aria. La mancanza di applicazione di questa precauzione può provocare scossa elettrica o guasto del prodotto.
- Non modificare o allungare il cavo di alimentazione. Se il cavo o cordone di alimentazione ha incisioni o spellature esterne o è danneggiato, esso deve essere sostituito. Questo può provocare un incendio o scossa elettrica.
- Fate attenzione quando disimballate o installate il condizionatore d'aria. La mancanza di applicazione di questa precauzione può provocare ferimento grave o guasto del prodotto.
- Contattate un centro di manutenzione autorizzato quando dovete installare o riposizionare il condizionatore d'aria. La mancanza di applicazione di questa precauzione può provocare ferimento grave o guasto del prodotto.

- Non installare il condizionatore d'aria su una superficie instabile o in posizione che può provocare pericolo di una sua caduta. Questo può provocare la morte, ferimento grave o guasto del prodotto.

Utilizzo

- Non far funzionare il condizionatore d'aria per un lungo periodo di tempo quando l'umidità è molto alta o quando una porta o una finestra sono state lasciate aperte. La mancanza di applicazione di questa precauzione può provocare un guasto del prodotto.
- Accertare che il cordone di alimentazione non sia tirato o danneggiato quando il condizionatore d'aria sta funzionando. La mancanza di applicazione di questa precauzione può provocare incendio, scossa elettrica o guasto del prodotto.
- Non appoggiare oggetti sul cordone di alimentazione. Questo può provocare scossa elettrica o guasto del prodotto.
- Non accendere o spegnere il condizionatore d'aria inserendo o distaccando la spina di alimentazione. Questo può provocare incendio o scossa elettrica.
- Non toccare, non usare o riparare il condizionatore quando le vostre mani sono umide. Questo può provocare scossa elettrica o guasto del prodotto.
- Non disporre un riscaldatore o altro dispositivo di riscaldamento vicino al cavo di alimentazione. La mancanza di applicazione di questa precauzione può provocare incendio, scossa elettrica o guasto del prodotto.
- Evitare assolutamente di far cadere dell'acqua entro il condizionatore d'aria. Questo può provocare un'esplosione o un incendio.
- Non lasciare sostanze infiammabili come benzina, benzene o solvente vicino al condizionatore d'aria. Questo può provocare un'esplosione o un incendio.
- Non usare il condizionatore d'aria per un periodo di tempo lungo in uno spazio ristretto senza ventilazione. Ventilare la posizione in modo regolare. La mancanza di applicazione di questa precauzione può provocare un'esplosione o un incendio.
- Quando si verifica una perdita di gas, ventilare sufficientemente l'ambiente prima di usare nuovamente il condizionatore d'aria. La mancanza di applicazione di questa precauzione può provocare un'esplosione o un incendio.
- Staccare la spina di alimentazione se il condizionatore d'aria genera rumore, odore o fumo. La mancanza di applicazione di questa precauzione può provocare un'esplosione o un incendio.
- Arrestare l'utilizzo e chiudere la finestra in caso di forte pioggia o uragano. Se possibile allontanare il prodotto dalla finestra prima dell'arrivo di una forte pioggia.
- Non toccare il filtro elettrostatico dopo l'apertura della griglia anteriore. La mancanza di applicazione di questa precauzione può provocare scossa elettrica o guasto del prodotto.
- Contattare il centro di assistenza autorizzato quando il condizionatore d'aria è stato immerso in acqua a causa di un allagamento. La mancanza di applicazione di questa precauzione può provocare un'esplosione o un incendio.
- Fare attenzione che l'acqua non entri all'interno del prodotto.
- Assicurare una ventilazione sufficiente quando questo condizionatore d'aria e un apparecchio di riscaldamento come un riscaldatore sono usati contemporaneamente. La mancanza di applicazione di questa precauzione può provocare incendio, ferimento grave o guasto del prodotto.
- Spegnerne l'alimentazione principale e staccare la spina quando si pulisce o si ripara il condizionatore d'aria. La mancanza di applicazione di questa precauzione può provocare la morte, ferimento grave o guasto del prodotto.
- Staccare la spina quando il condizionatore d'aria non viene usato per un periodo di tempo lungo. La mancanza di applicazione di questa precauzione può provocare un guasto del prodotto.
- Non appoggiare alcun oggetto sul condizionatore d'aria. Essa può provocare un guasto del prodotto.
- Per la pulizia interna, contattare un nostro centro di servizio autorizzato o un rivenditore. Non usare un detersivo aggressivo che provoca corrosione o danno all'unità. Un detersivo aggressivo può anche provocare il guasto del prodotto, incendio o scossa elettrica.



PRECAUZIONE

Installazione

- Accertare che non vi sia perdita di fluido refrigerante dopo l'installazione o la riparazione del condizionatore d'aria. La mancanza di applicazione di questa precauzione può provocare un guasto del prodotto.
- Installare un tubo di drenaggio per il corretto scarico dell'acqua condensata. La mancanza di applicazione di questa precauzione può provocare un guasto del prodotto.
- Mantenere il livello costante quando si installa il prodotto.
- Installare il condizionatore d'aria in posizione in cui il rumore dell'unità esterna o del gas di scarico non provochi fastidio ai vicini di casa. La mancanza di applicazione di questa precauzione può provocare un conflitto fra i vicini di casa.
- Quando si trasporta l'apparecchio, occorre la cooperazione di almeno 2 o più persone, o di un carrello a forche. Questo può provocare un ferimento grave.
- Non installare il condizionatore d'aria in posizione in cui sia esposto al vento marino (spruzzatura di sale) in modo diretto. Questo può provocare un guasto del prodotto.

Utilizzo

- Non esporre le persone, gli animali o le piante al vento freddo o caldo prodotto dal condizionatore d'aria. Questo può provocare un ferimento/danno grave.
- Non usare il prodotto per usi speciali, come la conservazione di alimenti, lavori artistici, ecc. Questo è un condizionatore d'aria per uso delle persone, non un sistema di refrigerazione di precisione. Questo può provocare la morte, incendio o scossa elettrica.
- Non chiudere l'ingresso o l'uscita del flusso di aria. Questo può provocare esplosione o guasto del prodotto.
- Non usare detersivi di pulizia o solventi aggressivi quando si pulisce il condizionatore, né spruzzare acqua. Usare un panno soffice. Questo può provocare un ferimento grave o guasto del prodotto.
- Non toccare le parti di metallo del condizionatore d'aria quando si estrae il filtro dell'aria. Questo può provocare un ferimento grave o guasto del prodotto.
- Non appoggiare alcuno oggetto sul condizionatore d'aria. Questo può provocare un danno al prodotto.
- Inserire sempre il filtro in modo stabile dopo la pulizia. Pulire il filtro ogni due settimane o più spesso se necessario.
- Non introdurre le mani o altri oggetti attraverso la bocchetta di ingresso o di uscita mentre il condizionatore è in funzione. Questo può provocare la scossa elettrica.
- Non bere l'acqua scaricata dal condizionatore. Si possono verificare seri danni per la salute.
- Usare uno sgabello pesante o una scala quando si esegue la pulizia, la manutenzione o la riparazione del condizionatore ad una certa altezza. La mancanza di questa condizione può provocare un ferimento grave o guasto del prodotto.
- Non combinare le batterie per il telecomando con altri tipi di batterie o non combinare le batterie nuove con quelle usate. Questo può provocare un guasto del prodotto.
- Non ricaricare o smontare le batterie. Questo può provocare esplosione, incendio o ferimento grave.
- Non usare il telecomando se si verifica una perdita di fluido da una batteria. Se il vostro vestito o la vostra pelle sono esposti al fluido delle batterie per una perdita, lavatevi con acqua pulita. Questo può provocare un ferimento grave.
- Se inalate il fluido delle batterie per una perdita, lavate l'interno della bocca con cura e quindi consultate un medico. Questo può provocare complicazioni gravi per la salute.

SOMMARIO

2 CONSIGLI PER IL RISPARMIO DI ENERGIA

3 ISTRUZIONI DI SICUREZZA IMPORTANTI

7 PRIMA DELL'USO

- 7 Componenti
- 8 Uso del telecomando
- 9 - Inserzione delle batterie
- 9 - Installazione del supporto del telecomando

10 FUNZIONI PRINCIPALI

- 10 Raffreddamento della vostra stanza
- 10 Riscaldamento della vostra stanza
- 10 Eliminare l'umidità
- 11 Aerare l'ambiente
- 11 Regolazione della velocità del ventilatore
- 11 Regolazione della direzione del flusso d'aria
- 11 Impostazione del temporizzatore
- 11 - Impostazione dell'ora attuale
- 12 - Accensione del condizionatore d'aria automaticamente all'ora selezionata.
- 12 - Spegnimento del condizionatore d'aria automaticamente all'ora selezionata.
- 12 - Cancellazione dell'impostazione del temporizzatore
- 12 - Impostazione del modo di attesa

13 FUNZIONI AVANZATE

- 13 Variazione rapida della temperatura ambiente
- 13 Purificazione dell'aria ambiente
- 13 - Operazione di pulizia automatica
- 14 Utilizzo automatico
- 14 Operazione di commutazione automatica
- 15 Modo di raffreddamento con risparmio di energia
- 15 Luminosità dello schermo del display
- 15 Utilizzo del condizionatore d'aria senza il telecomando
- 16 Riavvio del condizionatore in modo automatico

17 MANUTENZIONE

- 18 Pulizia del filtro aria
- 18 Pulizia del filtro antiallergico e del filtro triplo.
- 18 Pulizia del filtro al plasma

19 RICERCA GUASTI

- 19 Funzione di autodiagnosi
- 19 Prima di richiedere l'assistenza

PRIMA DELL'USO

Componenti

Unità Interne

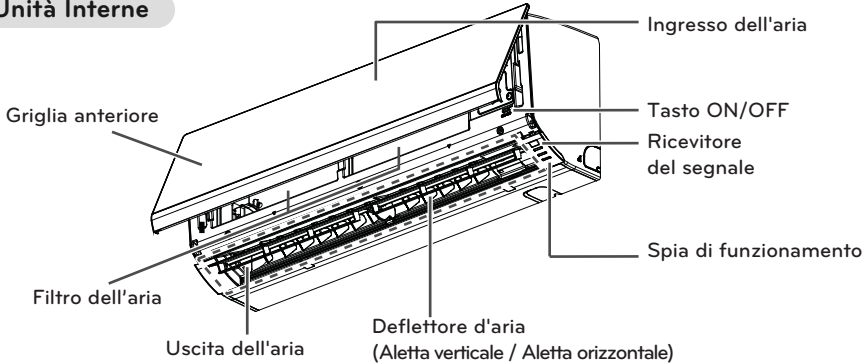

* Questa caratteristica può variare secondo il modello.

! NOTA

Il numero di lampade spia per l'utilizzo e le loro posizioni possono variare, in relazione al modello di condizionatore d'aria.

Unità esterna

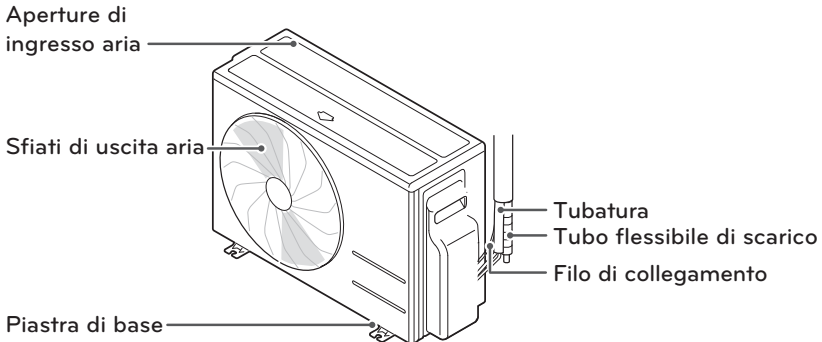

* Questa caratteristica può variare secondo il modello.

Il funzionamento è irregolare.

La tabella seguente indica le variazioni di temperatura entro le quali il condizionatore può essere usato.

Modo	Temperatura interna	Temperatura esterna
Raffreddamento	18°C~32°C	18°C~48°C
Riscaldamento	16°C~30°C	-5°C~24°C

Uso del telecomando

Potete usare il condizionatore d'aria in modo più conveniente con il telecomando.

Potete leggere l'uso dei pulsanti per le funzioni aggiuntive sotto il coperchio del telecomando.

Telecomando senza fili

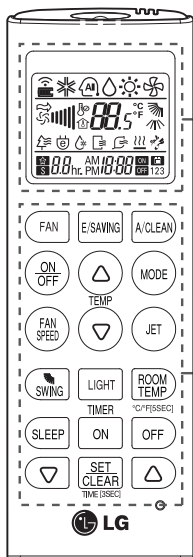

Schermo di visualizzazione

Pannello di controllo

Pannello di controllo	Schermo di visualizzazione	Descrizione
		Tasto modalità ventilazione Utilizzato per far circolare l'aria nell'ambiente senza raffreddamento o riscaldamento.
		Pulsante di modo di attesa automatico * : Imposta l'uso del modo di attesa automatico.
		Pulsanti di regolazione della temperatura: Regolano la temperatura ambiente quando si raffredda e quando si riscalda.
	-	Pulsante on/off: Attiva/disattiva l'alimentazione (on/off).
		Pulsante velocità ventilatore unità interna: Regola la velocità del ventilatore.
		Pulsante selezione modo di funzionamento*: Seleziona il modo di funzionamento. Operazione di raffreddamento (❄️) / utilizzo automatico o commutazione automatica (⏸️) / utilizzo di deumidificazione (💧) / utilizzo di riscaldamento (☀️).
		Pulsante raffreddamento/riscaldamento a getto*: Riscalda o raffredda la temperatura ambiente entro un periodo di tempo breve.
		Pulsante direzione flusso aria: Regola la direzione del flusso d'aria verticalmente o orizzontalmente.
		Pulsante per visualizzazione della temperatura: Visualizza la temperatura ambiente. L'unità modifica l'indicazione da °C a °F premendo il tasto per 5 secondi.
		Pulsante del temporizzatore: Regola il tempo attuale e il tempo di avvio /tempo di arresto.
		Pulsante di navigazione e delle funzioni *: Regola il tempo e regola le funzioni speciali. ☑️: Pulizia automatica / ⏸️: Consente il raffreddamento con risparmio di energia
	-	Pulsante di impostazione/cancellazione: Regola o cancella le funzioni.
	-	Pulsante di impostazione: Azzerà le impostazioni del condizionatore d'aria.

* Alcune funzioni possono non essere supportate, in relazione al modello.

Inserzione delle batterie

Inserire le batterie prima di usare il telecomando. Il tipo di batterie usato è AAA (1,5 V).

- 1 Togliere il coperchio delle batterie.

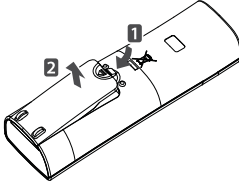

- 2 Inseire le nuove batterie + e - accertare che i terminali delle batterie siano installati correttamente.

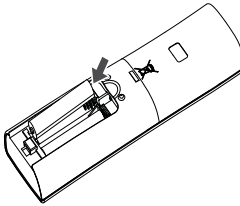

- 3 Rimontare il coperchio delle batterie.

! NOTA

Se lo schermo del display del telecomando riduce la sua luminosità, sostituire le batterie.

Installazione del supporto del telecomando

Installare il supporto in posizione lontana da irradiazione diretta del sole per proteggere il telecomando.

- 1 Scegliere una posizione sicura e facilmente accessibile.

- 2 Fissare il supporto avvitando le 2 viti stabilmente con un cacciavite.

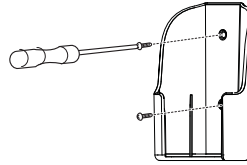

- 3 Far scorrere il telecomando sul supporto.

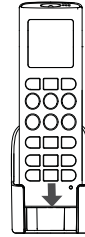

Metodo di utilizzo

Puntare il telecomando verso il ricevitore del segnale nel fondo del condizionatore per poterlo usare.

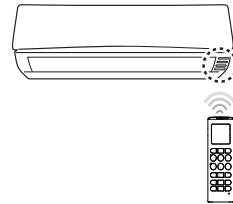



! NOTA

- Il telecomando può comandare altri dispositivi elettronici se è puntato verso essi. Accertarsi di puntare il telecomando verso il ricevitore del segnale del condizionatore.
- Per un corretto funzionamento, usare un panno soffice per pulire il trasmettitore e il ricevitore dei segnali.



FUNZIONI PRINCIPALI

Raffreddamento della vostra stanza

(Uso di raffreddamento)

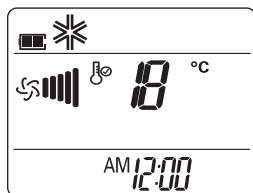

- 1 Premere  per accendere il dispositivo.
- 2 Premere  ripetutamente per selezionare l'uso di raffreddamento.
 -  se è visualizzato sullo schermo del display.





- 3 Premere  o  se è visualizzato sullo schermo del display.
 - Il campo di temperature è di 18°C - 30°C.

Riscaldamento della vostra stanza

(Uso di Riscaldamento)

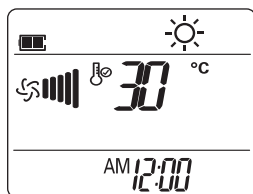
- 1 Premere  per accendere il dispositivo.
- 2 Premere  ripetutamente per selezionare l'uso di Riscaldamento.
 -  se è visualizzato sullo schermo del display.





- 3 Premere  o  per impostare la temperatura desiderata.
 - Il campo di temperature è di 16°C - 30°C.

! NOTA

I modelli con la sola funzione di raffreddamento non hanno questa funzione.

Eliminare l'umidità (Utilizzo di deumidificazione)

Questo modo rimuove l'umidità in eccesso da un ambiente con elevata umidità o nella stagione piovosa per evitare la formazione di muffa. Questo modo regola la temperatura ambiente e la velocità del ventilatore automaticamente per mantenere il livello ottimale di umidità.

- 1 Premere  per accendere il dispositivo.
- 2 Premere  più volte per selezionare l'operazione di umidificazione.
 -  se è visualizzato sullo schermo del display.

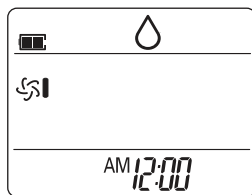



! NOTA

- In questo modo non potete regolare la temperatura ambiente, quando essa è regolata automaticamente. Inoltre la temperatura ambiente non è visualizzata sullo schermo del display.

Aerare l'ambiente (Operazione di circolazione dell'aria)

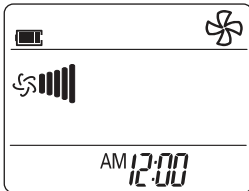

Questo modo fa circolare l'aria ambiente senza cambiare la temperatura ambiente. La spia del raffreddamento si accende quando si attiva il modo di circolazione.

- 1 Premere  per accendere il dispositivo.
- 2 Premere  per selezionare l'uso di Circolazione dell'aria .
 -  se è visualizzato sullo schermo del display.





- 3 Premere  per regolare la velocità del ventilatore.

Regolazione della velocità del ventilatore

- 1 Premere  ripetutamente per regolare la velocità del ventilatore.
 - Selezionare  se desiderate l'aria alla temperatura naturale. Le velocità del ventilatore verrà regolata automaticamente.

Regolazione della direzione del flusso d'aria

- 1 Per regolare la direzione del flusso d'aria orizzontalmente premere  ripetutamente e selezionare la velocità desiderata.
 - Selezionare  per regolare la direzione del flusso d'aria in modo automatico.

! NOTA

- La regolazione della direzione del flusso d'aria in verticale può non essere supportata in relazione al modello.
- La regolazione del deflettore d'aria in modo arbitrario può provocare un guasto del prodotto.
- Se riavviate il condizionatore d'aria, esso riparte per funzionare con la direzione del flusso d'aria impostata precedentemente, di modo che il deflettore dell'aria può non essere corrispondente all'icona visualizzata sul telecomando. Quando questo sia necessario, premere  per regolare nuovamente la direzione del flusso d'aria.



Impostazione del temporizzatore

Potete usare la funzione del temporizzatore per risparmiare energia e per usare il condizionatore con maggiore rendimento.

Impostazione dell'ora attuale

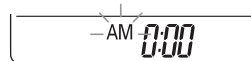
- 1 Premere  e mantenerlo premuto per più di 3 secondi.
 - L'icona AM/PM lampeggia nel fondo dello schermo del display.





- 2 Premere  o  per selezionare i minuti.
- 3 Premere  per terminare.

Accensione del condizionatore d'aria automaticamente all'ora selezionata.

- 1 Premere .
 - L'icona indicata di seguito lampeggia nel fondo dello schermo del display.





- 2 Premere  o  per selezionare i minuti.
- 3 Premere  per terminare.



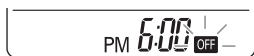

Spegnimento del condizionatore d'aria automaticamente all'ora selezionata.

- 1 Premere .
 - L'icona indicata di seguito lampeggia nel fondo dello schermo del display.









- 2 Premere  o  per selezionare i minuti.
- 3 Premere  per terminare.

Cancellazione dell'impostazione del temporizzatore

- 1 Premere .
- 2 Premere  o  per selezionare l'impostazione del temporizzatore per la cancellazione.
- 3 Premere .
 - Per cancellare le impostazioni del temporizzatore, premere .

Impostazione del modo di attesa

Usare il modo di attesa per spegnere il condizionatore automaticamente quando andate a dormire.

- 1 Premere  per accendere il dispositivo.
- 2 Premere .
- 3 Premere  o  per selezionare l'ora (fino a 7 ore).
- 4 Premere  per terminare.
 -  è visualizzata sullo schermo del display nel modo di attesa.

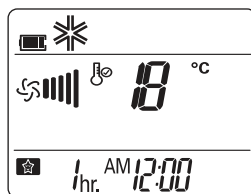

! NOTA



Nei modi di raffreddamento e deumidificazione, la temperatura aumenta di 1°C dopo 30 minuti e di un 1°C ulteriore dopo altri 30 minuti per un sonno più confortevole. La temperatura aumenta fino a 2°C dalla temperatura preimpostata.

FUNZIONI AVANZATE

Il condizionatore offre alcune caratteristiche addizionali avanzate.

Variazione rapida della temperatura ambiente (operazione di raffreddamento/riscaldamento rapido)

Questo modo vi permette di raffreddare l'aria ambiente rapidamente in estate o di riscaldarla rapidamente in inverno.

- 1 Premere  per accendere il dispositivo.
- 2 Premere .

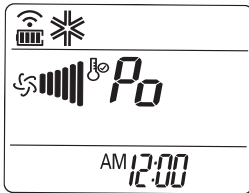

- Nel modo di raffreddamento rapido, l'aria a forte velocità è soffiata ad una temperatura di 18°C per 30 minuti.
- Nel modo di riscaldamento rapido, l'aria a forte velocità è soffiata ad una temperatura di 30°C per 30 minuti.



! NOTA

- Nel modo di circolazione d'aria, automatico o cambio automatico, questa funzione non può essere usata.
- Questa funzione può non essere supportata, in relazione al tipo di modello.

Purificazione dell'aria ambiente

Operazione di pulizia automatica

Nelle operazioni di raffreddamento e deumidificazione l'umidità viene generata entro l'unità interna. Usare la funzione di pulizia automatica per rimuovere tale umidità.

- 1 Premere  per accendere il dispositivo.
 - 2 Premere .
-  se è visualizzato sullo schermo del display.

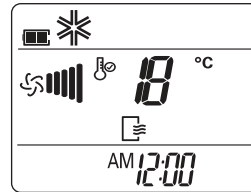

- Se fermate l'apparecchio, il ventilatore funziona ancora per 30 minuti e pulisce il volume interno dell'unità interna.





! NOTA

Alcuni pulsanti non possono essere usati mentre è attiva la funzione di pulizia automatica.

Utilizzo automatico (Intelligenza artificiale)

Modelli con solo raffreddamento

In questo modo, la velocità del ventilatore e la temperatura sono regolate automaticamente, in base alla temperatura ambiente.

- 1 Premere  per accendere il dispositivo.
- 2 Premere  ripetutamente per selezionare il funzionamento automatico.
- 3 Premere  o  per selezionare il codice di uso desiderato se la temperatura è superiore o inferiore alla temperatura desiderata. v

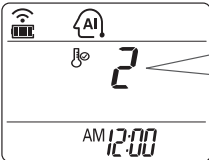



Codice	Descrizione
2	Raffreddamento
1	Raffreddamento limitato
0	Mantenere temperatura ambiente
-1	Riscaldamento limitato
-2	Riscaldamento

! NOTA



- In questo modo non è possibile regolare la velocità, ma potete regolare il deflettore dell'aria per ruotarlo automaticamente.
- Questa funzione può non essere supportata, in relazione al modello.

Operazione di commutazione automatica

Questo modo cambia il modo di uso automaticamente per mantenere la temperatura impostata $\pm 2^{\circ}\text{C}$.

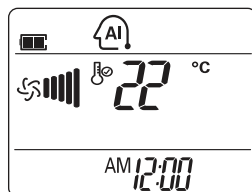
- 1 Premere  per accendere il dispositivo.
- 2 Premere  ripetutamente per selezionare l'operazione di commutazione automatica.
 -  se è visualizzato sullo schermo del display.







- 3 Premere  o  per impostare la temperatura desiderata.
 - Il campo di temperature è di 18°C - 30°C .
- 4 Premere  ripetutamente per selezionare la velocità del ventilatore.

! NOTA

Questa funzione può non essere supportata, in relazione al modello.

Modo di raffreddamento con risparmio di energia

Questo modo minimizza il consumo di energia durante il raffreddamento e aumenta la temperatura impostata al livello ottimale per un ambiente più confortevole.

- 1 Premere  to turn the power on.
- 2 Premere  ripetutamente per selezionare l'uso di raffreddamento.
- 3 Premere .
 -  se è visualizzato sullo schermo del display.

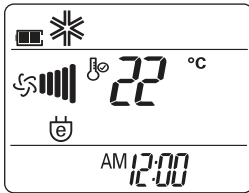

! NOTA

Questa funzione può non essere supportata, in relazione al tipo di modello.

Luminosità dello schermo del display

Potete reolare la luminosità dello schermo del display dell'unità interna.

- 1 Premere  per impostare la luminosità al livello desiderato.

! NOTA

Questa funzione può non essere supportata, in relazione al tipo di modello.

Utilizzo del condizionatore d'aria senza il telecomando

Potete usare il pulsante On/Off dell'unità interna per usare il condizionatore quando il telecomando non è disponibile. Tuttavia, la velocità del ventilatore è impostata su alta.

- 1 Aprire il coperchio anteriore.
 - Sollevare leggermente i due lati del coperchio.

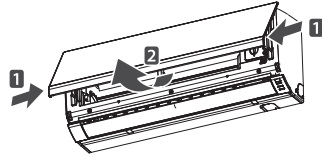

* Questa caratteristica può variare secondo il modello.

- 2 Premere il pulsante On/Off

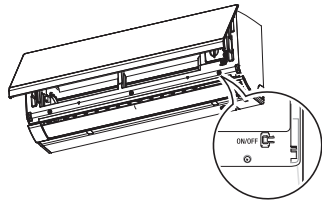

* Questa caratteristica può variare secondo il modello.

- Per i modelli con raffreddamento e riscaldamento, il modo di utilizzo cambia in relazione alla temperatura ambiente.

Temp. ambiente	Impostaz. temp.	Modo d'uso
Inferiore a 21°C	24°C	Uso di riscaldamento
Superiore a 21°C e inferiore a 24°C	23°C	Uso di deumidificazione
Superiore a 24°C	22°C	Uso di raffreddamento

- Per i modelli con solo raffreddamento, la temperatura è impostata a 22°C (71,6°F).

Riavvio del condizionatore in modo automatico

Quando il condizionatore è acceso nuovamente dopo una interruzione della corrente, questa funzione ripristina le impostazioni precedentemente usate. Questa funzione è una impostazione regolata in fabbrica.

Funzione di Riavvio automatico

- 1 Aprire il coperchio anteriore.
 - Sollevare leggermente i due lati del coperchio.

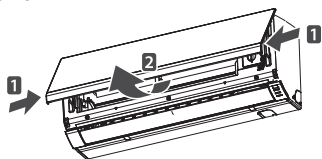

* Questa caratteristica può variare secondo il modello.

- 2 Premere il pulsante On/Off e mantenerlo premuto per 6 secondi.
 - L'unità emette due "beep" e la spia lampeggia per 6 volte.

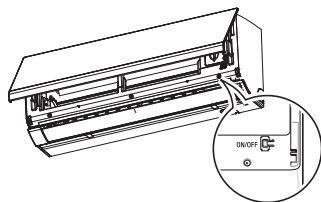

* Questa caratteristica può variare secondo il modello.

- Per riabilitare il funzionamento, premere il pulsante On/Off e mantenerlo premuto per 6 secondi. L'unità emette due "beep" e la spia blu lampeggia per 4 volte.

! NOTA

Se premete e mantenete premuto il pulsante per 3-5 secondi invece che per 6 secondi, l'unità passerà all'operazione di test. Nella operazione di test, l'unità scarica aria a forte velocità per raffreddamento per 18 minuti e quindi torna alle impostazioni di fabbrica.

MANUTENZIONE

Pulire il prodotto regolarmente per mantenere la prestazione ottimale e evitare una possibile interruzione del servizio.

* Questa funzione può non essere prevista, in relazione al modello.

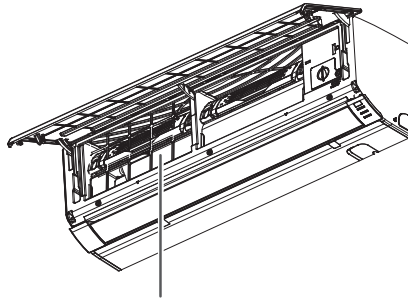

Filtro aria

* Questa caratteristica può variare secondo il modello.

Parte	Intervallo di pulizia	Metodo di pulizia
Filtro aria	2 settimane	Vedere "Pulizia filtro aria".
Superficie unità interna	Regolare	Usare un panno soffice ed asciutto. Non usare liscivia o abrasivi.
Unità esterna	Regolare	Usare il vapore per pulire i serpentine dello scambiatore di calore e gli sfiati del pannello (consultare il tecnico).



PRECAUZIONE

- Spegnerne l'apparecchio e staccare il cordone di alimentazione prima di eseguire qualsiasi manutenzione; altrimenti si può provocare la scossa elettrica.
- Non usare acqua che sia più calda di 40°C quando si puliscono i filtri. Questo può provocare deformazione o scolorimento.
- Non usate sostanze volatili quando pulite i filtri. Essi possono danneggiare la superficie del prodotto.



NOTA

- La posizione e la forma dei filtri può essere differente, in relazione al modello.
- Pulire i serpentine dello scambiatore di calore dell'unità esterna con regolarità, in quanto la polvere raccolta nei serpentine può ridurre l'efficienza di funzionamento o aumentare i costi energetici.

Pulizia del filtro aria

Pulire il filtro aria una volta ogni 2 settimane o più frequentemente se necessario.

- 1 Spegnere l'apparecchio e staccare il cordone di alimentazione.
- 2 Aprire il coperchio anteriore.
 - Sollevare leggermente i due lati del coperchio.

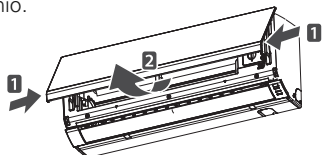

* Questa caratteristica può variare secondo il modello.

- 3 Usare la manopola del filtro aria, sollevarlo leggermente e estrarlo dall'unità.

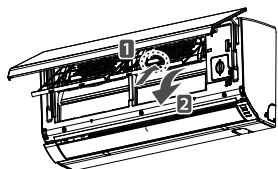

* Questa caratteristica può variare secondo il modello.

- 4 Pulire il filtro con un aspirapolvere o con acqua calda.
 - Se è difficile rimuovere la polvere, lavare il filtro in acqua tiepida con detergente.
- 5 Asciugare il filtro in posizione ombreggiata.

RICERCA GUASTI

Funzione di autodiagnosi

Questo prodotto ha una funzione di auto-diagnosi incorporata. Se si verifica un errore, la lampada spia dell'unità interna lampeggerà ad intervalli di 2 secondi. Se questo si verifica, contattate il fornitore locale o il centro di assistenza.

Prima di richiedere l'assistenza

Controllare quanto segue prima di contattare il centro di assistenza. Se il problema persiste, contattate il vostro centro di assistenza locale.

Problema	Possibili cause	Azione correttiva
Si genera un odore di bruciato e uno strano suono generato dall'unità.	-	Spegnerne il condizionatore, staccare il cordone di alimentazione e contattare il centro di assistenza.
L'acqua scola dall'unità interna anche quando il livello di umidità è basso.		
Il cordone di alimentazione è danneggiato o genera un calore eccessivo.		
Un interruttore, un interruttore automatico (di sicurezza, di terra) o un fusibile non funziona in modo corretto.		
Il condizionatore d'aria non funziona.	Il condizionatore non è collegato all'alimentazione.	Controllare se il cordone di alimentazione è staccato dalla presa.
	Un fusibile è bruciato o l'alimentazione di corrente è bloccata.	Sostituire il fusibile e controllare se l'interruttore automatico è scattato.
	Si è verificata una mancanza di corrente.	Spegnerne il condizionatore quando si verifica una interruzione di corrente. Quando la corrente è ripristinata, attendere 3 minuti, e quindi accendere il condizionatore.
	La tensione è troppo alta o troppo bassa.	Controllare se l'interruttore automatico è scattato.
	Il condizionatore è spento automaticamente nel momento attuale.	Premere nuovamente il pulsante di accensione.

Problema	Possibili cause	Azione correttiva
Il condizionatore non genera aria fredda.	L'aria non circola correttamente.	Accertare che non siano presenti tende, schermi o mobili che bloccano il getto di aria del condizionatore.
	Il filtro aria è sporco.	Pulire il filtro aria una volta ogni 2 settimane. Vedere "Pulizia filtro aria" per maggiori informazioni.
	La temperatura ambiente è troppo elevata.	In estate, può essere necessario un certo tempo per raffreddare l'aria ambiente. In questo caso, selezionare l'uso di raffreddamento rapido per raffreddare più rapidamente.
	L'aria fredda esce dall'ambiente.	Verificare che l'aria fredda non sfugga nell'ambiente attraverso i punti di ventilazione.
	La temperatura desiderata è superiore a quella impostata.	Impostare la temperatura desiderata ad un valore inferiore alla temperatura attuale.
	E' presente una sorgente di riscaldamento nelle vicinanze.	Evitare di usare un generatore termico come un forno elettrico o un bruciatore a gas mentre il condizionatore è in funzione.
	E' stata selezionata l'operazione di circolazione d'aria.	Nell'operazione di circolazione d'aria, l'aria è soffiata dal condizionatore senza raffreddare o riscaldare l'aria ambiente. Regolare il modo di funzionamento nel modo di raffreddamento.
Non è possibile regolare la velocità del ventilatore.	E' stato selezionato l'uso automatico, l'uso rapido o l'uso con deumidificazione.	In alcuni modi di funzionamento, come i modi di funzionamento a getto rapido o con deumidificazione, non potete regolare la velocità. Selezionare il modo d'uso in cui potete regolare la velocità del ventilatore.
Non è possibile regolare la temperatura.	E' stato selezionato l'uso con circolazione d'aria o l'uso rapido.	In alcuni modi di funzionamento, come il modo a circolazione d'aria o l'utilizzo a getto rapido, non potete regolare la temperatura. Selezionare il modo di funzionamento in cui si può regolare la temperatura.

