



LG

Life's Good

NAUDOJIMO INSTRUKCIJA

Plazminiai televizoriai

Atidžiai perskaitykite šias instrukcijas prieš naudodami televizorių ir pasilikite instrukcijas ateičiai.

PA45**

PA49**

PA55**

PA65**

LICENCIJOS

Palaikomos licencijos priklauso nuo modelio. Daugiau informacijos apie licencijas rasite apsilankę svetainėje www.lg.com.



Pagamintas gavus „Dolby Laboratories“ licenciją. „Dolby“ ir dviguba D yra „Dolby Laboratories“ prekės ženklai.



HDMI, HDMI logotipas ir „High-Definition Multimedia Interface“ yra prekės ženklai arba registruotieji prekės ženklai, priklausantys bendrovei „HDMI Licensing LLC“.



APIE DIVX VAIZDO ĮRAŠUS: „DivX®“ – tai skaitmeninis vaizdo įrašų formatas, sukurtas „DivX“, LLC, „Rovi Corporation“ dukterinės bendrovės. Šis įrenginys – oficialiai pripažintas „DivX Certified®“ įrenginys, kuriuo galima leisti „DivX“ vaizdo įrašus. Daugiau informacijos ir programinės įrangos priemonių, skirtų konvertuoti failus į „DivX“ vaizdo įrašus, rasite apsilankę svetainėje divx.com.

APIE „DIVX VIDEO-ON-DEMAND“: jei norite šiame „DivX“ Certified® įrenginyje matyti įsigytus „DivX Video-on-Demand“ (VOD) filmus, jį reikia užregistruoti. Norėdami gauti registracijos kodą, prietaiso nustatymo meniu suraskite skyrių „DivX VOD“. Norėdami gauti daugiau informacijos, kaip užbaigti registraciją, apsilankykite svetainėje vod.divx.com.

„DivX Certified®“ įrenginys, kuriame galite matyti „DivX®“ HD 1080p kokybės vaizdo įrašus, kartu su papildomomis funkcijomis.“

„DivX®“, „DivX Certified®“ ir susiję logotipai yra „Rovi Corporation“ ir jos dukterinių bendrovių prekių ženklai, naudojami pagal licenciją.”

Saugomas vieno ar daugiau žemiau nurodytų JAV patentų:
7,295,673; 7,460,668; 7,515,710; 7,519,274



PASTABA

- Pateiktas vaizdas gali skirtis nuo jūsų televizoriaus.
- Jūsų televizoriaus ekrane rodomas meniu (OSD meniu) gali šiek tiek skirtis nuo šiose instrukcijoje pateiktų paveikslėlių.

TURINYS

2 LICENCIJOS

6 MONTAVIMO PROCEDŪRA

6 SURINKIMAS IR PARUOŠIMAS

- 6 Išpakavimas
- 9 atskiras pirkiny
- 9 Dalys ir mygtukai
- 12 Televizoriaus kėlimas ir judinimas
- 13 Televizoriaus nustatymas
- 13 - Stovo tvirtinimas
- 15 - Montavimas ant stalo
- 16 - Montavimas ant sienos
- 17 - Kabelių tvarkymas

18 NUOTOLINIO VALDYMO PULTAS

20 TELEVIZORIAUS ŽIŪRĖJIMAS

- 20 Antenos prijungimas
- 20 Televizoriaus įjungimas pirmą kartą
- 21 Televizoriaus žiūrėjimas
- 21 Programų valdymas
- 21 - Automatinis programos nustatymas
- 23 - Kabelinės DTV nustatymas (tik kabeliniu režimu)
- 23 - Programų nustatymas ranka (skaitmeniniu režimu)
- 24 - Programų nustatymas ranka (analoginiu režimu)
- 25 - Programų sąrašo redagavimas
- 27 - CI [Bendrosios sąsajos] informacija
- 28 - Programų sąrašo pasirinkimas
- 29 EPG (Elektroninis programų gidas) (skaitmeniniu režimu)
- 29 - EPG įjungimas/išjungimas
- 29 - Pasirinkite programą
- 30 - Režimas „Pakeisti datos nustatymą“
- 30 - DABAR / KITAS gido režimas
- 30 - 8 dienų gido režimas
- 30 - Išplėstinis aprašymo langelis
- 30 - Priminimo nustatymo režimas

- 31 - Programų sąrašo režimas
- 31 Papildomų parinkčių naudojimas
- 31 - Vaizdo formato pritaikymas
- 33 - AV režimų keitimas
- 33 - Įvesčių sąrašo naudojimas
- 34 - Televizoriaus mygtukų užrakinimas (užraktas nuo vaikų)
- 35 Sparčiojo meniu naudojimas
- 36 Pagalbos klientui naudojimas
- 36 - Programinės įrangos bandymas per USB
- 37 - Vaizdo / garso tikrinimas
- 37 - Signalo testo naudojimas
- 37 - Gaminio arba paslaugos informacijos naudojimas

38 PENTOUCH

- 38 „Pentouch“ naudojimas
- 39 - Programos „Pentouch“ naudojimo veiksmai
- 39 - Sistemos reikalavimai
- 39 - „Pentouch“ programos diegimas
- 40 - „Pentouch“ programos panaikinimas
- 40 - Liečiamojo rašiklio siejimas su raktu
- 44 - „Pentouch“ funkcijos naudojimas
- 44 - Ekranų raiškos nustatymas naudojant „Pentouch“
- 46 „Pentouch“ funkcijų tikrinimas
- 47 - Įrankių juostos naudojimas
- 48 - Albumo naudojimas
- 50 - Nuotraukų redagavimo priemonės naudojimas
- 52 - Šeimos dienoraščio naudojimas
- 52 - Galerijos naudojimas
- 53 - Interneto naudojimas
- 54 - Mano „Office“ funkcijos naudojimas

55 TINKLO NUSTATYMAS

- 55 - Prisijungimas prie laidinio tinklo
- 56 - Tinklo būklė

57 PRAMOGOS

- 57 - USB atmintinių prijungimas
- 58 - Failų naršymas
- 59 - Filmų žiūrėjimas
- 62 - Nuotraukų peržiūra
- 64 - Muzikos klausymas
- 66 - „DivX®“ VOD vadovas

67 TELEVIZORIAUS NUSTATYMŲ PRITAIKYMAS

- 67 Prieiga prie pagrindinių meniu
- 68 Nustatymų pritaikymas
- 68 - VAIZDO nustatymai
- 73 - GARSO nustatymai
- 76 - Funkcijos NUSTATYMAS nustatymai
- 77 - LAIKO nustatymas
- 78 - UŽRAKTO nustatymai
- 79 - Funkcijos PARINKTYS nustatymai
- 81 - TINKLO nustatymai

82 RYŠIŲ SUKŪRIMAS

- 83 Ryšio apžvalga
- 84 Jungiant prie HD imtuvo, DVD arba vaizdo kasečių leistuvo
- 84 - HDMI jungtis
- 85 - DVI–HDMI jungtis
- 86 - Komponento jungtis
- 87 - „Euro Scart“ jungtis
- 88 - Kompozitinė jungtis
- 89 Jungimas prie kompiuterio
- 89 - HDMI, DVI–HDMI arba RGB jungtis
- 91 Prijungimas prie garso sistemos
- 91 - Skaitmeninė optinė garso jungtis
- 92 Prisijungimas prie USB
- 92 Prisijungimas prie CI modulio
- 93 SIMPLINK jungtis
- 93 - SIMPLINK funkcijos įjungimas

94 TELETEKSTAS

- 94 Įjunkite / išjunkite
- 94 „Simple text“
- 94 - Puslapio pasirinkimas
- 94 „Top text“
- 94 - Bloko / grupės / puslapio pasirinkimas
- 94 - Tiesioginis puslapio pasirinkimas
- 95 „Fastext“
- 95 - Puslapio pasirinkimas
- 95 Specialioji teleteksto funkcija

96 SKAITMENINIS TELETEKSTAS

- 96 Teletekstas skaitmeninėje paslaugoje
- 96 Teletekstas skaitmeninėje paslaugoje

97 TECHNINĖ PRIEŽIŪRA

- 97 Televizoriaus valymas
- 97 - Ekranas ir rėmas
- 97 - Korpusas ir stovas
- 97 - Maitinimo laidas
- 98 Kaip išvengti „vaizdo išdeginimo“ arba „išdeginimo“ televizoriaus ekrane

99 GEDIMŲ ŠALINIMAS

101 SPECIFIKACIJA

104 INFRARAUDONŲJŲ SPINDULIŲ KODAI

105 IŠORINIO VALDYMO ĮTAISO NUSTATYMAS

- 105 RS-232C montavimas
- 105 Jungties tipas; „D-sub“ 9 kontaktų šakutė
- 105 RS-232C konfigūracija
- 106 Sujungimo parametrai
- 106 Komandų sąrašas
- 107 Perdavimo / priėmimo protokolas

MONTAVIMO PROCEDŪRA

- 1 Atidarykite pakuotę ir įsitikinkite, kad įdėti visi priedai.
- 2 Pritvirtinkite stovą prie televizoriaus.
- 3 Prie televizoriaus prijunkite išorinį įrenginį.

SURINKIMAS IR PARUOŠIMAS

Išpakavimas

Patikrinkite, ar gaminio dėžėje yra toliau nurodytos dalys. Jei trūksta priedų, kreipkitės į parduotuvę, iš kurios įsigijote šį gaminį. Šiame vadove pateikta gaminių išvaizda gali skirtis nuo tikrosios.

Skirta 42/50PA45**, 50/60PA55**, 50/60PA65**

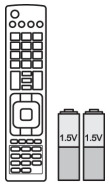

**Nuotolinio valdymo pultas,
Elementai (AAA)**(Žr. psl.18)

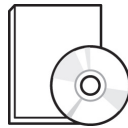

**Vartotojo vadovas,
Vartotojo vadovas kom-
paktiniame diske**

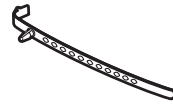

Kabelių laikiklis(Žr. psl.17)

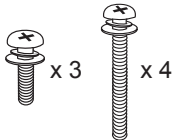

M5 x 16 M4 x 30
Sraigtas surinkimui
(Žr. psl.13, Žr. psl.14)



Maitinimo laido laikiklis
(Žr. psl.17)



Maitinimo laidas



Apsauginis dangtelis
(Žr. psl.14)

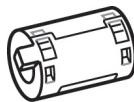

Ferito šerdis
(priklauso nuo modelio)



Šluostė ekranui valyti
(priklauso nuo modelio)
Švelniai nušluostykite dėmes
nuo korpuso šluoste ekranui
valyti.



Stovo korpusas
(Žr. psl.13)

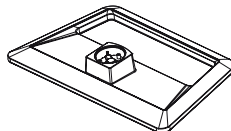

Stovo pagrindas
(Žr. psl.13)

Skirta 42/50PA49**

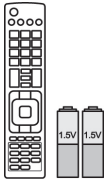

**Nuotolinio valdymo pultas,
Elementai (AAA)**(Žr. psl.18)

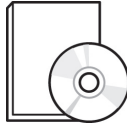

**Vartotojo vadovas,
Vartotojo vadovas kom-
paktiniame diske**



**„Pentouch“ atsargumo nu-
rodymai**

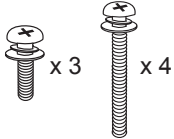

M5 x 16 M4 x 30
Sraigta surinkimui
(Žr. psl.13, Žr. psl.14)



Maitinimo laido laikiklis
(Žr. psl.17)

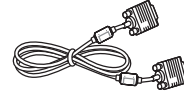

**„D-sub“ 15 kontaktų signa-
linis laidas**

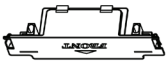

Apsauginis dangtelis
(Žr. psl.14)

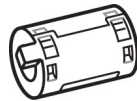

Ferito šerdis
(priklauso nuo modelio)



Maitinimo laidas



Kabalių laikiklis(Žr. psl.17)

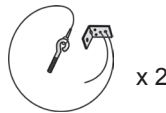

Ašelė, sieninis laikiklis
(Žr. psl.15)



Šluostė ekranui valyti
(priklauso nuo modelio)
Svelniai nušluostykite dėmes nuo
korpuso šluoste ekranui valyti.

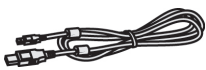

Įkrovimo laido antgalis
(Žr. psl.43)



Antgalis
Antgalių skaičius gali skirtis
priklausomai nuo modelio.
(Žr. psl.43)



**Liečiamasis rašiklis (AN-
TP300)**
Su kai kuriais modeliais gali
būti teikiamas kitoks kiekis
liečiamųjų rašiklių.
(Žr. psl.41)



Liečiamojo rašiklio raktas
(AN-TD200) (Žr. psl.41)



Laikiklis
(Žr. psl.41)

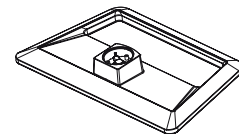

Stovo pagrindas
(Žr. psl.13)



Stovo korpusas
(Žr. psl.13)

! PASTABA

- Su jūsų gaminiu pateikiami elementai priklauso nuo gaminio modelio.
- Atnaujinus šio gaminio funkcijas, gaminio specifikacija ir šio vadovo turinys gali būti keičiami be išankstinio įspėjimo.

Kaip naudoti ferito šerdį

- 1 Kad sumažintumėte elektromagnetinius trikdžius kompiuterio garso kabelyje, naudokite ferito šerdį.

Kompiuterio garso kabeliu tris kartus apvyniokite ferito šerdį. Padėkite ferito šerdį prie televizoriaus.

[[išorinį įrenginį]]



[[televizorių]]

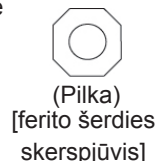

- 2 Norėdami sumažinti elektromagnetinius trikdžius kompiuterio maitinimo kabelyje, naudokite ferito šerdį.

Maitinimo kabeliu vieną kartą apvyniokite ferito šerdį. Padėkite ferito šerdį prie televizoriaus ir sieninio maitinimo lizdo.

[[sieninį maitinimo lizdą]]

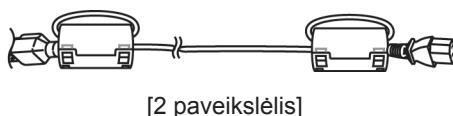

[[televizorių]]

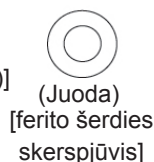

- 3 Norėdami sumažinti elektromagnetinius trikdžius komponentiniame Y, Pb, Pr, L, R kabelyje, naudokite ferito šerdį. Suvyniokite komponentų Y, Pb, Pr, L, R laidus ant feritų šerdies. Padėkite ferito šerdį prie televizoriaus.

[[išorinį įrenginį]]

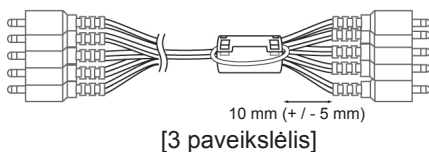

[[televizorių]]



- 4 Norėdami sumažinti elektromagnetinius trikdžius LAN kabelyje, naudokite ferito šerdį.

Apvyniokite LAN kabelį triskart apie ferito šerdį. Padėkite ferito šerdį arti televizoriaus ir išorinio įrenginio.

[[televizorių]]

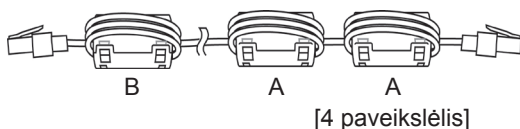

[[išorinį įrenginį]]



[ferito šerdies skerspjūvis]

- Jei turite vieną ferito šerdį, vadovaukitės 1 pav.
- Jei turite tris ferito šerdis, vadovaukitės 1 ir 2 pav.
- Jei yra keturios ferito šerdis, vadovaukitės 1, 2 ir 3 pav.
- Jei yra LAN jungtis, taip pat vadovaukitės 4 pav.

- Optimaliai jungčiai užtikrinti HDMI kabeliai ir USB įrenginiai turi turėti mažesnius nei 10 mm storio ir 18 mm pločio apvadus. Naudokite ilginamąjį kabelį, palaikantį USB 2.0, jei USB kabelis ar USB atminties kortelė netinka jūsų televizoriaus USB prievadui.

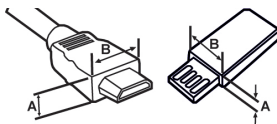

*A 10 mm
*B 18 mm

**DĖMESIO**

- Nenaudokite nelegalių prekių, kad užtikrintumėte saugumą ir gaminio eksploataavimo trukmę.
- Bet kokia žalai ar sužalojimams, atsiradusiems dėl nelegalių prekių naudojimo, garantija netaikoma.

atskiras pirkinys

Atskiri įsigijami priedai, gerinant jų kokybę, gali būti pakeičiami arba modifikuojami iš anksto nepranešus. Norėdami įsigyti šiuos elementus, susisiekiite su savo platintoju.

Šis įrenginys veikia tik su suderinamais LG plazminiais.

**AN-TP300**

Liečiamasis rašiklis, laikiklis

Priklausomai nuo modelio liečiamojo rašiklio ir laikiklio numeris gali skirtis.

Suderinamumas	42/50PA45**	50/60PA55**	50/60PA65**	42/50PA49**
AN-TP300 Liečiamasis rašiklis, laikiklis				•

Dalys ir mygtukai

**PASTABA**

- Televizorius gali būti nustatomas į laukimo režimą, kad būtų sumažinamas energijos sunaudojimas. Jei nežiūrėsite televizoriaus ilgą laiką, jį taip pat reikia išjungti, kad sumažintumėte energijos suvartojimą.
- Naudojantis įrenginiu galima labai sumažinti sunaudojamą energiją, sumažinus paveikslėlio ryškumo lygį, ir taip sumažės bendros naudojimo išlaidos.

**DĖMESIO**

- Nelipkite ant stiklinio stovo ir saugokite nuo smūgių. Jis gali sudužti ir galite susižeisti stiklo šukėmis arba televizorius gali nukristi.
- Televizoriaus nestumkite. Grindys arba gaminys gali būti sugadinti.
- Kai kurie modeliai turi ant ekrano užklijuotą ploną plėvelę, kurios nuimti negalima.

Skirta 42/50PA45**-ZA~F, 42/50PA49**-ZA~F, 50/60PA55**-ZA~F, 50/60PA65**-ZA~F

- Pateiktas vaizdas gali skirtis nuo jūsų televizoriaus.

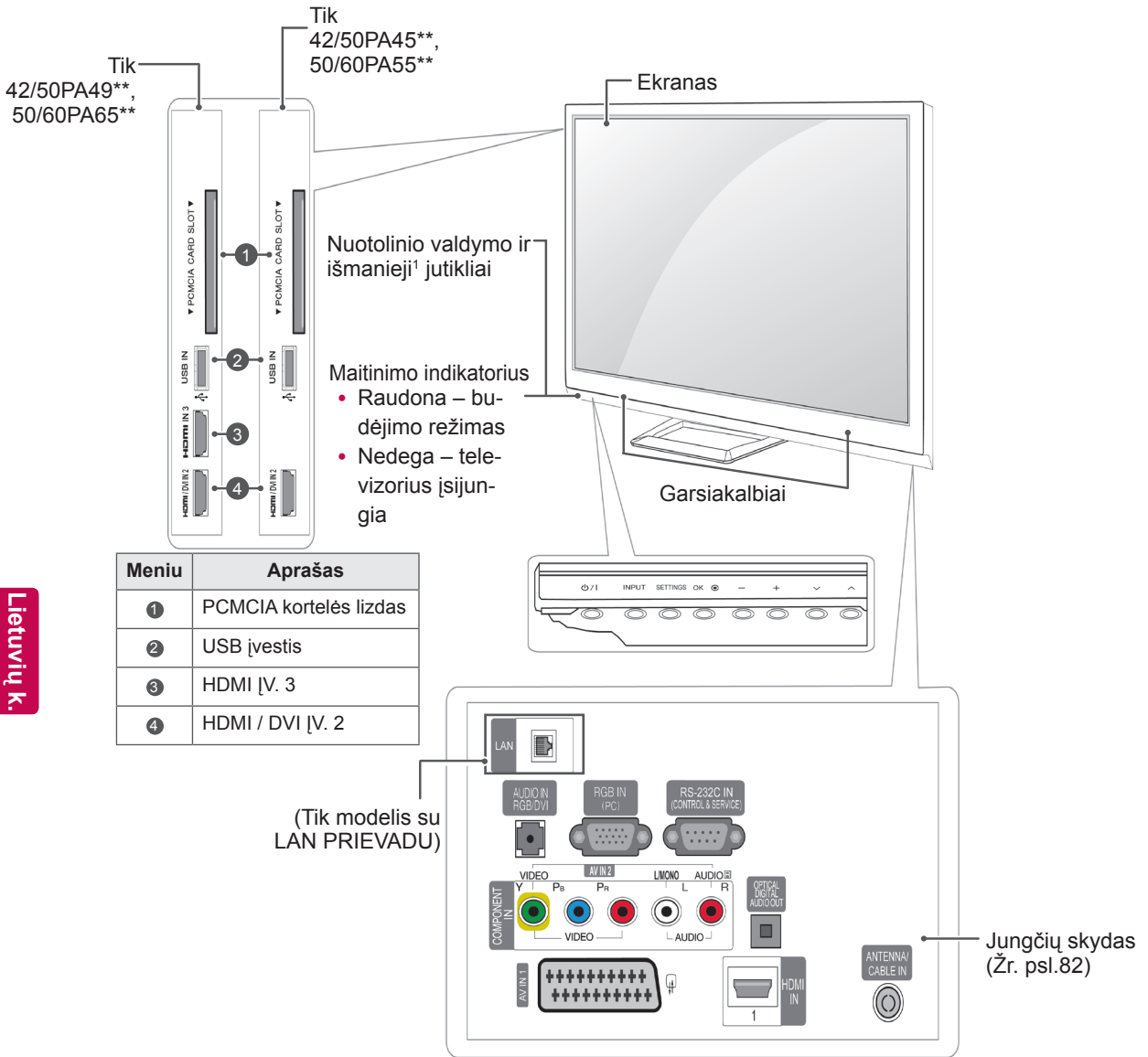

Lietuvių k.

Mygtukas	Aprašas
⏻/⏪	Įjungia arba išjungia maitinimą
INPUT	Pakeičia įvesties šaltinį
SETTINGS	Atveria pagrindinį meniu arba išsaugo jūsų įvestį ir uždaro meniu
OK	Parenka pažymėtą meniu parinktį arba patvirtina įvestį
- +	Pritaiko garsumo lygį
∨ ^	Slenkama per įrašytas programas

1 Išmanusis jutiklis – pagal aplinką pritaiko vaizdo kokybę.

Skirta 42/50PA45**-ZG-M, 42/50PA49**-ZG-M, 50/60PA55**-ZG-M, 50/60PA65**-ZG-M

- Pateiktas vaizdas gali skirtis nuo jūsų televizoriaus.

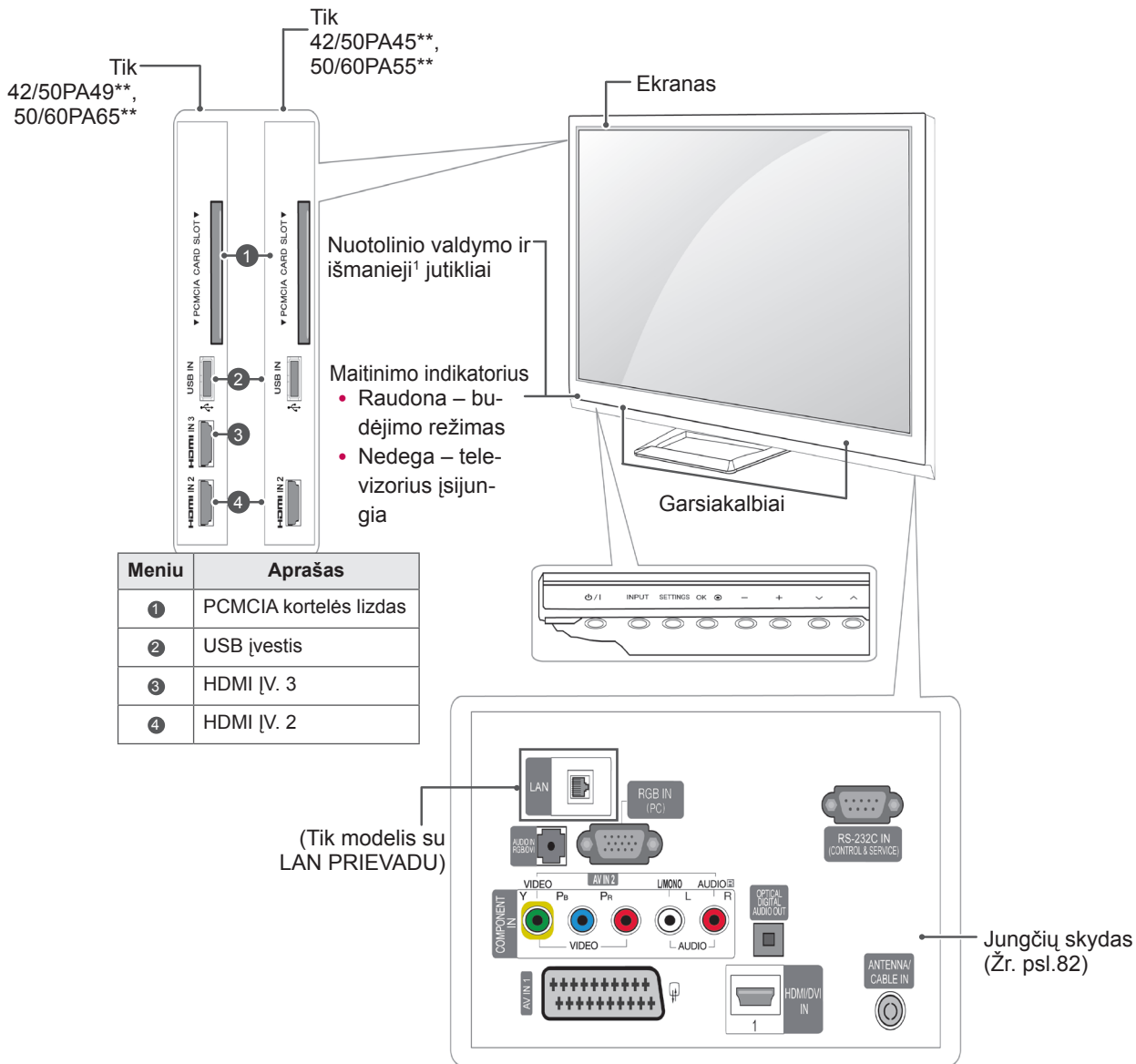

Mygtukas	Aprašas
⏻/⏹	Ijungia arba išjungia maitinimą
INPUT	Pakeičia įvesties šaltinį
SETTINGS	Atveria pagrindinį meniu arba išsaugo jūsų įvestį ir uždaro meniu
OK	Parenka pažymėtą meniu parinktį arba patvirtina įvestį
- +	Pritaiko garsumo lygį
⏪ ⏩	Slenkama per įrašytas programas

Televizoriaus kėlimas ir judinimas

Prieš judindami arba keldami televizorių, perskaitykite šią informaciją, kad nesubraižytumėte ir nepažeistumėte televizoriaus ir galėtumėte jį saugiai pervežti nepriklausomai nuo jo tipo ir dydžio.



DĖMESIO

- Visada stenkitės neliesti ekrano, nes taip galite pažeisti ekraną ar dalį jo pikselių, kurie naudojami vaizdui sukurti.
- Televizorių rekomenduojama pervežti naudojant originalią televizoriaus pakuotę arba dėžę.
- Prieš judindami arba keldami televizorių, atjunkite jo maitinimo kabelį ir visus kitus kabelius.
- Kad nesubraižytumėte ekrano, laikykite televizorių nusukę ekraną nuo savęs.

- Pernešant didelį televizorių turi dalyvauti mažiausiai 2 žmonės.
- Pernešdami televizorių rankomis laikykite jį taip, kaip parodyta šiame paveikslėlyje.

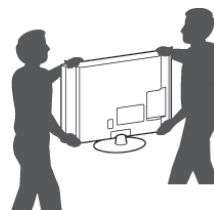

- Pernešdami televizorių stenkitės jo nekratyti ir per daug nepurtyti.
- Pernešdami televizorių laikykite jį vertikaliai, niekada neverskite ant šono ir nekreipkite į kairę ar dešinę.



- Tvirtai laikykite televizorių už jo viršaus ir apačios. Jokiu būdu nelaikykite už skaidrios dalies, garsiakalbio ar garsiakalbio grotelių.

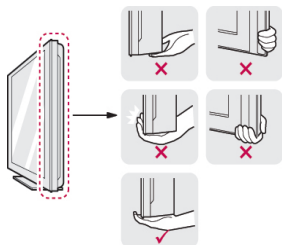

Televizoriaus nustatymas

- Pateiktas vaizdas gali skirtis nuo jūsų televizoriaus.

Pastatykite savo televizorių ant pagrindo stovo ir sumontuokite televizorių ant stalo arba sienos.

Stovo tvirtinimas

Jei nemontuosite televizoriaus prie sienos, naudokite šias instrukcijas stovui pritvirtinti.

Skirta 42/50PA45**, 42/50PA49**, 50/60PA55**, 50/60PA65**

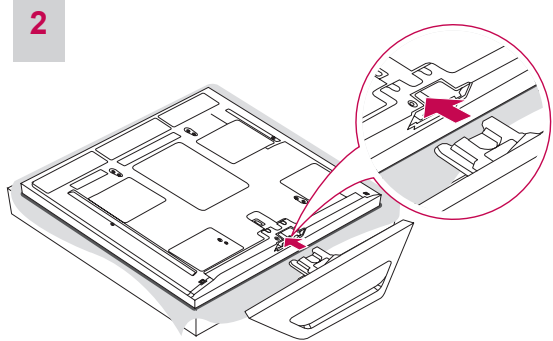
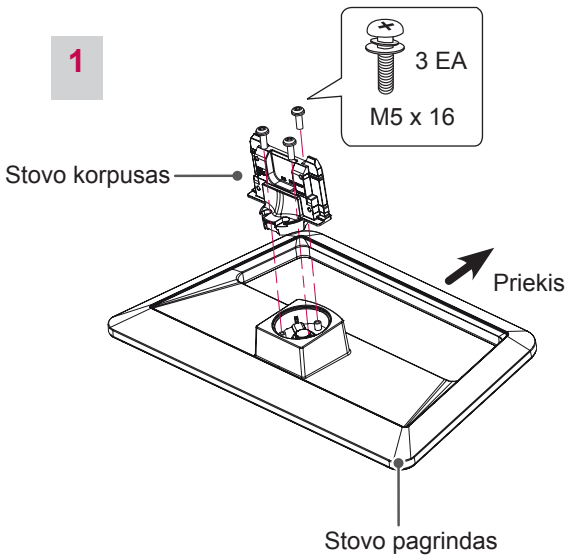

! DĖMESIO

- Tvirtindami stovą prie televizoriaus, padėkite televizorių ekranu žemyn ant paminkštinto stalo ar plokščio paviršiaus, kad apsaugotumėte ekraną nuo įbrėžimų.

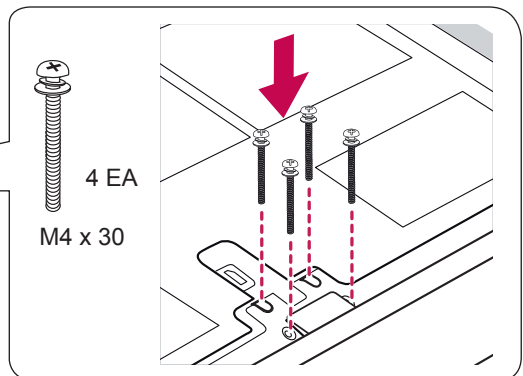
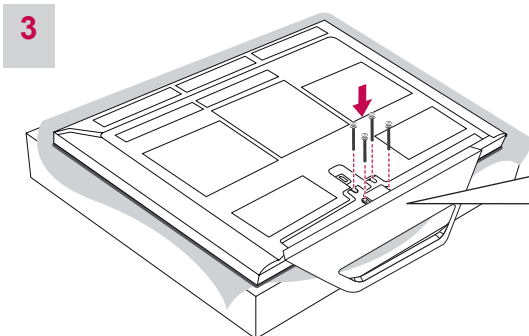

! DĖMESIO

- Tvirtai prisukite sraigtus, kad televizorius nepasvirtų į priekį. Per daug nepriveržkite.

Stovo nuėmimas

1

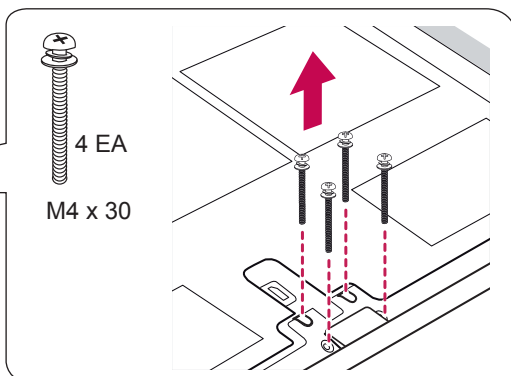
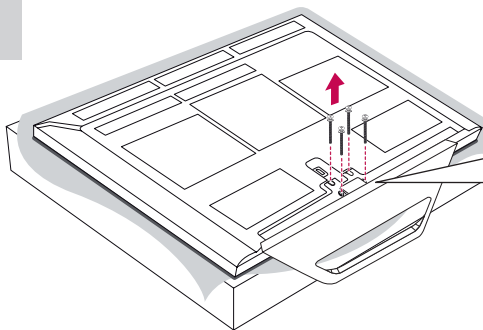

! DĚMESIO

- Tvirtindami stovą prie televizoriaus, padėkite televizorių ekranu žemyn ant paminkštinto stalo ar plokščio paviršiaus, kad apsaugotumėte ekraną nuo įbrėžimų.

2

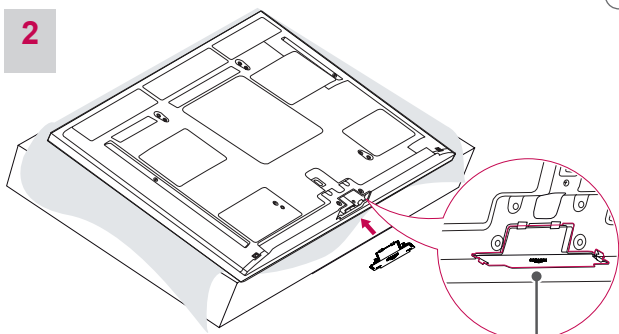

Apsauginis dangtelis

! PASTABA

- Taip apsaugosite angą nuo dulkių ir purvo kaupimosi.
- Montuodami įrenginį prie sienos naudokite apsauginį dangtį.

3

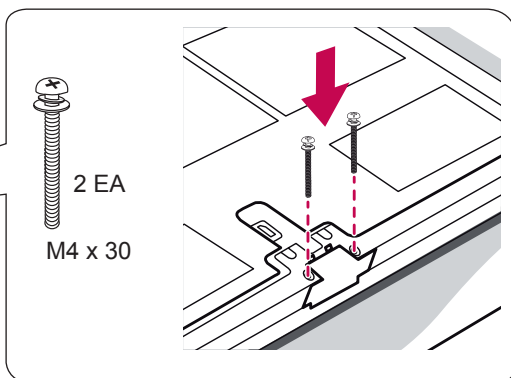
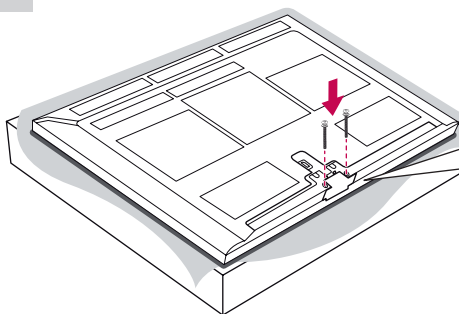

! DĚMESIO

- Tvirtai prisukite sraigtus, kad televizorius nepasvirtų į priekį. Per daug neprivėžkite.

Montavimas ant stalo

- Pateiktas vaizdas gali skirtis nuo jūsų televizoriaus.
- 1 Pakelkite ir pakreipkite televizorių į vertikalią padėtį ant stalo.
 - Palikite (mažiausiai) 10 cm tarpą nuo sienos, kad užtikrintumėte tinkamą vėdinimą.

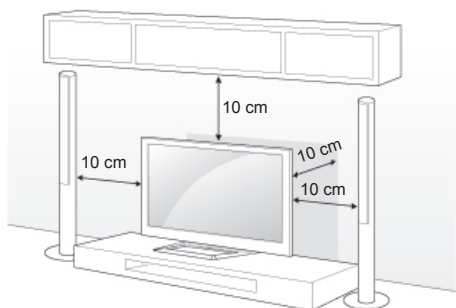

- 2 Prijunkite maitinimo laidą prie sieninio elektros lizdo.

⚠ DĖMESIO

- Nestatykite televizoriaus šalia šilumos šaltinių, nes gali kilti gaisras ar būti padaryta kitokios žalos.

⚠ PASTABA

- Pasukite 20 laipsnių į kairę arba dešinę, kad pritaikytumėte televizoriaus kampą ir galėtumėte patogiai žiūrėti.

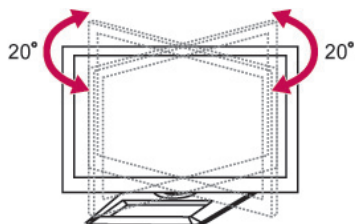

⚠ DĖMESIO

- Reguluodami gaminio kampą, saugokite pirštus.
 - Prisigynbę rankas ar pirštus galite susižaloti. Jeigu gaminyje per daug palenkiamas, jis gali nukristi ir sudužti arba sužeisti.

Televizoriaus tvirtinimas prie sienos (priklausomai nuo modelio)

- Pateiktas vaizdas gali skirtis nuo jūsų televizoriaus.

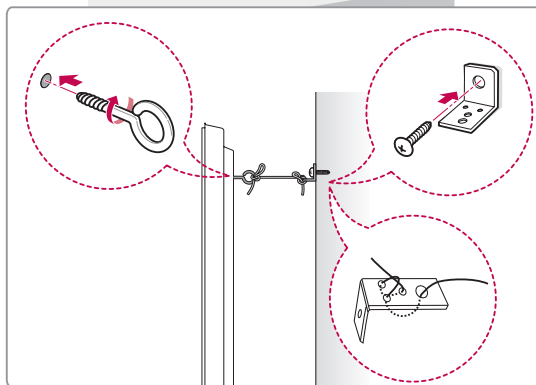
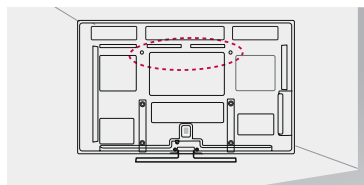

- 1 Galinėje televizoriaus pusėje įkiškite ir priveržkite varžtus su ąselėmis arba televizoriaus laikiklius ir varžtus.
 - Jei varžtų su ąselėmis vietoje yra įkišti varžtai, visų pirma išimkite varžtus.
- 2 Prie sienos tvirtinamus laikiklius prisukite varžtais prie sienos.

Pažymėkite prie sienos tvirtinamo laikiklio ir varžtų su ąselėmis vietą ant galinės televizoriaus pusės.
- 3 Tvirtai sujunkite varžtus su ąselėmis ir prie sienos tvirtinamus laikiklius tvirta virvele.

Pasirūpinkite, kad virvelė eitų horizontaliai pagal plokščią paviršių.

⚠ DĖMESIO

- Pasirūpinkite, kad vaikai neliptų arba nesikabintų ant televizoriaus.

⚠ PASTABA

- Naudokite paaukštinimą ar spintelę, kurie būtų pakankamai stiprūs ir dideli, kad saugiai išlaikytų televizorių.

Montavimas ant sienos

Atsargiai pritvirtinkite prie sienos tvirtinamą laikiklį ant televizoriaus galinės pusės ir sumontuokite jį ant vientisos sienos vertikaliai grindims. Jei norite televizorių kabinti ant kitų statybinių medžiagų, kreipkitės į kvalifikuotus meistrus.

LG rekomenduoja, kad montavimą atliktų kvalifikuotas profesionalus montuotojas.

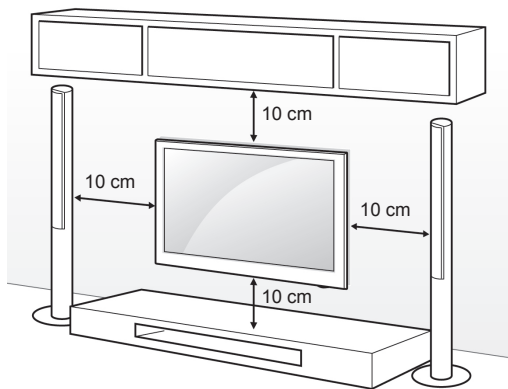

Įsitinkite, kad naudojate VESA standartą atitinkančius sraigtus ir prie sienos tvirtinamus laikiklius. Standartiniai prie sienos tvirtinamų laikiklių rinkinių matmenys pateikiami šioje lentelėje.

Įsigyjamas atskirai (Prie sienos tvirtinamas laikiklis)

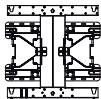
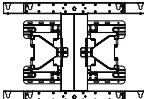
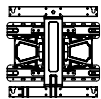
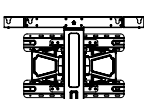
Modelis	42/50PA45** 42/50PA49** 50PA55** 50PA65**	60PA55** 60PA65**
VESA (A x B)	400 x 400	600 x 400
Standartinis sraigtas	M6	M8
Sraigtų skaičius	4	4
Prie sienos tvirtinamas laikiklis	PSW400B 	PSW600B 
	PSW420BX 	PSW620BX 

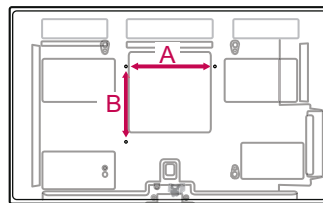

! DĖMESIO

- Visų pirma atjunkite maitinimą, ir tik tuomet judinkite arba montuokite televizorių. Antraip gali ištikti elektros smūgis.
- Jei sumontuosite televizorių ant lubų arba pakreiptos sienos, televizorius gali nukristi ir sužaloti. Naudokite LG patvirtintą prie sienos tvirtinamą laikiklį ir kreipkitės į vietinį pardavėją arba kvalifikuotus meistrus.
- Nepriveržkite sraigtų per daug, nes taip galite pažeisti televizorių ir prarasti teises į garantinį aptarnavimą.
- Naudokite VESA standartą atitinkančius sraigtus ir sieninius laikiklius. Bet kokia žala ar sužalojimai, atsiradę dėl netinkamo naudojimo arba netinkamų priedų naudojimo neįeina į garantiją.

! PASTABA

- Naudokite varžtus, kurie yra nurodyti VESA standartinių varžtų specifikacijose.
- Prie sienos tvirtinamo laikiklio rinkinyje yra montavimo vadovas ir reikalingos detalės.
- Varžtų ilgis priklauso nuo prie sienos tvirtinamo laikiklio. Įsitinkite, kad naudojate tinkamo ilgumo sraigtus.
- Daugiau informacijos rasite su prie sienos tvirtinamu laikikliu pateiktame vadove.

Kabėlių tvarkymas

- Pateiktas vaizdas gali skirtis nuo jūsus televizoriaus.

- 1 Sumontuokite **maitinimo laido laikiklį** ir **maitinimo laidą**. Tai apsaugos, kad maitinimo laidas nebūtų ištrauktas netyčia.

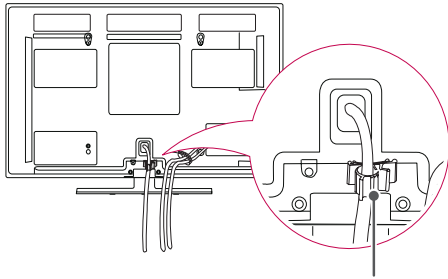

Maitinimo laido laikiklis

- 2 Surinkite ir suriškite kabelius **kabėlių laikikliu**.

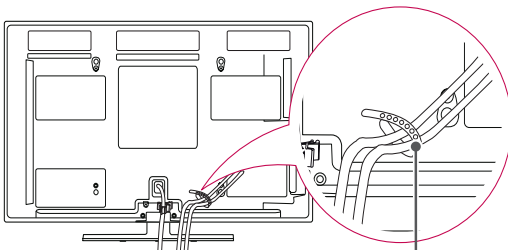

Kabėlių laikiklis



DĖMESIO

- Nejudinkite televizoriaus laikydami už **kabėlių spaustuko** ir **maitinimo laido spaustuko**, nes spaustukai gali sulūžti ir galite susižaloti arba sugadinti televizorių.

NUOTOLINIO VALDYMO PULTAS

Šiame vadove pateikiami aprašymai yra pagrįsti nuotolinio valdymo pulto mygtukais.

Atidžiai perskaitykite šį vadovą ir tinkamai naudokite televizorių.

Norėdami pakeisti baterijas, atidarykite baterijų dangtelį, pakeiskite baterijas (1,5 V AAA), kad jų \oplus ir \ominus galai atitiktų ženklinį skyrelio viduje, ir uždarykite baterijų dangtelį. Naudodami nuotolinio valdymo pultą, nukreipkite jį į televizoriaus nuotolinio valdymo jutiklį.

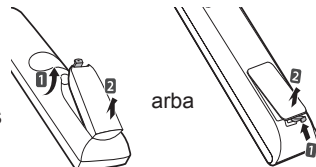

Norėdami išimti maitinimo elementus, atlikite įdėjimo veiksmus atvirkščia tvarka.



DĖMESIO

- Nenaudokite vienu metu senų ir naujų baterijų, nes taip galite sugadinti nuotolinio valdymo pultą.
- Pateiktas vaizdas gali skirtis nuo jūsų televizoriaus.



⏻ (POWER) (maitinimas)

Įjungia arba išjungia televizorių.

ENERGY SAVING (Žr. psl.68)

Pritaiko ekrano šviesumą, kad būtų naudojama mažiau energijos.

TV/RAD

Pasirenkama radijo, televizijos ir skaitmeninės televizijos programa.

GUIDE

Rodo programų gidą.

INFO (Žr. psl.29)

Rodo informaciją apie dabartinę programą ir ekraną.

RATIO (Žr. psl.31)

Pakeičia vaizdo dydį.

INPUT (Žr. psl.33)

Pakeičia televizoriaus įvesties šaltinį; įjungia televizorių.

Skaičių mygtukai

Įvedami skaičiai.

LIST (Žr. psl.28)

Atveria įrašytą programų sąrašą.

Q. VIEW

Grįžta į prieš tai žiūrėtą programą.





NUSTATYMAI

Atidaro pagrindinius meniu arba išsaugo jūsų įvestį ir uždaro meniu.

Q. MENU (Žr. psl.35)

Atveria sparčiojo meniu langus.

Navigacijos mygtukai (**aukštyn / žemyn / kairėn / dešinėn**)

Slenkama per meniu langus ir parinktis.

OK

Pasirenkami meniu ir parinktys ir patvirtinama jūsų įvestis.



Grįžtama į ankstesnį lygmenį.

EXIT (išeiti)

Išvalo visus ekrano rodmenis ir vėl grįžta į televizoriaus žiūrėjimą.



Pritaiko garsumo lygį.

FAV (Žr. psl.28)

Atidaro mėgstamiausių programų sąrašą.

AD

Ijungia arba išjungia garso tipą.

MUTE

Nutildo visus garsus.

P ^ V (P + -)

Slenkama per įrašytas programas.

PAGE (puslapis)

Pereinama prie ankstesnio arba kito ekrano.

Spalvoti mygtukai

Šie mygtukai naudojami tik teletekstui valdyti (tik TELETEXT modeliai), Programos redagavimas.

Valdymo mygtukai (■, ►, II, ◀◀, ▶▶)

Valdo meniu MANO MEDIJA arba su SIMPLINK suderinamus įrenginius (USB, SIMPLINK).

SUBTITLE

Atkuria subtitrus, kuriems teikiate pirmenybę, jei įjungtas skaitmeninis režimas.

1 TELETEKSTO MYGTUKAI (Žr. psl.94)

Šie mygtukai naudojami teletekstui. Išsamesnę informaciją žr. skyriuje „Teletekstas“.

INFO (Žr. psl.29)

Rodo informaciją apie dabartinę programą ir ekraną.

GUIDE

Rodo programų gidą.

SIMPLINK (Žr. psl.93) (priklauso nuo modelio)

Jungiasi prie AV įrenginių, prijungtų HDMI laidu per HDMI-CEC. Atveriamas SIMPLINK meniu.

AV MODE (Žr. psl.33)(priklauso nuo modelio)

Parenka AV režimą

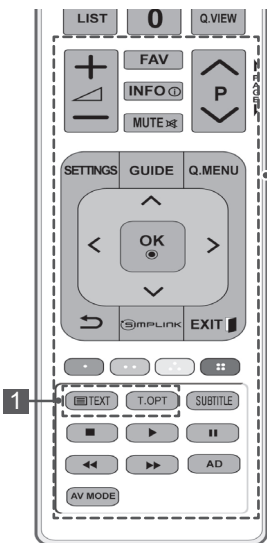

TELEVIZORIAUS ŽIŪRĖJIMAS

Antenos prijungimas

Vadovaudamiesi toliau pateiktais nurodymais, prijunkite anteną, kad galėtumėte žiūrėti televizorių. Kad nesugadintumėte įrangos, niekuomet nejunkite į maitinimo tinklą jokių kabelių, kol tarpusavyje nebus sujungta visa įranga.

Prijunkite televizorių prie sieninio antenos lizdo RF kabeliu (75 Ω).

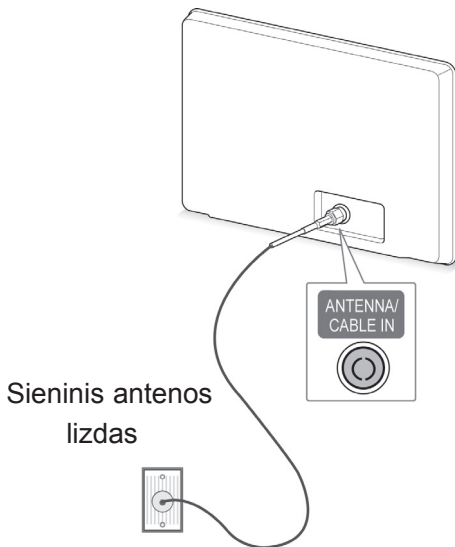

Sieninis antenos lizdas

! PASTABA

- Nustatykite antenos kryptį, kad būtų gera vaizdo kokybė.
- Tose vietose, kur gaunamas silpnas signalas, reikia sumontuoti signalo stiprintuvą, kad būtų geresnė vaizdo kokybė.
- Jei prijungus anteną vaizdo kokybė yra prasta, nukreipkite anteną tinkama kryptimi.
- Antenos kabelis ir konverteris nepridedami.

Televizoriaus įjungimas pirmą kartą

Pirmą kartą įjungus televizorių pasirodo pradinio nustatymo ekranas. Pasirinkite kalbą ir pritaikykite pagrindinius nustatymus.

- 1 Prijunkite maitinimo laidą prie sieninio elektros lizdo.
- 2 Budėjimo režimu paspauskite maitinimo mygtuką **⏻(POWER)**, kad įjungtumėte televizorių.

Jei televizorių įjungėte pirmą kartą, pasirodo pradinio nustatymo ekranas.

! PASTABA

- Funkciją **Gamyklinių parametrų atstatymas** galite pasiekti ir pagrindiniame meniu per **PARINKTIS**.

- 3 Vadovaukitės ekrane pateikiamais nurodymais, kad pritaikytumėte televizoriaus nustatymus pagal savo pageidavimus.

Kalba	Parenkama rodoma kalba.
↓	
Režimo nustatymas	Namų aplinkai parenkamas Namų režimas .
↓	
Šalis	Parenkama rodoma šalis. (priklauso nuo modelio)
↓	
Nustatyti slaptažodį	Nustatykite slaptažodį. (Kaip šalį pasirinkus Prancūziją ar Italiją)
↓	
Laiko juosta	Parenkama laiko juosta ir vasaros / žiemos laikas. (kaip šalį pasirinkus Rusiją)
↓	
Tinklo nustatymas	(Jei yra LAN prievadas) parenka rodytiną tinklo nustatymą.
↓	
Automat. derinimas	Automatiškai ieškomos ir išsaugomos programos.

! PASTABA

- Tose šalyse, kur nėra patvirtintų skaitmeninės televizijos (DTV) transliavimo standartų, priklausomai nuo DTV transliavimo aplinkos gali neveikti kai kurios DTV funkcijos.
- Kai pasirinkta šalis yra Prancūzija, slaptažodis yra ne „0“, „0“, „0“, „0“, o „1“, „2“, „3“, „4“.
- Norėdami žiūrėti geriausios kokybės vaizdą namų aplinkoje, pasirinkite Namų režimą.
- Demonstracinis režimas tinkamas naudoti tik parduotuvėje.
- Jei pasirinksite Demonstracinis režimas, bet kokie priderinti nustatymai persijungs į numatytuosius režimo Demonstracinis režimas nustatymus per 5 minutes.

- 4 Baigę nustatyti pagrindinius nustatymus, paspauskite mygtuką **OK**.

! PASTABA

- Jei pradinio nustatymo neužbaigsite, jis pasirodys, kai tik bus vėl įjungtas televizorius.
- Jei ilgesnį laiką neketinate naudoti televizoriaus, ištraukite maitinimo kabelį iš sieninio elektros lizdo.

- 5 Norėdami išjungti televizorių, paspauskite **⏻ (POWER) (maitinimo) mygtuką**.

Televizoriaus žiūrėjimas

- 1 Budėjimo režimu paspauskite maitinimo mygtuką **⏻ (POWER)**, kad įjungtumėte televizorių.
- 2 Paspauskite mygtuką **INPUT** ir pasirinkite **Antena**.
- 3 Norėdami išjungti televizorių, paspauskite **⏻ (POWER) (maitinimo) mygtuką**.
Televizorius persijungia į budėjimo režimą.

Programų valdymas

Automatinis programos nustatymas

Funkcijos Antena pasirinkimas.

Jį naudokite automatiškai surasti ir įrašyti visas programas.

Kai pradėsite automatinį programavimą, bus panaikinta visa anksčiau išsaugota techninės priežiūros informacija.

- 1 Paspauskite mygtuką **SETTINGS**, kad pasiektumėte pagrindinius meniu.
- 2 Spausdami navigacijos mygtukus nuslinkite iki **NUSTATYMAS** ir paspauskite mygtuką **OK** (gerai).
- 3 Spausdami navigacijos mygtukus nuslinkite iki **Automat. nustatymas** ir paspauskite mygtuką **OK**.
- 4 Spausdami navigacijos mygtukus nuslinkite iki **Antena** ir paspauskite mygtuką **OK**.
- 5 Pasirinkite **Pradėti**, kad pradėtumėte automatinę kanalų paiešką.
Televizorius automatiškai ieško ir išsaugo priimanamas programas.
- 6 Baigę paspauskite mygtuką **EXIT**.
Grįždami į ankstesnį meniu langą, paspauskite mygtuką **↩**.

! PASTABA

- Jei televizorius suras blokuojamą programą, jūsų bus paprašyta įvesti slaptažodį, kad programą būtų galima surasti.
- Galite įrašyti iki 1,800 programų. Galimų įrašyti programų skaičius priklauso nuo transliavimo signalo.
- Šalies meniu pasirinkę **Italija**, jei pasirodo išskylantysis langas atsiradus nesuderinamai programai po automatinio nustatymo, pasirinkite transliuotoją, kad galėtumėte išspręsti problemą dėl nesuderinamos programos numerio.
- Kai šalies meniu pasirenkate **UK**, jei pasirodo išskylantysis langas atsiradus netinkamai programai po automatinės paieškos, pasirinkite transliuotoją netinkamam programos numeriui nustatyti.
- Šalies meniu pasirinkę **Norvegija**, jei tinklo pavadinimas atpažįstamas daugiau nei dukart po automatinio nustatymo, galite pasirinkti tai, ką norite. Programų sąrašai sudaromi remiantis pasirinktu tinklo pavadinimu. (Tik Šiaurės šalių modeliams)

Kabelio pasirinkimas

- 1 Paspauskite mygtuką **SETTINGS**, kad pasiektumėte pagrindinius meniu.
- 2 Spausdami navigacijos mygtukus nuslinkite iki **NUSTATYMAS** ir paspauskite mygtuką **OK**.
- 3 Spausdami navigacijos mygtukus nuslinkite iki **Automat. nustatymas** ir paspauskite mygtuką **OK**.
- 4 Spausdami navigacijos mygtukus nuslinkite iki **Kabelis** ir paspauskite mygtuką **OK**.
- 5 Spausdami navigacijos mygtukus nuslinkite iki **Pagrindinis operatorius** arba **Kiti operatoriai** ir paspauskite mygtuką **OK**.
- 6 Spausdami navigacijos mygtukus nuslinkite iki **Spartus** arba **Visas** ir paspauskite mygtuką **OK** (gerai).
- 7 Paspauskite navigacijos arba skaičių mygtukus, kad nuslinktumėte ir tinkamai pakoreguotumėte nustatymus (išskyrus režimą Visas), ir paspauskite mygtuką **OK** (gerai).
- 8 Pasirinkite **Pradėti**, kad pradėtumėte automatinį kanalų nustatymą.
Televizorius automatiškai ieško ir išsaugo prieinamas programas.
- 9 Baigę paspauskite mygtuką **EXIT**.
Grįždami į ankstesnį meniu langą, paspauskite mygtuką **↩**.

**PASTABA**

- Jei televizorius suras blokuojamą programą, jūsų bus paprašyta įvesti slaptažodį, kad programą būtų galima surasti.
- Pasirinkus **Kabelis**, **Kabelinės televizijos paslaugų operatorius** pasirinkimo langas gali skirtis arba jis gali būti visai nerodomas priklausomai nuo atitinkamoje šalyje esamų kabelinės televizijos sąlygų.
- Laikinis langas, skirtas pasirinkti **Paslaugos operatorių**, rodomas tik pradžioje šiais 3 atvejais: kai atidarote meniu **Pradinis nustatymas**, kai pakeičiate **Antena** į **Kabelis** arba kai atidarote meniu pakeitę nustatymą **Šalis**.
- Norėdami pasirinkti paslaugos operatorių kitais nei nurodytais 3 atvejais, galite tai padaryti pasirinkdami **Diegimas**->**Kabelinės skaitmeninės TV (DTV) nustatymas**->**Paslaugos operatorius**.

- Sertifikatą gavę paslaugų operatoriai: Švedija („Comhem“, „Canal Digital“), Danija („YouSee“, „Canal Digital“, „Stofa“), Norvegija („Canal Digital“), Nyderlandai („Ziggo“, „UPC Digital“), Ukraina („Volia-Cable“), Vokietija (KDG, Unity Media), Šveicarija („CableCom“, UPC), Austrija („UPC Digital“), Vengrija („UPC Digital“), Airija („UPC Digital“), Lenkija („UPC Digital“), Rumunija („UPC Digital“), Rusija (TVOE TV (Sankt Peterburgas), TVOE (Jekaterinburgas), Dom.ru, AKADO, „OnLine“) (sertifikatus gavę paslaugų operatoriai gali būti įtraukti)
- Jei su sąraše nėra jūsų pageidaujamo paslaugų operatoriaus, pasirinkite **Kiti operatoriai**.
- Jei pasirenkate **Kiti operatoriai** arba pasirinkta šalis palaiko tik **Kiti operatoriai**, visiems kanalams surasti gali prireikti laiko, o kai kurie kanalai gali būti nesurasti.
- Jei kai kurių kanalų neatsiranda, atlikite šiuos veiksmus:
 1. **NUSTATYMAS** -> **Automat. nustatymas** -> **Kabelis** -> **Nustatymas**
 2. Įveskite papildomas vertes, pvz., dažnį, simbolių spartą, moduliaciją ir tinklo ID. (Minėtos informacijos galite pasiteirauti kabelinės TV paslaugų teikėjo.)

Šitos vertės yra būtinos, kad būtų galima greitai ir teisingai ieškoti visų pasiekiamų programų.

Paprastai naudojamos vertės yra pateiktos kaip „numatytosios“.

Tačiau dėl teisingų nustatymų paklauskite kabelinių paslaugų teikėjo.

Vykdamas **Automat. nustatymas** DVB kabelio režimu, pasirinkus parinktį **Visas**, bus ieškoma per visus dažnius, siekiant rasti prieinamus kanalus.

Tuo atveju, kai programa nėra ieškoma pasirinkus „Numatytasis“, atlikite paiešką pasirinkdami „Visas“.

Tačiau tuo atveju, kai programa yra ieškoma pasirinkus „Visas“, „Automat. nustatymo“ laikas gali pailgėti.

Jei tam tikri kanalai neaptinkami, kai pasirinkta **Visas**, pažymėkite langelį „Tiksliai“ ir bandykite suderinti iš naujo.

- **Dažnis**: įveskite vartotojo nustatytą dažnį.
- **Simbolių sparta**: įveskite naudotojo nustatytą simbolių spartą (simbolių sparta: greitis, kuriuo įrenginys, pvz., modemas, siunčia simbolius į kanalą).
- **Moduliacija**: įveskite vartotojo nustatytą moduliaciją. (Moduliacija: garso ir vaizdo signalų įkėlimas į perdavimo įtaisą).
- **Tinklo ID**: unikalus identifikatorius, priskirtas kiekvienam vartotojui.
- **Pradžios dažnis**: įveskite vartotojo nustatytą pradžios dažnio diapazoną.
- **Pabaigos dažnis**: įveskite vartotojo nustatytą pabaigos dažnio diapazoną.

Kabelinės DTV nustatymas (tik kabeliniu režimu)

Diapazonas, kurį vartotojas gali išsirinkti iš paslaugos operatorių meniu, skiriasi priklausomai nuo paslaugos operatorių, kuriuos palaiko kiekviena šalis, skaičiaus, ir jei palaikomų paslaugos operatorių skaičius kiekvienai šaliai yra 1, atitinkama funkcija tampa neaktyvi.

- 1 Paspauskite mygtuką **SETTINGS**, kad pasiektumėte pagrindinius meniu.
- 2 Spausdami navigacijos mygtukus nuslinkite iki **NUSTATYMAS** ir paspauskite mygtuką **OK** (gerai).
- 3 Spausdami navigacijos mygtukus nuslinkite iki **Kabelinės skaitmeninės TV (DTV) nustatymas** ir paspauskite mygtuką **OK**.
- 4 Spausdami navigacijos mygtukus nuslinkite iki **Paslaugos operatorius arba** Automatinis kanalų atnaujinimas ir paspauskite mygtuką **OK**.
- 5 Pasirinkite norimą šaltinį.
- 6 Baigę paspauskite mygtuką **EXIT**. Grįždami į ankstesnį meniu langą, paspauskite mygtuką ↵.

- Jei pasirinksite **Kabelis**, bus parodytas meniu **Kabelinės skaitmeninės TV (DTV) nustatymas**.
- Kai **Automatinis kanalų atnaujinimas** yra **įjungtas**, galite atnaujinti informaciją visoms programoms, kurias galima atnaujinti, įskaitant ir šiuo metu žiūrimą programą.
- Kai **Automatinis kanalų atnaujinimas** yra **išjungtas**, galite atnaujinti tik informaciją apie šiuo metu žiūrimą programą.
- Negalima pasirinkti **Kabelinės DTV nustatymai**, kai paslaugos operatorius yra nustatytas „Ziggo“.

Programų nustatymas ranka (skaitmeniniu režimu)

Rankinis programų nustatymas leidžia rankiniu būdu pridėti programą prie programų sąrašo.

Funkcijos **Antena** pasirinkimas,

- 1 Paspauskite mygtuką **SETTINGS**, kad pasiektumėte pagrindinius meniu.
- 2 Spausdami navigacijos mygtukus nuslinkite iki **NUSTATYMAS** ir paspauskite mygtuką **OK**.
- 3 Spausdami navigacijos mygtukus nuslinkite iki **Rankin. derinimas** ir paspauskite mygtuką **OK**.
- 4 Spausdami navigacijos mygtukus nuslinkite iki **DTV** ir paspauskite mygtuką **OK**.
- 5 Slinkite per programų tipus ir pridėkite arba pašalinkite programas.
- 6 Baigę paspauskite mygtuką **EXIT**. Grįždami į ankstesnį meniu langą, paspauskite mygtuką ↵.

! PASTABA

- Jei televizorius suras blokuojamą programą, jūsų bus paprašyta įvesti slaptažodį, kad programą būtų galima surasti.
- Jei nustatyta valstybė „Norvegija, Latvija“, galite pasirinkti **SBAND**.

Funkcijos **Kabelis** pasirinkimas,

- 1 Paspauskite mygtuką **SETTINGS**, kad pasiektumėte pagrindinius meniu.
- 2 Spausdami navigacijos mygtukus nuslinkite iki **NUSTATYMAS** ir paspauskite mygtuką **OK**.
- 3 Spausdami navigacijos mygtukus nuslinkite iki **Rankin. derinimas** ir paspauskite mygtuką **OK**.
- 4 Paspauskite navigacijos mygtukus, kad nuslinktumėte iki **Kabelinė DTV** ir paspauskite mygtuką **OK** (gerai).
- 5 Atlikite reikiamus pataisymus.
- 6 Baigę paspauskite mygtuką **EXIT**. Grįždami į ankstesnį meniu langą, paspauskite mygtuką ↵.

! PASTABA

- Jei televizorius suras blokuojamą programą, jūsų bus paprašyta įvesti slaptažodį, kad programą būtų galima surasti.
- **Simbolių sparta**: įveskite naudotojo nustatytą simbolių spartą (simbolių sparta: greitis, kuriuo įrenginys, pvz., modemas, siunčia simbolius į kanalą).
- **Moduliacija**: įveskite vartotojo nustatytą moduliaciją. (Moduliacija: garso ir vaizdo signalų įkėlimas į perdavimo įtaisą).
- Negalite pasirinkti **Kabelinė DTV, kai paslaugos operatorius yra nustatytas „Ziggo“** arba „Kiti operatoriai“ iš Nyderlandų.

Programų nustatymas ranka (analoginiu režimu)

Rankinis programavimo režimas leidžia rankiniu būdu nustatyti ir pageidaujama tvarka sudėlioti nustatytas stotis.

- 1 Paspauskite mygtuką **SETTINGS**, kad pasiektumėte pagrindinius meniu.
- 2 Spausdami navigacijos mygtukus nuslinkite iki **NUSTATYMAS** ir paspauskite mygtuką **OK**.
- 3 Spausdami navigacijos mygtukus nuslinkite iki **Rankin. derinimas** ir paspauskite mygtuką **OK**.
- 4 Paspauskite navigacijos mygtukus, kad nuslinktumėte iki **TV** arba **Kabelinė televizija** ir paspauskite **OK**.
- 5 Slinkite per programų tipus ir pridėkite arba pašalinkite programas.
- 6 Paspauskite navigacijos mygtukus, kad pasiektumėte TV sistema.
- 7 Spausdami navigacijos mygtukus nuslinkite iki **V/ UHF arba Kabelis**.
- 8 Spausdami navigacijos arba skaičių mygtukus, nuslinkite iki pageidaujamo kanalo numerio.
- 9 Spausdami navigacijos mygtukus, nuslinkite iki pradėti paiešką.
- 10 Paspauskite navigacijos mygtukus, kad nuslinktumėte iki **Išsaugoti** ir paspauskite mygtuką **OK**.
- 11 Baigę paspauskite mygtuką **EXIT**. Grįždami į ankstesnį meniu langą, paspauskite mygtuką **↩**.



PASTABA

- Jei televizorius suras blokuojamą programą, jūsų bus paprašyta įvesti slaptažodį, kad programą būtų galima surasti.
- **L** : SECAM L/L' (Prancūzija)
- **BG**: PAL B/G, SECAM B/G (Europa / Rytų Europa / Azija / Naujoji Zelandija / Vidurio Rytai / Afrika)
- **I** : PAL I (Jungtinė Karalystė / Airija / Honkongas / Pietų Afrika)
- **DK** : PAL D/K, SECAM D/K (Rytų Europa / Kinija / Afrika / NVS)
- Norėdami įrašyti kitą kanalą, pakartokite nuo 5 iki 10 žingsnius.

Stoties pavadinimo priskyrimas

Kiekvienam stoties numeriui galima suteikti pavadinimą iš penkių ženklų.

- 1 Paspauskite mygtuką **SETTINGS**, kad pasiektumėte pagrindinius meniu.
- 2 Spausdami navigacijos mygtukus nuslinkite iki **NUSTATYMAS** ir paspauskite mygtuką **OK**.
- 3 Spausdami navigacijos mygtukus nuslinkite iki **Rankin. derinimas** ir paspauskite mygtuką **OK**.
- 4 Spausdami navigacijos mygtukus nuslinkite iki **TV arba Kabelinė televizija**.
- 5 Paspauskite navigacijos mygtukus, kad nuslinktumėte iki **Pavadinimas** ir paspauskite mygtuką **OK**.
- 6 Spausdami navigacijos mygtukus nuslinkite iki padėties Pasirinkti ir pasirinkite antrą ženklą, ir t. t. Galite naudoti abėcėlės raides A–Z, skaičius 0–9, +/ - ir tarpo simbolį ir paspausti **OK**.
- 7 Paspauskite navigacijos mygtukus, kad nuslinktumėte iki **Uždaryti** ir paspauskite mygtuką **OK**.
- 8 Paspauskite navigacijos mygtukus, kad nuslinktumėte iki **Išsaugoti**, ir paspauskite mygtuką **OK**.
- 9 Baigę paspauskite mygtuką **EXIT**. Grįždami į ankstesnį meniu langą, paspauskite mygtuką **↩**.

Programų sąrašo redagavimas

Jei programos numeris praleistas, žiūrėdami televizorių, negalėsite jo pasirinkti $P \wedge \vee$ ($P + -$) mygtuku.

Jei norite išsirinkti praleistą programą, SKAIČIŲ mygtukais tiesiogiai įveskite programos numerį arba išsirinkite ją programų tvarkymo meniu.

Ši funkcija leidžia praleisti įrašytas programas.

Jei paleidus „Automat. nustatymas“ (Automatinis derinimą) funkcija „Automatinis numeravimas“ (Automatinė numeracija) nepažymėta, programų skaičių galima keisti funkcija „Perkelti“ (Pereiti).

- 1 Paspauskite mygtuką **SETTINGS**, kad pasiektumėte pagrindinius meniu.
- 2 Spausdami navigacijos mygtukus nuslinkite iki **NUSTATYMAS** ir paspauskite mygtuką **OK**.
- 3 Spausdami navigacijos mygtukus nuslinkite iki **Programų tvarkymas** ir paspauskite mygtuką **OK**.
- 4 Paspauskite navigacijos mygtukus, kad pasirinktumėte, kurią programą norite įrašyti arba praleisti.
- 5 Baigę paspauskite mygtuką **EXIT**.
Grįždami į ankstesnį meniu langą, paspauskite mygtuką **↩**.

DTV / RADIJO režimu

Kaip praleisti programos numerį

- 1 Spausdami navigacijos mygtukus nuslinkite ir pasirinkite norimą praleisti programos numerį.
- 2 Paspauskite mėlyną mygtuką, kad įjungtumėte programos numerį.
- 3 Paspauskite mėlyną mygtuką, kad **ji suaktyvintumėte**.



PASTABA

- Kai yra programų, kurios bus praleidžiamos, praleista programa bus rodoma mėlynai ir šių programų nebus galima pasirinkti $P \wedge$ ($P +$) arba $P \vee$ ($P -$) mygtukais žiūrėti televizorių.
- Jei norite pasirinkti praleistą programą, SKAIČIŲ mygtukais tiesiogiai įveskite programos numerį, išsirinkite ją programų tvarkymo meniu arba EPG.

Programų numerių blokavimas

- 1 Spausdami navigacijos mygtukus nuslinkite ir pasirinkite norimą užrakinti programą.
- 2 Paspauskite geltoną mygtuką, kad įjungtumėte programos numerį.
- 3 Paspauskite geltoną mygtuką, kad jį suaktyvintumėte.



PASTABA

- Jis gali būti užregistruotas kaip Užrakinta programa net tada, kai **Užrakinti sistemą** yra išjungta.

Programų numerio redagavimas

- 1 Spausdami navigacijos mygtukus nuslinkite ir pasirinkite norimą redaguoti programos numerį.
- 2 Paspauskite žalią mygtuką, kad įjungtumėte programos numerį.
- 3 Spausdami navigacijos mygtukus nuslinkite ir pasirinkite pageidaujama programos numerį.
- 4 Paspauskite geltoną mygtuką, kad jį suaktyvintumėte.

TV režimu

Kaip panaikinti programą

- 1 Spausdami navigacijos mygtukus nuslinkite ir pasirinkite norimą pašalinti programos numerį.
- 2 Paspauskite raudoną mygtuką, kad įjungtumėte programos numerį.



PASTABA

- Pasirinkta programa panaikinama, o visos kitos programos perkeliama viena vieta į priekį.

Kaip perkelti programą

- 1 Paspauskite navigacijos mygtukus, kad nuslinktumėte ir pasirinktumėte norimą perkelti programą.
- 2 Paspauskite žalią mygtuką, kad įjungtumėte programos numerį ir paspauskite navigacijos mygtukus.
- 3 Paspauskite žalią mygtuką, kad jį suaktyvintumėte.

Kaip praleisti programos numerį

- 1 Spausdami navigacijos mygtukus nuslinkite ir pasirinkite norimą praleisti programos numerį.
- 2 Paspauskite mėlyną mygtuką, kad įjungtumėte programos numerį.

Paspauskite mėlyną mygtuką, kad jį suaktyvintumėte.



PASTABA

- Kai yra programų, kurios bus praleidžiamos, praleista programa bus rodoma mėlynai ir šių programų nebus galima pasirinkti **P** **^** **v** (**P** + **-**) mygtukais žiūrėti televizorių.
- Jei norite pasirinkti praleistą programą, skaičių mygtukais surinkite programos numerį arba pasirinkite ją iš programų tvarkymo meniu.

Autom. rūšiavimas

- 1 Paspauskite navigacijos mygtukus, kad pradėtumėte Autom. rūšiavimą, ir paspauskite mygtuką **OK** (gerai).

! PASTABA

- Vieną kartą aktyvavę „Autom. rūšiavimas“, programų daugiau redaguoti nebegalėsite.

Programų numerių blokvimas

- 1 Spausdami navigacijos mygtukus nuslinkite ir pasirinkite norimą užrakinti programą.
- 2 Paspauskite geltoną mygtuką, kad įjungtumėte programos numerį.
- 3 Paspauskite geltoną mygtuką, kad jį suaktyvintumėte.

! PASTABA

- Jis gali būti užregistruotas kaip Užrakinta programa net tada, kai **Užrakinti sistemą** yra išjungta.

Pasirenkama mėgstama programa

- 1 Spausdami navigacijos mygtukus nuslinkite ir pasirinkite pageidaujama programą.
- 2 Paspauskite **FAV**, kad pridėtumėte atitinkamą programą prie mėgstamiausių sąrašo dabartinėje mėgstamiausių grupėje.
- 3 Paspauskite **FAV mygtuką**, kad jį suaktyvintumėte.

Mėgstamų programų grupės pasirinkimas

- 1 Spausdami navigacijos mygtukus nuslinkite ir pasirinkite pageidaujama programą.
- 2 Paspauskite **Q.MENU**, kad pasirodytų išsklaidytasis langas, kuriame galėsite pakeisti Mėgstamiausių grupę.
- 3 Paspauskite navigacijos mygtukus, kad nuslinktumėte ir pasirinktumėte Mėgstamiausią grupę ir paspauskite mygtuką **OK**.

CI [Bendrosios sąsajos] informacija

- Kai kuriose šalyse nebus galima išsirinkti teleteksto funkcijos.

Ši funkcija leidžia jums žiūrėti kai kurias koduotas paslaugas (mokamas paslaugas). Jei pašalinsite CI modulį, negalėsite žiūrėti mokamų paslaugų. Kai modulis yra įterpiamas į CI lizdą, galite gauti prieigą prie modulio meniu.

Norėdami nusipirkti modulį ir intelektualią kortelę, susisiekite su savo platintoju. Pakartotinai neįdėkite ar pašalinkite CI modulio iš televizoriaus. Tai gali sukelti veikimo sutrikimą. Kai televizorius yra įjungiamas po CI modulio įdėjimo, gali nebūti jokio garso išvedimo.

Tai gali būti nesuderinama su CI moduliu ir intelektualia kortele.

CI (Bendrosios sąsajos) funkcijos gali neveikti priklausomai nuo šalies transliacijų aplinkybių.

Naudodami CAM (Sąlyginės prieigos modulį) įsitinkinkite, kad jis visiškai atitinka DVB-CI ar „CI plus“ reikalavimus.

- 1 Paspauskite mygtuką **SETTINGS**), kad pasiektumėte pagrindinius meniu.
- 2 Spausdami navigacijos mygtukus nuslinkite iki **NUSTATYMAS** ir paspauskite mygtuką **OK**.
- 3 Spausdami navigacijos mygtukus nuslinkite iki **CI informacija** ir paspauskite mygtuką **OK**.
- 4 Pasirinkite pageidaujama elementą: modulio informacija, išmaniosios kortelės informacija, kalbą ar programinės įrangos atsisiuntimą ir taip toliau, ir paspauskite **OK**.
- 5 Baigę paspauskite mygtuką **EXIT**.

! PASTABA

- Šis OSD yra skirtas tikrai iliustracijai, ir meniu parinktys bei ekrano formatai keisis pagal Skaitmeninių mokamų paslaugų tiekėją.
- Galima pakeisti CI (Bendrosios sąsajos) meniu ekraną ir paslaugą, bet dėl to reikia pasikonsultuoti su platintoju.

Programų sąrašo pasirinkimas

Atmintyje saugomas programos galite patikrinti programų lentelėje.

Programų SAŪRAŠO rodymas

- 1 Paspauskite mygtuką **LIST**, kad pasiektumėte programų sąrašą.
- 2 Paspauskite mėlyną mygtuką, kad įjungtumėte programos redagavimą.



PASTABA

- Galite pastebėti, kad kai kurių programų numeriai yra mėlynos spalvos. Automatinio nustatymo metu arba programų redagavimo režime jos buvo nustatytos praleisti.
- Kai kurios programų sąrašo rodomos programos turi tik kanalo numerį, o tai reiškia, kad joms nėra nustatytas stoties pavadinimas.

Kaip pasirinkti programą iš programų sąrašo

- 1 Spausdami navigacijos mygtukus pasirinkite programą.
- 2 Paspauskite **OK**, kad perjungtumėte pasirinktą programos numerį.



PASTABA

- Paspauskite mygtuką **TV/RAD**. (Programos, kurią šiuo metu žiūrite, režimas bus keičiamas tarp televizijos, skaitmeninės televizijos ir radijo.)

Kaip peržiūrėti programos programų sąrašo

- 1 Spauskite mygtukus **P** \wedge **V** (**P** + **-**), kad galėtumėte verstis puslapius.
- 2 Paspauskite mygtuką **LIST (sąrašas)**, kad grįžtumėte prie įprastinio televizoriaus žiūrėjimo.

Mėgstamiausių programų sąrašo rodymas

- 1 Paspauskite mygtuką **FAV**, kad pasiektumėte mėgstamiausių programų sąrašą.
- 2 Baigę paspauskite mygtuką **EXIT**.

Mygtukas	Aprašas
Mėlynas mygtukas	Įjungia programos redagavimą.
Geltonas mygtukas	Esamas kanalas yra užregistruotas / atšauktas kaip pageidaujamas kanalas šiuo metu pasirinktoje grupėje.
OK (GERAI)	Parenkama žiūrėti programa
< arba >	Mėgstamų programų grupė yra pakeista.

EPG (Elektroninis programų gidas) (skaitmeniniu režimu)

Ši sistema naudoja elektroninį programų vadovą (EPG), kuris padeda naršyti po visas galimas žiūrėjimo parinktis.

EPG pateikia tokią informaciją kaip programų sąrašai, visų galimų paslaugų pradžios ir pabaigos laikai. Be to, dažnai EPG galima gauti išsamią informaciją apie programą (šių programų prieinamumo ir išsamios informacijos kiekis yra skirtingas ir priklauso nuo konkretaus transliuotojo).

Šią funkciją galima naudoti tik tada, jei EPG informaciją transliuoja transliacijos įmonės.

Prieš naudodami EPG funkciją turite nustatyti laikrodį meniu **Laikas**.

EPG rodo programų duomenis artimiausioms 8 dienoms.

	Priklausomai nuo informacijos apie programą, ekrane gali būti nerodoma transliuojamos programos piktograma.
>	Rodo informaciją apie kitą programą.
∨ arba ^	Rodo kitą informaciją apie programą.

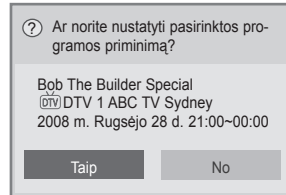

OK	Pasirodo priminimo nustatymų išskylantysis langas.
< >	Pasirinkite Laikmačio įrašymo nustatymo režimą.

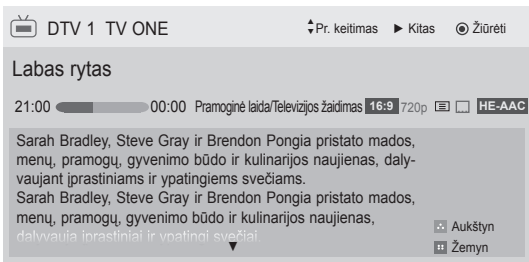

- Paspauskite mygtuką **INFO**, kad pamatytumėte dabartinės programos informaciją.

	Rodoma esant televizijos arba DTV programai.
	Rodoma su radijo programa.
	Rodoma su MHEG programa.
	Rodoma su HE-AAC programa.
	Transliuojamos programos vaizdo formatas.
	Transliuojamos programos vaizdo formatas.
	Rodoma su teleteksto programa.
	Rodoma su subtitrų programa.
	Rodoma su užšifruota programa.
	Rodoma esant „Dolby Digital“ programai.
	Rodoma su „Dolby Digital Plus“ programa.
576i/p, 720p, 1080i/p : Transliuojamos programos skiriamoji geba	

EPG įjungimas/išjungimas

- 1 Paspauskite **GUIDE** (gidas), kad įjungtumėte arba išjungtumėte EPG.

Pasirinkite programą

(DABAR / KITAS gido režimas)

- 1 Spausdami navigacijos mygtukus arba **P** **∧** **∨** (**P** + -), pasirinkite norimą programą.



Lietuvių k.

DABAR / KITAS gido režimas

Galite peržiūrėti transliuojamą programą ir kitą programą pagal tvarkaraštį.

Mygtukas	Aprašas
Raudonas mygtukas	Pakeiskite EPG režimą.
Geltonas mygtukas	Ijunkite rankiniu būdu nustatomo laikmačio režimą.
Mėlynas mygtukas	Ijunkite režimą Programų sąrašas.
OK	Pasirinkus „Dabar“, pereinama prie pasirinktos programos, ir EPG pradingsta. Pasirinkus „Kitas“, pasirodo išskylantysis rezervavimo langas.
< >	Pasirinkite „DABAR“ arba „KITAS“ programą.
^ v	Pasirinkite transliavimo programą.
P ^ v (P + -)	Puslapis į viršų/ žemyn.
GUIDE	
↶	Išjunkite EPG.
EXIT	
TV/RAD	Parenka skaitmeninės televizijos arba radijo programą.
INFO	Ijungiamą arba išjungiamą išsami informacija.

Išplėstinis aprašymo langelis

Mygtukas	Aprašas
INFO	Ijungiamą arba išjungiamą išsami informacija.
^ v	Tekstas aukštyn / žemyn.
GUIDE	
EXIT	Išjunkite EPG.

Priminimo nustatymo režimas

Mygtukas	Aprašas
↶	Išjunkite režimą rankiniu būdu nustatomas laikmatis.
OK	Irašykite laikmačio priminimą.
< >	Pasirinkite „Pradžios laikas“ arba „Programa“.
^ v	Pasirinkite priminimo funkcijos nustatymą.

8 dienų gido režimas

Mygtukas	Aprašas
Raudonas mygtukas	Pakeiskite EPG režimą.
Žalias mygtukas	Įeikite į Datos nustatymo režimą.
Geltonas mygtukas	Ijunkite rankiniu būdu nustatomo laikmačio režimą.
Mėlynas mygtukas	Ijunkite režimą Programų sąrašas.
OK	Pasirinkus „Dabar transliuojama programa“, pereinama prie pasirinktos programos, ir EPG pradingsta. Pasirinkus „Vėliau transliuojama programa“, pasirodo išskylantysis rezervavimo langas.
< >	Pasirinkite programą.
^ v	Pasirinkite transliavimo programą.
P ^ v (P + -)	Puslapis į viršų/ žemyn.
GUIDE	
↶	Išjunkite EPG.
EXIT	
TV/RAD	Parenka skaitmeninės televizijos arba radijo programą.
INFO	Ijungiamą arba išjungiamą išsami informacija.

Režimas „Pakeisti datos nustatymą“

Mygtukas	Aprašas
Žalias mygtukas	
v	Išjunkite datos nustatymo režimą.
↶	
OK	Pakeiskite į pasirinktą datą.
< >	Pasirinkite datą.
GUIDE	
EXIT	Išjunkite EPG.

Programų sąrašo režimas

Jei sukūrėte tvarkaraščio sąrašą, į tvarkaraštį įtraukta programa rodoma paskirtu metu, net jei tuo metu žiūrite kitą programą.

Mygtukas	Aprašas
Geltonas mygtukas	Pakeisti į Rankinio laikmačio režimą.
Mėlynas mygtukas	Pakeiskite į Vadovo režimą.
GUIDE	
OK	Pasirinkite pageidaujama parinktį (Keisti / Trinti / Trinti visus).
^ v	Pasirinkite programą.
P ^ v (P + -)	Puslapis į viršų/ žemyn.
↶	Išjunkite Programų sąrašas.

- **16:9**: pakeičia vaizdo dydį, kad šis tilptų į ekraną pagal plotį.



- **Tik skenuoti**: rodo originalaus dydžio vaizdo įrašus neapkarpius vaizdo pakraščius.

Papildomų parinkčių naudojimas

Vaizdo formato pritaikymas

Pakeiskite vaizdą, kad pamatytumėte jo optimalų dydį, paspausdami **RATIO**, kol žiūrite televizorių.

! PASTABA

- Vaizdo dydį pakeisti galite ir paspaudę **Q**. **MENU** arba pasirinkę **Vaizdo formatus** vaizdų meniu.
- Santykio meniu pasirinkite Mastelio nustatymą **14:9**, **Mastelis** ir **Kino mastelis**. Nustačius Mastelį, ekranas grįžta į Spar-tujį meniu.
- Komponento režimu galite pasirinkti tik **4:3**, **16:9** (Platus), **14:9**, **Mastelis / Kino mastelis**.
- HDMI režimu galite pasirinkti tik 4:3, Originalus, **16:9** (Platus), **14:9**, **Mastelis/ Kino mastelis**.
- RGB-PC, HDMI-PC režimu galite pasirinkti tik **4:3**, **16:9** (Platus).
- Režimu DTV/HDMI / „Komponentas“ (virš 720p) galima naudoti **Tik skenuoti**.
- Analoginės televizijos/DTV/AV/Scart režimu, galima pasirinkti **Plačiaformatis**.

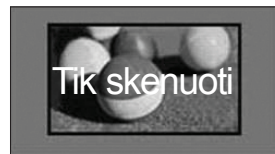

! PASTABA

- Jei pasirinksite **Tik skenuoti**, pradinio signalo krašte galite pamatyti vaizdo triukšmus.

- **Originalus**: kai jūsų televizorius priima plataus ekrano signalą, jis automatiškai yra pakeičiamas į siunčiamo vaizdo formatą.

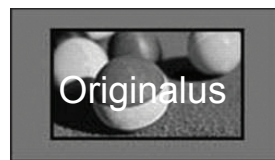

- **Plačiaformatis:** kai televizorius priima plataus ekrano signalą, jūs galite pakeisti vaizdą tiek horizontaliai, tiek vertikaliai linijine proporcija, kad ekranas būtų visiškai užpildytas.

4:3 ir 14:9 formato vaizdas per DTV įvestį yra palaikomas visu ekranu be jokio vaizdo iškrypimo.



- **4:3:** pakeičia vaizdo dydį į ankstesnį 4:3 standartą.



- **14:9:** naudodami šią funkciją galite žiūrėti vaizdą 14:9 formatu arba bendrąją televizijos programą 14:9 formatu. 14:9 ekranas rodomas taip pat, kaip 4:3 formatu, tik praplečiamas aukštyn ir žemyn.



- **Mastelis (priklauso nuo modelio):** padidina vaizdą kad šis tilptų į ekraną pagal plotį. Gali nesimatyti vaizdo viršaus ir apačios.

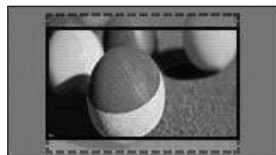

! PASTABA

- Jei pasieksite **Vaizdo formatą** per sparčiuosius meniu,
 - Paspauskite navigacijos mygtukus, kad ištemptumėte vaizdą vertikalčiai.
 - Paspauskite navigacijos mygtukus, kad pastumtumėte mastelio židinį aukštyn arba žemyn.

- **Kino mastelis:** padidina vaizdą sinemaskopo santykiu 2,35:1.
 - Norėdami pakeisti kino mastelio koeficientą, paspauskite navigacijos mygtukus, o jo diapazonas yra nuo 1 iki 16.
 - Spausdami navigacijos mygtukus judinkite mastelio židinį aukštyn arba žemyn.

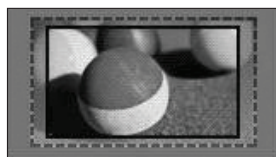

! PASTABA

- Jei padidinsite arba sumažinsite vaizdą, vaizdas gali būti iškreiptas.

AV režimų keitimas

(priklauso nuo modelio)

Kiekvienas AV režimas turi optimaliai pritaikytus vaizdo ir garso nustatymus.

Pakartotinai paspausdami mygtuką **AV MODE** pasirinkite tinkamą režimą.

Režimas	Aprašas
Išjungti	Grįžta į anksčiau pritaikytus nustatymus
Kinas	Naudokite optimaliai pritaikytus garso ir vaizdo nustatymus kinematografiniam vaizdui
Žaidimas	Naudokite optimaliai pritaikytus garso ir vaizdo nustatymus greitiems žaidimams Kai vaizdo žaidimas žaidžiamas naudojant „PlayStation“ arba „Xbox“, naudoti režimą Žaidimai . Veikiant Žaidimo režimu, bus optimaliai pritaikytos su vaizdo kokybe susijusios funkcijos žaidimams žaisti.

! PASTABA

- Jei AV režimu pasirinksite **Išjungti**, bus pasirinktas iš pradžių nustatytas vaizdas ir paveikslėlis.

Įvesčių sąrašo naudojimas

Įvesties šaltinio pasirinkimas

- 1 Paspauskite mygtuką **INPUT**, kad pasiektumėte įvesčių šaltinius.
 - Prijungtas įrenginys bus rodomas kiekviename įvesties šaltinyje.

! PASTABA

- Įvesčių šaltinių sąrašą galite pasiekti pagrindiniame meniu pasirinkdami **INPUT**.
- 2 Paspauskite navigacijos mygtukus, kad nuslinktumėte iki įvesties šaltinių ir paspauskite mygtuką **OK**.
 - Pateiktas vaizdas gali skirtis nuo jūsų televizoriaus.

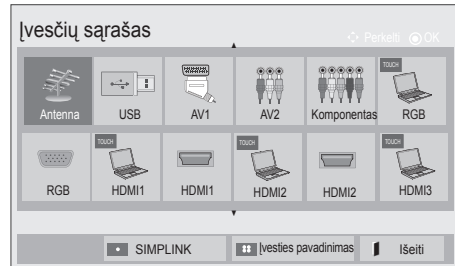

Įvesties šaltinis	Aprašas
Antena arba Kabelis	Pasirinkite, kai žiūrėsite skaitmeninę televiziją, klausysitės radijo arba žiūrėsite televiziją.
USB	Pasirinkite atsižvelgdami į jungtį, kai naudosite USB.
AV	pasirinkite, kai žiūrėsite vaizdus iš vaizdo grotuvo arba išorinės įrangos.
Komponentas	pasirinkite atsižvelgdami į jungtį, kai naudosite DVD įrenginį arba skaitmeninį dekoderį.
RGB (LIEČIAMASIS)	Pasirinkite atsižvelgdami į jungtį, kai naudosite kompiuterį. (Skirta „Pentouch“ televizoriui)
RGB	pasirinkite atsižvelgdami į jungtį, kai naudosite asmeninį kompiuterį.
HDMI (LIEČIAMASIS)	pasirinkite atsižvelgdami į jungtį, kai naudosite DVD įrenginį, asmeninį kompiuterį arba skaitmeninį dekoderį. (Skirta „Pentouch“ televizoriui)
HDMI	pasirinkite atsižvelgdami į jungtį, kai naudosite DVD įrenginį, asmeninį kompiuterį arba skaitmeninį dekoderį.

Prijungti įvesties šaltiniai rodomi juodai, o atjungti įvesties šaltiniai – pilkai.

- Norėdami pridėti įvesties pavadinimą, paspauskite mėlyną mygtuką. Galite lengvai identifikuoti prie kiekvieno įvesties šaltinio prijungtą įrenginį.

Įvesties pavadinimo pridėjimas

Įvesties šaltiniui pridėkite pavadinimą, kad galėtumėte lengvai identifikuoti prie kiekvieno įvesties šaltinio prijungtą įrenginį.

- Pateiktas vaizdas gali skirtis nuo jūsų televizoriaus.

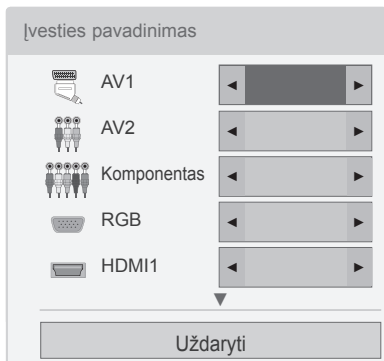

- 1 Paspauskite mygtuką **INPUT**, kad pasiektumėte įvesčių šaltinius.
- 2 Paspauskite **mėlyną** mygtuką.
- 3 Paspauskite navigacijos mygtukus, kad nuslinktumėte iki vieno iš įvesties šaltinių.
- 4 Paspauskite navigacijos mygtukus, kad nuslinktumėte iki vieno iš įvesties pavadinimų.
- 5 Baigę paspauskite mygtuką **EXIT**. Grįždami į ankstesnį meniu langą, paspauskite mygtuką ↩.

! PASTABA

- Ši funkcija „Pentouch“ režimu nepalaikoma.

Televizoriaus mygtukų užrakinimas (užraktas nuo vaikų)

Užrakininkite televizoriaus mygtukus, kad išvengtumėte nepageidaujamų veiksmų ar nelaimingų atsitikimų dėl vaikų.

- 1 Paspauskite mygtuką **SETTINGS**, kad pasiektumėte pagrindinius meniu.
- 2 Spausdami navigacijos mygtukus nuslinkite iki **UŽRAKTAS** ir paspauskite mygtuką **OK**.
- 3 Paspauskite navigacijos mygtukus, kad nuslinktumėte iki **Mygtukų užraktas** ir paspauskite mygtuką **OK**.
- 4 Pasirinkite **ĮJUNGTI, kad įjungtumėte** Mygtukų užrakto funkciją.
 - Mygtukų užrakto funkcijai išjungti, pasirinkite **Išjungti**.
- 5 Baigę paspauskite mygtuką **EXIT**.

Grįždami į ankstesnį meniu langą, paspauskite mygtuką ↩.

! PASTABA

- Šis TV užprogramuotas taip, kad išjungus, jis prisimintų, kokia parinktis buvo nustatyta paskutinį kartą.
- Jei išjungiame televizorių, kai įjungta **Mygtukų užrakto** funkcija, paspauskite **0**, **INPUT**, **P ^ V** (P + -) arba skaičių mygtukus ant nuotolinio valdymo pulto.
- Jei bus įjungta Mygtukų užrakto funkcija, paspaudus bet kuriuos televizoriaus mygtukus ekrane pasirodys užrašas **! Mygtukų užraktas**.

Sparčiojo meniu naudojimas

Pritaikykite dažnai naudojamus meniu langus.

- 1 Paspauskite **Q.MENU**, kad įjungtumėte sparčiuosius meniu.
 - 2 Spauskite navigacijos mygtukus, kad slinktumėte per šiuos meniu ir paspauskite mygtuką **OK** (gerai).
- Pateiktas vaizdas gali skirtis nuo jūsų televizoriaus.

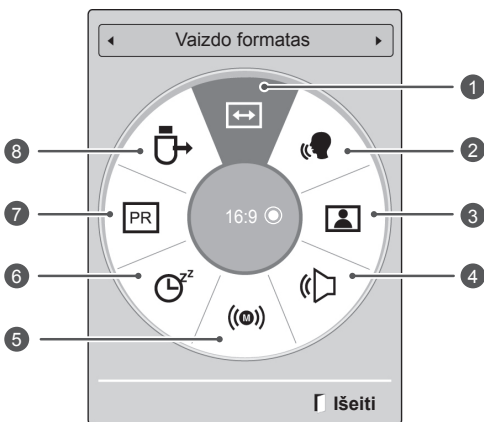

! PASTABA

- Pasiekiami meniu ir parinktys gali skirtis pagal naudojamą įvesties šaltinį.
- 3 Spausdami navigacijos mygtukus galite nuslinkti iki pageidaujamos parinktės.
 - 4 Baigę paspauskite mygtuką **Q. MENU**.

Meniu	Aprašas
1 Vaizdo formatas	Pakeičiamas vaizdo dydis (16:9, Tik skenuoti, Pradinis, Plačiaformatis, 4:3, 14:9, Mastelis, Kino mastelis) (priklauso nuo modelio)
2 Aiškus balsas II	Išskirdamas žmogaus balso diapazoną iš kitų diapazonų, padeda vartotojams geriau girdėti žmonių balsus.
3 Vaizdo režimas (priklauso nuo modelio)	Pakeičiamas vaizdo režimas (Ryškus, Standartinis, APS, Kinas, Žaidimai, 1 ekspertas, 2 ekspertas)
4 Garso režimas	Pakeičiamas garso režimas (Standartinis, Muzika, Kinas, Sportas, Žaidimai)
5 Garsas arba garso kalba	Pakeičiama garso išvestis.
6 Išsijungimo laikmatis	Nustatoma laiko trukmė iki televizoriaus išsijungimo
7 Praleisti išj. / įj.	Nustato funkciją Praleisti išj. / įj.
8 USB įrengin.	Atjungia USB įrenginį, kai yra prijungtas USB įrenginys

Pagalbos klientui naudojimas

Programinės įrangos bandymas per USB

Programinei įrangai atsisiųsti per skaitmeninę antžeminę transliavimo sistemą.

- 1 Paspauskite mygtuką **SETTINGS**, kad pasiektumėte pagrindinius meniu.
- 2 Paspauskite raudoną mygtuką, kad pasiektumėte **Pagalbą klientui**.
- 3 Spausdami navigacijos mygtukus nuslinkite iki **Progr. įrangos atnaujinimas**.
- 4 Spausdami navigacijos mygtukus nuslinkite iki **Ijungti** ir paspauskite mygtuką **OK**.
- Jei pasirinksite **Ijungti**, bus rodomas naudotojui patvirtinantis pranešimas, kad rasta nauja programinė įranga.
- 5 Baigę paspauskite mygtuką **EXIT**.
Grįždami į ankstesnį meniu langą, paspauskite mygtuką ↩.

Nustatant „**Progr. įrangos atnaujinimas**“

- Retkarčiais dėl atnaujintos skaitmeninės programinės įrangos informacijos perdavimo televizoriaus ekrane bus parodytas šis meniu.

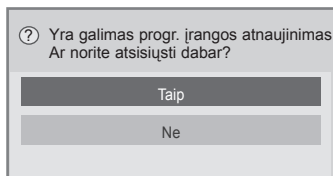

- Paprastas atnaujinimas : esamo atnaujinimo srautui

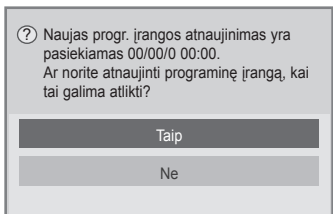

- Sudaryti atnaujinimo tvarkaraštį : suplanuotam atnaujinimo srautui
- Kai Progr. įrangos atnaujinimo meniu yra „**Išjungt.**“, pasirodo pranešimas dėl jo pakeitimo į „**Ijungt.**“.

- Atsisiuntimas prasideda, kai yra pasirinkta „**Taip**“. Tuo metu nerodomas progresinis išskylantysis langas.
- Atsisiuntimo eigos būseną galima patikrinti Progr. įrangos atnaujinimo meniu.

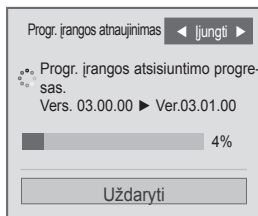

- Baigus atsisiuntimą televizorius bus paleistas iš naujo.

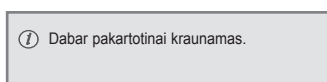

! PASTABA

- - **Progr. įrangos atnaujinimo** metu atkreipkite dėmesį į šiuos dalykus:
 - TV maitinimas turi būti nenutrauktas.
 - Antena negali būti atjungta.
 - Po **Progr. įrangos atnaujinimo** galite patvirtinti atnaujintos programinės įrangos versiją Progr. įrangos atnaujinimo meniu.
 - Gali reikėti kelių valandų, kad būtų atsiųsta programinė įranga, todėl užtikrinkite, kad atsisiuntimo metu nedingtų maitinimas.
 - Programinė įranga yra atsiočiamama tiksliai budėjimo režimu arba esant MUX su Progr. įrangos atnaujinimo paslauga, ir atsisiuntimas sustoja, kai maitinimo laidas yra atjungiamas ar žiūrima MUX be Progr. įrangos atnaujinimo paslaugos.
 - Kai grįšite į budėjimo būseną ar MUX su Progr. įrangos atnaujinimo paslauga, programinės įrangos atsisiuntimas atsinaujins nuo ten, kur jis sustojo.

Vaizdo / garso tikrinimas

Vaizdo ir garso patikrinimams vykdyti.

- 1 Paspauskite mygtuką **SETTINGS**, kad pasiektumėte pagrindinius meniu.
- 2 Paspauskite raudoną mygtuką, kad pasiektumėte **Pagalbą klientui**.
- 3 Spausdami navigacijos mygtukus nuslinkite iki **Vaizdo testas** arba **Signalo testas**.
- 4 Spausdami navigacijos mygtukus nuslinkite iki **Taip** ir paspauskite mygtuką **OK**.
- 5 Baigę paspauskite mygtuką **EXIT**.
Grįždami į ankstesnį meniu langą, paspauskite mygtuką ↩.

Signalo testo naudojimas

Galite peržiūrėti informaciją apie gamintoją, modelį/tipą, serijos numerį ir programinės įrangos versiją.

- 1 Paspauskite mygtuką **SETTINGS**, kad pasiektumėte pagrindinius meniu.
- 2 Paspauskite raudoną mygtuką, kad pasiektumėte **Pagalbą klientui**.
- 3 Spausdami navigacijos mygtukus nuslinkite iki **Signalo testas**.
- 4 Paspauskite mygtuką **OK**.
- Gamintojas, Modelis/Tipas, Serijos numeris, Programinės įrangos versija ir informacija apie Kanala.
- 5 Baigę paspauskite mygtuką **EXIT**.
Grįždami į ankstesnį meniu langą, paspauskite mygtuką ↩.

! PASTABA

- Čia parodoma nustatyto *MUX informacija ir signalo stiprumas.
- Čia parodoma pasirinkto MUX signalo informacija ir paslaugos pavadinimas.
(*MUX: aukštesnis kanalų katalogas skaitmeniniame transliavime (viena MUX yra keli kanalai.))

Gaminio arba paslaugos informacijos naudojimas

Kaip patikrinti gaminio arba paslaugos informaciją

- 1 Paspauskite mygtuką **SETTINGS**, kad pasiektumėte pagrindinius meniu.
- 2 Paspauskite raudoną mygtuką, kad pasiektumėte **Pagalbą klientui**.
- 3 Spausdami navigacijos mygtukus nuslinkite iki **Gaminio / paslaugos inf.**
Galite patikrinti įvairią gaminio / paslaugų informaciją pagal savo modelį.
- 4 Baigę paspauskite mygtuką **EXIT**.
Grįždami į ankstesnį meniu langą, paspauskite mygtuką ↩.

PENTOUCH

(SKIRTA „PENTOUCH“ TELEVIZORIUI)

„Pentouch“ naudojimas

Turėdami „Pentouch“ galite naudoti liečiamojo rašiklio palaikomas funkcijas, tokias kaip albumas, nuotraukų redagavimo priemonė, šeimos dienoraštis, galerija, internetas ir „My Office“.



PERSPĖJIMAS

- Nenumeskite ir nemėtykite liečiamojo rašiklio bei laikiklio. Neapvyniokite liečiamojo rašiklio ir laikiklio prie jo pritvirtintu įkrovimo laidu. Taip galite sugadinti produktą arba susižeisti.
- Žmonės su širdies stimulatoriais turi laikyti liečiamąjį rašiklį mažiausiai 30 cm atstumu nuo širdies stimulatoriaus. Niekada nenaudokite jo ten, kur draudžiamas belaidis ryšys. Saugokite nuo didelių vibracijų arba magnetinių objektų. Belaidis ryšys gali kelti trikdžius arba sugadinti prietaisą.
- Liečiamojo rašiklio ir laikiklio nenaudokite bei nelaikykite tiesioginėje saulės šviesoje, arti karštų objektų (pvz., šildytuvo arba židinio) ar dulkėtoje bei itin drėgnoje aplinkoje. Dėl to produktas gali deformuotis, netinkamai veikti, sugesti arba užsidegti.
- Pajutę neįprastą garsą, dūmus ar kvapą, iškart atjunkite įkrovimo laidą ir nebenaudokite produkto. Kreipkitės į techninės priežiūros centrą. Tai gali sukelti gedimus ar gaisrą.
- Jei iš liečiamojo rašiklio ir laikiklio išteko skysčio, nelieskite skysčio plikomis rankomis. Jeigu skysčio pateko į akis, nedelsdami praskalaukite jas dideliu kiekiu vandens iš čiaupo, tada kreipkitės į gydytoją. Šis skystis gali apakinti. Jeigu skysčio pateko ant odos ar drabužių, iškart nuplaukite jį vandeniu iš čiaupo. Jeigu skystis sukėlė odos uždegimą arba pažeidė audinius, kreipkitės į gydytoją.
- Saugokite skystį nuo ugnies. Nekaitinkite produkto mikrobangų ar konvekciniame krosnelėje.
- Įkraudami akumuliatorių naudokite nurodytą USB laidą.
- Laikykite liečiamąjį rašiklį ir laikiklį vaikams neprieinamoje vietoje, venkite nestabilių vietų. Saugokite, kad vaikai ar naminiai gyvūnėliai nekištų liečiamojo rašiklio ir laikiklio į burną ar nelaižytų jo. Žai-

džiant su juo arba prarijus galima sunkiai susižaloti.

- Nelieskite liečiamojo rašiklio ir laikiklio drėgnomis rankomis. Saugokite, kad pašalinės medžiagos (pvz., gėrimai ar vanduo) nepatektų į liečiamąjį rašiklį ar laikiklį; jei taip atsitiko, nenaudokite liečiamojo rašiklio ir laikiklio. Nelieskite liečiamojo rašiklio ir laikiklio optinio imtuvo aštriais daiktais. Galite patirti elektros smūgį arba sugadinti produktą.
- Nenaudokite produkto esant dideliems temperatūros skirtumams. Nenaudokite produkto iškart įėję iš šalto lauko į šiltą patalpą. Dėl to rašiklyje gali atsirasti kondensato. * Dėl to gali sugesti produktas. Išjunkite maitinimą ir prieš naudodami produktą palaukite kelias valandas, kol drėgmė išgaruos.
- Niekada neardykite ir neperdarinėkite liečiamojo rašiklio ir laikiklio. * Produkto garantija negalioja gedimams arba pažeidimams, įvykusiems dėl neleistino ardymo. Galite patirti elektros smūgį arba sugadinti produktą.
- Jei skystis teka iš liečiamojo rašiklio ar laikiklio, griežtai draudžiama arti jo naudoti atvirą liepsną. Ištekėjęs skystis ar dujos gali sukelti gaisrą arba gedimus.
- Saugokite produktą nuo stipraus poveikio ar smūgių, pavyzdžiui, nedėkite ant jo sunkių objektų arba nesuspauskite.
- Nerodykite ilgą laiką vienoje ekrano vietoje nejudančių simbolių arba vaizdų. Taip gali būti išdegtas vaizdas.
- Nejunkite įkrovimo laidu prie periferinių įrenginių arba diskų, kurie nėra tam skirti. Taip galite sukelti gedimą ar sutrikdyti darbą.
- Nepalikite liečiamojo rašiklio ir laikiklio ant grindų. Užlipus ant jo galima sugadinti produktą arba susižeisti.
- Būkite atsargūs pašalindami produktą. Liečiamajame rašiklyje ir laikiklyje yra ličio polimerų akumuliatorius ir plastikinių medžiagų. Deginti jį pavojinga, todėl pašalinkite jį laikydamiesi vietinių taisyklių.
- Nenaudokite didelės jėgos atjungdami įkrovimo laidą. Taip galite sugadinti įkrovimo jungtį ir kompiuterį.
- Naudodami liečiamąjį rašiklį ir laikiklį stenkitės nespusti jų didele jėga. Jei spausite liečiamąjį rašiklį ir laikiklį didele jėga, ant ekrano gali likti pašalinių medžiagų. Valykite produktą su juo pateikiama medžiagine servetėle.

- Kai keli žmonės naudoja liečiamąjį rašiklį ir laikiklį, užtikrinkite, kad būtų pakankamai vietos. Susidūrus galima susižeisti arba sugadinti įrangą.

Programos „Pentouch“ naudojimo veiksmai

Vykdykite žemiau nurodytus veiksmus, kad galėtumėte naudoti „Pentouch“ funkciją.

- 1 Prieš diegdami patikrinkite sistemos reikalavimus.
- 2 Įdėkite „Pentouch“ programą iš diegimo CD.
- 3 Susiekite rašiklį ir raktą.
- 4 Sujunkite kompiuterį ir televizorių.
- 5 Sukonfigūruokite kompiuterio ekraną.
- 6 Aktyvinkite „Pentouch“ režimą televizoriuje.
- 7 Paleiskite „Pentouch“ programą.

Sistemos reikalavimai

Įsitikinkite, jog tvarkyklės yra tinkamai įdiegtos, kad būtų užtikrintas tinkamas liečiamojo rašiklio darbas.

- Sistema „Windows 7 Starter Edition“ nėra palaikoma.

Palaikoma operacinė sistema	
„Windows XP“	32 bitų
„Windows Vista“	32 bitų
„Windows 7“	64 bitų

Rekomenduojami sistemos reikalavimai naudojant „Pentouch“

- CPU: „Dual-Core“, 2 GHz arba geresnis
- Atmintis: 1 GB arba daugiau
- HDD: 500 MB arba daugiau
- Ekranas: grafikos plokštė su 1024 x 768 per RGB arba HDMI išvesties prievadą
- Rekomenduojama sistema „Windows 7“, kad būtų palaikomas keletas rašiklių naudojimas.

! PASTABA

- Turite prisiregistruoti kaip administratorius, kad galėtumėte diegti arba šalinti pridedamą programinę įrangą.
- Būtinai įdėkite tvarkykles, esančias pridėtame CD diske.
- Be to, galite atsisiųsti šią programą iš „LG Electronics“ svetainės.
- Prieš diegdami tvarkykles būtinai uždarykite visas veikiančias programas.
- Prieš diegdami pakartotinai ar prieš diegdami naują versiją pašalinkite seną jūsų kompiuteryje įdiegtos „Pentouch“ programos versiją.

„Pentouch“ programos diegimas

Diegdami programą atlikite šiame vadove aprašytus veiksmus.

- 1 Paruoškite kompiuterį ir paleiskite jį.
- 2 Kai kompiuteris bus paleistas, įdėkite komplekte esantį CD diską. Diegimo langas pasirodys automatiškai. (Jeigu diegimo langas automatiškai nepasirodo, pasirinkite „Mano kompiuteris“, tada spustelėkite LG ir index.htm, kad pasirodytų diegimo langas.)
- 3 Diegimo lange spustelėkite [Diegti „Pentouch“ programą]. Diegiant naudojamas numatytasis aplankas. Pasirodys langas, kuriame pranešama, kad diegimas buvo sėkmingai baigtas.
- 4 Sistemoje „Windows XP“ [naujai aptiktos aparatūros vedlys] įdiegs jūsų tvarkyklę automatiškai.
- 5 Paleiskite kompiuterį iš naujo, kai diegimas bus baigtas.

! PASTABA

- Pirmiausia atjunkite USB raktą, kad galėtumėte įdiegti programą.

„Pentouch“ programos panaikinimas

Jeigu iškilo problema dėl „Pentouch“ programos arba jeigu įvyko klaida naudojant programą, vykdydami toliau pateiktus veiksmus pašalinkite programą ir įdiekite ją iš naujo.

- 1 Kompiuteryje pasirinkite [Start] (pradėti) → [Control Panel] (valdymo skydas) → [Add/Remove Programs] (pridėti / šalinti programas), kad pašalintumėte „Pentouch“ programą .
– Įdiegta „Pentouch“ programa: „LG Pentouch TV“
- 2 Spustelėkite [Yes] (taip). Pasirodys langas, kuriame pranešama, kad programa / tvarkyklė buvo pašalinta.
- 3 Pašalinę programą paleiskite iš naujo kompiuterį.

Liečiamojo rašiklio siejimas su raktu

Kas yra siejimas?

Prieš naudojant liečiamąjį rašiklį jums reikis susieti jį su raktu.

Susiejus jums nebereikės jų vėl sieti, nebent:

- įsigysite naują rašiklį
- pakeisite seną rašiklį nauju
- bandysite susieti naują liečiamąjį rašiklį, kad galėtumėte naudoti du rašiklius vienu metu

Ką reikia žinoti prieš atliekant siejimą

- Naudojantis šia programa, galima susieti iki dviejų rašiklių ir vieną raktą.
- Jeigu norite naudoti du rašiklius vienu metu, jie turi būti susieti su raktu po vieną.
- Susieti negalima, jeigu siejamas rašiklis tuo metu naudojamas.
- Jeigu siejate naują liečiamąjį rašiklį, kai du rašikliai jau susieti su raktu, visi ankstesni siejimo duomenys bus panaikinti.



Liečiamasis rašiklis

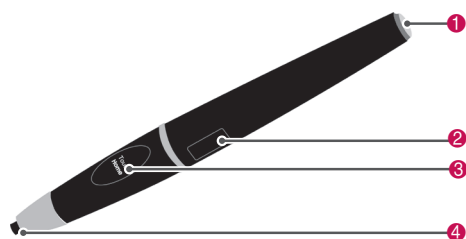

Nr.	Aprašas
1	Maitinimo mygtukas / LED lemputė
2	USB įkrovimo lizdas
3	„Touch Home“ mygtukas
4	Liečiamojo rašiklio antgalio jungiklis

Laikiklis



USB įkrovimo lizdas

Aparatinis saugumo raktas

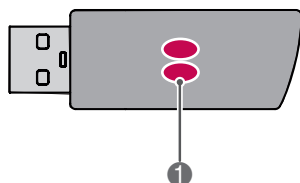

LED indikatorius

! PASTABA

- Jeigu reikia daugiau informacijos, žiūrėkite vartotojo vadovą (liečiamasis rašiklis, aparatinis saugumo raktas).
- Liečiamieji rašikliai, raktai ir laikiklis parduodami atskirai „LG Electronics“ parduotuvėse.
- Jeigu nenaudosite liečiamojo rašiklio tam tikrą laiką (10 minučių), rašiklis automatiškai išsijungs.

Siejimas pirmą kartą

- 1 Patikrinkite, ar LED indikatorius ant rakto, prijungto prie kompiuterio, šviečia raudonai.
- 2 Laikykite liečiamąjį rašiklį 30 cm atstumu nuo rakto.
- 3 Paspauskite liečiamojo rašiklio **⓪**(maitinimo) mygtuką vieną kartą.
- 4 Liečiamojo rašiklio LED indikatorius švies raudonai 2 sekundes ir sumirksės žaliai 3 kartus, kai siejimas bus baigtas.
- 5 Jei LED indikatorius švies raudonai 4~5 sekundes ir sumirksės raudonai 3 kartus, susieti nepavyko. Bandykite sieti dar kartą.
- 6 Susiejus rašiklį, raudonas LED indikatorius sumirksės vieną kartą, kai paspausite „**Touch Home**“ (**Sąlyčio pradžia**) mygtuką.

Jeigu susieti nepavyko

- 1 Siejimas nepavyks, jeigu rakto tvarkyklė neįdiegta kompiuteryje.
- 2 Siejimas nepavyks, jeigu rakto LED indikatorius nešviečia raudonai.
- 3 Išimkite rakta iš kompiuterio, vėl jį įdėkite ir bandykite sieti.

Siejimo anuliuojimas (liečiamojo rašiklio nustatymas iš naujo)

- 1 Paspauskite liečiamojo rašiklio „**Touch Home**“ (**Sąlyčio pradžia**) mygtuką ir patikrinkite, ar raudona LED lemputė sumirksi vieną kartą.
- 2 Paspauskite „**Touch Home**“ (**Sąlyčio pradžia**) ir **⓪**(maitinimo) mygtukus kartu, nesvarbu, kurį pirma, ir laikykite ilgiau nei 4 sek.
- 3 Jei atleisite mygtukus po 4 sek., rašiklis bus nustatytas iš naujo. Raudona LED lemputė sumirksės tris kartus ir rašiklis išsijungs.

Perspėjimas dėl siejimo panaikinimo

- 1 Saugokitės, kad nepanaikintumėte rašiklio siejimo per klaidą. Jeigu panaikinate siejimą, bandykite susieti dar kartą.
- 2 Jeigu panaikinate įprastai veikiančio liečiamojo rašiklio siejimą, kiti susieti rašikliai gali neveikti. Tokiu atveju panaikinkite neveikiantį liečiamojo rašiklio siejimą ir susiekite dar kartą, vykdydami veiksmus, aprašytus skyriuje „Siejimas pirmą kartą“.

Liečiamojo rašiklio naudojimas

Susieję galite naudoti liečiamąjį rašiklį tokiais būdais.

- 1 Maitinimo įjungimas
 - Paspauskite **⓪** (maitinimo) mygtuką vieną kartą. Raudonas ir žalias LED indikatoriai švies rodydami, kad maitinimas įjungtas.
- 2 Maitinimo išjungimas
 - Paspauskite **⓪**(maitinimo) mygtuką ir laikykite ilgiau nei 3 sek., tada atleiskite. Raudona LED lemputė sumirksės 3 kartus ir rašiklis išsijungs.
- 3 Paspaudus „**Touch Home**“ (**Sąlyčio pradžia**) mygtuką, kai liečiamasis rašiklis naudojamas
 - „Pentouch“ programoje: rodo arba paslepia funkcijos įrankių juosta.
 - „Windows“ sistemoje: veikia kaip ir dešinysis pelės mygtukas. Nukreipkite liečiamąjį rašiklį į objektą, kurį norite spustelėti dešiniu juo pelės mygtuku, tada paspauskite mygtuką.
- 4 Dvigubo spustelėjimo funkcija gali neveikti kaip numatyta sistemose „Windows XP“ arba „Windows Vista“. Jeigu iškyla ši problema, vietoj jos naudokite „**Touch Home**“ (**Sąlyčio pradžia**) mygtuką (spustelėkite dešiniu juo pelės mygtuku).
- 5 Liečiamasis rašiklis veikia taip pat, kaip ir pelės sistemoje „Windows“.

Antgalio keitimas

- 1 Nuimkite antgalio laikiklį ir keičiamą antgalį nuo rašiklio.



- 2 Į nuimtą antgalio laikiklį įstatykite naują antgalį ir įdėkite jį į rašiklį.



Liečiamojo rašiklio krovimas

- 1 Krovimas įstačius į laikiklį

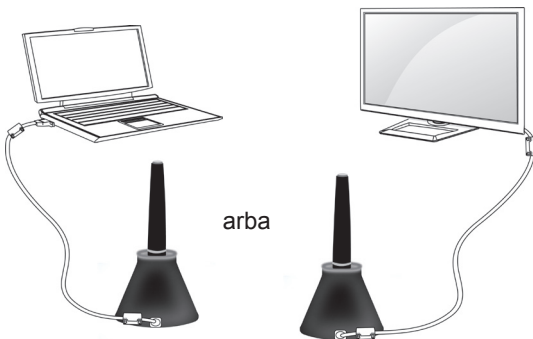

- 2 Krovimas tiesiogiai

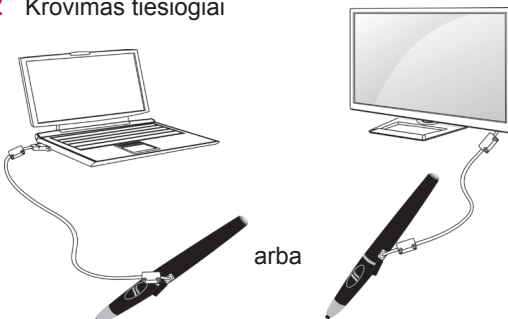

! PASTABA

- Po 1 val. 30 min. nepertraukiamo krovimo galite naudoti liečiamąjį rašiklį apie 2 val.
- Įkraunant „Pentouch“ gali veikti netinkamai.
- Žalias LED indikatorius bus įjungtas naudojant liečiamąjį rašiklį. Jei nenaudojate liečiamojo rašiklio, jis bus automatiškai išjungtas po 10 min.
- Liečiamojo rašiklio LED indikatorius nurodo akumuliatoriaus būseną
 - Įkrovimas: raudonas LED
 - Įkrovimas baigtas: žalias LED
 - Akumuliatorius išsikrovęs: raudonas LED mirksi kas sekundę ir automatiškai išsijungia.
 - ĮJUNGTO LED miego režimas: jei 10 sek. nepaspaudžiamas joks jungiklis (antgalio jungiklis, funkcinis mygtukas, maitinimo mygtukas), įrenginys pradeda veikti miego režimu, tačiau LED šviečia žalia spalva.
 - IŠJUNGTO LED miego režimas: jei įsijungus ĮJUNGTO LED miego režimui per vieną minutę niekas neįvedama, LED yra išjungiamas ir įrenginys pradeda veikti IŠJUNGTO LED miego režimu.
 - Maitinimo išjungimo režimas: įrenginys yra išjungiamas, jei niekas neįvedama devynias minutes po to, kai jis minutę veikia miego režimu.
- Jei prie televizoriaus yra prijungtas laikiklis, rašiklį galima įkrauti, kai televizorius įjungtas arba veikia budėjimo režimu.
- Jei rašiklis yra tiesiogiai prijungtas prie televizoriaus naudojant įkrovimo kabelį, rašiklio negalima įkrauti, kai televizorius veikia budėjimo režimu.

„Pentouch“ funkcijos naudojimas

- Pateiktas vaizdas gali skirtis nuo jūsų televizoriaus.

Kad galėtumėte naudoti „Pentouch“ funkcijas, jums reikės:

- kompiuterio su RGB arba HDMI išvestimi
- RGB arba HDMI laido

- 1 Sujungę televizorių ir kompiuterį RGB arba HDMI laidu, nuotolinio valdymo pulto mygtuku **INPUT** pasirinkite prie kompiuterio prijungtą įvesties prievadą.
- 2 Sukonfigūruokite kompiuterio ekraną pagal nurodymus skyriuje „Ekranų raiškos nustatymas „Pentouch““. Jeigu jūsų kompiuteris yra nešiojamas, turite sukonfigūruoti, kad vaizdas būtų rodomas tik televizoriuje, o ne kompiuterio ekrane.
- 3 Įjunkite „Pentouch“ režimą savo televizoriuje.
 - Paspauskite mygtuką **INPUT** nuotolinio valdymo pulte arba **SETTINGS**, kad pasiektumėte pagrindinius meniu. Spausdami navigacijos mygtukus nuslinkite iki **Pentouch** ir paspauskite mygtuką **OK**.
- 4 Pasirinkite reikiamą kompiuterio įvesties jungtį, kad įjungtumėte „Pentouch“ režimą.

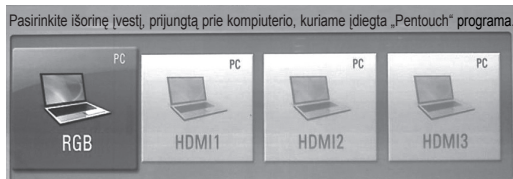

- 5 Liečiamuoju rašikliu arba pele paleiskite „Pentouch“ programą. Paspaudus **p**, **Touch Home** (Sąlyčio pradžia) mygtuką, liečiamasis rašiklis veiks kaip spustelėjus dešiniąją pelės mygtuką.



PASTABA

- Jeigu išjungiame ir vėl įjungiame televizorių, kai naudojate „Pentouch“ funkciją, bus rodomas paskutinis langas, kuriame dirbote.
- Norėdami perjungti „Pentouch“ režimą į kitą, paspauskite įvesties mygtuką **INPUT** (įvestis) nuotolinio valdymo pulte pasirinkdami norimą įvestį arba paspauskite mygtuką **TV** norėdami grįžti į televizijos žiūrėjimo režimą.

Ekranų raiškos nustatymas naudojant „Pentouch“

Stalo kompiuteryje

Sistemoje „Windows XP“

Dešiniuuoju pelės klavišu spustelėkite darbalaukį ir pasirinkite [Ypatybės]. Lango [Ekranų ypatybės] nustatykite ekraną skiriamąją gebą 1024 x 768 skirtuke [Parametrai].

Sistemoje „Windows Vista“

Dešiniuuoju pelės mygtuku spustelėkite darbalaukį ir pasirinkite [Personalize] (asmeninti) ir [Display Settings] (ekranų parametrai). Nustatykite ekraną skiriamąją gebą 1024 x 768 skyriuje [Skyra].

Sistemoje „Windows 7“

Dešiniuuoju pelės klavišu spustelėkite darbalaukį ir pasirinkite [Ekranų skiriamoji geba]. Nustatykite ekraną skiriamąją gebą 1024 x 768 skyriuje [Skiriamoji geba].

Nešiojamajame kompiuteryje

1 būdas:

Nešiojamojo kompiuterio klaviatūroje paspauskite klavišą „Fn + switch screen“, kad kompiuterio ekraną vaizdas būtų rodomas televizoriaus ekrane, tada nustatykite kompiuterio ekraną skiriamąją gebą 1024 x 768.

* Pastaba: nešiojamojo kompiuterio ekraną perjungimo klavišas („switch screen“) gali būti gamintojo pakeistas.

LG	Samsung	HP	Toshiba
Fn+F7	Fn+F4	Fn+F5	Fn+F5
Sony	Acer	Dell	Lenovo
Fn+F7	Fn+F5	Fn+F8	Fn+F7

2 būdas:

Atidarykite kompiuterio grafikos plokštės valdymo skydą.

Nustatykite [Display Mode] (ekranų režimą) į [Single Display] (vieno ekraną) režimą, tada pasirinkite [LG TV] kaip naudojamą ekraną.

* Nustatykite kompiuterio skiriamąją gebą 1024 x 768.

! PASTABA

- Ekranų raiškos keitimo būdas gali skirtis, atsižvelgiant į kompiuterio konfigūraciją.
- „Pentouch“ nepalaiko dviejų monitorių režimo arba dvigubo (veidrodinio) monitoriaus režimo. Patikrinkite, ar kompiuterio ekranų vaizdas nustatytas būti rodomas tik televizoriaus ekrane.
- Nešiojamojo kompiuterio ekranų perjungimo klavišas („switch screen“) gali būti gamintojo pakeistas.

! DĖMESIO

- Dvigubo spustelėjimo funkcija gali neveikti kaip numatyta sistemose „Windows XP“ ir „Vista“, nes šios operacinės sistemos nenaudoja jutiklinių tvarkyklių.
- „Pentouch“ darbas gali sulėtėti, atsižvelgiant į kompiuterio našumą.
- Ekranų dydis gali pasikeisti, jeigu atjungsite kompiuterio išvesties prievadą ir vėl prijungsite. Taip atsitiks iš naujo nustatykite kompiuterio raišką.
- Jeigu televizoriaus ir nešiojamojo kompiuterio ekrane nieko nerodoma, kai paspaudžiate lango perjungimo klavišą (Fn + gamintojo nurodytą klavišą), bandykite paspausti šį klavišą dar kartą.
- Kai paspaudžiate lango perjungimo klavišą (Fn + gamintojo nurodytą klavišą), televizoriaus ekranų dydis gali sumažėti. Jeigu taip atsitiktų, sureguliuokite raišką dar kartą.
- Keičiant darbalaukio piktogramos ypatybes sistemoje „Windows 7“ gali būti paveikta „Pentouch“ programa.
- Rekomenduojama nepaleisti kitų programų, kol naudojate „Pentouch“ programą.
- Jeigu televizoriaus ekrane liečiamuoju rašikliu paliestas taškas nesutampa su kompiuterio ekrane rodomu lietimui tašku, kai kompiuteris ir televizorius sujungti kompiuterio signalo (RGB) laidu, televizoriaus nuotolinio valdymo pultu pasirinkite [NUSTATYMAI] → [VAIZDAS] → [EKRA-NAS] (RGB), tada pasirinkite [Automatinis konfigūravimas], kad sureguliuotumėte ekraną.
- Jeigu kompiuteris ir televizorius sujungti tik PC (RGB) signalo laidu, televizoriuje nebus garso. Sujunkite kompiuterį su televizoriumi ir PC garso laidu.

- Vaizdo įrašų paleidimo funkcija nuotraukų redagavimo priemonėje gali neveikti kaip numatyta dėl kompiuteriui įdiegtų kodekų.
- Trintuko funkcija gali lėčiau veikti, jeigu nupiešti objektai persidengia ir programos našumas viršijamas atsižvelgiant į kompiuterio aplinką.
- Jeigu norite atidaryti programas vienu spustelėjimu savo kompiuterio sistemose XP arba „Vista“, eikite į Start (pradėti) → Control Panel (valdymo skydas) → Folder Options (aplankų parinktys) ir pasirinkite „Single-click to open an item (point to select)“ (Elementą atidaryti spustelėjus vieną kartą (pažymėti perkeliant)).
- Jeigu jūsų kompiuteriui veikia „Windows XP“, virtuali klaviatūra palaiko tik anglų kalbą.
- Perjungiant į „Pentouch“ režimą arba keičiant RGB įvesties signalo raišką „Pentouch“ režimu, vaizdas kurį laiką gali būti tinkamai nerodomas dėl automatinio reguliavimo.
- Įsitikinkite, kad tarp rašiklio ir raktų nėra daug metalinių daiktų. Kitaip funkcija gali tinkamai neveikti.
- „Pentouch“ funkcija gali įprastai neveikti tose vietose, kur televizoriaus ekranas per šviesus dėl šviesos, sklindančios iš kito šviesos šaltinio.
- Jei naudojant „Windows 7“ keletą lietimų gestų parinktis yra išjungta, antrasis rašiklis gali tinkamai neveikti.

„Pentouch“ funkcijų tikrinimas

- Pateiktas vaizdas gali skirtis nuo jūsų televizoriaus.

Paleidę „Pentouch“ programą matysite žemiau pateikiamą pagrindinį langą.

- 1 Paspauskite **INPUT** mygtuką nuotolinio valdymo pulto **SETTINGS** parinktyje, kad įjungtumėte pagrindinius meniu. Tada paspauskite navigacijos mygtukus, kad nuslinktumėte iki „Pentouch“ ir paspauskite **OK**.



PASTABA

- Be to, galite naudoti „Pentouch“ funkcijas pasirinkdami **Pentouch** pagrindiniame meniu.

- 2 Palieskite ekraną liečiamuoju rašikliu ir pasirinkite **Albumas**, **Nuotraukų redagavimo priemonė**, **Šeimos dienoraštis**, **Galerija**, **Internetas** arba **„My Office“**.

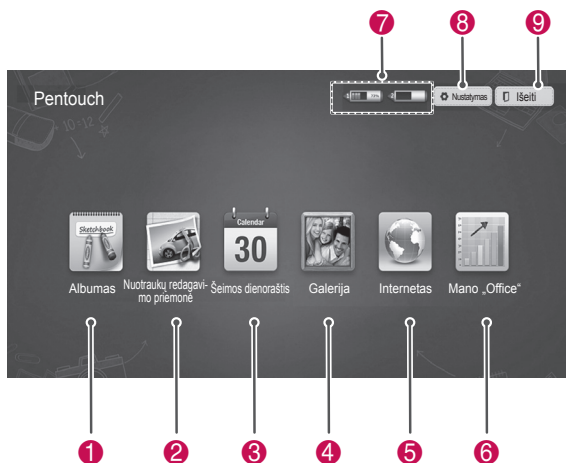

Nr.	Aprašas
1	Albumas Pasirinkite norimą foną, tada jame pieškite piešinius.
2	Nuotraukų redagavimo priemonė Pieškite arba redaguokite piešinius ant nuotraukų ar vaizdo įrašų.
3	Šeimos dienoraštis Šeimos įvykių nuotraukų, vaizdo įrašų, pastabų ir eskizų žurnalas, suskirstytas pagal datas.
4	Galerija Paveikslėliai nupiešti ir išsaugoti naudojant albumą, nuotraukų redagavimo priemonę, internetą ir „My Office“.
5	Internetas Paleidę žiniatinklio naršyklę atidarykite interneto puslapį, tada pieškite arba rašykite ant jo pastabas.
6	Mano „Office“ Palaiko stiklo efektą „Microsoft Office“ ir PDF failuose.
7	Liečiamojo rašiklio akumulatoriaus lygis
8	Saugojimo ir atidarymo aplankų vieta, ekrano užsklanda ir kalbos nustatymai
9	Baigti „Pentouch“ programą.

Kai pasirenkate **Nustatymas**,

- 1 Pasirinkite **Nustatymas** iš „Pentouch“ pagrindinio lango liečiamuoju rašikliu.
- 2 Pasirinkite norimą parinktį.

Parinktis	Aprašas
Atidarymo aplankas	Pasirinkite aplanką, iš kurio atidarysite nuotraukų arba vaizdo įrašų failus.
Išsaugojimo aplankas	Pasirinkite aplanką, kuriame saugosite nuotraukas.
Ekrano užsklanda	Pasirinkite ekrano užsklandos laukimo laiką.
Kalba	Pasirinkite ir pakeiskite kalbą, kuria norite dirbti.

Įrankių juostos naudojimas

Piešimo įrankių juostą galite naudoti visuose meniu languose.

Parodykite įrankių juostą nukreipdami liečiamąjį rašiklį į lango apačią.

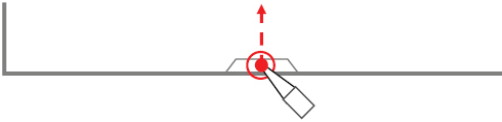

Yra dviejų tipų įrankių juostos: fiksuotoji ir specialioji.

- Fiksuotojoje įrankių juostoje pateikiamos funkcijos naudojamos visuose meniu.
- Specialioje įrankių juostoje pateikiamos funkcijos naudojamos tik tam tikruose meniu.

Fiksuotosios įrankių juostos funkcijos

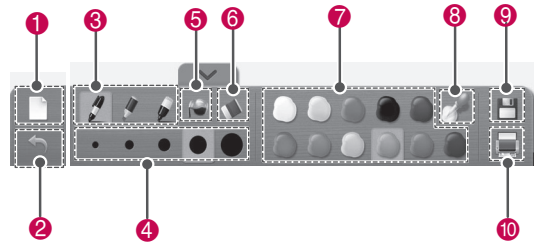

Nr.	Aprašas
1	Nustatyti iš naujo: šalina foną ir visus piešinius.
2	Anuliuoti: anuliuoja iki 5 paskutinių veiksmų.
3	Piešimo įrankiai: rašalinis rašiklis, žymeklis, stebuklingas rašiklis.
4	Pasirinkite naudojamo piešimo įrankio storį.
5	Dažų indas: užpildo uždarą sritį pasirinkta spalva.
6	Trintukas
7	Spalvos rinkiklis: juo galima pasirinkti spalvą naudojamam piešimo įrankiui.
8	Laisvai pasirenkamos spalvos rinkiklis: juo galima pasirinkti bet kurią spalvą iš spalvų rato.
9	Išsaugoti
10	Spausdinti Nustato spausdintuvą, spausdinimo ribas ir kopijų skaičių. Galima ir išankstinė peržiūra.

* Specialių įrankių juostos funkcijų apibūdinimai pateikti meniu funkcijų apibūdinimų dalyje.

Albumo naudojimas

Galite pasirinkti norimą foną ir piešti jame paveikslėlius.

- 1 Palieskite ekraną liečiamuoju rašikliu ir pasirinkite albumą.
- 2 Palieskite langą liečiamuoju rašikliu ir pasirinkite norimą parinktį arba naudodami įrankių juostą pieškite piešinį.

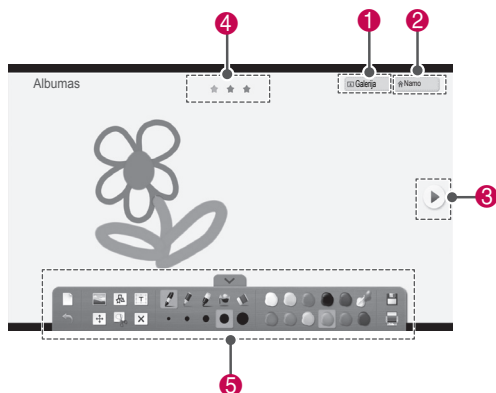

Nr.	Aprašas
1	Įeiti į Galeriją.
2	Atidaryti „Pentouch“ pagrindinį meniu.
3	Juos pasirinkę galite pereiti į ankstesnį arba kitą puslapį. Galite perkelti iki 3 puslapių.
4	Esamo puslapio padėtis
5	Įrankių juostos funkcijos

Specialios įrankių juostos funkcijos

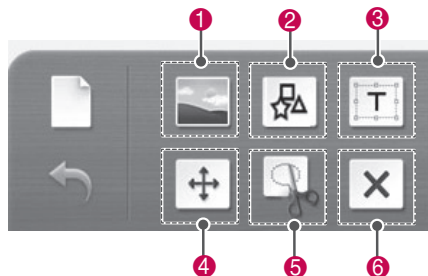

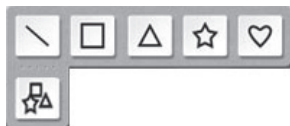
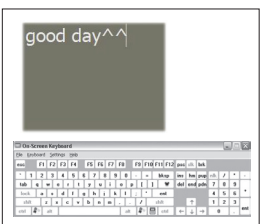
Meniu	Aprašas
1	<p>Pasirinkti fono nuotrauką.</p> 
2	<p>Įterpti pagrindines figūras. Pasirinkite norimą piktogramą, tada trumpai bakstelėkite, kad sukurtumėte numatyto dydžio figūrą.</p> 
3	<p>Įterpti tekstą. Jeigu pasirinkote sritį tekstui įvesti, ekrane pasirodys klaviatūra. Kai kuriose operacinėse sistemose gali būti rodomos dvi virtualios klaviatūros.</p> 

Vilkdami liniją, rašiklį arba figūrą galite vienu metu perkelti arba pakeisti tik vieno objekto dydį.

Jeigu trumpai bakstelėsite objektą ir vilksite, bus rodoma pasirinkto objekto sritis.

Perkelti

Galite perkelti objektą vilkdami pasirinktą objekto sritį.

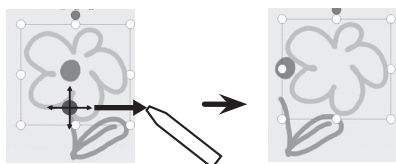

Padidinimas / sumažinimas

Galite padidinti arba sumažinti objektą vilkdami vieną iš 8 pasirinkto objekto kampų. Objekto dydis bus pakeistas pagal atitinkamą kampą / briauną.

4

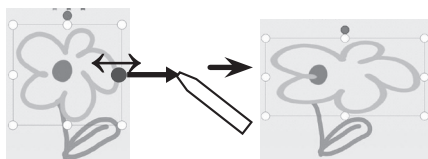

Sukimasis

Vilkite sukdami, kad pasuktumėte pasirinktą objektą.

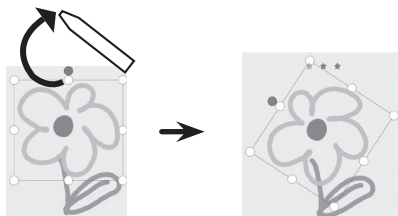

Iškirkite ribas ir perkelkite / didinkite / mažinkite / pasukite.

5

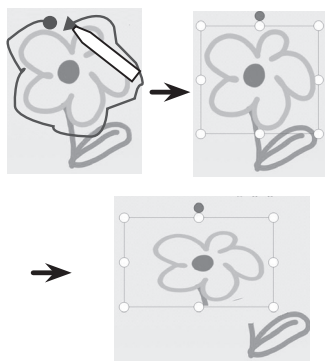

Ištrinti objektą iš lango.

6

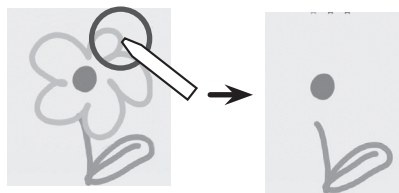

Nuotraukų redagavimo priemonės naudojimas

Galite piešti arba redaguoti piešinius ant nuotraukų ir vaizdo įrašų.

- 1 Palieskite ekraną liečiamuoju rašikliu ir pasirinkite **nuotraukų redagavimo priemonę**.
- 2 Palieskite ekraną liečiamuoju rašikliu ir pasirinkite norimą parinktį.

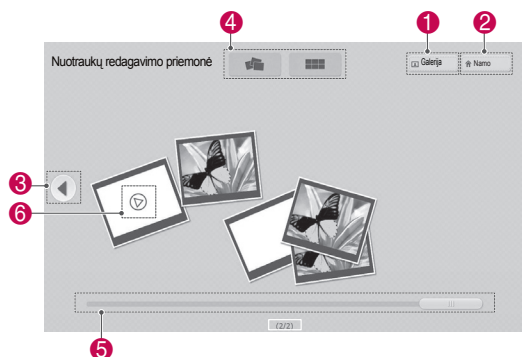

Nr.	Aprašas
1	Įvesti Galeriją.
2	Atidaryti „Pentouch“ pagrindinį meniu.
3	Juos pasirinkę galite pereiti į ankstesnį arba kitą puslapį.
4	Pasirinkite nuotraukų sąrašo peržiūros parinktį. (Atsitiktinė peržiūra / surūšiuota peržiūra)
5	Puslapio naršymo slinkimo juosta
6	Vienu metu galima žiūrėti tik vieną vaizdo įrašą; anksčiau rodytas vaizdo įrašas bus pristabdytas.

- 3 Pasirinkite nuotrauką arba vaizdo įrašą, kurį norite dekoruoti. Galite dekoruoti nuotrauką naudodami įrankių juostą.

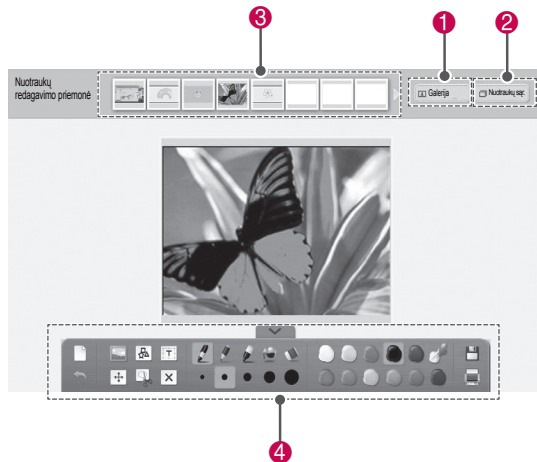









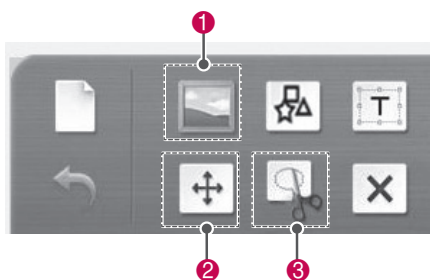

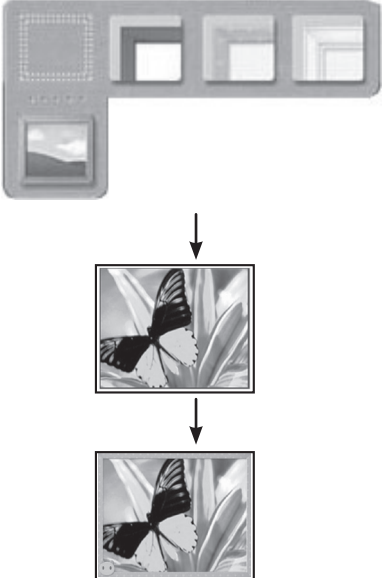
Nr.	Aprašas
1	Įeiti į Galeriją.
2	Atidaryti Nuotraukų sąrašą
3	Čia pateikiama visų aplanko nuotraukų ir vaizdo įrašų peržiūra. (nuo naujausio iki seniausio)
4	Įrankių juostos funkcijos

! PASTABA

- Dirbdami su vaizdo įrašu, galite naudotis pauzės mygtuku ir sustabdyto kadro vaizdą panaudoti Nuotraukų redagavimo priemonėje.
- Galite redaguoti nuotraukas ir vaizdo įrašus, laikomus **Nuotraukų sąrašė**.
- Vaizdo įrašai „Pentouch“ režimu televizoriuje gali būti rodomi netinkamai; tai priklauso nuo kompiuterio.

Specialios įrankių juostos funkcijos



Nr.	Aprašas						
<p>1</p>	<p>Paveikslėlio rėmelis.</p> 						
<p>2</p>	<p>Perkelti objektą.</p>  <p>Jeigu pasirinkote objektą, pasirodys mažas išskylančysis langas.</p> <table border="1" data-bbox="185 1449 624 1651"> <tr> <td></td> <td>Perkelti į priekį.</td> </tr> <tr> <td></td> <td>Perkelti į galą.</td> </tr> <tr> <td></td> <td>Ištrinti.</td> </tr> </table>		Perkelti į priekį.		Perkelti į galą.		Ištrinti.
	Perkelti į priekį.						
	Perkelti į galą.						
	Ištrinti.						

3

Iškirpti iš paveikslėlio.



Pasirinkę sritį, kurią norite iškirpti, galite keisti jos dydį.

Šeimos dienoraščio naudojimas

Galite laikyti šeimos įvykių nuotraukų, vaizdo įrašų, pastabų ir eskizų žurnalą, suskirstytą pagal datas.

- 1 Palieskite ekraną liečiamuoju rašikliu ir pasirinkite **Šeimos dienoraštis**.
- 2 Pasirinkite norimą datą liečiamuoju rašikliu.



- 3 Naudodami įrankių juostą sukurkite ir dekoruokite šeimos dienoraštį.

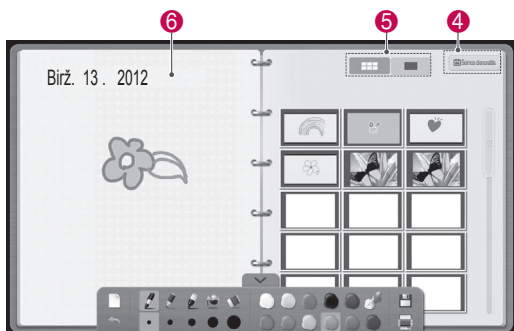

Nr.	Aprašas
1	Atidaryti „Pentouch“ pagrindinį meniu.
2	Pasirinkti datą.
3	Datos su vaizdais rodomos šalia piktogramų. Pasirinkti ekrane norimą matyti datą su vaizdais.
4	Atidaryti šeimos dienoraščio langą.
5	Pasirinkti peržiūrą arba visą ekraną.
6	Piešti arba rašyti čia.

Galerijos naudojimas

Šioje galerijoje yra vaizdų, kuriuos sukūrėte ir išsaugojote naudodami albumo, nuotraukų redagavimo priemonės, interneto ir „My office“ funkcijas.

- 1 Palieskite ekraną liečiamuoju rašikliu ir pasirinkite **Galerija**.
- 2 Palieskite ekraną liečiamuoju rašikliu, pasirinkite norimą parinktį ir mėgaukitės galerijos ekranu.

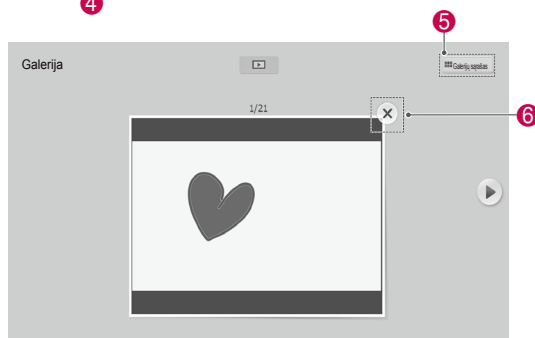
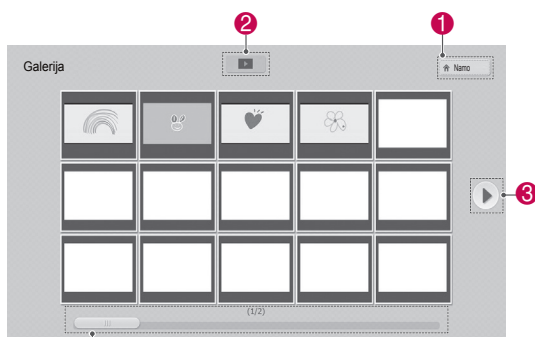

Nr.	Aprašas
1	Atidaryti „Pentouch“ pagrindinį meniu
2	Paleisti nuotraukų demonstravimą nuo pirmos nuotraukos dabartiniame puslapyje. Norėdami sustabdyti nuotraukų demonstravimą, palieskite ekraną liečiamuoju rašikliu, kai rodomos nuotraukos. Taip pereisite į ankstesnį langą.
3	Puslapio mygtukai: juos pasirinkę galite pereiti į ankstesnį arba kitą puslapį.
4	Puslapio naršymo slinkimo juosta
5	Atidarykite galerijų sąrašą
6	Pasirinkus šiuo metu rodoma nuotrauka panaikinama ir rodoma kita nuotrauka.

Interneto naudojimas

Galite įkelti žiniatinklio puslapį ir piešti arba rašyti ant jo pastabas.

- 1 Palieskite langą liečiamuoju rašikliu ir pasirinkite **Internetas**.
- 2 Palieskite ekraną liečiamuoju rašikliu ir pasirinkite norimą parinktį arba naudokite įrankių juosta.

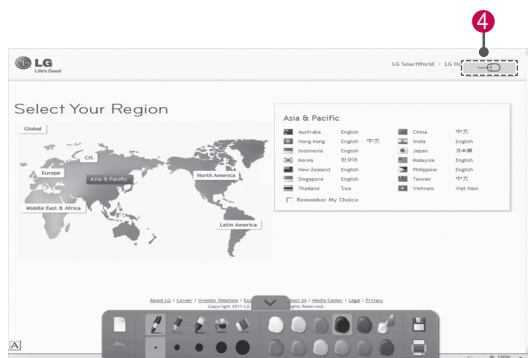
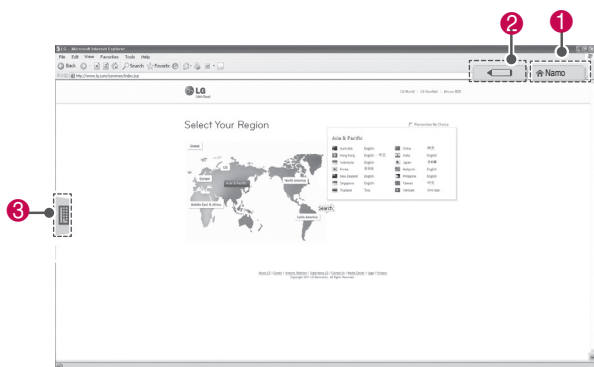

Nr.	Aprašas
1	Atidaryti „Pentouch“ pagrindinį meniu.
2	Jei televizoriuje pasirinksite rašiklio piktogramą, bus suaktyvintas piešimo režimas. Pasirinkus piešimo režimą, virtuali klaviatūra bus paslėpta.
3	Virtualios klaviatūros skirtukas: įterpti tekstą. Pasirinkite virtualios klaviatūros skirtuką, kad ekrane būtų rodoma klaviatūra. Kai kuriose operacinėse sistemose gali būti rodomos dvi virtualios klaviatūros.
4	Grįžtama į ankstesnį lygmenį. Piešiniai bus panaikinti, kai baigsite piešimo režimą.

Mano „Office“ funkcijos naudojimas

Galite piešti arba rašyti „Microsoft Office“ arba PDF failuose.

- Programos, palaikančios „Microsoft Office“ ir PDF failus, turi būti įdiegtos jūsų kompiuteryje.
- Palaikomi aplankai ir formatai rodomi lange.

Palaikomas failų formatai

Tipas	Palaikomas failų formatai
„Office“ failai	2003 versija ppt, doc, xls 2007 versija pptx, docx,.xlsx Visi „Microsoft PowerPoint“ failai (*.ppt, .pptx) Visi „Microsoft Word“ failai (*.doc, .docx) Visi „Microsoft Excel“ failai (*.xls, .xlsx) „Outlook“ duomenų failai (*.msg, *.eml)
PDF failai	„Adobe“ PDF failai (*.pdf)

- 1 Palieskite ekraną liečiamuoju rašikliu ir pasirinkite **Mano „Office“**.
- 2 Palieskite ekraną liečiamuoju rašikliu, tada atsidariusiame išskylančiame lange pasirinkite failą, kurį norite atidaryti.
- 3 Palieskite ekraną liečiamuoju rašikliu ir pasirinkite norimą parinktį arba naudokite įrankių juosta.

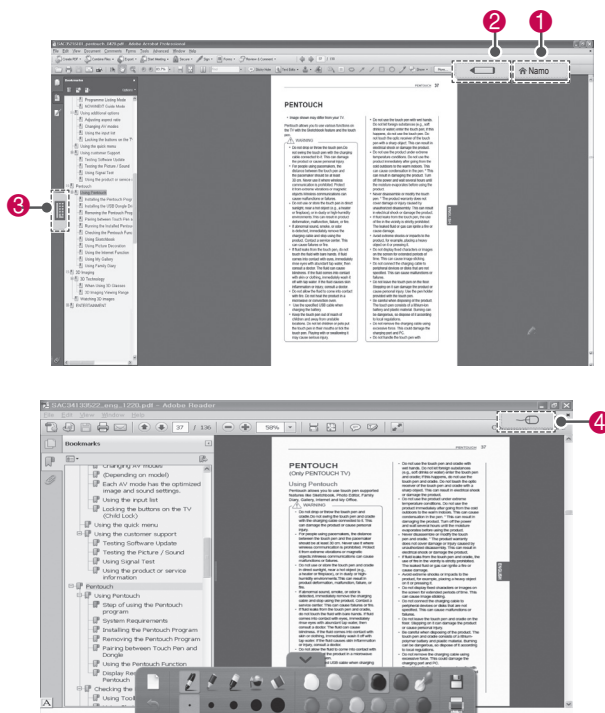

Nr.	Aprašas
1	Atidaryti „Pentouch“ pagrindinį meniu.
2	Jeif televizoriuje pasirinksite rašiklio piktogramą, bus suaktyvintas piešimo režimas. Pasirinkus piešimo režimą, virtuali klaviatūra bus paslėpta.
3	Virtualios klaviatūros skirtukas: įterpti tekstą. Pasirinkite virtualios klaviatūros skirtuką, kad ekrane būtų rodoma klaviatūra. Kai kuriose operacinėse sistemose gali būti rodomos dvi virtualios klaviatūros.
4	Jeif televizoriuje pasirinksite pelės piktogramą, bus suaktyvintas spustelėjimų režimas. Piešiniai bus panaikinti, kai baigsite piešimo režimą.

TINKLO NUSTATYMAS

Prisijungimas prie laidinio tinklo

*LAN galimas tik šalyse, kuriose palaikomas HD MHEG.

Prijunkite televizorių prie vietinio tinklo (LAN) per LAN jungtį, kaip tai parodyta toliau pateiktame paveiksle, ir nustatykite tinklo nustatymus. (Žr. psl.81). Sukūrus fizinį ryšį, dėl nedidelio namų tinklų skaičiaus gali reikėti sureguliuoti televizoriaus tinklo nustatymus. Daugumoje namų tinklų televizorius prisijungs automatiškai ir nereiks nieko derinti. Norėdami gauti išsamesnės informacijos, susisiekite su interneto tiekėju ar skaitykite maršrutizatoriaus vadovą.

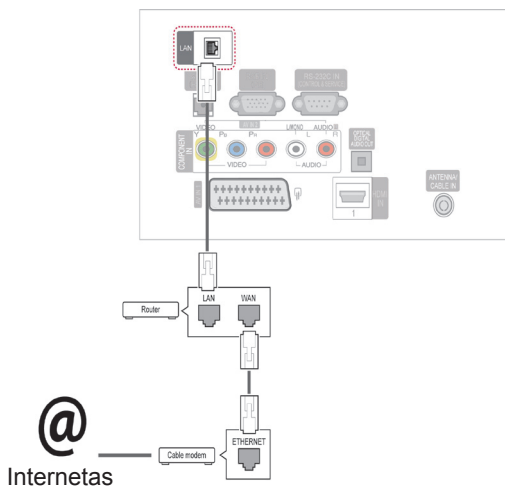

DĖMESIO

- Neprijunkite modulinio telefono kabelio prie LAN prievado.
- Kadangi yra įvairių ryšio metodų, laikykite savo telekomunikacijų operatoriaus ar interneto paslaugų tiekėjo specifikacijų.

Tinklo nustatymams parengti: (net jei jūsų televizorius jau automatiškai prisijungė, nustatymų vykdymas dar kartą niekuo nepakenks),

- 1 Paspauskite mygtuką **SETTINGS**, kad pasiektumėte pagrindinius meniu.
- 2 Spausdami navigacijos mygtukus nuslinkite iki **NUSTATYMAS** ir paspauskite mygtuką **OK**.
- 3 Paspauskite navigacijos mygtukus, kad nuslinktumėte iki **TINKLAS**, ir paspauskite mygtuką **OK**.
- 4 Paspauskite navigacijos mygtukus, kad pasirinktumėte **Tinklo nustatymas**, ir paspauskite mygtuką **OK** (gerai).
- 5 Jei vienu metu prijungti laidinis ir belaidis tinklai, navigacijos mygtukais pasirinkite **laidinis** ir paspauskite mygtuką **OK**.
- 6 Jei jau buvote nustatę tinklo nustatymą, pasirinkite **Nustatomas iš naujo**. Naujos ryšio nuostatos atstato esamas tinklo nuostatas.
- 7 Pasirinkite **IP automatinis nustatymas** arba **IP rankinis nustatymas**.
 - Jei pasirinksite **IP rankinis nustatymas**, spauskite navigacijos ir skaičių mygtukus. IP adresus reikės įvesti rankiniu būdu.
 - **IP automatinis nustatymas**: pasirinkite, jei vietiniame tinkle (LAN) yra DHCP serveris (maršrutizatorius), pasiekiamas per laidinį ryšį, ir televizoriui bus automatiškai priskirtas IP adresas. Jei naudojate plačiajuosčio tinklo maršrutizatorių ar plačiajuosčio tinklo modemą, kuris turi DHCP (Dinaminis pagrindinio kompiuterio konfigūracijos protokolas) serverio funkciją. IP adresas bus automatiškai nustatytas.
- 8 Baigę paspauskite mygtuką **EXIT**.

**PASTABA**

- Jei norite pasiekti internetą tiesiogiai per televizorių, plačiajuosčio interneto ryšys visada turi būti įjungtas.
- Jei nepavyksta pasiekti interneto, patikrinkite tinklo sąlygas per kompiuterį savo tinkle.
- Naudodami **Tinklo nustatymus**, patikrinkite LAN kabelį ir patikrinkite, ar DHCP maršruto parinktuve yra įjungtas.
- Jei neatliksite tinklo nustatymų, tinklas gali veikti netinkamai.

Patarimai dėl tinklo nustatymo

- Su šiuo televizoriumi naudokite standartinį LAN kabelį. „Cat5“ ar geresnį su RJ45 jungtimi.
- Daug tinklo ryšio problemų, kilusių diegiant, dažnai galima išspręsti iš naujo nustatant maršruto parinktuvę ar modemą. Po grotuvo prijungimo į namų tinklą, skubiai išjunkite ir/ar atjunkite nuo elektros tinklo namų tinklo maršrutizatoriaus ar kabelinio ryšio modemo maitinimo kabelį. Tada vėl įjunkite ir/ar prijunkite prie elektros tinklo maitinimo kabelį.
- Priklausomai nuo interneto paslaugų teikėjo (ISP), prietaisų, galinčių gauti paslaugas internetu, skaičius gali būti apribotas dėl taikomų naudojimo sąlygų. Dėl išsamesnės informacijos susisiekite su savo ISP.
- LG neatsako už jokią televizijos veikimo ir/ar interneto ryšio sutrikimą dėl ryšio klaidų / veikimo sutrikimų, susijusių su jūsų plačiajuosčio tinklo interneto ryšiu ar kita prijungta įranga.
- LG neatsako už problemas dėl jūsų interneto ryšio.
- Tam tikras turinys, pasiekiamas per tinklo ryšį, gali būti nesuderinamas su televizoriumi. Jei jūs turite klausimų dėl tokio turinio, susisiekite su turinio kūrėju.
- Rezultatai gali būti nepageidaujami, jei tinklo ryšio greitis neatitinka pasiekiamo turinio reikalavimų.
- Kai kurių interneto ryšio operacijų gali būti negalima atlikti dėl tam tikrų apribojimų, nustatytų interneto paslaugų teikėjo (ISP), tiekiančio jūsų plačiajuosčio tinklo interneto ryšį.
- Bet kokie mokesčiai, kuriuos ima ISP, įskaitant mokesčius už ryšį, bet jais neapsiribojant, tenka

jūsų atsakomybei.

- Šiame televizoriui prijungti laidine jungtimi reikalingas 10 Base-T ar 100 Base-TX LAN prievadas. Jei jūsų interneto paslauga neleidžia naudotis tokiu ryšiu, jums nepavyks prijungti televizoriaus.
- Norint naudoti DSL paslaugą, reikia turėti DSL modemą, o norint naudoti kabelinio modemo paslaugą, reikia turėti kabelinį modemą. Priklausomai nuo prieigos metodo ir abonentinės sutarties su jūsų ISP, jums gali nepavykti pasinaudoti interneto ryšio funkcija, kurią turi šis televizorius, arba jums gali būti apribotas prietaisų, kuriuos jūs galite prijungti tuo pačiu metu, skaičius. (Jei jūsų ISP riboja abonentus iki vieno prietaiso, šiam televizoriui gali būti neleidžiama prisijungti, kai jau yra prijungtas asmeninis kompiuteris.)
- „Maršruto parinktuvo“ naudojimas gali būti neleidžiamas arba jo naudojimas gali būti apribotas – tai priklauso nuo jūsų ISP taisyklių ir apribojimų. Dėl išsamesnės informacijos tiesiogiai susisiekite su savo ISP.

Tinklo būklė

- 1 Paspauskite mygtuką **SETTINGS**, kad pasiektumėte pagrindinius meniu.
- 2 Paspauskite navigacijos mygtukus, kad nuslinktumėte iki **TINKLAS** ir paspauskite mygtuką **OK**.
- 3 Paspauskite navigacijos mygtukus, kad pasirinktumėte **Tinklo būklė**.
- 4 Paspauskite **OK**, kad patikrintumėte tinklo būseną.
- 5 Baigę paspauskite mygtuką **EXIT**.

Parinktis	Aprašas
Nustatymas	Grįžti į tinklo nustatymų meniu.
Testas	Patikrinti esamą tinklo būklę po tinklo nustatymo.
Uždaryti	Grįžti į ankstesnį meniu.

PRAMOGOS

USB atmintinių prijungimas

Prijunkite prie televizoriaus USB laikmenas, pvz., USB atmintuką, išorinį standųjį diską, ir naudokite multimedijos funkcijas (žr. „Failų naršymas“, p.58). Prijunkite USB atmintuką arba USB atminties kortelę prie televizoriaus, kaip tai parodyta šiame paveiksle. Pasirodo ekranas „Mano medija“.

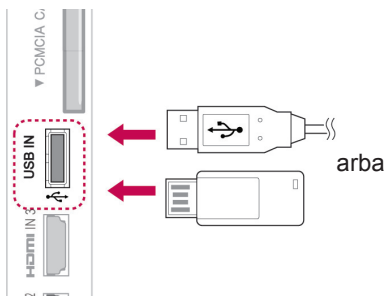

Norėdami atjungti USB atmintinę, nepamirškite tinkamai užbaigti ryšio, kad nesugadintumėte televizoriaus arba failų.

- 1 Paspauskite **Q.MENU**, kad įjungtumėte sparčiuosius meniu.
- 2 Spausdami navigacijos mygtukus nuslinkite iki **USB įrenginys** ir paspauskite mygtuką **OK**.
- 3 Spausdami navigacijos mygtukus nuslinkite iki **Atjungti** ir paspauskite mygtuką **OK**.
- 4 Kai pasirodys pranešimas, jog saugu išimti įrenginį, atjunkite USB atmintinę.

! DĖMESIO

- Neiškinkite televizoriaus ir neištraukite USB atmintinės, kol USB atmintinė yra prijungta prie televizoriaus, nes taip galite prarasti failus arba sugadinti USB atmintinės įrenginį.
- Dažnai kurkite atsarginę USB atmintinėje saugomų failų kopiją, nes galite prarasti arba sugadinti joje esančius failus, ir šių nuostolių garantija nepadengs.

Patarimai dėl USB atmintinių naudojimo

- Atpažįstamas tik USB atmintinės įrenginys.
- Jeigu USB atminties įrenginį prijungsite per USB šakotuvą, įrenginys nebus atpažintas.
- Naudojant automatinę atpažinimo programą, USB atminties įrenginys gali būti neatpažintas.
- Gali būti neatpažintas USB atminties įrenginys, kuris naudoja savo tvarkyklę.
- USB atminties įrenginio atpažinimo greitis gali priklausyti nuo kiekvieno įrenginio.
- USB atminties įrenginiui veikiant, neišjunkite televizoriaus ir neištraukite USB įrenginio iš lizdo. Jeigu įrenginys staiga atskiriamas arba ištraukiamas, gali būti pažeisti saugomi failai arba USB atminties įrenginys.
- Prie kompiuterio nejunkite USB atminties įrenginio, kuris buvo dirbtinai manevruojamas kompiuteryje. Įrenginys gali sukelti gaminio trikčių arba gali būti neatidarytas. Nepamirškite naudoti tik tuos USB atminties įrenginius, kuriuose yra įprastiniai muzikos, vaizdų ir filmų failai.
- Naudokite tik tokį USB atminties įrenginį, kuris suformatuotas pagal FAT32 arba NTFS failų sistemą, numatytą „Windows“ operacinėje sistemoje. Jeigu atminties įrenginys suformatuotas kaip kitokia paslaugų programa, nepalaikoma „Windows“, jis gali būti neatpažintas.
- Prie USB atminties įrenginio (daugiau kaip 0,5 A), kuriam reikalingas atskiras maitinimo šaltinis, prijunkite maitinimo šaltinį. Jeigu jo neprijungsite, įrenginys gali būti neatpažintas.
- Prijunkite USB atminties įrenginį kabeliu, kurį rekomenduoja įrenginio gamintojas.
- Kai kurie USB atminties įrenginiai gali būti nepalaikomi arba gali neveikti sklandžiai.
- USB atminties įrenginio failų lygiavimo metodas panašus į „Windows XP“, o failo pavadinimas gali būti atpažintas daugiausiai iš 100 anglų kalbos simbolių.
- Išsisaugokite atsarginę svarbių failų kopiją, nes duomenys, esantys USB atminties įrenginyje, gali būti sugadinti. Mes neatsakome už duomenų praradimą.
- Jei USB standžiojo disko įrenginys neturi išorinio energijos šaltinio, jis gali būti neaptiktas. Todėl būtina prijunkite išorinį energijos šaltinį.
 - Naudokite maitinimo adapterį išoriniam

maitinimo šaltiniui prijungti. Mes negarantuojame USB kabelio išoriniam maitinimo šaltiniui.

- Jei USB atminties įrenginys turi kelis disko skaidinius arba jei naudojate USB kelių kortelių skaitytuvą, galite naudoti iki 4 skaidinių arba USB atminties įrenginių.
- Jei USB atminties įrenginys prijungtas prie USB kelių kortelių skaitytuvo, talpos duomenys nepasiekiami.
- Jei USB atminties įrenginys netinkamai veikia, atjunkite jį ir vėl prijunkite.
- USB atminties įrenginio aptikimo greitis skiriasi priklausomai nuo įrenginio.
- Jei USB prijungiamas laukimo režimu, standusis diskas bus automatiškai įkeltas, kai bus įjungtas televizorius.
- Rekomenduojama USB išorinio standžiojo disko talpa yra 1 TB ar mažiau, o USB atminties įrenginio – 32 GB ar mažiau.
- Jei įrenginio talpa didesnė nei rekomenduojama, įrenginys gali tinkamai neveikti.
- Jei USB išorinis standusis diskas su funkcija „Energijos taupymas“ neveikia, dar kartą išjunkite ir įjunkite standųjį diską, kad jis veiktų tinkamai.
- Be to, palaikomi ir senesni nei USB 2.0 versijos USB atminties įrenginiai. Tačiau filmų sąrašė jie gali veikti netinkamai.
- Viename aplanke gali būti atpažinta daugiau nei 999 aplankų arba failų.
- Jei yra per daug aplankų ir failų viename aplanke, gali veikti netinkamai.

Failų naršymas

Pasiekite nuotraukų, muzikos ar filmų sąrašus ir naršykite po failus.

- 1 Prijunkite USB atmintinę.
- 2 Paspauskite **SETTINGS**, kad pasiektumėte pagrindinius meniu.
- 3 Spausdami navigacijos mygtukus nuslinkite iki **Mano medija** ir paspauskite mygtuką **OK**.
- 4 Spausdami navigacijos mygtukus nuslinkite iki **Nuotraukų sąrašas**, **Muzikos sąrašas** arba **Filmų sąrašas** ir paspauskite mygtuką **OK**.

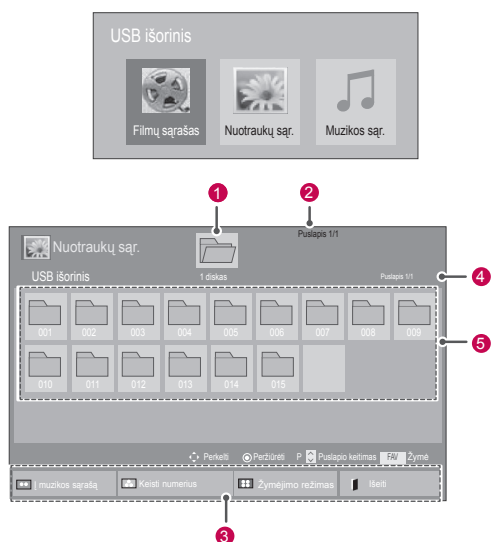

Nr.	Aprašas
1	Perkelia į aukštesnio lygmens failus
2	Dabartinis puslapis / Visipuslapiai
3	Atitinkami nuotolinio valdymo pulto mygtukai
4	Esamas fokusuojamo aplanke puslapis/visi turinio puslapiai 1
5	Fokusuojamo aplanke turinys 1
Mygtukas	Aprašas
Žalias mygtukas	Pakartotinai paspauskite ŽALIĄ mygtuką, kad pereitumėte į Nuotraukų sąrašas -> Muzikos sąrašas , Muzikos sąrašas -> Filmų sąrašas arba Filmų sąrašas -> Nuotraukų sąrašas .
Geltonas mygtukas	Galimybė peržiūrėti 5 dideles miniatiūras arba paprastą sąrašą.
Mėlynas mygtukas	Perjunkite Mark Mode.

Palaikomas failų formatas

Tipas	Palaikomas failų formatas
Filmas	<p>DAT,MPG,MPEG,VOB,AVI,DivX,MP4,MKV,TS,TRP,TP,ASF,WMV,FLV)</p> <p>Filmiai(* .mpg/* .mpeg/* .ts/* .trp/* .tp/* .vob/* .mp4/* .mov/* .mkv/* .divx/* .avi/* .asf/* .wmv/* .flv/* .avi(motion-jpeg)/* .mp4 (motion-jpeg)/* .mkv (motion-jpeg) palaikantys failai</p> <p>Vaizdo formatai: DivX3.11, DivX4.12, DivX5.x, DivX6, Xvid1.00, Xvid1.01, Xvid1.02, Xvid1.03, Xvid1.10 beta-1/beta-2, Mpeg-1, Mpeg-2, Mpeg-4, H.264/AVC, VC1, JPEG, Sorenson H.263</p> <p>Garso formatai: Dolby Digital, AAC, Mpeg, MP3, LPCM, HE-AAC, ADPCM</p> <p>Sparta bitais: nuo 32 kbps iki 320 kbps(MP3)</p> <p>Išorinių subtitrų formatai: *.smi/* .srt/* .sub(MicroDVD,Subviewer1.0/2.0)/* .ass/* .ssa/* .txt(TMPlayer)/* .psb (MaitinimasDivX)</p> <p>Vidinių subtitrų formatai: tik XSUB (tai subtitrų formatas, naudojamas DivX6 failuose)</p>
Nuotrauka	<p>JPEG</p> <p>Pradinis taškas : nuo 64 x 64 iki 15360 x 8640 Pažangusis : nuo 64 x 64 iki 1920 x 1440</p> <ul style="list-style-type: none"> Galite atidaryti tik JPEG formato failus. Nepalaikomi failai rodomi iš anksto nustatytos piktogramos forma.
Muzika	<p>MP3</p> <p>Bitų perdavimo sparta nuo 32 iki 320</p> <ul style="list-style-type: none"> Atrankos sparta MPEG1 3 sluoksnyje: 32 kHz, 44,1 kHz, 48 kHz Atrankos sparta MPEG2 3 sluoksnyje: 16 kHz, 22,05 kHz, 24 kHz Atrankos sparta MPEG2.5 3 sluoksnyje: 8 kHz, 11,025 kHz, 12 kHz

Filmų žiūrėjimas

Leiskite vaizdo failus televizoriuje. Jūsų televizorius rodo visus

vaizdo failus, įrašytus USB atmintinėje arba bendrame aplanke kompiuteryje.

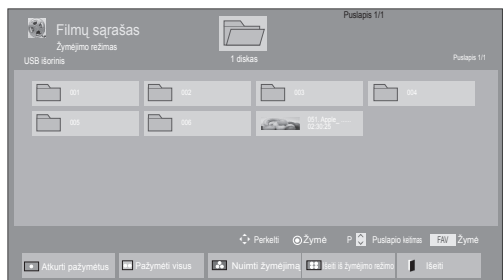
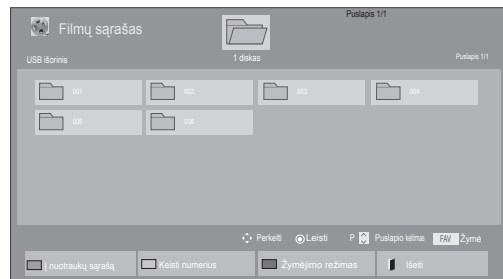

- 1 Paspauskite mygtuką **SETTINGS**, kad pasiektumėte pagrindinius meniu.
- 2 Spausdami navigacijos mygtukus nuslinkite iki **Mano medija** ir paspauskite mygtuką **OK**.
- 3 Paspauskite navigacijos mygtukus, kad pereitumėte į **filmų sąrašą** ir paspauskite mygtuką **OK**.
- 4 Pasirinkite **1 diską**, kad pasiektumėte USB atmintinę.
- 5 Spausdami navigacijos mygtukus pasiekite norimą aplanką, ir paspauskite **OK**.
- 6 Spausdami navigacijos mygtukus pasiekite norimą failą, ir paspauskite **OK**.



Meniu	Aprašas
Atkurti pažymėtus	Leisti pasirinktus filmų failus. Baigus leisti filmo failą, kitas pasirinktas failas bus leidžiamas automatiškai.
Pažymėti visus	Pažymėti visus ekrano filmų failus.
Nuimti žymėjimą	Panaikinti visų pažymėtų filmų failų žymėjimą.
Išėiti iš žymėjimo režimo	Išėiti iš Žymėjimo režimo.





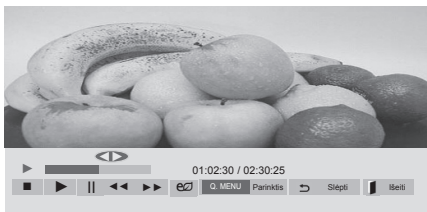

7 Paleiskite filmą.

! PASTABA

- Nepalaikomi failai rodomi peržiūros vaizde tik piktograma .
- Nenormalūs failai parodomi bitų masyvo formatu .

8 Valdykite peržiūrą šiais mygtukais.

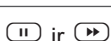

Mygtukas	Aprašas
	Sustabdo peržiūrą
	Leidžia vaizdo įrašą
	Pristabdo arba atkuria peržiūrą
	Peržiūri failą atgaline kryptimi
	Peržiūri failą į priekį
	Leidžia vaizdo įrašus sulėtintai.
Q.MENU	Rodo meniu Parinktis .
	Paslėpti meniu ant pilno dydžio ekrano.
EXIT	Grįžkite į Filmų sąrašą .
< arba >	Praleidžia iki tam tikrų taškų faile peržiūros metu. Konkretaus taško laikas bus matomas būsenos juostoje. Kai kuriuose failuose tai gali veikti netinkamai.
ENERGY SAVING	Pakartotinai spauskite mygtuką ENERGIJOS TAUPYMAS , norėdami padidinti ekrano ryškumą.
AV MODE (priklauso nuo modelio)	Pakartotinai spausdami mygtuką AV MODE (AV režimas) pasirinkite norimą šaltinį.

Patarimai dėl vaizdo failų leidimo

- Kai kurie naudotojų sukurti subtitrai gali veikti blogai.
- Subtitruose gali būti nerodomi kai kurie specialieji simboliai.
- Subtitruose nepalaikomos HTML žymos.
- Kitomis kalbomis, kurios nėra palaikomos, subtitrai nerodomi.
- Ekrane gali atsirasti laikini pertrūkiai (vaizdo sustabdymas, greitesnis atkūrimas ir t.t.), kai pakeičiama girdimoji kalba.
- Sugadintas filmo failas negali būti leidžiamas tinkamai arba gali neveikti kelios leistuvo funkcijos.
- Tam tikrų koduočių filmų failai leidžiami netinkamai.
- Jei įrašyto failo vaizdo ir garso struktūra nėra sluoksniuota, išvedamas arba vaizdas, arba garsas.
- Palaikomi HD (didelės raiškos) vaizdo įrašai 1920x1080@25/30P arba 1280x720@50/60P priklausomai nuo kadro
- Didesnės negu 1920x1080@25/30P arba 1280x720@50/60P raiškos vaizdo įrašai gali veikti blogai priklausomai nuo kadro.
- Kiti filmų failų tipai ir formatai, nei nurodyti, gali tinkamai neveikti.
- Didžiausia atidaromų filmų failų bitų perdavimo sparta yra 20 Mbps. (Tik, Motion JPEG 10 Mbps)
- Negarantuojame, kad profiliai, užkoduoti 4.1 ar aukštesniu lygiu H.264/AVC, bus atkuriami sklandžiai.
- DTS garso kodekas nepalaikomas.
- Didesni nei 30 GB filmų failai nepalaikomi. Failo dydžio apribojimas priklauso nuo kodavimo aplinkos.
- DivX filmų failas ir jo subtitrų failas turi būti tame pačiame aplanke.
- Kad būtų rodomi vaizdo įrašo failo titrai, jų ir vaizdo įrašo failų pavadinimai turi būti vienodi.
- Paleidžiamas vaizdo įrašas, naudojant USB jungtį, kuri nepalaiko didelio greičio, gali veikti netinkamai.
- Failai, užkoduoti naudojant GMC (Global Motion Compensation – bendrasis judesio kompensavimas), gali būti neleidžiami.
- Kai žiūrite filmą naudodami filmų sąrašo funkciją, galite reguliuoti vaizdą energijos taupymo ir AV režimo (priklauso nuo modelio) mygtuku nuotolinio valdymo pulte. Kiekvieno vaizdo režimo naudotojo nustatymas neveikia.
- Vaizdo failai, kurių pavadinimuose yra specialiųjų ženklų, negali būti leidžiami.

Vaizdo parinktys

- 1 Paspauskite **Q. MENU**, kad atidarytumėte **kontekstinius** meniu.
- 2 Spausdami navigacijos mygtukus nuslinkite iki **Nustatykite atkurti vaizdo įrašus.**, **Nustatykite vaizdo įrašą.** ar **Nustatykite garsą.** ir paspauskite **OK**.

 **PASTABA**

- Parinkčių nustatymai, pakeisti **Filmų sąrašė** nepaveikia **Nuotraukų sąrašo** ir **Muzikos sąrašo**.
- Parinkčių nustatymai, pakeisti **Nuotraukų sąrašė** ir **Muzikos sąrašė**, keičiami panašiai kaip ir **Nuotraukų sąrašė** ir **Muzikos sąrašė**, išskyrus **Filmų sąrašą**.
- Sustabdę ir vėl paleidę vaizdo įrašą, galite paleisti jį nuo tos vietos, kurioje pirmiau sustabdėte.

Pasirinkę **Nustatykite atkurti vaizdo įrašus**.

- 1 Spausdami navigacijos mygtukus nuslinkite, kad pamatytumėte **Nuotraukos dydis**, **Garso kalba**, **Subtitrų kalba** arba **Pakartoti**.
- 2 Spausdami navigacijos mygtukus nuslinkite iki, kad tinkamai pakoreguotumėte.

Meniu	Aprašas
Nuotraukos dydis	Pasirenkamas pageidaujamas vaizdo formatas atkuriant filmą.
Garso kalba	Pakeičiama garso kalbų grupė leidžiant filmą. Failų su vieninteliu garso takeliu pasirinkti negalima.
Subtitrų kalba	Ijungia/išjungia subtitrus.
Kalba	Ijungiama SMI subtitrams ir galima pasirinkti subtitrų kalbą.
Kodo psl.	Galima parinkti subtitrų šriftą. Esant numatytajam nustatymui, šriftas yra toks pat kaip ir pagrindinio meniu.

Sinchr.	Leidžiant filmą sureguliuojama subtitrų sinchronizacija nuo -10 sek. iki +10 sek., 0,5 sekundės intervalu.
Padėtis	Pakeičiama subtitrų padėtis – žiūrint filmą jie pakeliami arba nuleidžiami.
Dydis	Parenkamas norimas subtitrų dydis atkuriant filmą.
Kartoti	Ijungiama arba išjungiama kartojimo funkcija atkuriant filmą. Kai ši funkcija įjungta, aplanke esantis failas bus leidžiamas pakartotinai. Net jei pakartotinio leidimo funkcija yra išjungta, leidimas gali veikti, jei failo pavadinimas yra panašus į ankstesnio failo.

Subtitrų kalba	Palaikoma kalba
1 lotynų k.	Anglų, ispanų, prancūzų, vokiečių, italų, švedų, suomių, olandų, portugalų, danų, rumunų, norvegų, albanų, gėlų, valų, airių, katalonų, valensijiečių
2 lotynų k.	bosnių, lenkų, kroatų, čekų, slovakų, slovėnų, serbų, vengrų
4 lotynų k.	estų, latvių, lietuvių
Kirilica	bulgarų, makedonų, rusų, ukrainiečių, kazachų
Graikų k.	Graikų k.
Turkų k.	Turkų k.

 **PASTABA**

- Subtitrų faile gali būti palaikoma tik 10 000 sinchronizavimo blokų.
- Leisdami vaizdo įrašą, galite pakoreguoti Nuotraukos dydį paspausdami mygtuką **RATIO**.

Kai pasirenkate **Nustatykite vaizdo įrašą**.

- 1 Spausdami navigacijos mygtukus nuslinkite iki, kad tinkamai pakoreguotumėte. (Žr. psl.68)

Kai pasirenkate **Nustatykite garsą**.

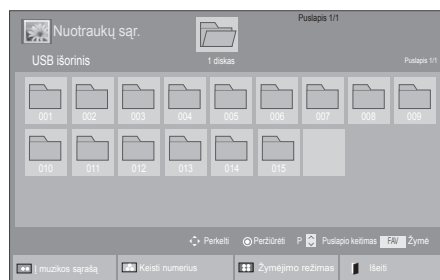

- 1 Spausdami navigacijos mygtukus nuslinkite, kad pamatytumėte funkcijas **Garso režimas**, **Automat. garsas**, **Aiškus balsas II** arba **Balansas**.
- 2 Spausdami navigacijos mygtukus nuslinkite iki, kad tinkamai pakoreguotumėte. (Žr. psl.73)



Meniu	Aprašas
Peržiūrėti pažymėtus	Rodomas pasirinktas nuotraukų failas.
Pažymėti visus	Pažymėti visus nuotraukų failus.
Nuimti žymėjimą	Panaikinti visų pažymėtų nuotraukų failų žymėjimą.
Išėiti iš žymėjimo režimo	Išėiti iš Žymėjimo režimo.

- 7 Žiūrėkite nuotraukas.

! PASTABA

- Nepalaikomi failai rodomi peržiūros rodinyje tik piktogramą .
- Nenormalūs failai parodomi bitų masyvo formatu .

Nuotraukų peržiūra

Žiūrėkite vaizdo failus, išsaugotus USB atmintinėje arba bendrame kompiuterio aplanke per tinklo jungtį. Ekranu rodiniai gali skirtis, tai priklauso nuo modelio.

- 1 Paspauskite mygtuką **SETTINGS**, kad pasiektumėte pagrindinius meniu.
- 2 Spausdami navigacijos mygtukus nuslinkite iki **Mano medija** ir paspauskite mygtuką **OK**.
- 3 Paspauskite navigacijos mygtukus, kad per-eitumėte į **nuotraukų sąrašą** ir paspauskite mygtuką **OK**.
- 4 Paspauskite navigacijos mygtukus, kad pasirinktumėte **1 diskas** ir pasiektumėte prijungtą USB atmintinę.
- 5 Spausdami navigacijos mygtukus pasiekite norimą aplanką, ir paspauskite **OK**.
- 6 Spausdami navigacijos mygtukus pasiekite norimą failą, ir paspauskite **OK**.

Nuotraukų parinkčių naudojimas

Žiūrėdami nuotraukas naudokite šias parinktis.



Parinktis

Pasirinktų nuotraukų skaičius

Parinktis	Aprašas
Skaidrių demonstravimas	Pradedama arba sustabdoma skaidrių demonstracija su pasirinktomis nuotraukomis. Jei nuotraukos nepasirinktos, visos šiam aplankui išsaugotos nuotraukos bus rodomos skaidrių demonstracijoje. Norėdami nustatyti skaidrių peržiūros greitį, pasirinkite Parinktis .
BGM	Ijungia arba išjungia foninę muziką. Norėdami nustatyti foninės muzikos aplanką, pasirinkite Parinktis . Galite sureguliuoti parinktis naudodamiesi Q.MENU (spartusis meniu) ar SETTINGS (nustatymai) mygtuku ant nuotolinio valdymo pulto.
U(Pasukti)	Nuotraukos pasukamos pagal laikrodžio rodyklę (90°, 180°, 270°, 360°). <div style="border: 1px solid black; padding: 5px; margin-top: 10px;"> <p>! PASTABA</p> <ul style="list-style-type: none"> Palaikomas ribotas nuotraukos dydis. Nuotraukos pasukti negalima, jei pasukto pločio skiriamoji geba yra didesnė nei palaikoma skiriamoji geba. </div>
Q	Peržiūrėkite nuotrauką padidindami mastelį 2, 4 kartais.
ENERGY SAVING	Pakartotinai spauskite mygtuką ENERGY SAVING (energijos taupymas), norėdami pakeisti ekrano šviesumą.

Parinktis

- Demonstracijos greitis:** parenkamas skaidrių demonstracijos greitis (**Greitai, Vidutinis, Lėtai**).
- BGM:** parenkamas foninės muzikos aplankas.

**PASTABA**

- Kol groja foninė muzika, muzikos aplanko pakeisti negalima.
- Galite tiksliai pasirinkti MP3 aplanką, įrašytą įrenginyje, kuris šiuo metu rodo nuotrauką.

Slėpti

Paslepiamas parinkčių langas. Norėdami pamatyti parinktis, paspauskite **OK**.

EXIT

Grįžkite į **Nuotraukų sąrašą**.

Nuotraukų parinktis

- Paspauskite **Q. MENU** ar **SETTINGS**, kad būtų rodomi **parinkčių** meniu.
- Paspauskite navigacijos mygtukus, kad nuslinktumėte prie **Nustatykite nuotraukų peržiūrą**, **Nustatykite vaizdo įrašą**, ar **Nustatykite garsą**, ir paspauskite **OK**.

**PASTABA**

- Parinkčių nustatymai, pakeisti **Filmų sąrašo** nepaveikia **Nuotraukų sąrašo** ir **Muzikos sąrašo**.
- Parinkčių nustatymai, pakeisti **Nuotraukų sąrašo** ir **Muzikos sąrašo**, keičiami panašiai kaip ir **Nuotraukų sąrašo** ir **Muzikos sąrašo**, išskyrus **Filmų sąrašą**.

Pasirinkus **Nustatykite nuotraukų peržiūrą**,

- Spausdami navigacijos mygtukus nuslinkite ir pasirinkite **Demonstracijos greitis** arba **BGM**.
- Spausdami navigacijos mygtukus nuslinkite iki, kad tinkamai pakoreguotumėte.

Kai pasirenkate **Nustatykite vaizdo įrašą**.

- 1 Spausdami navigacijos mygtukus nuslinkite iki, kad tinkamai pakoreguotumėte. (Žr. psl.68)

Kai pasirenkate **Nustatykite garsą**.

- 1 Spausdami navigacijos mygtukus nuslinkite, kad pamatytumėte funkcijas **Garso režimas**, **Automat. garsas**, **Aiškus balsas II** arba **Balansas**.
- 2 Spausdami navigacijos mygtukus nuslinkite iki, kad tinkamai pakoreguotumėte. (Žr. psl.73)

Muzikos klausymas

- 1 Paspauskite mygtuką **SETTINGS**, kad pasiektumėte pagrindinius meniu.
- 2 Spausdami navigacijos mygtukus nuslinkite iki **Mano medija** ir paspauskite mygtuką **OK**.
- 3 Paspauskite navigacijos mygtukus, kad pereitumėte į **muzikos sąrašą** ir paspauskite mygtuką **OK**.
- 4 Paspauskite navigacijos mygtukus, kad pasirinktumėte **1 diskas** ir pasiektumėte prijungtą USB atmintinę.
- 5 Spausdami navigacijos mygtukus pasiekite norimą aplanką, ir paspauskite **OK**.
- 6 Spausdami navigacijos mygtukus pasiekite norimą failą, ir paspauskite **OK**.

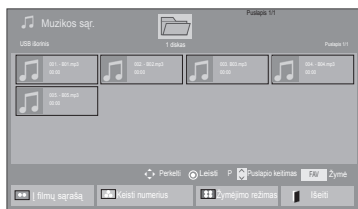

Meniu	Aprašas
Atkurti pažymėtus	Rodomas pasirinktas muzikos failas.
Pažymėti visus	Pažymėti visus ekrano muzikos failus.
Nuimti žymėjimą	Panaikinti visų pažymėtų muzikos failų žymėjimą.
Išeiti iš žymėjimo režimo	Išeiti iš žymėjimo režimo.

- 7 Atkurkite muziką.

- 8 Valdykite peržiūrą šiais mygtukais.

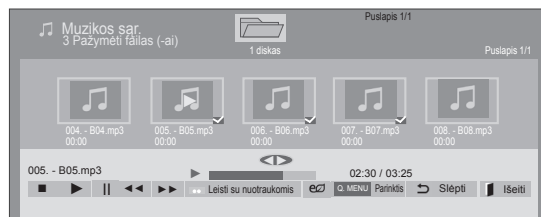











Mygtukas	Aprašas
	Stabdomas atkūrimas
	Paleidžiamas kitas muzikos failas
	Pristabdomas arba atnaujinamas atkūrimas
	Pereinama prie kito failo
	Pereinama prie ankstesnio failo
arba	Leidžiant, paspaudus mygtuką bus leidžiamas ankstesnis muzikos failas. paspaudus mygtuką , bus leidžiamas kitas muzikos failas.
Žalias mygtukas	Paleiskite pasirinktus muzikos failus ir pereikite į Nuotraukų sąrašas .
ENERGY SAVING (energijos taupymas)	Pakartotinai spauskite mygtuką ENERGY SAVING (energijos taupymas), norėdami pakeisti ekrano šviesumą.
Q.MENU	Rodo meniu Parinktis.
	Paslepjamas parinkčių langas. Norėdami pamatyti parinktis, paspauskite OK .
EXIT	Paspaudus mygtuką EXIT (išeiti), kai rodomas muzikos leistuvai, bus sustabdyta tik muzika, o leistuvai negrąžins įprastinio televizoriaus žiūrėjimo. Paspaudus mygtuką EXIT (išeiti), kai muzika sustabdyta arba kai muzikos leistuvai paslėptas, leistuvai grąžins įprastinį televizoriaus žiūrėjimą.
< arba >	Naudojant mygtuką < arba > leidimo metu, rodomas nurodantis padėtį žymeklis.

Patarimai dėl muzikos failų leidimo

- Šis įrenginys nepalaiko ID3 gairių įtaisytyjų MP3 failų.

! PASTABA

- Nepalaikomi failai rodomi peržiūros vaizde tik piktograma .
- Nenormalūs failai parodomi bitų masyvo formatu .
- Sugadinti ar iškraipyti muzikos kūriniai nėra grojami, bet langelyje, kuriame rodoma grojimo trukmė, rodoma 00:00.
- Muzikos kūriniai, atsisiųsti iš mokamų svetainių pažeidžiant autorių teises nėra grojami, bet laukelyje, rodančiame grojimo trukmę, rodoma netinkama informacija.
- Paspaudus mygtukus OK,  ekrano užsklanda yra sustabdoma.
- Nuotolinio valdymo pulto mygtukus PLAY() (atkurti), Pause (Pauzė) () , , , ) galima naudoti ir šiuo režimu.
- Jei norite pasirinkti kitą muzikinį įrašą, galite naudoti  mygtuką, jei norite pasirinkti ankstesnįjį, naudokite  mygtuką.

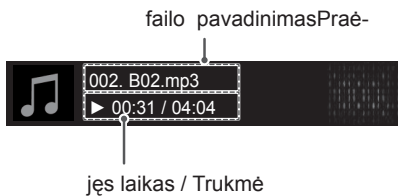

Muzikos parinktys

- 1 Paspauskite **Q. MENU**, kad atidarytumėte **kontekstinis** meniu.
- 2 Spausdami navigacijos mygtukus nuslinkite iki **Nustatykite atkurti garso įrašus.** ar **Nustatykite garsą.** ir paspauskite **OK**.

! PASTABA

- Parinkčių nustatymai, pakeisti **Filmų sąrašė** nepaveikia **Nuotraukų sąrašo** ir **Muzikos sąrašo**.
- Parinkčių nustatymai, pakeisti **Nuotraukų sąrašė** ir **Muzikos sąrašė**, keičiami panašiai kaip ir **Nuotraukų sąrašė** ir **Muzikos sąrašė**, išskyrus **Filmų sąrašą**.

Kai pasirenkate **Nustatykite atkurti garso įrašus.**

- 1 Spausdami navigacijos mygtukus nuslinkite, kad pasirinktumėte **Pakartoti** arba **Atsitiktinis**.
- 2 Spausdami navigacijos mygtukus nuslinkite iki, kad tinkamai pakoreguotumėte.

Kai pasirenkate **Nustatykite garsą.**

- 1 Spausdami navigacijos mygtukus nuslinkite, kad pasirinktumėte funkcijas **Garso režimas**, **Automat. garsas**, **Aiškus balsas II** arba **Balansas**.
- 2 Spausdami navigacijos mygtukus nuslinkite, kad tinkamai pakoreguotumėte. (Žr. psl.73)

„DivX®“ VOD vadovas

„DivX®“ VOD registracijos kodas

Norėdami žiūrėti įsigytą ar nuomojamą „DivX®“ VOD turinį, turite užregistruoti savo įrenginį, naudodami šiam įrenginiui skirtą 10 skaitmenų „DivX“ registracijos kodą, svetainėje www.divx.com/vod.

- 1 Paspauskite mygtuką **SETTINGS**, kad pasiektumėte pagrindinius meniu.
- 2 Paspauskite navigacijos mygtukus, kad nuslinktumėte iki **MANO MEDIJA** ir paspauskite mygtuką **OK**.
- 3 Paspauskite mėlyną mygtuką.
- 4 Spausdami navigacijos mygtukus nuslinkite iki **„DivX®“ VOD registracijos kodas** ir paspauskite **OK**.
- 5 Pažiūrėkite savo televizoriaus registracijos kodą.

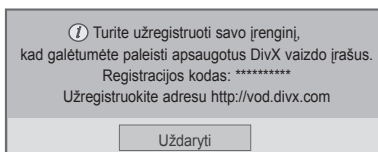

- 6 Baigę paspauskite mygtuką **EXIT**. Grįždami į ankstesnį meniu langą, paspauskite mygtuką ↵.

! PASTABA

- Filmų failai palaikomi šiomis sąlygomis
Skiriamoji geba: mažiau kaip 1920 x 1080 P x A taškų
Kadru sparta: mažiau kaip 30 kadru per sek. (1920 x 1080), mažiau kaip 60 kadru per sek. (mažiau kaip 1280 x 720)
- Vaizdo kodekas : MPEG 1, MPEG 2, MPEG 4, H.264/AVC, DivX 3.11, DivX 4.12, DivX 5.x, DivX 6, Xvid 1.00, Xvid 1.01, Xvid 1.02, Xvid 1.03, Xvid 1.10-beta1, Xvid 1.10-beta2, JPEG, VC1, Sorenson H.263/H.264.

„DivX®“ VOD išregistravimas

Turite išregistruoti savo įrenginį, naudodami šiam įrenginiui skirtą 8 skaitmenų „DivX“ išregistravimo kodą svetainėje www.divx.com/vod.

- 1 Paspauskite mygtuką **SETTINGS**, kad pasiektumėte pagrindinius meniu.
- 2 Paspauskite navigacijos mygtukus, kad nuslinktumėte iki **MANO MEDIJA** ir paspauskite mygtuką **OK**.
- 3 Paspauskite mėlyną mygtuką.
- 4 Spausdami navigacijos mygtukus nuslinkite iki **„DivX“ išregistravimas** ir paspauskite mygtuką **OK**.
- 5 Spausdami navigacijos mygtukus nuslinkite iki **Taip** ir patvirtinkite.

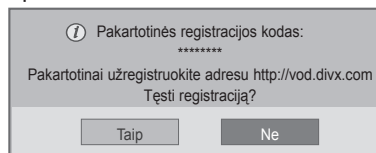

- 6 Baigę paspauskite mygtuką **EXIT**. Grįždami į ankstesnį meniu langą, paspauskite mygtuką ↵.

! PASTABA

- Norėdami matyti „DivX®“ VOD turinį po išregistravimo, turite užregistruoti savo įrenginį dar kartą.

TELEVIZORIAUS NUSTATYMŲ PRITAIKYMAS

- Pateiktas vaizdas gali skirtis nuo jūsų televizoriaus.

Prieiga prie pagrindinių meniu

- 1 Paspauskite mygtuką **SETTINGS**, kad pasiektumėte pagrindinius meniu.
- 2 Paspauskite navigacijos mygtukus, kad nuslinktumėte iki vieno iš šių meniu, ir paspauskite mygtuką **OK**.
- 3 Paspauskite navigacijos mygtukus, kad nuslinktumėte prie norimo nustatymo ar parinktės, ir paspauskite mygtuką **OK**.
- 4 Baigę paspauskite mygtuką **EXIT** (išeiti).

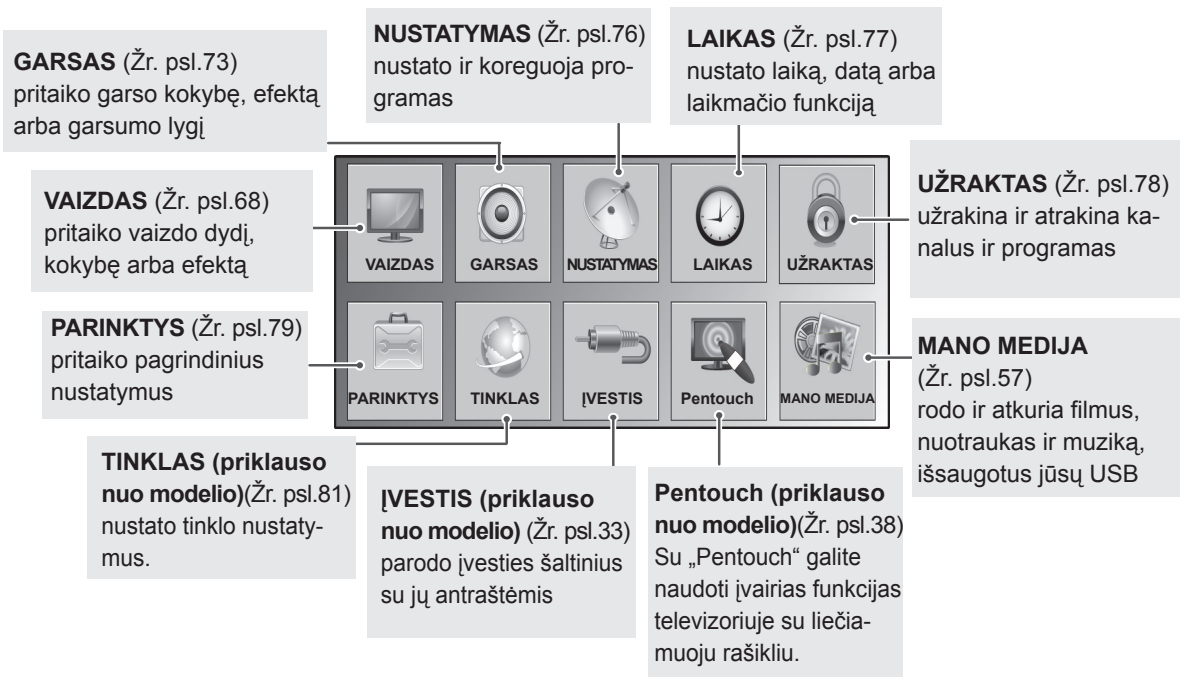

Nustatymų pritaikymas



VAIZDO nustatymai

- 1 Paspauskite mygtuką **SETTINGS**, kad pasiektumėte pagrindinius meniu.
- 2 Paspauskite navigacijos mygtukus, kad nuslinktumėte iki **VAIZDAS** ir paspauskite mygtuką **OK**.
- 3 Spausdami navigacijos mygtukus nuslinkite iki norimo nustatymo ar parinkties ir paspauskite **OK**.
–Norėdami grįžti į ankstesnį lygį, paspauskite mygtuką ↶.
- 4 Baigę paspauskite mygtuką **EXIT**.

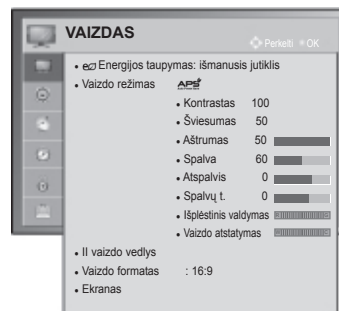
- Pateiktas vaizdas gali skirtis nuo jūsų televizoriaus.



Toliau aprašyti galimi vaizdo nustatymai.

Nustatymas	Aprašas	
Energijos taupymas	Sumažina energijos sąnaudas pritaikydamas ekrano šviesumą.	
	Parinktis	
	Išmanusis jutiklis	*Ši funkcija neveikia visuose modeliuose. Tinkamiausias šviesumas automatiškai priderinamas pagal aplinkos sąlygas.
	Išjungti	Funkcija Energijos taupymas išjungta.
	Minimalus / Vidutinis / Maksimalus	Parenkamas šviesumo lygis.
	Ekranas išjungimas	Ekranas išsijungia per 3 sekundes.
<div style="border: 1px solid black; padding: 10px;"> <p>! PASTABA</p> <ul style="list-style-type: none"> • Pasirinkus ekrano išjungimą, ekranas po 3 sekundžių bus išjungtas ir paleista ekrano išjungimo funkcija. • Jei pritaikysite „Energijos taupymas–išmanusis jutiklis“, aštrumas, spalva, spalvų t., funkcija neveiks. </div>		
Vaizdo režimas	Parenka vieną iš anksto nustatytų vaizdų arba pritaiko parinktį kiekvienam režimui, kad būtų pasiektas geriausias televizoriaus ekrano našumas. Taip pat galite kiekvienam režimui pritaikyti išplėstines parinktis. Galimi iš anksto nustatyti vaizdo režimai priklauso nuo televizoriaus.	
	Režimas	
	Ryškus	Pritaiko vaizdo paveikslėlių pardavimo aplinkai, sustiprindamas kontrastą, šviesumą, spalvą ir aštrumą.
	standartinis	Pritaiko vaizdą įprastinei aplinkai.
		Optimizuoja energijos sąnaudas.
	Kinas	Optimaliai pritaiko vaizdą, kad galėtumėte mėgautis filmais taip, lyg juos žiūrėtumėte kino teatre.
	Žaidimas	Optimizuoja vaizdą greito žaidimo ekranui, pvz.. kompiuterio ar žaidimų.
	 Ekspertas ^{1,2}	Pritaiko detalesius vaizdo nustatymus vaizdo ekspertams bei įprastiniams žiūrovams.

Nustatymas	Aprašas														
	<p>! PASTABA</p> <ul style="list-style-type: none"> • Vaizdo režimas sureguliuoja televizorių taip, kad vaizdas būtų rodomas geriausiai. Vaizdo režimo meniu išsirinkite išankstinę vertę pagal programos kategoriją. • Kai išmaniojo jutiklio funkcija yra įjungta, tinkamiausias vaizdas automatiškai sureguliuojamas pagal aplinkos sąlygas. • Taip pat galite pritaikyti vaizdo režimą per Q. Menu (spartųjį meniu). • APSR (Automatinis energ. taupymas): maksimaliai sumažina energijos sąnaudas ir nepablogina vaizdo kokybės. • Jei pritaikysite „Vaizdo režimas–„Energijos taupymas–išmanusis jutiklis, minimalus, vidutinis, maksimalus““, funkcija neveiks. • Jei pritaikysite „Vaizdo režimas–APSR“, „Energijos taupymas–išjungti, minimalus, vidutinis, maksimalus“, funkcija neveiks. 														
<p>II vaizdo vedlys</p>	<p>Pritaiko vaizdo kokybę ir sukalibruoja ekraną pagal ekrane pateikiamus nurodymus. Pritaikomos parinkty bus įrašytos kaip Ekspertas1 Vaizdo režime.</p> <table border="1" data-bbox="289 664 1233 823"> <tr> <td data-bbox="289 664 491 741">standartinis</td> <td data-bbox="491 664 1233 741">Standartinės vaizdo kokybės nustatymo režimas. (Tamsumo lygis, baltos spalvos lygis, atspalvis, spalva, horizontalus aštrumas, vertikalus aštrumas)</td> </tr> <tr> <td data-bbox="289 741 491 823">Pageidautinas</td> <td data-bbox="491 741 1233 823">Pageidaujamos, o ne standartinės kokybės nustatymo režimas. (Tamsumo lygis, baltos spalvos lygis, atspalvis, aštrumas, dinamiškas kontrastas, spalvų t.)</td> </tr> </table> <p>! PASTABA</p> <ul style="list-style-type: none"> • Jei nutrauksite nustatymą prieš paskutinį etapą, pakeitimai nebus taikomi. • Jei naudojate II vaizdo vedlį, energijos taupymo funkcija išsijungs automatiškai. • Norėdami atkurti II vaizdo vedlio nustatymus, naudokite funkciją Vaizdo atstatymas, kai vaizdo režimas yra 1 ekspertas. • Režimu RGB-PC/HDMI-PC/DVI-PC pakeistos funkcijos Spalva, Atspalvis ir H/V Aštrumas nepritaikomos. 	standartinis	Standartinės vaizdo kokybės nustatymo režimas. (Tamsumo lygis, baltos spalvos lygis, atspalvis, spalva, horizontalus aštrumas, vertikalus aštrumas)	Pageidautinas	Pageidaujamos, o ne standartinės kokybės nustatymo režimas. (Tamsumo lygis, baltos spalvos lygis, atspalvis, aštrumas, dinamiškas kontrastas, spalvų t.)										
standartinis	Standartinės vaizdo kokybės nustatymo režimas. (Tamsumo lygis, baltos spalvos lygis, atspalvis, spalva, horizontalus aštrumas, vertikalus aštrumas)														
Pageidautinas	Pageidaujamos, o ne standartinės kokybės nustatymo režimas. (Tamsumo lygis, baltos spalvos lygis, atspalvis, aštrumas, dinamiškas kontrastas, spalvų t.)														
<p>Vaizdo formatas</p>	<p>Pakeičia vaizdo dydį, kad būtų galima žiūrėti optimalaus dydžio vaizdus (Žr. psl.31).</p>														
<p>SCREEN (Ekranas)</p>	<p>Pritaiko kompiuterio ekrano parinktį.</p> <table border="1" data-bbox="289 1186 1233 1495"> <tr> <td colspan="2" data-bbox="289 1186 1233 1221">Parinktis</td> </tr> <tr> <td data-bbox="289 1221 491 1263">Skiriamoji geba</td> <td data-bbox="491 1221 1233 1263">Parenka tinkamą skiriamąją gebą, kai naudojamas kompiuteris.</td> </tr> <tr> <td data-bbox="289 1263 491 1348">Auto Configure (automatinė konfigūracija)</td> <td data-bbox="491 1263 1233 1348">Nustato televizorių, kad automatiškai būtų pritaikytos optimalios televizoriaus ekrano parinkty.</td> </tr> <tr> <td data-bbox="289 1348 491 1387">Padėtis</td> <td data-bbox="491 1348 1233 1387">Nustato tinkamą vaizdo padėtį.</td> </tr> <tr> <td data-bbox="289 1387 491 1425">Dydis</td> <td data-bbox="491 1387 1233 1425">Pritaiko vaizdo dydį.</td> </tr> <tr> <td data-bbox="289 1425 491 1464">Fazė</td> <td data-bbox="491 1425 1233 1464">Pašalina horizontalius ruožus.</td> </tr> <tr> <td data-bbox="289 1464 491 1495">Paleisti iš naujo</td> <td data-bbox="491 1464 1233 1495">Atstato parinktį į numatytuosius nustatymus.</td> </tr> </table>	Parinktis		Skiriamoji geba	Parenka tinkamą skiriamąją gebą, kai naudojamas kompiuteris.	Auto Configure (automatinė konfigūracija)	Nustato televizorių, kad automatiškai būtų pritaikytos optimalios televizoriaus ekrano parinkty.	Padėtis	Nustato tinkamą vaizdo padėtį.	Dydis	Pritaiko vaizdo dydį.	Fazė	Pašalina horizontalius ruožus.	Paleisti iš naujo	Atstato parinktį į numatytuosius nustatymus.
Parinktis															
Skiriamoji geba	Parenka tinkamą skiriamąją gebą, kai naudojamas kompiuteris.														
Auto Configure (automatinė konfigūracija)	Nustato televizorių, kad automatiškai būtų pritaikytos optimalios televizoriaus ekrano parinkty.														
Padėtis	Nustato tinkamą vaizdo padėtį.														
Dydis	Pritaiko vaizdo dydį.														
Fazė	Pašalina horizontalius ruožus.														
Paleisti iš naujo	Atstato parinktį į numatytuosius nustatymus.														

Bazinės vaizdo parinktys

Nustatymas	Aprašas
Kontrastas	Padidinamas arba sumažinamas vaizdo signalo gradientas. Kai šviesios vaizdo dalių spalvos yra per sodrios, naudokite funkciją Kontrastas .
Ryškumas	Sureguliuojamas pagrindinis vaizdo signalo lygis.
Aiškumas	Reguliuoja vaizdo šviesių ir tamsių spalvų susiliejamą. Kuo žemesnis lygis, tuo švelnesnis vaizdas.
Spalva	Reguliuoja visų spalvų intensyvumą.
Atspalvis	Reguliuoja raudonos ir žalios spalvų pusiausvyrą.
Spalvingumas Temp.	Nustatykite į „Šilta“, norėdami sustiprinti šiltesnes spalvas, pvz., raudoną, arba nustatykite į „Vėsi“, norėdami sustiprinti šaltesnes spalvas, pvz., mėlyną.
Išplėstinis valdymas arba Ekspertinis valdymas	Pritaikomos išplėstinės parinktys
Vaizdo atstata	Atstato kiekvieno režimo parinktį į gamyklinius nustatymus

**PASTABA**

- RGB-PC/HDMI-PC režimu spalvingumo, aiškumo ir atspalvio reguliuoti negalima.

Išplėstinės vaizdo parinktys

Nustatymas	Aprašas
Dinaminis kontrastas	Sureguliuoja kontrastą, kad jis geriausiai tiktų prie ekrano ryškumo. Vaizdas pagerinamas ryškias dalis paryškinant, o tamsias dalis patamsinant.
Triukšmo mažinimas	Sumažina ekrano triukšmą, nekenkiant vaizdo kokybei.
Gama	Galite sureguliuoti tamsios srities ryškumą ir vidutinį vaizdo pilkumo lygį. <ul style="list-style-type: none"> » Žemas: pašviesinkite tamsias ir vidutiniškai pilko lygio sritis. » Vidutinis: išreikškite originalų vaizdo lygį. » Aukštas: patamsinkite tamsias ir vidutiniškai pilko lygio sritis.
Juodumo lygis	Nustatomas tinkamo lygio ekrano juodumas. Ši funkcija pasiekama tokiais režimais: AV (NTSC-M), HDMI, komponentinis arba USB <ul style="list-style-type: none"> » Žemas: ekrano atvaizdas tampa tamsesnis. » Aukštas : ekrano atvaizdas tampa šviesesnis. » Automatinis: automatiškai nustato ekrano juodumo lygį [„Aukštas“ arba „Žemas“ pagal įvesties signalo lygį.
Filmo režimas	Filme įrašyti vaizdo įrašai tampa natūralesni, nes pašalinamas vibravimas. DVD ir „Blu-ray“ filmai įrašomi 24 kadru per sekundę greičiu.
Spalvų diapazonas	Išplėstinis valdymas Padidina spalvų naudojimą, kad būtų pagerinta spalvų kokybė. <ul style="list-style-type: none"> » Standartinis: rodo standartinį spalvų rinkinį. » Platus: padidina naudojamų spalvų kiekį. Ekspertinis valdymas Parodo spalvų signalų domeną. <ul style="list-style-type: none"> » Standartinis: rodo standartinį spalvų rinkinį. » Platus: padidina naudojamų spalvų kiekį.
Kraštų išplėtimas	Rodo aiškesnius ir išsiskiriančius, bet nedirbtinius vaizdo kraštus.
XVYCC (galimas Kino ir Eksperto režimais)	*Ši funkcija neveikia visuose modeliuose. Ši funkcija yra skirta sodresnėms spalvoms išreikšti. Ši funkcija perduoda sodrias spalvas taip pat kaip ir įprastinį vaizdo signalą. Ši funkcija įjungiama „ Vaizdo režimas - Kinas, Ekspertas “, kai „xvYCC“ signalas įvedamas per HDMI.
Ekspertinis vaizdas (galimas Kino ir Eksperto režimais)	Šis modelis reikalingas ekspertiniam reguliavimui atlikti. Ši funkcija įjungiama per „ Vaizdo režimas - Kinas, Ekspertas “, kai žiūrite skaitmeninę televiziją.
Spalvų filtras	Ši funkcija filtruoja tam tikras vaizdo įrašo spalvas. Galite naudoti RGB filtrą, norėdami tiksliai nustatyti spalvų sodrumą ir atspalvį.

Išplėstinės vaizdo parinktys

Nustatymas	Aprašas		
Spalvų temperatūra	<p>Pritaiko bendrą ekrano spalvą pakeičiant baltos pradinį tašką.</p> <table border="0" data-bbox="378 297 1273 542"> <tr> <td data-bbox="378 297 797 542"> <p>a. Metodas: 2 taškai</p> <ul style="list-style-type: none"> • Modelis: vidinis, išorinis • Taškas: viršutinis / apatinis • Raudona/Žalia/Mėlyna: reguliavimo diapazonas nuo -50 iki +50. </td> <td data-bbox="797 297 1273 542"> <p>b. Metodas: 20 punktų IRE</p> <ul style="list-style-type: none"> • IRE (Radijo inžinierių institutas) vienetas, skirtas vaizdo signalo dydžiui, kuris gali būti nustatytas kaip 5, 10, 15–100 plazminiame televizoriuje, parodyti. Raudoną, žalią ar mėlyną spalvas galite sureguliuoti pagal kiekvieną nustatymą. • Raudona/Žalia/Mėlyna: reguliavimo diapazonas nuo -50 iki +50. <p>c. Taikoma visoms įvestims</p> </td> </tr> </table>	<p>a. Metodas: 2 taškai</p> <ul style="list-style-type: none"> • Modelis: vidinis, išorinis • Taškas: viršutinis / apatinis • Raudona/Žalia/Mėlyna: reguliavimo diapazonas nuo -50 iki +50. 	<p>b. Metodas: 20 punktų IRE</p> <ul style="list-style-type: none"> • IRE (Radijo inžinierių institutas) vienetas, skirtas vaizdo signalo dydžiui, kuris gali būti nustatytas kaip 5, 10, 15–100 plazminiame televizoriuje, parodyti. Raudoną, žalią ar mėlyną spalvas galite sureguliuoti pagal kiekvieną nustatymą. • Raudona/Žalia/Mėlyna: reguliavimo diapazonas nuo -50 iki +50. <p>c. Taikoma visoms įvestims</p>
<p>a. Metodas: 2 taškai</p> <ul style="list-style-type: none"> • Modelis: vidinis, išorinis • Taškas: viršutinis / apatinis • Raudona/Žalia/Mėlyna: reguliavimo diapazonas nuo -50 iki +50. 	<p>b. Metodas: 20 punktų IRE</p> <ul style="list-style-type: none"> • IRE (Radijo inžinierių institutas) vienetas, skirtas vaizdo signalo dydžiui, kuris gali būti nustatytas kaip 5, 10, 15–100 plazminiame televizoriuje, parodyti. Raudoną, žalią ar mėlyną spalvas galite sureguliuoti pagal kiekvieną nustatymą. • Raudona/Žalia/Mėlyna: reguliavimo diapazonas nuo -50 iki +50. <p>c. Taikoma visoms įvestims</p>		
Spalvų valdymo sistema	<p>Kaip ekspertų naudojamas reguliavimo įrankis naudojant bandymo modelius, jis neturi įtakos kitoms spalvoms, tačiau gali būti naudojamas selektyviam 6 spalvų zonų reguliavimui (raudona / žalia / mėlyna / žalsvai mėlyna / rausvai raudona / geltona).</p> <p>Spalvų skirtumas negali būti didelis, net jei reguliuojate bendrą vaizdo įrašą.</p> <p>Reguliuojama raudona / žalia / mėlyna / geltona / žalsvai mėlyna / rausvai raudona.</p> <p>Raudona / žalia / mėlyna / geltona / žalsvai mėlyna, rausvai raudona spalva: reguliavimo diapazonas nuo -30 iki +30.</p> <p>Raudonas / žalias / mėlynas / geltonas / žalsvai mėlynas, rausvai raudonas atspalvis: reguliavimo diapazonas nuo -30 iki +30.</p> <p>Ši funkcija yra negalima esant RGB-PC ir HDMI-PC režimu.</p>		

GARSO nustatymai

- 1 Paspauskite mygtuką **SETTINGS**, kad pasiektumėte pagrindinius meniu.
- 2 Paspauskite navigacijos mygtukus, kad nuslinktumėte iki **GARSAS** ir paspauskite mygtuką **OK**.
- 3 Spausdami navigacijos mygtukus nuslinkite iki norimo nustatymo ar parinkties ir paspauskite **OK**.
–Norėdami grįžti į ankstesnį lygį, paspauskite mygtuką ↶.
- 4 Baigę paspauskite mygtuką **EXIT**.

- Pateiktas vaizdas gali skirtis nuo jūsų televizoriaus.

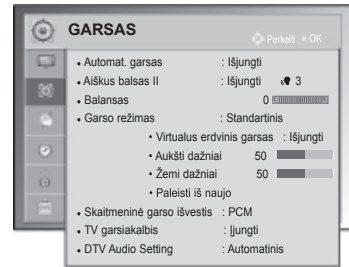

Toliau aprašyti galimi garso nustatymai.

(priklauso nuo modelio)

Nustatymas	Aprašas
Automat. garsumas	Ijungiama automat. garso funkcija, kad keičiant bet kokius kanalus būtų išlaikytas pastovus garso lygis. Garsumo lygis gali būti nepastovus dėl skirtingų transliavimo stočių signalo sąlygų.
Aiškus balsas II	Nustatoma, ar stiprinti žmogaus balso aiškumą. Įjungę šią funkciją galite reguliuoti aiškumo lygį. <div style="border: 1px solid black; padding: 5px; margin-top: 10px;"> <p>! PASTABA</p> <ul style="list-style-type: none"> • Jeigu nustatymui Aiškus balsas II nustatysite parinktį „Ijungti“, funkcija Virtualus erdvinis garsas neveiks. • Pasirinkite lygį nuo „-6“ iki „+6“. </div>
Balansas	Sureguliuokite balansą tarp kairiojo ir dešiniojo garsiakalbio pagal savo kambario aplinką.
Garso režimas	Parinkamas vienas iš anksto nustatytas garso režimas arba pritaikomos kiekvieno režimo parinktys.
Režimas	
standartinis	Pasirinkite, kai norite standartinės kokybės garso.
Muzika	Pasirinkite, kai klausote muzikos.
Kinas	Pasirinkite, kai žiūrite filmus.
Sportas	Pasirinkite, kai žiūrite sporto renginius.
Žaidimas	Pasirinkite, kai žaidžiate žaidimus.
Parinktis	
Virtualus erdvinis garsas	„ Virtualus erdvinis garsas “ – tai patentuota LG garso apdorojimo technologija, kuria siekiama neprilygstamo 5.1 erdvinio garso naudojant du priekinius garsiakalbius.
Aukšti dažniai	Valdomi dominuojantys išvesties garsai. Įjungus aukštus dažnius, padidės aukštesnio dažnio diapazono išvestis.
Žemi dažniai	Valdomi švelnesni išvesties garsai. Įjungus žemus dažnius, padidės žemesnio dažnio diapazono išvestis.
Paleisti iš naujo	Atstato garso režimą į numatytuosius nustatymus.

Nustatymas	Aprašas						
Skaitmeninė garso išvestis	<p>Ši funkcija įgalina pasirinkti skaitmeninio garso išvestį, kuriai teikiate pirmenybę. Kai yra „Dolby digital“ funkcija, skaitmeninės garso išvesties meniu pasirinkus Automatinis, SPDIF („Sony“ / „Philips“ skaitmeninės sąsajos) išvestis nustatoma į „Dolby Digital“.</p> <p>Jei skaitmeninės garso išvesties meniu pasirenkama „Automatinis“, kai nėra „Dolby digital“, SPDIF išvestis bus PCM (Impulso kodo moduliacija).</p> <p>Net jei ir bus nustatyta ir „Dolby Digital“, ir garso kalba kanale, transliuojančiame „Dolby Digital Audio“, bus leidžiamas tik „Dolby Digital“.</p>						
	Elementas	Garso įvestis	Skaitmeninė garso išvestis				
	Automatinis	MPEG Dolby Digital Dolby Digital Plus Pulse HE-AAC	PCM Dolby Digital Dolby Digital Dolby Digital				
	PCM	Visi	PCM				
TV Garsiakalbis	<p>Naudojant išorinę „Hi-Fi“ sistemą, įjungiamas vidinis televizoriaus garsiakalbis. Televizoriaus garsiakalbį galite naudoti kaip garso išvesties įrenginį, net jei nėra vaizdo išvesties.</p> <div style="border: 1px solid black; padding: 10px; margin-top: 10px;"> <p> PASTABA</p> <ul style="list-style-type: none"> • Kai TV garsiakalbis yra išjungtas, kol veikia „Simplink“ namų kino sistema, garso išvestis automatiškai persijungia į namų kino garsiakalbį, bet kai įjungiamas TV garsiakalbis, garsas persijungia į TV garsiakalbį. • Kai kurie GARSO meniu išjungiami, kai TV garsiakalbis nustatomas į padėtį Išjungti. </div>						
DTV Audio Setting (tik skaitmeniniu režimu)	<p>Kai įvesties signalas susidaro iš skirtingų garso tipų, dėl šios funkcijos galėsite pasirinkti pageidaujimą garso tipą.</p> <p>Režimas</p> <table border="1" data-bbox="308 985 1273 1381"> <tr> <td data-bbox="308 985 500 1304">Automatinis</td> <td data-bbox="500 985 1273 1304"> <p>Automatiškai pateikiama tokia tvarka: HE-AAC > Dolby Digital+ > Dolby Digital > MPEG. (Išskyrus Daniją, Suomiją, Vengriją, Italiją, Latviją, Lietuvą, Norvegiją, Švediją)</p> <p>Automatiškai pateikiama tokia tvarka: HE-AAC > Dolby Digital+ > MPEG > Dolby Digital. (Tik Italijoje, Latvijoje, Lietuvoje)</p> <p>Automatiškai išvedama tokia tvarka: Dolby Digital+ > Dolby Digital > HE-AAC > MPEG (tik Vengrijoje).</p> <p>Jei „Skaitmeninio garso išvestis“ nustatyta kaip „PCM“, automatiškai išvedama tokia tvarka: MPEG > HE-AAC > Dolby Digital+ > Dolby Digital (tik Danijoje, Suomijoje, Norvegijoje, Švedijoje).</p> <p>Jei „Skaitmeninio garso išvestis“ nustatyta kaip „Automatinis“, automatiškai išvedama tokia tvarka: Dolby Digital+ > Dolby Digital > HE-AAC > MPEG (tik Danijoje, Suomijoje, Norvegijoje, Švedijoje).</p> </td> </tr> <tr> <td data-bbox="308 1304 500 1381">HE-AAC, Dolby Digital+, Dolby Digital, MPEG</td> <td data-bbox="500 1304 1273 1381"> <p>Leidžia vartotojams pasirinkti pageidaujimą garso tipą.</p> <p>išsk.) Jei pasirenkamas MPEG, MPEG visada būna išvedamas.</p> <p>Jei MPEG nepalaikomas, jo vietoje nustatomas kitas garso tipas.</p> </td> </tr> </table> <p style="text-align: right;">Žr. psl.79 (Garso kalbos pasirinkimas)</p>			Automatinis	<p>Automatiškai pateikiama tokia tvarka: HE-AAC > Dolby Digital+ > Dolby Digital > MPEG. (Išskyrus Daniją, Suomiją, Vengriją, Italiją, Latviją, Lietuvą, Norvegiją, Švediją)</p> <p>Automatiškai pateikiama tokia tvarka: HE-AAC > Dolby Digital+ > MPEG > Dolby Digital. (Tik Italijoje, Latvijoje, Lietuvoje)</p> <p>Automatiškai išvedama tokia tvarka: Dolby Digital+ > Dolby Digital > HE-AAC > MPEG (tik Vengrijoje).</p> <p>Jei „Skaitmeninio garso išvestis“ nustatyta kaip „PCM“, automatiškai išvedama tokia tvarka: MPEG > HE-AAC > Dolby Digital+ > Dolby Digital (tik Danijoje, Suomijoje, Norvegijoje, Švedijoje).</p> <p>Jei „Skaitmeninio garso išvestis“ nustatyta kaip „Automatinis“, automatiškai išvedama tokia tvarka: Dolby Digital+ > Dolby Digital > HE-AAC > MPEG (tik Danijoje, Suomijoje, Norvegijoje, Švedijoje).</p>	HE-AAC, Dolby Digital+, Dolby Digital, MPEG	<p>Leidžia vartotojams pasirinkti pageidaujimą garso tipą.</p> <p>išsk.) Jei pasirenkamas MPEG, MPEG visada būna išvedamas.</p> <p>Jei MPEG nepalaikomas, jo vietoje nustatomas kitas garso tipas.</p>
Automatinis	<p>Automatiškai pateikiama tokia tvarka: HE-AAC > Dolby Digital+ > Dolby Digital > MPEG. (Išskyrus Daniją, Suomiją, Vengriją, Italiją, Latviją, Lietuvą, Norvegiją, Švediją)</p> <p>Automatiškai pateikiama tokia tvarka: HE-AAC > Dolby Digital+ > MPEG > Dolby Digital. (Tik Italijoje, Latvijoje, Lietuvoje)</p> <p>Automatiškai išvedama tokia tvarka: Dolby Digital+ > Dolby Digital > HE-AAC > MPEG (tik Vengrijoje).</p> <p>Jei „Skaitmeninio garso išvestis“ nustatyta kaip „PCM“, automatiškai išvedama tokia tvarka: MPEG > HE-AAC > Dolby Digital+ > Dolby Digital (tik Danijoje, Suomijoje, Norvegijoje, Švedijoje).</p> <p>Jei „Skaitmeninio garso išvestis“ nustatyta kaip „Automatinis“, automatiškai išvedama tokia tvarka: Dolby Digital+ > Dolby Digital > HE-AAC > MPEG (tik Danijoje, Suomijoje, Norvegijoje, Švedijoje).</p>						
HE-AAC, Dolby Digital+, Dolby Digital, MPEG	<p>Leidžia vartotojams pasirinkti pageidaujimą garso tipą.</p> <p>išsk.) Jei pasirenkamas MPEG, MPEG visada būna išvedamas.</p> <p>Jei MPEG nepalaikomas, jo vietoje nustatomas kitas garso tipas.</p>						

Stereo / Dvejopas priėmimas (tik analoginiu režimu)

Pasirinkus programą, stoties garso informacija parodoma kartu su programos numeriu ir stoties pavadinimu.

- 1 Paspauskite **Q. MENU** ir navigacijos mygtukus, kad pasiektumėte **Garsas** arba **Garso kalba**, ir paspauskite mygtuką **OK**.
- 2 Spausdami navigacijos mygtukus nuslinkite iki garso išvesties ir paspauskite mygtuką **OK**.

Transliacija	Vaizdas ekrane
Mono	MONO
Stereo	STEREO
Dvejopas	DUAL I , DUAL II , DUAL I + II

- **Monofoninio garso pasirinkimas**

Jei stereofoninis signalas priimant stereofoninį garsą yra silpnas, galite perjungti jį į monofoninį garsą. Monogarso priėmimo metu pagerinamas garso aiškumas.

- **Kalbos pasirinkimas dvejopam kalbos transliavimui**

Jei programa gali būti gaunama dviem kalbomis (dvejopa kalba), galite perjungti į DUAL I, DUAL II arba DUAL I+II.

DUAL I | garsiakalbius siunčiama pirminė transliavimo kalba.

DUAL II | garsiakalbius siunčiama antrinė transliavimo kalba.

DUAL I+II | kiekvieną garsiakalbį siunčiama atskira kalba.

NICAM priėmimas (tik analoginiu režimu)

Jeigu jūsų televizorius yra su NICAM priėmimo imtuvu, galima priimti itin aukštos kokybės NICAM technologijos atkuriamą skaitmeninį garsą.

Garso išvestį galima pasirinkti pagal priimamos transliacijos tipą.

- 1 Kai priimamas monofoninis **NICAM** garsas, galima pasirinkti **NICAM MONO** arba **FM MONO**.
- 2 Kai priimamas stereofoninis **NICAM** garsas, galite pasirinkti **NICAM STEREO** arba **FM MONO**. Jeigu stereofoninis signalas yra silpnas, persijunkite į **FM MONO**.
- 3 Kai priimamas dvigubas **NICAM** garsas, galite pasirinkti **NICAM DUAL I**, **NICAM DUAL II** arba **NICAM DUAL I+II**, arba **FM MONO**.

Garsiakalbio garso stiprumo pasirinkimas

AV, Component (Komponentas), RGB ir HDMI režimuose galima pasirinkti kairiojo ir dešiniojo garsiakalbių transliuojamą garsą.

Pasirinkite garso išvestį.

L+R: garso signalas iš garso įvesties L yra girdimas kairiajame garsiakalbyje, o garso signalas iš garso įvesties R – dešiniajame garsiakalbyje.

L+L: garso signalas iš garso įvesties L siunčiamas į kairįjį ir dešinįjį garsiakalbius.

R+R: garso signalas iš garso įvesties R siunčiamas į kairįjį ir dešinįjį garsiakalbius.

Funkcijos NUSTATYMAS nustatymai

- 1 Paspauskite mygtuką **SETTINGS**, kad pasiektumėte pagrindinius meniu.
- 2 Spausdami navigacijos mygtukus nuslinkite iki **NUSTATYMAS** ir paspauskite mygtuką **OK**.
- 3 Spausdami navigacijos mygtukus nuslinkite iki norimo nustatymo ar parinkties ir paspauskite **OK**.
–Norėdami grįžti į ankstesnį lygį, paspauskite mygtuką ↶.
- 4 Baigę paspauskite mygtuką **EXIT**.

- Pateiktas vaizdas gali skirtis nuo jūsų televizoriaus.

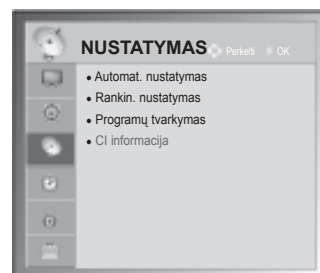

Toliau aprašyti galimi programų nustatymai:

Nustatymas	Aprašas
Automat. derinimas	Suderina ir išsaugo visas prieinamas programas per antenos ir kabelio įvestis (Žr. psl.21).
Rankin. derinimas	Suderina ir išsaugo pageidaujamas programas ranka (Žr. psl.23).
Programų redagavimas	Redaguoja programas. (Žr. psl.25).
CI informacija	Ši funkcija leidžia jums žiūrėti kai kurias koduotas paslaugas (mokamas paslaugas) (Žr. psl.27).
Kabelinės skaitmeninės TV (DTV) nustatymas (tik kabeliniu režimu)	Diapazonas, kurį vartotojas gali išsirinkti iš Paslaugos operatorių meniu, skiriasi priklausomai nuo Paslaugos operatorių , kuriuos palaiko kiekviena šalis, skaičiaus, ir jei palaikomų Paslaugos operatorių skaičius kiekvienai šaliai yra 1, atitinkama funkcija tampa neaktyvi. Pakeitus Paslaugos operatorių , pasirodo įspėjimo langas, kuriame rašoma, kad aptiktų kanalų sąrašas bus pašalintas, kai bus paspaustas mygtukas OK arba bus pasirinktas Uždaryti , ir pasirinkus TAIP pasirodo išskylantis Automat. nustatymo langas.(Žr. psl.23).

LAIKO nustatymas

- Pateiktas vaizdas gali skirtis nuo jūsų televizoriaus.



- 1 Paspauskite mygtuką **SETTINGS**, kad pasiektumėte pagrindinius meniu.
- 2 Paspauskite navigacijos mygtukus, kad nuslinktumėte iki **LAIKAS** ir paspauskite mygtuką **OK**.
- 3 Spausdami navigacijos mygtukus nuslinkite iki norimo nustatymo ar parinkties ir paspauskite **OK**.
–Norėdami grįžti į ankstesnį lygį, paspauskite mygtuką ↶.
- 4 Baigę paspauskite mygtuką **EXIT**.

Toliau aprašyti galimi laiko nustatymai.

Nustatymas	Aprašas										
Laikrodis	<p>Nustatomas laikas, data, laiko juosta ir vasaros / žiemos laiko funkcija. Laikas gali būti nustatytas automatiškai pagal skaitmeninių kanalų signalą, kuris apima laiko informaciją, teikiamą transliuotojo stoties. Jei tai neįmanoma, nustatykite laiką ir datą ranka.</p> <div style="border: 1px solid black; padding: 5px; margin: 10px 0;"> <p>! PASTABA</p> <ul style="list-style-type: none"> • Televizoriaus laikas yra nustatomas remiantis laiko poslinkio informacija pagal laiko zoną ir GMT (Grinvičo laiką), kuris yra gaunamas su transliacijos signalu ir laikas yra nustatomas automatiškai pagal skaitmeninį signalą. • Kai miesto pavadinimas parinktyje Laiko juosta pakeičiamas į poslinkį, laiką galite keisti po 1 val. • Laiko juostos meniu galima keisti tada, kai įjungtas Automatinis režimas. </div> <table border="1" style="width: 100%; border-collapse: collapse;"> <thead> <tr> <th style="text-align: left;">Laiko juosta</th> </tr> </thead> <tbody> <tr><td>Magadanas, Kamčiatka</td></tr> <tr><td>Vladivostokas</td></tr> <tr><td>Jakutskas</td></tr> <tr><td>Irkutskas</td></tr> <tr><td>Krasnojarskas</td></tr> <tr><td>Omskas</td></tr> <tr><td>Jekaterinburgas</td></tr> <tr><td>Maskva, Samara</td></tr> <tr><td>Kaliningradas</td></tr> </tbody> </table> <p>Ši lentelė reiškia Rusijos 9 laiko juostą ir kai naudotojas pasirenka savo laiko juostą, automatiškai nusistato atitinkamos juostos laikas.</p> <p>Tačiau, jei naudotojas ir pasirinko savo juostą, bet transliuojanti stotis nesiūlo vietinio laiko nuokrypio, arba regiono informacija nesutampa, naudotojas gali pasirinkti nuokrypį nuo laiko juostos teisingam laikui nustatyti.</p>	Laiko juosta	Magadanas, Kamčiatka	Vladivostokas	Jakutskas	Irkutskas	Krasnojarskas	Omskas	Jekaterinburgas	Maskva, Samara	Kaliningradas
Laiko juosta											
Magadanas, Kamčiatka											
Vladivostokas											
Jakutskas											
Irkutskas											
Krasnojarskas											
Omskas											
Jekaterinburgas											
Maskva, Samara											
Kaliningradas											

Nustatymas	Aprašas
Išjungimo laikas / Įjungimo laikas	Nustatomas automatinio televizoriaus įjungimo arba išjungimo laikas. Norėdami naudoti šią funkciją, prieš tai turite nustatyti dabartinį laiką ir datą. <div style="border: 1px solid black; padding: 5px;"> <p>! PASTABA</p> <ul style="list-style-type: none"> • Jei pagal Įjungimo laiko funkciją įsijungus televizoriui 2 valandas nepaspausite jokio mygtuko, televizorius automatiškai persijungs į budėjimo režimą. • Jei tam pačiam laikui nustatysite įjungimo ir išjungimo funkcijas, išjungimo funkcija turės pirmenybę prieš įjungimo funkciją. </div>
Išsijungimo laikmatis	Nustatoma laiko trukmė iki televizoriaus išsijungimo. Išjungus ir vėl įjungus televizorių, išsijungimo laikmačio funkcija bus išjungta.
Autom. budėjimas (priklauso nuo modelio)	Jei įjungus autom. budėjimo funkciją nepaspaudžiamas joks mygtukas, televizorius automatiškai persijungia į budėjimo režimą. <div style="border: 1px solid black; padding: 5px;"> <p>! PASTABA</p> <ul style="list-style-type: none"> • Ši funkcija neveikia parduotuvės demonstraciniu režimu arba kai vyksta programinės įrangos naujinimas. </div>

UŽRAKTO nustatymai

- Pateiktas vaizdas gali skirtis nuo jūsų televizoriaus.

- 1 Paspauskite mygtuką **SETTINGS**, kad pasiektumėte pagrindinius meniu.
- 2 Spausdami navigacijos mygtukus nuslinkite iki **UŽRAKTAS** ir paspauskite mygtuką **OK**.
- 3 Paspauskite navigacijos mygtukus, kad pasiektumėte norimą nustatymą ar parinktį, ir paspauskite **OK**.
–Norėdami grįžti į ankstesnį lygį, paspauskite mygtuką ↶.
- 4 Baigę paspauskite mygtuką **EXIT**.

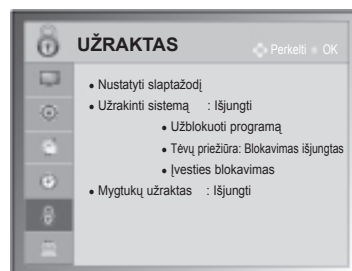

Toliau aprašyti galimi užrakto nustatymai.

Nustatymas	Aprašas
Nustatyti slaptažodį	Pakeičiamas 4 skaitmenų slaptažodis. Numatytasis PIN kodas yra „0 0 0 0“. Kai šalies nustatymo parinktis yra Prancūzija, slaptažodis yra ne „0“, „0“, „0“, „0“, o „1“, „2“, „3“, „4“. Kai šalies nustatymo parinktis yra Prancūzija, negalima nustatyti slaptažodžio „0“, „0“, „0“, „0“. Jei pamiršote slaptažodį, nuotolio valdymo pultelyje paspauskite „0“, „3“, „2“, „5“.
Užrakinti sistemą	Įjungiamas arba išjungiamas sistemos užraktas.
Užblokuoti programą	Paspaudus žalią mygtuką, užblokuojamos programos, kuriose gali būti vaikams netinkamo turinio. Prieš blokuotas programas pasirodo užrakto piktograma. Programas galima pasirinkti, tačiau ekranas rodomas tuščias ir be garso. Norėdami žiūrėti užblokuotą kanalą, įveskite slaptažodį. Šią funkciją galima naudoti režimu Užrakinti sistemą „Išjungti“
Nurodymai tėvams (tik skaitmeniniu režimu)	Ši funkcija veikia pagal informaciją iš transliavimo stoties. Todėl jei signale yra klaidinga informacija, ši funkcija neveikia. Norint naudotis šiuo meniu reikalingas slaptažodis. Televizorius užprogramuotas taip, kad įsimintų paskutinę parinktį nei ir išjungus televizorių. Neleiskite vaikams žiūrėti tam tikrų suaugusiems skirtų televizijos programų, atsižvelgdami į nustatytus auditorijos apribojimus. Norėdami žiūrėti mokamą programą, įveskite slaptažodį. Įvertinimas skirtingose šalyse skiriasi.
Įvesties blokavimas	Blokuojamas įvesties šaltinis. Šią funkciją galima naudoti režimu Užrakinti sistemą „Išjungti“
Mygtukų užraktas	Užrakinami arba atrakinami televizoriaus mygtukai.

- Pateiktas vaizdas gali skirtis nuo jūsų televizoriaus.

Funkcijos PARINKTYS nustatymai

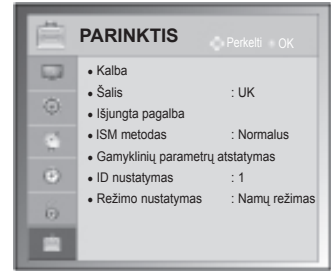

- 1 Paspauskite mygtuką **SETTINGS**, kad pasiektumėte pagrindinius meniu.
- 2 Paspauskite navigacijos mygtukus, kad nuslinktumėte iki **PARINKTYS** ir paspauskite mygtuką **OK**.
- 3 Spausdami navigacijos mygtukus nuslinkite iki norimo nustatymo ar parinktės ir paspauskite **OK**.
–Norėdami grįžti į ankstesnį lygį, paspauskite mygtuką ↶.
- 4 Baigę paspauskite mygtuką **EXIT**.



Toliau aprašyti galimi bendrieji nustatymai.

(priklauso nuo modelio)

Nustatymas	Aprašas																		
Kalba	Parenkama kalba rodiniams arba garsui.																		
Parinktis																			
Meniu kalba	Pasirinkite savo norimą kalbą.																		
Garso kalba (tik skaitmeniniu režimu)	<p>Garso funkcija leidžia pasirinkti pageidaujamą kalbą. Jeigu garsas pasirinktą kalbą netransliuojamas, tuomet bus naudojama numatytoji kalba.</p> <table border="1" style="margin-left: auto; margin-right: auto;"> <thead> <tr> <th colspan="2">Garso kalbos OSD informacija</th> </tr> <tr> <th>Ekranas</th> <th>Būsena</th> </tr> </thead> <tbody> <tr> <td>Netaikoma</td> <td>Negalima naudoti</td> </tr> <tr> <td>MPEG</td> <td>MPEG garsas</td> </tr> <tr> <td>D</td> <td>Dolby Digital garsas</td> </tr> <tr> <td>D+</td> <td>Dolby Digital Plus garsas</td> </tr> <tr> <td></td> <td>Garsas „Blogai matantiems“</td> </tr> <tr> <td>ABC</td> <td>Garsas „Blogai girdintiems“</td> </tr> <tr> <td>HE-AAC</td> <td>„HE-AAC garsas“</td> </tr> </tbody> </table>	Garso kalbos OSD informacija		Ekranas	Būsena	Netaikoma	Negalima naudoti	MPEG	MPEG garsas	D	Dolby Digital garsas	D+	Dolby Digital Plus garsas		Garsas „Blogai matantiems“	ABC	Garsas „Blogai girdintiems“	HE-AAC	„HE-AAC garsas“
Garso kalbos OSD informacija																			
Ekranas	Būsena																		
Netaikoma	Negalima naudoti																		
MPEG	MPEG garsas																		
D	Dolby Digital garsas																		
D+	Dolby Digital Plus garsas																		
	Garsas „Blogai matantiems“																		
ABC	Garsas „Blogai girdintiems“																		
HE-AAC	„HE-AAC garsas“																		
Subtitrų kalba (tik skaitmeniniu režimu)	<p>Naudokite subtitrų/teleteksto funkciją, kai subtitrai/teletekstas transliuojami dviem ar daugiau kalbų. Jeigu pasirinkta kalba subtitrų / teleteksto nėra, subtitrai / teletekstas bus rodomi numatyta kalba.</p> <table border="1" style="margin-left: auto; margin-right: auto;"> <thead> <tr> <th colspan="2">Subtitrų kalbos OSD informacija</th> </tr> <tr> <th>Ekranas</th> <th>Būsena</th> </tr> </thead> <tbody> <tr> <td>Netaikoma</td> <td>Negalima naudoti</td> </tr> <tr> <td>TXT</td> <td>Teleteksto subtitrai</td> </tr> <tr> <td>ABC</td> <td>Subtitrai „Blogai girdintiems“</td> </tr> </tbody> </table>	Subtitrų kalbos OSD informacija		Ekranas	Būsena	Netaikoma	Negalima naudoti	TXT	Teleteksto subtitrai	ABC	Subtitrai „Blogai girdintiems“								
Subtitrų kalbos OSD informacija																			
Ekranas	Būsena																		
Netaikoma	Negalima naudoti																		
TXT	Teleteksto subtitrai																		
ABC	Subtitrai „Blogai girdintiems“																		
Teksto kalba (tik skaitmeniniu režimu)	Skaitmeniniu režimu naudokite Teksto kalbos funkciją, kai tekstas transliuojamas dviem ar daugiau kalbų. Jei teletekstas pasirinktą kalbą netransliuojamas, bus rodomas teksto puslapis numatyta kalba.																		
<p>! PASTABA</p> <ul style="list-style-type: none"> • Kai kalbos, kurias pasirinkote parametrais „Garso kalba“, „Subtitrų kalba“ arba „Teksto kalba“, nepalaikomos, galite pasirinkti antrinės kategorijos kalbą. • Garsą / subtitrus galima pasirinkti paprasčiau, skaičiais nuo 1 iki 3, kuriuos transliuoja paslaugų tiekėjas. • Pasirinkus papildomas garso funkcijas (Garsas „Blogai matantiems ar girdintiems“), garsiau girdėsis pagrindinė garso dalis. 																			

Nustatymas	Aprašas										
Šalis	Parenkama pageidaujama šalis.  PASTABA <ul style="list-style-type: none"> • Jeigu nebaigėte diegimo vadovo nustatymo paspausdami ↻ arba jeigu OSD (ekrano rodinių) laikas pasibaigė, kiekvieną kartą įjungus televizorių bus nuolat rodomas diegimo meniu, kol nebaigsite televizoriaus nustatymo. • Jei pasirinksite neteisingą šalį, teletekstas ekrane gali būti rodomas klaidingai, ir ta pati problema gali iškilti veikiant teletekstui. • CI (bendrosios sąsajos) funkcija gali neveikti, tai priklauso nuo konkrečioje šalyje naudojamų transliavimo parametrų. • DTV režimo valdymo mygtukai gali neveikti pagal šalies transliavimo parametrus. • Šalyje, kurioje nėra nustatytų skaitmeninės transliacijos taisyklių, priklausomai nuo skaitmeninės transliacijos aplinkybių, gali neveikti kai kurios DTV funkcijos. • Šalies nustatymas „UK“ turėtų būti jungiamas tik Jungtinėje Karalystėje. • Jei šalies parametras nustatytas kaip „–“, Europos žemės skaitmeninės standartinės transliacijos programos yra prieinamos, bet kai kurios DTV funkcijos gali neveikti tinkamai. 										
Išjungta pagalba (tik skaitmeniniu režimu)	<table border="1"> <thead> <tr> <th colspan="2" data-bbox="353 701 600 730">Parinktis</th> </tr> </thead> <tbody> <tr> <td data-bbox="353 730 600 768">Sunku girdėti</td> <td data-bbox="600 730 1269 768">Ši funkcija skirta turintiems klausos sutrikimų.</td> </tr> <tr> <td data-bbox="353 768 600 875" rowspan="3">Garso tipas</td> <td data-bbox="600 768 1269 875">Ši funkcija skirta akliesiems. Ji be pagrindinio garso dar apibūdina ir esamą situaciją televizoriaus programoje. Pasirinkus Garso tipas įjungtas, bazinis garsas ir Garso tipas teikiama tik toms programoms, kurios turi Garso tipo funkciją.</td> </tr> <tr> <td data-bbox="600 875 744 904">Garsas</td> <td data-bbox="744 875 1269 904">Pakeičiamas garso tipo garsumas</td> </tr> <tr> <td data-bbox="600 904 744 962">Pyptelėjimas</td> <td data-bbox="744 904 1269 962">Pypteli, kai pasirenkama programa su garso tipo informacija</td> </tr> </tbody> </table>	Parinktis		Sunku girdėti	Ši funkcija skirta turintiems klausos sutrikimų.	Garso tipas	Ši funkcija skirta akliesiems. Ji be pagrindinio garso dar apibūdina ir esamą situaciją televizoriaus programoje. Pasirinkus Garso tipas įjungtas , bazinis garsas ir Garso tipas teikiama tik toms programoms, kurios turi Garso tipo funkciją.	Garsas	Pakeičiamas garso tipo garsumas	Pyptelėjimas	Pypteli, kai pasirenkama programa su garso tipo informacija
Parinktis											
Sunku girdėti	Ši funkcija skirta turintiems klausos sutrikimų.										
Garso tipas	Ši funkcija skirta akliesiems. Ji be pagrindinio garso dar apibūdina ir esamą situaciją televizoriaus programoje. Pasirinkus Garso tipas įjungtas , bazinis garsas ir Garso tipas teikiama tik toms programoms, kurios turi Garso tipo funkciją.										
	Garsas	Pakeičiamas garso tipo garsumas									
	Pyptelėjimas	Pypteli, kai pasirenkama programa su garso tipo informacija									
ISM būdas	Užfiksuotas arba ekrane ilgą laiką rodomas nejudantis vaizdas sukuria šešėlinį vaizdą, liekantį net tada, kai pakeičiate šį vaizdą. Venkite ilgą laiką laikyti ekrane užfiksuotą vaizdą. <table border="1"> <thead> <tr> <th colspan="2" data-bbox="353 1020 600 1049">Parinktis</th> </tr> </thead> <tbody> <tr> <td data-bbox="353 1049 600 1087">Normalus</td> <td data-bbox="600 1049 1269 1087">Nustatomas, jei vaizdo prikibimas nėra problema.</td> </tr> <tr> <td data-bbox="353 1087 600 1164">Orbitinis</td> <td data-bbox="600 1087 1269 1164">Orbiteris gali padėti išvengti šešėlinių vaizdų. Tačiau geriausia neleisti, kad užfiksuotas vaizdas liktų ekrane. Kad išvengtumėte ilgalaikio vaizdo ekrane, ekranas turi pajudėti kas 2 minutes.</td> </tr> <tr> <td data-bbox="353 1164 600 1242">Užpildymas spalva</td> <td data-bbox="600 1164 1269 1242">Spalvos blokas šiek tiek pajuda kartu su ekranu ir pakaitomis rodomas baltas modelis. Pašalinant laikiną vėliau pasirodantį vaizdą, sunku įžvelgti vėliau pasirodantį vaizdą, nes veikia spalvotas modelis.</td> </tr> </tbody> </table>	Parinktis		Normalus	Nustatomas, jei vaizdo prikibimas nėra problema.	Orbitinis	Orbiteris gali padėti išvengti šešėlinių vaizdų. Tačiau geriausia neleisti, kad užfiksuotas vaizdas liktų ekrane. Kad išvengtumėte ilgalaikio vaizdo ekrane, ekranas turi pajudėti kas 2 minutes.	Užpildymas spalva	Spalvos blokas šiek tiek pajuda kartu su ekranu ir pakaitomis rodomas baltas modelis. Pašalinant laikiną vėliau pasirodantį vaizdą, sunku įžvelgti vėliau pasirodantį vaizdą, nes veikia spalvotas modelis.		
Parinktis											
Normalus	Nustatomas, jei vaizdo prikibimas nėra problema.										
Orbitinis	Orbiteris gali padėti išvengti šešėlinių vaizdų. Tačiau geriausia neleisti, kad užfiksuotas vaizdas liktų ekrane. Kad išvengtumėte ilgalaikio vaizdo ekrane, ekranas turi pajudėti kas 2 minutes.										
Užpildymas spalva	Spalvos blokas šiek tiek pajuda kartu su ekranu ir pakaitomis rodomas baltas modelis. Pašalinant laikiną vėliau pasirodantį vaizdą, sunku įžvelgti vėliau pasirodantį vaizdą, nes veikia spalvotas modelis.										
DUOMENŲ PA-SLAUGOS (tik Airijoje.)	Ši funkcija leidžia naudotojui pasirinkti MHEG (skaitmeninio teleteksto) ir teleteksto, jei abi parinktys galimos vienu metu.										
Gamyklinių parametrų atstatymas	Ši funkcija inicijuoja visus nustatymus.  PASTABA <ul style="list-style-type: none"> • Kai „Užrakinti sistemą“ yra „Ijungta“ ir pamirštate slaptažodį, nuotolinio valdymo pulte paspauskite „0“, „3“, „2“, „5“. 										
ID (atpažinimo numerio) nustatymas	Prijungtiems įrenginiams pridamas ID										

Nustatymas	Aprašas	
Režimo nustatymas	Numatytasis nustatymas yra „ Namų režimas “. Rekomenduojame nustatyti televizorių į „ Namų režimas “ režimą, kad matytumėte geriausią vaizdą namų aplinkoje.	
	Parinktis	
	Namų režimas	Parenkamas namų aplinkai.
	Demonstracinis režimas parduotuvėje	Parenkamas parduotuvės aplinkai.
Demonstracinis režimas	Parodomos ypatingos televizoriaus funkcijos. Demonstracinį režimą galite atšaukti paspausdami bet kurį mygtuką, išskyrus garsumo ir nutildymo.	
<div style="border: 1px solid black; padding: 10px; margin-top: 10px;"> <p>! PASTABA</p> <ul style="list-style-type: none"> • Negalima naudoti Demonstracinio režimo, jei nustatytas Namų režimas. • Įjungus parduotuvės Demonstracinį režimą, automatiškai Demonstracinis režimas nustatomas Įjungtas. • Jei demonstracinis režimas nustatomas į padėtį Išjungti, kai veikia parduotuvės demonstracinis režimas, demonstracinis režimas nepaleidžiamas, o ekranas nustatomas iš naujo. • Veikdamas demonstraciniu režimu, po 5 minučių televizorius automatiškai nustatomas iš naujo. </div>		

TINKLO nustatymai

(priklauso nuo modelio)

- 1 Paspauskite mygtuką **SETTINGS**, kad pasiektumėte pagrindinius meniu.
- 2 Paspauskite navigacijos mygtukus, kad nuslinktumėte iki **TINKLAS** ir paspauskite mygtuką **OK**.
- 3 Spausdami navigacijos mygtukus nuslinkite iki norimo nustatymo ar parinktės ir paspauskite **OK**.
–Norėdami grįžti į ankstesnį lygį, paspauskite mygtuką ↶.
- 4 Baigę paspauskite mygtuką **EXIT**.

- Pateiktas vaizdas gali skirtis nuo jūsų televizoriaus.



Toliau aprašyti galimi tinklo nustatymai.

Nustatymas	Aprašas
Tinklo nustatymas	Konfigūruojami tinklo nustatymai (Žr. psl.55).
Tinklo būklė	Rodoma tinklo būklė (Žr. psl.56).

RYŠIŲ SUKŪRIMAS

Prijunkite įvairius išorinius įrenginius prie televizoriaus ir perjunkite įvesties režimus, kad pasirinktumėte išorinį įrenginį. Daugiau informacijos apie išorinių įrenginių prijungimą ieškokite su kiekvienu įrenginiu pateiktame vadove.

Galimi išoriniai įrenginiai: HD imtuvai, DVD leistuvai, vaizdo leistuvai, garso sistemos, USB atmintinės, kompiuteriai, žaidimų įranga ir kiti išoriniai įrenginiai.



PASTABA

- Išorinio įrenginio prijungimas gali skirtis, tai priklauso nuo modelio.
- Prijunkite išorinius įrenginius prie televizoriaus nepaisydami televizoriaus jungties tvarkos.

Ryšio apžvalga

Prijunkite įvairius išorinius įrenginius prie televizoriaus galiniame skydelyje esančių jungčių.

- 1 Raskite išorinį įrenginį, kurį norite prijungti prie televizoriaus, kaip tai parodyta kitame paveiksle.
- 2 Patikrinkite išorinio įrenginio jungties tipą.
- 3 Raskite atitinkamą paveikslėlį ir patikrinkite sujungimo informaciją.

(priklauso nuo modelio)

HD imtuvas



DVD



VCR



Garsiakalbis



USB



Kompiuteris



Žaidimų įranga



! PASTABA

- Jei prie televizoriaus jungiate žaidimų įrangą, naudokite su ja pateiktą kabelį.
- Žr. išorinio įrenginio veikimo instrukcijas.

- Šioje RYŠIŲ SUKŪRIMO dalyje daugiausia naudojamas paveikslėlis, skirtas 50/60PA6500-ZA

Jungiant prie HD imtuvo, DVD arba vaizdo kasečių leistuvo

Prijunkite HD imtuvą, DVD arba vaizdo kasečių leistuvą prie televizoriaus ir pasirinkite tinkamą įvesties režimą.

HDMI jungtis

HDMI yra tinkamiausia jungtis įrenginiui prijungti.

Perduoda skaitmeninius vaizdo ir garso signalus iš išorinio įrenginio į televizorių. Sujunkite išorinį įrenginį su televizoriumi HDMI kabeliu, kaip tai parodyta šiame paveikslėlyje.



PASTABA

- Naudokite naujausią „High Speed HDMI™“ kabelį su CEC (Vartotojo elektroninės įrangos valdymas (angl. Consumer Electronics Control)) funkcija.
- „High Speed HDMI™“ kabeliai yra išbandyti perduodant HD signalą iki 1080p ir daugiau.

Norėdami sujungti pasirinkite bet kurį HDMI įvesties prievadą.
Nesvarbu, kurį prievadą naudojate.

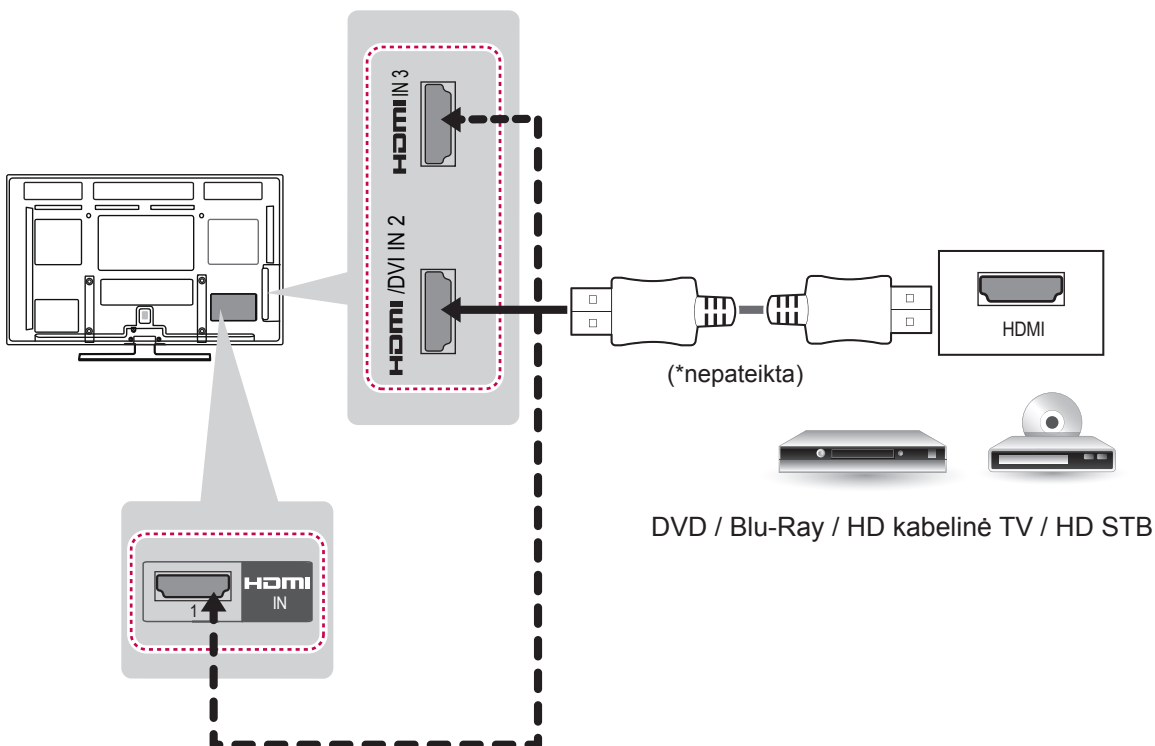

DVI–HDMI jungtis

Perduoda skaitmeninius vaizdo signalus iš išorinio įrenginio į televizorių. Sujunkite išorinį įrenginį su televizoriumi DVI-HDMI kabeliu, kaip tai parodyta šiame paveiksle. Garso signalui perduoti prijunkite garso kabelį.

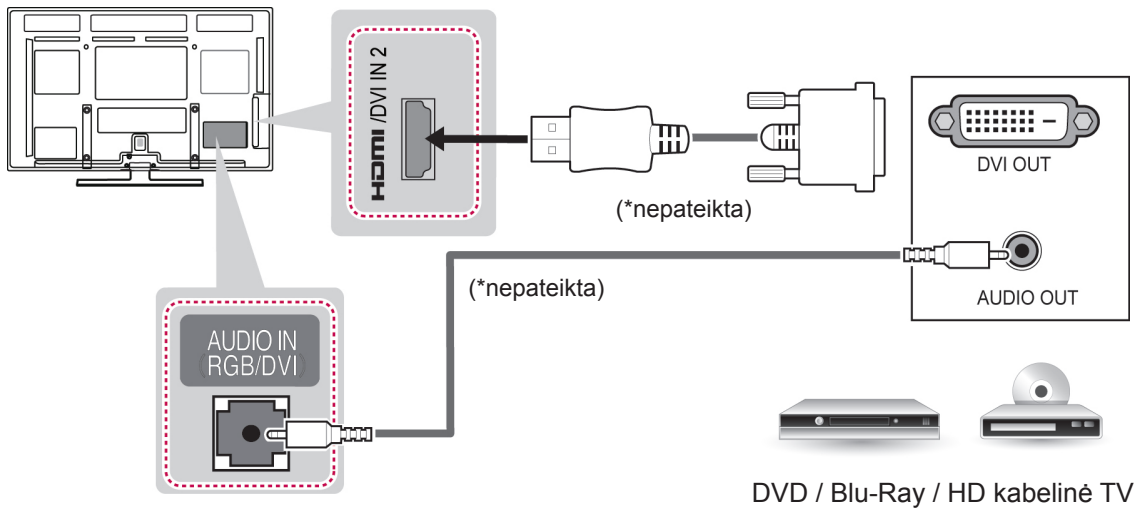

Komponento jungtis

Perduoda analoginius vaizdo ir garso signalus iš išorinio įrenginio į televizorių. Sujunkite išorinį įrenginį su televizoriumi komponento kabeliu, kaip tai parodyta šiame paveiksle.



PASTABA

- Netinkamai sumontavus kabelius, vaizdas gali būti rodomas nespalvotai arba iškraipytomis spalvomis.
- **Patikrinkite, kad įsitikintumėte, jog kabelis atitinka tam tikros spalvos jungtį.**

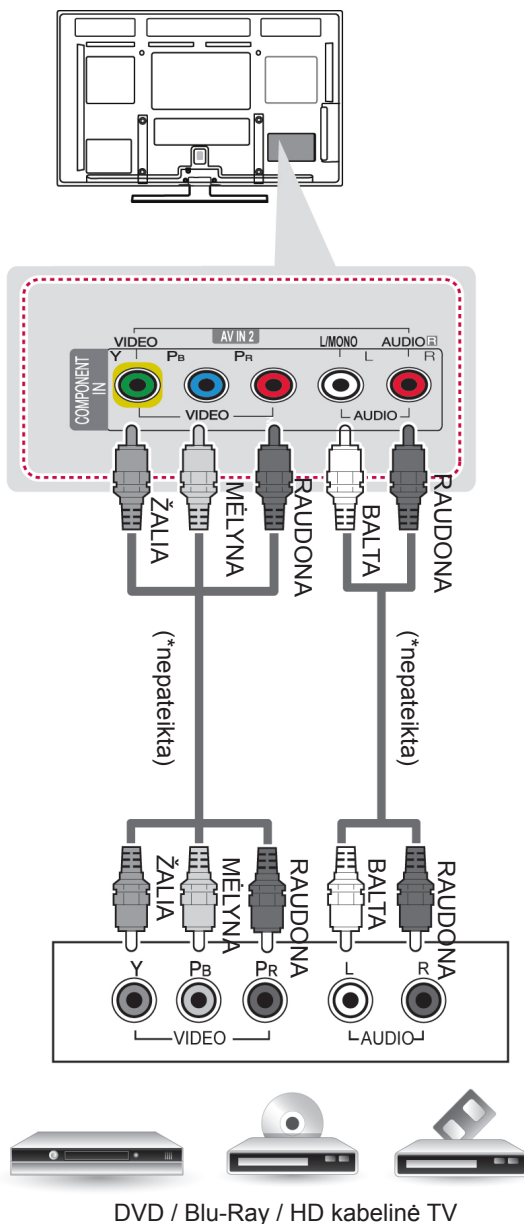

„Euro Scart“ jungtis

Perduoda vaizdo ir garso signalus iš išorinio įrenginio į televizorių. Sujunkite išorinį įrenginį su televizoriumi „Euro Scart“ kabeliu, kaip tai parodyta šiame paveikslėlyje. Jei norite rodyti vaizdus naudodami progresyviąjį skenavimą, būtinai naudokite „Euro Scart“ kabelį.



PASTABA

- Bet kuris „Euro Scart“ kabelis turi būti ekranuotas signalų kabelis.

Dabartinis įvesties modelis \ Išvesties tipas	AV1 („TV Out“ ¹)
Skaitmeninė televizija	O
Analoginė televizija, AV	Analoginė televizija
Komponentas / RGB	Analoginė televizija
HDMI	Analoginė televizija

1 „TV Out“: siunčia analoginės arba skaitmeninės televizijos signalus.

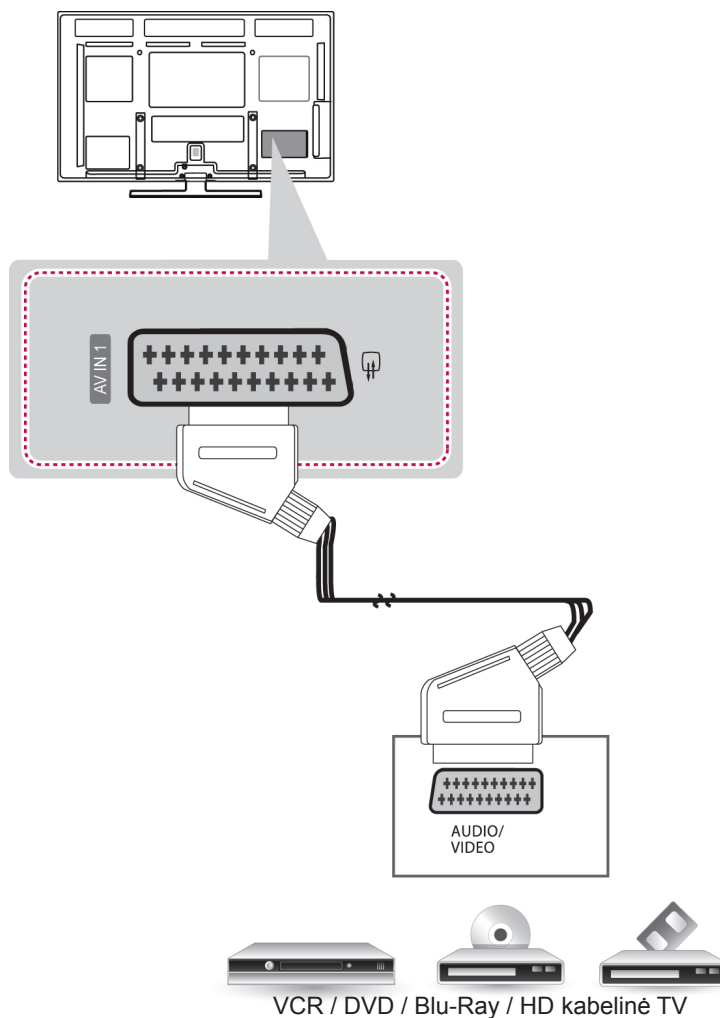

Kompozitinė jungtis

Perduoda analoginius vaizdo ir garso signalus iš išorinio įrenginio į televizorių. Sujunkite išorinį įrenginį su televizoriumi kompozitiniu kabeliu, kaip tai parodyta šiame paveikslyje.



PASTABA

- Jeigu jūsų vaizdo grotuvas yra monofoninis, vaizdo grotuvo garso kabelįjunkite į televizoriaus jungtį GARSAS L/MONO.

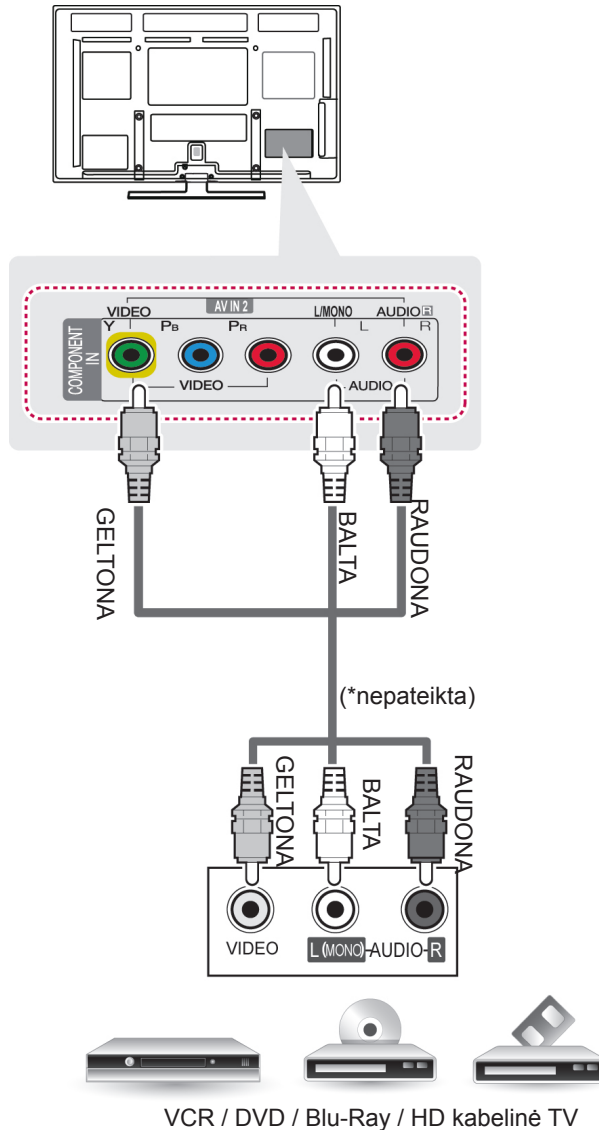

Jungimas prie kompiuterio

! PASTABA

- Venkite televizoriaus ekrane pernelyg ilgai laikyti fiksuotą vaizdą. Fiksuotas vaizdas gali nuolatinais atspindėti ekrane; jeigu įmanoma, naudokite ekrano užsklandą.
- Kompiuterio režime gali atsirasti skiriamosios gebos, vertikalios vaizdo, kontrasto ar šviesumo trukdžių. Tokiu atveju nustatykite kompiuterio režimą į kitą skiriamąją gebą, pakeiskite atnaujinimo dažnį arba per meniu sureguliuokite šviesumą ir kontrastą, kol vaizdas taps ryškus. Jeigu kompiuterio grafikinės plokštės (karbatos) atnaujinimo dažnio pakeisti negalima, pakeiskite kompiuterio grafikinę karbatą arba kreipkitės patarimo į kompiuterio grafikinės karbatos gamintoją.
- Synchronizavimo vertikalųjų ir horizontalųjų dažnių įeinančios bangos forma yra atskira.
- Asmeninio kompiuterio režimu rekomenduojame naudoti 1920x1080 tai turėtų užtikrinti geriausią vaizdo kokybę.
- Signalo kabelį iš kompiuterio monitoriaus išvesties prievado įjunkite į TELEVIZORIAUS RGB (PC) prievadą arba signalo kabelį iš kompiuterio HDMI išvesties prievado įjunkite į TELEVIZORIAUS HDMI IN (ar HDMI/DVI) prievadą.
- Kompiuterio garso kabelį įjunkite į TELEVIZORIAUS garso jungtį. (Garso kabeliai prie TELEVIZORIAUS nepridedami).
- Jei naudojate garso plokštę, nustatykite reikiamą AK garsą.
- Jeigu kompiuterio grafikos plokštė vienu metu neišveda ir analoginio, ir skaitmeninio RGB, kad televizoriuje būtų rodomas kompiuterio vaizdas, įjunkite tik arba RGB, arba HDMI/IN (ar HDMI/DVI IN).
- Jei naudojate HDMI į DVI kabelį, priklausomai nuo vaizdo plokštės gali neveikti DOS režimas.
- Jei naudojate pernelyg ilgą RGB-PC kabelį, ekrane gali būti trukdžių. Rekomenduojame naudoti trumpesnį nei 5 metrų ilgio kabelį. Jis užtikrina geriausios kokybės vaizdą.

HDMI, DVI–HDMI arba RGB jungtis

Norėdami užmegzti ryšį, pasirinkite A, B arba C būdą.

A būdas: HDMI jungtis

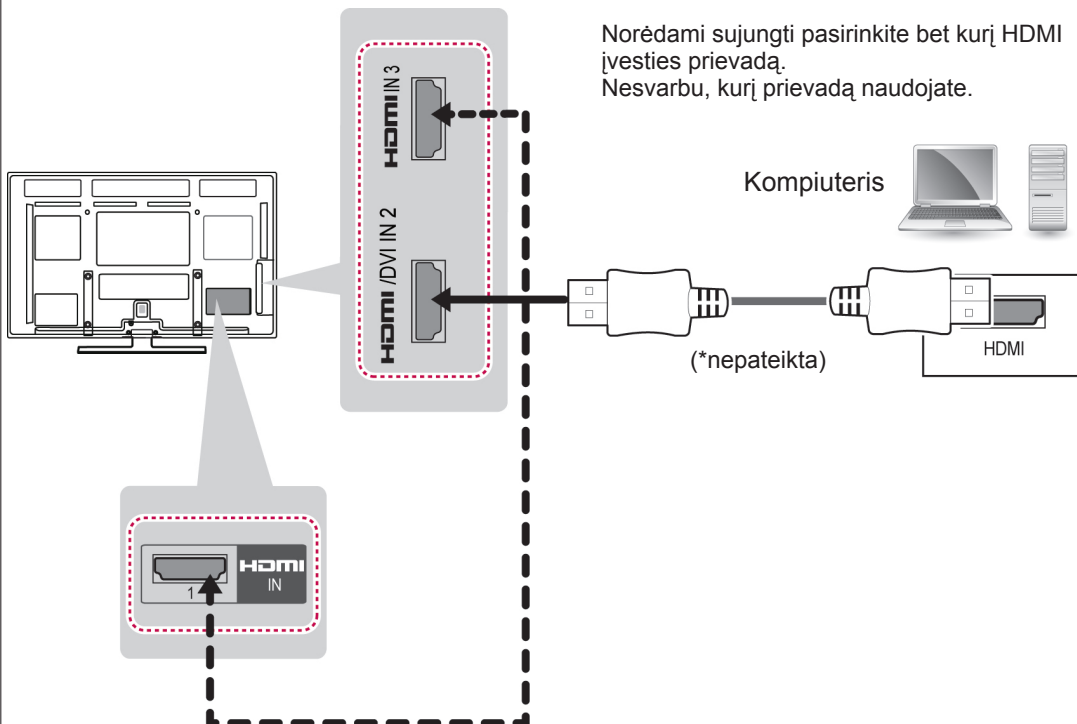

B būdas: DVI–HDMI jungtis

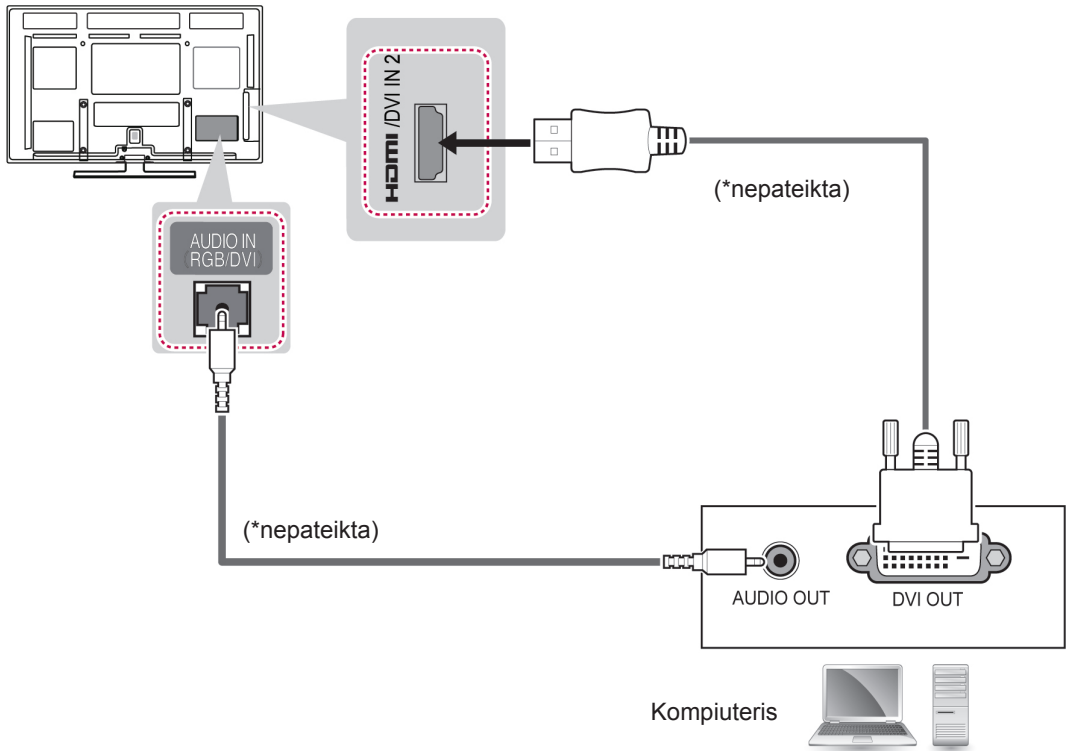

C būdas: RGB jungtis

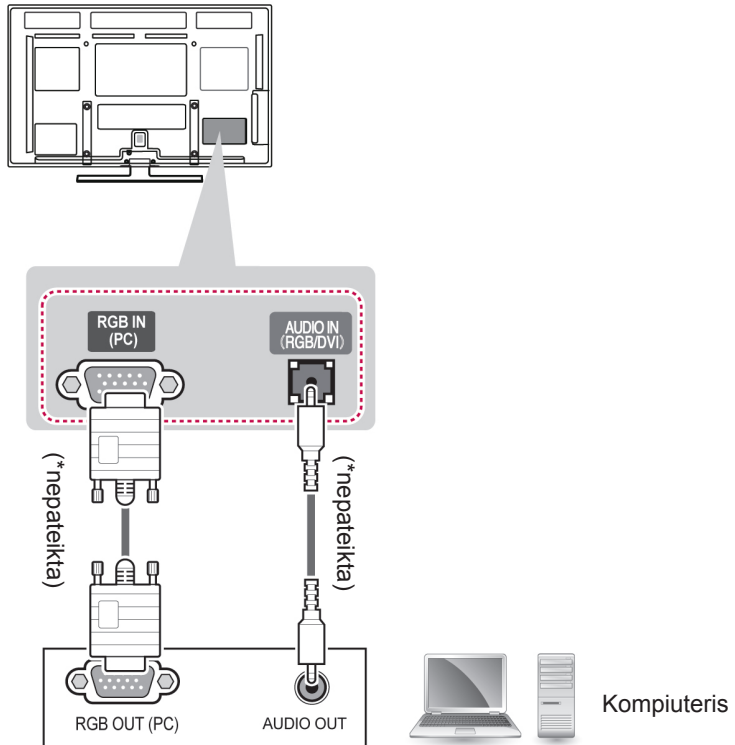

Prijungimas prie garso sistemos

Vietoje integruoto garsiakalbio naudokite papildomą išorinę garso sistemą.



PASTABA

- Jei vietoj integruoto garsiakalbio naudojate papildomą išorinę garso įrenginį, televizoriaus garsiakalbio funkciją išjunkite.

Skaitmeninė optinė garso jungtis

Perduoda skaitmeninį garso signalą iš televizoriaus į išorinį įrenginį. Sujunkite išorinį įrenginį su televizoriumi optiniu garso kabeliu, kaip tai parodyta šiame paveikslėlyje.



PASTABA

- Nežiūrėkite į optinės išvesties prievadą. Žiūrėjimas į lazerio spindulį gali pakenkti regėjimui.
- Garsas su ACP (apsaugos nuo garso kopijavimo) funkcija gali blokuoti skaitmeninę garso išvestį.

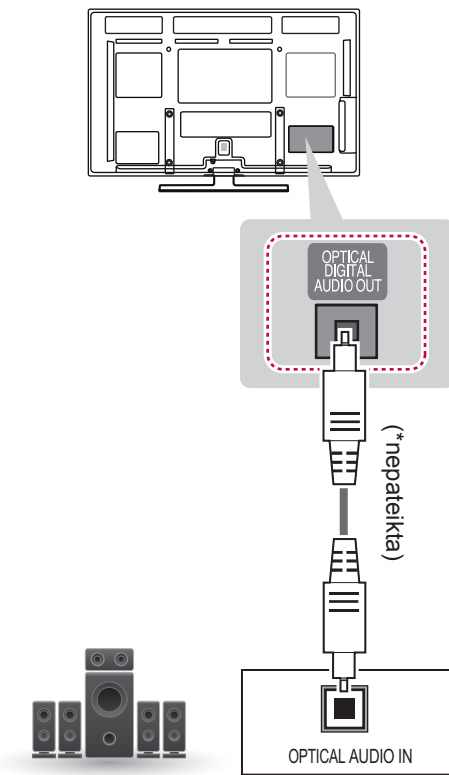

Prisijungimas prie USB

Prijunkite USB laikmeną, pvz., USB atmintuką, išorinį standųjį diską arba USB atminties kortelių skaitytuvą, prie televizoriaus ir pasiekite meniu „Smart Share“, kad galėtumėte naudotis įvairiais multimedijos failais.

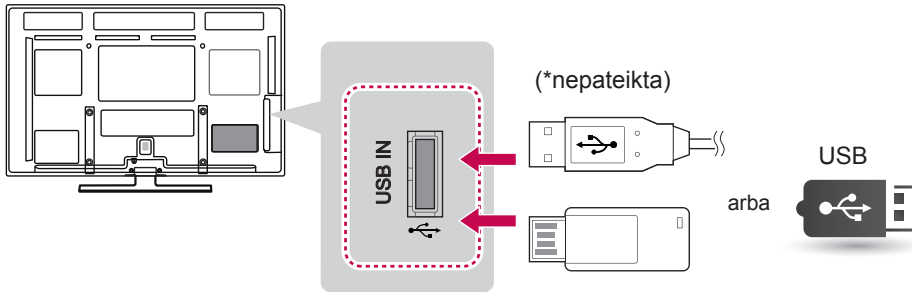

Prisijungimas prie CI modulio

Žiūrėkite koduotas (mokamas) paslaugas skaitmeninės televizijos režimu.



PASTABA

- Patikrinkite, ar CI modulis yra teisinga kryptimi įdėtas į PCMCIA kortelės lizdą. Jei modulis nėra įdėtas tinkamai, tai gali padaryti žalos televizoriui ir PCMCIA kortelės lizdai.

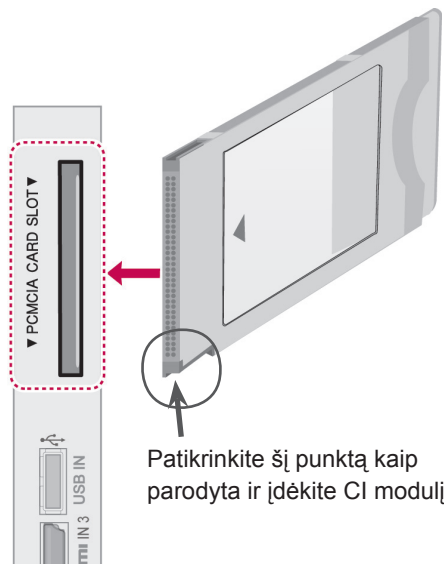

SIMPLINK jungtis

Naudokite televizoriaus nuotolinio valdymo pultą, kad leistumėte ir valdytumėte AV įrenginį, prijungtą HDMI kabeliu per HDMI-CEC. Jūsų televizorius veikia tik su įrenginiais, kurie palaiko HDMI-CEC.

Prijunkite vieną HDMI kabelio galą prie HDMI/DVI IN arba HDMI IN terminalo televizoriaus galinėje pusėje, o kitą jo galą prijunkite prie SIMPLINK įrenginio.

Belaidėje išorinėje išvestyje SIMPLINK funkcija nepalaikoma.

! PASTABA

- Jei prijungtas įrenginys nepalaiko HDMI-CEC, SIMPLINK funkcija naudotis negalima.
- Kad veiktų SIMPLINK, reikia naudoti aukštos spartos HDMI kabelį su *CEC funkcija. (*CEC: Consumer Electronics Control (Vartotojo elektroninės įrangos valdymas)).

SIMPLINK funkcijos įjungimas

- 1 Paspauskite mygtuką INPUT (įvestis), kad pasiektumėte įvesčių šaltinius.
 - 2 Paspauskite raudoną mygtuką, kad pasiektumėte SIMPLINK meniu.
 - 3 Spausdami navigacijos mygtukus nuslinkite iki **Įjungti**.
 - 4 Paspauskite navigacijos mygtukus, kad nuslinktumėte iki vieno iš įrenginių, ir paspauskite mygtuką **OK**.
- Pateiktas vaizdas gali skirtis nuo jūsų televizoriaus.

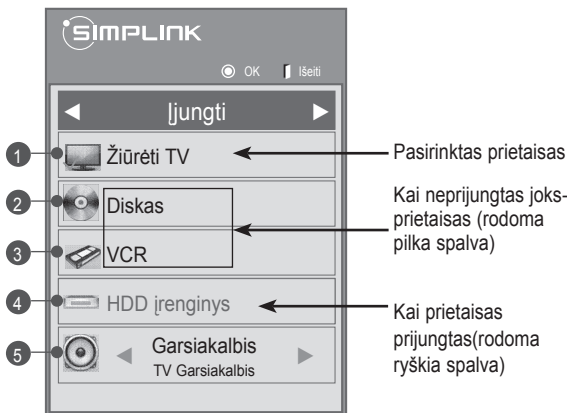

Nr.	Aprašas
1	Rodo anksčiau žiūrėtą televizijos kanalą.
2	Leidžia diskus. Kai yra pasiekiami keli diskai, disko pavadinimas rodomas ekrano apačioje.
3	Valdo prijungtą vaizdo leistuvą.
4	HDD įrašų leidimas: valdo HDD išsaugotus įrašus.
5	Garso išvestis namų kino garsiakalbiui arba garso išvestis televizoriui: perjungia garso išvestį iš namų kino garsiakalbio į televizijos garsiakalbį.

- Prieš pasirinktą įrenginį rodoma žymimoji varnelė.
- Prieinamas įrenginys rodomas ryškia spalva.
- Neprieinamas įrenginys rodomas pilkai.

5 Valdykite pasirinktą AV įrenginį.

- **Tiesioginis paleidimas:** prijungę AV įrenginius prie televizoriaus, galite tiesiogiai valdyti įrenginius ir paleisti medijas be papildomų nustatymų.
- **Pasirinkite AV įrenginį:** leidžia pasirinkti vieną AV įrenginį, prijungtą prie televizoriaus.
- **Disko atkūrimas:** prijungtus AV įrenginius valdykite spausdami navigacijos mygtukus, **OK** (gerai), ►, ■, II, ◀◀ ir ►► mygtukus.
- **Išjungti visus įrenginius:** išjungus televizorių, išjungiami visi prijungti įrenginiai.
- **Perjungti garso išvestį:** tai paprastas būdas perjungti garso išvestį.
- **Sinchr. maitinimo įjungimas:** prijungus įrangą su SIMPLINK funkcija, paleidžiamas HDMI terminalas, o televizorius automatiškai įsijungia.

! PASTABA

- Jei įvesties šaltinį pakeisite paspaudę INPUT (įvestis), vykstanti SIMPLINK įrenginio funkcija sustos.
- Jei pasirinksite įrenginį, kuris turi namų kino funkciją, garso išvestis automatiškai persijungs į namų kino sistemos garsiakalbį, o televizoriaus garsiakalbis išsijungs.
- Jei prijungta SIMPLINK namų kino sistema neleidžia garso iš televizoriaus, prijunkite optiniu kabeliu SKAITMENINĖS GARSO IŠVESTIES terminalą televizoriaus gale prie SKAITMENINĖS GARSO ĮVESTIES terminalo SIMPLINK įrenginio gale.

TELETEKSTAS

- Kai kuriose šalyse nebus galima išsirinkti teleteksto funkcijos.

Teletekstas – tai nemokama informacijos sistema, kurią transliuoja daugelis TV stočių ir kurioje pateikiamos naujausios žinios, televizijos programos, biržų naujienos ir daug kitų temų.

Šio televizoriaus teleteksto dekoderis palaiko sistemas SIMPLE, TOP ir FASTEXT. SIMPLE (standartinį teletekstą) sudaro puslapiai, kuriuos galima pasirinkti tiesiogiai įvedus atitinkamą puslapio numerį. Sistemos TOP ir FASTEXT yra labiau pažangūs būdai greitai ir lengvai naudotis teleteksto informacija.

Įjunkite / išjunkite

Norėdami įsijungti teletekstą, spauskite mygtuką **TEXT** (tekstas). Ekrane rodomas pirmasis arba paskutinis puslapis.

Ekrano viršuje rodomi dviejų puslapių numeriai, TV stoties pavadinimas, data ir laikas. Pirmasis puslapio numeris rodo jūsų pasirinkimą, o antrasis – rodomo puslapio numerį.

Norėdami išjungti teletekstą, spauskite mygtuką **TEXT** (tekstas). Grįžtama į ankstesnį režimą.

„Simple text“

Puslapio pasirinkimas

- 1 SKAITMENŲ mygtukais surinkite pageidaujamo puslapio numerį iš trijų skaitmenų. Jeigu rinkdamiesi paspaudėte neteisingą skaičių, baikite rinkti trijų skaitmenų numerį, o po to iš naujo surinkite teisingą puslapio numerį.
- 2 Jeigu norite pasirinkti ankstesnį arba kitą puslapį, galite spausti $P \wedge \vee (P + -)$ mygtuką.

„Top text“

Naudotojo vadove ekrano apačioje rodomi keturi laukai – raudonas, žalias, geltonas ir mėlynas. Geltonajame lauke nurodoma kita grupė, o mėlynajame lauke nurodomas kitas blokas.

Bloko / grupės / puslapio pasirinkimas

- 1 Mėlynuoju mygtuku galite pereiti nuo vieno bloko prie kito.
- 2 Geltonuoju mygtuku pereinama prie kitos grupės, automatiškai pereinant į kitą bloką.
- 3 Žaliuoju mygtuku galite pereiti prie kito esamo puslapio, automatiškai pereidami į kitą grupę.
- 4 Arba galite naudoti $P \wedge (P +)$ mygtuką. Raudonuoju mygtuku grįžtama į ankstesnįjį pasirinkimą. Taip pat galima naudoti $P \vee (P -)$ mygtuką.

Tiesioginis puslapio pasirinkimas

Jei aktyvus PAPERSTAS teleteksto režimas, galite pasirinkti puslapį įvesdami jį kaip trijų skaitmenų numerį mygtukais NUMERIS režimu VIRŠUTINIS.

„Fastext“

Teleteksto puslapiai koduojami spalvomis ekrano apačios kryptimi ir pasirenkami paspaudžiant atitinkamą mygtuką.

Puslapio pasirinkimas

- 1 Paspauskite mygtuką **T.OPT** ir naudodami navigacijos mygtukus pasirinkite  meniu. Rodomas rodyklės puslapis.
- 2 Galite pasirinkti spalvomis palei apačios liniją koduojamus puslapius atitinkamos spalvos mygtukais.
- 3 Jei aktyvus SIMPLE teleteksto režimas, galite pasirinkti puslapį įvesdami jo trijų skaitmenų numerį skaičių mygtukais režimu FASTEXT.
- 4 Galite spausti **P ^ V** (P + -) mygtuką, jeigu norite pasirinkti ankstesnį arba kitą puslapį.

Specialioji teleteksto funkcija

Paspauskite mygtuką **T. OPT** (Teksto parinktis), tada navigacijos mygtukais pasirinkite meniu **Teksto parinktis**.

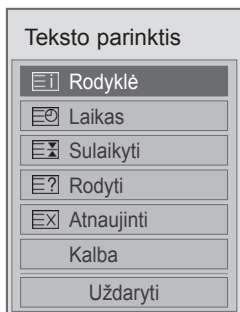

Indeksas

Pasirinkite kiekvieną rodyklės puslapį.

Laikas

Žiūrėdami televizijos programą pasirinkite šį meniu, jei norite dešiniajame viršutiniame ekrano kampe rodyti laiką.

Teleteksto režime šiuo mygtuku galima pasirinkti tęstinio puslapio numerį. Tęstinio puslapio numeris rodomas ekrano apačioje. Norėdami sustabdyti ar pakeisti tęstinį puslapį, paspauskite raudoną / žalią, < > arba skaičių mygtukus.

Sulaikyti

Sustabdo automatinį puslapio pakeitimą, kuris įvyks, jei teleteksto puslapį sudaro 2 ar daugiau tęstinių puslapių.

Tęstinių puslapių skaičius ir rodomas tęstinis puslapis paprastai nurodomas ekrane po laiku. Kai pasirenkamas šis meniu, kairiajame viršutiniame ekrano kampe rodomas sustojimo simbolis, o automatinis puslapių keitimas išjungiamas.

Rodyti

Pasirinkite šį meniu, jei norite parodyti paslėptą informaciją, tokią kaip mįslių arba galvosūkių sprendimai.

Atnaujinti

Laukiant naujo teleteksto puslapio, ekrane rodomas televizoriaus vaizdas. Kairiajame viršutiniame ekrano kampe rodomas indikatorius. Kai ekrane atsiranda naujas teleteksto puslapis, indikatorius pakeičia į puslapio numeris. Dar kartą pasirinkite šį meniu, jei norite pamatyti atnaujintą teleteksto puslapį.

Kalba (priklauso nuo modelio)

Skaitmeniniu režimu rodoma esama kalbos informacija ir jūs galite pakeisti norimą teleteksto kalbą.

PASTABA

- Jungtinėje Karalystėje (skaitmeniniu režimu) mygtukas **T. OPT** (teksto parinktis) neveikia.

SKAITMENINIS TELETEKSTAS

- *Ši funkcija veikia tik Jungtinėje Karalystėje ir Airijoje.

Televizorius suteikia jums prieigą prie skaitmeninio teleteksto, kuris yra stipriai patobulintas įvairiais aspektais, pvz., teksto, grafikos ir t. t. Šis skaitmeninis teletekstas gali naudoti specialias skaitmenines teleteksto paslaugas ir specifines paslaugas, kurios transliuoja skaitmeninį teletekstą.

Teletekstas skaitmeninėje paslaugoje



Teletekstas skaitmeninėje paslaugoje



- 1 Spausdami skaičių mygtukus arba P ^ V (P + -) mygtuką, pasirinkite skaitmeninę paslaugą, transliuojančią skaitmeninį teletekstą.
- 2 Vadovaukitės nurodymais dėl skaitmeninio teleteksto ir pereikite prie kito etapo paspausdami **TEXT** (teksto), **OK**, **navigacijos mygtukus**, **raudoną**, **žalią**, **geltoną**, **mėlyną** arba **SKAIČIŲ** mygtukus ir t. t.
- 3 Norėdami įjungti kitą skaitmeninio teleteksto paslaugą, tiesiog pasirinkite kitą paslaugą, spausdami skaičių arba P ^ V (P + -) mygtuką.
- 1 Spausdami skaičių mygtukus arba P ^ V (P + -) mygtuką, pasirinkite tam tikrą paslaugą, transliuojančią skaitmeninį teletekstą.
- 2 Teletekstą įjunkite paspausdami **TEXT** (teksto) ar spalvotus mygtukus.
- 3 Vadovaukitės nurodymais dėl skaitmeninio teleteksto ir pereikite prie kito etapo paspausdami **OK**, **navigacijos mygtukus**, **raudoną**, **žalią**, **geltoną**, **mėlyną** arba **SKAIČIŲ** mygtukus ir t. t.
- 4 Norėdami išjungti teletekstą ir žiūrėti **televizorių**, paspauskite **TEXT** (teksto) ar spalvotus mygtukus.

Kai kurios paslaugos leidžia prieiti prie tekstinių paslaugų paspaudžiant raudoną mygtuką.

TECHNINĖ PRIEŽIŪRA

Reguliariai atnaujinkite ir valykite savo televizorių, kad užtikrintumėte geriausią jo veikimą ir pailgintumėte eksploataavimo trukmę.

Televizoriaus valymas



DĖMESIO

- Prieš pradėdami, būtinai išjunkite maitinimą ir atjunkite maitinimo laidą ir visus kitus kabelius.
- Jei ilgą laiką televizorius bus paliktas be priežiūros ir nenaudojamas, atjunkite maitinimo laidą iš sieninio elektros lizdo, kad išvengtumėte galimos žalos dėl žaibo ar elektros energijos pertrūkių.

Ekranas ir rėmas

Norėdami nuvalyti dulkes, nušluostykite paviršių sausu, švariu ir minkštu audiniu.

Dideliems nešvarumams pašalinti, nušluostykite paviršių švariame vandenyje arba praskiestame švelniame valiklyje sudrėkintu audiniu. Tuomet iškart nušluostykite sausu audiniu.



DĖMESIO

- Nespauskite, netrinkite ir nedaužykite paviršiaus nagu ar aštriu daiktu, nes galite subraižyti ekraną ir sukelti vaizdo iškraipymus.
- Nenaudokite jokių chemikalų, pvz., vaško, benzeno, alkoholio, skiediklių, insekticidų, oro gaiviklių, lubrikantų, nes jie gali sugadinti ekrano apdailą ir išblukinti spalvas.

Korpusas ir stovas

Norėdami nuvalyti dulkes ar purvą, nušluostykite korpusą sausu, švariu ir minkštu audiniu.

Dideliems nešvarumams pašalinti, nušluostykite korpusą švariame vandenyje arba vandenyje su trupučiu švelnaus valiklio sudrėkintu audiniu. Tuomet iškart nušluostykite sausu audiniu.



DĖMESIO

- Nepurškite ant paviršiaus skysčių. Jei į televizorių pateks vanduo, gali kilti gaisras, elektros smūgis arba gedimas.
- Nenaudokite chemikalų, nes jie gali sugadinti paviršių.

Maitinimo laidas

Reguliariai šalinkite susikaupusias dulkes ir purvą nuo maitinimo laido.

Kaip išvengti „vaizdo išdeginimo“ arba „išdeginimo“ televizoriaus ekrane

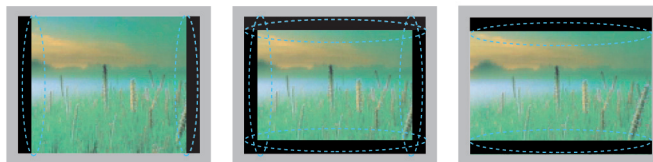

- Jei televizoriaus ekranas ilgą laiką rodo fiksuotą vaizdą, tas vaizdas gali „išdegti“ ir likti nuolatiniu defektu ekrane. Tokiam „vaizdo išdeginimui“ ar „išdeginimui“ garantija neteikiama.
- Jei televizoriaus vaizdo formatas ilgam laikui yra nustatytas į 4:3, vaizdo išdeginimas gali atsirasti apatinėje televizoriaus ekrano dalyje.
- Venkite ilgą laiką rodyti statinį vaizdą televizoriaus ekrane (2 ar daugiau valandų LCD ekrane arba 1 ir daugiau valandų plazminiame televizoriuje), kad „neišdegtų“ vaizdas.

GEDIMŲ ŠALINIMAS

Bendra

Problema	Sprendimas
Nepavyksta valdyti televizoriaus nuotolinio valdymo pultu.	<ul style="list-style-type: none"> Patikrinkite gaminio nuotolinio valdymo jutiklį ir pabandykite dar kartą. Patikrinkite, ar tarp gaminio ir nuotolinio valdymo pulto nėra kliūčių. Patikrinkite, ar baterijos dar veikia ir yra tinkamai įdėtos (+ prie +, - prie -).
Nėra ne vaizdo, nei garso.	<ul style="list-style-type: none"> Patikrinkite, ar gaminys yra įjungtas. Patikrinkite, ar maitinimo laidas įjungtas į sieninį elektros lizdą. Patikrinkite, ar nėra problemų su sieniniu elektros lizdu, prijungdami prie jo kitus gaminius.
Įjungus televizorių lėtai pasirodo vaizdas.	<ul style="list-style-type: none"> Vaizdas yra prislopintas per televizoriaus paleidimo procesą. Tai yra normalu. Jei vaizdas nepasirodo per kelias minutes, ištraukite televizoriaus laidą iš elektros lizdo, palaukite 30 sekundžių ir pabandykite iš naujo. Jei vaizdas vis dar nepasirodo, kreipkitės į įgaliojantį techninės priežiūros centrą savo apylinkėse.
Nepavyksta prijungti išorinių įrenginių.	<ul style="list-style-type: none"> Žr. skyrių „Ryšio apžvalga“ ir prijunkite išorinį įrenginį.
Televizorius netikėtai išsijungia.	<ul style="list-style-type: none"> Patikrinkite maitinimo valdymo nustatymus. Gali būti pertrauktas elektros tiekimas. Patikrinkite, ar laiko nustatymuose neįjungta Automatinio miego funkcija. Žr. skyrių „Išsijungimo laikmatis“. Jei įjungus televizorių jis negaus jokio signalo, po 15 minučių televizorius išsijungs automatiškai.

Garsas

Problema	Sprendimas
Rodant vaizdą negirdimas garsas.	<ul style="list-style-type: none"> Paspauskite  + arba - mygtuką. Patikrinkite, ar garsas nenuitildytas, paspausdami mygtuką MUTE (nutildyti). Pereikite prie kitų kanalų. Gali būti, kad čia transliacijos problema. Patikrinkite, ar tinkamai prijungti garso kabeliai.
Vienas iš garsiakalbių skleidžia triukšmą ir neleidžia garso.	<ul style="list-style-type: none"> Dėl aplinkos temperatūros ir drėgmės pokyčių jungiant ar išjungiant gaminį gali girdėtis neįprastas triukšmas. Tai nereiškia problemų su jūsų gaminiu.

Vaizdas

Problema	Sprendimas
Vaizdas rodomas nespaltvoti arba labai prastos spalvų kokybės.	<ul style="list-style-type: none"> • Pakoreguokite spalvų nustatymą meniu VAIZDAS. • Išlaikykite pakankamą atstumą tarp šio gaminio ir kitų elektronikos gaminių. • Pereikite prie kitų kanalų. Gali būti, kad čia transliacijos problema.
Pasirodo horizontalios ar vertikalios juostos arba išsiliesį vaizdai	<ul style="list-style-type: none"> • Patikrinkite, ar nėra vietinių trukdžių, kaip antai elektrinių prietaisų ar įrankių.
Vaizdai rodomi su linijomis ar ruožais	<ul style="list-style-type: none"> • Patikrinkite anteną arba nukreipkite ją tinkama kryptimi.
Išjungus gaminį, pasirodo liekamieji (šešėliniai) vaizdai	<ul style="list-style-type: none"> • Dėl ilgą laiką rodyto statinio vaizdo gali būti pažeisti pikseliai (išdegęs vaizdas). Siekdami apsaugoti ekrano pikselius nuo pažeidimo, naudokite ekrano užsklandą.
Maitinimas įjungtas, tačiau ekranas atrodo visiškai tamsus.	<ul style="list-style-type: none"> • Pakoreguokite šviesumą ir kontrastą meniu VAIZDAS.
Ekране pasirodo pranešimas „Nėra signalo“.	<ul style="list-style-type: none"> • Patikrinkite, ar gaminiai ir televizorius tinkamai sujungti signalo kabeliu. • Patikrinkite pasirinktą įvestį paspausdami INPUT (įvestis).
Ekrano nuokrypis neteisingas.	<ul style="list-style-type: none"> • Pakoreguokite padėties nustatymą meniu VAIZDAS. • Patikrinkite, ar vaizdo plokštės skiriamoji geba ir dažnis yra palaikomi gaminio. Jei dažnis nepatenka į diapazoną, nustatykite rekomenduojamą skiriamąją gebą naudodami išorinio įrenginio ekrano nustatymus.
Ekrano fone pasirodo plonos linijos.	<ul style="list-style-type: none"> • Patikrinkite vaizdo kabelio jungtis.
Pasirodo horizontalūs triukšmai ir išskydę ženklai.	<ul style="list-style-type: none"> • Pakoreguokite fazės nustatymą meniu VAIZDAS. Žr. „EKRANAS“.
Kai kurių kanalų priėmimo signalas prastas	<ul style="list-style-type: none"> • Pereikite prie kitų kanalų. Gali būti, kad čia transliacijos problema. • Stoties signalas gali būti silpnas. Nukreipkite anteną tinkama kryptimi. • Patikrinkite, ar nėra vietinių trukdžių, pvz., elektrinių prietaisų ar įrankių.

Pentouch

Problema	Sprendimas
Liečiamasis rašiklis neveikia.	<ul style="list-style-type: none"> • Nuotolinio valdymo pultu pasirinkite „Pentouch“ režimą. • Patikrinkite, ar „Pentouch“ raktas yra prijungtas prie kompiuterio ir šviečia raudonas šviesos diodas. • Paspauskite mygtuką „“ (maitinimas / pradžia) ant liečiamojo rašiklio, kad patikrintumėte, ar maitinimas yra įjungtas. • Patikrinkite, ar liečiamasis rašiklis yra suporuotas ir paruoštas. (Liečiamasis rašiklis yra tinkamai suporuotas, jei raudonas šviesos diodas šviečia, kai paspaudžiate mygtuką „Touch Home“ (Sąlyčio pradžia) (maitinimas / pradžia) ant liečiamojo rašiklio.) • Nustatykite kompiuterio ekraną, kad vaizdas būtų rodomas tik per televizorių.
Naudojant „Pentouch“ televizoriaus ekranas neatrodo įprastai.	<ul style="list-style-type: none"> • Patikrinkite, ar kompiuteris yra tinkamai prijungtas prie televizoriaus. • Patikrinkite, ar naudojama skiriamoji geba yra optimali. • Nustatykite televizoriaus vaizdo formatą „Tik skenuoti“.
Liečiamojo rašiklio lietimui padėtis netinkama.	<ul style="list-style-type: none"> • Nustatykite kompiuterio ekraną, kad vaizdas būtų rodomas tik per televizorių. • Jei taškas, kurį liečiate televizoriaus ekrane naudodami liečiamąjį rašiklį, nesutampa su tašku, kuris rodomas kompiuterio ekrane, kai kompiuteris ir televizorius sujungti PC signalo (RGB) laidu, naudodami televizoriaus nuotolinio valdymo pultą pasirinkite [Home] → [PICTURE] → [SCREEN] (RGB) ([Pradžia] → [VAIZDAS] → [EKRANAS]), tada pasirinkite [Auto Configure] ([Automatinis konfigūravimas]) ir reguliuokite ekraną.
Liečiamasis rašiklis juda netolygiai.	<ul style="list-style-type: none"> • Patikrinkite, ar kompiuteris ir televizorius nėra nutolę vienas nuo kito per daug. • Patikrinkite, ar tarp kompiuterio ir televizoriaus nėra kliūčių. • Patikrinkite, ar kompiuteryje neveikia daugybė kitų programų. (Naudojant „Pentouch“ programą nereikėtų naudoti jokių kitų programų.)

SPECIFIKACIJA

MODELIAI		42PA45**	42PA49**
Matmenys (P x A x G)	Su stovu	983,6 mm x 655,0 mm x 246,7 mm	983,6 mm x 655,0 mm x 246,7 mm
	Be stovo	983,6 mm x 601,3 mm x 58,0 mm	983,6 mm x 601,3 mm x 58,0 mm
Svoris	Su stovu	20,6 kg	20,6 kg
	Be stovo	19,0 kg	19,0 kg
MODELIAI		50PA45**	50PA49**
Matmenys (P x A x G)	Su stovu	1168,0 mm x 758,0 mm x 297,0 mm	1168,0 mm x 758,0 mm x 297,0 mm
	Be stovo	1168,0 mm x 704,0 mm x 53,0 mm	1168,0 mm x 704,0 mm x 53,0 mm
Svoris	Su stovu	28,2 kg	28,2 kg
	Be stovo	25,8 kg	25,8 kg
MODELIAI		50PA55**	50PA65**
Matmenys (P x A x G)	Su stovu	1168,0 mm x 758,0 mm x 297,0 mm	1168,0 mm x 758,0 mm x 297,0 mm
	Be stovo	1168,0 mm x 704,0 mm x 53,0 mm	1168,0 mm x 704,0 mm x 53,0 mm
Svoris	Su stovu	28,8 kg	28,8 kg
	Be stovo	26,4 kg	26,4 kg
MODELIAI		60PA55**	60PA65**
Matmenys (P x A x G)	Su stovu	1386,8 mm x 883,2 mm x 354,7mm	1386,8 mm x 883,2 mm x 354,7mm
	Be stovo	1386,8 mm x 818,2 mm x 53,0 mm	1386,8 mm x 818,2 mm x 53,0 mm
Svoris	Su stovu	40,6 kg	40,6 kg
	Be stovo	36,4 kg	36,4 kg
CI modulio dydis (Plotis x aukštis x gylis)		100,0 mm x 55,0 mm x 5,0 mm	

Atnaujinus šio gaminio funkcijas, ankščiau pateiktos gaminio specifikacijos gali būti keičiamos be išankstinio įspėjimo.

Informacijos apie maitinimą ir energijos sąnaudas rasite etiketėje ant gaminio.

Aplinkos sąlygos	Naudojimo temperatūra Naudojimo drėgnumas	Nuo 0 °C iki 40 °C Mažesnė nei 80 proc.	
	Sandėliavimo temperatūra Sandėliavimo drėgmė	Nuo -20 °C iki 60 °C Mažesnė nei 85 proc.	
	Skaitmeninė televizija ¹	Skaitmeninė televizija	Analoginė televizija
Televizijos sistema	DVB-T/T2 DVB-C	DVB-T DVB-C	PAL/SECAM B/G/D/K, PAL I/II, SECAM L/L ²
Programų aprėptis	VHF, UHF		VHF: nuo E2 iki E12, UHF: nuo E21 iki E69, CATV: nuo S1 iki S20, HYPER: nuo S21 iki S47
Maksimalus saugomų programų skaičius	1,800		
Išorinės antenos impedansas	75 Ω		75 Ω

1 Tik DVB-T2 palaikantiems modeliams

2 Išskyrus DVB-T2 palaikančius modelius

RGB-PC, HDMI/DVI-PC palaikomas režimas

Skiriamoji geba	Horizontalusis dažnis (kHz)	Vertikalusis dažnis (Hz)
640x350	31,468	70,09
720x400	31,469	70,08
640x480	31,469	59,94
800x600	37,879	60,31
1024x768	48,363	60,00
1360x768	47,712	60,01
1280x1024 (HDMI-PC)	63,981	60,02
1920x1080	67,5	60,02

(išskyrus 42/50PA45**, 42/50PA49**)

HDMI/DVI-DTV palaikomas režimas

Skiriamoji geba	Horizontalusis dažnis (kHz)	Vertikalusis dažnis (Hz)
720 x 480	31,469 31,5	59,94 60
720x576	31,25	50
1280x720	37,5 44,96 45	50 59,94 60
1920x1080	33,72 33,75 28,125 26,97 27 33,716 33,75 56,25 67,43 67,5	59,94 60 50 23,97 24 29,976 30,00 50 59,94 60,02

Komponento jungties jungimo informacija

Komponentų prievadai televizoriuje	Y	P _B	P _R
------------------------------------	---	----------------	----------------

Vaizdo išvesties prievadai DVD grotuve	Y	P _B	P _R
	Y	B-Y	R-Y
	Y	Cb	Cr
	Y	Pb	Pr

Signalas	Komponentas
480i/576i	O
480p/576p	O
720p/1080i	O
1080p	O (tik 50 Hz / 60 Hz)

Palaikomas vaizdo režimas

Failas Plėtinio pavadinimas	Vaizdo dekoderis	Garso kodekas	Maks. skiriamoji geba
mpg, mpeg	MPEG1, MPEG2	MP2, MP3, Dolby Digital, LPCM	1920x1080@30p (Ainult, Motion JPEG 640x480@30p)
ts, trp, tp	MPEG2, H.264, VC1	MP2, MP3, Dolby Digital, AAC, HE-AAC	
vob	MPEG1, 2	MP2, MP3, Dolby Digital, LPCM	
mp4, mov, m4v	MPEG4, DivX 3,11, DivX 4,12, DivX 5.x, DivX 6, Xvid 1,00, Xvid 1,01, Xvid 1,02, Xvid 1,03, Xvid 1,10-beta1/2, H.264	AAC, HE-AAC, MP3	
mkv	H.264, MPEG-1,2,4	MP2, MP3, Dolby Digital, AAC HE-AAC, LPCM	
DivX, avi	MPEG2, MPEG4, DivX 3,11, DivX 4, DivX 5, DivX 6, Xvid 1,00, Xvid 1,01, Xvid 1,02, Xvid 1,03, Xvid 1,10-beta1/2, H.264	MP2, MP3, Dolby Digital, LPCM, ADPCM, AAC, HE-AAC	
Motion JPEG (avi, mp4, mkv)	JPEG	LPCM, ADPCM	
asf, wmv	VC1	WMA	
flv	Sorenson H.263, H264	MP3, AAC	

INFRARAUDONŲJŲ SPINDULIŲ KODAI

- (Ši funkcija veikia ne visuose modeliuose.)

Kodas (šešioliktainis)	Funkcija	Pastaba
08	⏻(POWER) (maitinimas)	Nuotolinio valdymo pulto mygtukas (maitinimas įjungtas / išjungtas)
95	ENERGY SAVING (energijos taupymas)	Nuotolinio valdymo pulto mygtukas
0B	INPUT (įvestis)	Nuotolinio valdymo pulto mygtukas
F0	TV/RAD (televizorius/ radijas)	Nuotolinio valdymo pulto mygtukas
10-19	Skaičių mygtukai 0-9	Nuotolinio valdymo pulto mygtukas
53	LIST (SĄRAŠAS)	Nuotolinio valdymo pulto mygtukas
1A	Q. VIEW (greitoji peržiūra)	Nuotolinio valdymo pulto mygtukas
02	↗ +	Nuotolinio valdymo pulto mygtukas
03	↘ -	Nuotolinio valdymo pulto mygtukas
1E	FAV/	Nuotolinio valdymo pulto mygtukas
09	Garso išjungimas	Nuotolinio valdymo pulto mygtukas
00	P ^ (P +)	Nuotolinio valdymo pulto mygtukas
01	P v (P -)	Nuotolinio valdymo pulto mygtukas
43	NUSTATYMAI	Nuotolinio valdymo pulto mygtukas
AB	GUIDE (gidas)	Nuotolinio valdymo pulto mygtukas
45	Q. MENU (spartusis meniu)	Nuotolinio valdymo pulto mygtukas
28	↶	Nuotolinio valdymo pulto mygtukas
AA	INFO	Nuotolinio valdymo pulto mygtukas
5B	EXIT (išeiti)	Nuotolinio valdymo pulto mygtukas
44	OK (patvirtinimas)	Nuotolinio valdymo pulto mygtukas
40	^	Nuotolinio valdymo pulto mygtukas
41	v	Nuotolinio valdymo pulto mygtukas
07	<	Nuotolinio valdymo pulto mygtukas
06	>	Nuotolinio valdymo pulto mygtukas
72	RAUDONA	Nuotolinio valdymo pulto mygtukas
71	ŽALIA	Nuotolinio valdymo pulto mygtukas
63	GELTONA	Nuotolinio valdymo pulto mygtukas
61	MĖLYNA	Nuotolinio valdymo pulto mygtukas
20	TEXT	Nuotolinio valdymo pulto mygtukas
21	T.OPT(T. parinktys)	Nuotolinio valdymo pulto mygtukas
39	SUBTITLE (subtitrai)	Nuotolinio valdymo pulto mygtukas
B1	■	Nuotolinio valdymo pulto mygtukas
B0	▶	Nuotolinio valdymo pulto mygtukas
BA		Nuotolinio valdymo pulto mygtukas
8E	▶▶	Nuotolinio valdymo pulto mygtukas
8F	◀◀	Nuotolinio valdymo pulto mygtukas
79	RATIO (koeficientas)	Nuotolinio valdymo pulto mygtukas
91	AD	Nuotolinio valdymo pulto mygtukas
30	AV MODE	Nuotolinio valdymo pulto mygtukas
7E	SIMPLINK	Nuotolinio valdymo pulto mygtukas

IŠORINIO VALDYMO ĮTAISO NUSTATYMAS

RS-232C montavimas

Įjunkite RS-232C jungtį į išorinį valdymo prietaisą (pvz., kompiuterį arba garso / vaizdo valdymo sistemą) ir valdykite TV funkcijas iš išorės.

Įjunkite valdymo prietaiso nuoseklųjį priedą į TV nugarėlėje esančią RS-232C jungtį.

PASTABA: . RS-232C sujungimo kabelis prie TV nepridedamas.

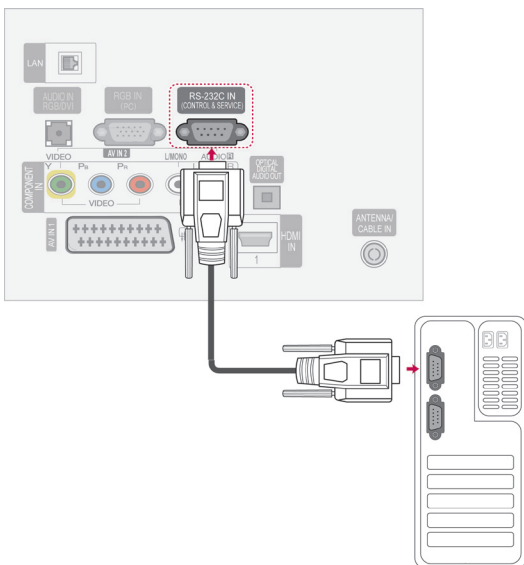

Jungties tipas; „D-sub“ 9 kontaktų šakutė

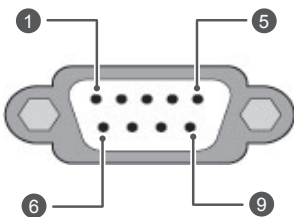

Nr.	Kontakto pavadinimas
1	Prijungimo nėra
2	RXD (duomenų priėmimas)
3	TXD (duomenų perdavimas)
4	DTR (DTE įrenginio pasiruošimas)
5	GND (žemė)
6	DSR (DCE įrenginio pasiruošimas)
7	RTS (pasiruošimas perduoti)
8	CTS (parengta siųsti)
9	Prijungimo nėra

RS-232C konfigūracija

7 laidų konfigūracija (standartinis RS-232C kabelis)

	PC	TV	
RXD	2	3	TXD
TXD	3	2	RXD
GND	5	5	GND
DTR	4	6	DSR
DSR	6	4	DTR
RTS	7	8	CTS
CTS	8	7	RTS

D-Sub 9 D-Sub 9

3 laidų konfigūracija (nestandartinis kabelis)

	PC	TV	
RXD	2	3	TXD
TXD	3	2	RXD
GND	5	5	GND
DTR	4	6	DTR
DSR	6	4	DSR
RTS	7	7	RTS
CTS	8	8	CTS

D-Sub 9 D-Sub 9

ID (atpažinimo numerio) nustatymas

Nustatykite ID numerį. „Realusis duomenų žymėjimas“. Žr. p.111

- 1 Paspauskite mygtuką **SETTINGS**, kad pasiektumėte pagrindinius meniu.
- 2 Paspauskite navigacijos mygtukus, kad pasiektumėte **PARINKTYS** ir paspauskite mygtuką **OK**.
- 3 Paspauskite navigacijos mygtukus, kad nuslinktumėte iki **ID NUSTATYMAS** ir paspauskite mygtuką **OK**.
- 4 Paslinkite į kairę arba dešinę, kad pasirinktumėte nustatytą ID numerį ir pasirinkite **Uždaryti**. Reguliavimo diapazonas yra nuo 1 iki -99.
- 5 Baigę paspauskite mygtuką **EXIT**.

Sujungimo parametrai

- Sparta bodais: 9 600 bitų/sek. (UART)
- Duomenų ilgis: 8 bitai
- Lyginumas: nėra
- Stabdos bitas: 1 bitas
- Sujungimo kodas: ASCII kodas
- Naudokite susuktą (grįžtamąjį) kabelį.

Komandų sąrašas

	COMMAND1	COMMAND2	DUOMENYS (šešiolyktainiai)		COMMAND1	COMMAND2	DUOMENYS (šešiolyktainiai)
01. Maitinimas	k	a	Nuo 00 iki 01	13. Aukšti dažniai	k	r	Nuo 00 iki 64
02. Vaizdo formatas	k	c	(Žr. psl.108)	14. Žemi dažniai	k	s	Nuo 00 iki 64
03. Ekrano išjungimas	k	d	(Žr. psl.108)	15. Balansas	k	t	Nuo 00 iki 64
04. Garso išjungimas	k	e	Nuo 00 iki 01	16. Spalvų temperatūra	x	u	Nuo 00 iki 64
05. Garsumo valdymas	k	f	Nuo 00 iki 64	17. ISM būdas	j	p	(Žr. psl.110)
06. Kontrastas	k	g	Nuo 00 iki 64	18. Energijos taupymas	j	q	Nuo 00 iki 05
07. Ryškumas	k	h	Nuo 00 iki 64	19. Automatinis konfigūravimas	j	u	01
08. Spalva	k	i	Nuo 00 iki 64	20. Derinimo komanda	m	a	(Žr. psl.110)
09. Atspalvis	k	j	Nuo 00 iki 64	21. Pridėti/praleisti kanalą	m	b	Nuo 00 iki 01
10. Aiškumas	k	k	Nuo 00 iki 32	22. Klavišas	m	c	Klavišo kodas
11. Ekrane rodomų meniu pasirinkimas	k	l	Nuo 00 iki 01	23. Įvesties pasirinkimas (pagrindinio vaizdo)	x	b	(Žr. psl.111)
12. Nuotolinio valdymo pulto blokavimas	k	m	Nuo 00 iki 01				

- * Pastaba :veikiant USB, pvz., „Divx“ arba EMF, jokios komandos, išskyrus Maitinimo (ka) (Maitinimas) ir Rakto (mc), nevykdomos ir laikomos NG.

Perdavimo / priėmimo protokolas

Perdavimas

[1KOMANDA][Komanda:2][][ID nustatymas][][Duomenys]][Cr]

- [Command 1] : pirmoji komanda televizoriui valdyti.(j, k, m arba x)
 [Command 2] : antroji komanda televizoriui valdyti.
 [Nustatyti ID] : galite pakoreguoti nustatytą ID, kad pasirinktumėte pageidaujama monitoriaus ID numerį iš parinkčių meniu. Nustatymo diapazonas – nuo 1 iki 99. Pasirinkus ID numerį „0“, bus valdo mivisi prijungti televizoriai.
 ID nustatymas rodomas dešimtainiu skaičiumi (1 – 99), o perdavimo / priėmimo protokole – šešioliktainiu (0 x 0 – 0 x 63).
 [DATA] : komandiniam duomenims perduoti. Perduoda „FF“ duomenis, kad nustatytų komandos būklę.
 [Cr] : grįžimas į eilutės pradžią
 ASCII kodas „0x0D“
 [] : ASCII kodas: „tarpas (0x20)“

OK (patvirtinimas)

[2 komanda][][ID nustatymas][][OK][Duomenys]][x]

- * Kai televizorius gauna normalius duomenis, jis siunčia šiuo formatu pagrįstą patvirtinimas (patvirtinimo) signalą. Jeigu tuo metu duomenys yra skaitymo režime, televizorius nustato realiąją duomenų būseną. Jeigu duomenys yra rašymo režime, televizorius grąžina asmeninio kompiuterio duomenis.

Klaidos patvirtinimas

[2 komanda][][ID nustatymas][][NG][Duomenys]][x]

- * Kai televizorius gauna nenormalius duomenis iš negalimų atlikti funkcijų arba ryšio klaidų, jis siunčia šiuo formatu pagrįstą ACK (patvirtinimo) signalą.

Duomenys 00: negaliojantis kodas

01. Maitinimas (komanda: k a)

- ▶ Kontroluoti TV įjungimą / išjungimą.

Perdavimas [k][a][] [[Nustatyti ID]] [[Duomenys]][Cr]

00 duomuo: maitinimas išjungta 01 duomuo: maitinimas įjungta

Patv. [a][] [[Nustatyti ID]] [[Gerai/NG]][Duomenys][x]

- ▶ Patvirtina maitinimo būseną (įjungta / išjungta).

Perdavimas [k][a][] [[Nustatyti ID]] [[FF]][Cr]

Patv. [a][] [[Nustatyti ID]] [[Gerai/NG]][Duomenys][x]

- * Jeigu kitos funkcijos perduoda šiuo formatu pagrįstu'0xFF' " duomenis, patvirtinti duomenys reiškia kiekvienos funkcijos būseną.
- * „Gerai“ patvirtinta, klaida patvirtinta ir kiti pranešimai gali pasirodyti ekrane, kai televizoriaus maitinimas įjungtas.

02. Vaizdo formatas (Komanda: k c) (Pagrindinis vaizdo dydis)

- ▶ Skirta reguliuoti ekrano formatui. (Pagrindinio vaizdo formatas)
Taip pat galite sureguliuoti ekrano formatą naudodami parinktį Vaizdo formatas, esančią Q.MENU. arba meniu **VAIZDAS**.

Perdavimas [k][c][] [[Nustatyti ID]] [[Duomenys]][Cr]

Duomenys	07 : 14:9
01: Normalus ekranas (4:3)	09 : Tik skenuoti
02 : latus ekranas (16:9)	0B : Plačiaformatis
04 : Mastelis	Nuo 10 iki 1F : „Cinema Zoom“ (kino mastelis) nuo 1 iki 16
06 : standartinis	

Patv. [c][] [[Nustatyti ID]] [[Gerai/NG]][Duomenys][x]

- * Su PC įvestimi galima pasirinkti 16:9 arba 4:3 ekrano formato koeficientą.
- * Režimu DTV/HDMI (1080i 50 Hz / 60 Hz, 720p 50Hz / 60 Hz, 1080p 24 Hz / 30 Hz / 50 Hz / 60 Hz), Komponentas (720p, 1080i, 1080p 50 Hz / 60 Hz) galimas „Tik skenuoti“.
- * Plačiaformatis formatas palaikomas tik įjungus režimus Skaitmeninis, Analoginis, AV.

03. Ekrano išjungimas (Komanda:: k d)

- ▶ Įjungti arba išjungti ekraną.

Perdavimas [k][d][] [[Nustatyti ID]] [[Duomenys]][Cr]

Duomenys 00: funkcija išjungta (vaizdas yra)
„Video mute off“ (vaizdo nutildymas išjungtas)
01: funkcija įjungta (vaizdo nėra)
10: „Video mute on“ (vaizdo nutildymas įjungtas)

Patv. [d][] [[Nustatyti ID]] [[Gerai/NG]][Duomenys][x]

- * Kai vaizdo įrašo garsas nutildytas, televizoriaus ekrane bus rodomas ekrano rodinys (OSD). Tačiau įjungus Ekrano nutildymą, televizorius OSD nerodo.

04. Garso nutildymas (Komanda: k e)

- ▶ Įjungti arba išjungti garsą.
Garsą galima nutildyti ir nuotolinio valdymo pulto mygtuku MUTE.

Perdavimas [k][e][] [[Nustatyti ID]] [[Duomenys]][Cr]

Duomenys 00 : garso nutildymas įjungtas (garsas išjungtas)
01 : garso nutildymas išjungtas (garsas įjungtas)

Patv. [e][] [[Nustatyti ID]] [[Gerai/NG]][Duomenys][x]

05. Garso reguliavimas (Komanda:: k f)

- ▶ Reguluoti garsą.
Garsą galima reguliuoti ir nuotolinio valdymo pulto GARSO reguliavimo mygtukais.

Perdavimas [k][f][] [[Nustatyti ID]] [[Duomenys]][Cr]

Duomenys nuo Minimalūs duomenys: 00 iki Maksimalūs duomenys: 64
* Žr. „Realusis duomenų žymėjimas“. Žr. psl. 111.

Patv. [f][] [[Nustatyti ID]] [[Gerai/NG]][Duomenys][x]

06. Kontrastas (Komanda:: k g)

- ▶ Ekrano kontrastingumui nustatyti.
Kontrastą galima reguliuoti ir meniu **VAIZDAS**.

Perdavimas [k][g][] [[Nustatyti ID]] [[Duomenys]][Cr]

Duomenys nuo Minimalūs duomenys: 00 iki Maksimalūs duomenys: 64
* Žr. „Realusis duomenų žymėjimas“. Žr. psl. 111.

Patv. [g][] [[Nustatyti ID]] [[Gerai/NG]][Duomenys][x]

07. Aiškumas (Komanda:: k h)

- ▶ Jei norite sureguliuoti ekrano ryškumą.
Šviesumą galima reguliuoti ir meniu **VAIZDAS**.

Perdavimas [k][h][] [[Nustatyti ID]] [[Duomenys]][Cr]

Duomenys nuo Minimalūs duomenys: 00 iki Maksimalūs duomenys: 64
* Žr. „Realusis duomenų žymėjimas“. Žr. psl. 111.

Patv. [h][] [[Nustatyti ID]] [[Gerai/NG]][Duomenys][x]

08. Spalvingumas (Komanda:: k i)

- ▶ Ekrano spalvoms nustatyti.
Spalvą galima reguliuoti ir meniu **VAIZDAS**.

Perdavimas [k][i][] [[Nustatyti ID]] [[Duomenys]][Cr]

Duomenys nuo Minimalūs duomenys: 00 iki Maksimalūs duomenys: 64
* Žr. „Realusis duomenų žymėjimas“. Žr. psl. 111.

Patv. [i][] [[Nustatyti ID]] [[Gerai/NG]][Duomenys][x]

09. Atspalvis (Komanda:: k j)

- ▶ Reguluoti ekrano atspalvį.
Atspalvį galima reguliuoti ir meniu **VAIZDAS**.

Perdavimas [k][j][][Nustatyti ID][][Duomenys][Cr]

Nuo Minimalūs duomenys: 00 iki Maksimalūs duomenys: 64
* Žr. „Realusis duomenų žymėjimas“. Žr. psl.111.

Patv. [j][][Nustatyti ID][][Gerai/NG][Duomenys][x]

10. Aiškumas (Komanda:: k k)

- ▶ Reguluoti ekrano aiškumą.
Aštrumą galima reguliuoti ir meniu **VAIZDAS**.

Perdavimas [k][k][][Nustatyti ID][][Duomenys][Cr]

Duomenys nuo minimalių: 00 iki maksimalių: 32
* Žr. „Realusis duomenų žymėjimas“. Žr. psl.111.

Patv. [k][][Nustatyti ID][][Gerai/NG][Duomenys][x]

11. Ekrane rodomų meniu pasirinkimas (Komanda:k l)

- ▶ Įjungti arba išjungti ekrane rodomus meniu, kai TV valdomas nuotoliniu būdu.

Perdavimas [k][l][][Nustatyti ID][][Duomenys][Cr]

Duomenys 00: OSD išjungta 01: OSD įjungta

Patv. [l][][Nustatyti ID][][Gerai/NG][Duomenys][x]

12. Nuotolinio valdymo pulto blokavimas (Komanda: k m)

- ▶ Užblokuoti nuotolinio valdymo pulto ir TV priekinės plokštės valdymo mygtukus.

Perdavimas [k][m][][Nustatyti ID][][Duomenys][Cr]

Duomenys 00: blokavimas išjungtas 01: blokavimas įjungtas

Patv. [m][][Nustatyti ID][][Gerai/NG][Duomenys][x]

* Jei nenaudojate nuotolinio valdymo pulto, naudokite šį režimą.

Kai maitinimas įjungiamas ar išjungiamas, išorinio valdymo užrakinimas atlaisvinamas.

* Jei budėjimo režimu mygtukų užraktas yra įjungtas, TV neįsijungs nuspaudus IR pulto įjungimo mygtuką arba vietinį mygtuką.

13. Aukšti dažniai (Komanda:: k r)

- ▶ Jei norite sureguliuoti aukštus tonus.
Galite sureguliuoti aukštus tonus ir per meniu **GARSAS**.

Perdavimas [k][r][][Nustatyti ID][][Duomenys][Cr]

Duomenys nuo Minimalūs duomenys: 00 iki Maksimalūs duomenys: 64

* Žr. „Realusis duomenų žymėjimas“. Žr. psl.111.

Patv. [r][][Nustatyti ID][][Gerai/NG][Duomenys][x]

14. Žemi dažniai (Komanda:: k s)

- ▶ Jei norite sureguliuoti bosus.
Galite sureguliuoti žemus dažnius ir per meniu **GARSAS**.

Perdavimas [k][s][][Nustatyti ID][][Duomenys][Cr]

Duomenys nuo Minimalūs duomenys: 00 iki Maksimalūs duomenys: 64

* Žr. „Realusis duomenų žymėjimas“. Žr. psl.111..

Patv. [s][][Nustatyti ID][][Gerai/NG][Duomenys][x]

15. Balansas (Komanda: k t)

- ▶ Reguluoti balansą.
Balansą galima reguliuoti ir meniu **GARSAS**.

Perdavimas [k][t][][Nustatyti ID][][Duomenys][Cr]

Duomenys nuo Minimalūs duomenys: 00 iki Maksimalūs duomenys: 64

* Žr. „Realusis duomenų žymėjimas“. Žr. psl.111.

Patv. [t][][Nustatyti ID][][Gerai/NG][Duomenys][x]

16. Spalvų temperatūra (Komanda:: x u)

- ▶ Pasirinkite vieną iš trijų automatiinių spalvos reguliavimo pasirinkčių. CSM galima reguliuoti ir VAIZDAS (vaizdas) meniu.

Perdavimas [x][u][][Nustatyti ID][][Duomenys][Cr]

Duomenys nuo Minimalūs duomenys: 00 iki Maksimalūs duomenys: 64

* Žr. „Realusis duomenų žymėjimas“. Žr. psl.111.

Patv. [u][][Nustatyti ID][][Gerai/NG][Duomenys][x]

17. ISM būdas (komanda: j p)

- ▶ Norint valdyti ISM būdą. Galite sureguliuoti ISM būdą ir per meniu **PARINKTYS**.

Perdavimas [j][p][][Nustatyti ID][][Duomenys][Cr]

Duomenys 02: orbitinis
08: Normalus
20: Spalvų kalibravimas

Patv. [p][][Nustatyti ID][][Gerai/NG][Duomenys][x]

18. Energijos taupymas (Komanda: j q)

- ▶ Jei norite sumažinti televizoriaus elektros sunaudojimą. Galite reguliuoti energijos taupymą ir per **VAIZDO** meniu.

Perdavimas [j][q][][Nustatyti ID][][Duomenys][Cr]

Duomenys 00: Išjungti
01: Min.
02: Vidutinis
03: Maks.
04: Išmanusis jutiklis
05: Ekranų išjungimas

Patv. [q][][Nustatyti ID][][Gerai/NG][Duomenys][x]

19. Automatinė konfigūracija (komanda: j u)

- ▶ Automatiškai sureguliuoti vaizdo padėtį ir sumažinti vaizdo virpėjimą. Veikia tik RGB (PC) režime.

Perdavimas [j][u][][Nustatyti ID][][Duomenys][Cr]

Duomuo 01: nustatyti

Patv. [u][][Nustatyti ID][][Gerai/NG][Duomenys][x]

20. Derinimo komanda (komanda: m a)

- ▶ Pasirinkite tokio fizinio numerio kanalą.

Perdavimas [m][a][][Nustatyti ID][][Duomenys0][][Duomenys1][][Duomenys2][Cr]

00 duomuo: Aukšti kanalo duomenys
01 duomuo: Žemi kanalo duomenys
pvz. Nr. 47 -> 00 2F (2FH)
Nr. 394 -> 01 8A (18AH),
DTV Nr. 0 -> Nesvarbu

Duomenys 02: 0x00: Analoginis pagrindinis

0x10: DTV Pagrindinis
0x20: Radijas

Patv. [a][][Nustatyti ID][][Gerai/NG][Duomenys][x]

Duomenys nuo minimalių duomenų: 00 iki maksimalių duomenų: 7DH

21. Pridėti/praleisti kanalą (Komanda: m b)

- ▶ Jei norite nustatyti praleidimo būseną esamai programai.

Perdavimas [m][b][][Nustatyti ID][][Duomenys][Cr]

Duomenys 00: Praleisti 01: Pridėti

Patv. [b][][Nustatyti ID][][Gerai/NG][Duomenys][x]

22. Klavišas (Komanda: m c)

- ▶ Nusiųsti informacijos paieškos nuotolinį kodą.

Perdavimas [m][c][][Nustatyti ID][][Duomenys][Cr]

Duomenys Klavišo kodas - Žr. pl. 104.

Patv. [c][][Nustatyti ID][][Gerai/NG][Duomenys][x]

23. Įvesties pasirinkimas (komanda: x b)

(Pagrindinio vaizdo įvestis)

► Norint išrinkti pagrindinio vaizdo įvesties šaltinį.

Perdavimas [x][b][][Nustatyti ID][][Duomenys][Cr]

Duomuo: Struktūra

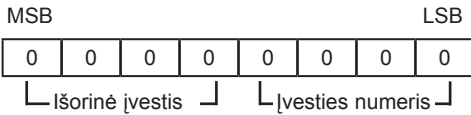

Išorinė įvestis				Duomenys
0	0	0	0	DTV
0	0	0	1	Analoginis
0	0	1	0	AV
0	1	0	0	Komponentas
0	1	1	0	RGB
0	1	1	1	HDMI
1	0	0	0	
1	0	0	1	
1	0	1	0	

Įvesties numeris				Duomenys
0	0	0	0	Įvestis1
0	0	0	1	Įvestis2
0	0	1	0	Įvestis3
0	0	1	1	Įvestis4

Patv. [b][][Nustatyti ID][][Gerai/NG][Duomenys][x]*** Realūs duomenų žymėjimai**

```

00 : Žingsnis 0
:
A : Žingsnis 10 (Nustatyti
ID 10)
:
F : Žingsnis 15 (Nustatyti
ID 15)
10 : Žingsnis 16 (Nustatyti
ID 16)
:
64 : Žingsnis 100
:
6E : Žingsnis 110
:
73 : Žingsnis 115
74 : Žingsnis 116
:
CF : Žingsnis 199
:
FE : Žingsnis 254
FF : Žingsnis 255

```



Televizoriaus galinėje pusėje rasite televizoriaus modelį ir serijos numerį.
Įrašykite jį žemiau, jei kada prireiktų techninio aptarnavimo.

MODELIS _____

SERIJOS NUMERIS _____