



LG

Life's Good

РУКОВОДСТВО ПОЛЬЗОВАТЕЛЯ PDP телевизор

Внимательно прочтите это руководство перед тем, как начать использовать устройство, и сохраните его на будущее.

PA45**

PA49**

PA55**

PA65**

ЛИЦЕНЗИИ

Поддерживаемые лицензии могут отличаться в зависимости от модели. Дополнительная информация о лицензиях находится по адресу www.lg.com.



Произведено по лицензии компании Dolby Laboratories. Символы «Dolby» и двойное «D» являются товарными знаками компании Dolby Laboratories.



HDMI, логотип HDMI и High-Definition Multimedia Interface являются товарными знаками или зарегистрированными товарными знаками компании HDMI Licensing LLC.



СВЕДЕНИЯ О DIVX VIDEO: DivX® — это цифровой формат видео, созданный компанией DivX, LLC, дочерней компанией Rovi Corporation. Данное устройство имеет официальную сертификацию DivX для воспроизведения видео DivX. Посетите веб-сайт divx.com для получения дополнительной информации и загрузки программного обеспечения для преобразования видео в формат DivX.

СВЕДЕНИЯ О DIVX VIDEO-ON-DEMAND. Для воспроизведения фильмов DivX Video-on-Demand (VOD) устройство DivX Certified® должно быть зарегистрировано. Чтобы получить код регистрации, перейдите в раздел DivX VOD меню настройки устройства. Для получения дополнительной информации о выполнении регистрации перейдите по адресу: vod.divx.com.

«Сертификация DivX® для воспроизведения видео в формате DivX® с разрешением до HD 1080p, включая содержимое повышенного качества.»

"DivX®, сертификация DivX и соответствующие логотипы являются товарными знаками компании Rovi Corporation или ее дочерних компаний и используются по лицензии."

Защищено одним или несколькими из следующих патентов, выданных в США: 7,295,673; 7,460,668; 7,515,710; 7,519,274.



ПРИМЕЧАНИЕ

- Рисунок может отличаться для разных моделей.
- Экранное меню телевизора может немного отличаться от изображенного на рисунке.

СОДЕРЖАНИЕ

2 ЛИЦЕНЗИИ

6 ПРОЦЕДУРА УСТАНОВКИ

6 СБОРКА И ПОДГОТОВКА

- 6 Распаковка
- 9 Принадлежности, приобретаемые отдельно
- 9 Составляющие и кнопки
- 12 Поднятие и перемещение телевизора
- 13 Настройка телевизора
 - Присоединение подставки
 - Установка на столе
 - Крепление на стене
 - Закрепление кабелей

18 ПУЛЬТ ДИСТАНЦИОННОГО УПРАВЛЕНИЯ

20 ПРОСМОТР ТВ

- 20 Подсоединение антенны
- 20 Включение телевизора в первый раз
- 21 Просмотр телевизора
- 21 Управление программой
 - Автоматическая настройка на программы
- 23 - Настройка кабельного цифрового телевидения (только в режиме «Кабель»)
- 23 - Ручная настройка программы (в цифровом режиме)
- 24 - Ручная настройка программы (в аналоговом режиме)
- 25 - Редактирование списка программ
- 27 - Информация о CI [общем интерфейсе]
 - Выбор списка программ
- 29 EPG (электронная программа передач) (в цифровом режиме)
 - Включение и отключение EPG
 - Выбор программы
 - Режим руководства СЕЙЧАС/ДАЛЕЕ
 - Режим программы на 8 дней
 - Режим изменения даты

- 30 - Окно расширенного описания
- 30 - Режим напоминания
- 31 - Режим «Список расписания»
- 31 Использование дополнительных параметров
 - Настройка формата изображения
- 33 - Изменение режимов AV
- 33 - Использование списка входов
- 34 - Блокировка кнопок телевизора (блокировка от доступа детей)
- 35 Использование меню быстрого доступа
- 36 Использование поддержки клиента
 - Проверка обновления ПО
 - Графическое или звуковое тестирование
 - Использование теста сигнала
 - Использование сведений о продукте или услугах

38 PENTOUCH

- 38 Использование Pentouch
 - Использование программы Pentouch
 - Требования к системе
 - Установка программы Pentouch
 - Удаление программы Pentouch
 - Сопряжение пера с аппаратным ключом
- 44 - Использование функции Pentouch
- 44 - Настройки разрешения экрана для Pentouch
- 46 Проверка функций Pentouch
 - Использование панели инструментов
- 48 - Использование Альбома
- 50 - Использование Photo Editor (редактор фото)
- 52 - Использование Семейного Дневника
- 52 - Использование Галереи
- 53 - Использование Интернет
- 54 - Использование функции Мой офис

55 НАСТРОЙКА СЕТИ

- 55 - Подключение к проводной сети
- 56 - Состояние сети

57 РАЗВЛЕЧЕНИЯ

- 57 - Подключение устройств хранения USB
- 58 - Обзор файлов
- 59 - Просмотр фильмов
- 62 - Просмотр фотографий
- 64 - Прослушивание музыки
- 66 - Руководство DivX® VOD

67 НАСТРОЙКА ПАРАМЕТРОВ ТЕЛЕВИЗОРА

- 67 Доступ к главному меню
- 68 Настройка параметров
 - Параметры меню ИЗОБРАЖЕНИЯ
 - 73 - Параметры меню ЗВУК
 - 76 - Параметры меню НАСТРОЙКА
 - 77 - Параметры меню ВРЕМЯ
 - 78 - Параметры меню БЛОКИРОВКА
 - 79 - Параметры ОПЦИИ
 - 81 - Установки СЕТЬ

82 УСТАНОВЛЕНИЕ СОЕДИНЕНИЙ

- 83 Общие сведения о подключении
- 84 Подключение ресивера HD, DVD-проигрывателя или видеомагнитофона
 - 84 - Подключение HDMI
 - 85 - Подключение DVI к HDMI
 - 86 - Установка компонентного подключения
 - 87 - Подключение с помощью Euro Scart
 - 88 - Установка композитного подключения
- 89 Подключение к персональному компьютеру
 - 89 - Подключение HDMI, Подключение DVI к HDMI или Подключение RGB
- 91 Подключение аудиосистемы
 - 91 - Подключение устройства передачи цифрового оптического аудиосигнала
- 92 Подключение накопителя USB
- 92 Подключение к модулю CI
- 93 Подключение SIMPLINK
 - 93 - Включение функции SIMPLINK

94 ТЕЛЕТЕКСТ

- 94 Включение и выключение
- 94 Простой текст
 - 94 - Выбор страницы
- 94 Главный текст
 - 94 - Выбор группы/блока/страницы
 - 94 - Прямой выбор страницы
- 95 Быстрый текст
 - 95 - Выбор страницы
- 95 Специальная функция телетекста

96 ЦИФРОВОЙ ТЕЛЕТЕКСТ

- 96 Телетекст в цифровых службах
- 96 Телетекст в цифровых услугах

97 ОБСЛУЖИВАНИЕ

- 97 Чистка телевизора
 - 97 - Экран и рамка
 - 97 - Корпус и подставка
 - 97 - Кабель питания
- 98 Предотвращение повреждения или прогорания экрана телевизора

99 УСТРАНЕНИЕ НЕИСПРАВНОСТЕЙ

101 ТЕХНИЧЕСКИЕ ХАРАКТЕРИСТИКИ

104 ИК-КОДЫ

105 НАСТРОЙКА ВНЕШНЕГО УСТРОЙСТВА УПРАВЛЕНИЯ

- 105 Установка RS-232C
- 105 Тип разъема; 9-контактный, гнездовой D-Sub
- 105 Конфигурации RS-232C
- 106 Параметры обмена данными
- 106 Список команд
- 107 Протокол передачи/приема

ПРОЦЕДУРА УСТАНОВКИ

- 1 Откройте упаковку и убедитесь в наличии полного комплекта аксессуаров.
- 2 Подсоедините подставку к телевизору.
- 3 Подключите внешнее устройство к телевизору.

СБОРКА И ПОДГОТОВКА

Распаковка

Комплект должен включать следующие элементы. В случае отсутствия аксессуаров обратитесь в магазин по месту приобретения изделия. Рисунки в инструкции могут отличаться от данного устройства и элементов.

Только 42/50PA45**, 50/60PA55**, 50/60PA65**

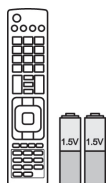

**Пульт ДУ,
Батареи (AAA)**(См. стр.18)



**Руководство пользователя,
Руководство пользователя
на компакт-диске**



**Держатель для
кабеля**(См. стр.17)

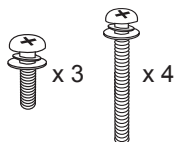

M5 x 16 M4 x 30
Винты для сборки
(См. стр.13, 14)



Фиксатор кабеля питания
(См. стр.17)



Кабель питания

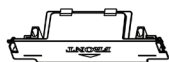

Защитная крышка(См. стр.14)

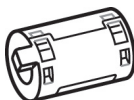

Ферритовый сердечник
(в зависимости от модели)



Салфетка для протирки
(в зависимости от модели)
Аккуратно протрите корпус телевизора салфеткой.



Ножка подставки(См. стр.13)

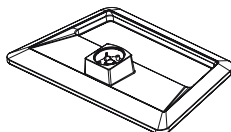

Основание подставки(См. стр.13)

Только 42/50РА49**

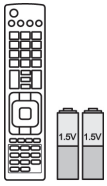

**Пульт ДУ,
Батареи (AAA)**(См. стр.18)

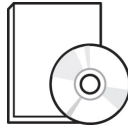

**Руководство пользователя,
Руководство пользователя
на компакт-диске**

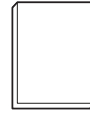

**Инструкции по
безопасности Pentouch**

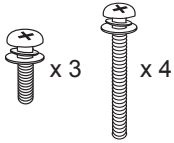

**M5 x 16 M4 x 30
Винты для сборки**
(См. стр.13, См. стр.14)



Фиксатор кабеля питания
(См. стр.17)

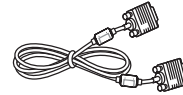

**15-контактный кабель
D-sub**



Защитная крышка(См. стр.14)

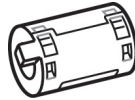

Ферритовый сердечник
(в зависимости от модели)



Кабель питания



Держатель для кабеля
(См. стр.17)

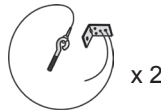

**Винт с ушком, настенный
кронштейн**(См. стр.15)

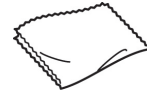

Салфетка для протирки
(в зависимости от модели)
Аккуратно протрите корпус
телевизора салфеткой.

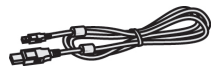

Кабель зарядки
(См. стр.43)



Наконечник(См. стр.43)
Количество наконечников
может отличаться в
зависимости от модели.



Перо (AN-TP300)
Количество перьев может
отличаться в зависимости
от модели (См. стр.41)



**Аппаратный ключ пера
Touch pen (AN-TD200)**(См.стр.41)



Подставка(См. стр.41)

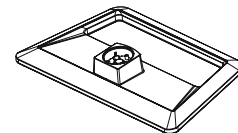

Основание подставки(См.
стр.13)



Ножка подставки(См. стр.13)

! ПРИМЕЧАНИЕ

- Комплектация вашего продукта может отличаться в зависимости от модели.
- Спецификации продуктов или содержание данного руководства может изменяться без предварительного уведомления ввиду модернизации функций продукта.

Использование ферритового кольца

1 Ферритовый сердечник используется для снижения электромагнитных помех в аудиокабеле ПУ.

Три раза намотайте аудиокабель ПК на ферритовый сердечник. Поместите ферритовый сердечник рядом с телевизором.

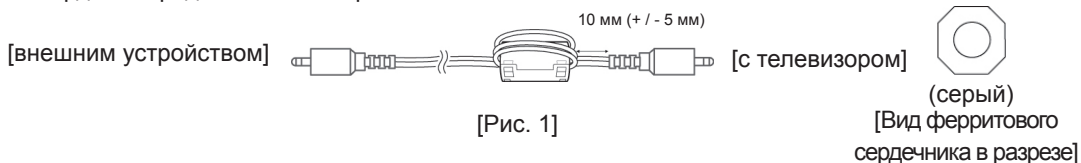

2 Ферритовый сердечник используется для снижения электромагнитных помех в кабеле питания.

Один раз намотайте кабель питания на ферритовый сердечник. Поместите ферритовый сердечник рядом с телевизором и штепсельной вилкой.

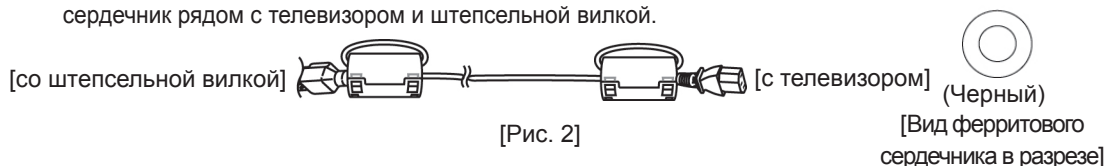

3 Ферритовый сердечник используется для снижения электромагнитных помех в компонентном Y, Pb, Pr, L, R кабеле. Один раз намотайте компонентный кабель Y, Pb, Pr, L, R на ферритовый сердечник. Поместите ферритовый сердечник рядом с телевизором.

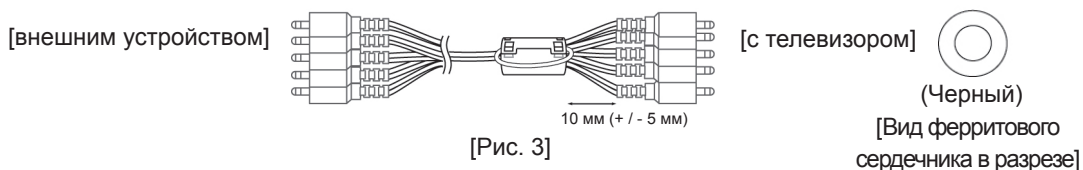

4 Используйте ферритовый сердечник для снижения электромагнитных помех в кабеле ЛВС.

Обмотайте кабель ЛВС три раза вокруг ферритового сердечника. Разместите ферритовый сердечник вблизи телевизора и внешнего устройства.

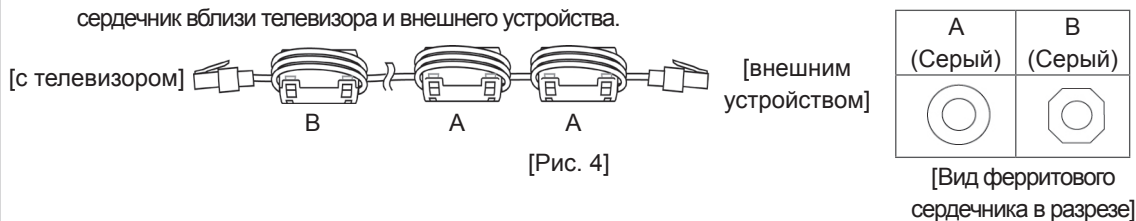

- При наличии одного ферритового сердечника выполните действия, как показано на рис. 1.
- При наличии трех ферритовых сердечников выполните действия, как показано на рис. 1 и рис. 2.
- При наличии четырех ферритовых сердечников выполните действия, как показано на рис. 1, 2 и 3.
- При наличии порта ЛВС см. изображение 4.

- Для оптимального соединения кабеля HDMI и USB-устройства должны иметь кайму толщиной не более 10 мм и шириной не более 18 мм. Используйте удлинитель с поддержкой USB 2.0, если кабель USB или флэш-накопитель USB не входит в порт USB на вашем телевизоре.

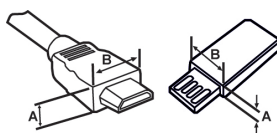

*A ≡ 10 мм

*B ≡ 18 мм

**ПРЕДОСТЕРЕЖЕНИЕ**

- Для обеспечения безопасности и продолжительного срока службы устройства не используйте детали, выполненные с нарушением авторского права.
- В противном случае гарантия на данное устройство не распространяется на ущерб, в том числе ущерб здоровью, возникший вследствие их использования.

Принадлежности, приобретаемые отдельно

Отдельные элементы каталога могут быть изменены или модифицированы без уведомления. Обратитесь к своему дилеру для покупки таких изделий.

Данное устройство работает только с совместимыми телевизорами компании LG: плазменными телевизорами.

**AN-TP300****Перо, Подставка**

Количество перьев и подставок может отличаться в зависимости от модели.

Совместимость

42/50PA45**

50/60PA55**

50/60PA65**

42/50PA49**

AN-TP300**Перо, Наконечник**

•

Составляющие и кнопки

**ПРИМЕЧАНИЕ**

- Для снижения энергопотребления переключайте телевизор в режим ожидания. Если какое-то время телевизор не смотрят, следует выключить его, чтобы снизить потребление энергии.
- Энергопотребление во время использования может быть значительно снижено путем уменьшения яркости изображения. При этом будут снижены и эксплуатационные расходы.

**ПРЕДОСТЕРЕЖЕНИЕ**

- Не наступайте на стеклянную подставку и не подвергайте ее воздействию излишнего давления. Она может разбиться, что может привести к травме или падению телевизора.
- Не двигайте телевизор. Это может повредить пол или изделие.
- На экране некоторых моделей может быть тонкая пленка; не снимайте ее.

Только 42/50PA45**-ZA~F, 42/50PA49**-ZA~F, 50/60PA55**-ZA~F, 50/60PA65**-ZA~F

- Рисунок может отличаться для разных моделей.

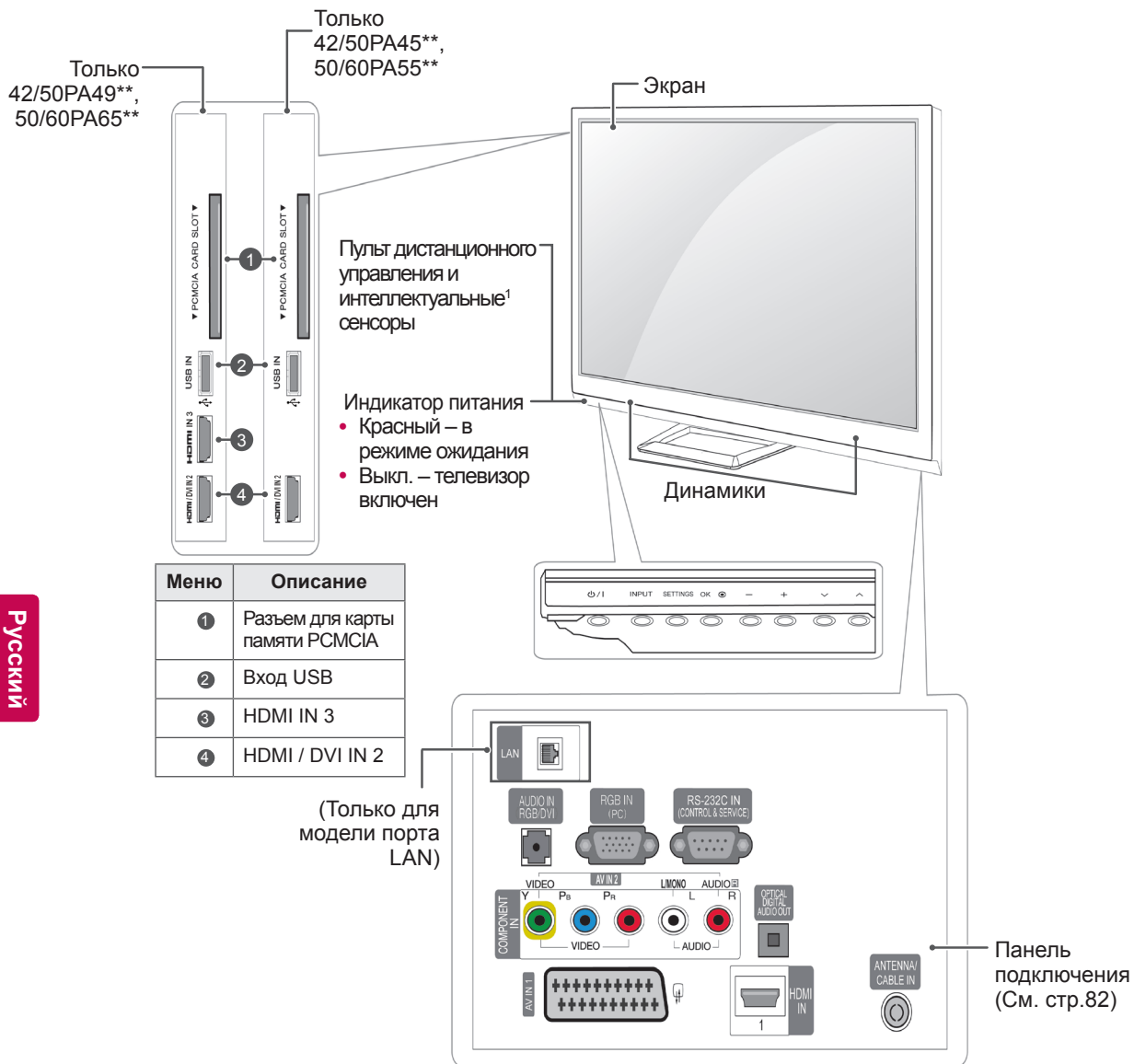

Кнопка	Описание
⏻/⏷	Включает или выключает устройство
INPUT	Меняет источник ввода
SETTINGS	Открывает главное меню или сохраняет вход и выходит из меню
OK	Выбор подсвеченного пункта меню или подтверждение ввода
- +	Настройка громкости
⏪ ⏩	Прокрутка сохраненных программ

1 Интеллектуальный сенсор настраивает изображение в зависимости от условий освещения.

Только 42/50PA45**-ZG~M, 42/50PA49**-ZG~M, 50/60PA55**-ZG~M, 50/60PA65**-ZG~M

- Рисунок может отличаться для разных моделей.

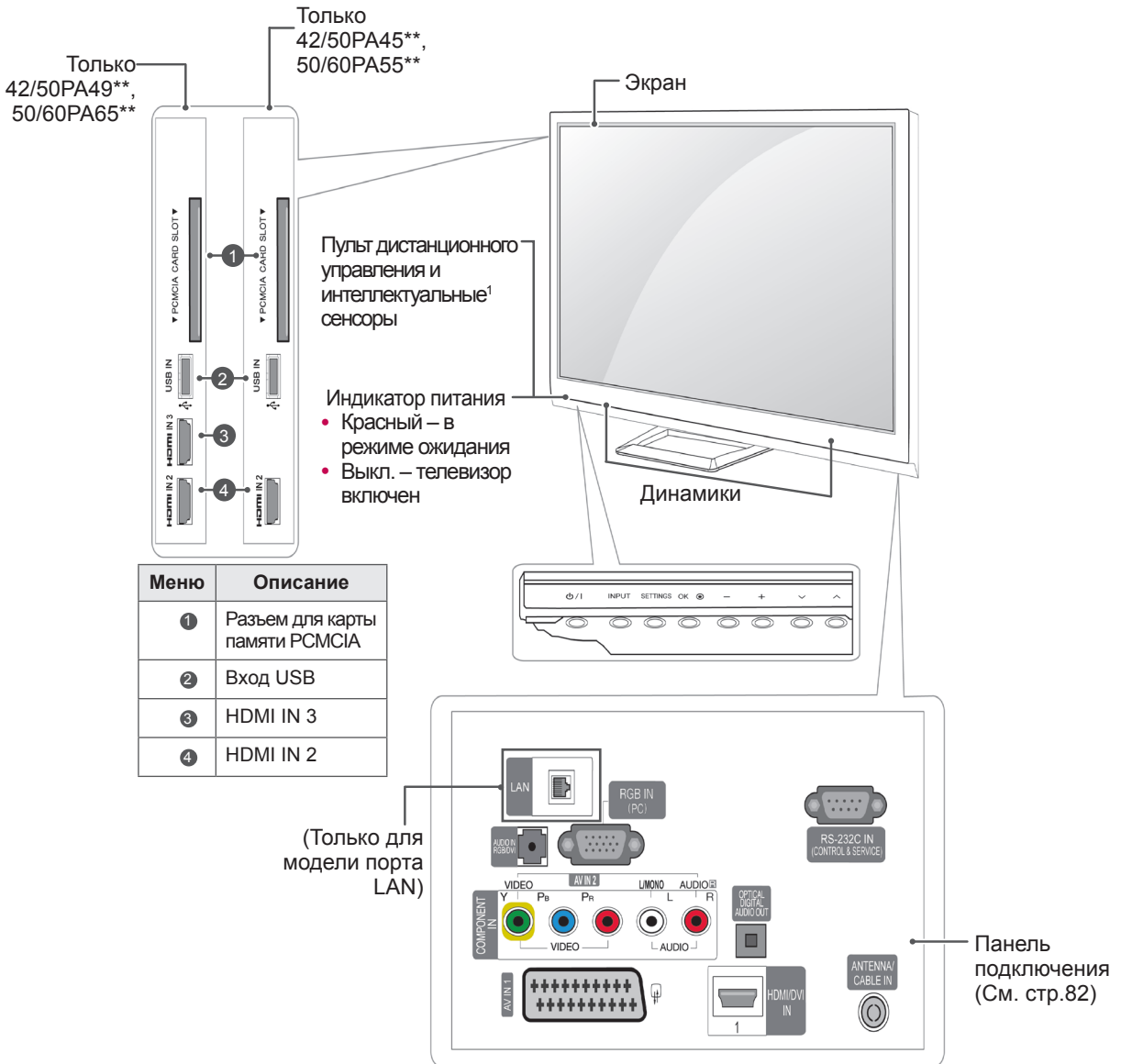

Кнопка	Описание
⏻/⏻	Включает или выключает устройство
INPUT	Меняет источник ввода
SETTINGS	Открывает главное меню или сохраняет вход и выходит из меню
OK	Выбор подсвеченного пункта меню или подтверждение ввода
- +	Настройка громкости
∨ ^	Прокрутка сохраненных программ

1 Интеллектуальный сенсор настраивает изображение в зависимости от условий освещения.

Поднятие и перемещение телевизора

Перед перемещением или поднятием телевизора ознакомьтесь со следующими инструкциями во избежание повреждения и для обеспечения безопасной транспортировки независимо от типа и размера телевизора.



ПРЕДОСТЕРЕЖЕНИЕ

- Всегда избегайте касания экрана, так как это может привести к повреждению всего экрана или отдельных пикселей.
- Телевизор предпочтительно перемещать в оригинальной коробке или упаковочном материале.
- Перед перемещением или подъемом телевизора отключите шнур электропитания и все кабели.
- При удерживании телевизора экран должен смотреть в другую сторону от вас, чтобы избежать образования царапин.



- Крепко удерживайте верхнюю и нижнюю части рамки телевизора. Не дотрагивайтесь до прозрачной части, динамика или области решетки динамика.

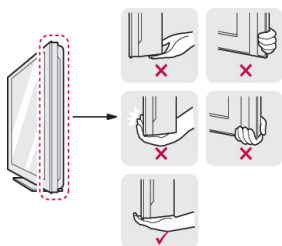

- Большой телевизор должны переносить не менее 2-х человек.
- При транспортировке телевизора в руках удерживайте его, как показано на следующем рисунке.

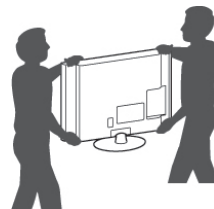

- При транспортировке не подвергайте телевизор тряске или избыточной вибрации.
- При транспортировке держите телевизор вертикально, никогда не ставьте на бок и не наклоняйте влево или вправо.

Настройка телевизора

- Рисунок может отличаться для разных моделей.

Поставьте телевизор на подставку и установите телевизор на стол или смонтируйте на стену.

Присоединение подставки

Если не будет производиться монтаж телевизора на стену, подсоедините подставку, следуя следующим инструкциям.

Только 42/50РА45**, 42/50РА49**, 50/60РА55**, 50/60РА65**

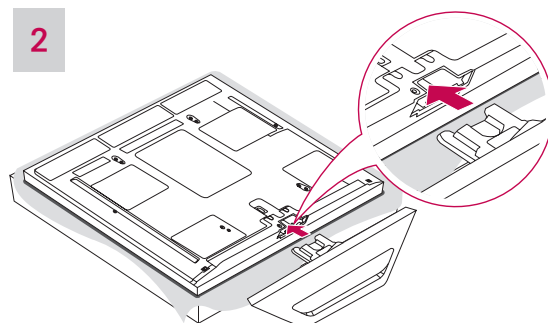
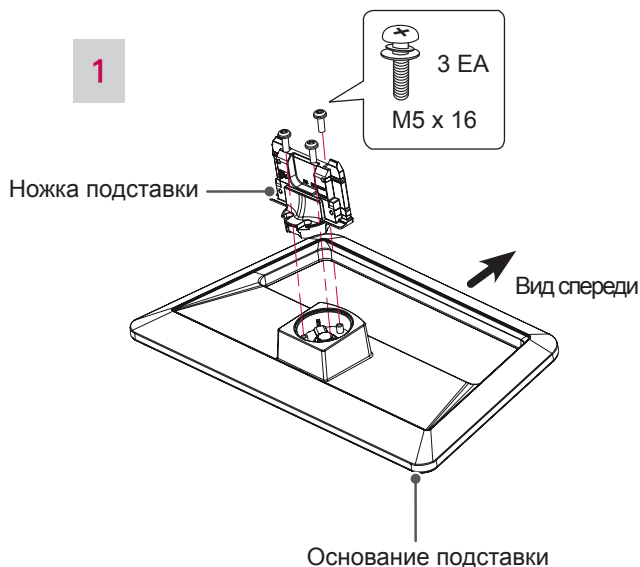

! ПРЕДОСТЕРЕЖЕНИЕ

- При подсоединении подставки к телевизору положите его на стол с подложенной мягкой тканью или плоскую поверхность экраном вниз, чтобы предотвратить появление царапин.

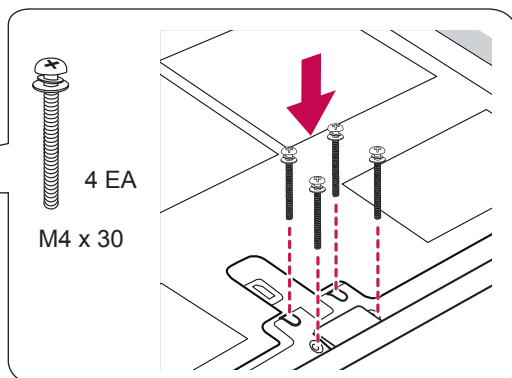
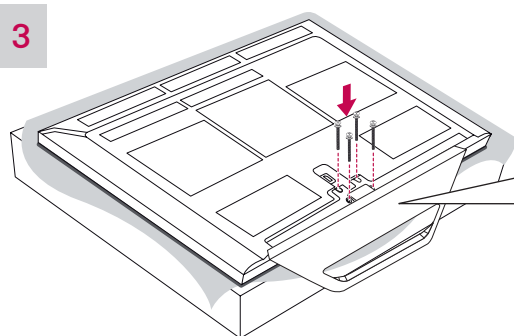

! ПРЕДОСТЕРЕЖЕНИЕ

- Заверните винты, чтобы предотвратить наклон телевизора. Не заворачивайте винты с чрезмерной силой.

Для отсоединения подставки

1

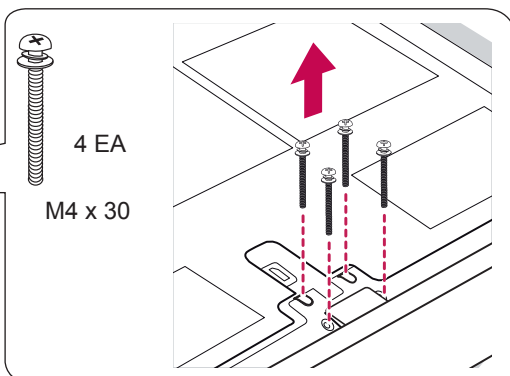
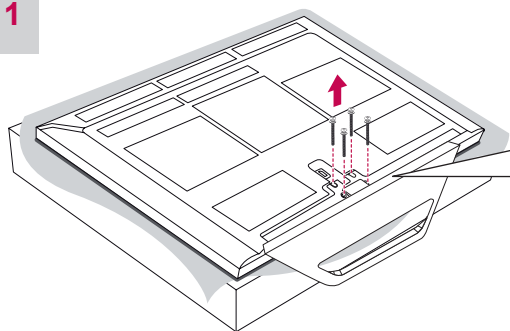

! ПРЕДОСТЕРЕЖЕНИЕ

- При подсоединении подставки к телевизору положите его на стол с подложенной мягкой тканью или плоскую поверхность экраном вниз, чтобы предотвратить появление царапин.

2

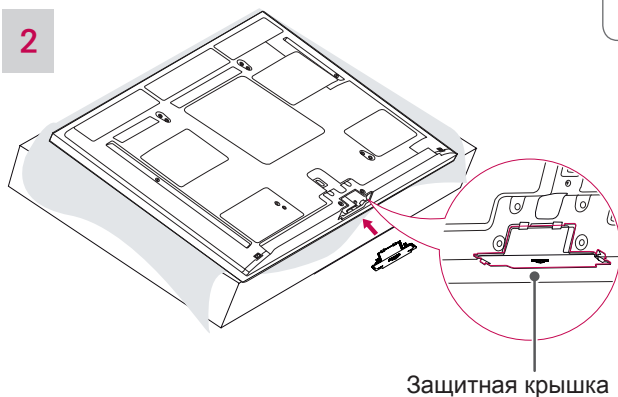

Защитная крышка

! ПРИМЕЧАНИЕ

- Крышка защищает от попадания пыли.
- При установке устройства для настенного монтажа используйте защитную крышку.

3

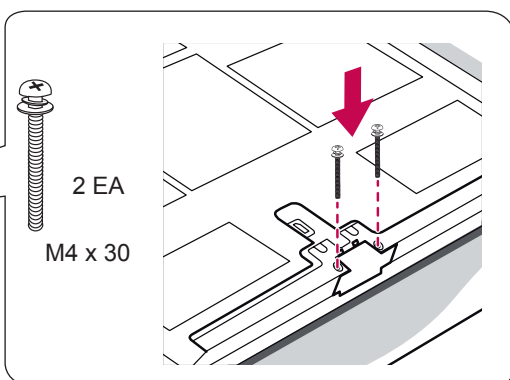
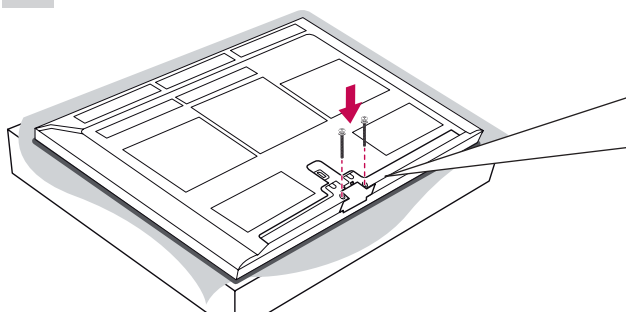

! ПРЕДОСТЕРЕЖЕНИЕ

- Заверните винты, чтобы предотвратить наклон телевизора. Не заворачивайте винты с чрезмерной силой.

Установка на столе

- Рисунок может отличаться для разных моделей.

1 Поднимите и прямо установите телевизор на столе.

- Оставьте 10 см (минимум) зазор от стены для достаточной вентиляции.

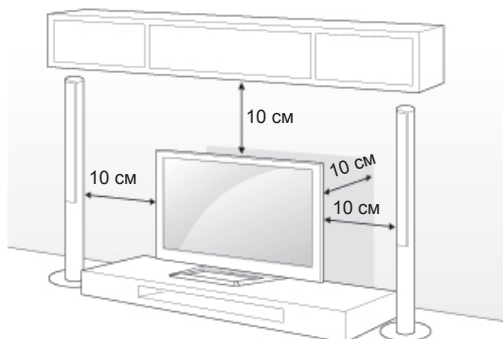

2 Подключите шнур питания к розетке.



ПРЕДОСТЕРЕЖЕНИЕ

- Не размещайте телевизор вблизи источников тепла, так как это может привести к пожару или другим повреждениям.



ПРИМЕЧАНИЕ

- Поверните телевизор на 20 градусов влево или вправо, чтобы улучшить видимость с места просмотра.

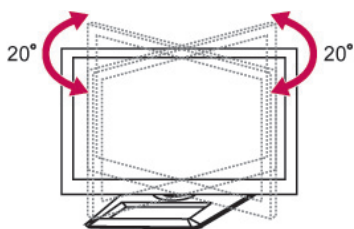

ПРЕДОСТЕРЕЖЕНИЕ

- При регулировке угла обзора устройства будьте осторожны, чтобы не прищемить пальцы.
- Не допускайте защемления рук или пальцев, т.к. это может привести к травме. При слишком большом наклоне телевизор может упасть, что приведет к его повреждению или травме.

Закрепление телевизора на стене

(в зависимости от модели)

- Рисунок может отличаться для разных моделей.

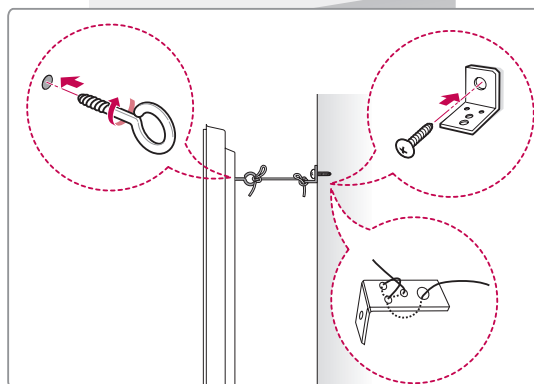
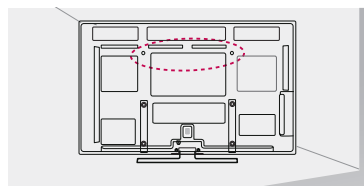

1 Вставьте и затяните винты с ушком или винты для кронштейнов ТВ на задней панели телевизора.

- Если в местах для винтов с ушком уже установлены другие винты, то сначала вывинтите их.

2 Закрепите кронштейны на стене с помощью винтов.

Согласуйте расположение кронштейна и болтов с ушком на задней панели телевизора.

3 Крепким шнуром надежно привяжите винты с ушком к кронштейнам.

Убедитесь, что веревка располагается горизонтально.



ПРЕДОСТЕРЕЖЕНИЕ

- Следите, чтобы дети не забирались и не висели на телевизоре.



ПРИМЕЧАНИЕ

- Используйте держатель или шкаф достаточно большой и прочный, чтобы выдержать вес устройства.

Крепление на стене

Осторожно прикрепите настенный кронштейн к задней части телевизора и прикрепите его к сплошной стене перпендикулярно полу. Для монтажа телевизора на стены из других строительных материалов обращайтесь к квалифицированным специалистам.

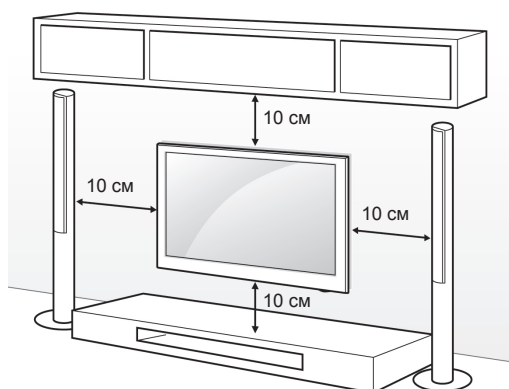

Компания LG рекомендует вызывать квалифицированного мастера для крепления телевизора к стене.



Убедитесь, что винты и настенный кронштейн отвечают стандартам VESA. В следующей таблице приведены стандартные габариты для комплектов настенного крепления.

Принадлежности, приобретаемые отдельно

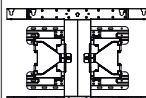
(Кронштейн для настенного крепления)

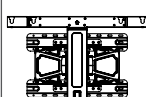
Модель	42/50PA45** 42/50PA49** 50PA55** 50PA65**	60PA55** 60PA65**
VESA (A x B)	400 x 400	600 x 400
Стандартный винт	M6	M8
Количество винтов	4	4
Кронштейн для настенного крепления	PSW400B 	PSW600B 
	PSW420BX 	PSW620BX 

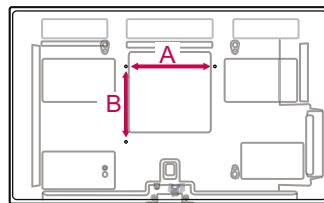

! ПРЕДОСТЕРЕЖЕНИЕ

- Перед перемещением и установкой телевизора отключите шнур электропитания. Несоблюдение этого правила может привести к поражению электрическим током.
- Установка телевизора на потолок или наклонную стену может привести к его падению и получению травмы. Используйте разрешенный кронштейн LG для настенного крепления и обратитесь к местному поставщику или квалифицированному специалисту.
- Не заворачивайте винты с избыточной силой, т.к. это может привести к повреждению телевизора и потере гарантии.
- Используйте винты и настенные кронштейны, отвечающие стандарту VESA. Гарантия не распространяется на любые повреждения или травмы в результате неправильного использования или использования неправильных аксессуаров.

! ПРИМЕЧАНИЕ

- Следует использовать винты, указанные в спецификации для винтов стандарта VESA.
- Комплект кронштейна для настенного крепления снабжается инструкцией по монтажу и необходимыми комплектующими.
- Длина винтов может зависеть от кронштейна для настенного крепления. Убедитесь, что винты правильной длины.
- Дополнительная информация приведена в руководстве к кронштейну для настенного крепления.

Закрепление кабелей

- Рисунок может отличаться для разных моделей.

- 1 Установите **фиксатор кабеля питания** и **кабель питания**. Это поможет предотвратить случайное отсоединение кабеля питания.

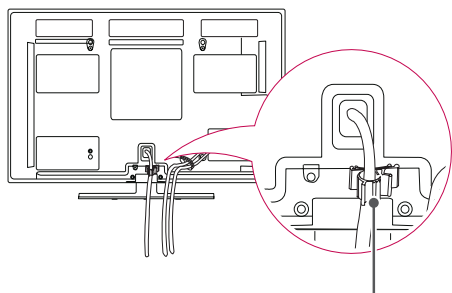

Фиксатор кабеля питания

- 2 Соберите и свяжите кабели **фиксатором** кабеля.

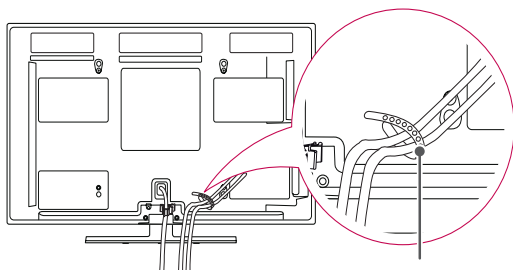

Держатель для кабеля



ПРЕДОСТЕРЕЖЕНИЕ

- Не перемещайте телевизор за **фиксатор кабеля** и **фиксатор кабеля питания**, т.к. они могут разрушиться и повредить телевизор.

ПУЛЬТ ДИСТАНЦИОННОГО УПРАВЛЕНИЯ

Описания в данном руководстве относятся к кнопкам на пульте дистанционного управления. Внимательно прочтите настоящее руководство и правильно используйте телевизор.

Чтобы заменить батареи, откройте крышку батарейного отсека, замените батареи (1,5 В AAA), соблюдая \oplus и \ominus на наклейке в отсеке, и закройте крышку. Убедитесь, что пульт дистанционного управления направлен на датчик дистанционного управления телевизора.

Чтобы извлечь батареи питания, выполните указания по их установке в обратном порядке.

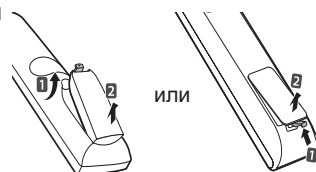

ПРЕДОСТЕРЕЖЕНИЕ

- Не используйте старые и новые батареи вместе, это может вызвать повреждение пульта ДУ.
- Рисунок может отличаться для разных моделей.



⏻ (POWER)

Включение и выключение телевизора.

ENERGY SAVING (ЭКОНОМИЯ ЭНЕРГИИ) (См. стр.68)

Регулировка яркости экрана для снижения энергопотребления.

TV/RAD

Выбор радио-, телепрограммы или программы цифрового телевидения.

GUIDE

Показ программы передач.

INFO (ИНФОРМАЦИЯ) (См. стр.29)

Отображение информации о текущей программе и экране.

RATIO (См. стр.31) (МАСШТАБ)

Изменяет размеры изображения.

INPUT (ВХОД) (См. стр.33)

Изменение источника входного сигнала; включение телевизора.

Цифровые кнопки

Ввод чисел.

LIST (СПИСОК) (См. стр.28)

Доступ к списку сохраненных программ.

Q.VIEW

Возврат к ранее просматриваемой программе.





SETTINGS

Открытие главного меню или сохранение изменений и выход из меню.

Q. MENU (См. стр.35)

Открывает быстрое меню.

Кнопки навигации (вверх/вниз/влево/вправо)

Прокрутка меню или параметров.

OK

Выбор меню или параметров и подтверждение ввода.



Возврат на предыдущий уровень.

EXIT (ВЫХОД)

Закрытие всех окон просмотра на экране и возврат к просмотру ТВ.



Настройка громкости

FAV (См. стр.28)

Доступ к списку избранных программ.

AD

Включение или выключение описания аудио.

Выключение звука

Выключение звука.

P ^ V (P + -)

Перемещение по списку сохраненных программ.

PAGE (СТРАНИЦА)

Переход к предыдущему или следующему экрану.

Цветные кнопки

Эти кнопки используются для работы с телетекстом (только для моделей телевизоров, поддерживающих ТЕЛТЕКСТ) или для редактирования программ.

Кнопки управления (■, ►, II, ◀◀, ▶▶)

Управление в меню «МОИ МУЛЬТИМЕДИА» или меню SIMPLINK-совместимых устройств (USB, SIMPLINK).

SUBTITLE

Повторное отображение наиболее часто используемых в цифровом режиме субтитров.

1 КНОПКИ ТЕЛТЕКСТА (См. стр.94)

Эти кнопки используются для работы с телетекстом. Дополнительные сведения см. в разделе «Телетекст».

INFO (ИНФОРМАЦИЯ) (См. стр.29)

Отображение информации о текущей программе и экране.

GUIDE

Показ программы передач.

SIMPLINK (См. стр.93) (в зависимости от модели)

Доступ к видеоустройствам, подключенным с помощью кабеля HDMI, через функцию HDMI-CEC. Открывает меню «SIMPLINK».

AV MODE (РЕЖИМ AV) (См. стр.33)(в зависимости от модели)

Выбор режима AV

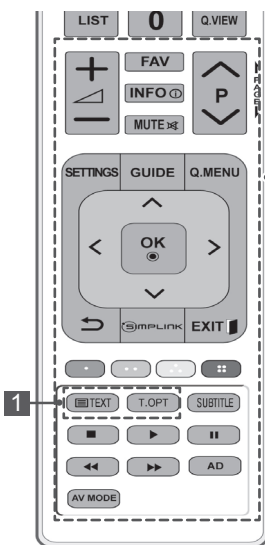

ПРОСМОТР ТВ

Подсоединение антенны

Далее приведена инструкция по подключению антенны для просмотра телеканалов.

Ни в коем случае не подключайте телевизор к сети, если не закончили подсоединять к нему оборудование. Это может привести к поломке телевизора.

Подключите телевизор к настенной антенной розетке с помощью ВЧ-кабеля (75 Ом).



! ПРИМЕЧАНИЕ

- Выберите оптимальное направление антенны.
- Для получения лучшего качества изображения в зонах с низким уровнем сигнала может понадобиться антенна или усилитель сигнала.
- Если после подключения антенны качество изображения плохое, направьте антенну в правильном направлении.
- Антенный кабель и преобразователь в комплект поставки не входят.

Включение телевизора в первый раз

При первом включении телевизора появляется экран заводских настроек. Выберите язык и произведите основные настройки.

- 1 Подключите шнур питания к розетке.
- 2 Если телевизор находится в режиме ожидания, нажмите кнопку **⏻(ПИТАНИЕ)**, чтобы включить его.

Экран заводских настроек отображается при первом включении телевизора.

! ПРИМЕЧАНИЕ

- Доступ к **заводским настройкам** можно получить с помощью **ОПЦИИ** в главном меню.

- 3 Следуя указаниям на экране, произведите настройки телевизора согласно своим предпочтениям.

Язык	Выбор языка отображения.
↓	
Настройка режима	Выбор параметра Домашний просмотр для просмотра в домашних условиях.
↓	
Страна	Выбор страны. (в зависимости от модели)
↓	
Устан. пароль	Установите пароль. (При выборе "Франция" или "Италия" в пункте "Страна")
↓	
Часовой пояс	Выбор часового пояса и функции перехода на летнее время. (при выборе в списке стран России)
↓	
Настройка сети	Выбор сетевых настроек (при наличии порта ЛВС).
↓	
Автопоиск	Автоматическое сканирование и сохранение доступных программ.

! ПРИМЕЧАНИЕ

- Для стран с неподтвержденными стандартами цифрового телевидения некоторые функции цифрового телевидения, в зависимости от среды вещания, могут быть недоступны.
- Если в качестве страны выбрана Франция, то пароль меняется с 0, 0, 0, 0 на 1, 2, 3, 4.
- Для просмотра изображений в самом лучшем качестве в домашних условиях выберите режим Домашний просмотр.
- Режим Магазин демо подходит для использования в торговых помещениях.
- После выбора режима Магазин демо все используемые по умолчанию настройки режима Магазин демо будут восстановлены в течение 5 минут.

- 4 После завершения основных настроек нажмите **ОК**.

! ПРИМЕЧАНИЕ

- Если начальная настройка не завершена, соответствующее уведомление будет отображаться при каждом включении телевизора.
- Если не планируется использовать телевизор в течение длительного периода времени, отсоедините шнур питания от розетки электросети.

- 5 Чтобы выключить телевизор, нажмите **⏻ (ПИТАНИЕ)**.

Просмотр телевизора

- 1 Если телевизор находится в режиме ожидания, нажмите кнопку **⏻ (ПИТАНИЕ)**, чтобы включить его.
- 2 Нажмите кнопку **INPUT** и выберите **Антенна**.
- 3 Чтобы выключить телевизор, нажмите кнопку **⏻ (ПИТАНИЕ)**. Телевизор перейдет в режим ожидания.

Управление программами

Автоматическая настройка на программы

Выбор режима Антенна

Используется для автоматического поиска и сохранения всех программ.

При запуске автоматического программирования вся ранее записанная служебная информация будет удалена.

- 1 Для доступа к главному меню нажмите кнопку **SETTINGS (МЕНЮ)**.
- 2 С помощью кнопок навигации выберите **НАСТРОЙКА** и нажмите **ОК**.
- 3 С помощью кнопок навигации перейдите в **Автопоиск** и нажмите **ОК**.
- 4 С помощью кнопок навигации перейдите в **Антенна** и нажмите **ОК**.
- 5 Выберите **Выполнить** для автоматического поиска каналов. Телевизор автоматически сканирует и сохраняет найденные каналы.
- 6 После завершения нажмите **EXIT (ВЫХОД)**. Для возврата в предыдущее меню нажмите **↶**.

! ПРИМЕЧАНИЕ

- Если телевизор находит заблокированную программу, для сканирования данной программы необходимо ввести пароль.
- Можно сохранить до 1800 программ. Количество доступных для сохранения программ зависит от условий трансляции сигнала.
- Если в меню «Страна» выбрано значение **Италия** и после выполнения автонастройки отображается окно с информацией о возникновении конфликта программ, выберите станцию для номера, с которым связан конфликт, чтобы решить проблему.
- Если в меню Страна выбрано значение **Великобритания** и после выполнения автонастройки отображается окно с информацией о возникновении конфликта программ, выберите станцию для номера, с которым связан конфликт, чтобы решить проблему.
- Если в случае выбора Норвегия в меню «Страна» после выполнения автопоиска отображено более двух имен, доступен выбор необходимого варианта. Списки программ упорядочены в соответствии с выбранным именем сети. (только для моделей для скандинавских стран)

Выбор режима **Кабель**

- 1 Для доступа к главному меню нажмите кнопку **SETTINGS** (МЕНЮ).
- 2 С помощью кнопок навигации выберите **НАСТРОЙКА** и нажмите **ОК**.
- 3 С помощью кнопок навигации перейдите в **Автопоиск** и нажмите **ОК**.
- 4 С помощью кнопок навигации перейдите в **Кабель** и нажмите **ОК**.
- 5 С помощью кнопок навигации перейдите в **Главный оператор** или **Другие операторы** и нажмите **ОК**.
- 6 С помощью кнопок навигации перейдите в **Быстрый** или **Полный** и нажмите **ОК**.
- 7 С помощью кнопок навигации или кнопок с цифрами проведите соответствующую настройку (кроме режима «Полный») и нажмите **ОК**.
- 8 Выберите **Выполнить** для начала автоматического поиска каналов. Телевизор автоматически сканирует и сохраняет найденные каналы.
- 9 После завершения нажмите **ВЫХОД**. Для возврата в предыдущее меню нажмите ↩.



ПРИМЕЧАНИЕ

- Если телевизор находит заблокированную программу, для сканирования данной программы необходимо ввести пароль.
- При выборе режима **Кабель** экран выбора **Оператор клиентской службы** может отличаться или не существовать в зависимости от состояния кабельных сетей в стране.
- Окно переключения между режимами **Оператор клиентской службы** изначально отображается в 3-х случаях: при открытии меню **Заводские настройки**, при переключении с режима **Антенна** на режим **Кабель** или при входе в меню **Страна**.
- Если требуется выбрать оператора клиентской службы в других случаях, выберите **Настройка-> Настройка цифрового кабеля-> Оператор клиентской службы**.

- Сертифицированные операторы SO: Швеция (Comhem, Canal Digital), Дания (YouSee, Canal Digital, Stofa), Норвегия (Canal Digital), Голландия (Ziggo, UPC Digital), Украина (Volia-Cable), Германия (KDG Unity Media), Швейцария (CableCom, UPC), Австрия (UPC Digital), Венгрия (UPC Digital), Ирландия (UPC Digital), Польша (UPC Digital), Румыния (UPC Digital), Россия (OnLime, ТВОЁ TV (Екатеринбург, Санкт-Петербург), Дом.ru, АКАДО (Москва)) (могут быть добавлены сертифицированные операторы SO).
- Если отсутствуют необходимые операторы, выберите **Другие операторы**.
- При выборе параметра **Другие операторы**, а также в том случае, если выбранная страна поддерживает только параметр **Другие операторы**, может потребоваться некоторое время для поиска всех каналов, либо некоторые каналы обнаружить не удастся.
- Если некоторые каналы не появляются, выполните следующие действия:
 1. **НАСТРОЙКА -> Автопоиск -> Кабель -> Настройка**
 2. Введите дополнительные величины, такие как **частота, диапазон символов, модуляция и идентификатор сети**. Дополнительные сведения можно получить у своего поставщика услуг.

Следующие значения необходимы для быстрого и эффективного поиска всех необходимых программ.

Обычно используемые значения становятся по умолчанию.

Для правильной настройки обратитесь к поставщику услуг кабельного телевидения. Во время работы функции **Автонастройки** в режиме кабеля DVB выберите «Полный», и будет произведена настройка по самому полному спектру частот и списку каналов.

Если не удается найти программу с помощью поиска по умолчанию, выберите для поиска функцию «Полный».

Однако в случае выбора функции «Полный» для поиска автоматическая настройка может выполняться намного дольше.

Если некоторые каналы не удалось обнаружить в режиме **Полный**, установите флажок **In detail** (подробный) и снова выполните настройку:

- **Frequency**: введите определяемую пользователем частоту.
- **Symbolrate**: введите задаваемую пользователем символьную скорость (скорость, с которой устройство, например, модем, передает символы в канал).
- **Модуляция**: введите определяемую пользователем модуляцию (модуляция — загрузка аудио- и видеосигналов на несущей частоте).
- **ID сети**: уникальный идентификатор, назначаемый каждому пользователю.
- **Начальная частота**: введите определяемую пользователем начальную частоту.
- **Конечная частота**: введите определяемую пользователем конечную частоту.

Настройка кабельного цифрового телевидения (только в режиме «Кабель»)

Количество пунктов меню операторов услуг варьируется для разных стран в соответствии с количеством операторов в данной стране, а если в стране только 1 такой оператор, то функция неактивна.

- 1 Для доступа к главному меню нажмите кнопку **SETTINGS** (МЕНЮ).
- 2 С помощью кнопок навигации выберите **НАСТРОЙКА** и нажмите **OK**.
- 3 С помощью кнопок навигации перейдите в меню **Настройка Цифр. каб.ТВ** и нажмите **OK**.
- 4 С помощью кнопок навигации перейдите в меню **Оператор клиентской службы** или **Автообновление канала** и нажмите **OK**.
- 5 Выберите нужный источник.
- 6 После завершения нажмите **EXIT** (ВЫХОД). Для возврата в предыдущее меню нажмите ↵.

- При выборе **Кабель** будет доступно меню **Настройка цифрового кабеля**.
- Когда для функции **Автообновление канала** установлено значение **Вкл.**, можно обновить сведения для всех программ, которые могут быть обновлены, в том числе для текущей просматриваемой программы.
- Когда для функции **Автообновление канала** установлено значение **Выкл.**, можно обновить сведения только для текущей просматриваемой программы.
- Нельзя выбрать **Настройка цифрового кабеля**, если в качестве оператора службы выбрано **Ziggo**.

Ручная настройка программы (в цифровом режиме)

Настройка программ вручную позволяет добавлять программу в список программ вручную.

Выбор режима **Антенна**

- 1 Для доступа к главному меню нажмите кнопку **SETTINGS** (МЕНЮ).
- 2 С помощью кнопок навигации выберите **НАСТРОЙКА** и нажмите **OK**.
- 3 С помощью кнопок навигации перейдите к элементу **Ручная настройка** и нажмите **OK**.
- 4 С помощью кнопок навигации перейдите в **DTV** и нажмите **OK**.
- 5 С помощью прокрутки выберите тип программы, и затем добавьте или удалите программы.
- 6 После завершения нажмите **EXIT**. Для возврата в предыдущее меню нажмите ↵.



ПРИМЕЧАНИЕ

- Если телевизор находит заблокированную программу, для сканирования данной программы необходимо ввести пароль.
- Можно выбрать **SBAND**, когда в качестве страны выбрана Норвегия или Латвия.

Выбор режима **Кабель**

- 1 Для доступа к главному меню нажмите кнопку **SETTINGS** (МЕНЮ).
- 2 С помощью кнопок навигации выберите **НАСТРОЙКА** и нажмите **OK**.
- 3 С помощью кнопок навигации перейдите к элементу **Ручная настройка** и нажмите **OK**.
- 4 С помощью кнопок навигации перейдите в **Цифр. каб.ТВ** и нажмите **OK**.
- 5 Проведите соответствующую настройку.
- 6 После завершения нажмите **EXIT** (ВЫХОД). Для возврата в предыдущее меню нажмите ↵.



ПРИМЕЧАНИЕ

- Если телевизор находит заблокированную программу, для сканирования данной программы необходимо ввести пароль.
- **Символьная скорость**: введите задаваемую пользователем символьную скорость (скорость, с которой устройство, например, модем, передаёт символы в канал).
- **Модуляция**: введите определяемую пользователем модуляцию (модуляция — загрузка аудио- и видеосигналов на несущей частоте).
- Нельзя выбрать **Цифр. каб.ТВ**, если в качестве оператора выбрано **Ziggo** или **Другие операторы** (Нидерланды).

Ручная настройка программы (в аналоговом режиме)

Режим ручной предварительной установки телевизионных каналов позволяет настроить телевизионные станции и расположить их в любой последовательности.

- 1 Нажмите кнопку **SETTINGS** (МЕНЮ) для доступа к главному меню.
- 2 С помощью кнопок навигации перейдите в **НАСТРОЙКА** и нажмите **ОК**.
- 3 С помощью кнопок навигации перейдите в **Ручная настройка** и нажмите **ОК**.
- 4 С помощью кнопок навигации перейдите к элементу **TV** или **Кабельное ТВ** и нажмите **ОК**.
- 5 С помощью прокрутки выберите тип программы, затем добавьте или удалите программы.
- 6 С помощью кнопок навигации перейдите к системе телевидения.
- 7 С помощью кнопок навигации перейдите к «**V/UHF**» или «**Кабель**».
- 8 С помощью кнопок навигации или цифровых кнопок перейдите к номеру необходимого канала.
- 9 С помощью кнопок навигации перейдите к Commence searching (Начать поиск).
- 10 С помощью кнопок навигации перейдите к элементу **Сохранить** и нажмите **ОК**.
- 11 После завершения нажмите **EXIT**.
Для возврата в предыдущее меню нажмите ↵.



ПРИМЕЧАНИЕ

- Если телевизор находит заблокированную программу, для сканирования данной программы необходимо ввести пароль.
- **L**: SECAM L/L' (Франция).
- **BG**: PAL B/G, SECAM B/G (Европа, Восточная Европа, Азия, Новая Зеландия, Ближний Восток, Африка).
- **I**: PAL I (Великобритания, Ирландия, Гонконг, ЮАР).
- **DK**: PAL D/K, SECAM D/K (Восточная Европа, Китай, Африка, СНГ).
- Чтобы сохранить другой канал, повторите шаги с 5 по 10.

Назначение названия станции

Также каждой программе можно назначить имя, состоящее из пяти символов.

- 1 Для доступа к главному меню нажмите кнопку **SETTINGS** (МЕНЮ).
- 2 С помощью кнопок навигации выберите **НАСТРОЙКА** и нажмите **ОК**.
- 3 С помощью кнопок навигации перейдите к элементу **Ручная настройка** и нажмите **ОК**.
- 4 С помощью кнопок навигации перейдите в **ТВ** или **Кабельное ТВ**.
- 5 С помощью кнопок навигации перейдите к элементу **Название** и нажмите **ОК**.
- 6 С помощью кнопок навигации выберите положение, затем выберите второй символ и т. д. Можно использовать буквы от А до Z, цифры от 0 до 9, +/- и пробел, затем нажмите **ОК**.
- 7 С помощью кнопок навигации перейдите к элементу **Заккрыть** и нажмите **ОК**.
- 8 С помощью кнопок навигации перейдите к элементу **Сохранить** и нажмите **ОК**.
- 9 После завершения нажмите **EXIT**.
Для возврата в предыдущее меню нажмите ↵.

Редактирование списка программ

Если номер программы пропускается, то его нельзя будет выбрать с помощью кнопок **P** \wedge **V** (**P** + -) во время просмотра телевизора.

Чтобы выбрать пропущенную программу, введите номер программы с помощью кнопок с цифрами или выберите его в экранном меню «Редактор программ».

Эта функция позволяет пропускать сохраненные программы.

Можно изменить номер программы с помощью функции перемещения, если при запуске автопоиска не установлен флажок «Автонумерация».

- 1 Нажмите кнопку **SETTINGS** (МЕНЮ) для доступа к главному меню.
- 2 С помощью кнопок навигации выберите **НАСТРОЙКА** и нажмите **OK**.
- 3 С помощью кнопок навигации перейдите в **Редактор программ** и нажмите **OK**.
- 4 С помощью кнопок навигации выберите сохранение или пропуск программы.
- 5 После завершения нажмите **EXIT(ВЫХОД)**. Для возврата в предыдущее меню нажмите **↶**.

В режиме Цифровое ТВ/Радио

Пропуск номера программы

- 1 С помощью кнопок навигации выберите номер пропускаемой программы.
- 2 Нажмите синюю кнопку, чтобы выделить номер программы.
- 3 Нажмите синюю кнопку для отключения.



ПРИМЕЧАНИЕ

- Программы, которые будут пропущены, отображаются синим цветом, и их нельзя будет выбрать с помощью кнопок **P** \wedge (**P** +) или **P** \vee (**P** -) при просмотре телевизора.
- Чтобы выбрать пропущенную программу, наберите номер программы с помощью цифровых кнопок или выберите его в экранном меню Редак. программ или EPG.

Блокировка программ по номерам

- 1 С помощью кнопок навигации выберите номер блокируемой программы.
- 2 Нажмите желтую кнопку, чтобы выделить номер программы.
- 3 Нажмите желтую кнопку **для отключения**.



ПРИМЕЧАНИЕ

- Можно сохранить блокировку программы, даже если **система блокировки выключена**.

Редактирование номера программы

- 1 С помощью кнопок навигации выберите программу для редактирования.
- 2 Нажмите зеленую кнопку, чтобы выделить номер программы.
- 3 С помощью кнопок навигации выберите номер необходимой программы.
- 4 Нажмите желтую кнопку для отключения.

В режиме ТВ

Удаление программы

- 1 С помощью кнопок навигации выберите номер удаляемой программы.
- 2 Нажмите красную кнопку, чтобы выделить номер программы.



ПРИМЕЧАНИЕ

- Выбранная программа будет удалена, а все последующие программы переместятся вверх на одну позицию.

Перемещение программы

- 1 С помощью кнопок навигации выберите программу для перемещения.
- 2 Нажмите зеленую кнопку, чтобы выделить номер программы, и используйте кнопки навигации.
- 3 Нажмите зеленую кнопку для отключения.

Пропуск номера программы

- 1 С помощью кнопок навигации выберите номер пропускаемой программы.
- 2 Нажмите синюю кнопку, чтобы выделить номер программы.
- 3 Нажмите синюю кнопку для отключения.



ПРИМЕЧАНИЕ

- Программы, которые будут пропущены, отображаются синим цветом, и их нельзя будет выбрать с помощью кнопок P \wedge V (P + -) при просмотре телевизора.
- Чтобы выбрать пропущенную программу, введите номер программы с помощью кнопок с цифрами или выберите ее в экранном меню редактора программ.

Автосортировка

- 1 С помощью кнопок навигации **запустите «Автосортировка» и нажмите ОК.**

! ПРИМЕЧАНИЕ

- После активации автосортировки вы больше не сможете редактировать программы.

Блокировка программ по номерам

- 1 С помощью кнопок навигации выберите номер блокируемой программы.
- 2 Нажмите желтую кнопку, чтобы выделить номер программы.
- 3 Нажмите желтую кнопку **для отключения.**

! ПРИМЕЧАНИЕ

- Можно сохранить блокировку программы, даже если **система блокировки выключена.**

Выбор любимой программы

- 1 С помощью кнопок навигации выберите необходимую программу.
- 2 Нажмите **ИЗБР.** для добавления соответствующей программы в список избранного текущей группы избранного.
- 3 Нажмите **FAV**, чтобы освободить.

Выбор группы любимых программ

- 1 С помощью кнопок навигации выберите необходимую программу.
- 2 Нажмите **Q.MENU** для отображения всплывающего окна, в котором можно изменить группу избранного.
- 3 С помощью кнопок навигации перейдите к одному из элементов **Любимые программы, Группа** и нажмите **ОК.**

Информация о CI [общем интерфейсе]

- Эта функция доступна не во всех странах.

Эта функция позволяет просматривать шифрованные услуги (платные услуги). Если снять модуль CI, воспользоваться платными услугами будет невозможно.

После того как модуль будет вставлен в разъем CI, откроется доступ к меню модуля.

Для покупки модуля и смарт-карты свяжитесь со своим дилером поддержки. Не вставляйте и не извлекайте модуль CI из телевизора слишком часто. Это может вызвать проблемы. При включении телевизора после установки модуля CI звук часто будет отсутствовать.

Наличие модуля CI и смарт-карты может сделать картинку неестественной.

Функции CI (общий интерфейс) могут быть недоступны в зависимости от условий телевидения в стране.

При использовании CAM (Conditional Access Module, модуль условного доступа) убедитесь в том, что он полностью соответствует требованиям DVB-CI или CI plus.

- 1 Для доступа к главному меню нажмите кнопку **SETTINGS (МЕНЮ).**
- 2 С помощью кнопок навигации выберите **НАСТРОЙКА** и нажмите **ОК.**
- 3 С помощью кнопок навигации перейдите в **Данные CI** и нажмите **ОК.**
- 4 Выберите желаемый пункт: Информация о модуле, Информация о смарт-карте, Язык или Загрузка программного обеспечения и т.д. и нажмите **ОК.**
- 5 После завершения нажмите **EXIT.**

! ПРИМЕЧАНИЕ

- Данное экранное меню приведено только в целях иллюстрации, параметры меню и формат экрана зависят от поставщика цифровых платных видеослуг.
- Можно изменить экран меню CI (общего интерфейса) и услуги у вашего дилера.

Выбор списка программ

Вы можете проверить сохраняемые в памяти программы, вызвав на экран таблицу программ.

Вывод на экран таблицы программ

- 1 Нажмите **LIST**, чтобы перейти к списку программ.
- 2 Нажмите синюю кнопку, чтобы переключить редактор программ.



ПРИМЕЧАНИЕ

- Некоторые программы имеют номера синего цвета. Они были установлены на пропуск при автоматической настройке или в режиме редактирования программ.
- У некоторых программ в таблице программ показан только номер канала. Это означает, что отсутствует присвоенное им название станции.

Выбор программы в таблице программ

- 1 С помощью кнопок навигации выберите программу.
- 2 Нажмите **OK**, чтобы переключиться на номер выбранной программы.



ПРИМЕЧАНИЕ

- Нажмите TV/RAD (текущая программа переключается на режимы «ТВ», «DTV» и «Радио»).

Просмотр страниц таблицы программ

- 1 Листание страниц осуществляется кнопками **P** \wedge **V** (**P** + -).
- 2 Возврат к нормальному просмотру ТВ производится нажатием кнопки **LIST**.

Отображение списка любимых программ

- 1 Нажмите **FAV**, чтобы перейти к списку любимых программ.
- 2 После завершения нажмите **EXIT**.

Кнопка	Описание
Синяя кнопка	Переключите редактор программ.
Желтая кнопка	Текущий канал назначен/отменен предпочтительным каналом открытой группы.
OK	Выбор программы для просмотра.
< или >	Группа любимых передач изменена.

EPG (электронная программа передач) (в цифровом режиме)

Эта система содержит электронное руководство по программам (EPG), которое помогает пользователю в навигации по всем имеющимся параметрам изображения.

EPG поддерживает такую информацию, как списки программ, время начала и окончания для всех имеющихся услуг. Кроме того, часто в EPG присутствует подробная информация о программах (наличие и количество таких подробных описаний программ может быть различным, в зависимости от конкретной вещающей компании).

Эту функцию можно использовать только в том случае, если сведения EPG передаются вещающей компанией.

Перед использованием функции EPG необходимо установить время в меню **Время**.

EPG отображает сведения о программах на 8 дней.



- Нажмите **INFO** для отображения информации о текущей программе.

	Отображается вместе с программой ТВ или цифрового ТВ.
	Выводится при программировании радиоканалов.
	Выводится при программировании — MHEG.
	Отображается с программой HE-AAC.
	Формат телепрограммы
	Формат телепрограммы
	Выводится при программировании телетекста.
	Выводится при программировании субтитров.
	Выводится при программировании шифрования.
	Отображается при помощи программы Dolby Digital.
	Отображается при помощи программы Dolby Digital Plus.
576i/p, 720p, 1080i/p : Разрешение телепрограммы	
	Транслируемая программа с данным значком может не отображаться на выходе телевизора в зависимости от содержащейся в ней информации.

>	Показ информации о следующей передаче.
∨ или ^	Отображение сведений о другой программе.

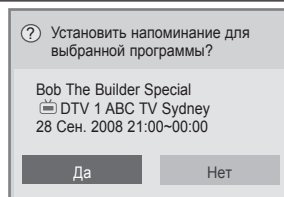

OK	Появится диалоговое окно настроек напоминаний.
^ ∨	Выберите режим таймера напоминания.

Включение и отключение EPG

- 1 Нажмите **GUIDE**, чтобы включить или выключить EPG.

Выбор программы (Режим руководства СЕЙЧАС/ДАЛЕЕ)

- 1 С помощью кнопок навигации или **Р** **Λ** **∨** (**Р** + **-**) выберите необходимую программу.



Режим руководства СЕЙЧАС/ДАЛЕЕ

Можно просматривать транслируемую программу и следующую трансляцию в программе.

Кнопка	Описание
Красная кнопка	Изменить режим EPG.
Желтая кнопка	Переход в режим расписания.
Синяя кнопка	Переход в режим списка расписания.
OK	При выборе параметра «Сейчас» открывается выбранная передача, и EPG исчезает. При выборе параметра «Далее» появляется диалоговое окно сохранения.
< >	Выбрать текущую «СЕЙЧАС» или следующую «ДАЛЕЕ» программу.
^ v	Выберите транслируемую программу.
P ^ v (P + -)	На страницу вверх/вниз.
GUIDE	
↶	Отключить EPG.
EXIT	
TV/RAD	Выбор программы DTV или RADIO.
INFO	Включение или выключение дополнительных сведений.

Окно расширенного описания

Кнопка	Описание
INFO	Включить или отключить подробную информацию.
^ v	Текст вверх/вниз.
GUIDE (РУКОВОДСТВО)	Отключить EPG.
EXIT	

Режим напоминания

Кнопка	Описание
↶	Отключить режим расписания.
OK	Установить таймер напоминания.
< >	Выбрать время начала или программу.
^ v	Выбрать настройку функции напоминания.

Режим программы на 8 дней

Кнопка	Описание
Красная кнопка	Изменить режим EPG.
Зеленая кнопка	Войти в режим установки даты.
Желтая кнопка	Переход в режим расписания.
Синяя кнопка	Переход в режим списка расписания.
OK	При выборе параметра «Программа, транслируемая в данный момент» открывается выбранная передача и электронная программа передач исчезает. При выборе параметра «Программа, транслируемая в будущем» появляется диалоговое окно сохранения.
< >	Выбор программы.
^ v	Выберите транслируемую программу.
P ^ v (P + -)	На страницу вверх/вниз.
GUIDE	
↶	Отключить EPG.
EXIT	
TV/RAD	Выбор программы DTV или RADIO.
INFO	Включение или выключение дополнительных сведений.

Режим изменения даты

Кнопка	Описание
Зеленая кнопка	
v	Отключить режим установки даты.
↶	
OK	Изменить на выбранную дату.
< >	Выбрать дату.
GUIDE	
EXIT	Отключить EPG.

Режим «Список расписания»

Если создан список расписания, запланированная программа отображается в выбранное время даже при просмотре в это время другой программы.

Кнопка	Описание
Желтая кнопка	Перейти в режим расписания.
Синяя кнопка	Перейти в режим руководства.
GUIDE	
OK	Выбрать необходимую функцию («Изменить» / «Удалить» / «Удалить все»).
^ v	Выбрать программу.
P ^ v (P + -)	На страницу вверх/вниз.
↶	Отключить список расписания.

Использование дополнительных параметров

Настройка формата изображения

Чтобы изменить размер изображения для выбора оптимального, во время просмотра ТВ нажмите кнопку **RATIO**.

! ПРИМЕЧАНИЕ

- Чтобы изменить размер изображения, можно также нажать кнопку **Q. MENU** (БЫСТРОЕ МЕНЮ) или выбрать **Формат изображения** в меню изображений.
- Для настройки увеличения выберите **14:9**, «Увеличение», «Масштабирование» в меню «Формат». После завершения настройки увеличения дисплей вернется назад в Q.Menu.
- В режиме «Компонентный» можно выбрать только значения **4:3**, **16:9** (широкий экран), **14:9**, «Увеличение»/«Масштабирование».
- В режиме «HDMI» можно выбрать только значения **4:3**, Оригинальный, **16:9** (широкий экран), **14:9**, «Увеличение»/«Масштабирование».
- В режимах RGB-PC и HDMI-PC можно выбрать только значения **4:3**, **16:9** (широкий экран).
- В режиме DTV/HDMI/Компонентный (свыше 720p) доступна функция **Исходный**.
- В режиме Аналоговый/DTV/AV/Scart возможен просмотр **Во весь экран**.

- **16:9**. Изменение размера изображения в соответствии с шириной экрана.



- **Исходный**. Отображение видео в исходном размере без удаления части изображения по краям.

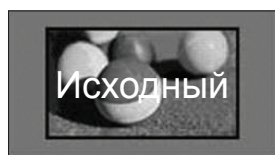

! ПРИМЕЧАНИЕ

- При выборе **Исходный** отображаются шумы изображения по краям исходного сигнала.

- **Оригинальный**. Когда телевизор принимает широкоэкранный сигнал, его формат автоматически переключается на формат передаваемого изображения.

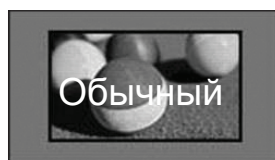

- **Во весь экран.** Если телевизор принимает широкоэкранный сигнал, можно отрегулировать изображение так, чтобы оно в линейной пропорции заполняло весь экран по горизонтали или по вертикали.

4:3 и 14:9 видео поддерживается в полноэкранный режиме без искажения на выходе DTV.

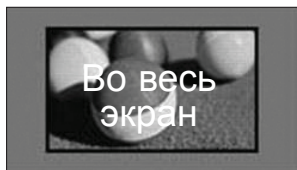

- **4:3.** Изменение размера изображения в соответствии с ранее применяемым стандартом 4:3.



- **14:9.** В этом формате можно просматривать изображение формата 14:9 или смотреть обычную ТВ программу во весь экран. Просмотр в формате 14:9 выполняется также как 4:3, но предусматривает возможность перемещения вниз и вверх.



- **Увеличение (в зависимости от модели).** Увеличение размера изображения в соответствии с шириной экрана. Верхняя или нижняя часть изображения могут не отображаться.



! ПРИМЕЧАНИЕ

- При доступе к **Формат изображения** в меню быстрого доступа
 - С помощью кнопок навигации расположите изображение вертикально.
 - С помощью кнопок навигации переместите фокус масштабирования вверх или вниз.

- **Масштабирование.** Увеличение изображения в соответствии с синемаскопическим коэффициентом 2.35:1.
 - Чтобы изменить коэффициент масштабирования, нажмите кнопки навигации; диапазон будет составлять от 1 до 16.
 - Для перемещения фокуса масштабирования вверх или вниз используйте кнопки навигации.

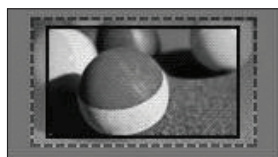

! ПРИМЕЧАНИЕ

- Увеличение или уменьшение изображения может привести к его искажению.

Изменение режимов AV

(в зависимости от модели)

Для каждого режима AV оптимизированы настройки изображения и звука.

Последовательно нажимайте кнопку **AV MODE** для выбора необходимого режима.

Режим	Описание
Выкл.	Изменение ранее выбранных настроек
Кино	Использование оптимизированной настройки изображения и звука для создания кинематографического эффекта.
Игры	Использование оптимизированной настройки изображения и звука для отображения динамичных игр. При воспроизведении видеоигр с приставок PlayStation или Xbox рекомендуется включить режим Игра . При использовании режима Игра функции, связанные с качеством изображения, будут оптимизированы для отображения игр.

! ПРИМЕЧАНИЕ

- Если выбрать **Выкл.** в режиме AV, будут выбраны установленные первоначально параметры изображения.

Использование списка входов

Выбор источника входного сигнала

- 1 Для доступа к источнику входа нажмите **INPUT**.

- Для каждого источника входа отобразится подключенное устройство.

! ПРИМЕЧАНИЕ

- Для доступа к списку источников входа в главном меню можно выбрать **INPUT**.

- 2 Нажимайте кнопки навигации для перехода к одному из источников входа, затем нажмите **OK**.

- Рисунок может отличаться для разных моделей.

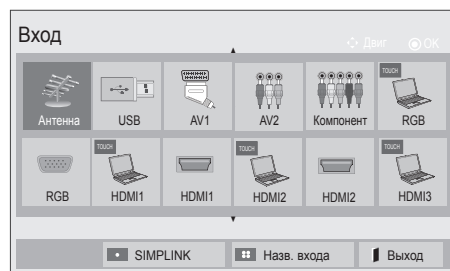

Источник входа	Описание
Антенна или кабель	Выберите при просмотре DTV/РАДИО/ТВ.
USB	Выберите при использовании устройства USB.
AV	Выберите при просмотре с видеомаягнитофона или другого внешнего устройства.
Компонент	Выберите при использовании DVD-проигрывателя или цифровой приставки, в зависимости от разъема.
RGB (TOUCH)	Выберите при использовании ПК. (Для телевизора Pentouch)
RGB	Выберите при использовании ПК.
HDMI (TOUCH)	Выберите при использовании DVD-проигрывателя, ПК или цифровой приставки, в зависимости от разъема. (Для телевизора Pentouch)
HDMI	Выберите при использовании DVD-проигрывателя, ПК или цифровой приставки, в зависимости от разъема.

Подключенные источники входа отображены черным цветом, отключенные — серым.

- Чтобы добавить название входа, нажмите синюю кнопку. Можно легко идентифицировать устройство, подключенное к каждому источнику входа.

Добавление названия входа

Для удобной идентификации устройства, подключенного к каждому источнику входа, добавьте название источника входа.

- Рисунок может отличаться для разных моделей.



- 1 Нажмите **INPUT** для доступа к списку источников входа.
- 2 Нажмите **синюю** кнопку.
- 3 С помощью кнопок навигации перейдите к одному из источников входного сигнала.
- 4 С помощью кнопок навигации перейдите к одному из названий входа.
- 5 После завершения нажмите **EXIT(ВЫХОД)**. Для возврата в предыдущее меню нажмите ↶.

! ПРИМЕЧАНИЕ

- Данная функция не поддерживается в режиме Pentouch.

Блокировка кнопок телевизора (блокировка от доступа детей)

Блокировка кнопок ТВ для предотвращения выполнения детьми нежелательных операций или возникновения несчастных случаев.

- 1 Нажмите кнопку **SETTINGS (МЕНЮ)** для доступа к главному меню.
- 2 С помощью кнопок навигации перейдите к **БЛОКИРОВКА** и нажмите **OK**.
- 3 С помощью кнопок навигации перейдите к **Блокировка кнопок** и нажмите **OK**.
- 4 Для включения функции **БЛОКИРОВКИ** кнопок выберите **Вкл.**
 - Для отключения функции блокировки кнопок выберите **Выкл.**
- 5 После завершения нажмите **EXIT**. Для возврата в предыдущее меню нажмите ↶.

! ПРИМЕЧАНИЕ

- Для ТВ предусмотрена функция запоминания последней просматриваемой программы после выключения.
- Если телевизор был выключен при включенной функции **Блокировка кнопок** нажмите кнопки **⏪, INPUT, P ▲ ▼ (P + -)** или цифровые кнопки на пульте ДУ.
- При нажатии любой кнопки ТВ при включенной функции блокировки кнопок **!** на экране отобразится **Блокировка кнопок**.

Использование меню быстрого доступа

Настройка часто используемых меню.

- 1 Для доступа к меню быстрого доступа нажмите **Q.MENU**.
- 2 С помощью кнопок навигации перейдите по списку меню и нажмите **OK**.
 - Рисунок может отличаться для разных моделей.

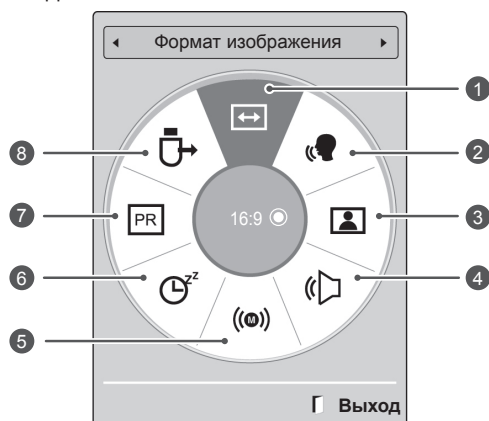

Меню	Описание
1 Формат изображения	Изменение размера изображения (16:9, Исходный, Обычный, Во весь экран, 4:3, 14:9, Увеличение, Масштабирование) (в зависимости от модели)
2 Clear Voice II	Это позволяет лучше дифференцировать диапазон человеческого голоса среди других звуков, позволяя лучше слышать голоса.
3 Режим изображения (в зависимости от модели)	Изменение режима изображения (Яркий, Стандартный, Кино, APS, Игры, Эксперт1, Эксперт2).
4 Режим звучания	Изменение режима звучания (Стандартный, Музыка, Кино, Спорт, Игры).
5 Выберите Звук или Язык аудио	Изменения выхода для передачи звука.
6 Таймер автоотключения	Установка периода времени перед выключением телевизора.
7 Вкл./выкл. пропуск	Настройка параметра «Вкл./выкл. пропуск».
8 USB-устройство	Извлечение устройства USB, если оно подключено.

! ПРИМЕЧАНИЕ

- Доступные меню и параметры могут отличаться от используемого источника входа.
- 3 Для перехода к необходимому параметру используйте кнопки навигации.
 - 4 После завершения нажмите **Q.MENU**.

Использование поддержки клиента

Проверка обновления ПО

Загрузка программного обеспечения с помощью цифровой наземной системы телевидения.

- 1 Для доступа к главному меню нажмите кнопку **SETTINGS** (МЕНЮ).
- 2 Нажмите красную кнопку для перехода к **Поддержка клиента**.
- 3 С помощью кнопок навигации перейдите к **ПО**.
- 4 С помощью кнопок навигации перейдите к элементу **Вкл.** и нажмите **ОК**.

- При выборе значения **Вкл.** сообщение о том, что имеется новое программное обеспечение, выводится в виде диалогового окна для подтверждения пользователем.

- 5 После завершения нажмите **ВЫХОД**. Для возврата в предыдущее меню нажмите **↶**.

При настройке «**Обновление ПО**»

- Время от времени в результате передачи обновленных цифровых сведений о ПО на экране телевизора может появляться следующее меню.

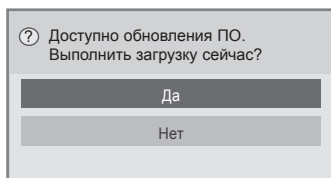

- Простое обновление: для текущего потока обновления

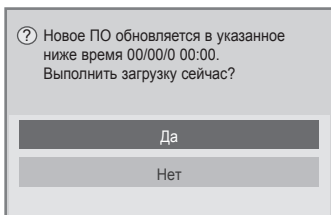

- Обновление по расписанию: для запланированных потоков обновления
 - Если для параметра «Обновление ПО» выбрано значение «**Выкл.**», отображается сообщение с запросом на **включение** данного параметра.

- Для загрузки выберите «**Да**». Следующее диалоговое окно временно не отображается.
- Состояние загрузки можно проверить в меню обновления программного обеспечения.

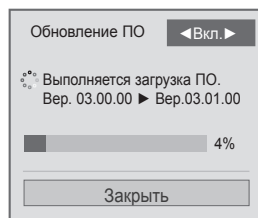

- После завершения загрузки телевизор перезапустится.

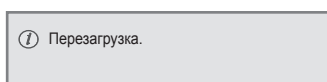

! ПРИМЕЧАНИЕ

- При **обновлении программного обеспечения** соблюдайте следующие правила:
 - Питание телевизора отключать нельзя.
 - Отсоединять антенну нельзя.
 - После **обновления программного обеспечения** можно подтвердить версию ПО в меню обновления программного обеспечения.
 - Загрузка ПО может занять несколько часов, поэтому убедитесь в том, электропитание остается стабильно включенным на протяжении всего процесса загрузки.
 - Загрузка ПО возможна только в режиме ожидания или мультиплектора при использовании службы обновления ПО и завершается при отсоединении кабеля питания или просмотре ТВ в режиме мультиплектора без использования службы обновления ПО.
 - При возврате в режим ожидания или мультиплектора при использовании службы обновления ПО загрузка ПО продолжится.

Графическое или звуковое тестирование

Тестирование изображения или звука.

- 1 Для доступа к главному меню нажмите кнопку **SETTINGS** (МЕНЮ).
- 2 Нажмите красную кнопку для перехода к **Поддержка клиента**.
- 3 С помощью кнопок навигации перейдите к **Графический тест** или **Звуковой тест**.
- 4 С помощью кнопок навигации перейдите к элементу **Да** и нажмите **OK**.
- 5 После завершения нажмите **EXIT**.
Для возврата в предыдущее меню нажмите **↶**.

Использование теста сигнала

Просмотр информации о производителе, модели или типе, серийном номере и версии ПО.

- 1 Для доступа к главному меню нажмите кнопку **SETTINGS** (МЕНЮ).
- 2 Нажмите красную кнопку для перехода к **Поддержка клиента**.
- 3 С помощью кнопок навигации перейдите к **Тест сигнала**.
- 4 Нажмите **OK**.
- Производитель, модель или тип, серийный номер, версия ПО и информация о канале.
- 5 **После завершения нажмите EXIT**.
Для возврата в предыдущее меню нажмите **↶**.

ПРИМЕЧАНИЕ

- Выводится информация и уровень сигнала включенного *MUX.
- Выводится информация о сигнале и имя сервиса выбранного MUX (*MUX — каталог каналов цифрового вещания более высокого уровня (один канал MUX включает несколько каналов)).

Использование сведений о продукте или услугах

Получение сведений о продукте или услугах

- 1 Для доступа к главному меню нажмите кнопку **SETTINGS** (МЕНЮ).
- 2 Нажмите красную кнопку для перехода к **Поддержка клиента**.
- 3 С помощью кнопок навигации перейдите к **Инф. о продукте/услуге**.
В зависимости от модели можно получить различные сведения о продукте или услугах.
- 4 После завершения нажмите **EXIT**.
Для возврата в предыдущее меню нажмите **↶**.

PENTOUCH

(только телевизоры Pentouch)

Использование Pentouch

Pentouch позволяет пользоваться функциями, поддерживаемыми касанием пером, среди которых Альбом, Photo Editor (Редактор фото), Семейный Дневник, Gallery (Галерея), Интернет и Мой офис.



ПРЕДУПРЕЖДЕНИЕ!

- Не роняйте и не кидайте перо Touch Pen и подставку. Не размахивайте пером Touch Pen или подставкой с подсоединенным кабелем для зарядки. Это может привести к повреждению устройства или травмам.
- При использовании кардиостимулятора необходимо соблюдать дистанцию между кардиостимулятором и пером не менее 30 см. Не используйте перо в местах, где запрещен беспроводной обмен данными. Не допускайте сильных вибраций или магнитного воздействия. Беспроводная связь может нарушить работу пера или повредить его.
- Не подвергайте перо Touch Pen и подставку воздействию прямых солнечных лучей, не располагайте их вблизи горячих объектов (например, нагревателя или камина), в местах скопления пыли или в помещениях с высокой влажностью. Это может привести к деформации, неисправности или неправильной работе устройства, а также стать причиной пожара.
- При появлении нехарактерного звука, дыма или запаха немедленно извлеките кабель для зарядки и прекратите использование устройства. Это может привести к неисправности или пожару. Обратитесь в сервисный центр.
- Если из пера или подставки вытечет жидкость, не касайтесь ее голыми руками. При попадании жидкости в глаза их необходимо немедленно промыть большим количеством водопроводной воды, а затем обратиться к врачу. В противном случае это может привести к слепоте. При попадании жидкости на кожу или одежду немедленно смойте ее водопроводной водой. В случае появления воспалений на коже обратитесь к врачу.
- Не допускайте контакта жидкости с огнем. Не нагревайте устройство в микроволновой или конвекционной печи.
- Для зарядки аккумулятора используйте рекомендованный кабель USB.

- Не позволяйте детям играть с пером Touch Pen и подставкой не кладите их на неустойчивые поверхности. Не позволяйте детям или животным брать в рот или облизывать перо Touch Pen или подставку. В противном случае это может вызвать серьезные травмы в результате проглатывания.
- Не трогайте перо Touch Pen и подставку мокрыми руками. Избегайте попадания на перо или подставку посторонних веществ (например, безалкогольных напитков или воды); если это произошло, не используйте перо. Не прикасайтесь к оптическому приемнику пера Touch Pen или подставки острыми объектами. Это может привести к поражению электрическим током или повреждению устройства.
- Не используйте устройство в условиях экстремальных температур. Не используйте устройство сразу же после его перемещения из холодной среды в теплую. Это может привести к образованию конденсата в перо. * В результате устройство может быть повреждено. Перед использованием устройства выключите питание и подождите несколько часов, прежде чем влага испарится.
- Никогда не разбирайте и не вносите изменения в конструкцию пера Touch Pen или подставки. * Гарантия устройства не распространяется на повреждения или травмы, произошедшие в результате разборки устройства не уполномоченным специалистом. Это может привести к поражению электрическим током или повреждению устройства.
- Если из пера или подставки вытекла жидкость, использование огня поблизости строго запрещено. В противном случае это может привести к пожару или повреждениям.
- Избегайте ударов и иных воздействий на устройство, например, не ставьте тяжелые предметы и не надавливайте на него.
- Избегайте отображения неподвижных символов или изображений на экране в течение длительного времени. Это может привести к прилипанию изображения.
- Не подключайте кабель для зарядки к периферийным устройствам или дискам, если они не рекомендованы производителем. Это может привести к неисправностям или ошибкам в работе.
- Не оставляйте перо Touch Pen или подставку на полу. На него могут наступить, в результате чего перо может быть повреждено или может нанести травму.
- Будьте осторожны при утилизации

устройства. Внутри пера Touch Pen и подставки установлен литий-ионный аккумулятор, а само перо и подставка состоят из пластика. При возгорании можно получить травмы, поэтому утилизируйте устройство в соответствии с местными нормативами.

- Не прилагайте чрезмерные усилия при извлечении кабеля для зарядки. Это может привести к повреждению разъема для зарядки и ПК.
- Не прилагайте чрезмерных усилий при использовании пера Touch Pen или подставки. Если к перу или подставке приложить избыточное усилие, то на экране могут остаться следы. Протирайте устройство комплектной тканью для чистки.
- При использовании пера Touch Pen или подставки несколькими людьми необходимо обеспечить достаточное количество места. В противном случае можно получить травмы или повредить устройство в результате столкновения.

Использование программы Pentouch

Чтобы воспользоваться функциями Pentouch, выполните приведенные ниже действия.

- 1 Проверьте соответствие компьютера рекомендуемым системным требованиям.
- 2 Установите программу Pentouch с установочного компакт-диска.
- 3 Выполните сопряжение пера и аппаратного ключа.
- 4 Подключите ПК к телевизору.
- 5 Настройте экран ПК.
- 6 Активируйте режим Pentouch на телевизоре.
- 7 Запустите программу Pentouch.

Требования к системе

Чтобы обеспечить нормальное функционирование пера, убедитесь, что драйверы установлены правильно.

- Windows 7 Начальная версия не поддерживается.

Поддерживаемые операционные системы	
Windows XP	32-битная
Windows Vista	32-битная
Windows 7	64-битная

Рекомендуемые системные требования для работы Pentouch :

- Процессор: двухъядерный 2 ГГц или больше
- Оперативная память: 1 ГБ или больше
- Жесткий диск: 500 МБ свободного пространства или больше
- Изображение: графическая карта с поддержкой 1024x768 через RGB- или HDMI- выход
- Рекомендуется Windows 7 из-за поддержки технологии multi-touch.

! ПРИМЕЧАНИЕ

- Для установки или удаления программного обеспечения нужно войти под учетной записью администратора.
- Убедитесь, что программное обеспечение устанавливается с входящего в комплект компакт-диска.
- Кроме того, программу можно загрузить с веб-сайта LG Electronics.
- Перед установкой драйвера все приложения на компьютере должны быть закрыты.
- Перед переустановкой или установкой новой версии удалите старую версию программы Pentouch, установленную на компьютере.

Установка программы Pentouch

Чтобы установить программу, выполните шаги, приведенные в руководстве пользователя.

- 1 Подготовьте компьютер и запустите его.
- 2 Когда компьютер загрузится, вставьте прилагаемый компакт-диск. Автоматически появится экран установки. (Если экран установки автоматически не запустился, зайдите в «Мой компьютер» и щелкните LG и index.htm, чтобы запустить установочный экран.)
- 3 Щелкните [Установка программы Pentouch] в окне установки. Установка производится в папку по умолчанию. Выводится окно с сообщением о завершении установки.
- 4 В Windows XP драйвер устанавливается автоматически с помощью мастера установки нового оборудования.
- 5 Перезагрузите компьютер после установки.

! ПРИМЕЧАНИЕ

- Для установки программы извлеките аппаратный ключ USB.

Удаление программы Pentouch

При возникновении проблем с программой Pentouch или при ошибке в ее использовании выполните нижеприведенные шаги для удаления программы, а затем повторно ее установите.

- 1 На компьютере выберите [Пуск] → [Панель управления] → [Установка и удаление программ] для удаления программы Pentouch.
- Установленная программа Pentouch: LG Pentouch TV
- 2 Щелкните [Да]. Появится окно подтверждения удаления программы/драйвера.
- 3 Перезагрузите компьютер после удаления программы или драйвера.

Сопряжение пера с аппаратным ключом

Что такое сопряжение?

Перед использованием пера следует произвести его сопряжение с аппаратным ключом.

Когда сопряжение произведено, повторное проведение этой процедуры не требуется, если не:

- куплено новое перо
- произведена замена старого пера на новое
- произведена попытка сопряжения нового пера для его одновременного использования со старым

Что нужно знать перед сопряжением

- Эта программа обеспечивает сопряжение до двух перьев с одним аппаратным ключом.
- При необходимости одновременного использования двух перьев их следует сопрягать с аппаратным ключом по очереди.
- Сопряжение невозможно, если одно перо уже используется.
- При сопряжении новой пары перьев, когда два пера уже сопряжены с аппаратным ключом, предыдущие данные сопряжения удаляются.



Перо

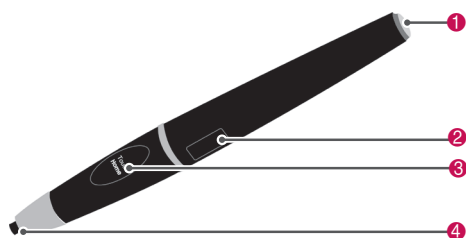

№	Описание
1	Кнопка питания / Светодиодный индикатор
2	USB-порт для зарядки
3	Кнопка Touch Home
4	Включатель пера

Подставка



USB-порт для зарядки

Аппаратный ключ

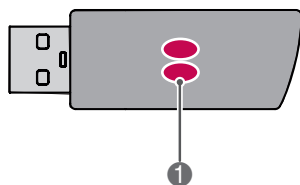

Светодиод

! ПРИМЕЧАНИЕ

- Для получения дополнительной информации см. руководство пользователя (перо, аппаратный ключ).
- Перья, аппаратные ключи и подставка продаются отдельно в магазинах LG Electronics.
- Если перо не используется определенное время (10 минут), то оно автоматически отключается.

Сопряжение при первом использовании

- 1 Убедитесь, что светодиодный индикатор на аппаратном ключе, подключенном к компьютеру, горит красным.
- 2 Перо должно находиться в 30 см от аппаратного ключа.
- 3 Один раз нажмите кнопку **⏻(Питание)** на пере.
- 4 Когда сопряжение завершено, светодиодный индикатор на пере горит красным 2 секунд и 3 раза зеленым.
- 5 Если светодиодный индикатор горит красным в течение 4 ~ 5 секунд и мигает красным 3 раза, то это означает, что сопряжение не произведено. Повторите попытку сопряжения.
- 6 Если перо сопряжено, при нажатии кнопки **Touch Home** светодиод мигает красным один раз.

Если не удастся установить сопряжение

- 1 Установить сопряжение невозможно, если драйвер аппаратного ключа не установлен на компьютере.
- 2 Сопряжение невозможно, если светодиодный индикатор на аппаратном ключе не горит красным.
- 3 Извлеките ключ из разъема ПК и повторно установите его для сопряжения.

Отключение сопряжения (сброс пера)

- 1 Нажмите кнопку **Touch Home** на пере и убедитесь, что красный светодиод мигнул один раз.
- 2 Нажмите и удерживайте нажатыми кнопки **Touch Home** и **⏻(Питание)** одновременно, в любой последовательности, более чем 4 секунды.
- 3 При отпускании кнопок более чем через 4 секунды перо будет сброшено. Красный светодиод мигнет три раза и перо отключится.

Соблюдайте осторожность при отключении сопряжения

- 1 Соблюдайте осторожность, чтобы случайно не отключить сопряжение с пером. Если это произошло, повторно проведите процедуру сопряжения.
- 2 При удалении сопряжения и повторном сопряжении нормально функционирующего пера другое сопряженное перо может не работать. В этом случае следует удалить сопряжение неработающего пера и повторно провести его сопряжение, выполнив процедуру, приведенную в разделе **Сопряжение при первом использовании**.

Функционирование пера

Когда сопряжение выполнено, перо можно использовать следующим образом.

- 1 Включение
 - Один раз коснитесь кнопки **⏻(Питание)**. Красный и зеленый светодиоды будут гореть, сообщая о том, что перо включено.
- 2 Выключение
 - Нажмите кнопку **⏻(Питание)**, удерживайте ее более 3 секунд, затем отпустите. Красный светодиод мигнет три раза и перо отключится.
- 3 Нажатие кнопки **Touch Home** при использовании пера
 - В программе Pentouch: отображение или скрытие панели инструментов данной функции.
 - В Windows: выполняет функции щелчка правой кнопкой мыши. Наведите перо на объект, который нужно щелкнуть правой кнопкой мыши, затем нажмите эту кнопку.
- 4 Функция двойного щелчка может не работать должным образом в Windows XP или Windows Vista. В этом случае используйте кнопку **Touch Home** (правый щелчок мыши).
- 5 Перо работает так же, как мышь в Windows.

Замена наконечника

- 1 Снимите держатель наконечника и наконечник, который собираетесь заменить.



- 2 Вставьте новый наконечник в держатель и установите его на перо.

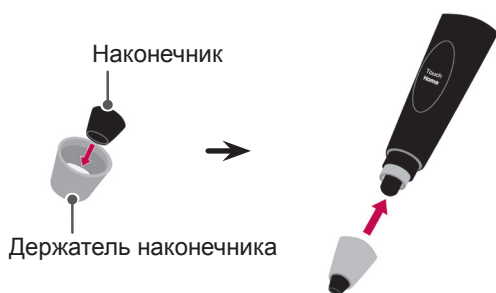

Зарядка пера

- 1 Зарядка в подставке

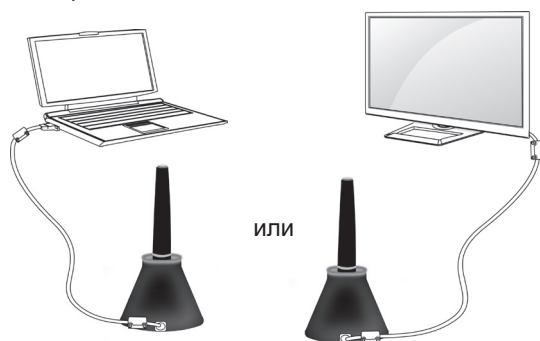

- 2 Прямая зарядка

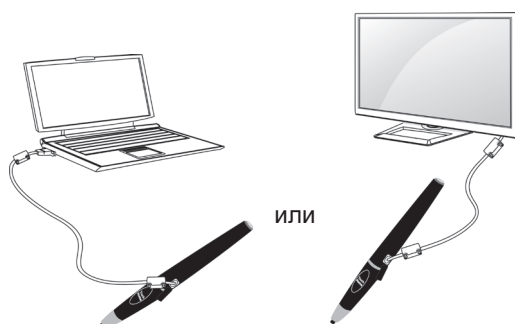

! ПРИМЕЧАНИЕ

- После 1.5 часа непрерывной зарядки пером можно пользоваться примерно 2 часа.
- Во время зарядки Pentouch может работать некорректно.
- Зеленый индикатор загорается при использовании пера Touch Pen. Если перо Touch Pen не используется более 10 минут, оно автоматически отключится.
- При подключении пера к телевизору для зарядки телевизор должен быть включен. Отображение состояния заряда батареи с помощью светодиодного индикатора
 - Зарядка: красный светодиод
 - Зарядка завершена: зеленый светодиод
 - Батарея разряжена: красный светодиод мигает каждую секунду и автоматически отключается.
- Спящий режим, индикатор горит: если переключатели (включатель пера, функциональная клавиша или кнопка питания) не используются в течение 10 секунд, устройство переходит в спящий режим, но индикатор горит зеленым цветом.
- Спящий режим, индикатор не горит: если после перехода в спящий режим с горящим индикатором входного сигнала нет более минуты, индикатор отключается и устройство переходит в спящий режим с выключенным индикатором.
- Режим отключения питания: если входного сигнала нет в течение 9 минут после перехода устройства в спящий режим, питание отключается.
- Если подставка подсоединена к телевизору, перо заряжается, когда телевизор включен или находится в режиме ожидания.
- Если перо подключено непосредственно к телевизору через кабель зарядки, оно не заряжается, когда телевизор находится в режиме ожидания.

Использование функции Pentouch

- Рисунок может отличаться для разных моделей.

Для использования функций Pentouch требуются следующие составляющие:

- Компьютер с RGB- или HDMI-выходом
- RGB- или HDMI-кабель

- 1 После подключения компьютера к телевизору с помощью RGB- или HDMI-кабеля нажмите кнопку INPUT на пульте ДУ и выберите вход с компьютера.
- 2 Настройте экран компьютера согласно инструкции в разделе настройки разрешения экрана для Pentouch. Если в качестве компьютера используется ноутбук, то вывод изображения следует настроить только на телевизор, а не на экран ноутбука.
- 3 Войдите в режим Pentouch на телевизоре.
 - Нажмите кнопку **INPUT** на пульте ДУ или кнопку **SETTINGS** (Настройки) для перехода в главное меню. Затем с помощью кнопок навигации перейдите в **Pentouch** и нажмите **ОК**.
- 4 Выберите правильный входной разъем компьютера для входа в режим Pentouch.

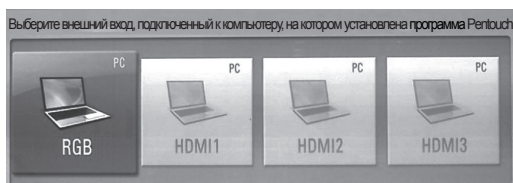

- 5 Пером или мышью запустите программу Pentouch. Нажатие кнопки **Touch Home** на пере аналогично правому щелчку мыши.



ПРИМЕЧАНИЕ

- При выключении и включении телевизора при использовании функции Pentouch появится последний открытый экран.
- Для выхода из режима Pentouch следует нажать кнопку **INPUT** на пульте ДУ для выбора необходимого входа или нажать кнопку **TV** для возврата к просмотру телевизионных программ.

Настройки разрешения экрана для Pentouch

На рабочем столе компьютера

В Windows XP

Щелкните правой кнопкой мыши на рабочем столе и выберите [Свойства]. В окне [Свойства: Экран] установите разрешение экрана 1024 x 768 во вкладке [Параметры].

В Windows Vista

Щелкните правой кнопкой мыши на рабочем столе и выберите [Персонализация] и [Настройки экрана]. Установите разрешение экрана 1024 x 768 в разделе [Разрешение].

В Windows 7

Щелкните правой кнопкой мыши на рабочем столе и выберите [Разрешение экрана]. Установите разрешение экрана 1024 x 768 в разделе [Разрешение].

На ноутбуке

1 метод:

На ноутбуке нажмите сочетание клавиш «Fn + переключить экран» для отображения рабочего стола компьютера на экране телевизора, затем установите разрешение экрана 1024x768.

* Примечание: процедура переключения отображения экрана ноутбука может быть изменена производителем.

LG	Samsung	HP	Toshiba
Fn+F7	Fn+F4	Fn+F5	Fn+F5
SONY	Acer	Dell	Lenovo
Fn+F7	Fn+ F5	Fn + F8	Fn + F7

2 метод:

Перейдите в панель управления графической картой компьютера.

Установите [режим экрана] в режим [одного экрана], затем выберите [LG TV] в качестве используемого экрана.

* Установите разрешение экрана 1024 x 768.

! ПРИМЕЧАНИЕ

- Способ изменения разрешения экрана может отличаться в зависимости от конфигурации компьютера.
- Pentouch не поддерживает режим работы с двумя экранами или дублирования (зеркалирования) экрана. Убедитесь, что в качестве единственного экрана компьютера выбран телевизор.
- Процедура переключения отображения экрана ноутбука может быть изменена производителем.

! ПРЕДОСТЕРЕЖЕНИЕ

- Функция двойного щелчка может работать не так, как в Windows XP и Vista, так как эти операционные системы не используют драйверы сенсорного экрана.
- Работа Pentouch может замедлиться в зависимости от конфигурации компьютера.
- Размер экрана может измениться при отключении выхода компьютера и последующем его подключении. Если это произошло, повторно установите разрешение экрана.
- Если на экране телевизора и ноутбука ничего не отображается при переключении экрана ноутбука (Fn + назначенная производителем клавиша), попробуйте повторно нажать сочетание этих клавиш.
- Область отображения на экране может стать меньше при переключении экрана ноутбука (Fn + назначенная производителем клавиша). Если это произошло, повторно настройте разрешение.
- Изменение свойств значка на рабочем столе в Windows 7 может повлиять на программу Pentouch.
- При использовании программы Pentouch не рекомендуется запускать другие приложения.
- Если при подключении с помощью кабеля RGB PC точка, которой вы касаетесь пером на экране телевизора, не совпадает с точкой, отображаемой в качестве выбранной на экране компьютера, для настройки экрана с помощью пульта ДУ выберите [SETTINGS] (Настройки) → [PICTURE] (ИЗОБРАЖЕНИЕ) → [SCREEN](ЭКРАН)

- (RGB), затем выберите [Автоматическая настройка] для регулировки экрана.
- Если телевизор соединен с компьютером только сигнальным кабелем (RGB), звук с телевизора не будет поступать. Также соедините компьютер с телевизором аудиокабелем.
- Функция воспроизведения видео в Photo Editor (Редактор фото) может работать не так, как задумано, в зависимости от установленных на компьютере кодеков.
- Функция ластика может быть замедлена при рисовании объектов с наложением, если производительности компьютера не хватает.
- При необходимости запуска программ одним щелчком в Windows XP или Vista на компьютере перейдите в «Пуск» → Панель управления → «Свойства папки» и выберите «Открывать одним щелчком, выделять указателем (Подчеркивать подписи значков при наведении)».
- Если на компьютере установлена Windows XP, то виртуальная клавиатура будет поддерживать только английский язык.
- При переходе в режим Pentouch или изменении разрешения в режиме Pentouch для входного сигнала RGB, некоторое время изображения могут отображаться неправильно в связи с автоматической регулировкой.
- Убедитесь, что между пером и аппаратным ключом не слишком много металлических препятствий. В обратном случае функция может работать неправильно.
- Функция Pentouch может работать неправильно, если экран телевизора слишком яркий из-за собственной подсветки или внешнего источника света.
- В ОС Windows 7 при отключенном параметре мультитач-жестов второе перо может не работать должным образом.

Проверка функций Pentouch

- Рисунок может отличаться для разных моделей.

При запуске программы Pentouch внизу отображается основной экран.

- В меню НАСТРОЕК пульта ДУ нажмите INPUT (ВХОД), чтобы войти в главное меню. Затем с помощью кнопок навигации перейдите в Pentouch и нажмите ОК.

ПРИМЕЧАНИЕ

- Доступ к функциям Pentouch можно получить, выбрав **Pentouch** в главном меню.

- Коснитесь экрана пером, чтобы выбрать одну из функций: **Альбом**, **Photo Editor** (Редактор фото), **Семейный Дневник**, **Gallery** (Галерея), **Интернет** или **Мой офис**.



№	Описание
1	Альбом Выберите подходящий фон и рисуйте на нем.
2	Photo Editor (Редактор фото) Рисуйте или редактируйте на фотографиях и видео.
3	Семейный Дневник Журнал фотографий, видео, заметок и набросков для семейных событий по датам.
4	Gallery (Галерея) Коллекция рисунков, сделанных и сохраненных с помощью функции Альбом, Photo Editor (Редактор фото), Интернет или Мой офис.
5	Интернет Запустите веб-браузер, чтобы зафиксировать его содержимое, рисуйте или записывайте пометки на нем.
6	Мой офис Поддержка эффекта стекла в файлах Microsoft Office и PDF.
7	Уровень заряда аккумулятора пера.
8	Сохранение и доступ к папкам, настройки хранителя экрана и языка.
9	Выход из программы Pentouch.

При выборе **Setting (Настройка)**,

- Выберите **Setting** (Настройка) на основном экране Pentouch с помощью пера.
- Выберите нужный пункт меню.

Опции	Описание
Открыть папку	Выберите папку, чтобы открыть фотографии или видео в ней.
Сохранить папку	Выберите папку, в которую требуется сохранить изображения.
Хранитель экрана	Выберите время перехода в режим ожидания для хранителя экрана.
Язык	Выберите и измените язык интерфейса.

Использование панели инструментов

Панель инструментов рисования можно использовать на всех экранах меню.

Чтобы отобразить панель инструментов, можно навести перо на нижнюю часть экрана.

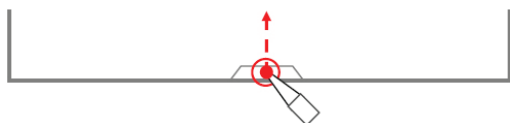

Есть два типа панелей инструментов: фиксированные и специализированные.

- Фиксированная панель инструментов содержит функции, используемые во всех меню.
- Специализированная панель инструментов содержит функции, используемые в специальных меню.

Фиксированные функции на панели инструментов

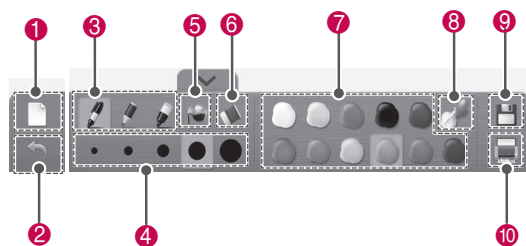

№	Описание
1	Сброс: удаление фона и всех рисунков.
2	Отмена: отмена до 5 последних действий.
3	Инструменты рисования: чернильное перо, маркер, волшебное перо.
4	Выберите толщину линии выбранного инструмента.
5	Заливка: заполнение замкнутой области выбранным цветом.
6	Ластик
7	Палитра: выберите цвет рисования выбранным инструментом.
8	Свободная палитра: Выберите нужный цвет на цветовом круге.
9	Сохранить
10	Печать Настройка печати, страницы и количество копий. Также доступен предварительный просмотр.

* Описания специализированных функций на панели инструментов приведены в разделе описания функций меню.

Использование Альбома

Можно выбрать подходящий фон и рисовать на нем.

- 1 Коснитесь экрана пером для выбора Альбома.
- 2 Коснитесь экрана пером для выбора необходимого параметра или используйте панель инструментов для рисования.

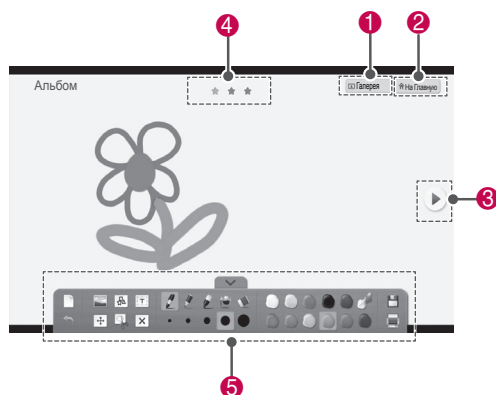

№	Описание
1	Вход в Галерею.
2	Войдите в главное меню Pentouch.
3	Выберите для перехода к предыдущей или следующей странице. Можно переходить назад или вперед на 3 страницы.
4	Положение на текущей странице.
5	Функции панели инструментов.

Специальные функции панели инструментов

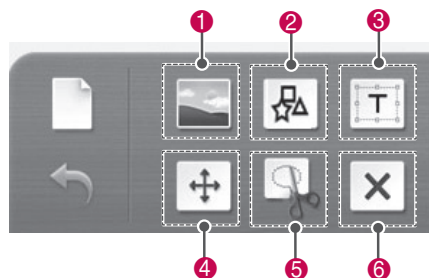

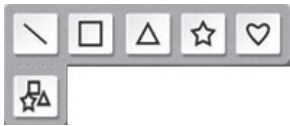
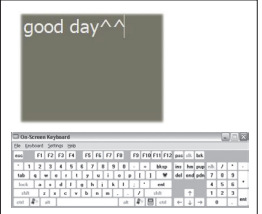
Меню	Описание
1	Выбор фона изображения. 
2	Вставка основные фигуры. Выберите нужный значок, затем коротко коснитесь для создания фигуры размером по умолчанию. 
3	Вставка текста. Если выбрана область для ввода текста, на экране появляется клавиатура. В некоторых операционных системах могут отображаться две виртуальные клавиатуры. 

Перемещая линию, инструмент или форму, можно перемещать или менять размер только одного объекта одновременно.

При коротком касании объекта и перетаскивании отображается область выделенного объекта.

Сдвиг

Объект можно перемещать, перетаскивая его выбранную область.

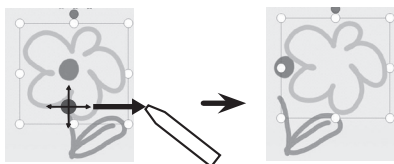

Увеличение / уменьшение

Объект можно увеличивать и уменьшать, перетаскивая один из восьми углов выделенного объекта. Масштабируется соответствующий угол/край объекта.

4

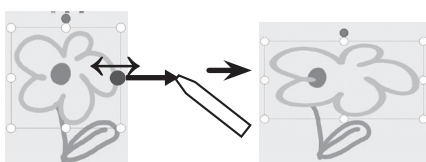

Вращение

Для вращения объекта перо следует перемещать вращательным движением.

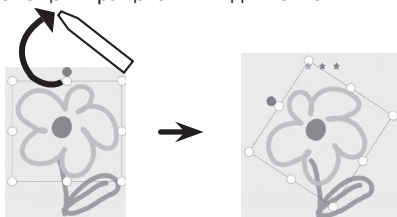

Вырезание фрагмента и перемещение / увеличение / уменьшение / вращение.

5

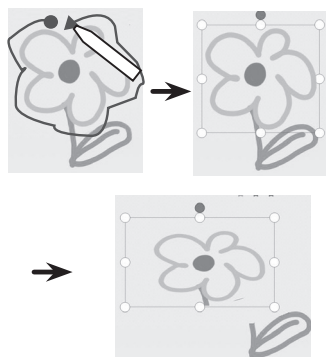

Удалить объект с экрана.

6

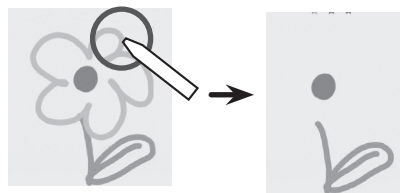

Использование Photo Editor (редактор фото)

Фотографии и кадры видео можно редактировать, а также рисовать на них.

- 1 Коснитесь экрана пером для выбора **Photo Editor** (Редактор фото).
- 2 Коснитесь экрана пером для выбора нужного параметра.

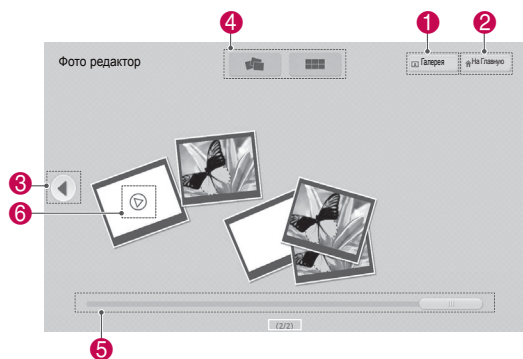

- 3 Выберите фотографию или видео для украшения. Украшать фотографию можно с помощью инструментов на панели управления.

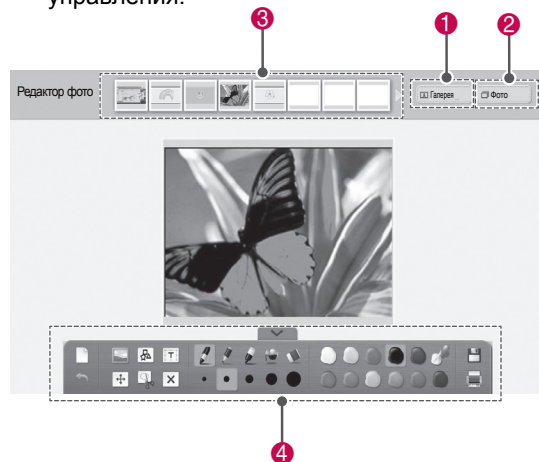

№	Описание
1	Вход в Галерею.
2	Откройте Список фотографий.
3	Здесь осуществляется предварительный просмотр всех фотографий и видео в папке. (от новых к старым)
4	Функции панели инструментов.







ПРИМЕЧАНИЕ

- При работе с видео можно использовать кнопку паузы и сохранить кадр, отображаемый на паузе, чтобы использовать его в Photo Editor (Редактор фото).
- Можно редактировать фотографии и видео, хранящиеся в **Списке изображений**.
- В режиме Pentouch телевизор может не воспроизводить видеофайлы должным образом в зависимости от компьютера.

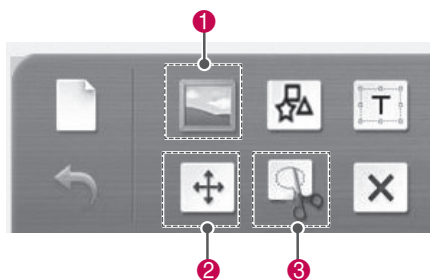
№	Описание
1	Вход в Галерею.
2	Войдите в главное меню Pentouch.
3	Выберите для перехода к предыдущей или следующей странице.
4	Выберите параметр просмотра списка фотографий. (отсортированный / не отсортированный)
5	Линейка прокрутки страницы.
6	Одновременно может воспроизводиться только одно видео, а воспроизведение предыдущего видео приостанавливается.

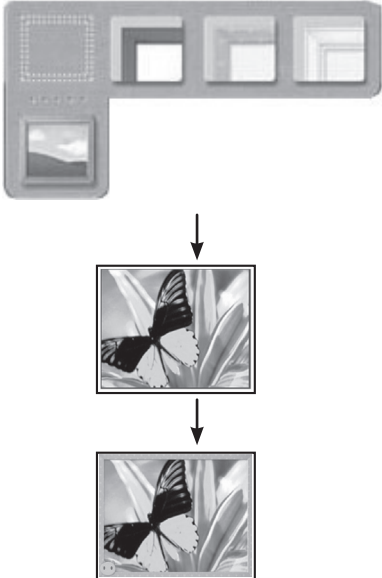
Специальные функции панели инструментов



№	Описание
1	<p>Рамка изображения.</p> 
2	<p>Перемещение объекта.</p>  <p>При выборе объекта появляется небольшое всплывающее окно.</p> <ul style="list-style-type: none"> <li data-bbox="183 1495 430 1553">  На передний план. <li data-bbox="183 1572 408 1630">  На задний план. <li data-bbox="183 1649 337 1707">  Удалить.

3

Вырезать из изображения.



После выбора вырезаемой области можно изменить ее размер.

Использование Семейного Дневника

Можно сохранить журнал фотографий, видео, заметок и набросков для семейных событий по датам.

- 1 Коснитесь экрана пером, чтобы выбрать **Семейный Дневник**.
- 2 Коснитесь нужной даты пером.

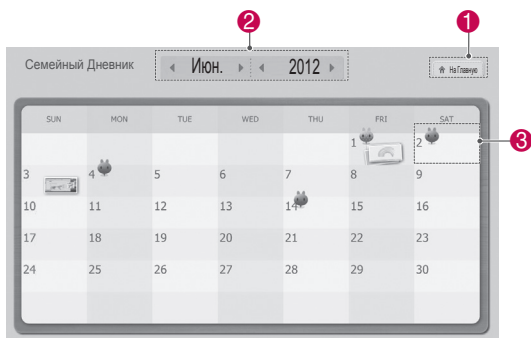

- 3 Использование панели инструментов для создания и украшения Семейного дневника.

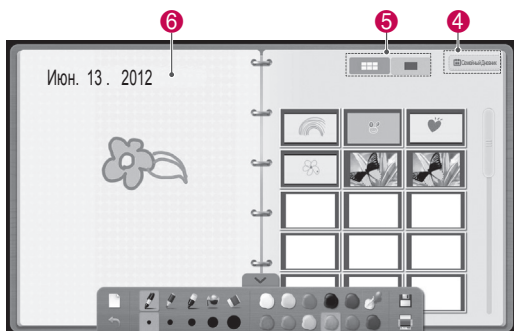

№	Описание
1	Войдите в главное меню Pentouch.
2	Выбор даты.
3	Даты с изображениями выделены цветами и снабжены значками. Выберите дату с изображениями для отображения экрана.
4	Открыть экран Семейного Дневника.
5	Выберите предварительный просмотр или полноэкранный режим.
6	Рисуйте или пишите здесь.

Использование Галереи

Это галерея изображений, созданная и сохраненная с помощью Альбома, Photo Editor (Редактор фото), Интернет и Мой офис.

- 1 Коснитесь экрана пером для выбора **Галереи**.
- 2 Коснитесь экрана пером для выбора необходимого параметра и смотрите Галерею.

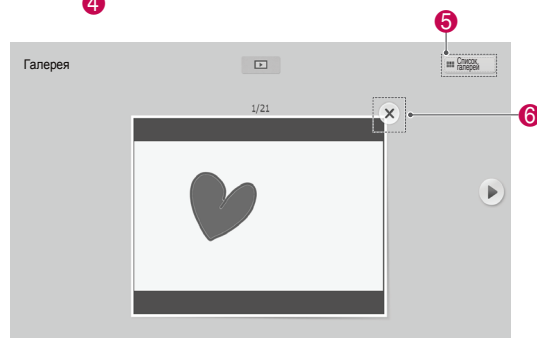
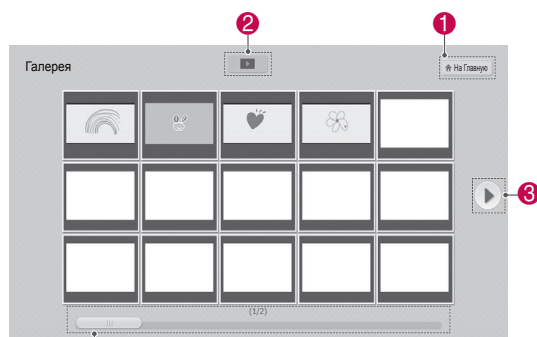

№	Описание
1	Войдите в главное меню Pentouch.
2	Начать слайд-шоу с первого изображения на текущей странице. Чтобы остановить слайд-шоу, во время его воспроизведения коснитесь пером экрана. Произойдет переход к предыдущему экрану.
3	Кнопка страницы: выберите для перехода к предыдущей или следующей странице.
4	Линейка прокрутки страницы.
5	Войдите в Список галерей.
6	При выборе текущее изображение удаляется, и отображается следующее изображение.

Использование Интернет

Содержимое веб-браузера можно фиксировать и рисовать на нем или делать пометки.

- 1 Коснитесь экрана пером, чтобы выбрать Интернет.
- 2 Коснитесь экрана пером для выбора необходимого параметра или используйте панель инструментов.

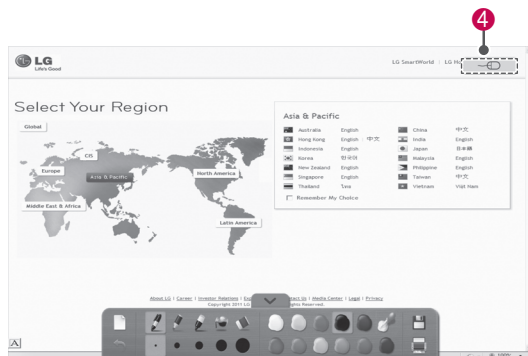
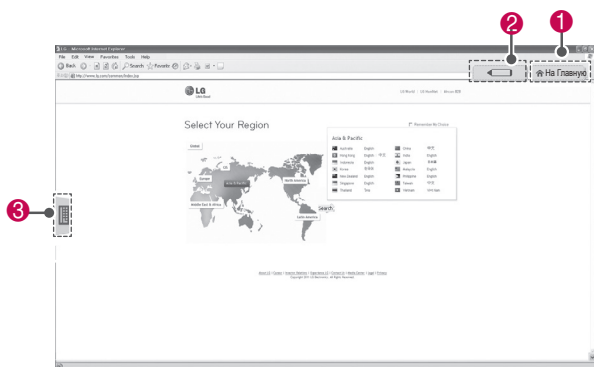

№	Описание
1	Войдите в главное меню Pentouch.
2	При выборе значка пера на телевизоре активируется режим рисования. В режиме рисования виртуальная клавиатура скрыта.
3	Вкладка виртуальной клавиатуры: Вставка текста. Выберите вкладку виртуальной клавиатуры для ее отображения на экране. В некоторых операционных системах могут отображаться две виртуальные клавиатуры.
4	Возврат на предыдущий уровень. Когда вы покидаете режим рисования, рисунки будут удалены.

Использование функции Мой офис

В файлах Microsoft Office или PDF можно рисовать или писать.

- На компьютере должны быть установлены приложения, которые поддерживают файлы Microsoft Office и PDF.
- Поддерживаемые папки и форматы отображаются в окне.

Поддерживаемые форматы файлов

Тип	Поддерживаемые форматы файлов
Файлы MS Office	Версия 2003 ppt, doc, xls Версия 2007 pptx, docx,.xlsx Все файлы Microsoft PowerPoint (*.ppt, .pptx) Все файлы Microsoft Word (*.doc, .docx) Все файлы Microsoft Excel (*.xls, .xlsx) Все файлы Microsoft Outlook (*.msg, *.eml)
Файлы PDF	Файлы Adobe PDF (*.pdf)

- 1 Коснитесь экрана пером, чтобы выбрать **Мой офис**.
- 2 Коснитесь экрана пером, затем в появившемся окне Открыть выберите требуемый файл.
- 3 Коснитесь экрана пером для выбора необходимого параметра или используйте панель инструментов.

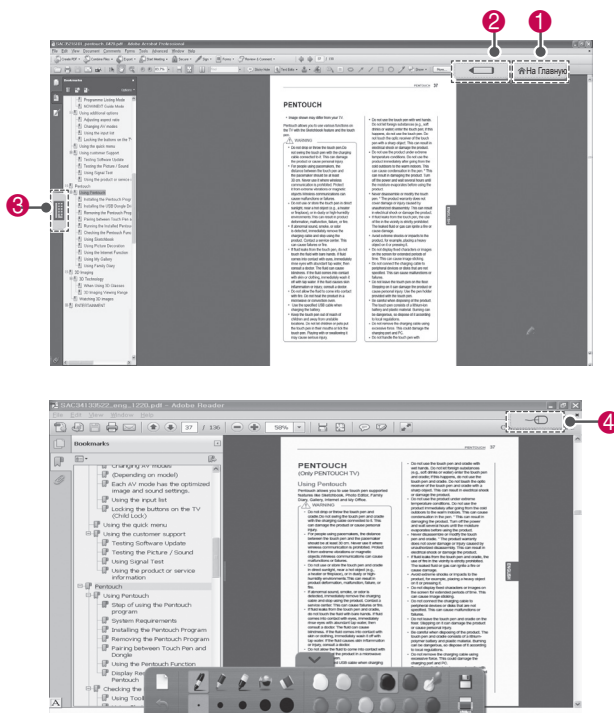

№	Описание
1	Войдите в главное меню Pentouch.
2	При выборе значка пера на телевизоре активируется режим рисования. В режиме рисования виртуальная клавиатура скрыта.
3	Вкладка виртуальной клавиатуры: Вставка текста. Выберите вкладку виртуальной клавиатуры для ее отображения на экране.
4	В некоторых операционных системах могут отображаться две виртуальные клавиатуры. При выборе значка мыши на телевизоре активируется режим щелчка. Когда вы покидаете режим рисования, рисунки будут удалены.

НАСТРОЙКА СЕТИ

Подключение к проводной сети

*ЛВС доступен только в тех странах, где поддерживается HD MHEG.

Подключите телевизор к локальной сети (LAN) с помощью порта LAN, как показано на изображении, и настройте сетевые параметры (См. стр.81).

После установки физического подключения для ряда домашних сетей может потребоваться настройка телевизионной сети. В большинстве случаев при подключении к домашней сети подключение будет установлено автоматически.

Дополнительную информацию см. в руководстве пользователя к маршрутизатору или обратитесь в провайдеру интернет-услуг.

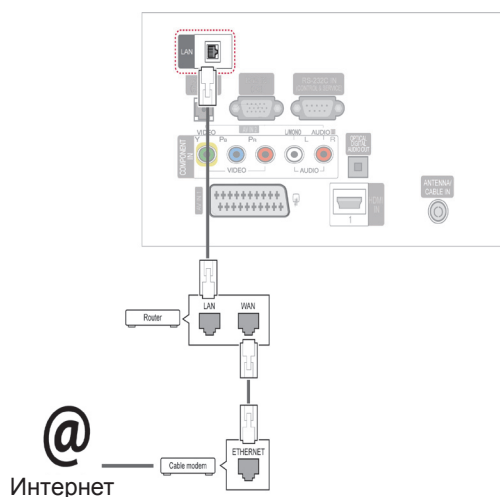

ВНИМАНИЕ

- Не подключайте модульный телефонный кабель к порту локальной вычислительной сети LAN.
- Поскольку существуют различные способы подключения, следуйте инструкциям вашего оператора связи или интернет-провайдера.

Настройка сетевых параметров (повторная настройка не отразится на подключении, даже если ее выполнить после автоматического подключения к сети).

- 1 Для доступа к главному меню нажмите кнопку **SETTINGS**.
- 2 С помощью кнопок навигации выберите **НАСТРОЙКА** и нажмите **ОК**.
- 3 С помощью кнопок навигации перейдите к элементу **СЕТЬ** и нажмите **ОК**.
- 4 С помощью кнопок навигации выберите элемент **Настройка сети** и нажмите **ОК**.
- 5 При одновременном подключении проводной и беспроводной сети с помощью кнопок навигации выберите **Проводной** и нажмите **ОК**.
- 6 Если сеть ранее была настроена, выберите **Resetting** (Сброс). Новые настройки подключения заменят текущие настройки сети.
- 7 Выберите **Автонастройка IP** или **Ручная настройка IP**.
 - При выборе **ручной настройки IP** используйте кнопки "Навигация" и цифровые кнопки. IP-адреса необходимо будет ввести вручную.
 - **Автонастройка**. Выберите этот тип настройки, если в проводной локальной сети (LAN) используется DHCP сервер (маршрутизатор). Телевизору автоматически будет назначен IP-адрес. Если вы используете широкополосный маршрутизатор или широкополосный модем, у которого есть функция DHCP (Dynamic Host Configuration Protocol) сервера, IP-адрес будет определен автоматически.
- 8 После завершения нажмите **ВЫХОД**.

**ПРИМЕЧАНИЕ**

- Для выхода в Интернет непосредственно с помощью телевизора должно быть установлено постоянное широкополосное подключение к Интернету.
- Если подключиться к Интернету не удастся, проверьте состояние сети с помощью ПК в данной сети.
- При использовании **Установки сети** проверьте кабель ЛВС или убедитесь, что DHCP в маршрутизаторе включен.
- Если настройка сети не завершена, сеть может не функционировать должным образом.

Советы по настройке сети

- Используйте для данного телевизора стандартный кабель ЛВС: Cat5 или лучше с разъемом RJ45.
- Многие проблемы с подключением к сети при установке часто могут быть устранены путем повторной настройки маршрутизатора или модема. Сразу после подключения плеера к домашней сети выключите и/или отсоедините кабель питания маршрутизатора домашней сети или кабельный модем. Затем включите устройство и/или заново подсоедините кабель питания.
- В зависимости от интернет-провайдера количество устройств, которые могут получать доступ в Интернет, может быть ограничено соответствующими условиями обслуживания. Для получения дополнительной информации свяжитесь с вашим интернет-провайдером.
- Компания LG не несет ответственности за какие-либо сбои в работе телевидения и/или сети Интернет по причине ошибок/неисправностей соединения, связанных с вашим широкополосным подключением к Интернету или с другим подключенным оборудованием.
- Компания LG не несет ответственности за проблемы с подключением к Интернету.
- Некоторые виды содержимого, доступного по сетевому соединению, могут быть несовместимы с телевизором. Если у вас есть вопросы по поводу такого контента, свяжитесь с создателем этого контента.
- Если скорость сетевого соединения не отвечает требованиям содержимого, к которому осуществляется доступ, результат может быть неудовлетворительным.
- Некоторые операции по подключению к Интернету могут быть невозможны из-за определенных ограничений, установленных провайдером вашего широкополосного

подключения к Интернету.

- Любая плата, взимаемая интернет-провайдером, в том числе, без ограничения, плата за соединение, покрывается вами лично.
- Для подключения к этому телевизору требуется порт ЛВС стандарта 10 Base-T или 100 Base-TX. Если ваш интернет-сервис не поддерживает такое соединение, вы не сможете подключить телевизор.
- DSL модем требуется для использования услуги DSL, кабельный модем требуется для использования услуги кабельного модема. В зависимости от способа доступа и абонентского договора с вашим интернет-провайдером вы, возможно, не сможете использовать функцию подключения к Интернету, имеющуюся на данном телевизоре, либо может быть ограничено количество устройств, которые можно подсоединять одновременно (если ваш провайдер ограничивает соглашение одним устройством, то телевизор не может быть подключен, если уже подключен компьютер).
- Использование маршрутизатора может быть запрещено или ограничено в зависимости от политики и ограничений вашего интернет-провайдера. Для получения дополнительной информации обратитесь к вашему интернет-провайдеру напрямую.

Состояние сети

- 1 Для доступа к главному меню нажмите кнопку **SETTINGS** (МЕНЮ).
- 2 С помощью кнопок навигации выберите **СЕТЬ** и нажмите **ОК**.
- 3 С помощью кнопок навигации выберите **Network Status** (Состояние сети).
- 4 Нажмите **ОК**, чтобы проверить состояние сети.
- 5 После завершения нажмите **EXIT** (**ВЫХОД**).

Опции	Описание
Настройка	Вернитесь в меню настройки сети.
Проверка	Проверка текущего состояния сети после настройки сети.
Закрыть	Возврат к предыдущему меню.

РАЗВЛЕЧЕНИЯ

Подключение устройств хранения USB

Подключайте к телевизору накопители USB, такие как устройства флэш-памяти USB, внешний жесткий диск, и пользуйтесь возможностями мультимедиа (см. «Обзор файлов» на стр. 58).

Подключите к телевизору устройство флэш-памяти USB или USB-устройство для чтения карт памяти, как показано на следующем рисунке. Отобразится экран «Мультимедиа».

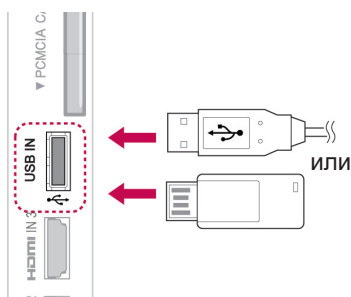

Для отключения устройства хранения USB завершите подключение должным образом, чтобы предотвратить повреждение ТВ или файлов.

- 1 Для доступа к меню быстрого доступа нажмите **Q.MENU**.
- 2 С помощью кнопок навигации перейдите к элементу **USB-устройство** и нажмите **OK**.
- 3 С помощью кнопок навигации перейдите к элементу **Извлечь** и нажмите **OK**.
- 4 Отсоединяйте устройство хранения USB только после отображения сообщения о возможности безопасного извлечения.



ПРЕДОСТЕРЕЖЕНИЕ

- Не выключайте телевизор и не извлекайте устройство хранения USB, когда оно подключено. В противном случае это может привести к удалению файлов или повреждению устройства хранения USB.
- Часто создавайте резервные копии файлов, сохраненных в памяти устройства хранения USB, так как файлы могут быть удалены или повреждены, но на данное повреждение гарантия может не распространяться.

Советы по использованию устройств хранения USB

- Распознается только устройство хранения данных USB.
- Если устройство хранения данных USB подключено через USB-хаб, то устройство распознать невозможно.
- Устройство хранения данных USB с программой автоматического распознавания может быть не распознано.
- Устройство хранения данных USB со своим драйвером может быть не распознано.
- Скорость распознавания устройства хранения данных USB может варьироваться в зависимости от устройства.
- Не выключайте телевизор и не отсоединяйте USB-устройство во время работы подключенного устройства хранения данных USB. При неожиданном разъединении или отключении подобного устройства, хранящиеся данные или устройство хранения данных USB могут быть повреждены.
- Не подключайте устройство хранения данных USB, которое было установлено на компьютере несанкционированно. Устройство может вызвать сбой в проигрывании или неисправность в работе изделия. Не забудьте, что можно использовать только устройства хранения USB, содержащие обычные музыкальные файлы, изображения и фильмы.
- Используйте только устройства хранения USB, отформатированные как файловая система FAT32 или NTFS в операционной системе Windows. Устройство хранения, отформатированное программой, не поддерживаемой Windows, может быть не распознано.
- Подключайте питание для устройств хранения USB (более 0,5 А), которым требуется внешний источник питания. В противном случае, устройство может быть не распознано.
- Для подключения устройства хранения USB используйте кабель, предоставляемый производителем устройства.
- Некоторые устройства хранения данных USB могут не поддерживаться или работать с помехами.
- Метод расположения файлов на устройстве USB аналогичен ОС Windows XP, и в имени файла можно распознать до 100 латинских символов.
- Рекомендуется создать резервные копии важных файлов, так как данные, сохраненные на устройстве USB, могут быть повреждены. Производитель телевизора не несет ответственности за потерю данных.

- Если жесткий диск USB не подключен к внешнему источнику питания, он не будет распознан. Не забудьте подключить внешний источник питания.
 - При питании от внешнего источника используйте адаптер питания. Правильная работа при использовании USB-кабеля для подключения к внешнему источнику питания не гарантируется.
- При наличии в устройстве памяти USB нескольких разделов или при использовании мульти карт-ридера, Вы можете использовать до 4 разделов или устройств памяти USB.
- Если устройство памяти USB подключено к USB-устройству для считывания нескольких карт памяти, невозможно получить сведения об объеме памяти.
- Если устройство памяти USB работает неправильно, следует отключить и подключить его снова.
- Скорость распознавания устройства памяти USB может быть разной в зависимости от устройства.
- Если USB-устройство подключено к телевизору, когда он находится в режиме ожидания, при включении телевизора будет автоматически загружен соответствующий жесткий диск.
- Рекомендуемая емкость — не более 1 ТБ для внешнего жесткого диска USB и не более 32 ГБ для USB-накопителя.
- Любое устройство с объемом больше, чем рекомендуется, может работать ненадлежащим образом.
- Если внешний жесткий диск USB с функцией "Energy Saving" (Энергосбережение) не работает, следует выключить жесткий диск и включить снова.
- Также поддерживаются устройства хранения данных USB ниже USB 2.0. Но они могут работать ненадлежащим образом в списке фильмов.
- В одной папке может быть распознано до 999 папок или файлов.
- При наличии слишком большого количества папок и файлов в одной папке могут возникнуть нарушения в работе.

Обзор файлов

Открытие списков фотографий, музыки или фильмов и просмотр файлов.

- 1 Подключите устройство хранения USB.
- 2 Нажмите **SETTINGS** для перехода к главному меню.
- 3 С помощью кнопок навигации перейдите к **МУЛЬТИМЕДИА** и нажмите **OK**.
- 4 С помощью кнопок навигации перейдите к **Список фотографий, Список музыки или Список фильмов** и нажмите **OK**.

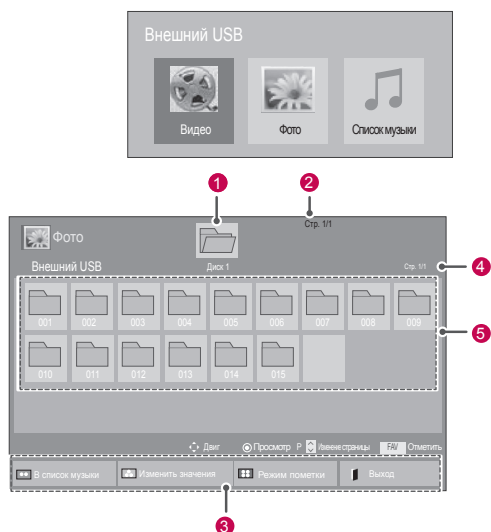

№	Описание
1	Переход на верхний уровень файлов.
2	Текущая страница/всего страниц.
3	Соответствующие кнопки на пульте ДУ
4	Данная страница/все страницы содержимого папки 1
5	Содержимое папки 1
Кнопка	Описание
Зеленая кнопка	Повторно нажимайте ЗЕЛЕНУЮ кнопку для перехода к Фото->Музыка, Музыка->Видео или Видео->Фото .
Желтая кнопка	Способ просмотра в виде 5 больших эскизов или простого списка.
Синяя кнопка	Перевести в Режим пометки.

Поддерживаемые форматы файлов

Тип	Поддерживаемые форматы файлов
Movie	<p>DAT, MPG, MPEG, VOB, AVI, DIVX, MP4, MKV, TS, TRP, TP, ASF, WMV, FLV)</p> <p>Поддерживаемые форматы видео: (*.mpg/*.mpeg/*.ts/*.trp/*.tp/*.vob/*.mp4/*.mov/*.mkv/*.divx/*.avi/*.asf/*.wmv/*.flv/*.avi(motion-jpeg)/*.mp4(motion-jpeg)/*.mkv(motion-jpeg))</p> <p>Видеоформаты: DivX3.11, DivX4.12, DivX5.x, DivX6, Xvid1.00, Xvid1.01, Xvid1.02, Xvid1.03, Xvid1.10 beta-1/beta-2, Mpeg-1, Mpeg-2, Mpeg-4, H.264/AVC, VC1, JPEG, Sorenson H.263</p> <p>Аудиоформат: Dolby Digital, AAC, Mpeg, MP3, LPCM, HE-AAC, ADPCM</p> <p>Скорость передачи: от 32 кбит/с до 320 кбит/с (MP3)</p> <p>Формат внешних субтитров: *.smi/*.srt/*.sub (MicroDVD, Subviewer1.0/2.0)/*.ass/*.ssa/*.txt (TMPPlayer)/*.psb (PowerDivX)</p> <p>Внутренние субтитры: только XSUB (формат, применяемый в файлах DivX6)</p>
Photo	<p>JPEG</p> <p>Линия развертки: от 64 x 64 до 15360 x 8640 Прогрессивная развертка: от 64 x 64 до 1920 x 1440</p> <ul style="list-style-type: none"> • Вы можете воспроизводить только файлы JPEG. • Не поддерживаемые файлы отображаются в виде стандартных иконок.
Музыка	<p>MP3</p> <p>Битовая скорость передачи (битрейт) 32-320</p> <ul style="list-style-type: none"> • Частота выборки MPEG1 Layer3 : 32 кГц, 44,1 кГц, 48 кГц • Частота выборки MPEG2 Layer3 : 16 кГц, 22,05 кГц, 24 кГц • Частота выборки MPEG2,5 Layer3: 8 кГц, 11,025 кГц, 12 кГц

Просмотр фильмов

Воспроизведение видеофайлов на экране ТВ. ТВ воспроизводит все видеофайлы, сохраненные в памяти устройства хранения USB или в общей папке на ПК.

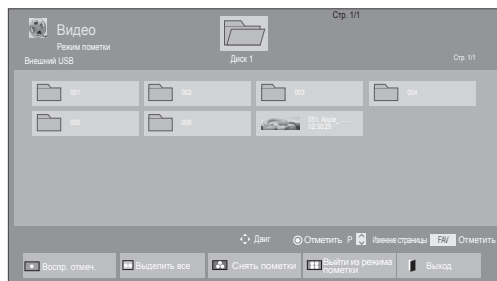
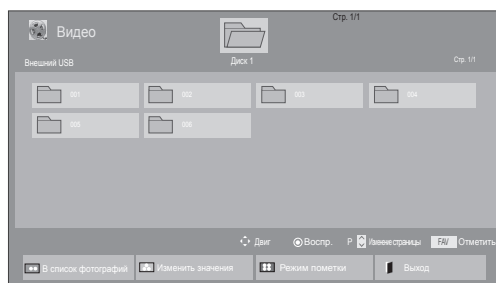

- 1 Нажмите кнопку **SETTINGS** (МЕНЮ) для доступа к главному меню.
- 2 С помощью кнопок навигации перейдите к **Мультимедиа** и нажмите **OK**.
- 3 С помощью кнопок навигации перейдите к элементу **Список фильмов** и нажмите **OK**.
- 4 Выберите **Диск 1** для доступа к подключенному устройству для хранения USB.
- 5 С помощью кнопок навигации выберите необходимую папку и нажмите **OK**.
- 6 С помощью кнопок навигации выберите



Меню	Описание
Воспр. отмеч.	Воспроизведение выбранного файла фильма. После завершения воспроизведения файла фильма следующий выбранный файл будет воспроизводиться автоматически.
Выделить все	Пометка всех файлов фильмов на экране.
Снять пометки	Снятие пометки со всех помеченных файлов фильмов.
Выйти из режима пометки	Выход из режима пометки.

7 Воспроизведение фильма.







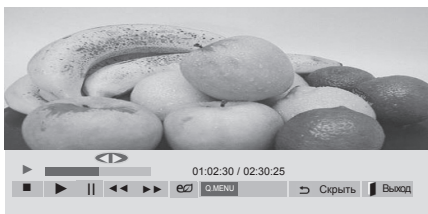

! ПРИМЕЧАНИЕ

- Неподдерживаемые файлы отображаются при предварительном просмотре только в виде значка .
- Неправильные файлы отображаются в виде растрового изображения .

8 Управление воспроизведением с помощью следующих кнопок.



Опции

Кнопка	Описание
	Остановка воспроизведения
	Воспроизведение видео
	Приостановка и возобновление воспроизведения
	Сканирование назад
	Сканирование вперед
 или 	Воспроизведение видео в режиме замедленного воспроизведения.
Q.MENU	Откройте меню Опции .
	Скрытие меню на полноформатном экране.
EXIT	Возврат в меню Movie List (Видео) .
< или >	Пропуск определенных участков файла во время воспроизведения. Время определенного участка будет отображено в строке состояния. Для некоторых файлов данная функция может быть недоступна.
ENERGY SAVING	Нажмите кнопку ENERGY SAVING несколько раз для увеличения яркости экрана.
РЕЖИМ AV (в зависимости от модели)	Нажмите кнопку AV MODE несколько раз, чтобы выбрать источник.

Советы по использованию

функции воспроизведения видеофайлов:

- Некоторые субтитры, созданные пользователями, могут не работать нормально.
- Некоторые специальные символы не поддерживаются в субтитрах.
- HTML-теги не поддерживаются в субтитрах.
- Доступны только поддерживаемые языки субтитров.
- При смене языка на экране могут возникнуть помехи (остановка изображения, ускоренное проигрывание, и т.п.).
- Поврежденный файл фильма может воспроизводиться неправильно, или могут быть недоступны некоторые функции проигрывателя.
- Файлы фильмов, созданные с помощью некоторых кодирующих программ, могут воспроизводиться неправильно.
- Если видео и аудио структура записываемого файла не чередуется, выводится либо видео, либо аудио.
- Поддерживаются видео высокого разрешения: 1920x1080@25/30P или 1280x720@50/60P, в зависимости от частоты обновления экрана.
- Видео с разрешением выше 1920x1080@25/30P или 1280x720@50/60P могут не воспроизводиться правильно в зависимости от частоты обновления экрана.
- Надлежащим образом проигрываются только рекомендованные типы и форматы файлов с фильмами.
- Максимальная скорость передачи воспроизводимого файла фильма составляет 20 Мбит/с. (только Motion JPEG: 10 Мбит/с)
- В случае использования формата H.264/AVC с уровнем кодирования 4.1 или выше плавное воспроизведение не гарантируется.
- Аудио кодек технологии DTS не поддерживается.
- Не поддерживается воспроизведение фильмов с размером файла более 30 ГБ. Максимальный размер файла зависит от используемой кодировки.
- Фильмы в формате DivX и субтитры должны находиться в одной папке.
- Для отображения субтитров необходимо, чтобы имя файла субтитров совпадало с именем видеофайла.
- Воспроизведение видео через USB-подключение, не поддерживающее высокую скорость передачи данных, может выполняться неправильно.
- Файлы, закодированные при помощи GMC (Общая компенсация движения) могут не проигрываться.
- При просмотре фильма с помощью функции «Список фильмов» можно настроить изображение с помощью кнопок Energy Saving и AV Mode (в зависимости от модели) на пульте дистанционного управления. Пользовательские настройки не работают для каждого режима изображений.
- Видеофайлы, имена которых содержат специальные символы, могут не воспроизводиться.

Параметры видео

- 1 Нажмите кнопку **Q. MENU** (БЫСТРОЕ МЕНЮ) для доступа к **всплывающим** меню.
- 2 С помощью кнопок навигации перейдите к элементу **«Настроить параметры воспроизведения видео»**, **«Настроить параметры изображения»** или **«Настроить параметры звука»** и нажмите **ОК**.

! ПРИМЕЧАНИЕ

- Изменения дополнительных параметров **Видео** не влияют на списки **Фото** и **Музыка**.
- Изменения дополнительных параметров списков **Фото** и **Музыка** выполняются аналогично друг другу, а **Видео** — нет.
- При возобновлении просмотра видеофайла его можно воспроизвести с момента остановки.

При выборе параметра **Настроить параметры воспроизведения видео**.

- 1 С помощью кнопок навигации включите отображение **Размер картинки**, **Язык аудио**, **Язык субтитров** или **Повтор**.
- 2 С помощью кнопок навигации перейдите для выполнения соответствующих настроек.

Меню	Описание
Размер картинки	Выбор желаемого формата изображения во время воспроизведения фильма.
Язык Аудио	Изменение языка аудио во время воспроизведения фильма. Файлы с одной звуковой дорожкой нельзя выбрать.
Язык Субтитров	Включение и выключение субтитров.
Язык	Активируется для субтитров в формате SMI и позволяет выбрать язык субтитров.
Кодовая страница	Выбор шрифта субтитров. По умолчанию используется шрифт основного меню.

Sync	Настройка синхронизации времени титров от -10 секунд до +10 секунд с шагом 0,5 с во время воспроизведения.
Позиция	Перемещение субтитров вверх или вниз во время воспроизведения фильма.
Размер	Выбор размеров субтитров во время воспроизведения фильма.
Повтор	Вкл/откл функции повтора воспроизведения фильма. Если функция включена, то файл в папке воспроизводится циклически. Даже если повторное воспроизведение отключено, оно может работать, если имя следующего за воспроизводимым файла похоже.

Subtitle Language	Поддерживаемый язык
Latin1	Английский, испанский, французский, немецкий, итальянский, шведский, финский, голландский, португальский, датский, румынский, норвежский, албанский, гэльский, валлийский, ирландский, каталанский, валенсийский
Latin2	Боснийский, польский, хорватский, чешский, словацкий, словенский, сербский, венгерский
Latin4	Эстонский, латвийский, литовский
Cyrillic	Болгарский, македонский, русский, украинский, казахский
Greek	Greek
Турецкий	Турецкий

! ПРИМЕЧАНИЕ

- В файле субтитров поддерживается до 10 000 блоков синхронизации.
- При воспроизведении видео можно отрегулировать размер картинки с помощью кнопки **RATIO**.

При выборе пункта **Настройки видео**.

- 1 С помощью кнопок навигации перейдите для выполнения соответствующих настроек. (См. стр.68)

При выборе параметра **Настроить параметры звука**.

- 1 С помощью кнопок навигации перейдите к отображению **режима звучания, автогромкости, Clear Voice II** или **баланса**.
- 2 С помощью кнопок навигации установите соответствующие настройки. (См. стр.73)

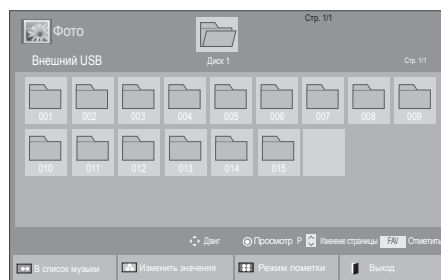

Меню	Описание
Просмотр выделенного	Отображение выбранного файла фотографии.
Выделить все	Пометка всех файлов фотографий на экране.
Снять пометки	Снятие пометки со всех помеченных файлов фотографий.
Выйти из режима пометки	Выход из режима пометки.

Просмотр фотографий

Просмотр файлов изображений, сохраненных в памяти устройства хранения USB или в общей папке на ПК, с помощью сетевого подключения. Способы отображения на экране могут отличаться в зависимости от модели.

- 1 Нажмите кнопку **SETTINGS** (МЕНЮ) для доступа к главному меню.
- 2 С помощью кнопок навигации перейдите к **Мультимедиа** и нажмите **OK**.
- 3 С помощью кнопок навигации перейдите к элементу **Фотографии** и нажмите **OK**.
- 4 С помощью кнопок навигации выберите **Диск 1** для доступа к подключенному устройству хранения USB.
- 5 С помощью кнопок навигации выберите необходимую папку и нажмите **OK**.
- 6 С помощью кнопок навигации выберите необходимый файл и нажмите **OK**.

- 7 Просмотрите фотографии.

! ПРИМЕЧАНИЕ

- Неподдерживаемые файлы отображаются при предварительном просмотре в виде значка
- Неправильные файлы отображаются в виде растрового изображения

Использование параметров отображения фотографий

При просмотре фотографий используйте следующие параметры.



Параметры

Количество выбранных фото

Опции	Описание
Слайд-шоу	Начало или завершения показа слайд-шоу с выбранными фотографиями. Если фотографии не выбраны, в слайд-шоу будут показаны все фотографии, имеющиеся в текущей папке. Для настройки скорости показа слайд-шоу нажмите Опции .
BGM	Включение и отключение музыкального сопровождения. Для выбора папки музыкального сопровождения нажмите Опции . Настройка опций выполняется с помощью кнопки Q.MENU или SETTINGS на пульте ДУ.
↻ (Повернуть)	Поворот фотографий по часовой стрелке (90°, 180°, 270°, 360°). ПРИМЕЧАНИЕ <ul style="list-style-type: none"> Поддерживаемый размер фотографий ограничен. Если разрешение по ширине поворачиваемой фотографии превышает поддерживаемое разрешение, функция поворота фотографии недоступна.
🔍	Просмотр фотографии при увеличении в 2 или в 4 раза.
ENERGY SAVING	Последовательно нажимайте кнопку ENERGY SAVING для изменения яркости экрана.

Опции	<ul style="list-style-type: none"> Скорость слайд-шоу. Выбор скорости слайд-шоу (Быстро, Средний, Медленно). BGM. Выбор папки музыкального сопровождения. <p>ПРИМЕЧАНИЕ</p> <ul style="list-style-type: none"> Во время воспроизведения музыкального сопровождения изменение папки недоступно. Можно выбрать только папку MP3, сохраненную на устройстве, которое в данный момент отображает фотографию.
HIDE	Сворачивание окна параметров. Для отображения параметров нажмите OK .
EXIT	Возврат в меню Фото (Photo List) .

Параметры фото

- Нажмите кнопку **Q. MENU** (БЫСТРОЕ МЕНЮ) или **SETTINGS** (НАСТРОЙКИ) для отображения меню **Option** (Опции).
- С помощью кнопок навигации перейдите к **Настроить параметры просмотра фотографий**, **Настроить параметры изображения** или **Настроить параметры звука** и нажмите **OK**.

ПРИМЕЧАНИЕ

- Изменения дополнительных параметров «**Видео**» не влияют на списки «**Фото**» и «**Музыка**».
- Изменения дополнительных параметров списков **Фото** и **Музыка** выполняются аналогично друг другу, но не влияют на список **Видео**.

При выборе пункта **Set Photo View (Настройки просмотра снимков)**.

- С помощью кнопок навигации перейдите к **Скорость слайд-шоу** или **BGM**.
- С помощью кнопок навигации перейдите для выполнения соответствующих настроек.

При выборе пункта **Set Video (Настройки видео)**.

- 1 С помощью кнопок навигации установите соответствующие настройки. (См. стр.68)

При выборе параметра **Настроить параметры звука**

- 1 С помощью кнопок навигации перейдите к отображению **режима звучания, автогромкости, Clear Voice II или баланса.**
- 2 С помощью кнопок навигации установите соответствующие настройки. (См. стр.73)

Прослушивание музыки

- 1 Нажмите кнопку **SETTINGS (МЕНЮ)** для доступа к главному меню.
- 2 С помощью кнопок навигации перейдите к **Мультимедиа** и нажмите **OK**.
- 3 С помощью кнопок навигации перейдите к элементу **Музыка** и нажмите **OK**.
- 4 С помощью кнопок навигации выберите **Диск 1** для доступа к подключенному устройству хранения USB.
- 5 С помощью кнопок навигации выберите необходимую папку и нажмите **OK**.
- 6 С помощью кнопок навигации выберите необходимый файл и нажмите **OK**.

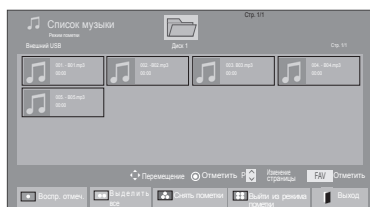
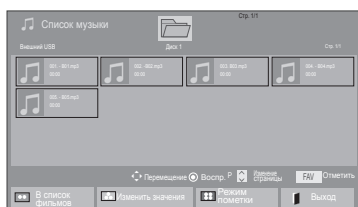

Меню	Описание
Воспр. отмеч.	Отображение выбранного музыкального файла.
Выделить все	Пометка всех музыкальных файлов на экране.
Снять пометки	Снятие пометки со всех помеченных музыкальных файлов.
Выйти из режима пометки	Выход из режима пометки.

- 7 Включите воспроизведение музыки.

- 8 Управление воспроизведением с помощью следующих кнопок.

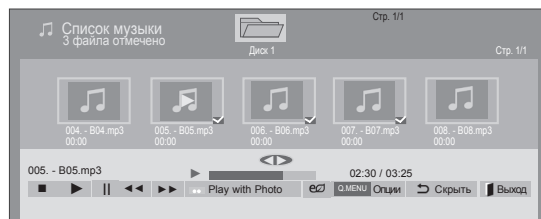











Кнопка	Описание
	Завершение воспроизведения
	Воспроизведение музыкального файла
	Приостановка и возобновление воспроизведения
	Переход к следующему файлу
	Переход к предыдущему файлу
ИЛИ	во время воспроизведения, при нажатии кнопки начинается воспроизведение предыдущего музыкального файла. при нажатии кнопки начинается воспроизведение следующего музыкального файла.
Зеленый кнопка	Начните воспроизведение избранных аудио файлов и затем перейдите в Фото .
ENERGY SAVING	Последовательно нажимайте кнопку ENERGY SAVING для изменения яркости экрана.
Q.MENU	Откройте меню Опции.
	Сворачивание окна параметров. Для отображения параметров нажмите OK .
EXIT	Если вы нажмете кнопку EXIT в тот момент, когда аудиоплеер будет отображен на экране, воспроизведение аудиофайлов будет остановлено, и плеер не вернется в нормальное видимое на ТВ-экране состояние. Если вы нажмете кнопку EXIT в тот момент, когда воспроизведение остановлено, и плеер не отображен на экране, последний вернется в свое нормальное, видимое на экране состояние.
< или >	С помощью нажатия кнопок < или > во время воспроизведения можно курсором выбирать файлы для воспроизведения.

Советы по воспроизведению музыкальных файлов

- Устройство не поддерживает MP3-файлы с ID3-тегами.

! ПРИМЕЧАНИЕ

- Неподдерживаемые файлы отображаются при предварительном просмотре только в виде значка .
- Неправильные файлы отображаются в виде растрового изображения .
- Поврежденный музыкальный файл не воспроизводится, при этом продолжительность воспроизведения отображается как 00:00.
- Музыкальные файлы со встроенной защитой авторских прав, загруженные из платных служб, не будут воспроизводиться, вместо продолжительности воспроизведения будет отображаться несоответствующая информация.
- При нажатии кнопок ОК и  экранная заставка отключается.
- В этом режиме также действуют кнопки пульта дистанционного управления ВОСПРОИЗВЕДЕНИЕ () , Пауза () ,  ,  , .
- Для перехода к следующей музыкальной композиции можно использовать кнопку  , для перехода к предыдущей музыкальной композиции - кнопку .



Параметры музыки

- 1 Нажмите кнопку **Q. MENU** (БЫСТРОЕ МЕНЮ) для доступа к **всплывающим** меню.
- 2 С помощью кнопок навигации перейдите к **Настроить параметры воспроизведения музыки** или **Настроить параметры звука** и нажмите **OK**.

! ПРИМЕЧАНИЕ

- Изменения дополнительных параметров «**Видео**» не влияют на списки «**Фото**» и «**Музыка**».
- Изменения дополнительных параметров списков **Фото** и **Музыка** выполняются аналогично друг другу, но не влияют на список **Видео**.

При выборе параметра **Настроить параметры воспроизведения музыки**.

- 1 С помощью кнопок навигации выберите **Повтор** или **В случайном порядке**.
- 2 С помощью кнопок навигации перейдите для выполнения соответствующих настроек.

При выборе параметра **Настроить параметры звука**.

- 1 С помощью кнопок навигации перейдите к **Режим звучания**, **Автогромкость**, **Clear Voice II** или **Баланс**.
- 2 С помощью кнопок навигации перейдите для выполнения соответствующих настроек. (См. стр.73)

Руководство DivX® VOD

Регистрация DivX® VOD

Для того, чтобы получить возможность воспроизводить приобретенное или арендованное содержание DivX® VOD, необходимо зарегистрировать 10-значный регистрационный код DivX вашего устройства на сайте www.divx.com/vod.

- 1 Нажмите кнопку **SETTINGS** (МЕНЮ) для доступа к главному меню.
- 2 С помощью кнопок навигации перейдите к **МОИ МУЛЬТИМЕДИА** и нажмите **OK**.
- 3 Нажмите синюю кнопку.
- 4 С помощью кнопок навигации перейдите к элементу **Код регистрации DivX** и нажмите **OK**.
- 5 Просмотрите регистрационный код телевизора.

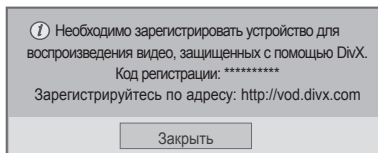

- 6 После завершения нажмите **EXIT**. Для возврата в предыдущее меню нажмите **↶**.

! ПРИМЕЧАНИЕ

- Поддерживаются следующие файлы фильмов
Разрешение: меньше 1920x1080 (ШxВ) пикселей
Частота кадров: меньше 30 кадров/с (1920x1080), меньше 60 кадров/с (меньше 1280x720)
- Видеокодек: MPEG 1, MPEG 2, MPEG 4, H.264/AVC, DivX 3.11, DivX 4.12, DivX 5.x, DivX 6, Xvid 1.00, Xvid 1.01, Xvid 1.02, Xvid 1.03, Xvid 1.10-beta1, Xvid 1.10-beta2, JPEG, VC1, Sorenson H.263/H.264.

Отмена регистрации DivX® VOD

Отмена регистрации выполняется с помощью восьмизначного цифрового кода отмены регистрации DivX вашего устройства на сайте www.divx.com/vod.

- 1 Для доступа к главному меню нажмите кнопку **SETTINGS** (МЕНЮ).
- 2 С помощью кнопок навигации перейдите к **МОИ МУЛЬТИМЕДИА** и нажмите **OK**.
- 3 Нажмите синюю кнопку.
- 4 С помощью кнопок навигации перейдите к элементу **Отключение DivX** и нажмите **OK**.
- 5 С помощью кнопок навигации выберите **Да** для подтверждения.

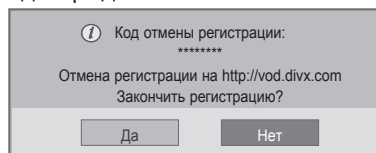

- 6 После завершения нажмите **EXIT**. Для возврата в предыдущее меню нажмите **↶**.

! ПРИМЕЧАНИЕ

- После отмены регистрации устройство придется зарегистрировать повторно, чтобы просматривать на нем содержание DivX® VOD.

НАСТРОЙКА ПАРАМЕТРОВ ТЕЛЕВИЗОРА

- Рисунок может отличаться для разных моделей.

Доступ к главному меню

- 1 Нажмите кнопку **SETTINGS** (МЕНЮ) для доступа к главному меню.
- 2 С помощью кнопок навигации выберите одно из следующих меню и нажмите **OK**.
- 3 С помощью кнопок навигации перейдите к необходимой настройке или параметру и нажмите **OK**.
- 4 После завершения нажмите **EXIT**.



Настройка параметров



- Рисунок может отличаться для разных моделей.

Параметры меню ИЗОБРАЖЕНИЯ

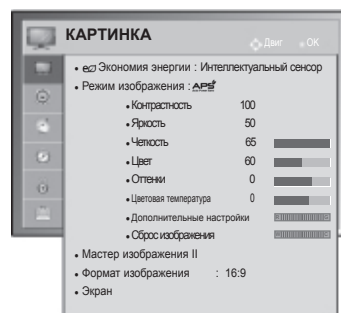
- 1 Для доступа к главному меню нажмите кнопку **SETTINGS** (МЕНЮ).
- 2 С помощью кнопок навигации выберите **КАРТИНКА** и нажмите **ОК**.
- 3 Нажимайте кнопки навигации, чтобы перейти к нужной настройке или опции, и нажмите кнопку **ОК**.
- Чтобы вернуться на предыдущий уровень, нажмите кнопку **↶**
- 4 После завершения нажмите **EXIT**.



Ниже приведено описание доступных параметров изображения.

Настройка	Описание
Энергосбережение	Снижение энергопотребления с помощью настройки яркости экрана.
	Опции
Интеллектуальный сенсор	*Эта функция доступна не для всех моделей. Автоматическая настройка наиболее подходящего уровня яркости в соответствии с окружающими условиями.
Выкл.	Функция Экономия энергии отключена.
Минимальный/ Средний/ Максимальный	Выбор уровня яркости.
Отключение экрана	Отключение экрана через 3 секунды.
	<p>! ПРИМЕЧАНИЕ</p> <ul style="list-style-type: none"> • При выборе функции «Отключение экрана» экран выключается через 3 секунды и переходит в режим «Отключение экрана». • При выборе настройки Энергосбережение-Интеллектуальный сенсор настройки Резкость, Цвет и Цветовая температура недоступны.
Режим изображения	Выбор одного из настроенных изображений или настройка параметров в каждом режиме для оптимального качества изображения. Также для каждого режима можно настроить дополнительные параметры. Список доступных предустановленных режимов изображения различается в зависимости от модели телевизора.
	Режим
Яркий	Настройка видеоизображения для торговых помещений с помощью повышения уровня контрастности, яркости, цвета и резкости.
Стандартный	Настройка изображения для работы в стандартных условиях.
 APS	Оптимизирует потребление электроэнергии.
Кино	Оптимизация видеоизображения для создания кинематографического эффекта, словно вы находитесь в кинотеатре.
Игры	Оптимизация видеоизображения для отображения динамичных игр, например, компьютерных или игр других видов.
 Эксперт 1,2	Настройка детализации видеоизображения для специалистов и рядовых пользователей.

Настройка	Описание														
	<p>! ПРИМЕЧАНИЕ</p> <ul style="list-style-type: none"> • Режим изображения служит для настройки качества изображения. Выберите заданное значение в меню Режим изображения на основании категории программы. • При включенной функции интеллектуального сенсора наиболее подходящее изображение автоматически настраивается в зависимости от окружающих условий. • Кроме того, вы можете настроить Режим изображения в Q. Menu. • APR (Автоматическая экономия электроэнергии): снижение энергопотребления без потери качества изображения. • При выборе настройки "Режим изображения—Энергосбережение-Интеллектуальный сенсор, Минимальный, Средний, Максимальный" недоступен. • При выборе "Режим изображения-APR", "Энергосбережение-Выкл., Минимальный, Средний, Максимальный" недоступен. 														
<p>Мастер изображения II</p>	<p>Настройка качества изображения и калибровка экрана с помощью выполнения отображаемых на экране инструкций. Настроенные параметры будут сохранены в качестве Эксперт1 в режиме изображения.</p> <table border="1" data-bbox="289 664 1229 823"> <tr> <td data-bbox="289 664 491 741">Стандартный</td> <td data-bbox="491 664 1229 741">Режим для установки стандартного качества изображения (Уровень черного, Уровень белого, Оттенки, Цвет, Резкость по горизонтали, Резкость по вертикали).</td> </tr> <tr> <td data-bbox="289 741 491 823">Предпочитаемый</td> <td data-bbox="491 741 1229 823">Режим для установки качества изображения, предпочитаемого пользователем (Уровень черного, Уровень белого, Оттенки, Резкость, Динамическая контрастность, Цв.темп-ра).</td> </tr> </table> <p>! ПРИМЕЧАНИЕ</p> <ul style="list-style-type: none"> • Если остановить настройку, не выполнив последнее действие, изменения не будут применены. • При использовании мастера изображения II функция энергосбережения отключается автоматически. • Для сброса настроек, выполненных с помощью мастера изображения II, нажмите Сброс настроек изображения, когда для Режим изображения установлен Эксперт1. • В режиме RGB-PC/HDMI-PC/DVI-PC измененные значения параметров «Цвет», «Оттенки» и «Резкость по горизонтали/вертикали» не используются. 	Стандартный	Режим для установки стандартного качества изображения (Уровень черного, Уровень белого, Оттенки, Цвет, Резкость по горизонтали, Резкость по вертикали).	Предпочитаемый	Режим для установки качества изображения, предпочитаемого пользователем (Уровень черного, Уровень белого, Оттенки, Резкость, Динамическая контрастность, Цв.темп-ра).										
Стандартный	Режим для установки стандартного качества изображения (Уровень черного, Уровень белого, Оттенки, Цвет, Резкость по горизонтали, Резкость по вертикали).														
Предпочитаемый	Режим для установки качества изображения, предпочитаемого пользователем (Уровень черного, Уровень белого, Оттенки, Резкость, Динамическая контрастность, Цв.темп-ра).														
<p>Формат изображения</p>	<p>Изменение размера изображения для просмотра изображений с оптимальным размером (См. стр.31).</p>														
<p>ЭКРАН</p>	<p>Настройка параметров вывода изображения с компьютера.</p> <table border="1" data-bbox="289 1174 1229 1427"> <tr> <th colspan="2" data-bbox="289 1174 1229 1213">Опции</th> </tr> <tr> <td data-bbox="289 1213 491 1251">Разрешение</td> <td data-bbox="491 1213 1229 1251">Настройка соответствующего разрешения при использовании ПК.</td> </tr> <tr> <td data-bbox="289 1251 491 1290">Автонастройка</td> <td data-bbox="491 1251 1229 1290">Автоматическая оптимизация телевизором параметров отображения.</td> </tr> <tr> <td data-bbox="289 1290 491 1329">Позиция</td> <td data-bbox="491 1290 1229 1329">Выбор соответствующего местоположения изображения.</td> </tr> <tr> <td data-bbox="289 1329 491 1367">Размер</td> <td data-bbox="491 1329 1229 1367">Настройка размера изображения.</td> </tr> <tr> <td data-bbox="289 1367 491 1406">Фаза</td> <td data-bbox="491 1367 1229 1406">Устранение горизонтальных полос изображения.</td> </tr> <tr> <td data-bbox="289 1406 491 1427">Сброс</td> <td data-bbox="491 1406 1229 1427">Восстановление параметров настроек по умолчанию.</td> </tr> </table>	Опции		Разрешение	Настройка соответствующего разрешения при использовании ПК.	Автонастройка	Автоматическая оптимизация телевизором параметров отображения.	Позиция	Выбор соответствующего местоположения изображения.	Размер	Настройка размера изображения.	Фаза	Устранение горизонтальных полос изображения.	Сброс	Восстановление параметров настроек по умолчанию.
Опции															
Разрешение	Настройка соответствующего разрешения при использовании ПК.														
Автонастройка	Автоматическая оптимизация телевизором параметров отображения.														
Позиция	Выбор соответствующего местоположения изображения.														
Размер	Настройка размера изображения.														
Фаза	Устранение горизонтальных полос изображения.														
Сброс	Восстановление параметров настроек по умолчанию.														

Основные параметры изображения

Настройка	Описание
Контрастность	Повышение или снижение уровня видеосигнала. Используйте параметр Контрастность , если яркая часть изображения чрезмерно насыщена.
Яркость	Настройка основного уровня сигнала в изображении.
Четкость	Изменяет уровень четкости границ между светлыми и темными областями изображения. Чем ниже уровень, тем размытее изображение.
Цвет	Изменяет интенсивность цветов.
Оттенки	Изменяет соотношение красного и зеленого цветов.
Цв. темп-ра	Установите режим теплых цветов, чтобы улучшить теплые цвета, такие как красный, или режим холодных цветов для усиления синих тонов.
Дополнительные настройки или экспертные настройки	Настройка дополнительных параметров.
Сброс настроек снимка	Восстановление для каждого режима заводских параметров.

**ПРИМЕЧАНИЕ**

- В режиме RGB-PC/HDMI-PC нельзя настроить цвет, резкость и оттенок до нужного уровня.

Дополнительные параметры изображения

Настройка	Описание
Динамическая контрастность	Настройка контрастности с использованием оптимального уровня для данной яркости экрана. Изображение улучшается путем увеличения яркости ярких участков и затемнения темных участков.
Подавитель шумов	Подавление помех на изображении без ухудшения качества.
Гамма	Можно настроить яркость темных участков изображения и участков среднего уровня серого. » Низкий: повышение яркости темных и средних участков изображения. » Средний: исходный уровень яркости изображения. » Высокий: понижение яркости темных и средних участков изображения.
Уровень черного	Настройка необходимого уровня черного. Данная функция доступна для следующих режимов: AV (NTSC-M), HDMI, Компонент или USB. » Низкий: изображение на экране становится темнее. » Высокий: изображение на экране становится светлее. » Авто: автоматически устанавливает уровень черного цвета в режим «Высокий» или «Низкий» в зависимости от уровня входного сигнала.
Режим кино	Более естественное изображение видеоклипов за счет устранения эффекта дрожания. Фильмы DVD и Blu-ray записываются на пленку на скорости 24 кадра в секунду (кадров/с).
Цветовая гамма	Дополнительные настройки Максимальное использование цвета для увеличения качества цветопередачи. » Стандартная: отображение стандартного набора цветов. » Широкая: увеличение количества используемых цветов.
	Экспертные настройки Отображение области цвета сигнала. » Стандартная: отображение стандартного набора цветов. » Широкая: увеличение количества используемых цветов.
Усиление границ	Более четкое, но естественное отображение границ изображения.
xvYCC (доступен в режимах «Кино» и «Эксперт»)	*Эта функция доступна не для всех моделей. Функция для отображения более насыщенных цветов. Отображение насыщенных цветов при стандартном качестве видеосигнала. Эта функция включается при выборе «Режим изображения — Кино, Эксперт», когда сигнал xvYCC поступает через HDMI.
Образец эксперта (доступен в режимах «Кино» и «Эксперт»)	Этот шаблон требуется для экспертной настройки. Эта функция включается при выборе «Режим изображения - Кино, Эксперт» во время просмотра Цифрового ТВ.
Цветовой фильтр	Эта функция предназначена для фильтрации специальных цветов видеоизображения. Можно использовать фильтр RGB для точной настройки насыщенности цвета и оттенка.

Дополнительные параметры изображения

Настройка	Описание
Цветовая температура	<p>Настройка общего цвета изображения экрана с помощью изменения баланса белого.</p> <p>a. Метод: 2 точки</p> <ul style="list-style-type: none"> • Образец: Внутренний, Внешний • Точка : Высокий/Низкий • Красный/Зеленый/Синий: Диапазон настройки — от -50 до +50. <p>b. Метод: 20 точек IRE</p> <ul style="list-style-type: none"> • IRE является единицей измерения для подсчета размаха видеосигнала; для плазменных телевизоров можно установить значения 5, 10, 15-100. Имеется возможность настроить красный, зеленый или синий в соответствии с каждым параметром. • Красный/Зеленый/Синий: Диапазон настройки — от -50 до +50. <p>c. Применяется ко всем источникам сигнала</p>
Система управления цветом	<p>Данный инструмент, используемый экспертами для настройки с помощью тестовых шаблонов, не влияет на другие цвета, но может использоваться для отдельной настройки 6 цветовых областей (красной/зеленой/синей/голубой/пурпурной/желтой). Цветовая разница может не наблюдаться даже при выполнении настроек всего видеоизображения.</p> <p>Настройка Красный/Зеленый/Синий/Желтый/Голубой/Пурпурный. Красный/Зеленый/Синий/Желтый/Голубой/Пурпурный цвет. Диапазон настройки: от -30 до +30. Красный/Зеленый/Синий/Желтый/Голубой/Пурпурный оттенок. Диапазон настройки: от -30 до +30.</p> <p>Эта функция отключается в режиме RGB-PC и HDMI (PC).</p>

Параметры меню ЗВУК

• Рисунок может отличаться для разных моделей.

- 1 Нажмите кнопку **SETTINGS** (МЕНЮ) для доступа к главному меню.
- 2 С помощью кнопок навигации выберите **ЗВУК** и нажмите **OK**.
- 3 Нажимайте кнопки навигации, чтобы перейти к нужной настройке или опции, и нажмите кнопку **OK**.
- Чтобы вернуться на предыдущий уровень, нажмите кнопку ↶.
- 4 После завершения нажмите **EXIT**.

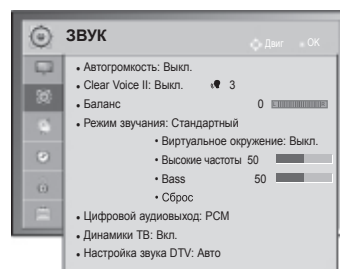

Ниже приведено описание доступных звуковых параметров.

(в зависимости от модели)

Настройка	Описание
Автогромкость	Включение функции автогромкости для поддержания уровня громкости при переключении каналов. В результате различных условий сигналов станций вещания уровень громкости может различаться.
Clear Voice II	Используется для повышения четкости звучания голоса. Для настройки уровня четкости включите данную функцию. <div style="border: 1px solid gray; padding: 5px; margin-top: 10px;"> <p>! ПРИМЕЧАНИЕ</p> <ul style="list-style-type: none"> • При выборе Вкл. для Clear Voice II функция Виртуальное окружение недоступна. • Выбор уровня от -6 до +6. </div>
Баланс	Настройка баланса левого и правого динамиков в соответствии с окружающей обстановкой.
Режим звучания	Выбор одного из переустановленных режимов или настройка параметров для каждого режима.
Режим	
Стандартный	Выберите для настройки стандартного качества звука.
Музыка	Выберите при прослушивании музыки.
Кино	Выберите при просмотре фильмов.
Спорт	Выберите при просмотре спортивных мероприятий.
Игры	Выберите при играх.
Опции	
Виртуальное окружение	Виртуальное окружение — это запатентованная LG технология обработки звука, которая обеспечивает эффект погружения 5.1 с помощью двух передних динамиков.
Высокие частоты	Регулировка преобладающих звуков на выходе. При увеличении высоких частот диапазон частот на выходе будет выше.
Низкие частоты	Регулировка тихих звуков на выходе. При увеличении низких частот диапазон частот на выходе будет ниже.
Сброс	Восстановление параметров по умолчанию режима звучания.

Настройка	Описание											
Цифровой аудиовыход	<p>Эта функция позволяет выбрать необходимый цифровой аудиовыход. При наличии сигнала Dolby Digital выбор параметра «Автоматически» в меню цифрового аудиовыхода переключает SPDIF (Sony Philips Digital InterFace — цифровой интерфейс Sony Philips) в режим Dolby Digital.</p> <p>Если выбрать «Автоматически» в меню цифрового аудиовыхода, когда сигнал Dolby Digital недоступен, выход SPDIF переключится на PCM (Pulse-code modulation — кодово-импульсная модуляция).</p> <p>Если для канала, который в состоянии использовать Dolby Digital Audio, будут включены как Dolby Digital, так и Audio, использоваться будет только Dolby Digital.</p> <table border="1" data-bbox="312 440 1270 620"> <thead> <tr> <th data-bbox="312 440 552 471">Элемент</th> <th data-bbox="552 440 882 471">Вход аудиосигнала</th> <th data-bbox="882 440 1270 471">Выход цифрового аудиосигнала</th> </tr> </thead> <tbody> <tr> <td data-bbox="312 471 552 581">Авто</td> <td data-bbox="552 471 882 581">MPEG Dolby Digital Dolby Digital Plus Pulse HE-AAC</td> <td data-bbox="882 471 1270 581">PCM Dolby Digital Dolby Digital Dolby Digital</td> </tr> <tr> <td data-bbox="312 581 552 620">PCM</td> <td data-bbox="552 581 882 620">Все</td> <td data-bbox="882 581 1270 620">PCM</td> </tr> </tbody> </table>			Элемент	Вход аудиосигнала	Выход цифрового аудиосигнала	Авто	MPEG Dolby Digital Dolby Digital Plus Pulse HE-AAC	PCM Dolby Digital Dolby Digital Dolby Digital	PCM	Все	PCM
Элемент	Вход аудиосигнала	Выход цифрового аудиосигнала										
Авто	MPEG Dolby Digital Dolby Digital Plus Pulse HE-AAC	PCM Dolby Digital Dolby Digital Dolby Digital										
PCM	Все	PCM										
Звук с ТВ	<p>Включение встроенного динамика телевизора при использовании внешней высококачественной стереосистемы. Можно использовать динамик телевизора в качестве устройства аудиовывода, даже если отсутствует входной аудиосигнал.</p> <div data-bbox="319 697 1259 884" style="border: 1px solid black; padding: 10px;"> <p> ПРИМЕЧАНИЕ</p> <ul style="list-style-type: none"> • Когда динамики телевизора выключаются при работе домашнего кинотеатра Simplink, выход звука автоматически переключается на динамики домашнего кинотеатра, а при включении динамиков телевизора звук снова поступает на них. • Некоторые звуковые меню недоступны при отключении динамика телевизора. </div>											
Настройка звука DTV (Только в цифровом режиме)	<p>Если во входном сигнале присутствует несколько типов звука, эта функция позволяет выбрать необходимый тип.</p> <table border="1" data-bbox="312 977 1270 1512"> <thead> <tr> <th colspan="2" data-bbox="312 977 1270 1008">Режим</th> </tr> </thead> <tbody> <tr> <td data-bbox="312 1008 498 1329">Авто</td> <td data-bbox="498 1008 1270 1329"> Автоматический вывод в порядке HE-AAC > Dolby Digital+ > Dolby Digital > MPEG. (Кроме Дании, Финляндии, Венгрии, Италии, Латвии, Литвы, Норвегии, Швеции) Автоматический вывод в порядке HE-AAC > Dolby Digital+ > MPEG > Dolby Digital. (Только для Италии, Латвии, Литвы) Автоматический вывод в порядке Dolby Digital+ > Dolby Digital > HE-AAC > MPEG. (Только для Венгрии) Если цифровой аудиовыход установлен на PCM, автоматический вывод производится в порядке MPEG > HE-AAC > Dolby Digital+ > Dolby Digital. (Только для Дании, Финляндии, Норвегии, Швеции) Если цифровой аудио выход установлен на Авто, автоматический вывод производится в порядке Dolby Digital+ > Dolby Digital > HE-AAC > MPEG. (Только для Дании, Финляндии, Норвегии, Швеции) </td> </tr> <tr> <td data-bbox="312 1329 498 1483">HE-AAC, Dolby Digital+, Dolby Digital, MPEG</td> <td data-bbox="498 1329 1270 1483"> Предоставляет пользователю возможность выбора необходимого типа звука. Исключение. При выборе параметра MPEG всегда выполняется вывод MPEG. Если MPEG не поддерживается, в этом случае устанавливается другой тип аудио. </td> </tr> </tbody> </table> <p style="text-align: right;">См. стр.79 (Выбор языка звучания)</p>			Режим		Авто	Автоматический вывод в порядке HE-AAC > Dolby Digital+ > Dolby Digital > MPEG . (Кроме Дании, Финляндии, Венгрии, Италии, Латвии, Литвы, Норвегии, Швеции) Автоматический вывод в порядке HE-AAC > Dolby Digital+ > MPEG > Dolby Digital . (Только для Италии, Латвии, Литвы) Автоматический вывод в порядке Dolby Digital+ > Dolby Digital > HE-AAC > MPEG . (Только для Венгрии) Если цифровой аудиовыход установлен на PCM, автоматический вывод производится в порядке MPEG > HE-AAC > Dolby Digital+ > Dolby Digital . (Только для Дании, Финляндии, Норвегии, Швеции) Если цифровой аудио выход установлен на Авто, автоматический вывод производится в порядке Dolby Digital+ > Dolby Digital > HE-AAC > MPEG . (Только для Дании, Финляндии, Норвегии, Швеции)	HE-AAC, Dolby Digital+, Dolby Digital, MPEG	Предоставляет пользователю возможность выбора необходимого типа звука. Исключение. При выборе параметра MPEG всегда выполняется вывод MPEG . Если MPEG не поддерживается, в этом случае устанавливается другой тип аудио.			
Режим												
Авто	Автоматический вывод в порядке HE-AAC > Dolby Digital+ > Dolby Digital > MPEG . (Кроме Дании, Финляндии, Венгрии, Италии, Латвии, Литвы, Норвегии, Швеции) Автоматический вывод в порядке HE-AAC > Dolby Digital+ > MPEG > Dolby Digital . (Только для Италии, Латвии, Литвы) Автоматический вывод в порядке Dolby Digital+ > Dolby Digital > HE-AAC > MPEG . (Только для Венгрии) Если цифровой аудиовыход установлен на PCM, автоматический вывод производится в порядке MPEG > HE-AAC > Dolby Digital+ > Dolby Digital . (Только для Дании, Финляндии, Норвегии, Швеции) Если цифровой аудио выход установлен на Авто, автоматический вывод производится в порядке Dolby Digital+ > Dolby Digital > HE-AAC > MPEG . (Только для Дании, Финляндии, Норвегии, Швеции)											
HE-AAC, Dolby Digital+, Dolby Digital, MPEG	Предоставляет пользователю возможность выбора необходимого типа звука. Исключение. При выборе параметра MPEG всегда выполняется вывод MPEG . Если MPEG не поддерживается, в этом случае устанавливается другой тип аудио.											

Прием стереопрограмм и программ, передаваемых на двух языках (только в аналоговом режиме)

Когда программа выбрана, информация о звуке, транслируемом станцией, появляется вместе с номером программы и названием станции.

- 1 Нажмите **Q. MENU** (Быстрое меню) а, затем Навигация для доступа к меню **Аудио** или **Язык аудио** и нажмите **ОК**.
- 2 С помощью кнопок навигации перейдите к выходу звукового сигнала и нажмите **ОК**.

Вещание	Экранный дисплей
Моно	МОНО
Сtereo	STEREO
Два	DUAL I , DUAL II , DUAL I + II

- **Включение монофонического звука**

При наличии слабого приема стереосигнала можно переключиться на монофонический звук. При приеме монофонического сигнала повышается чистота звучания.

- **Выбор языка для программы, передаваемой на двух языках**

Если программу можно принимать на двух языках (двуязычная программа), вы можете переключиться на DUAL I, DUAL II или DUAL I+II.

DUAL I Динамики воспроизводят основной язык.

DUAL II Громкоговорители воспроизводят второй язык.

DUAL I+I Один громкоговоритель воспроизводит основной язык, а второй громкоговоритель воспроизводит второй язык.

Прием передач, передаваемых в системе звукового сопровождения NICAM (только в аналоговом режиме)

Если ваш телевизор оснащен приемником NICAM, вы сможете получать высококачественный цифровой звук. Выход звукового сигнала можно выбрать в зависимости от типа принимаемой передачи.

- 1 При приеме моносигнала **NICAM** можно выбрать режим **NICAM MONO** или **FM MONO**.
- 2 При приеме стереосигнала **NICAM** можно выбрать режим **NICAM STEREO** или **FM MONO**. Если стереосигнал является слабым, выберите режим **FM MONO**.
- 3 При получении сигнала **NICAM DUAL** можно выбрать режимы **NICAM DUAL I**, **NICAM DUAL II**, **NICAM DUAL I+II** или **FM MONO**.

Выбор выходного сигнала звукового сопровождения

В режиме AV, Компонент, RGB или HDMI можно осуществлять переключение выходного звукового сигнала, подаваемого на правый и левый громкоговорители.

Выберите выход для передачи звука

L+R. Звуковой сигнал, подключенный к левому аудиовходу (L), подается на левый громкоговоритель, а звуковой сигнал, подключенный к правому аудиовходу (R), подается на правый громкоговоритель.

L+L. Звуковой сигнал, подключенный к левому аудиовходу (L), подается на левый и правый громкоговорители.

R+R. Звуковой сигнал, подключенный к правому аудиовходу (R), подается на левый и правый громкоговорители.

Параметры меню НАСТРОЙКА

• Рисунок может отличаться для разных моделей.

- 1 Для доступа к главному меню нажмите кнопку **SETTINGS** (МЕНЮ).
- 2 С помощью кнопок навигации выберите **НАСТРОЙКА** и нажмите **OK**.
- 3 Нажимайте кнопки навигации, чтобы перейти к нужной настройке или опции, и нажмите кнопку **OK**.
- Чтобы вернуться на предыдущий уровень, нажмите кнопку ↶.
- 4 После завершения нажмите **EXIT**.

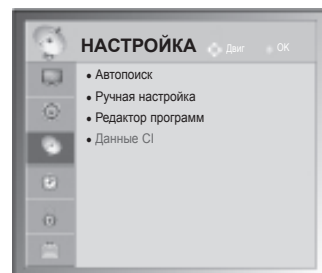

Ниже приведено описание доступных программных настроек.

Настройка	Описание
Автопоиск	Настройка и сохранение всех доступных программ с помощью разъемов для антенны и кабеля (См. стр.21).
Ручная настройка	Ручная настройка и сохранение необходимых программ (См. стр.23).
Редактирование программ	Редактирование программ (См. стр.25).
Данные CI	Эта функция позволяет просматривать шифрованные услуги (платные услуги) (См. стр.27).
Настройка цифрового кабельного ТВ (только в режиме кабельного ТВ)	Количество пунктов меню операторов услуг варьируется для разных стран в соответствии с количеством операторов в данной стране, а если в стране только 1 такой оператор , то функция неактивна. После изменения оператора услуг при нажатии кнопки OK или выборе опции Заккрыть появляется сообщение об удалении карты каналов, затем при выборе варианта ' Да ' появляется диалоговое окно автоматической настройки(См. стр.23).

Параметры меню ВРЕМЯ

• Рисунок может отличаться для разных моделей.

- 1 Нажмите кнопку **SETTINGS (Настройки)** для доступа к главному меню.
- 2 С помощью кнопок навигации выберите **ВРЕМЯ** и нажмите **OK**.
- 3 Нажимайте кнопки навигации, чтобы перейти к нужной настройке или опции, и нажмите кнопку **OK**.
- Чтобы вернуться на предыдущий уровень, нажмите кнопку ↶.
- 4 После завершения нажмите **EXIT**.

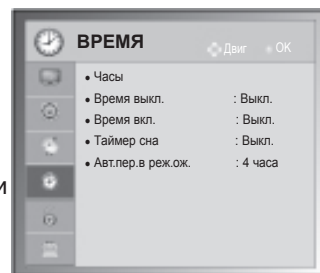

Ниже приведено описание доступных настроек времени.

Настройка	Описание										
Часы	<p>Настройка времени, даты, часового пояса и функции выбора летнего времени. Установка времени выполняется автоматически в соответствии с сигналом цифрового канала, содержащего информацию, предоставляемую станцией вещания. В противном случае установите время и дату вручную.</p> <div style="border: 1px solid black; padding: 5px; margin: 10px 0;"> <p>! ПРИМЕЧАНИЕ</p> <ul style="list-style-type: none"> • Значение точного времени на TV устанавливается в соответствии с часовыми поясами и Гринвичским временем, которые устройство получает в цифровом формате с трансляцией передач и устанавливает автоматически. • Если для названия города в Часовом поясе указан сдвиг, то местное время этого города можно изменить на 1 час. • В меню Часовой пояс можно задать режим Авто. </div> <table border="1" style="width: 100%; border-collapse: collapse;"> <thead> <tr> <th>Часовой пояс</th> </tr> </thead> <tbody> <tr><td>Магадан, Камчатка</td></tr> <tr><td>Владивосток</td></tr> <tr><td>Якутск</td></tr> <tr><td>Иркутск</td></tr> <tr><td>Красноярск</td></tr> <tr><td>Омск</td></tr> <tr><td>Екатеринбург</td></tr> <tr><td>Москва, Самара</td></tr> <tr><td>Калининград</td></tr> </tbody> </table> <p>В данной таблице приведены часовые пояса 9 областей России. При выборе часового пояса автоматически устанавливается время соответствующей области.</p> <p>Однако если пользователь выбрал свою область, но сведения о сдвиге местного времени телестанции не предоставляются или не совпадают сведения об области, пользователь может выбрать сдвиг часового пояса для установки правильного времени.</p>	Часовой пояс	Магадан, Камчатка	Владивосток	Якутск	Иркутск	Красноярск	Омск	Екатеринбург	Москва, Самара	Калининград
Часовой пояс											
Магадан, Камчатка											
Владивосток											
Якутск											
Иркутск											
Красноярск											
Омск											
Екатеринбург											
Москва, Самара											
Калининград											

Настройка	Описание
Время выкл./ Время вкл.	<p>Настройка времени автоматического включения и выключения телевизора. Для использования данной функции требуется предварительно установить текущую дату и время.</p> <p>ПРИМЕЧАНИЕ</p> <ul style="list-style-type: none"> • Если включение телевизора было выполнено с помощью функции «Время вкл.», но в течение двух часов не была нажата ни одна кнопка, телевизор будет автоматически переведен в режим ожидания. • Если функции автоматического выключения и включения установлены на одно и то же время, то срабатывает функция таймера выключения.
Таймер автоотключения	<p>Установка периода времени перед выключением телевизора. Если телевизор был выключен, а затем снова включен, функция таймера сна отключается.</p>
Автоматический перевод в режим ожидания (в зависимости от модели)	<p>Если функция автоматического режима ожидания активна, то при отсутствии нажатий кнопок в течение заданного времени телевизор автоматически переходит в режим ожидания.</p> <p>ПРИМЕЧАНИЕ</p> <ul style="list-style-type: none"> • Эта функция не работает в режиме Магазин демо или во время обновления ПО.

Параметры меню БЛОКИРОВКА

• Рисунок может отличаться для разных моделей.

- 1 Нажмите кнопку **SETTINGS** (Настройки) для доступа к главному меню.
- 2 С помощью кнопок навигации перейдите к **БЛОКИРОВКА** и нажмите **ОК**.
- 3 С помощью кнопок навигации перейдите к необходимой настройке или параметру и нажмите **ОК**.
- Чтобы вернуться на предыдущий уровень, нажмите кнопку ↶.
- 4 После завершения нажмите **EXIT**.

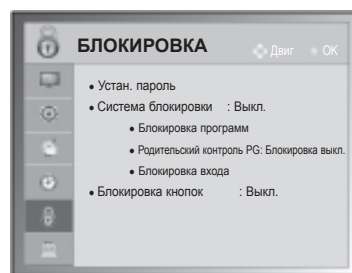

Ниже приведено описание доступных параметров блокировки.

Настройка	Описание
Устан. пароль	<p>Смена пароля из 4 цифр. PIN-код по умолчанию «0 0 0 0».</p> <p>Если в меню «Страна» выбрана Франция, вместо пароля «0», «0», «0», «0» следует ввести «1», «2», «3», «4».</p> <p>Если в меню «Страна» выбрана Франция, невозможно задать пароль «0», «0», «0», «0».</p> <p>Если вы забыли свой пароль, нажмите на пульте дистанционного управления «0», «3», «2», «5».</p>
Система блокировки	<p>Включение и отключение системы блокировки.</p>
Блокировка программ	<p>Блокировка программ с запрещенным для детей содержанием с помощью нажатия зеленой кнопки. Перед названиями заблокированных программ отображается значок блокировки. Выбор программы доступен, но при этом будет отображаться пустой экран и отсутствовать звук.</p> <p>Для просмотра заблокированного канала необходимо ввести пароль.</p> <p>Этой функцией можно воспользоваться, когда для параметра Система блокировки установлено значение «Вкл.».</p>
Родительский контроль PG (только в цифровом режиме)	<p>Эта функция работает в соответствии с информацией, полученной с телестанции. Таким образом, если сигнал содержит неверную информацию, эта функция работать не будет.</p> <p>Для доступа к этому меню требуется пароль.</p> <p>Телевизор запрограммирован так, что помнит последний использованный режим даже после выключения.</p> <p>Позволяет предотвратить просмотр детьми программ для взрослых в зависимости от установленного предела рейтинга.</p> <p>Введите пароль для просмотра программы с установленным рейтингом.</p> <p>Рейтинг отличается в зависимости от страны.</p>
Блокировка входа	<p>Блокировка источников входного сигнала.</p> <p>Этой функцией можно воспользоваться, когда для параметра Система блокировки установлено значение «Вкл.».</p>
Блокировка кнопок	<p>Установка и снятие блокировки кнопок телевизора.</p>

Параметры ОПЦИИ

- Рисунок может отличаться для разных моделей.

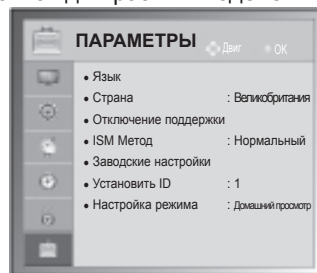

- 1 Нажмите кнопку **SETTINGS** (Настройки) для доступа к главному меню.
- 2 С помощью кнопок навигации выберите **ОПЦИИ** и нажмите **OK**.
- 3 Нажимайте кнопки навигации, чтобы перейти к нужной настройке или опции, и нажмите кнопку **OK**.
- Чтобы вернуться на предыдущий уровень, нажмите кнопку ↶.
- 4 После завершения нажмите **EXIT**.

Ниже приведено описание доступных общих параметров.

(в зависимости от модели)

Настройка	Описание																
Язык (Language)	Выбор языка звучания или отображения.																
	Опции																
Язык меню (Menu Language)	Выберите нужный язык.																
Язык аудио (только в цифровом режиме)	<p>Функция «Аудио» позволяет выбрать для аудиосигнала нужный язык. Если звуковые данные на выбранном языке не передаются, то данные будут воспроизведены на языке по умолчанию.</p> <p>Выбор языка экранного меню OSD или страны</p> <table border="1"> <thead> <tr> <th>Дисплей</th> <th>Состояние</th> </tr> </thead> <tbody> <tr> <td>Недоступно</td> <td>Отсутствует</td> </tr> <tr> <td>MPEG</td> <td>MPEG Звук</td> </tr> <tr> <td>DD</td> <td>Dolby Digital Audio</td> </tr> <tr> <td>DD+</td> <td>Dolby Digital Plus Audio</td> </tr> <tr> <td></td> <td>Звук для людей с нарушением зрения</td> </tr> <tr> <td>ABC</td> <td>Звук для людей с нарушением слуха</td> </tr> <tr> <td>HE-AAC</td> <td>HE-AAC Audio</td> </tr> </tbody> </table>	Дисплей	Состояние	Недоступно	Отсутствует	MPEG	MPEG Звук	DD	Dolby Digital Audio	DD+	Dolby Digital Plus Audio		Звук для людей с нарушением зрения	ABC	Звук для людей с нарушением слуха	HE-AAC	HE-AAC Audio
Дисплей	Состояние																
Недоступно	Отсутствует																
MPEG	MPEG Звук																
DD	Dolby Digital Audio																
DD+	Dolby Digital Plus Audio																
	Звук для людей с нарушением зрения																
ABC	Звук для людей с нарушением слуха																
HE-AAC	HE-AAC Audio																
Язык субтитров (только в цифровом режиме)	<p>Функция «Субтитры» используется при трансляции субтитров на двух и более языках. Если трансляция субтитров/телетекста на выбранном языке невозможна, то они отображаются на языке, заданном по умолчанию.</p> <p>Сведения на экране языка субтитров</p> <table border="1"> <thead> <tr> <th>Дисплей</th> <th>Состояние</th> </tr> </thead> <tbody> <tr> <td>Недоступно</td> <td>Отсутствует</td> </tr> <tr> <td>TXT</td> <td>Субтитры Телетекста</td> </tr> <tr> <td>ABC</td> <td>Субтитры для слабослышащих</td> </tr> </tbody> </table>	Дисплей	Состояние	Недоступно	Отсутствует	TXT	Субтитры Телетекста	ABC	Субтитры для слабослышащих								
Дисплей	Состояние																
Недоступно	Отсутствует																
TXT	Субтитры Телетекста																
ABC	Субтитры для слабослышащих																
Язык текста (только в цифровом режиме)	<p>В цифровом режиме, пользуйтесь функцией выбора языка телетекста, если доступны два и более языка его трансляции. Если телетекст на выбранном языке не транслируется, отображается страница телетекста на языке по умолчанию.</p>																



ПРИМЕЧАНИЕ

- Когда предпочтительные языки для аудио, субтитров и телетекста недоступны, можно выбрать язык из второй категории.
- Звук/субтитры можно отображать в более простой форме с помощью 1-3 символов, которые передает поставщик услуг.
- Если выбран добавочный звук (звук для слабослышащих или слабовидящих), то он может воспроизводиться как часть основного звука.

Настройка	Описание	
Страна	<p>Выбор нужной страны.</p> <div style="border: 1px solid gray; padding: 10px; margin-top: 10px;"> <p>! ПРИМЕЧАНИЕ</p> <ul style="list-style-type: none"> • Если настройка с помощью руководства по установке не окончена, была нажата кнопка  или время ожидания индикации на экране истекло, то при каждом включении телевизора до завершения настройки будет появляться установочное меню. • Если выбрано неверное название страны, могут возникнуть некоторые проблемы с отображением телетекста. • Функция CI (общий интерфейс) может быть недоступна в зависимости от условий телевидения в стране. • Кнопки управления режимом DTV могут не работать в зависимости от условий телевидения в стране. • В странах с недостаточно проработанными правилами цифрового телевидения некоторые функции DTV могут не работать. • Значение страны «Великобритания» активируется только в Великобритании. • Если в качестве страны выбрано «--», будут доступны программы европейского стандарта цифрового телевидения, однако некоторые функции DTV могут не работать. </div>	
Disabled Assistance (Помощь людям с ограниченными возможностями) (только в цифровом режиме)	Опции	
	Для плохо слышащих	Эта функция предназначена для людей с нарушениями слуха.
	Описание аудио	Эта функция, предназначенная для слабовидящих людей, добавляет звуковое описание текущих изменений в изображении телепрограммы к основному звуку. Если для параметра « Описание аудио » установлено значение «Вкл.», основной звук и звуковое описание воспроизводятся на каналах с поддержкой звукового описания.
	Громкость	Изменение громкости описания аудио.
Звуковой сигнал	Подача звукового сигнала при выборе программы с информацией в режиме описания аудио.	
Режим ISM	Длительное размещение статичных изображений на экране может привести к появлению их фантомного изображения даже после смены изображения. Не допускайте, чтобы статичные изображения оставались на экране длительное время.	
	Опции	
	Нормальный	Используется при отсутствии эффекта прилипания изображения.
	Орбитер	Убрать фантомные изображения можно с помощью орбитера. Но лучше не оставлять на долгое время статичные изображения на экране. Чтобы избежать фиксирования изображений на экране, экран смещается каждые 2 минуты.
Colour Wash	При смещении изображения попеременно отображаются цветной и белый шаблон изображения. Сложно понять, остается ли на экране фантомное изображение при его текущем удалении и работе цветного шаблона.	
Data Service (только для Ирландии)	С помощью этой функции пользователи могут выбрать MHEG (цифровой телетекст) или Teletext, если оба пункта доступны одновременно.	
Заводские настройки	<p>Эта функция инициализирует все настройки.</p> <div style="border: 1px solid gray; padding: 10px; margin-top: 10px;"> <p>! ПРИМЕЧАНИЕ</p> <ul style="list-style-type: none"> • Если для параметра Система блокировки установлено значение «Вкл.» и вы забыли пароль, нажмите на пульте управления кнопки 0, 3, 2, 5. </div>	
Установить ID	Добавление идентификатора для подключенных устройств.	

Настройка	Описание	
Настройка режима	По умолчанию установлено « Домашний просмотр ». Для обеспечения наилучшего качества изображения в домашней обстановке рекомендуется выбирать режим Домашний просмотр .	
	Опции	
	Домашний просмотр	Выбор для просмотра в домашней обстановке.
	Магазин демо	Выбор для использования в торговых помещениях.
Демонстрационный режим.	Выбор для демонстрации специальных функций телевизора. Чтобы отключить демонстрационный режим, нажмите любую кнопку, кроме кнопок регулировки громкости и «Mute».	
<div style="border: 1px solid gray; padding: 10px; margin-top: 10px;"> <p>! ПРИМЕЧАНИЕ</p> <ul style="list-style-type: none"> Нельзя использовать параметр Демонстрационный режим в режиме Домашний просмотр. В режиме Магазин демо демонстрационный режим автоматически включен. Если параметр Демонстрационный режим отключен в режиме Магазин демо, демонстрационный режим не запускается и переустанавливается только изображение. В демонстрационном режиме экран возвращается на стандартные настройки автоматически через 5 минут. </div>		

Установки СЕТЬ

- Рисунок может отличаться для разных моделей.

(в зависимости от модели)

- 1 Нажмите кнопку **SETTINGS** (Настройки) для доступа к главному меню.
- 2 С помощью кнопок навигации выберите **СЕТЬ** и нажмите **ОК**.
- 3 Нажимайте кнопки навигации, чтобы перейти к нужной настройке или опции, и нажмите кнопку **ОК**.
- Чтобы вернуться на предыдущий уровень, нажмите кнопку **↶**.
- 4 После завершения нажмите **ВЫХОД**.

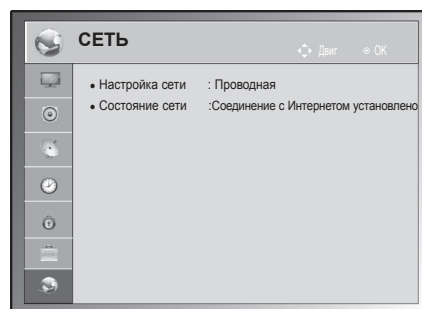

Ниже приведено описание доступных сетевых настроек.

Настройка	Описание
Настройка сети	Настройка сетевых параметров (См. стр.55).
Состояние сети	Отображение состояния сети (См. стр.56).

УСТАНОВЛЕНИЕ СОЕДИНЕНИЙ

Подключите к телевизору различные внешние устройства и переключайте режимы источников для выбора внешнего устройства. Для получения дополнительной информации о подключении внешнего устройства см. руководства пользователя каждого устройства.

Доступно подключение следующих внешних устройств: ресиверов HD, DVD-проигрывателей, видеомаягнитофонов, аудиосистем, устройств хранения данных USB, ПК, игровых приставок и других внешних устройств.



ПРИМЕЧАНИЕ

- Процесс подключения внешнего устройства отличается в зависимости от модели.
- Подключите внешние устройства независимо от порядка расположения разъемов телевизора.

Общие сведения о подключении

Подключите различные внешние устройства к разъемам на задней панели телевизора.

- 1 Найдите внешнее устройство, которое необходимо подключить к телевизору, как показано на рисунке.
- 2 Проверьте тип подключения внешнего устройства.
- 3 Перейдите к соответствующему рисунку и проверьте данные подключения.

(в зависимости от модели)

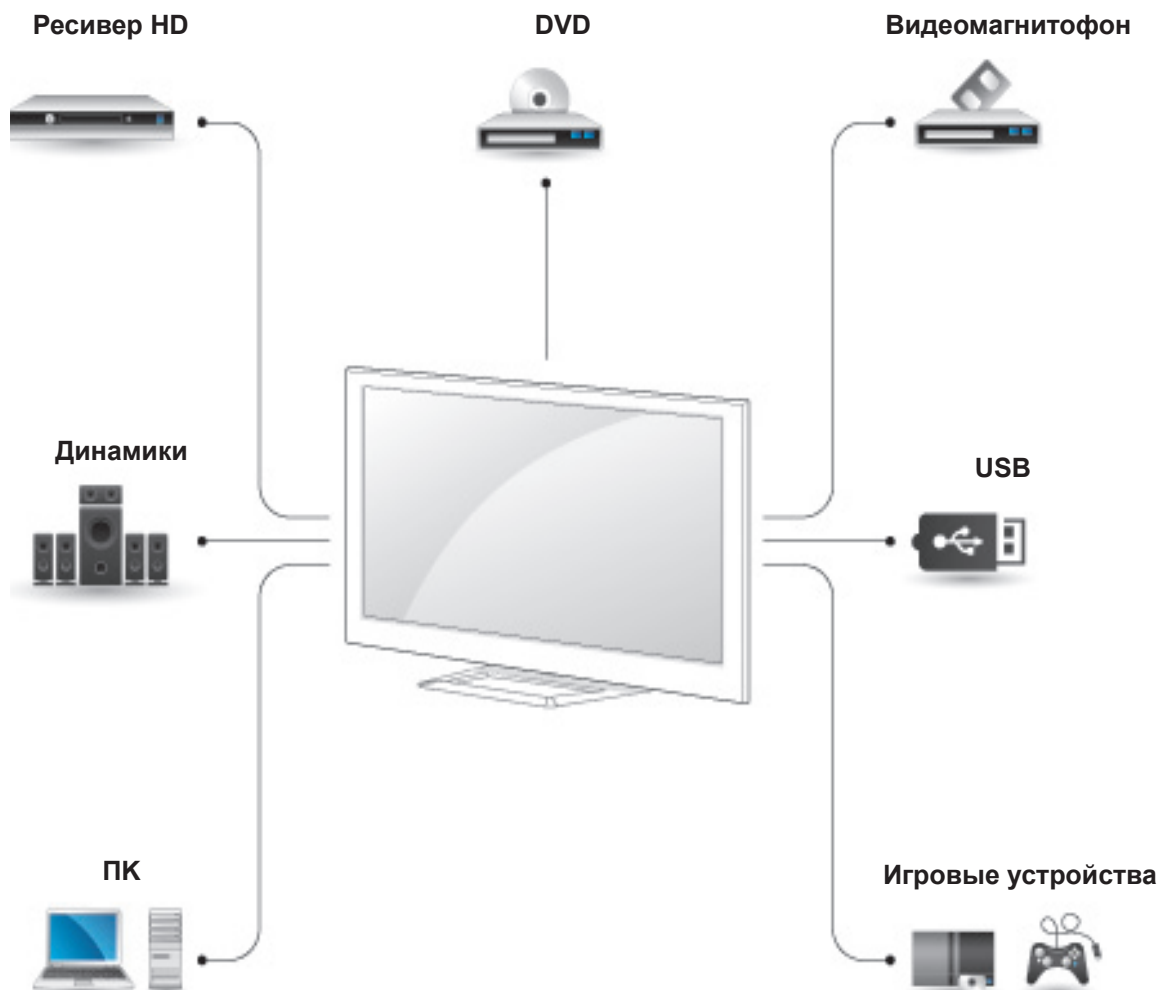

! ПРИМЕЧАНИЕ

- При подключении к телевизору игровой приставки используйте кабель, который поставляется в комплекте игровой приставки.
- Инструкции по эксплуатации см. в документации внешнего устройства.

- В данной части УСТАНОВКИ ПОДКЛЮЧЕНИЙ в основном используются примеры для серии 50/60PA6500-ZA

Подключение ресивера HD, DVD-проигрывателя или видеомэгнитофона

Подключите к телевизору ресивер HD, DVD-проигрыватель или видеомэгнитофон и выберите соответствующий режим источника.

Подключение HDMI

HDMI наилучшим образом подходит для подключения устройства.

Передача цифровых видео и аудио сигналов от внешнего устройства на телевизор. Подключите внешнее устройство к телевизору с помощью кабеля HDMI, как показано на следующем рисунке.

! ПРИМЕЧАНИЕ

- Используйте высокоскоростной кабель HDMI™ самой последней версии с функцией CEC (Customer Electronics Control).
- Высокоскоростные кабели HDMI™ тестируются на способность передачи сигнала высокой четкости с разрешением до 1080p и выше.

Для подключения выберите любой входной порт HDMI. Используемый порт не имеет значения.

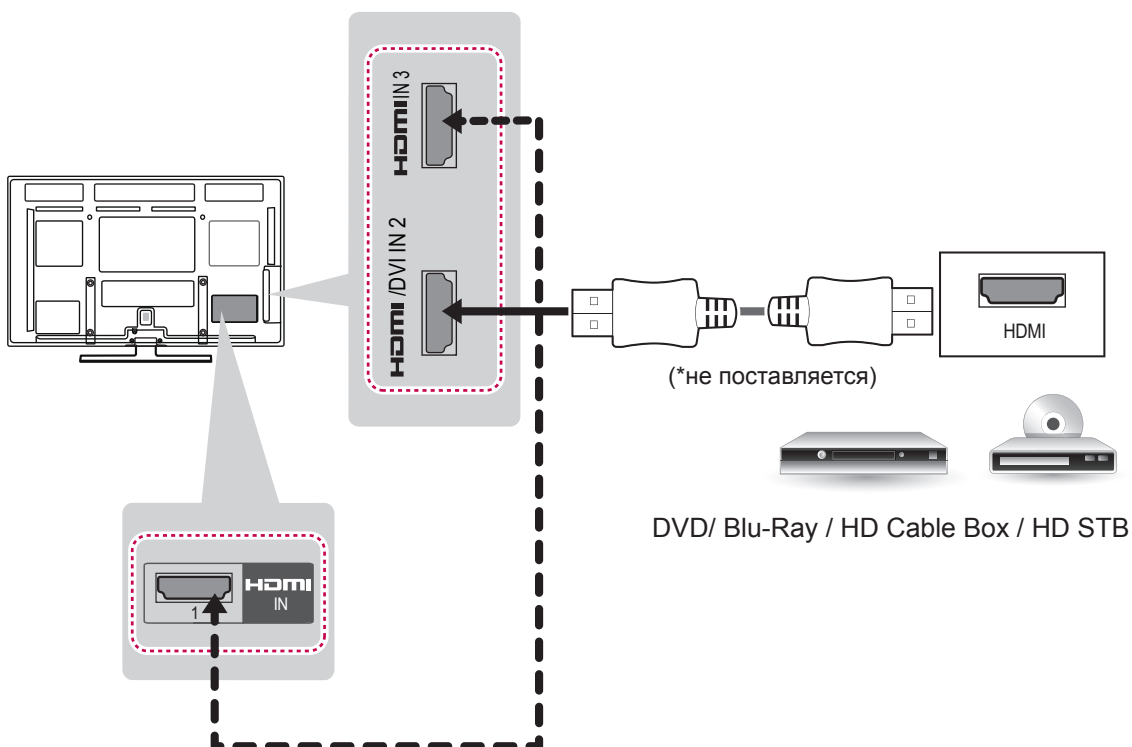

Подключение DVI к HDMI

Передача цифрового видеосигнала от внешнего устройства на телевизор. Подключите внешнее устройство к телевизору с помощью кабеля DVI-HDMI, как показано на следующем рисунке. Для передачи аудиосигнала подключите аудиокабель.

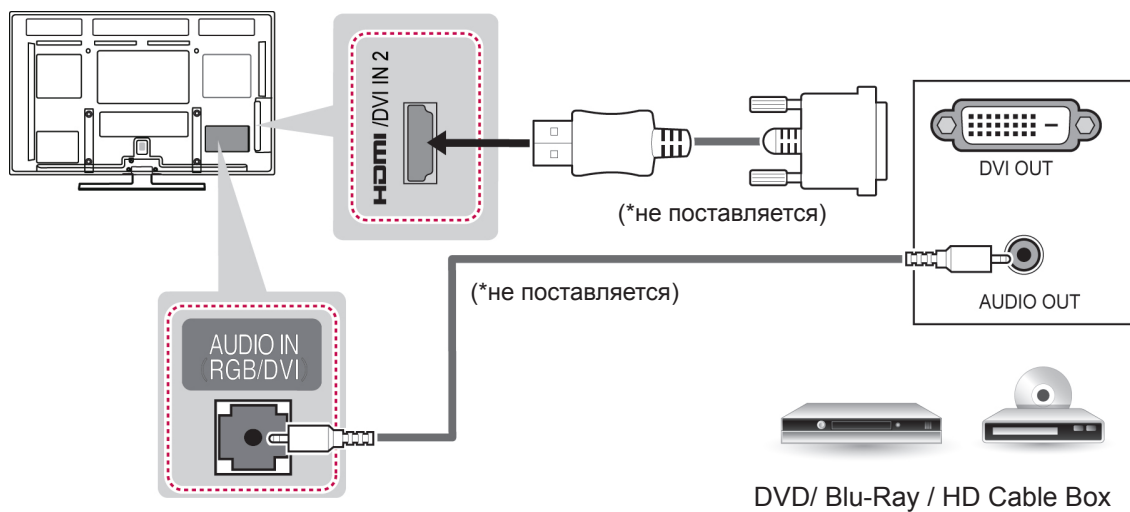

Установка компонентного подключения

Передача аналоговых видео- и аудиосигналов от внешнего устройства на телевизор. Подключите внешнее устройство к телевизору с помощью компонентного кабеля, как показано на следующем рисунке.

! ПРИМЕЧАНИЕ

- При неправильном подключении кабелей изображение может быть черно-белым или иметь искаженный цвет.
- При подключении убедитесь, что кабель соответствует цвету.

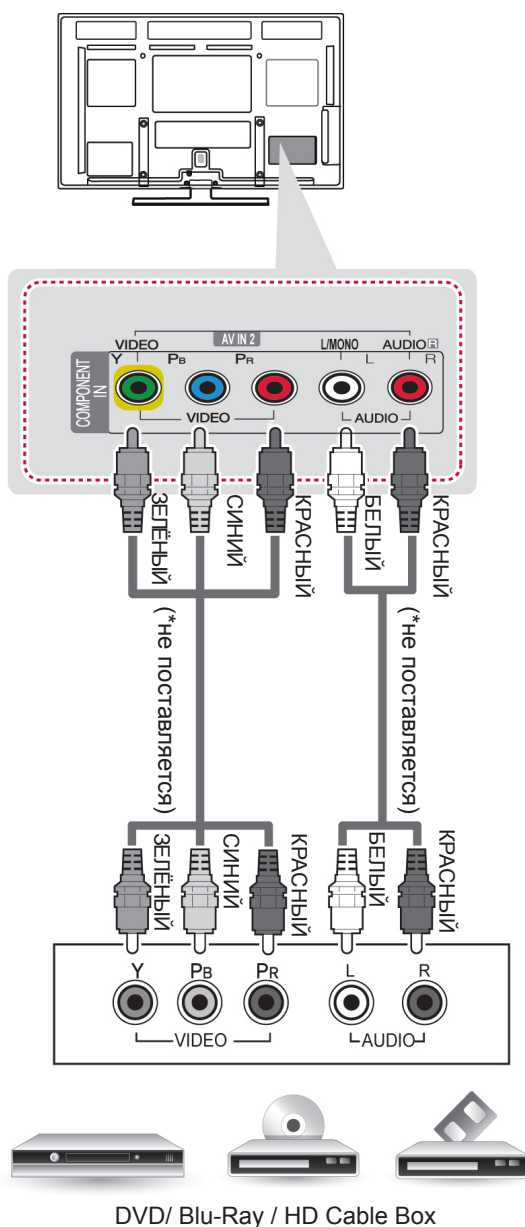

Подключение с помощью Euro Scart

Передача аналоговых видео- и аудиосигналов с внешнего устройства на телевизор. Подключите внешнее устройство к телевизору с помощью кабеля Euro Scart, как показано на следующем рисунке. Для просмотра изображения с прогрессивным сканированием используйте кабель Euro Scart.

! ПРИМЕЧАНИЕ

- Используемый кабель Scart Euro должен иметь защиту сигнала.

Текущий режим ввода \ Тип выхода	AV1 (ТВ-выход ¹)
Цифровое ТВ	0
Аналоговое ТВ, AV	Аналоговое ТВ
Компонентный / RGB	Аналоговое ТВ
HDMI	Аналоговое ТВ

1 ТТВ-выход: вывод аналогового или цифрового ТВ-сигнала.

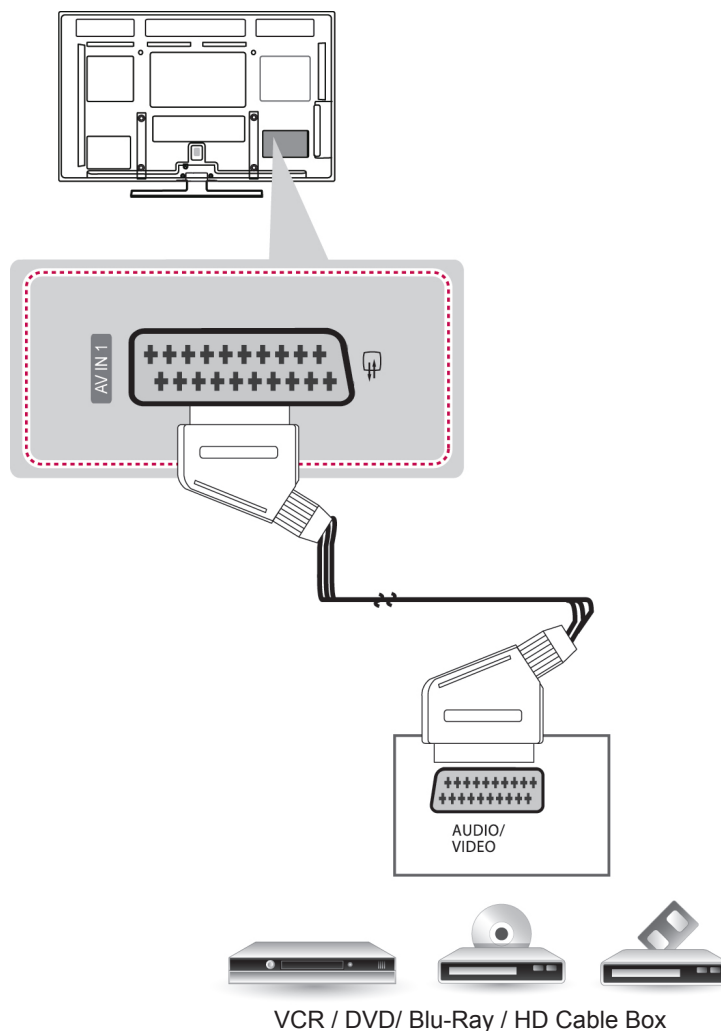

Установка композитного подключения

Передача аналоговых видео- и аудиосигналов от внешнего устройства на телевизор. Подключите внешнее устройство к телевизору с помощью композитного кабеля, как показано на следующем рисунке.



ПРИМЕЧАНИЕ

- Если подключен видеомаягнитофон с монофоническим звуком, подсоедините аудиокабель к разъему AUDIO L/MONO телевизора.

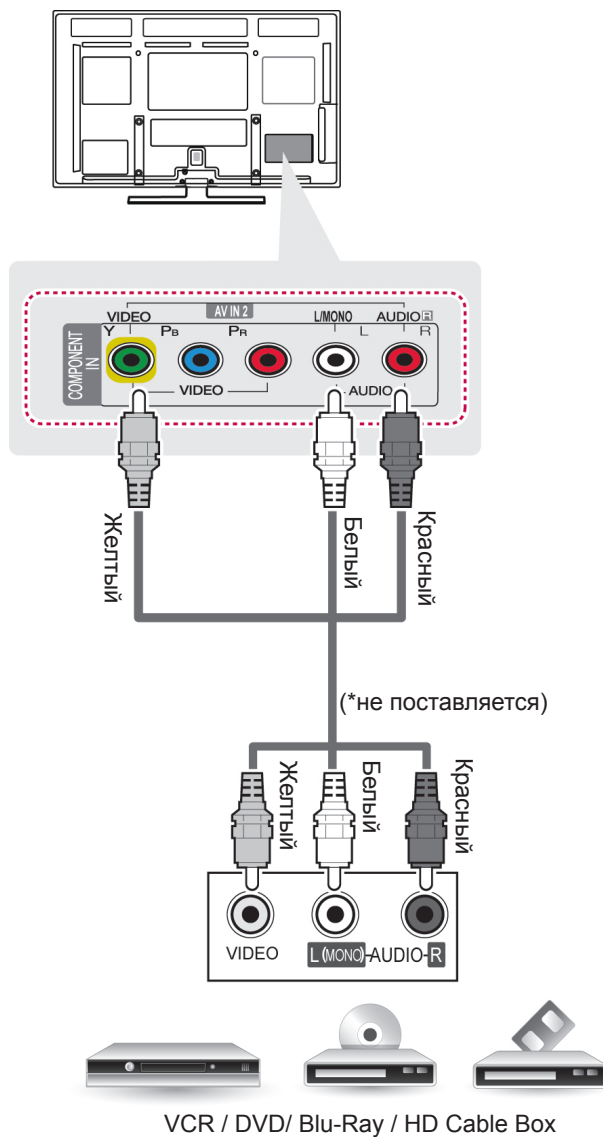

Подключение к персональному компьютеру

! ПРИМЕЧАНИЕ

- Не допускайте, чтобы статические изображения оставались на экране длительное время. Статические изображения могут зафиксироваться на экране. Всегда используйте заставку, когда это возможно.
- В режиме PC могут присутствовать помехи из-за разрешающей способности компьютера, контрастности или яркости. При наличии помех в режиме PC настройте компьютер на другое разрешение, частоту или отрегулируйте яркость и контрастность до получения чистого и четкого изображения. Если частоту изменить нельзя, замените саму графическую карту PC или проконсультируйтесь с ее изготовителем.
- Для частоты горизонтальной и вертикальной развертки используются различные формы сигнала синхронизации.
- Для режима ПК рекомендуется использовать настройки 1920x1080 обеспечивающие наилучшее качество изображения.
- Подключите кабель от выходного порта компьютера к HDMI IN (или HDMI/DVI IN) телевизора.
- Подключение аудиокабеля от компьютера к аудиовходу телевизора (аудиокабели не поставляются с телевизором).
- При использовании звуковой карты настройте нужным образом звук на компьютере.
- Если видеокarta компьютера не может выводить аналоговый и цифровой сигнал RGB одновременно, подключите RGB (PC/Цифровое ТВ) или HDMI IN (или HDMI/DVI IN) для вывода изображения с компьютера на телевизор.
- При использовании кабеля HDMI/DVI режим DOS видеоплаты может не работать.
- При использовании слишком длинного кабеля RGB-ПК на экране могут возникнуть помехи. Рекомендуется использовать кабель длиной до 5 м. Это обеспечит наилучшее качество.

Подключение HDMI, Подключение DVI к HDMI или Подключение RGB

Выберите метод А, В или С, чтобы сделать подключение.

Метод А: Подключение HDMI

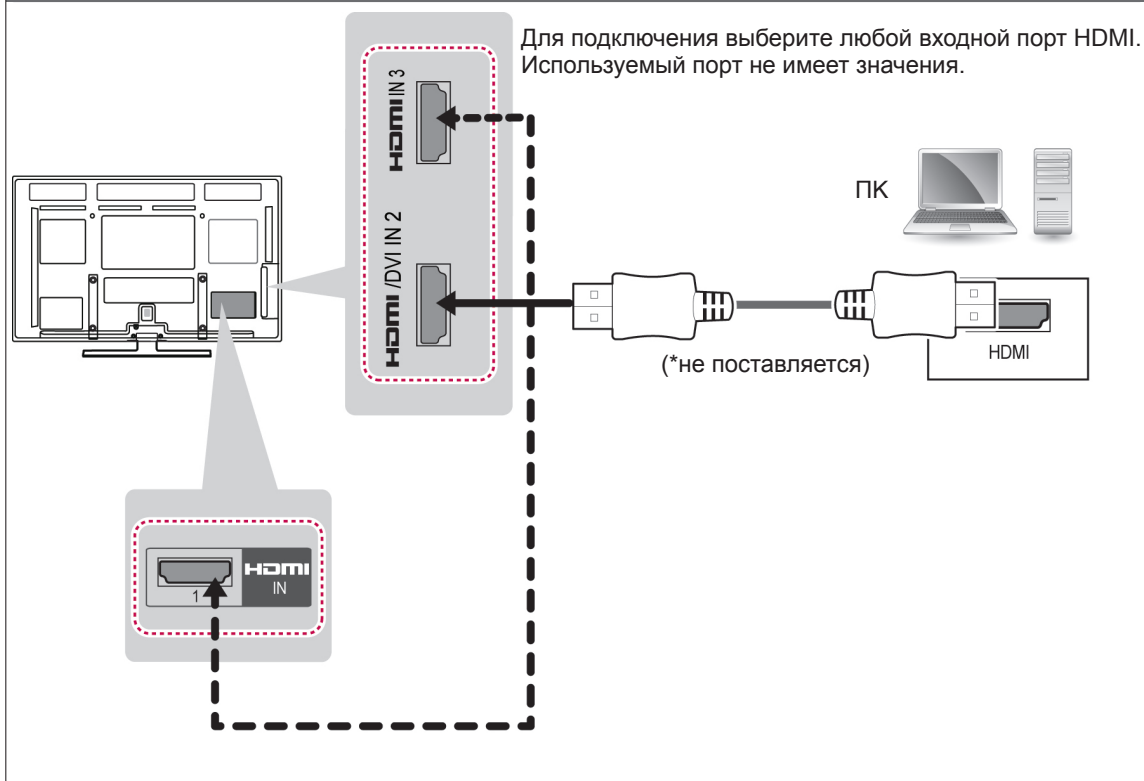

Метод В: Подключение DVI к HDMI

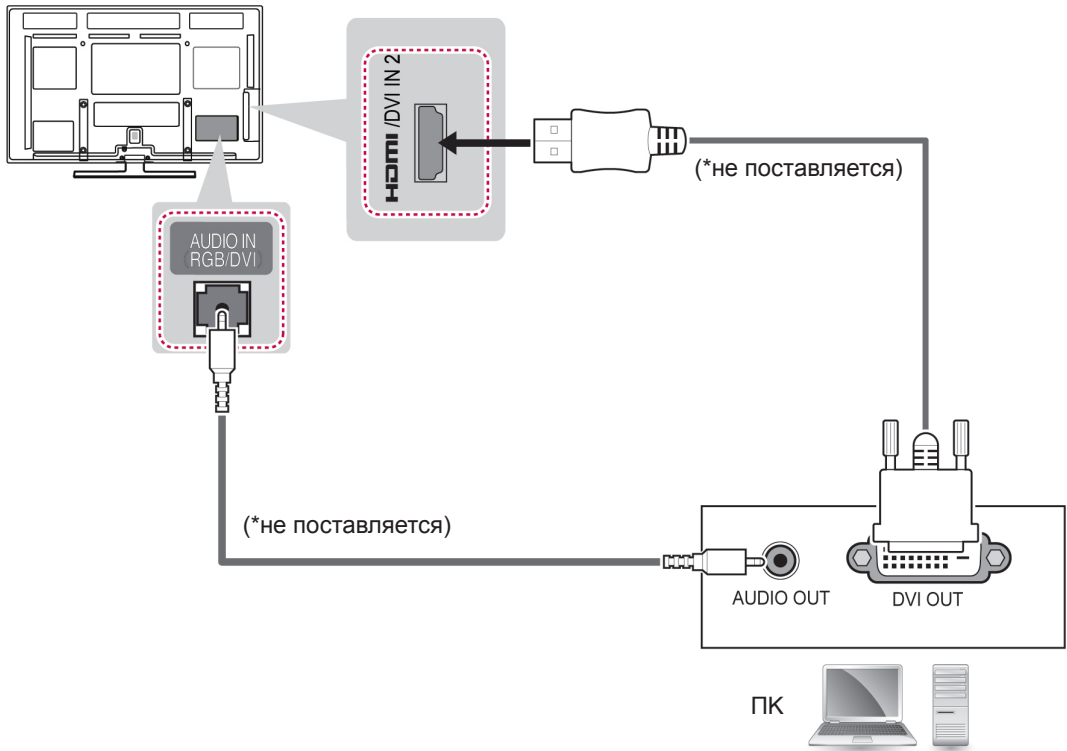

Метод С: Подключение RGB

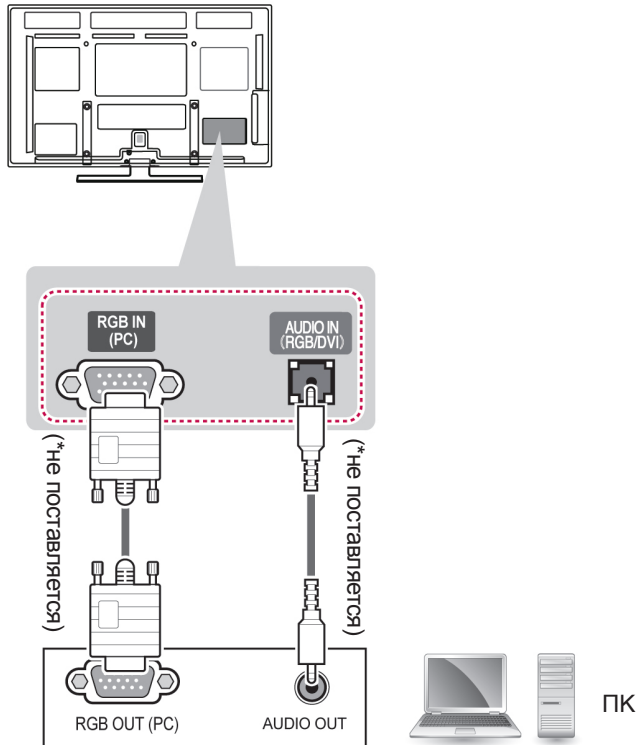

Подключение аудиосистемы

Вместо встроенного динамика можно использовать дополнительную внешнюю аудиосистему.

! ПРИМЕЧАНИЕ

- Если вы используете опциональные внешние динамики, а не встроенный, выключите динамик телевизора.

Подключение устройства передачи цифрового оптического аудиосигнала

Передача цифрового аудиосигнала от телевизора внешнему устройству. Подключите внешнее устройство к телевизору с помощью оптического аудиокабеля, как показано на следующем рисунке.

! ПРИМЕЧАНИЕ

- Не смотрите внутрь оптического выходного порта. Попадание лазерного луча в глаз может повредить зрение.
- Функция аудио с АСП (защита от копирования аудио) может блокировать вывод аудио на цифровые выходы.

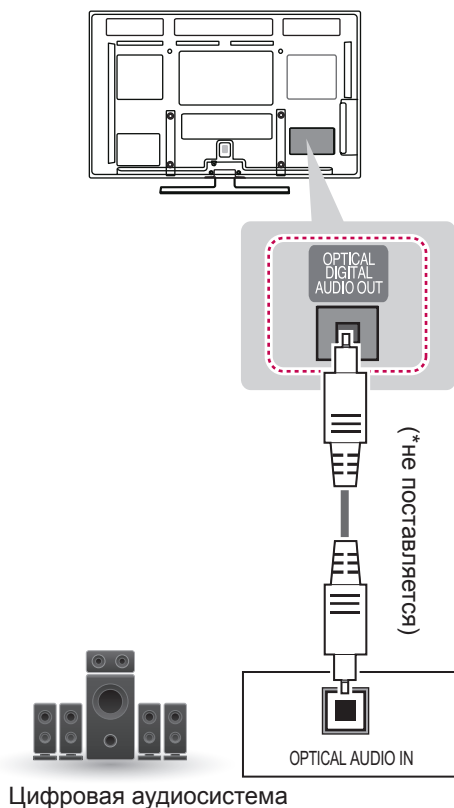

Подключение накопителя USB

Подключите к телевизору USB-устройство хранения данных, например, устройство флэш-памяти USB, внешний жесткий диск или USB-устройство для чтения карт памяти, и откройте меню «Smart Share» для использования различных мультимедийных файлов.

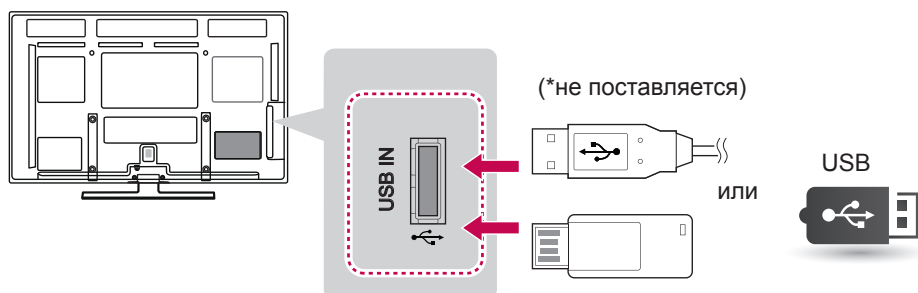

Подключение к модулю CI

Просмотр зашифрованных (платных) служб в режиме цифрового ТВ.

! ПРИМЕЧАНИЕ

- Проверьте, правильно ли установлен модуль CI в разъем для карты PCMCIA. Неправильная установка модуля может привести к повреждению телевизора и разъема для карты PCMCIA.



Подключение SIMPLINK

Для начала воспроизведения и управления AV-устройством, подключённым с помощью кабеля HDMI и включения функции HDMI-CEC, используйте пульт ДУ телевизора. К телевизору можно подключить только устройства с поддержкой функции HDMI-CEC.

Подключите один конец кабеля HDMI к разъему HDMI/DVI IN или HDMI IN на задней панели ТВ, а другой конец кабеля — к устройству SIMPLINK.

При подключении к внешнему источнику сигнала по беспроводному соединению функция SIMPLINK не поддерживается.

! ПРИМЕЧАНИЕ

- Если подключенное устройство поддерживает HDMI-CEC, функция SIMPLINK будет недоступна.
- Для использования SIMPLINK требуется высокоскоростной кабель HDMI с функцией *CEC (*CEC: контроль бытовой электроники (Consumer Electronics Control)).

Включение функции SIMPLINK

- 1 Нажмите INPUT (ВХОД) для доступа к списку источников входного сигнала.
- 2 Нажмите красную кнопку, чтобы открыть меню SIMPLINK.
- 3 С помощью кнопок навигации перейдите к **Вкл.**
- 4 С помощью кнопок навигации перейдите к одному из следующих устройств и нажмите **OK**.

- Рисунок может отличаться для разных моделей.



№	Описание
1	Возврат к ранее просматриваемому каналу.
2	Воспроизведение дисков. Если доступно несколько дисков, название диска отображается в нижней части экрана.
3	Управление подключенным видеомагнитофоном.
4	Воспроизведение записей с жесткого диска. Управление записями, хранящимися на жестком диске.
5	Вывод звука на динамик домашнего кинотеатра/вывод звука на ТВ. Переключение выхода аудиосигнала от динамика домашнего кинотеатра на динамик ТВ, и наоборот.

- Рядом с выбранным устройством отображается флажок.
 - Доступные устройства выделены ярким цветом.
 - Недоступные устройства выделены серым цветом.
- 5 Управление выбранным AV-устройством.
 - **Прямое воспроизведение.** После подключения видеоустройств к ТВ можно непосредственно управлять этими устройствами и воспроизводить мультимедиа без дополнительных настроек.
 - **Выбор видеоустройства.** Позволяет выбрать одно из видеоустройств, подключенных к ТВ, и запустить его для воспроизведения записей.
 - **Воспроизведение с диска.** Управление подключенными AV-устройствами осуществляется с помощью кнопок навигации **OK**, **▶**, **■**, **II**, **◀◀** и **▶▶**.
 - **Отключение всех устройств.** При отключении ТВ все подключенные к нему устройства также отключаются.
 - **Переключение аудиовыхода.** Предоставляет простой способ переключения аудиовыхода.
 - **Синхронное включение питания.** Когда подключенное к разъему HDMI устройство с поддержкой функции SIMPLINK начинает воспроизведение, телевизор включается автоматически.

! ПРИМЕЧАНИЕ

- При изменении источника входного сигнала с помощью кнопки INPUT функция прогрессивного сканирования SIMPLINK выключится.
- При использовании устройства с функцией домашнего кинотеатра в качестве звукового устройства будет автоматически выбран динамик домашнего кинотеатра, а встроенный динамик выключится.
- Если подключенная система домашнего кинотеатра SIMPLINK не воспроизводит звук с телевизора, подключите разъем DIGITAL AUDIO OUT на задней панели телевизора к разъему DIGITAL AUDIO IN сзади устройства SIMPLINK с помощью оптического кабеля.

Телетекст

- Эта функция доступна не во всех странах. Телетекст — это бесплатная услуга, оказываемая большинством вещательных телевизионных станций. С ее помощью можно получать новости, актуальные сведения о погоде и программах, биржевые котировки и многое другое.

Декодер телетекста этого телевизора поддерживает системы простого, главного телетекста и быстрого текста. Простой режим (стандартный телетекст) состоит из ряда страниц, которые напрямую выбираются путем ввода соответствующего номера страницы. Главный и быстрый текст являются более современными системами телетекста, позволяющими быстро и легко находить нужную информацию, передаваемую в виде телетекста.

Включение и выключение

Для включения функции телетекста нажмите кнопку **TEXT**. На экране телевизора появится первая или последняя выбранная страница телетекста.

В строке заголовка отображаются два номера страницы, название телевизионной станции, дата и время. Первый номер страницы соответствует номеру выбранной вами страницы, а второй номер страницы соответствует номеру текущей воспроизводимой страницы.

Для выключения функции телетекста нажмите кнопку **TEXT**. При этом отобразится предыдущий режим просмотра.

Простой текст

Выбор страницы

- 1 Введите трехзначный номер нужной страницы с помощью кнопок с цифрами. Если во время ввода номера страницы вы нажали не ту кнопку, вы должны закончить ввод трехзначного номера, а затем снова ввести правильный номер страницы.
- 2 Кнопку **P \wedge \vee (P + -)** можно использовать для выбора предыдущей или следующей страницы.

Главный текст

Для облегчения поиска информации, передаваемой с помощью телетекста, в нижней части экрана отображаются четыре цветных поля: красное, зеленое, желтое и синее. Желтое поле обозначает следующую группу, а синее поле обозначает следующий блок.

Выбор группы/блока/страницы

- 1 С помощью синей кнопки можно переходить от блока к блоку.
- 2 Используйте желтую кнопку для перехода на следующую группу с автоматическим переходом на следующий блок.
- 3 С помощью зеленой кнопки можно перейти на следующую страницу с автоматическим переходом в следующую группу.
- 4 Или используйте кнопку **P \wedge (P +)**. **КРАСНАЯ** кнопка позволяет вернуться к предыдущему выбору. Для этого также может использоваться кнопка **P \vee (P -)**.

Прямой выбор страницы

Так же, как и в режиме телетекста Простой, в режиме Главный Текст вы можете выводить на экран страницу телетекста с помощью прямого ввода трехзначного номера страницы.

Быстрый текст

Страницы телетекста имеют цветовой код, который отображается в нижней части экрана, и выбираются с помощью соответствующей цветной кнопки.

Выбор страницы

- 1 Нажмите кнопку **T.OPT**, а затем с помощью кнопок навигации выберите меню . Отобразится страница с указателем.
- 2 С помощью соответствующих цветных кнопок можно выбрать страницы с цветовым кодом, показанным в нижней строке.
- 3 Как и в режиме телетекста SIMPLE (ПРОСТОЙ), в режиме телетекста FAS-TEXT (БЫСТРЫЙ ТЕКСТ) можно выбрать страницу телетекста путем ввода трехзначного номера страницы с помощью цифровых кнопок.
- 4 Кнопку **P Λ ∇ (P + -)** можно использовать для выбора предыдущей или следующей страницы.

Специальная функция телетекста

Нажмите кнопку **T.OPT**, а затем с помощью кнопок навигации выберите меню «Опции телетекста».

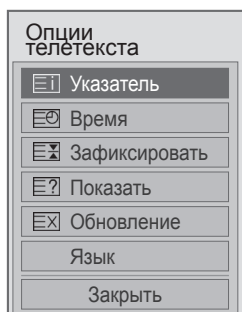

Указатель

Выберите нужную страницу указателя.

Время

При просмотре телевизионной программы выберите это меню, чтобы вывести в правом верхнем углу экрана время. В режиме телетекста эта кнопка используется для индикации номера субстраницы телетекста. Номер субстраницы телетекста отображается в нижней части экрана. Для удерживания или смены подстраницы нажмите любую из следующих кнопок: красная/зеленая, < > или кнопка с цифрой.

Зафиксировать

Прекращается автоматическая смена страниц телетекста, которая выполняется в том случае, если страница телетекста состоит из 2 или более субстраниц. Количество субстраниц и номер текущей субстраницы обычно воспроизводятся на экране под строкой времени. При нажатии этой кнопки в левом верхнем углу экрана отображается символ удерживания, и автоматическая смена страниц отменяется.

Показать

Выберите это меню, чтобы отобразить скрытую информацию, например, решения загадок и головоломок.

Обновить

Во время ожидания поступления новой страницы телетекста на экране будет воспроизводиться нормальное телевизионное изображение. В левом верхнем углу экрана отображается индикатор. При поступлении новой страницы телетекста индикатор меняется на номер страницы телетекста. Выберите это меню еще раз, чтобы просмотреть обновленную страницу телетекста.

Язык (в зависимости от модели)

В цифровом режиме отображается доступная информация о языке, также функция позволяет поменять язык Телетекста.

ПРИМЕЧАНИЕ

- В Великобритании (в цифровом режиме) кнопка **T.OPT** не работает.

ЦИФРОВОЙ ТЕЛТЕКСТ

- Эта функция работает только в Великобритании и Ирландии.

Телевизор дает возможность доступа к цифровому телетексту, что во многих аспектах значительно лучше простого текста, графики и т. д. Доступ к цифровому телетексту может осуществляться с помощью специальных служб цифрового телетекста, которые производят его широкоэвещательную рассылку.

Телетекст в цифровых службах



- 1 Нажмите кнопку с цифрой или кнопку или $P \wedge \vee$ ($P + -$), чтобы выбрать цифровую службу, которая транслирует цифровой телетекст.
- 2 Следуйте указаниям цифрового телетекста и перейдите на следующий шаг с помощью кнопки **ТЕХТ**, **ОК**, **кнопки навигации**, **Красной**, **Зеленой**, **Желтой**, **Синей** кнопки, **кнопки с ЦИФРОЙ** и т. п.
- 3 Чтобы сменить службу цифрового телетекста, выберите другую службу с помощью цифровой кнопки или кнопки $P \wedge \vee$ ($P + -$).

Телетекст в цифровых услугах



- 1 Нажмите кнопку с цифрой или кнопку $P \wedge \vee$ ($P + -$), чтобы выбрать определенную службу, которая транслирует цифровой телетекст.
- 2 Чтобы переключиться на телетекст, нажмите кнопку **ТЕХТ** или цветную кнопку.
- 3 Следуйте указаниям цифрового телетекста и перейдите на следующий шаг с помощью кнопки **ОК**, **кнопки навигации**, **Красной**, **Зеленой**, **Желтой**, **Синей** кнопки, **кнопки с ЦИФРОЙ** и т. п.
- 4 Чтобы отключить цифровой телетекст и вернуться к просмотру телевизора, нажмите кнопку **ТЕХТ** или цветную кнопку.

Некоторые сервисы могут предоставлять доступ к текстовым службам после нажатия Красной кнопки.

ОБСЛУЖИВАНИЕ

Для сохранения превосходного качества изображения и длительного срока службы продукта необходимо регулярно чистить телевизор и обновлять соответствующее ПО.

Чистка телевизора



ПРЕДОСТЕРЕЖЕНИЕ

- Перед очисткой монитора выключите питание и отключите шнур питания и другие кабели.
- Если телевизор не используется в течение длительного времени, отключите шнур питания от розетки, чтобы избежать повреждения из-за разряда молнии или скачка напряжения.

Экран и рамка

Для удаления пыли или незначительных загрязнений используйте сухую, чистую и мягкую ткань. Для удаления значительных загрязнений протирайте поверхность мягкой тканью, смоченной в чистой воде или мягком растворе моющего средства. После этого сразу же протрите экран и рамку сухой и тканью.



ПРЕДОСТЕРЕЖЕНИЕ

- Не нажимайте, не трите и не ударяйте поверхность ногтями или острыми предметами, так как это может привести к появлению царапин на экране и искажению изображения.
- Не используйте химические вещества, такие как воск, бензин, спирт, растворители, инсектициды, освежители воздуха, смазки, так как они могут повредить отделку экрана и вызвать выцветание.

Корпус и подставка

Для удаления пыли или незначительных загрязнений используйте сухую, чистую и мягкую ткань. Для удаления значительных загрязнений протирайте корпус монитора мягкой тканью, смоченной в чистой воде или мягком растворе воды с небольшим количеством моющего средства. После этого сразу же протрите экран и рамку сухой и тканью.



ПРЕДОСТЕРЕЖЕНИЕ

- Не наносите жидкость непосредственно на поверхность. При попадании воды внутрь корпуса телевизора существует риск возникновения пожара, поражения электрическим током и неисправности.
- Не используйте химические вещества, так как это может привести к повреждению поверхности.

Кабель питания

Регулярно очищайте шнур питания от накопившейся пыли или грязи.

Предотвращение повреждения или прогорания экрана телевизора

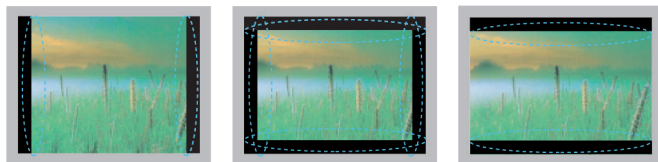

- Если на экране в течение длительного времени отображается неподвижное изображение, оно может «отпечататься» и оставить на экране постоянный след. На такое повреждение или «прогорание» не распространяется гарантия.
- Если в течение длительного времени для телевизора установлен формат изображения 4:3, изображение может прогореть на области экрана с черными полосками.
- Для предотвращения данной проблемы избегайте вывода на экран неподвижных изображений в течение длительного времени (2 часа или более для ЖК-телевизоров, или 1 час и более для плазменных телевизоров).

УСТРАНЕНИЕ НЕИСПРАВНОСТЕЙ

Общие

Проблема	Решение
Невозможно управлять телевизором с помощью пульта дистанционного управления.	<ul style="list-style-type: none"> • Проверьте датчик дистанционного управления на продукте и повторите попытку. • Убедитесь в отсутствии препятствий между продуктом и пультом дистанционного управления. • Убедитесь, что батареи находятся в рабочем состоянии и правильно установлены (⊕ к ⊕, ⊖ к ⊖).
Отсутствуют изображение и звук.	<ul style="list-style-type: none"> • Убедитесь, что устройство включено. • Убедитесь, что шнур питания подключен к розетке. • Убедитесь, что розетка работает, подключив к ней другие продукты.
Изображение появляется не сразу после включения телевизора.	<ul style="list-style-type: none"> • При включении телевизора изображение появляется не сразу. Это нормальное явление. Если изображение не появится через несколько минут, отключите телевизор от розетки на 30 секунд и повторите попытку. Если изображение так и не появилось, обратитесь в местный авторизованный сервисный центр.
Не удалось подключить внешнее устройство.	<ul style="list-style-type: none"> • Обратитесь к разделу «Обзор подключений» и подключите внешнее устройство.
Телевизор неожиданно выключается.	<ul style="list-style-type: none"> • Проверьте параметры управления энергопотреблением. Возможно, произошел сбой в сети электропитания. • Проверьте, включена ли в меню «Время» функция Auto Sleep. Обратитесь к разделу «Таймер сна». • Если при включении телевизора отсутствует сигнал, телевизор выключится автоматически через 15 минут бездействия.

Аудио

Проблема	Решение
Во время показа изображения отсутствует звук.	<ul style="list-style-type: none"> • Нажмите кнопку \triangleleft + или -. • Убедитесь, что не включен режим БЕЗ ЗВУКА. • Переключите канал. Возможно, проблема связана с каналом. • Убедитесь, что аудиокабели правильно подключены.
Из одного из динамиков исходит шум или динамик не работает.	<ul style="list-style-type: none"> • Изменение влажности или температуры окружающей среды может привести к появлению необычного шума при включении или выключении устройства. • Продукт работает исправно.

Видео

Проблема	Решение
Отображается черно-белое изображение или низкое качество цветопередачи.	<ul style="list-style-type: none"> • Настройте параметры цвета в меню КАРТИНКА. • Обеспечьте достаточное расстояние между устройством и другими электронными устройствами. • Переключите канал. Возможно, проблема связана с каналом.
На экране появляются горизонтальные или вертикальные полосы, или изображение размыто	<ul style="list-style-type: none"> • Убедитесь в отсутствии источников помех, например, других электрических устройств или электроинструментов.
Линии или штрихи на изображении	<ul style="list-style-type: none"> • Убедитесь, что антенна направлена в необходимом направлении, или направьте антенну.
После выключения устройства на экране остается остаточное изображение (призрачное).	<ul style="list-style-type: none"> • Возможно, что пиксели были повреждены в результате длительного отображения неподвижного изображения («прогорание» изображения). Чтобы избежать повреждения пикселей, используйте экранную заставку.
Питание включено, но отображается очень темное изображение.	<ul style="list-style-type: none"> • Настройте параметры яркости и контрастности в меню КАРТИНКА.
На экране отображается надпись «Нет сигнала».	<ul style="list-style-type: none"> • Убедитесь, что другие устройства надежно подключены к телевизору с помощью сигнального кабеля. • Проверьте источник входного сигнала, нажав кнопку INPUT.
Нарушено смещение экрана.	<ul style="list-style-type: none"> • Настройте параметры положения в меню КАРТИНКА. • Убедитесь, что продукт поддерживает разрешение и частоту кадров видеоплаты. Если установлена неподдерживаемая частота, в настройках отображения внешнего устройства выберите рекомендуемое разрешение.
На фоне отображаются тонкие линии.	<ul style="list-style-type: none"> • Убедитесь, что видеокабели подключены.
Видны горизонтальные искажения или символы размыты.	<ul style="list-style-type: none"> • Настройте параметры фазы в меню КАРТИНКА. См. раздел «ЭКРАН».
Низкое качество изображения некоторых каналов.	<ul style="list-style-type: none"> • Переключите канал. Возможно, проблема связана с каналом. • Сигнал станции слишком слабый. Направьте антенну в правильном направлении. • Убедитесь в отсутствии источников помех, например, других электрических устройств или электроинструментов.

Pentouch

Проблема	Решение
Перо не работает.	<ul style="list-style-type: none"> • Убедитесь, что вы включили режим Pentouch с помощью пульта ДУ. • Убедитесь, что к компьютеру подключен аппаратный ключ Pentouch, и горит красный светодиодный индикатор. • Нажмите на перо кнопку ⏻ (Питание) меню, чтобы убедиться, что перо включено. • Убедитесь, что подключение пера к устройству настроено (подключение настроено верно, если при нажатии на перо кнопки Touch Home загорается красный светодиодный индикатор). • Включите режим просмотра экрана компьютера только на ТВ.
При использовании Pentouch экран ТВ выглядит не так как обычно.	<ul style="list-style-type: none"> • Убедитесь, что компьютер правильно подсоединен к ТВ. • Убедитесь, что вы используете оптимальное разрешение. • Установка формата изображения телевизора на Just Scan (Исходный).
Касание пером происходит в неверных местах.	<ul style="list-style-type: none"> • Включите режим просмотра экрана компьютера только на ТВ. • При подключении с помощью кабеля RGB PC если точка, которой вы касаетесь пером на экране ТВ, не совпадает с точкой, отображаемой в качестве выбранной на экране компьютера, для настройки экрана с помощью пульта ДУ выберите [Home/Главное меню] → [КАРТИНКА] → [ЭКРАН] (RGB-PC), затем [Автонастройка].
Движение пера недостаточно плавное.	<ul style="list-style-type: none"> • Проверьте, не находятся ли компьютер и ТВ слишком далеко друг от друга. Проверьте, не находится ли между компьютером и ТВ слишком много препятствий. • Убедитесь, что на компьютере не работает слишком много других приложений (не запускайте другие приложения во время использования функции Pentouch).

ТЕХНИЧЕСКИЕ ХАРАКТЕРИСТИКИ

МОДЕЛИ		42PA45**	42PA49**
Размеры (Ш x В x Г)	С подставкой	983,6 мм x 655,0 мм x 246,7 мм	983,6 мм x 655,0 мм x 246,7 мм
	Без подставки	983,6 мм x 601,3 мм x 58,0 мм	983,6 мм x 601,3 мм x 58,0 мм
Вес	С подставкой	20,6 кг	20,6 кг
	Без подставки	19,0 кг	19,0 кг
МОДЕЛИ		50PA45**	50PA49**
Размеры (Ш x В x Г)	С подставкой	1168,0 мм x 758,0 мм x 297,0 мм	1168,0 мм x 758,0 мм x 297,0 мм
	Без подставки	1168,0 мм x 704,0 мм x 53,0 мм	1168,0 мм x 704,0 мм x 53,0 мм
Вес	С подставкой	28,2 кг	28,2 кг
	Без подставки	25,8 кг	25,8 кг
МОДЕЛИ		50PA55**	50PA65**
Размеры (Ш x В x Г)	С подставкой	1168,0 мм x 758,0 мм x 297,0 мм	1168,0 мм x 758,0 мм x 297,0 мм
	Без подставки	1168,0 мм x 704,0 мм x 53,0 мм	1168,0 мм x 704,0 мм x 53,0 мм
Вес	С подставкой	28,8 кг	28,8 кг
	Без подставки	26,4 кг	26,4 кг
МОДЕЛИ		60PA55**	60PA65**
Размеры (Ш x В x Г)	С подставкой	1386,8 мм x 883,2 мм x 354,7 мм	1386,8 мм x 883,2 мм x 354,7 мм
	Без подставки	1386,8 мм x 818,2 мм x 53,0 мм	1387,1 мм x 834,9 мм x 53,0 мм
Вес	С подставкой	40,6 кг	40,6 кг
	Без подставки	36,4 кг	36,4 кг
Размер модуля CI (длина x высота x ширина)		100 мм x 55 мм x 5 мм	

Указанные выше характеристики продуктов могут быть изменены без предварительного уведомления в связи с модернизацией функций устройства.
Данные о параметрах электрического питания и потребления см. на табличке, прикрепленной к изделию.

Условия эксплуатации	Рабочая температура	0 °С–40 °С	
	Рабочая влажность	Менее 80 %	
	Температура хранения	-20 °С–60 °С	
	Влажность хранения	Менее 85 %	
	Цифровое TV ¹	Цифровое ТВ	Аналоговое ТВ
Телевизионная система	DVB-T/T2 DVB-C	DVB-T DVB-C	PAL/SECAM B/G/D/K, PAL I/II, SECAM L/L ²
Принимаемые диапазоны	VHF, UHF		VHF: от E2 до E12, UHF: от E21 до E69, CATV: от S1 до S20, HYPER: от S21 до S47
Максимальное количество сохраненных программ	1,800		
Сопrotивление внешней антенны	75 Ω		75 Ω

1 Только для моделей с поддержкой DVB-T2

2 За исключением моделей с поддержкой DVB-T2

Поддерживаемый режим RGB-PC, HDMI/DVI-PC

Разрешение	Частота горизонтальной развертки (кГц)	Частота вертикальной развертки (Гц)
640x350	31,468	70,09
720x400	31,469	70,08
640x480	31,469	59,94
800x600	37,879	60,31
1024x768	48,363	60,00
1360x768	47,712	60,01
1280x1024 (HDMI-PC)	63,981	60,02
1920x1080	67,5	60,02

(Кроме 42/50PA45**, 42/50PA49**)

Сведения о подключении к компонентному разъему

Порты компонентного сигнала на телевизоре	Y	P _B	P _R
---	---	----------------	----------------

Порты видеовыхода на DVD-плеере	Y	P _B	P _R
	Y	B-Y	R-Y
	Y	Cb	Cr
	Y	Pb	Pr

Сигнал	Компонент
480i/576i	О
480p/576p	О
720p/1080i	О
1080p	О (только 50 Гц / 60 Гц)

Поддерживаемый режим HDMI/DVI-DTV

Разрешение	Частота горизонтальной развертки (кГц)	Частота вертикальной развертки (Гц)
720x480	31,469	59,94
	31,5	60
720x576	31,25	50
1280x720	37,5	50
	44,96	59,94
	45	60
1920x1080	33,72	59,94
	33,75	60
	28,125	50
	26,97	23,97
	27	24
	33,716	29,976
	33,75	30,00
	56,25	50
	67,43	59,94
	67,5	60,02

Поддерживаемый режим видео

Файл Расширение	Декодер видео	Аудиокодек	Максимальное разрешение
mpg, mpeg	MPEG1, MPEG2	MP2, MP3, Dolby Digital, LPCM	1920x1080@30p (только, Motion JPEG 640x480@30p)
ts, trp, tp	MPEG2, H.264, VC1	MP2, MP3, Dolby Digital, AAC, HE-AAC	
vob	MPEG1, 2	MP2, MP3, Dolby Digital, LPCM	
mp4, mov, m4v	MPEG4, DivX 3.11, DivX 4.12, DivX 5.x, DivX 6, Xvid 1.00, Xvid 1.01, Xvid 1.02, Xvid 1.03, Xvid 1.10- beta1/2, H.264	AAC, HE-AAC, MP3	
mkv	H.264, MPEG-1,2,4	MP2, MP3, Dolby Digital, AAC HE-AAC, LPCM	
divx, avi	MPEG2, MPEG4, DivX 3.11, DivX 4, DivX 5, DivX 6, Xvid 1.00, Xvid 1.01, Xvid 1.02, Xvid 1.03, Xvid 1.10-beta1/2, H.264	MP2, MP3, Dolby Digital, LPCM, ADPCM, AAC, HE-AAC	
Motion JPEG (avi, mp4, mkv)	JPEG	LPCM, ADPCM	
asf, wmv	VC1	WMA	
flv	Sorenson H.263, H264	MP3, AAC	

ИК-КОДЫ

- (Этот компонент доступен не для всех моделей)

Код (шестнадцатеричный)	Функция	Примечание
08	⏻(POWER)	Кнопка пульта ДУ (вкл./выкл. питание)
95	ENERGY SAVING	Кнопка пульта ДУ
0B	INPUT	Кнопка пульта ДУ
F0	TV/RAD	Кнопка пульта ДУ
10-19	Кнопки с цифрами 0-9	Кнопка пульта ДУ
53	LIST	Кнопка пульта ДУ
1A	Q.VIEW	Кнопка пульта ДУ
02	↗ +	Кнопка пульта ДУ
03	↘ -	Кнопка пульта ДУ
1E	FAV	Кнопка пульта ДУ
09	MUTE	Кнопка пульта ДУ
00	⏮ (P +)	Кнопка пульта ДУ
01	⏭ (P -)	Кнопка пульта ДУ
43	SETTINGS	Кнопка пульта ДУ
AB	GUIDE	Кнопка пульта ДУ
45	Q.MENU	Кнопка пульта ДУ
28	↶	Кнопка пульта ДУ
AA	INFO	Кнопка пульта ДУ
5B	EXIT	Кнопка пульта ДУ
44	OK	Кнопка пульта ДУ
40	∧	Кнопка пульта ДУ
41	∨	Кнопка пульта ДУ
07	<	Кнопка пульта ДУ
06	>	Кнопка пульта ДУ
72	Красная кнопка	Кнопка пульта ДУ
71	Зелёная кнопка	Кнопка пульта ДУ
63	Жёлтая кнопка	Кнопка пульта ДУ
61	Синяя кнопка	Кнопка пульта ДУ
20	TEXT	Кнопка пульта ДУ
21	T.OPT(T.Option)	Кнопка пульта ДУ
39	SUBTITLE	Кнопка пульта ДУ
B1	■	Кнопка пульта ДУ
B0	▶	Кнопка пульта ДУ
BA	▬	Кнопка пульта ДУ
8E	▶▶	Кнопка пульта ДУ
8F	◀◀	Кнопка пульта ДУ
79	RATIO	Кнопка пульта ДУ
91	AD	Кнопка пульта ДУ
30	РЕЖИМ AV	Кнопка пульта ДУ
7E	SIMPLINK	Кнопка пульта ДУ

НАСТРОЙКА ВНЕШНЕГО УСТРОЙСТВА УПРАВЛЕНИЯ

Установка RS-232C

Подключите входной разъем RS-232C к внешнему устройству управления (например, к компьютеру или системе контроля аудио/ видео) для управления функциями телевизора с внешнего устройства.

Подключите последовательный порт устройства управления к разъему RS-232C, расположенному на задней панели телевизора. Соединительный кабель RS-232C не входит в комплект поставки телевизора.

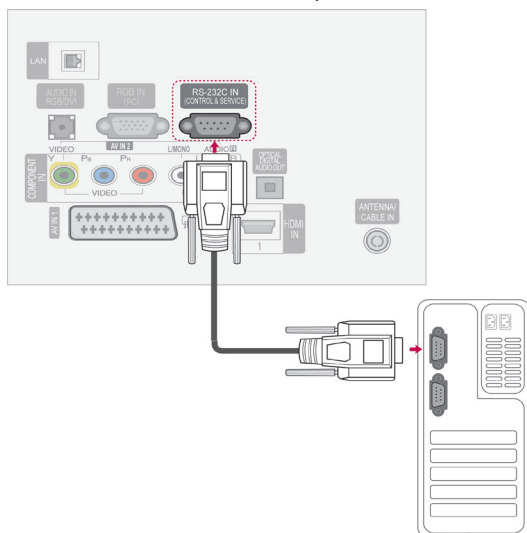

Тип разъема; 9-контактный, гнездовой D-Sub

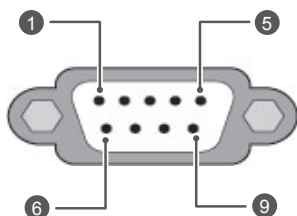

№	Название контакта
1	Нет соединения
2	RXD (прием данных)
3	TXD (передача данных)
4	DTR (готовность терминала)
5	GND
6	DSR (готовность оборудования передачи данных)
7	RTS (готовность к передаче)
8	CTS (готовность к приему)
9	Нет соединения

Конфигурации RS-232C

Конфигурации с 7 проводами (стандартный кабель RS-232C)

	PC	TV	
RXD	2	3	TXD
TXD	3	2	RXD
GND	5	5	GND
DTR	4	6	DSR
DSR	6	4	DTR
RTS	7	8	CTS
CTS	8	7	RTS
	D-Sub 9	D-Sub 9	

Конфигурации с 3 проводами (нестандартный кабель)

	PC	TV	
RXD	2	3	TXD
TXD	3	2	RXD
GND	5	5	GND
DTR	4	6	DTR
DSR	6	4	DSR
RTS	7	7	RTS
CTS	8	8	CTS
	D-Sub 9	D-Sub 9	

Установить ID

Установка идентификатора. «Реальное соответствие данных» на стр.111

- Для доступа к главному меню нажмите кнопку **SETTINGS** (МЕНЮ).
- С помощью кнопок навигации перейдите к **ОПЦИИ** и нажмите **ОК**.
- С помощью кнопок навигации перейдите к элементу **УСТАНОВИТЬ ID** и нажмите **ОК**.
- Перейдите влево или вправо для установки ID, а затем выберите **Заккрыть**. Значения могут быть в диапазоне от 1 до 99.
- После завершения нажмите **EXIT**.

Параметры обмена данными

- Скорость передачи: 9600 бит/с (UART)
- Разрядность: 8 бит
- Четность: нет
- Стоповый бит: 1 бит
- Код обмена данными: ASCII
- Используйте кросс-кабель (реверсивный).

Список команд

	КОМАНДА 1	КОМАНДА 2	ДАННЫЕ (в шестнадцат еричном коде)		КОМАНДА 1	КОМАНДА 2	ДАННЫЕ (в шестнадцат еричном коде)
01. Питание	k	a	от 00 до 01	13. Высокие частоты	k	r	от 00 до 64
02. Формат изображения	k	c	(См. стр.108)	14. Низкие частоты	k	s	от 00 до 64
03. Выключение экрана	k	d	(См. стр.108)	15. Баланс	k	t	от 00 до 64
04. Выключение звука	k	e	от 00 до 01	16. Цветовая температура	x	u	от 00 до 64
05. Управление громкостью	k	f	от 00 до 64	17. Режим ISM	j	p	(См. стр.110)
06. Контрастность	k	g	от 00 до 64	18. Энергосбережение	j	q	От 00 до 05
07. Яркость	k	h	от 00 до 64	19. Автоматическая настройка	j	u	01
08. Цвет	k	i	от 00 до 64	20. Команда выбора канала	m	a	(См. стр.110)
09. Оттенки	k	j	от 00 до 64	21. Добавление или удаление программы	m	b	от 00 до 01
10. Четкость	k	k	от 00 до 32	22. Кнопка	m	c	Ключ
11. Выбор меню	k	l	от 00 до 01	23. Выбор входного сигнала (основного)	x	b	(См. стр.111)
12. Режим блокировки пульта ДУ	k	m	от 00 до 01				

- * Примечание. Во время USB-операций, таких как DivX или EMF, все команды, кроме Питание (ka) и Ключ (mc), не выполняются и обрабатываются как Ошибка.

Протокол передачи/приема

Передача

[Command1][Command2][][Set ID][][Data][Cr]

[Command 1] : первая команда для управления телевизором (j, k, m или x).

[Command 2] : вторая команда для управления телевизором.

[Set ID] : можно настроить идентификатор для выбора нужного идентификатора монитора в меню параметров. Значения могут быть в диапазоне от 1 до 99.

При выборе для параметра «Set ID» значения 0 будет осуществляться управление всеми подключенными телевизорами.

Set ID (Установить ID) указывается в десятичном виде (от 1 до 99) в меню и в шестнадцатеричном виде (от 0x0 до 0x63) по протоколу передачи/приема.

[DATA] : передача данных команды. Передайте данные «FF» для чтения состояния команды.

[Cr] : возврат каретки

В коде ASCII — «0x0D»

5[] : пробел в коде ASCII (0x20)

Подтверждение нормальных данных

[Command2][][Set ID][][OK][Data][x]

* Телевизор передает ACK (подтверждение) в таком формате при получении нормальных данных. В настоящее время, если данные находятся в режиме чтения, будет указано текущее состояние.

Если данные находятся в режиме записи, данные будут возвращены на компьютер.

Подтверждение ошибки

[Command2][][Set ID][][NG][Data][x]

* Телевизор передает ACK (подтверждение) в таком формате при получении неправильных данных от недействующих функций или при возникновении коммуникационных ошибок.

Data 00: недопустимый код

01. Питание (команда: k a)

- ▶ Включение и выключение телевизора.

Передача [k][a][][Установить ID][][Данные][Вк]

Данные 00 : 01: включение питания
выключение питания

Подтверждение [a][][Установить ID][][ОК/Ошибка][Данные][x]

- ▶ Отображение состояния питания (включено/выключено).

Передача [k][a][][Установить ID][][FF][Вк]

Подтверждение [a][][Установить ID][][ОК/Ошибка][Данные][x]

- * Также, если другие функции передают данные «0xFF» на основе этого формата, полученные данные представляют состояние каждой функции.
- * Когда питание телевизора подключено, на экране могут появляться сообщения OK Ack., Error Ack. и др.

02. Формат изображения (команда: k c) (основной формат изображения)

- ▶ Для выбора формата экрана. (основной формат изображения) Кроме того, можно настроить формат экрана с помощью пункта Формат изображения в меню Q.MENU или **КАРТИНКА**.

Передача [k][c][][Установить ID][][Данные][Вк]

Данные 01 : Нормальный экран (4:3)	07 : 14:9
02 : широкий экран (16:9)	09 : полная ширина
04 : увеличенный	0B : полный широкий
06 : оригинальный	От 10 до 1F : масштабирование от 1 до 16

Подтверждение [c][][Установить ID][][ОК/Ошибка][Данные][x]

- * Используя входной сигнал ПК, вы выбираете соотношение размеров экрана 16:9 или 4:3.
- * В режимах DTV/HDMI (1080i 50 Гц / 60 Гц, 720p 50 Гц / 60 Гц, 1080p 24 Гц / 30 Гц / 50 Гц / 60 Гц) и Компонент (720p, 1080i, 1080p 50 Гц / 60 Гц) доступна функция Исходный.
- * Функция «Во весь экран» поддерживается только для режимов Цифровой, Аналоговый, AV.

03. Выключение экрана (команда: k d)

- ▶ Включение/выключение экрана.

Передача [k][d][][Установить ID][][Данные][Вк]

Данные 00 : функция выключена (есть изображение)
Видео выкл.
01 : видео выключено (нет изображения)
10 : видео включено

Подтверждение [d][][Установить ID][][ОК/Ошибка][Данные][x]

- * При выключении только звука видео в экранном меню (OSD) будет отображаться «ТВ» (TV). Но при выключении экрана в меню не будет отображаться «TV».

04. Выключение звука (команда: k e)

- ▶ Включение/выключение звука.
Включать/выключать звук можно также с помощью кнопки MUTE на пульте дистанционного управления.

Передача [k][e][][Установить ID][][Данные][Вк]

Данные 00 : функция выключения звука включена (звук выключен)
01: функция выключена (звук включен)

Подтверждение [e][][Установить ID][][ОК/Ошибка][Данные][x]

05. Управление громкостью (команда: k f)

- ▶ Настройка громкости.
Настроить громкость можно также с помощью кнопок ГРОМКОСТИ на пульте дистанционного управления.

Передача [k][f][][Установить ID][][Данные][Вк]

Данные мин.: от 00 до макс.: 64

- * См. раздел «Реальное соответствие данных». См. стр.111.

Подтверждение [f][][Установить ID][][ОК/Ошибка][Данные][x]

06. Контрастность (команда: k g)

- ▶ Установка контрастности.
Контрастность также можно настроить с помощью меню настройки изображения **КАРТИНКА**.

Передача [k][g][][Установить ID][][Данные][Вк]

Данные мин.: от 00 до макс.: 64

- * См. раздел «Реальное соответствие данных». См. стр.111.

Подтверждение [g][][Установить ID][][ОК/Ошибка][Данные][x]

07. Яркость (команда: k h)

- ▶ Настройка яркости экрана.
Можно настроить также с помощью меню **КАРТИНКА**.

Передача [k][h][][Установить ID][][Данные][Вк]

Данные мин.: от 00 до макс.: 64

- * См. раздел «Реальное соответствие данных». См. стр.111.

Подтверждение [h][][Установить ID][][ОК/Ошибка][Данные][x]

08. Цвет (команда: k i)

- ▶ Установить насыщенность цвета.
Настроить цвета можно также с помощью меню настройки изображения **КАРТИНКА**.

Передача [k][i][][Установить ID][][Данные][Вк]

Данные мин.: от 00 до макс.: 64

- * См. раздел «Реальное соответствие данных». См. стр.111.

Подтверждение [i][][Установить ID][][ОК/Ошибка][Данные][x]

09. Оттенки (команда: k j)

- ▶ Для настройки насыщенности экрана. Оттенки также можно настроить с помощью меню **КАРТИНКА**.

Передача [k][j][][Установить ID][][Данные][Вк]

Данные красного : от 00 до зеленого: 64

* См. раздел «Реальное соответствие данных». См. стр.111.

Подтверждение [j][][Установить ID][][ОК/Ошибка][Данные][x]

10. Резкость (команда: k k)

- ▶ Настройка резкости экрана. Резкость можно также настроить с помощью меню **КАРТИНКА**.

Передача [k][k][][Установить ID][][Данные][Вк]

Данные мин.: от 00 до макс.: 32

* См. раздел «Реальное соответствие данных». См. стр.111.

Подтверждение [k][][Установить ID][][ОК/Ошибка][Данные][x]

11. Выбор экранного меню (команда: k l)

- ▶ Для включения или отключения экранного меню дистанционно.

Передача [k][l][][Установить ID][][Данные][Вк]

Данные 00 : экранное меню выключено 01: экранное меню включено

Подтверждение [l][][Установить ID][][ОК/Ошибка][Данные][x]

12. Режим блокировки дистанционного управления (команда: k m)

- ▶ Блокировка пульта дистанционного управления и кнопок на передней панели телевизора.

Передача [k][m][][Установить ID][][Данные][Вк]

Данные 00 : отключение блокировки 01: включение блокировки

Подтверждение [m][][Установить ID][][ОК/Ошибка][Данные][x]

* Если пульт ДУ не используется, работайте в этом режиме.

При включении или выключении основного питания блокировка внешнего источника управления отключается.

* В режиме ожидания, если включена блокировка кнопок, телевизор нельзя включить кнопкой включения на пульте ДУ и кнопкой включения на устройстве.

13. Высокие частоты (команда: k r)

- ▶ Настройка высоких частот. Высокие частоты также можно настроить с помощью меню **ЗВУК**.

Передача [k][r][][Установить ID][][Данные][Вк]

Данные мин.: от 00 до макс.: 64

* См. раздел «Реальное соответствие данных». См. стр.111.

Подтверждение [r][][Установить ID][][ОК/Ошибка][Данные][x]

14. Низкие частоты (команд: k s)

- ▶ Настройка низких частот. Низкие частоты также можно настроить с помощью меню **ЗВУК**.

Передача [k][s][][Установить ID][][Данные][Вк]

Данные мин.: от 00 до макс.: 64

* См. раздел «Реальное соответствие данных». См. стр.111..

Подтверждение [s][][Установить ID][][ОК/Ошибка][Данные][x]

15. Баланс (команда: k t)

- ▶ Настройка баланса. Баланс также можно настроить с помощью меню **ЗВУК**.

Передача [k][t][][Установить ID][][Данные][Вк]

Данные мин.: от 00 до макс.: 64

* См. раздел «Реальное соответствие данных». См. стр.111.

Подтверждение [t][][Установить ID][][ОК/Ошибка][Данные][x]

16. Цветовая температура (команда : x u)

- ▶ Настройка цветовой температуры. Цветовую температуру также можно настроить с помощью меню **КАРТИНКА**.

Передача [x][u][][Установить ID][][Данные][Вк]

Данные мин.: от 00 до макс.: 64

* См. раздел «Реальное соответствие данных». См. стр.111.

Подтверждение [u][][Установить ID][][ОК/Ошибка][Данные][x]

17. Метод ISM (команда: j p)

- ▶ Управление методом ISM. Также настроить метод ISM можно в меню **ОПЦИИ**.

Передача [j][p][][Set ID][][Data][Cr]

Данные 02: Орбитер
08: Нормальный (Normal)
20: Colour Wash

Подтверждение [p][][Set ID][][OK/NG][Data][x]

18. Экономия энергии (команд: j q)

- ▶ Снижение энергопотребления телевизора. Можно также настроить параметр «Экономия энергии» в меню **КАРТИНКА**.

Передача [j][q][][Установить ID][][Данные][Вк]

Данные 00: Выкл
01: Минимальный
02: Средний
03: Максимальный
04: Интеллектуальный сенсор
05: Отключение экрана

Подтверждение [q][][Установить ID][][OK/Ошибка][Данные][x]

19. Автоматическая настройка (команда: j u)

- ▶ Автоматическая настройка положения картинки и минимизация дрожания изображения. Эта функция работает в следующем режиме: RGB [PC].

Передача [j][u][][Установить ID][][Данные][Вк]

Данные 01: установка

Подтверждение [u][][Установить ID][][OK/Ошибка][Данные][x]

20. Команда выбора канала (команда : m a)

- ▶ Настройка канала на нужный физический номер.

Передача [m][a][][Установить ID][][Данные0][][Данные1][][Данные2][Вк]

Данные 00: старший байт номера канала
Данные 01: младший байт номера канала
Например, № 47 -> 00 2F (2FH)
№ 394 -> 01 8A (18AH),
Цифровое ТВ № 0 -> Неприменимо
Данные 02 : 0x00 : ATV Основной,
0x10 : DTV основной
0x20 : радио

Подтверждение [a][][Установить ID][][OK/Ошибка][Данные][x]

Данные от мин.: 00 до макс.: 7DH

21. Добавление и удаление канала (команда: m b)

- ▶ Добавление или удаление текущей программы.

Передача [m][b][][Установить ID][][Данные][Вк]

Данные 00 : Пропустить 01 : Добавить

Подтверждение [b][][Установить ID][][OK/Ошибка][Данные][x]

22. Кнопка (команда: m c)

- ▶ Отправка кода кнопки ИК-пульта ДУ.

Передача [m][c][][Установить ID][][Данные][Вк]

Данные Код клавиши -См. стр. 104.

Подтверждение [c][][Установить ID][][OK/Ошибка][Данные][x]

23. Выбор входного сигнала (команда: x b)

(Входной сигнал основного изображения)

► Выбор источника входного сигнала монитора.

Передача [x][b][][Установить ID][][Данные][Вк]

Данные: структура

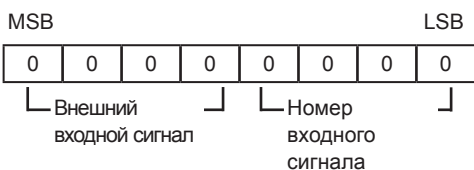

Внешний входной сигнал	Данные
0 0 0 0	Цифровое телевидение
0 0 0 1	Аналоговые
0 0 1 0	AV
0 1 0 0	Компонент
0 1 1 0	RGB
0 1 1 1	HDMI
1 0 0 0	
1 0 0 1	
1 0 1 0	

Номер входного сигнала	Данные
0 0 0 0	Input1
0 0 0 1	Input2
0 0 1 0	Input3
0 0 1 1	Input4

Подтверждение [b][][Установить ID][][ОК/Ошибка][Данные][x]

* Реальное соответствие данных	
00 :	Шаг 0
:	
A :	Шаг 10 (ID устройства 10)
:	
F :	Шаг 15 (ID устройства 15)
10 :	Шаг 16 (ID устройства 16)
:	
64 :	Шаг 100
:	
6E :	Шаг 110
:	
73 :	Шаг 115
74 :	Шаг 116
:	
CF :	Шаг 199
:	
FE :	Шаг 254
FF :	Шаг 255



Модель и серийный номер телевизора указаны на
задней панели устройства.

Запишите нижеуказанные данные, если вдруг вам
потребуется техническое обслуживание.

МОДЕЛЬ _____

СЕРИЙНЫЙ НОМЕР _____