



LG

Life's Good

GUIDE DE L'UTILISATEUR TÉLÉVISEUR ACL À DEL / TÉLÉVISEUR ACL

Veillez lire ce manuel attentivement avant d'utiliser votre appareil et conservez-le pour consultation ultérieure.

TÉLÉVISEUR ACL À DEL MODÈLE

19LE5300	32LE5300	42LE7300
22LE5300	37LE5300	47LE7300
26LE5300	42LE5300	55LE7300
22LE5500	47LE5300	42LE530C
26LE5500	55LE5300	47LE530C
		55LE530C

TÉLÉVISEUR ACL MODÈLE

32LD420	32LD520	37LD450C	32LD452C
42LD420	42LD520	42LD450C	37LD452C
47LD420	47LD520	47LD450C	42LD452C
32LD450	55LD520	55LD520C	47LD452C
37LD450	42LD630	42LD451C	32LD452B
42LD450	47LD630	47LD451C	37LD452B
47LD450	55LD630	26LD352C	42LD452B
			47LD452B

AVERTISSEMENT/ATTENTION



POUR RÉDUIRE LE RISQUE DE CHOC ÉLECTRIQUE, NE PAS ENLEVER LE COUVERCLE (OUDOS). AUCUNE PIÈCE NE PEUT ÊTRE RÉPARÉE PAR L'UTILISATEUR. RÉFÉRER TOUT SERVICE À UN TECHNICIEN QUALIFIÉ.



L'éclair avec flèche dans un triangle équilatéral est destiné à aviser l'utilisateur de la présence de tension dangereuse non isolée dans le boîtier de l'appareil pouvant être suffisamment forte pour causer un risque de choc électrique.



Le point d'exclamation dans un triangle équilatéral est destiné à aviser l'utilisateur de la présence d'instructions de fonctionnement et d'entretien.

AVERTISSEMENT/ATTENTION

AFIN D'ÉVITER TOUT RISQUE DE CHOC ÉLECTRIQUE OU INCENDIAIRE, NE PAS EXPOSER CE PRODUIT À LA PLUIE OU L'HUMIDITÉ.

NOTE À L'INSTALLATEUR DE LA CÂBLODISTRIBUTION

Ceci est un rappel à l'installateur de la câblodistribution de tenir compte de l'article 820-40 du National Electric Code (É.-U.). On y trouve les lignes directrices portant sur une mise à la terre conforme. On y stipule, entre autres, que le conducteur de terre du câble doit être raccordé au système de mise à la terre de l'immeuble, aussi près que possible du point d'entrée du câble.

AVERTISSEMENT/ATTENTION

POUR ÉVITER TOUT RISQUE DE CHOC ÉLECTRIQUE OU D'INCENDIE, NE PAS EXPOSER CE PRODUIT À LA PLUIE OU À L'HUMIDITÉ.

AVIS DE LA FCC

Appareil numérique de classe

Cet appareil a été testé et est conforme aux exigences pour appareil numérique de classe B, partie 15 des règlements de la FCC. Ces limites sont conçues pour assurer une protection raisonnable contre les interférences nocives dans une installation résidentielle.

Cet équipement génère, utilise et peut radier de l'énergie de radiofréquence et s'il n'est pas installé et utilisé conformément aux instructions, peut causer des interférences nuisibles aux communications radio. Toutefois, il n'y a aucune garantie que des interférences ne surviendront pas. Si cet appareil cause des interférences à la réception radio et télé, ce qui peut être déterminé en mettant l'appareil hors circuit, puis en circuit, l'utilisateur peut essayer de corriger cette interférence d'une des façons suivantes:

- Réorienter l'antenne réceptrice.
- Éloigner l'appareil du récepteur.
- Brancher l'appareil sur un circuit différent de celui du récepteur.
- Consulter le marchand ou un technicien qualifié en radio et téléviseur.

Ce dispositif est conforme à la partie 15 des réglementations de la FCC.

L'opération est assujettie aux deux conditions suivantes: (1) Ce dispositif ne doit pas causer d'interférences (nocives) et (2) ce dispositif doit accepter toute interférence reçue risquant causer une opération indésirable de l'appareil.

Tout changement ou modification non explicitement approuvé par la partie responsable concernant la conformité peut annuler la possibilité de l'utilisateur à utiliser cet appareil.

ATTENTION

Ne pas tenter de modifier cet appareil de quelle que façon que ce soit sans une autorisation écrite de LG Electronics.

Toute modification non autorisée peut annuler la possibilité de l'utilisateur à utiliser cet appareil.

CONSIGNES DE SÉCURITÉ

INSTRUCTIONS DE SÉCURITÉ IMPORTANTES

Lire ces instructions.

Conserver ces instructions.

Observer les avertissements.

Observer les instructions.



- 1** Ne pas utiliser cet appareil près de l'eau.



- 2** Nettoyer seulement avec un chiffon sec.



- 3** Ne pas obstruer les ouvertures de ventilation.
Installer conformément aux instructions du fabricant.



- 4** Ne pas installer à proximité de sources de chaleur comme radiateurs, registres de chauffage, cuisinières ou tout autre appareil (incluant amplificateurs) produisant de la chaleur.



- 5** Ne pas outrepasser le dispositif de sécurité de la fiche polarisée ou mise à la terre. Une fiche polarisée est dotée de deux lames dont une plus large que l'autre. Une fiche mise à la terre est dotée de deux lames et d'une broche mise à la terre. La lame large ou la broche sont destinées à la sécurité. Si la fiche ne peut être branchée sur la prise, demander à un électricien qualifié de remplacer la prise usitée.



- 6** Protéger le cordon d'alimentation afin qu'il ne soit pas écrasé ni pincé, surtout à la prise et au point où il sort de l'appareil.



- 7** Utiliser seulement les accessoires spécifiés par le fabricant.



- 8** Utiliser seulement avec chariot, support, fixation ou table spécifiés par le fabricant ou vendus avec l'appareil. Au moment d'utiliser avec un chariot, faire attention pour le déplacer afin qu'il ne bascule pas avec l'appareil.



S3125A

- 9** Débranchez cet appareil pendant les orages ou durant les longues périodes d'inutilisation.

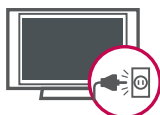

- 10** Référer tout service à un technicien qualifié. Un service est requis lorsque l'appareil a été endommagé comme le cordon d'alimentation ou la fiche, du liquide a été renversé ou des objets sont tombés dans l'appareil, s'il a été exposé à la pluie ou à l'humidité, s'il ne fonctionne pas normalement ou a été échappé.



- 11** Ne jamais toucher cet appareil ou l'antenne lors d'un orage ou d'une tempête.

- 12** Si vous fixez votre téléviseur au mur, veillez à ne pas le suspendre par le cordon d'alimentation et le câble situés à l'arrière du moniteur.

- 13** Faites attention à ce qu'aucun objet ne choque sur l'appareil, et ne laissez pas tomber d'éléments solides sur l'écran.

- 14** ATTENTION concernant le cordon d'alimentation: Il est recommandé que la plupart des appareils soient branchés sur un circuit dédié qui est une prise simple qui alimente seulement cet appareil et qu'il n'y a pas d'autres prises additionnelles ou circuits terminaux. Vérifier les données techniques dans le guide du propriétaire.

Ne pas brancher un trop grand nombre d'appareils à la même prise c.a. puisque cela pourrait causer un incendie ou un choc électrique.

Ne pas surcharger les prises murales. Une sur charge, des prises endommagées ou lâches, des rallonges, des cordons effrités ou dont l'isolation est endommagée, peuvent être dangereux. Si ces conditions existent, il peut en résulter un risque de choc électrique ou d'incendie. Vérifier périodiquement le cordon de l'appareil et s'il semble endommagé et détérioré, le débrancher et ne pas utiliser l'appareil tant que le cordon n'est pas remplacé par un modèle de rechange semblable par un technicien qualifié. Protéger le cordon de tout abus physique ou mécanique. Il ne doit pas être tordu, pincé, situé près de la porte et il ne faut pas marcher dessus. Porter une attention particulière aux fiches, prises murales et au point de sortie de l'appareil.

Ne pas utiliser le téléviseur si le cordon est endommagé ou desserré. Ne tirez pas sur le cordon pour débrancher le téléviseur. Assurez-vous de tirer sur la prise du cordon lorsque vous voulez le débrancher.



CONSIGNES DE SÉCURITÉ

- 15** AVERTISSEMENT - Pour réduire le risque d'incendie ou de choc électrique, n'exposez pas ce produit à la pluie, à l'humidité ou à d'autres liquides. Ne touchez pas le téléviseur si vous avez les mains mouillées. Ne pas installer ce produit près de produits inflammables comme de l'essence ou des chandelles ou exposer le téléviseur à une source directe de climatisation.



- 16** Ne pas exposer le téléviseur à des gouttes ou à des éclaboussures d'eau et ne pas déposer d'objets remplis de liquide comme des vases, des tasses, etc. sur le téléviseur ou les placer au-dessus de celui-ci (par exemple sur une étagère, au-dessus de l'appareil).



- 17** **MISE À LA TERRE**
S'assurer de brancher la mise à la terre pour empêcher les chocs électriques possible (parex., un téléviseur avec une prise à trois fils c.a. mise à la masse doit être branché à une prise c.a. trois fils, mise à la masse). Si les méthodes de mise à la terre ne sont pas possibles, demander à un électricien d'installer un coupe-circuit séparé. Ne pas mettre l'appareil à la terre sur les fils de téléphone, paratonnerre ou tuyau à gaz.

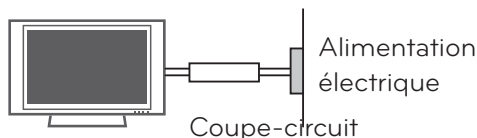

- 18** **RETIRER DU RÉSEAU ÉLECTRIQUE**
Vous devez débrancher l'appareil de la prise principale. La prise doit demeurer disponible et fonctionnelle.

- 19** Tant que cette unité est reliée à la prise murale, elle est toujours alimentée en courant alternatif même si vous éteignez le bouton d'alimentation.

- 20** **Nettoyage**
Lorsque vous nettoyez le téléviseur, assurez-vous de l'avoir d'abord débranché. Utilisez un chiffon doux pour éviter d'égratigner le téléviseur. Ne pas vaporiser d'eau ou d'autres liquides directement sur le téléviseur puisque cela pourrait causer un choc électrique. Ne pas nettoyer le téléviseur avec des produits chimiques comme de l'alcool, du diluant ou du benzène.

- 21** **Déplacement**
Assurez-vous que le téléviseur a été éteint, qu'il a été débranché et que tous les câbles et cordons ont été retirés. Deux personnes ou plus pourront être requises pour transporter les plus gros téléviseurs. Ne pas vous appuyer contre le panneau avant du téléviseur ou causer de la tension sur ce panneau.

- 22** **ANTENNE**
Mise à la terre de l'antenne extérieure
Si une antenne extérieure a été installée, veuillez suivre les directives indiquées ci-dessous. Un système avec antenne extérieure ne devrait pas se trouver près de lignes aériennes d'électricité ou de tout autre circuit de transport d'électricité ou d'alimentation électrique ni près de tout endroit où il peut entrer en contact avec de telles lignes de transport ou circuits électriques puisque cela pourrait entraîner le décès de la personne qui y touche ou que celle-ci pourrait subir des blessures graves. Assurez-vous que le système d'antenne soit mis à la masse pour ainsi offrir une certaine protection contre la tension et l'accumulation de statique.

L'article 810 du National Electrical Code (NEC) des États-Unis donne de l'information à l'égard de la mise à la masse appropriée du mât et de la structure de soutien, de la mise à la masse du fil de connexion à une unité de décharge de l'antenne, de la taille des conducteurs de mise à la masse, de l'emplacement de l'unité de décharge de l'antenne, de la connexion à des électrodes de mise à la masse et des exigences que doit respecter l'électrode de mise à la masse.

La mise à la masse de l'antenne devrait être conforme au National Electrical Code, ANSI/NFPA 70 des États-Unis.

La mise à la masse de l'antenne devrait être conforme au National Electrical Code, ANSI/NFPA 70 des États-Unis.

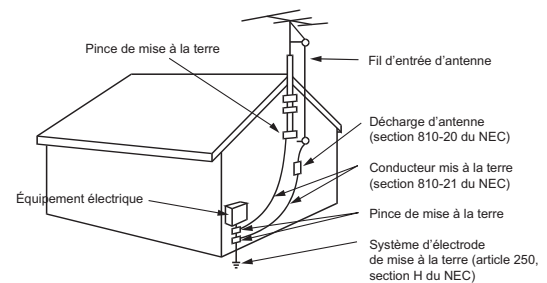

NEC: Code national d'électricité

- 23** **Ventilation**
Installez votre téléviseur dans un endroit offrant une ventilation appropriée. Ne pas l'installer dans un endroit confiné comme une bibliothèque. Ne pas recouvrir l'appareil de tissu ou d'autres matériaux comme du plastique, lorsqu'il est branché. Ne pas l'installer dans un endroit excessivement poussiéreux.

- 24** Attention de ne pas toucher les bouches de ventilations. Lors de longue période de visionnement, les bouches de ventilation du téléviseur risquent devenir chaudes.

- 25** Si vous sentez une odeur de fumée ou d'autres odeurs provenant du téléviseur, débranchez le cordon d'alimentation et contactez un centre de service autorisé.

- 26** N'appuyez pas avec force sur le panneau avec une main ou un objet pointu comme un clou, un crayon ou un stylo et évitez les égratignures.

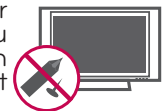

- 27** Garder l'appareil éloigné de la lumière directe du soleil.

28 Défaut de point

Un écran plasma ou ACL est un produit de haute technologie présentant une résolution de deux à six millions de pixels. Dans de rares cas, on pourrait voir de petits points sur l'écran lors du visionnement. Ces points sont des pixels désactivés ne nuisant pas à la performance et à la fiabilité du téléviseur.

29 Son produit

« Craquement » : un craquement survenant pendant le visionnement ou lors de l'arrêt du téléviseur est produit par une déformation thermique plastique causée par la chaleur et l'humidité. Ce bruit est courant dans les produits où une déformation thermique est requise.

Bourdonnement de circuit ou de panneau électrique : un minuscule bruit est produit par un circuit commutateur haute vitesse fournissant une grande quantité de courant pour faire fonctionner un produit. Il varie selon le produit.

Ce son ne nuit aucunement à la performance ou à la fiabilité du produit.

30 Pour Télé ACL à DEL

Si le téléviseur est froid lorsque vous le touchez, il se peut qu'il y ait un léger papillotement lorsque vous l'allumez. Ceci est tout à fait normal.

Il se peut que quelques minuscules points colorés rouges, verts ou bleus, apparaissent à l'écran. Cependant, ils n'ont aucune incidence sur le bon fonctionnement de l'appareil. Évitez de toucher l'écran ACL ou d'y laisser vos doigts pendant une période prolongée. Ceci pourrait provoquer une déformation temporaire de l'image.

MISE AU REBUS

(seules des lampes au mercure sont utilisées avec le Téléviseur ACL)

Les lampes fluorescentes utilisées dans ce produit contiennent une minime quantité de mercure. Ne pas jeter cet appareil avec vos déchets domestiques. La mise au rebut de cet appareil doit être effectuée en fonction des règles en vigueur dans votre communauté.

TABLE DES MATIÈRES

AVERTISSEMENT/ATTENTION	2
CONSIGNES DE SÉCURITÉ	3
TABLE DES MATIÈRES	6
CARACTÉRISTIQUES DU TÉLÉVISEUR ...	8

PRÉPARATION

Accessoires	9
Information relative au panneau arrière	11
Information relative au panneau avant	16
Instructions du support	20
Système de fixation vesa (Association des standards vidéo)	28
Pince du Compartiment à fils	30
Installation sur un Bureau	32
Socle Pivotant	32
Utilisation du Système de sécurité Kensington	32
Fixation du téléviseur à un meuble	33
Installer le téléviseur au mur de façon sécuritaire pour l'empêcher de basculer lorsque installé sur son piédestal	34
Connexion antenne ou câble	35

CONFIGURATION DE LA SOURCE AUXILIAIRE

Installation de Récepteur HD	36
Réglage DVD	39
Réglage magnétoscope	41
Réglage source A/V externe	42
Connexion USB	43
INSTALLATION D'ÉCOUTEURS	43
Connexion de sortie audio	44
Réglage PC	45

VISIONNEMENT DE LA TÉLÉVISION / COMMANDE DES CHAÎNES

Fonctions de la télécommande	52
Mise en circuit du téléviseur	54
Sélection de chaînes	54
Réglage du volume	54

Réglage initial	55
Sélection des menus affichés à l'écran	57
Menu éclair (Quick Menu)	59
Support technique	
- Test d'image/Test audio	60
- Infos produit/service	61
Guide Simple	62
Repérage de canaux	
- Recherche automatique des chaînes (Syntonisation automatique)	63
- Ajout/Effacement des chaînes (Syntonisation manuelle)	64
- Édition des chaînes	65
Mémoire des canaux préférés	66
Liste des favoris	66
Liste des canaux	67
Informations sur les chaînes	68
Info. En Bref	69
Liste d'entrées	70
Identité source	71
Pour réinitialiser l'appareil avec les réglages d'origine (sortie d'usine) (Réglage initial) ...	72
Choix du mode	73
Mode démo	74
Mode AV	75
SIMPLINK	76

MES MÉDIAS

Connexion Method	78
Modes d'entrée	79
Liste Films	80
Liste Photo	87
Liste Musique	93
Contenu Supplémentaire	97
TV EzSign	98
Enregistrement VSD DivX®	99
Annulation de l'enregistrement VSD DivX®	99

COMMANDE DE L'IMAGE

Commande de la taille de l'image (Allongement) .	100
Assistant image.....	102
e Économie d'énergie.....	104
Configuration pré réglée des images (Mode image)	105
Réglage manuel de l'image - Mode personnel .	106
Technologie d'amélioration de l'image(Contrôle avancé).....	107
Commande experte d'image.....	108
Réinitialisation de l'image.....	111
Voyant Lumineux	111
TruMotion	112

COMMANDE DU SON ET DE LA LANGUE

Contrôle Automatique du Volume (Vol.normalisé)	113
Voix claires II.....	114
Équilibre.....	115
Configuration pré réglée du son (Mode audio)	116
Réglages du son - Mode personnel.....	117
Réinitialisation du mode audio	118
Réglage marche-arrêt des haut-parleurs du téléviseur.....	119
Activation/Désactivation des haut-parleurs externes	119
Réglage diffusions stéréo/SAP	120
Langage audio.....	121
Sélection de langue pour les menus à l'écran	122
Sous-titres	
- Sous-titres à système de diffusion analogique	123
- Sous-titres à système de diffusion numérique	124
- Option sous-titres.....	125

REGLAGE DE L'HEURE

Réglage de la pendule	
- Réglage automatique.....	126
- Réglage manuel.....	127
Réglage minuterie en marche/arrêt.....	128
Réglage minuterie	129
Réglage d'arrêt automatique.....	129

SÉLECTION PARENTALE / CLASSEMENT

Système de Réglage de mot de passe et Verrouillage	
- Réglage de votre code d'accès.....	130
- Définition du mot de passe.....	131
- Système de verrouillage	132
Blocage des chaînes.....	133
Classement des films et des émissions télévisées...	134
Téléchargeable.....	139
Blocage de l'entrée externe.....	140
Touches verrouillées	141

ANNEXE

Liste de vérification de dépannage.....	142
Entretien	145
Spécifications de l'appareil	146
IR Codes.....	151
Commande externe par le biais du RS-232C ..	152
Notice sur le logiciel open source	158

CARACTÉRISTIQUES DU TÉLÉVISEUR

- Certaines de ces fonctions ne sont pas disponibles sur tous les modèles.



Télévision Haute Définition. Système de diffusion et de lecture d'émissions de télévision numérique à grande résolution, comprenant environ 1 millions de pixels, le format d'écran 16/9 et l'audio numérique AC3. Avec une télévision non numérique, les formats HDTV comprennent les résolutions 1080p, 1080i, et 720p.



Le mode AV est un mode à 3 pré-réglages de l'image et à réglages audio. Il permet de commuter rapidement de réglages. Il comprend les modes Film, Sport et Jeu.



Le téléviseur LG inclut un système de haut-parleurs invisibles unique, accordé par l'expert audio de renommé, M. Mark Levinson. Les haut-parleurs sont incorporés au cadre, derrière celui-ci, qui lui propagent les vibrations sonores. En résulte un concept d'allure soignée et polie en plus d'une dispersion sonore beaucoup plus vaste agrandissant ainsi la zone idéale d'écoute.



Augmente automatiquement et amplifie le son de la gamme de fréquence humaine de voix pour maintenir une audition optimale du dialogue quand le bruit de fond augmente.



À l'encontre d'autres capteurs qui ne peuvent détecter que la luminosité ambiante, le capteur intelligent LG utilise 4 096 étapes de détection et d'évaluation environnantes. Utilisant un algorithme sophistiqué, LG ajuste le réglage d'image en conséquence, soit luminosité, contraste, couleur et l'équilibre des blancs. En résulte une image optimale, plus agréable aux yeux et capable d'une réduction énergétique de 50%.



Fabriqué sous la licence de Dolby Laboratories. 'Dolby' et le symbole du double D sont des marques déposées de Dolby Laboratories.



HDMI, le logo HDMI et High-Definition Multimedia Interface sont des marques déposées de HDMI Licensing LLC.



Affiche toute émission haute définition dans une résolution HD intégrale 1080p pour une vue beaucoup plus détaillée.



Visionnez fichiers vidéo, photo et écouter de la musique à même votre téléviseur par le biais de la prise USB 2,0 (lecture vidéo dépendant des modèles)



À PROPOS DE DIVX VIDEO : DivX® est un format vidéo numérique créé par DivX, LLC, une filiale de Rovi Corporation. Ce téléphone est un appareil homologué DivX Certified® qui prend en charge la lecture des vidéos DivX. Pour en savoir plus sur ce format et pour vous procurer des outils logiciels permettant de convertir vos fichiers vidéo au format DivX, visitez le site divx.com.

À PROPOS DES VIDÉOS DIVX À LA DEMANDE : Cet appareil homologué DivX Certified® doit être enregistré pour pouvoir lire le contenu DivX VOD (vidéo à la demande). Pour obtenir votre code d'enregistrement, repérez la section DivX VOD dans le menu de configuration de l'appareil. Pour en savoir plus sur la procédure d'enregistrement, visitez le site vod.divx.com.

« Homologué DivX Certified® pour la lecture de vidéos DivX® jusqu'à une résolution HD 1080p, y compris le contenu en accès limité. »

« DivX®, DivX Certified® et les logos associés sont des marques de commerce de Rovi Corporation ou de ses filiales et sont utilisés sous licence. »

« Ce produit est protégé par l'un des brevets des États-Unis :

7,295,673; 7,460,668; 7,515,710; 7,519,274 »



INFORMATION IMPORTANTE AFIN D'ÉVITER LE PHÉNOMÈNE D'INCRUSTATION D'IMAGE À VOTRE ÉCRAN TÉLÉVISEUR.

- Quand une image fixe (par exemple logos, menus d'écran, affichage de jeu vidéo, et d'ordinateur) est affichée pendant une période prolongée sur le téléviseur, elle peut rester imprimée de manière permanente sur l'écran. Ce phénomène est connu sous le nom de « brûlure d'image » ou « brûlure ». La brûlure d'image n'est pas couverte par la garantie du fabricant.
- Afin d'empêcher la brûlure d'image, éviter d'afficher une image fixe sur votre écran de télévision pendant une période prolongée (2 heures ou plus pour l'affichage à cristaux liquides, 1 heures ou plus pour le plasma).
- La brûlure d'image peut également se produire si vous utilisez le format 4:3 pendant une période prolongée.

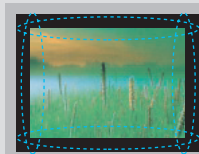
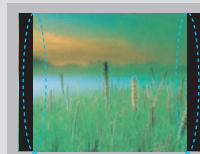

PRÉPARATION

ACCESSOIRES

S'assurer que les accessoires suivants sont compris avec l'appareil. S'il manque des accessoires, communiquez avec le marchand où l'appareil a été acheté.

Il se peut que les accessoires inclus ne correspondent pas aux illustrations ci-dessous.

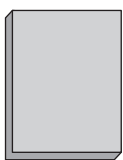

Manuel de l'Utilisateur



Manuel sur CD

(Pour 32/37/42/47LD452B)

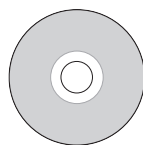

Logiciel et le manuel de l'éditeur TV EzSign

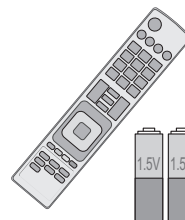

Télécommande, Piles (AAA)

Non inclus avec tous les modèles



Chiffon à lustrer

* N'essayez les taches apparaissant sur la surface extérieure qu'à l'aide d'un chiffon à lustrer.

* N'essayez pas énergiquement la surface pour enlever la saleté. Autrement, cela risquerait de rayer ou de décolorer la surface de l'appareil.

En option

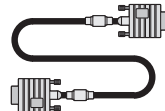

D-sub câble 15 broches

Lors de l'utilisation d'une connexion PC VGA (câble D-sub à 15 broches), l'utilisateur doit utiliser des câbles de passage de signaux blindés à noyaux de ferrite pour conserver la conformité du produit aux normes de la standard.

19/22/26LE5300, 22/26LE5500



(M4 x 14) x 4

Vis pour l'assemblage de la base (Voir page 20, 22)

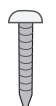

(M4 x 20) x 4



Serre-fils (Voir page 31)



Entretoises de bagues (Voir page 29)



Adaptateur AC/DC

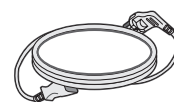

Cordon d'alimentation

32/37/42/47LD450, 37/42/47LD450C, 42/47/55LD630, 42/47LD451C, 32/37/42/47LD452C, 32/37/42/47LD452B, 26LD352C



(M4 x 20) x 8

Vis pour l'assemblage de la base (Voir page 24)

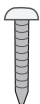

Vis pour fijar del soporte (Voir page 33)



Couvercle de protection (Voir page 25)

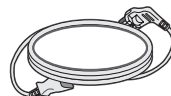

Cordon d'alimentation

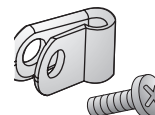

Support de protection et vis pour cordon d'alimentation (Voir page P.30)

PRÉPARATION

PRÉPARATION

32/42/47LD420, 32/42/47/55LD520, 55LD520C

(Pour 55LD520C,
55LD520)

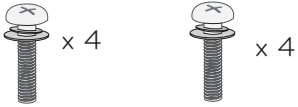
 x 4 x 4
(M4 x 24) (M4 x 14)

Vis pour l'assemblage de la base (Voir page 26)

(Pour 55LD520C)

 x 2

Vis à tête étoilée Torx plus (Voir page 26)

(Sauf 47LD420,
47/55LD520, 55LD520C)

 x 2

Vis pour fijar del soporte (Voir page 33)



Couvercle de protection (Voir page 27)



Cordon d'alimentation

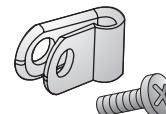

(Pour 55LD520C)

Support de protection et vis pour cordon d'alimentation (Voir page 30)

32/37/42/47/55LE5300, 42/47/55LE7300, 42/47/55LE530C

(32/37/42/47/55LE5300, 42/47/55LE530C)

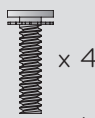

(32LE5300) (37/42LE5300, 42LE530C) (47/55LE5300, 47/55LE530C)

 x 4 x 4 x 4  x 4

(M4 x 22) (M4 x 24) (M4 x 26) (M4 x 16)



Vis pour l'assemblage de la base (Voir page 22)

(42/47LE7300)

 x 3  x 4

(M4 x 20) (M4 x 12)

(55LE7300)

 x 3  x 4

(M4 x 26) (M4 x 16)

Vis pour l'assemblage de la base (Voir page 21)

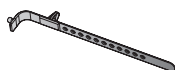

Serre-fils (Voir page 31)

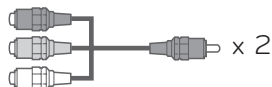

Câble vidéo en composantes, câble AV



Pince du compartiment à fils (Voir page 31)

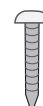

(pour 42/47/55LE7300)

(pour 32LE5300)

Vis pour fijar del soporte (Voir page 33)



(pour 42/47/55LE530C)

Vis à tête étoilée Torx plus (Voir page 22)

INFORMATION RELATIVE AU PANNEAU ARRIÈRE

■ Cette illustration peut ne pas correspondre à votre téléviseur.

REMARQUE

► Sur certains modèles, la fine pellicule apposée sur l'écran fait partie du téléviseur et il ne faut pas la retirer.

**19/22/26/32/37/42/47/55LE5300,
22/26LE5500, 42/47/55LE530C**

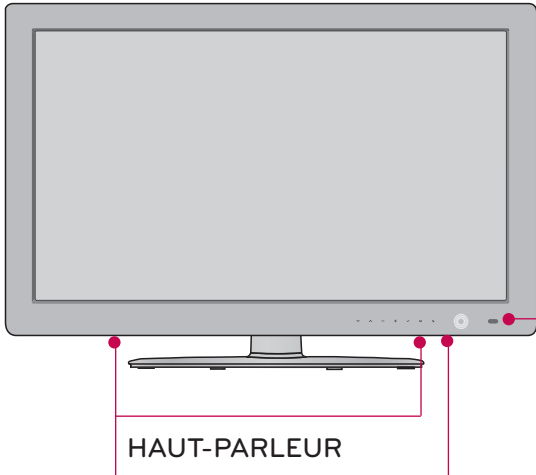

19/22/26LE5300, 22/26LE5500

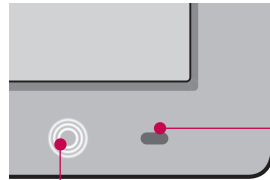

Voyant alimentation/attente
(Peut être réglé à l'aide de l'option **Voyant lumineux** du menu OPTION. ► p.111)

32/37/42/47/55LE5300, 42/47/55LE530C

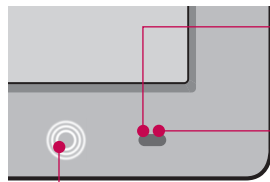

Capteur intelligent
Règle l'image en fonction des conditions environnantes.

Voyant alimentation/attente
(Peut être réglé à l'aide de l'option **Voyant lumineux** du menu OPTION. ► p.111)

19/22/26LE5300, 22/26LE5500



Touche CANAL (v, ^)
Touche VOLUME (-, +)
Touche ENTER
Touche MENU
Touche SOURCE
Touche ALIMENTATION

32/37/42/47/55LE5300, 42/47/55LE530C



Touche CANAL (v, ^)
Touche VOLUME (-, +)
Touche ENTER
Touche MENU
Touche SOURCE
Touche ALIMENTATION

PRÉPARATION

■ Cette illustration peut ne pas correspondre à votre téléviseur.

32/37/42/47LD450, 37/42/47LD450C, 42/47LD451C, 32/37/42/47LD452C, 32/37/42/47LD452B

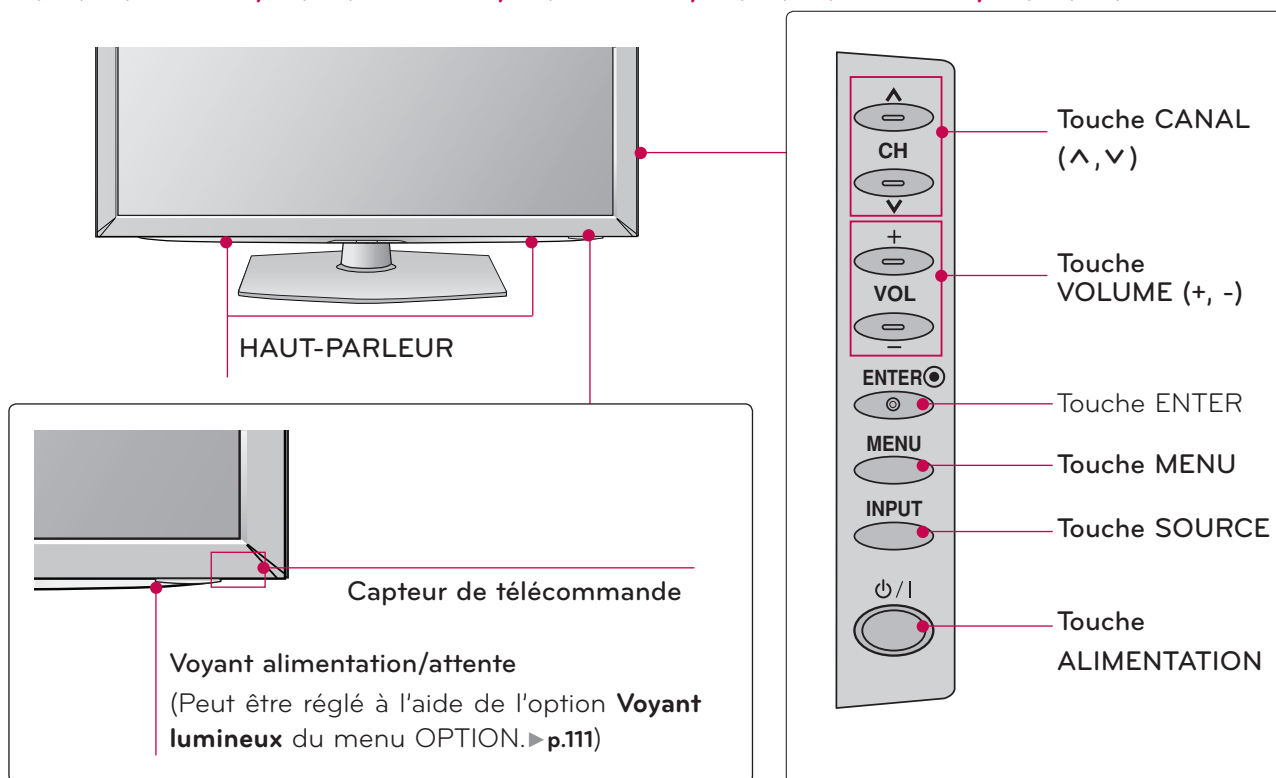

26LD352C

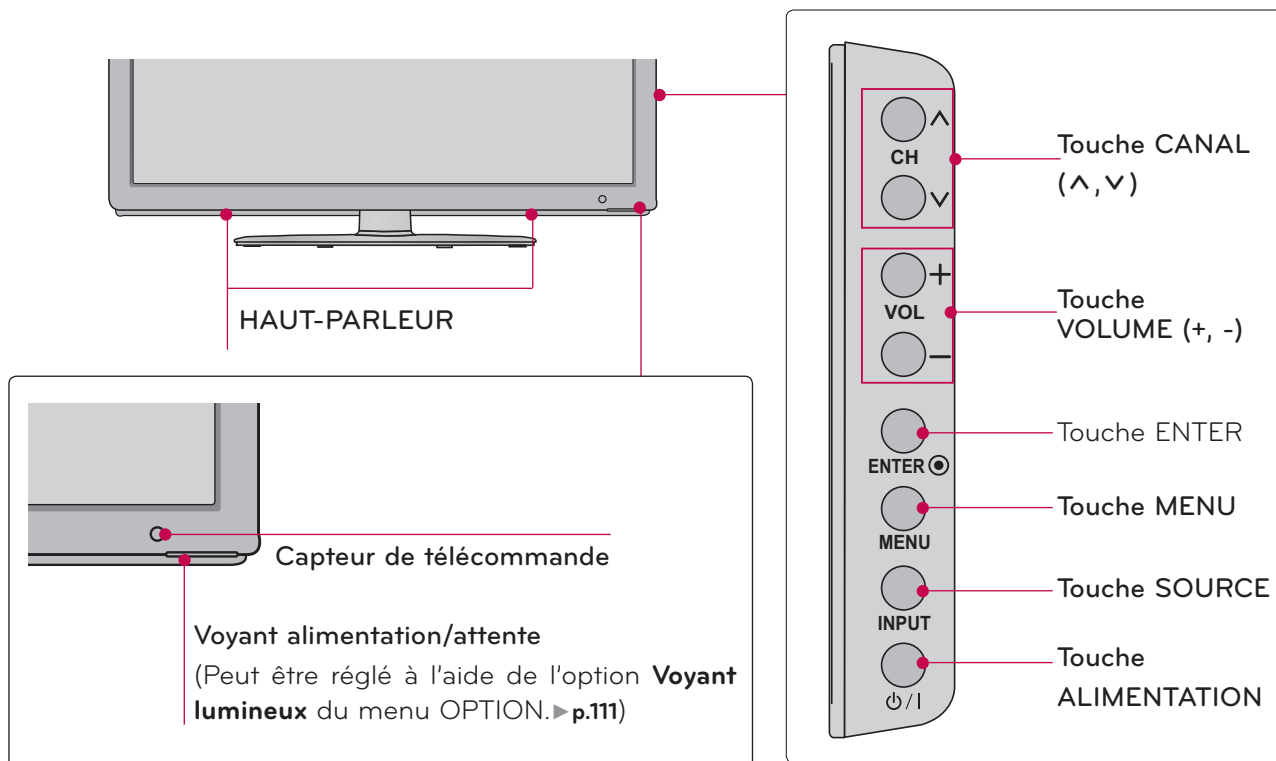

42/47/55LD630

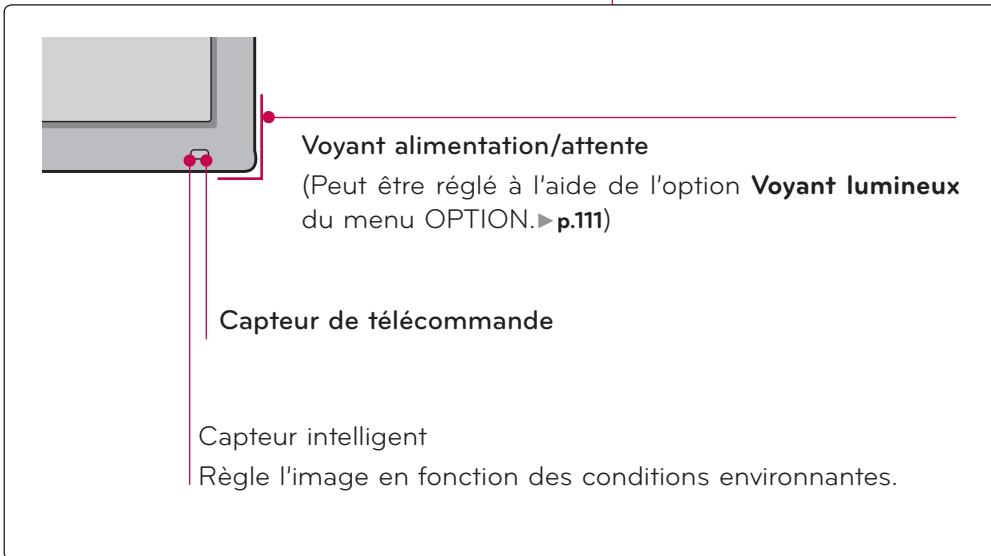
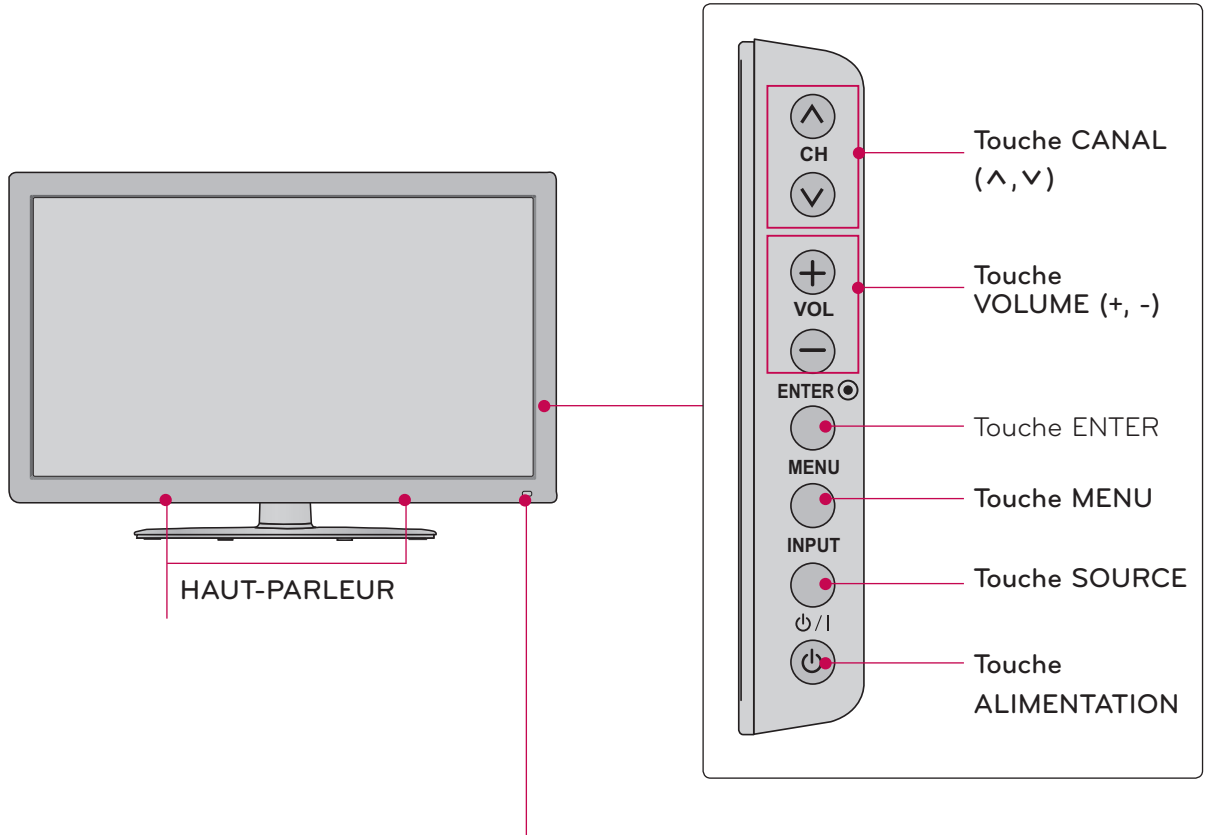

PRÉPARATION

■ Cette illustration peut ne pas correspondre à votre téléviseur.

32/42/47LD420

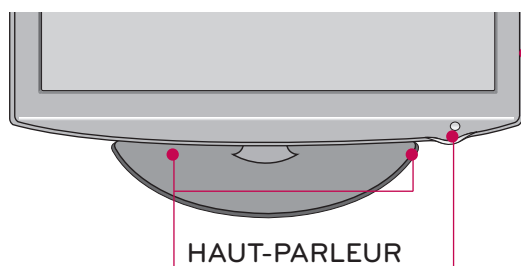

HAUT-PARLEUR

Capteur de télécommande

Voyant alimentation/attente

(Peut être réglé à l'aide de l'option **Voyant lumineux** du menu OPTION. ► p.111)

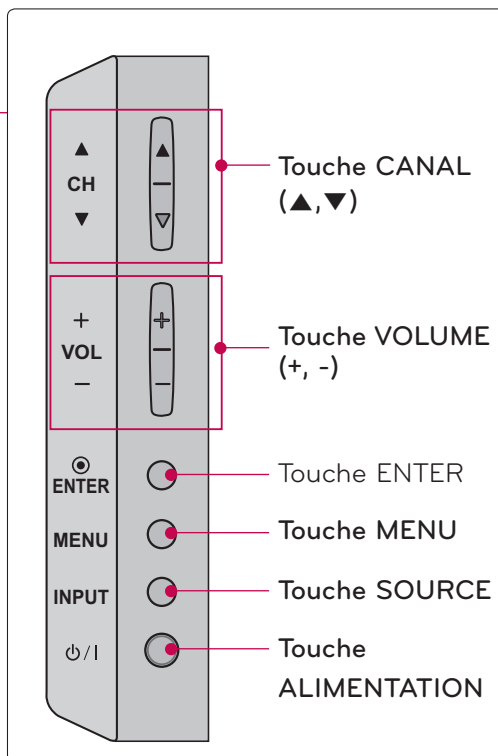

Touche CANAL (▲, ▼)

Touche VOLUME (+, -)

Touche ENTER

Touche MENU

Touche SOURCE

Touche ALIMENTATION

32/42/47/55LD520, 55LD520C

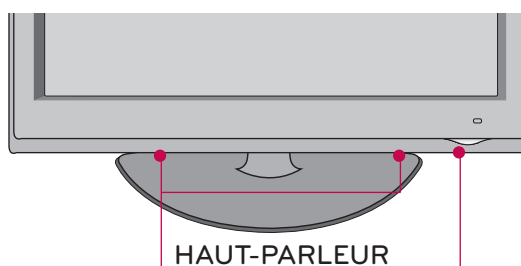

HAUT-PARLEUR

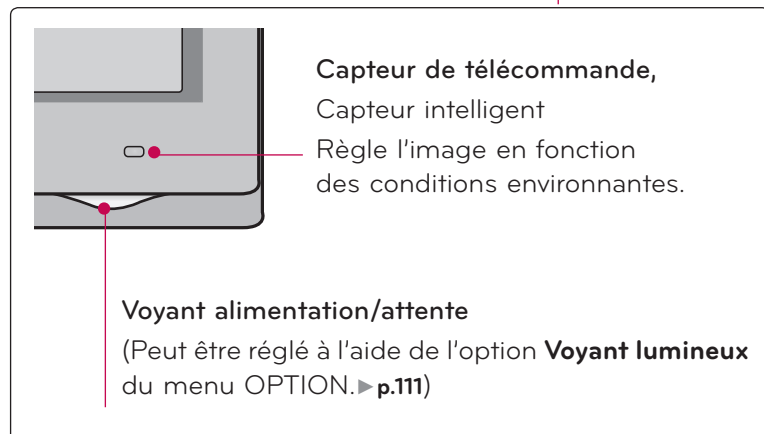

Capteur de télécommande,
Capteur intelligent
Règle l'image en fonction
des conditions environnantes.

Voyant alimentation/attente
(Peut être réglé à l'aide de l'option **Voyant lumineux** du menu OPTION. ► p.111)

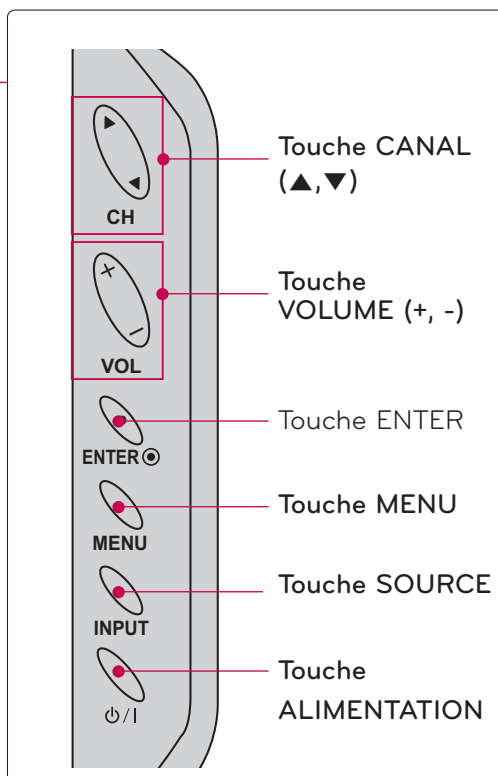

Touche CANAL (▲, ▼)

Touche VOLUME (+, -)

Touche ENTER

Touche MENU

Touche SOURCE

Touche ALIMENTATION

42/47/55LE7300

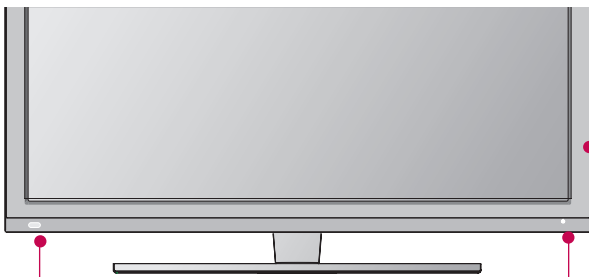

Voyant alimentation/attente
(Peut être réglé à l'aide de
l'option **Voyant lumineux** du
menu OPTION. ► p.111)

Capteur de télécommande



Capteur intelligent
Règle l'image en fonction des
conditions environnantes.

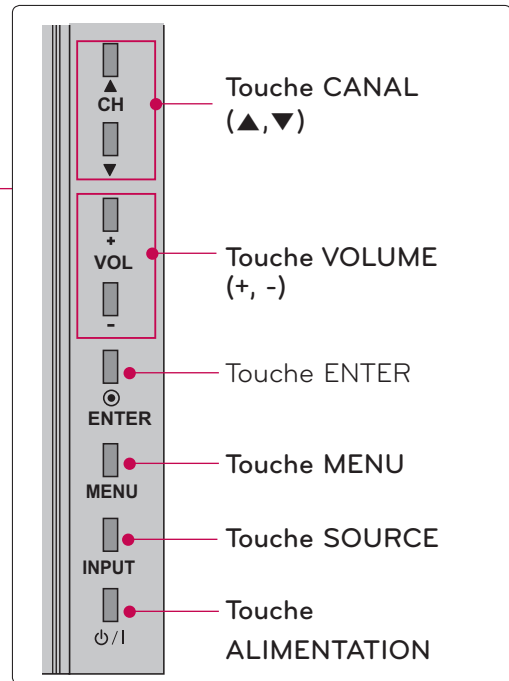

! REMARQUE

- Ne marchez pas sur le support en verre et ne le soumettez à aucun impact. Il pourrait se casser, et les morceaux de verre peuvent occasionner des blessures, ou le téléviseur pourrait tomber.
- Ne traînez pas le téléviseur. Vous pourriez endommager le sol ou le produit.

PRÉPARATION

INFORMATION RELATIVE AU PANNEAU AVANT

■ Cette illustration peut ne pas correspondre à votre téléviseur.

19/22/26LE5300, 22/26LE5500

PRÉPARATION

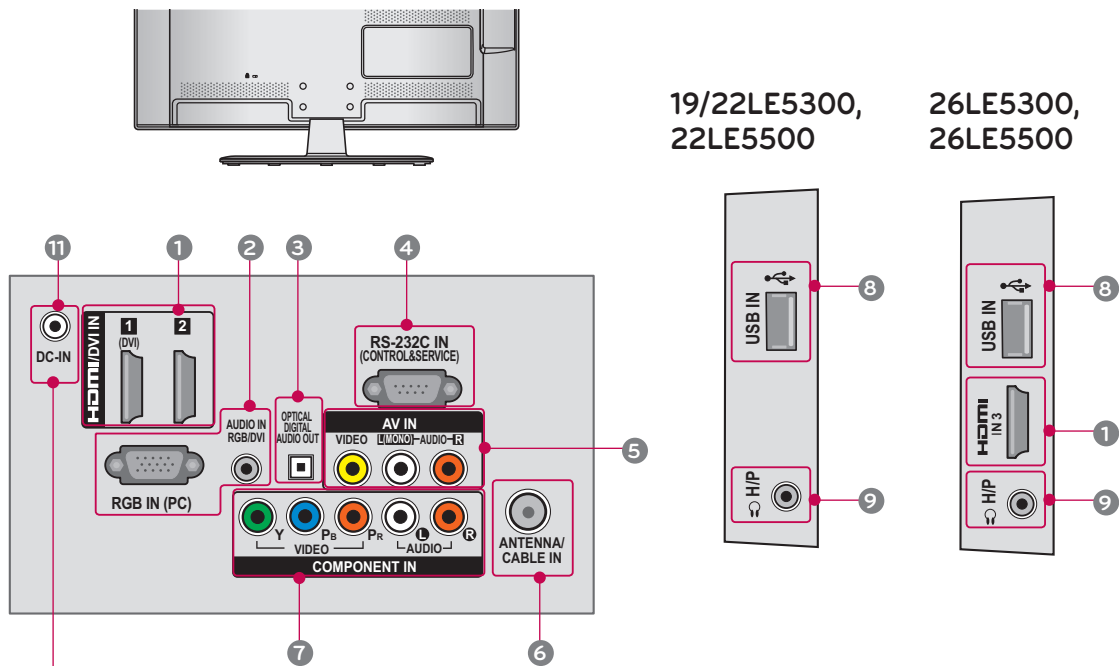

Connexions d'alimentation

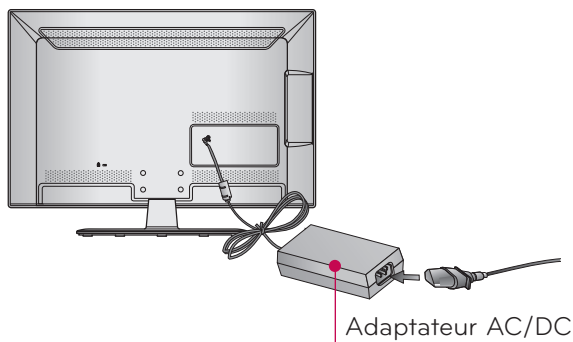

- 1 Brancher l'adaptateur AC/DC sur le port d'entrée d'alimentation de l'appareil.
- 2 Brancher le cordon d'alimentation sur la prise murale après avoir branché le cordon d'alimentation sur l'adaptateur.

REMARQUE

- S'assurer de brancher le cordon d'alimentation sur une prise murale après avoir branché le téléviseur sur l'adaptateur.

32/37/42/47/55LE5300, 42/47/55LE530C

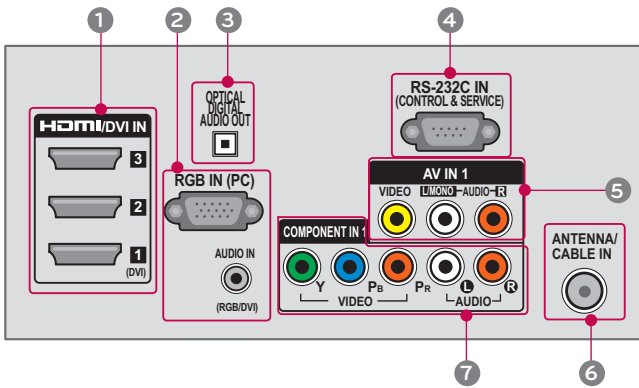
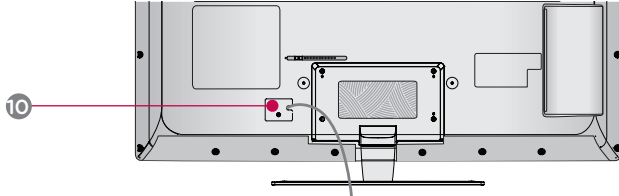

! ATTENTION

Pour HDMI IN 4 et USB IN

- Utilisez un produit d'épaisseur moindre de 10 mm (0.39 po) pour connexion optimale aux prises HDMI/USB.

*A ≤ 10 mm (0.39 po)

42/47/55LE7300

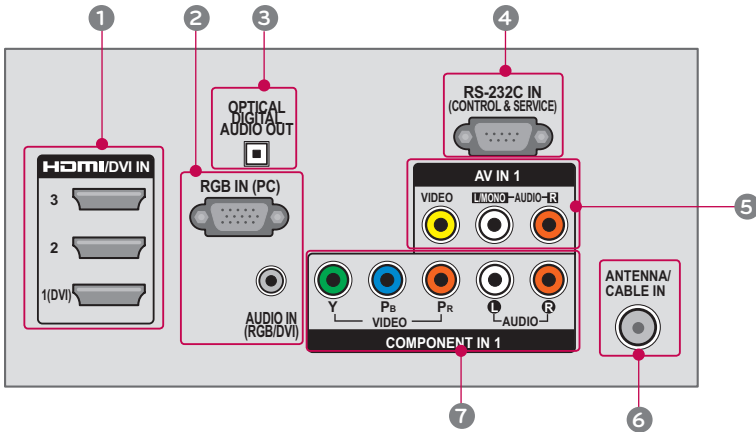

PRÉPARATION

PRÉPARATION

32/42/47LD420, 32/37/42/47LD450, 42/47LD451C

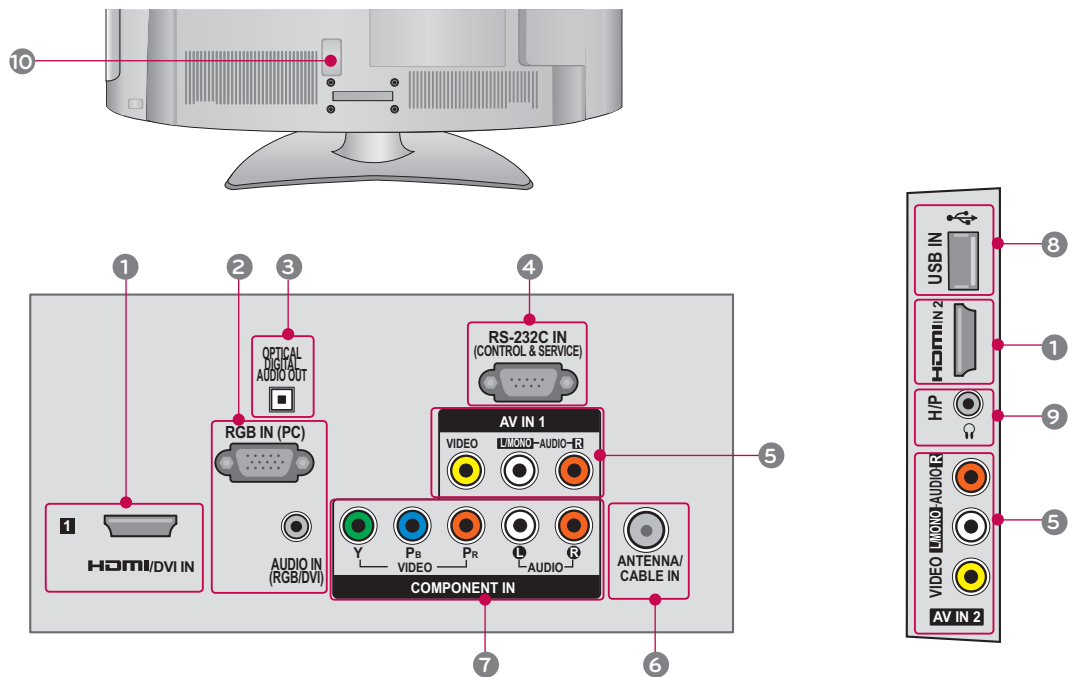

32/42/47/55LD520, 55LD520C, 42/47/55LD630

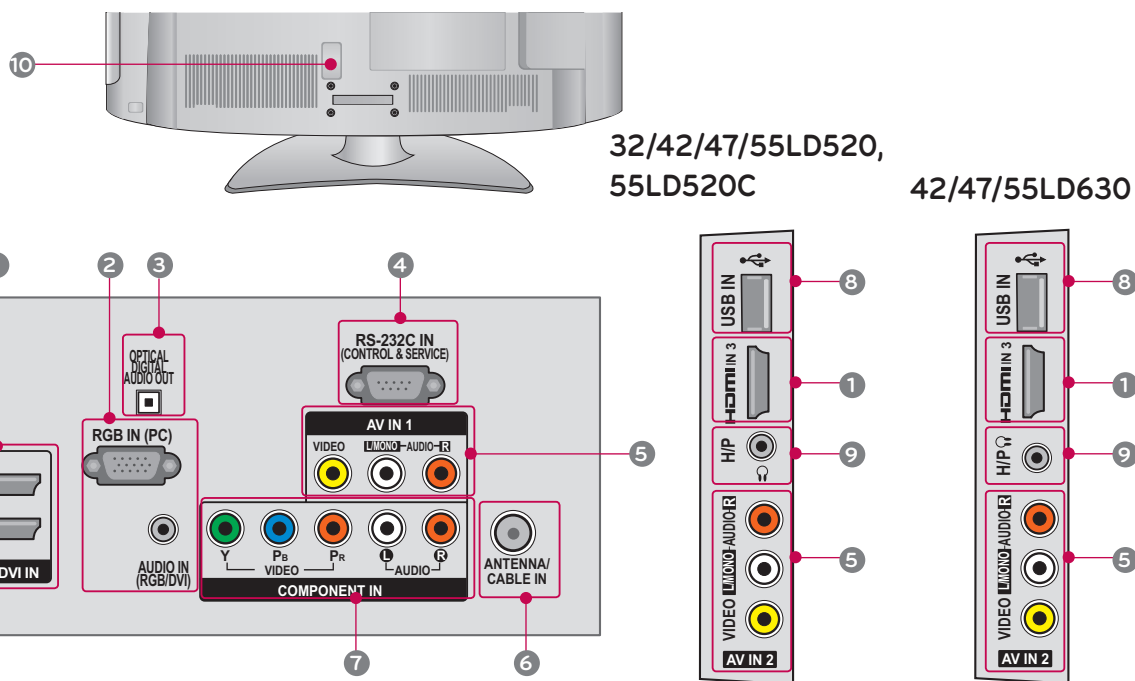

37/42/47LD450C, 32/37/42/47LD452C, 32/37/42/47LD452B, 26LD352C

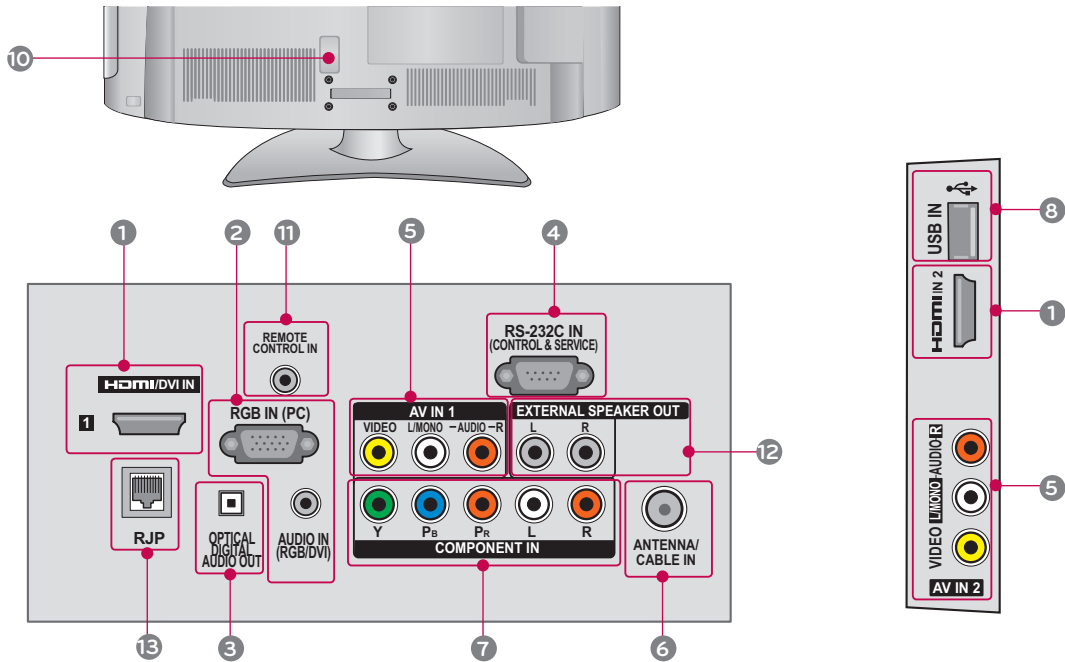

1 HDMI/DVI IN, HDMI IN

Connexion numérique.

Prend en charge les signaux vidéo et audio-umériques de haute définition. Ne prend pas en charge le mode 480i.

Prend en charge le signal DVI à l'aide d'un adaptateur ou d'un câble HDMI vers DVI (non inclus).

2 RGB IN (PC)

Connexion analogique pour PC. Nécessite un câble D-sub à 15 broches (câble VGA).

AUDIO IN (RGB/DVI)

Prise pour écouteurs de 0.32 cm (1/8 po) pour l'entrée du signal audio analogique du PC.

3 OPTICAL DIGITAL AUDIO OUT

Prise de sortie audionumérique pour l'amplificateur ou système cinéma maison. Remarque: en mode attente, ces prises sont désactivées.

4 RS-232C IN (CONTROL & SERVICE)

Utilisé sur appareils offerts par des tiers. Cette prise est utilisée pour les modes de service ou réseau hospitalier.

5 AV (Audio/Video) IN

Connexion analogique composite. Prend en charge uniquement le signal vidéo de définition standard (480i).

6 ANTENNA/CABLE IN

Brancher les signaux d'antenne/ câble sur l'appareil.

7 COMPONENT IN

Connexion analogique.

Prend en charge les signaux haute définition. Nécessite un câble rouge, un câble vert et un câble bleu pour le signal vidéo, et un câble rouge et un câble blanc pour le signal audio.

8 USB INPUT

Utilisé pour visualiser des fichiers photos, regarder des fichiers films et écouter des fichiers mp3.

9 HEADPHONE

Jack pour écouteur 0.32 cm (1/8 po)

Impédance 16 Ω , Sortie audio maximale 15 mW

10 Prise de cordon d'alimentation

Cet appareil fonctionne sur c.a.

Avertissement: Ne jamais faire fonctionner sur une alimentation c.c.

11 REMOTE CONTROL IN

Prise pour télécommande à fil.

12 EXTERNAL SPEAKER OUT

À utiliser avec des haut-parleurs externes.

13 RJP

Raccordez cette prise à un système de prises externe de LG.

PRÉPARATION

INSTRUCTIONS DU SUPPORT (Pour 19/22LE5300, 22LE5500)

■ Cette illustration peut ne pas correspondre à votre téléviseur.

PRÉPARATION

INSTALLATION

- 1 Placez soigneusement l'écran du téléviseur, face vers le bas, sur un coussin afin de ne pas endommager l'appareil.

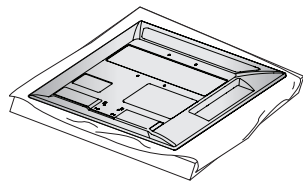

- 2 Assemblez le **CORPS DE LA BASE** et le **PIED DE LA BASE** du téléviseur.

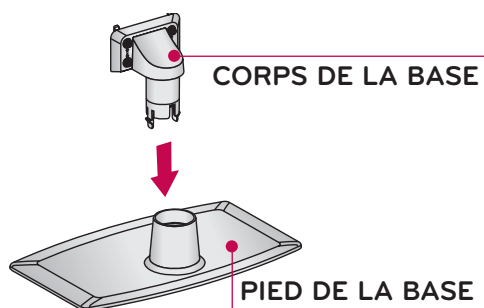

- 3 Assemblez le téléviseur tel qu'illustré.

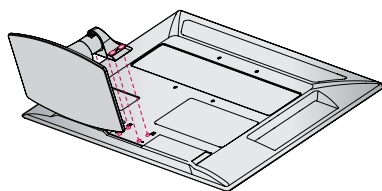

- 4 Installez les 4 vis dans les trous indiqués.

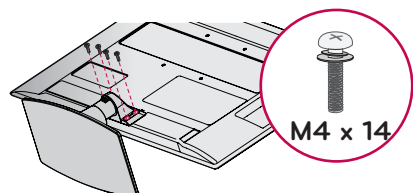

REMARQUE

- Lors de l'assemblage du piédestal assurez-vous d'y insérer les vis de façon très serrée (Si elles ne sont pas serrées à fond, le produit risque de basculer suite à l'installation). Evitez de serrer trop fort risquant de foirer le filetage des vis.

DÉMONTAGE

- 1 Placez soigneusement l'écran du téléviseur, face vers le bas, sur un coussin afin de ne pas endommager l'appareil.

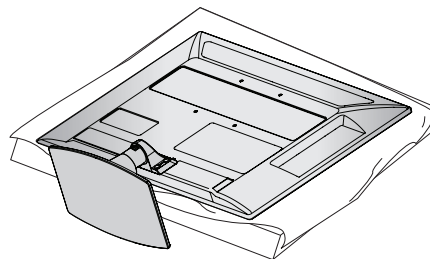

- 2 Retirez les vis qui maintiennent le support.

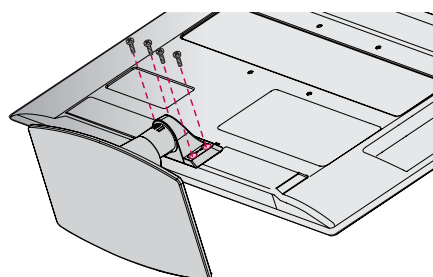

- 3 Démontez le support du téléviseur.

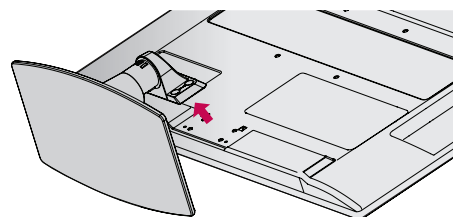

INSTRUCTIONS DU SUPPORT (Pour 42/47/55LE7300)

■ Cette illustration peut ne pas correspondre à votre téléviseur.

INSTALLATION

- 1 Placez soigneusement l'écran du téléviseur, face vers le bas, sur un coussin afin de ne pas endommager l'appareil.

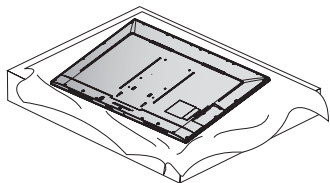

- 2 Assemblez le **CORPS DE LA BASE** et le **PIED DE LA BASE** du téléviseur.

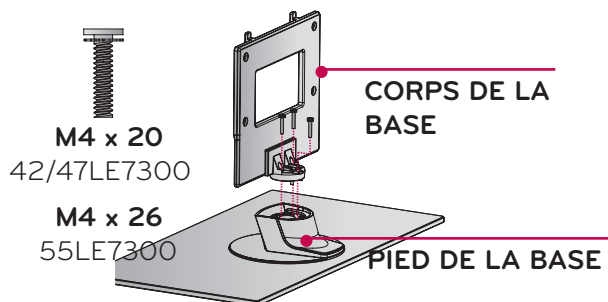

- 3 Assemblez le téléviseur tel qu'illustré.

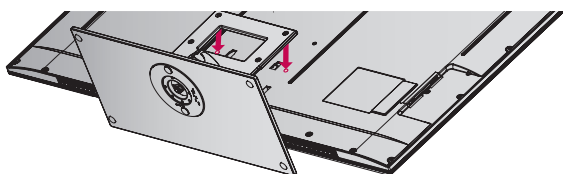

- 4 Installez les 4 vis dans les trous indiqués.

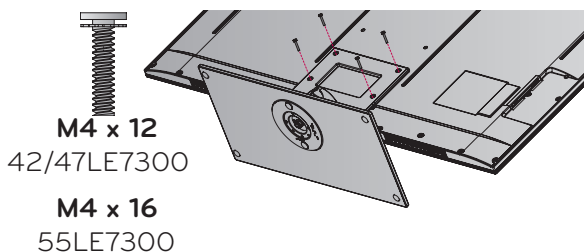

REMARQUE

- Lors de l'assemblage du piédestal assurez-vous d'y insérer les vis de façon très serrée (Si elles ne sont pas serrées à fond, le produit risque de bas culer suite à l'installation). Evitez de serrer trop fort risquant de foirer le filetage des vis.

DÉMONTAGE

- 1 Placez soigneusement l'écran du téléviseur, face vers le bas, sur un coussin afin de ne pas endommager l'appareil.

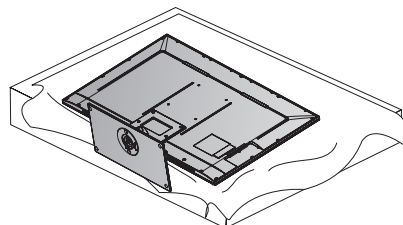

- 2 Retirez les vis qui maintiennent le support.

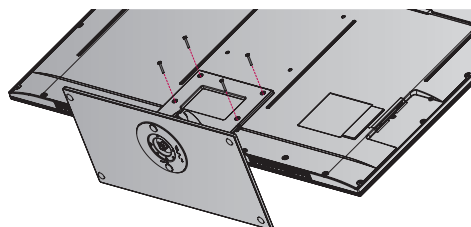

- 3 Démontez le support du téléviseur.

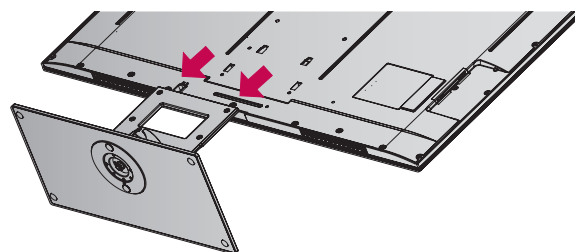

PRÉPARATION

INSTRUCTIONS DU SUPPORT

(Pour 26/32/37/42/47/55LE5300, 26LE5500, 42/47/55LE530C)

■ Cette illustration peut ne pas correspondre à votre téléviseur.

PRÉPARATION

INSTALLATION

1 Placez soigneusement l'écran du téléviseur, face vers le bas, sur un coussin afin de ne pas endommager l'appareil.

2 Assemblez le **CORPS DE LA BASE** et le **PIED DE LA BASE** du téléviseur.

Maintenant, serrez les vis qui maintiennent le **CORPS DE LA BASE**.

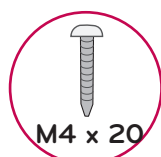

26LE5300,
26LE5500



32LE5300



37/42LE5300,
42LE530C

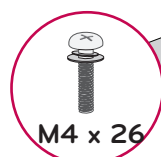

47/55LE5300,
47/55LE530C

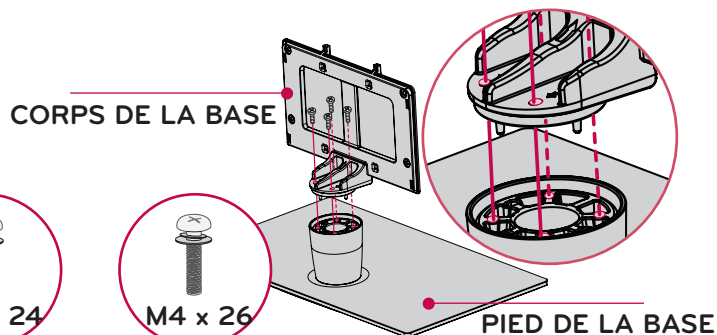

3 Assemblez le téléviseur tel qu'illustré.

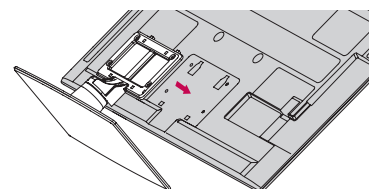

4 Assemblez le **COUVERCLE ARRIÈRE DU SUPPORT** avec le téléviseur.

COUVERCLE
ARRIÈRE DU
SUPPORT

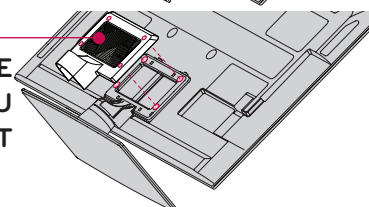

5 Installez les 4 vis dans les trous indiqués.
or

(Pour 42/47/55LE530C)

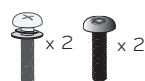

Resserrer 2 de ces vis et les 2 autres vis à tête étoilée Torx plus (fournies avec la télé) afin de sécuriser le téléviseur. Resserrer les 2 vis à tête étoilée Torx plus à l'aide d'une mèche de type tête étoilée Torx (pas incluse avec la télé.)



26LE5300,
26LE5500

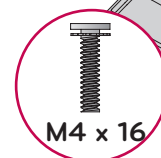

Autres modèles

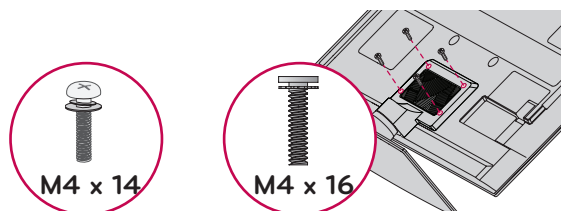

REMARQUE

- Lors de l'assemblage du piédestal assurez-vous d'y insérer les vis de façon très serrée (Si elles ne sont pas serrées à fond, le produit risque de bas culer suite à l'installation). Evitez de serrer trop fort risquant de foirer le filetage des vis.

DÉMONTAGE

- 1 Placez soigneusement l'écran du téléviseur, face vers le bas, sur un coussin afin de ne pas endommager l'appareil.

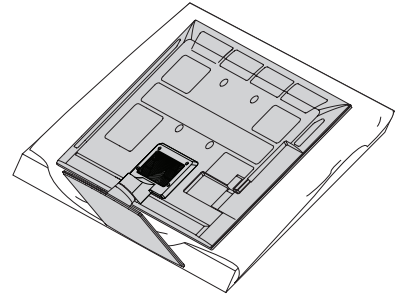

- 2 Retirez les vis qui maintiennent le support.

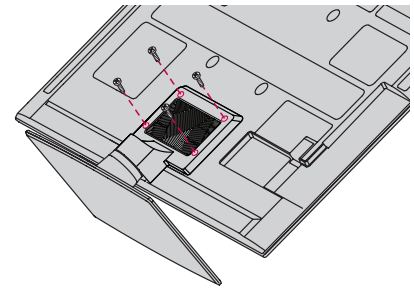

- 3 Retirez le **COUVERCLE ARRIÈRE DU SUPPORT** du téléviseur.

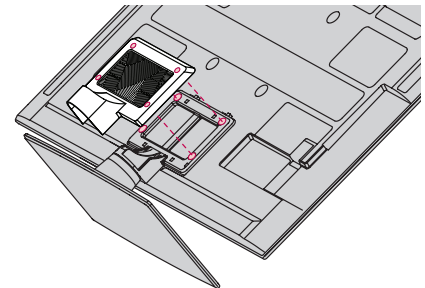

- 4 Démontez le support du téléviseur.

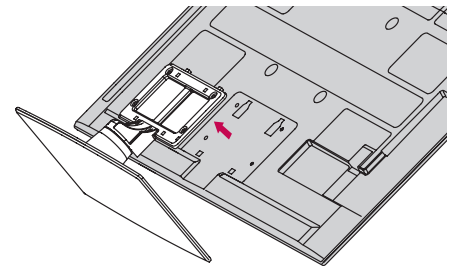

PRÉPARATION

INSTRUCTIONS DU SUPPORT

(Pour 32/37/42/47LD450, 37/42/47LD450C, 42/47/55LD630, 42/47LD451C, 32/37/42/47LD452C, 32/37/42/47LD452B, 26LD352C)

■ Cette illustration peut ne pas correspondre à votre téléviseur.

INSTALLATION

- 1 Placez soigneusement l'écran du téléviseur, face vers le bas, sur un coussin afin de ne pas endommager l'appareil.

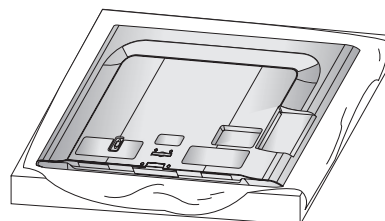

- 2 Assemblez le **CORPS DE LA BASE** et le **PIED DE LA BASE** du téléviseur.

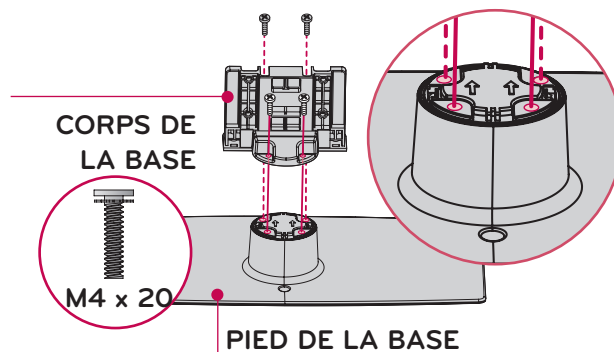

- 3 Assemblez le téléviseur tel qu'illustré.

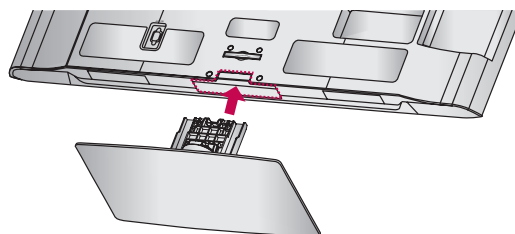

- 4 Installez les 4 vis dans les trous indiqués.

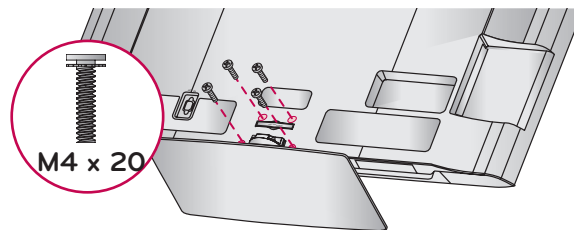

REMARQUE

- Lors de l'assemblage du piédestal assurez-vous d'y insérer les vis de façon très serrée (Si elles ne sont pas serrées à fond, le produit risque de basculer suite à l'installation). Evitez de serrer trop fort risquant de foirer le filetage des vis.

DÉMONTAGE

- 1 Placez soigneusement l'écran du téléviseur, face vers le bas, sur un coussin afin de ne pas endommager l'appareil.

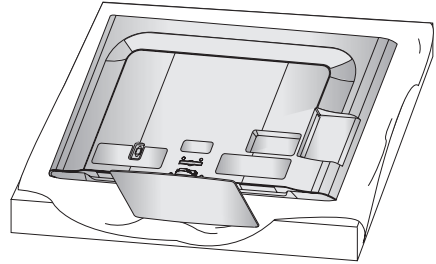

- 2 Retirez les vis qui maintiennent le support.

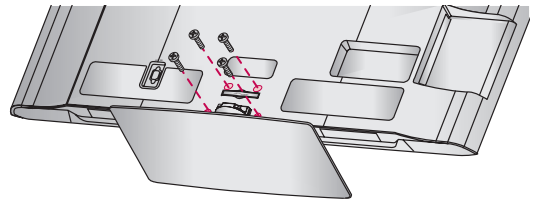

- 3 Démontez le support du téléviseur.

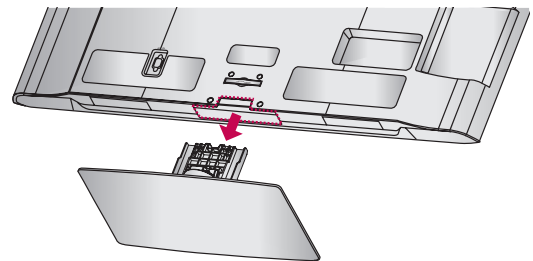

COUVERCLE DE PROTECTION

Une fois la base retirée, fixez le **COUVERCLE DE PROTECTION** sur la cavité servant à accueillir la base.

Insérez le **COUVERCLE DE PROTECTION** dans le téléviseur jusqu'à ce que vous entendiez un clic.

Lors de l'installation du support de montage mural, utilisez le cache de protection.

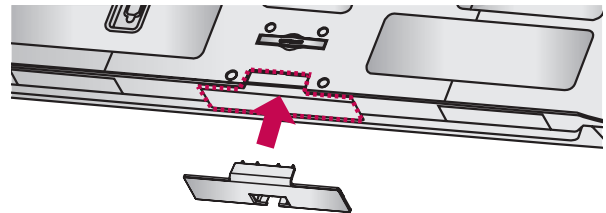

PRÉPARATION

INSTRUCTIONS DU SUPPORT

(Pour 32/42/47LD420, 32/42/47/55LD520, 55LD520C)

■ Cette illustration peut ne pas correspondre à votre téléviseur.

PRÉPARATION

INSTALLATION

1 Placez soigneusement l'écran du téléviseur, face vers le bas, sur un coussin afin de ne pas endommager l'appareil.

2 (Pour 55LD520C, 55LD520)
Assemblez le **CORPS DE LA BASE** et le **PIED DE LA BASE** du téléviseur.

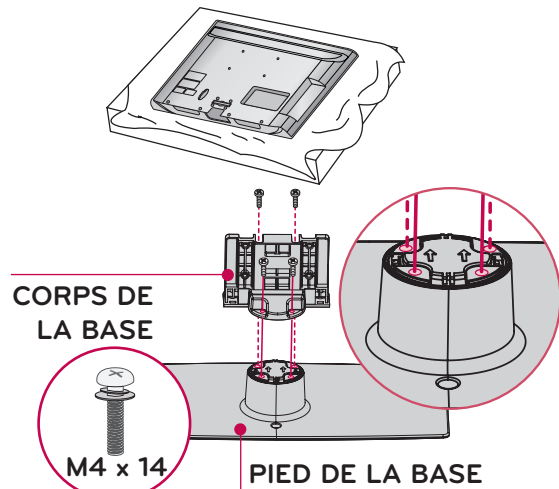

3 Assemblez le téléviseur tel qu'illustré.

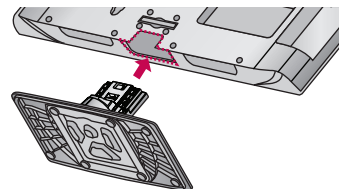

4 Installez les 4 vis dans les trous indiqués.

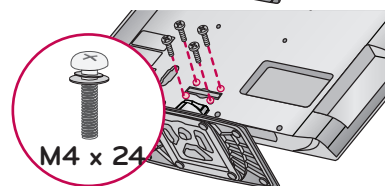

Pour 55LD520C

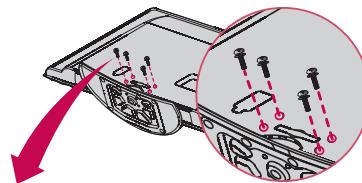

Resserrer le piédestal avec les 4 vis (fournies avec la télé)

ou

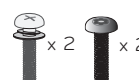

Resserrer 2 de ces vis et les 2 autres vis à tête étoilée Torx plus (fournies avec la télé) afin de sécuriser le téléviseur. Resserrer les 2 vis à tête étoilée Torx plus à l'aide d'une mèche de type tête étoilée Torx (pas incluse avec la télé.)

REMARQUE

► Lors de l'assemblage du piédestal assurez-vous d'y insérer les vis de façon très serrée (Si elles ne sont pas serrées à fond, le produit risque de basculer suite à l'installation). Évitez de serrer trop fort risquant de foirer le filetage des vis.

DÉMONTAGE

- 1 Placez soigneusement l'écran du téléviseur, face vers le bas, sur un coussin afin de ne pas endommager l'appareil.

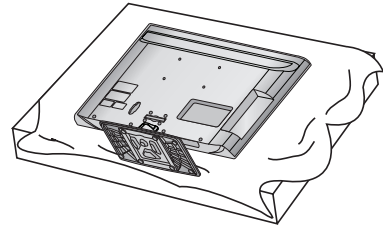

- 2 Retirez les vis qui maintiennent le support.

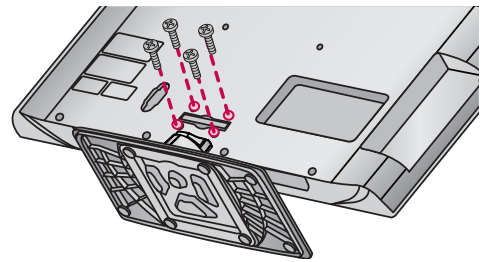

- 3 Démontez le support du téléviseur.

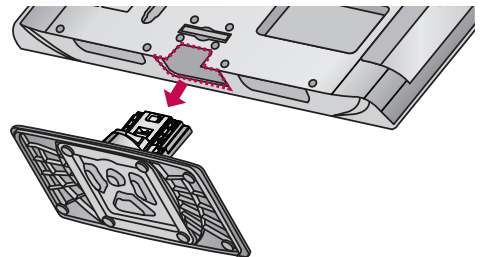

COUVERCLE DE PROTECTION

Une fois la base retirée, fixez le **COUVERCLE DE PROTECTION** sur la cavité servant à accueillir la base.

Insérez le **COUVERCLE DE PROTECTION** dans le téléviseur jusqu'à ce que vous entendiez un clic.

Lors de l'installation du support de montage mural, utilisez le cache de protection.

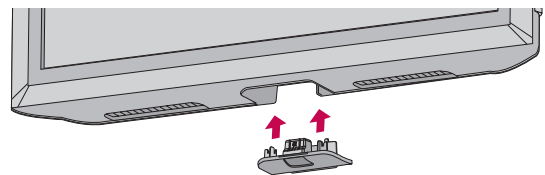

PRÉPARATION

SYSTÈME DE FIXATION VESA (ASSOCIATION DES STANDARDS VIDÉO)

PRÉPARATION

Installez votre fixation murale sur un mur solide perpendiculaire au plancher. Lorsque vous devez fixer à d'autres matériaux de construction, veuillez contacter le détaillant le plus proche de chez vous.

Si le téléviseur est installé au plafond ou sur un mur incliné, il peut chuter et causer des blessures corporelles graves.

Nous vous préconisons l'utilisation d'un support de montage mural de la marque LG pour monter le téléviseur sur un mur.

Recommande que l'installation murale soit effectuée par un installateur professionnel qualifié.

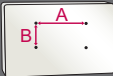
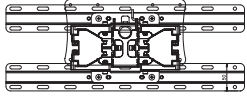
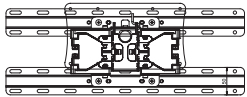
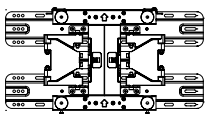
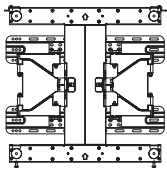
Modèle	VESA (A * B) 	Vis standard	Quantité	Support mural (vendu séparément)
19LE5300, 22LE5300, 22LE5500, 26LE5300, 26LE5500	100 * 100	M4	4	LSW100B, LSW100BG 
32LE5300, 32LD420, 32LD450, 32LD520, 32LD452C, 32LD452B, 26LD352C	200 * 100	M4	4	LSW100B, LSW100BG 
37LE5300, 37LD450, 37LD450C, 37LD452C, 37LD452B, 42LE5300, 42LE530C, 42LE7300, 42LD450, 42LD450C, 42LD420, 42LD520, 42LD630, 42LD451C, 42LD452C, 42LD452B, 47LE5300, 47LE530C, 47LE7300, 47LD450, 47LD450C, 47LD420, 47LD520, 47LD630, 47LD451C, 47LD452C, 47LD452B	200 * 200	M6	4	LSW200B, LSW200BG 
55LE5300, 55LE530C, 55LE7300, 55LD520, 55LD520C, 55LD630	400 * 400	M6	4	LSW400B, LSW400BG 

REMARQUE

- ▶ La longueur des vis dépend de la fixation murale utilisée. Pour un complément d'information, reportez-vous aux instructions qui accompagnent la fixation.
- ▶ Les dimensions standard des ensembles de fixation murale sont présentées dans le tableau.
- ▶ Avec l'achat de notre ensemble de fixation murale, un manuel d'installation détaillé et toutes les pièces requises pour l'assemblage sont fournis.
- ▶ N'utilisez pas des vis plus longues que la dimension standard, puisqu'elles peuvent endommager l'intérieur du téléviseur.
- ▶ Pour les fixations murales qui ne sont pas conformes aux spécifications de la norme VESA concernant les vis, la longueur des vis peut différer dépendant de leurs caractéristiques techniques.
- ▶ N'utilisez pas des vis qui ne sont pas conformes aux spécifications de la norme VESA concernant les vis.
- ▶ Ne serrez pas les vis trop à fond, ce qui peut endommager le téléviseur ou causer la chute du téléviseur et des blessures corporelles. LG n'est pas responsable dans le cas de ce type d'accident.
- ▶ LG n'est pas responsable des dommages au téléviseur ou des blessures corporelles lorsqu'une fixation murale non conforme à la norme VESA ou qu'une fixation non spécifiée est utilisée ou que l'utilisateur néglige de suivre les instructions d'installation du téléviseur.

ATTENTION

- ▶ N'installez pas votre ensemble de fixation murale pendant que votre téléviseur est allumé. Il pourrait en résulter des blessures corporelles causées par une décharge électrique.

Pour 26LE5300, 26LE5500

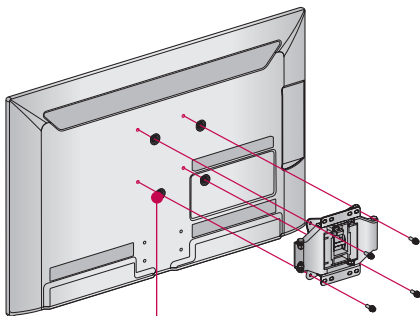

4-ENTRETOISES DE BAGUES

Placez les entretoises de bagues sur l'appareil avant de poser le support de montage mural de sorte que l'inclinaison de la face arrière de l'appareil soit ajustée de façon perpendiculaire.

PRÉPARATION

PINCE DU COMPARTIMENT À FILS

■ Cette illustration peut ne pas correspondre à votre téléviseur.

32/37/42/47LD450, 37/42/47LD450C, 32/42/47LD420, 32/42/47/55LD520, 55LD520C, 42/47/55LD630, 42/47LD451C, 32/37/42/47LD452C, 32/37/42/47LD452B, 26LD352C

- 1 Branchez les câbles convenablement.
Pour relier un appareil supplémentaire, reportez-vous à la section **CONFIGURATION DE LA SOURCE AUXILIAIRE**.

Pour 37/42/47LD450C, 55LD520C, 32/37/42/47LD452C, 32/37/42/47LD452B, 26LD352C: Fixez le cordon d'alimentation au panneau arrière du téléviseur, au moyen du support de protection et de la vis. Cela évitera de débrancher accidentellement le cordon d'alimentation.

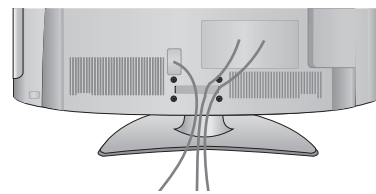
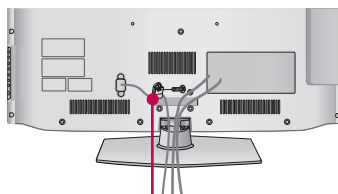
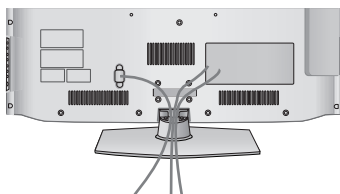

SUPPORT DE PROTECTION ET VIS

- 2 Ouvrez le **PINCE DU COMPARTIMENT À FILS** comme montré.

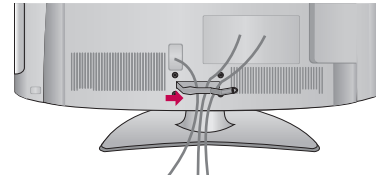
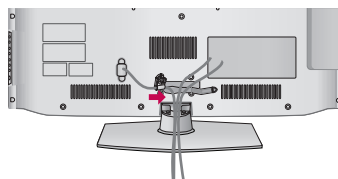
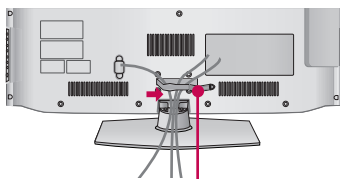

PINCE DU COMPARTIMENT À FILS

- 3 Insérez les câbles dans la **PINCE DU COMPARTI-MENT À FILS** et fermez-la.

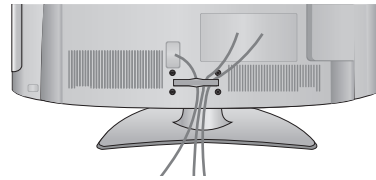
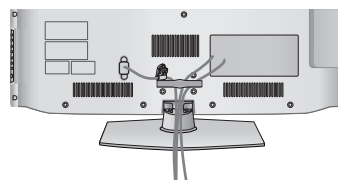
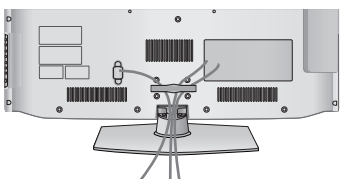

19/22/26LE5300, 22/26LE5500

- 1 Après avoir relié les câbles selon les besoins, installez la **SERRE-FILS** tel qu'indiqué puis empaquetez les câbles.

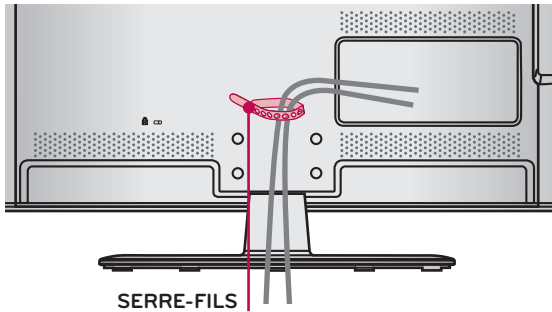

32/37/42/47/55LE5300, 42/47/55LE530C

- 1 Fixez le cordon d'alimentation en sécurité à l'aide du support de câble sur le couvercle arrière du téléviseur. Ceci permettra d'éviter que le cordon d'alimentation soit arraché accidentellement.

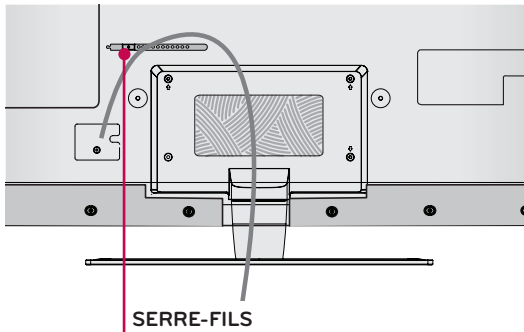

- 2 Après avoir relié les câbles selon les besoins, installez la **SERRE-FILS** tel qu'indiqué puis empaquetez les câbles.

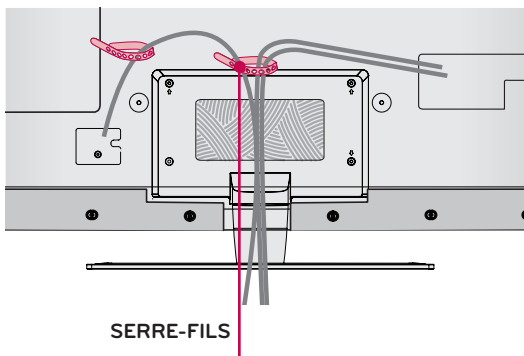

42/47/55LE7300

POUR PIED DE BUREAU

- 1 Installez le **PINCE DU COMPARTIMENT À FILS** comme montré.

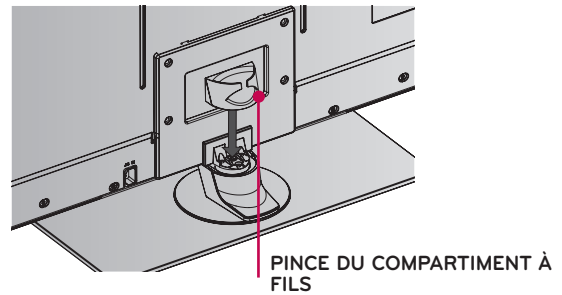

- 2 Branchez les câbles convenablement. Pour relier un appareil supplémentaire, reportez-vous à la section **CONFIGURATION DE LA SOURCE AUXILIAIRE**.

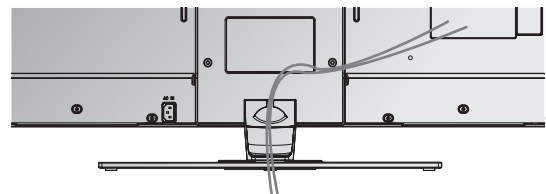

POUR SUPPORT MURAL

- 1 Branchez les câbles convenablement. Pour relier un appareil supplémentaire, reportez-vous à la section **CONFIGURATION DE LA SOURCE AUXILIAIRE**.

Installez le **SERRE-FILS** comme illustré et regroupez les câbles.

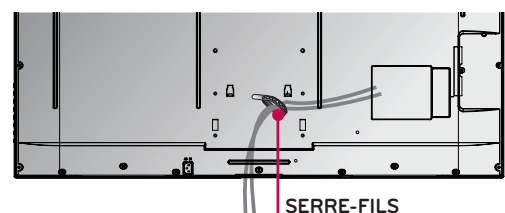

PRÉPARATION

INSTALLATION SUR UN BUREAU

- Cette illustration peut ne pas correspondre à votre téléviseur.

Pour assurer une ventilation adéquate, laisser un espacement de 10.1 cm (4 pouces) des quatre côtés à partir du mur.

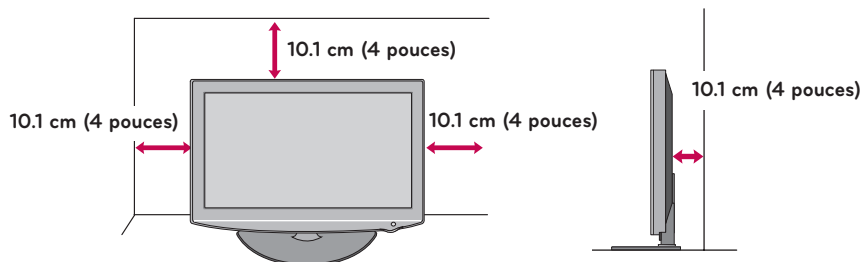

⚠ ATTENTION

- ▶ Assurez une bonne ventilation en respectant ces recommandations.
- ▶ Ne pas installer l'appareil près ou au-dessus d'une source de chaleur.

SOCLE PIVOTANT (Sauf 19/22LE5300, 22LE5500)

Après avoir installé le téléviseur, le régler manuellement vers la gauche ou la droite de 20 ° selon la position de visionnement désirée.

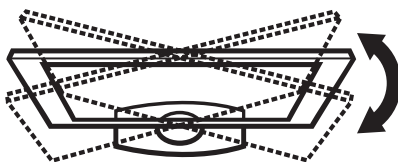

UTILISATION DU SYSTÈME DE SÉCURITÉ KENSINGTON

- Cette fonction n'est pas disponible pour tous les modèles.

- Le Connecteur du Système de sécurité Kensington se trouve sur le panneau arrière du projecteur. Connecter le câble du Système de sécurité Kensington comme ci-dessous.
- Pour l'installation détaillée et l'utilisation du Système de sécurité Kensington, se référer au guide de l'utilisateur annexé au kit du Système de sécurité Kensington.

Et pour plus d'informations, contacter <http://www.kensington.com>, la page d'accueil internet de la société Kensington qui gère les équipements électroniques coûteux tels que les PC portables ou les projecteurs LCD.

REMARQUE: Le Système de sécurité Kensington est un article en option.

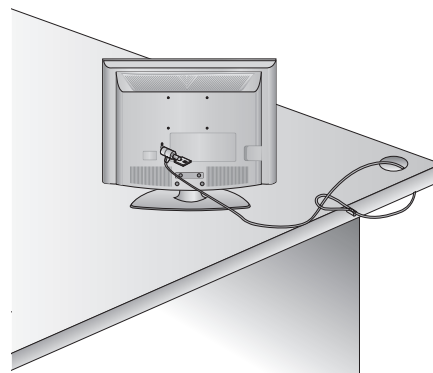

FIXATION DU TÉLÉVISEUR À UN MEUBLE

(Pour 32/42LD420, 32/37/42LD450, 37/42LD450C, 32/42LD520, 42LD630, 32LE5300, 42LD451C, 32/37/42LD452C, 32/37/42LD452B, 26LD352C)

■ Cette illustration peut ne pas correspondre à votre téléviseur.

Nous recommandons de fixer le téléviseur à un meuble afin d'éviter qu'il ne puisse être tiré ou poussé, ce qui pourrait occasionner des blessures ou des dommages à l'appareil.

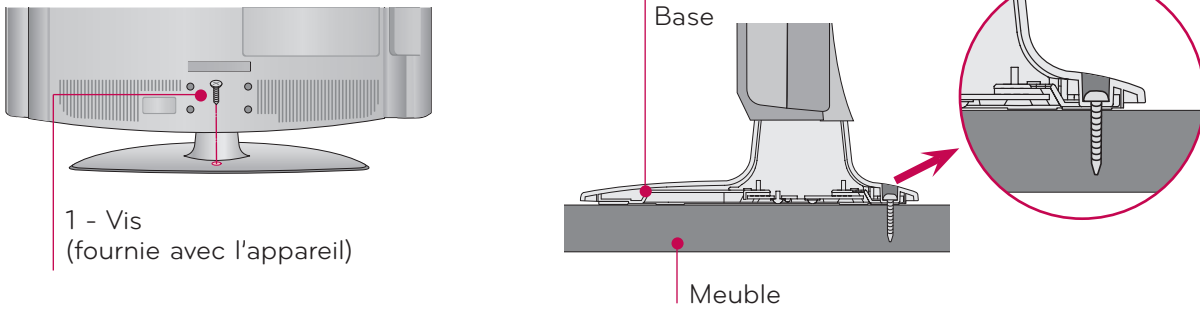

Pour 37/42/47LD450C, 32/37/42/47LD452C, 32/37/42/47LD452B, 26LD352C

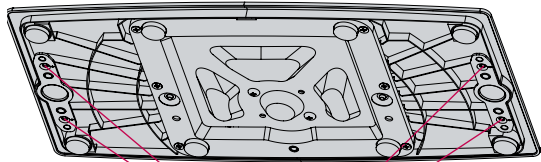

4-Vis
(non fournis avec ce produit)

Pour 55LD520C

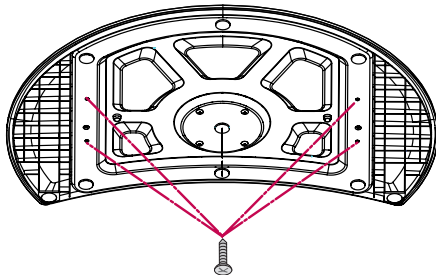

4-Vis
(non fournis avec ce produit)

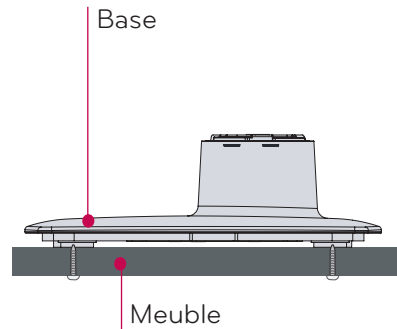

► Taille de vis recommandée : M5 x L (*L : profondeur de la table + 8 à 10 mm)

P. ex. : Profondeur de la table : 15 mm; vis : M5 x 25

⚠ ATTENTION

► Le téléviseur doit être solidement fixé au plancher ou au mur selon les instructions d'assemblage afin d'éviter qu'il ne tombe. Faire basculer ou remuer l'appareil peut occasionner des blessures.

PRÉPARATION

INSTALLER LE TÉLÉVISEUR AU MUR DE FAÇON SÉCURITAIRE POUR L'EMPÊCHER DE BASCULER LORSQUE INSTALLÉ SUR SON PIÉDESTAL

- Vous devriez vous procurer les pièces requises pour éviter que le téléviseur ne bascule sur sa base.
- Cette illustration peut ne pas correspondre à votre téléviseur.

Nous vous conseillons d'installer votre téléviseur à proximité immédiate d'un mur afin que ce dernier retienne l'appareil en cas de basculement vers l'arrière.

De plus, nous vous conseillons également d'attacher le téléviseur au mur afin qu'il ne bascule pas vers l'avant, ce qui pourrait causer des blessures et endommager l'appareil.

Attention: Assurez-vous que les enfants ne montent pas ni s'accrochent au téléviseur.

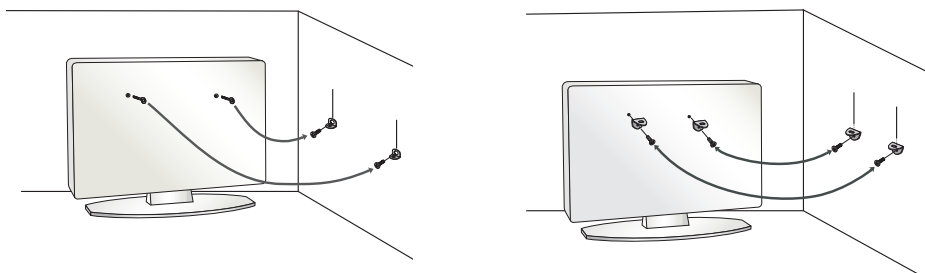

- Insérez les boulons à œil (ou les supports et boulons de la TV) pour attacher le produit au mur comme le montre l'image.
 - * Insérez les boulons à œil et serrez-les à fond dans les orifices supérieurs.
 - * Fixez les supports au mur avec les boulons (vendu séparément). Faites correspondre la hauteur des supports montés au mur avec les orifices du produit.
- Vérifiez que les boulons à œil et supports soient bien complètement serrés.

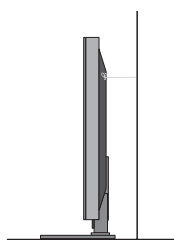

- Utilisez une ficelle solide (vendu séparément) pour attacher l'appareil. Il est plus sûr d'attacher la corde de façon à ce qu'elle soit horizontale entre le mur et l'appareil.

REMARQUE

- ▶ Servez-vous d'une plateforme ou d'une armoire suffisamment grande pour accueillir le téléviseur, et suffisamment solide pour en supporter le poids.
- ▶ Pour utiliser le téléviseur en toute sécurité, veillez à ce que la hauteur du support mural et celle du téléviseur correspondent.

- Pour éviter d'endommager le téléviseur, ne branchez pas le cordon d'alimentation avant de procéder au branchement de tous les appareils.
- Cette illustration peut ne pas correspondre à votre téléviseur.

CONNEXION ANTENNE OU CÂBLE

1. Antenne (analogique ou numérique)

Douille d'antenne murale ou antenne extérieure sans connexion à un convertisseur.

Pour une qualité d'image maximale, régler la direction de l'antenne au besoin.

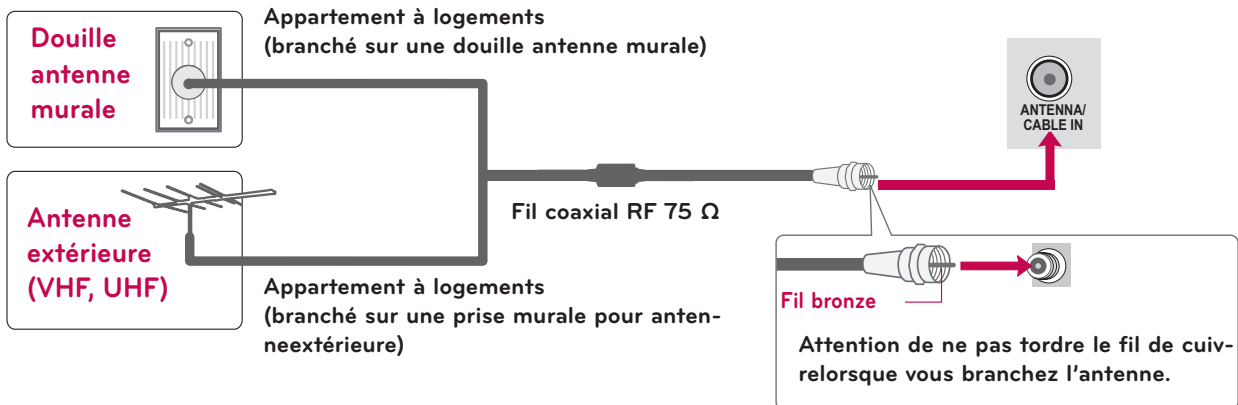

2. Câble



- Si l'antenne doit être séparée pour deux téléviseurs, installer un séparateur de signal 2 façons pour les connexions.
- Pour plus d'informations au sujet des antennes, visitez notre base de connaissances <http://lgknowledgebase.com>. Effectuez une recherche avec le mot-clé "antenna".

CONFIGURATION DE LA SOURCE AUXILIAIRE

- Pour éviter que l'équipement ne subisse des dommages, ne branchez aucun cordon d'alimentation avant que tous les composants aient été raccordés.
- Cette section de CONFIGURATION DE LA SOURCE AUXILIAIRE fait principalement appel aux illustrations des 26LE5300/26LE5500.

INSTALLATION DE RÉCEPTEUR HD

Cet appareil peut recevoir les signaux câble/hors antenne numérique sans boîte numérique extérieure. Toutefois il faut recevoir les signaux numériques depuis une boîte ou autre appareil externe numérique, voir l'illustration ci-dessous.

Connexion des composantes

1. Comment brancher

- 1 Reliez les sorties vidéo (Y, PB, PR) du boîtier de la télévision numérique aux prises d'entrée **COMPONENT IN VIDEO** ou **1/2*** de l'appareil. Respectez les couleurs des prises (Y = vert, PB = bleu et PR = rouge).
- 2 Reliez la sortie audio du boîtier de la télévision numérique aux prises d'entrée **COMPONENT IN AUDIO** ou **1/2*** de l'appareil.

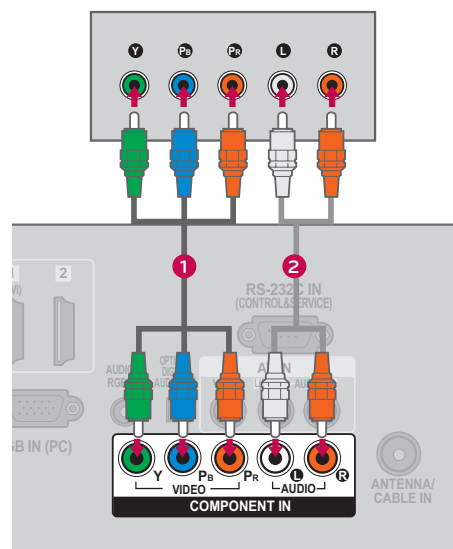

2. Comment utiliser

- Mettre la boîte numérique en circuit (voir le guide du propriétaire).
- Sélectionnez la source d'entrée **Composante** ou **Composante1/2*** sur le téléviseur à l'aide de la touche **INPUT** de la télécommande.

* Composante2: pour 32/37/42/47/55LE5300, 42/47/55LE7300, 42/47/55LE530C

Y, CB/PB, CR/PR

Résolution	Fréquence Horizontale (kHz)	Fréquence Verticale (Hz)
720x480i	15.73	59.94
	15.73	60.00
720x480p	31.47	59.94
	31.50	60.00
1280x720p	44.96	59.94
	45.00	60.00
1920x1080i	33.72	59.94
	33.75	60.00
1920x1080p	26.97	23.976
	27.00	24.00
	33.71	29.97
	33.75	30.00
	67.432	59.94
	67.50	60.00

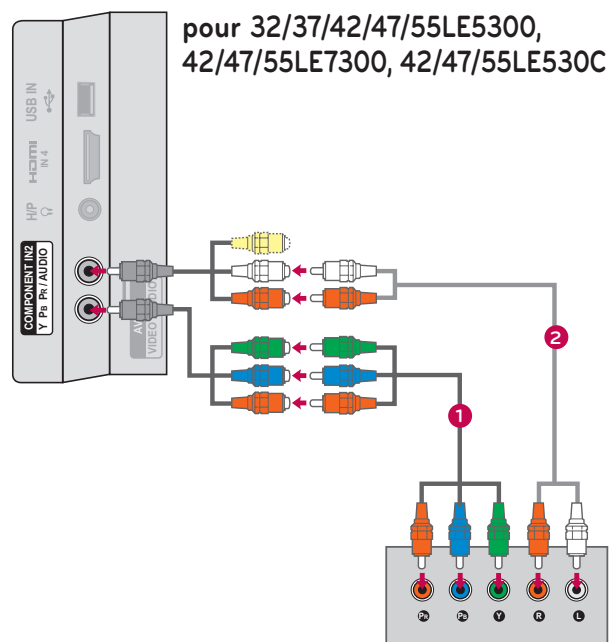

Connexion HDMI

1. Comment brancher

- 1 Reliez le boîtier de la télévision numérique à la prise **HDMI/DVI IN 1, 2, 3*** ou **4**** de l'appareil.
- 2 Un branchement audio séparé n'est pas nécessaire. L'interface HDMI prend en charge l'audio et le vidéo.

2. Comment utiliser

- Allumez le boîtier de la télévision numérique (Consultez le manuel de l'utilisateur de votre boîtier numérique).
- Sélectionnez la source d'entrée **HDMI1, HDMI2, HDMI3*** ou **HDMI4**** le téléviseur à l'aide de la touche **INPUT** de la télécommande.

* HDMI3: pour 26LE5300, 26LE5500, 32/42/47/55LD520, 55LD520C, 42/47/55LD630

** HDMI4: pour 32/37/42/47/55LE5300, 42/47/55LE7300, 42/47/55LE530C

REMARQUE

- ▶ Si un câble HDMI ne prend pas en charge la technologie HDMI haute vitesse, il peut causer des scintillements ou empêcher l'affichage. Dans ce cas, utilisez des câbles plus récents compatibles avec le HDMI haute vitesse.
- ▶ Format audio HDMI accepté Dolby Digital (32 kHz, 44.1 kHz, 48 kHz), PCM linéaire (32 kHz, 44.1 kHz, 48 kHz)

HDMI-DTV

Résolution	Fréquence Horizontale (kHz)	Fréquence Verticale (Hz)
720x480p	31.47	59.94
	31.50	60.00
1280x720p	44.96	59.94
	45.00	60.00
1920x1080i	33.72	59.94
	33.75	60.00
1920x1080p	26.97	23.976
	27.00	24.00
	33.71	29.97
	33.75	30.00
	67.432	59.94
	67.50	60.00

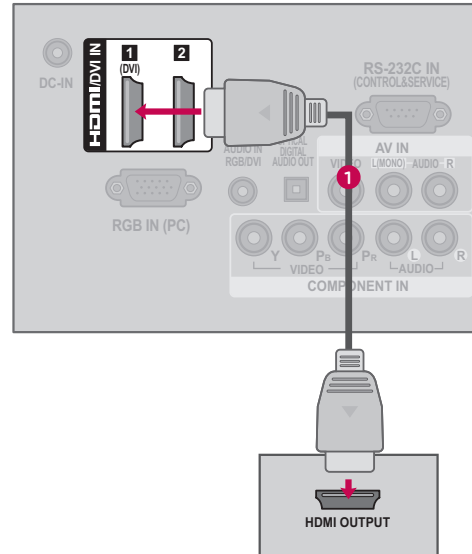

CONFIGURATION DE LA SOURCE AUXILIAIRE

Connexion DVI vers HDMI

1. Comment brancher

- 1 Reliez la sortie DVI du boîtier de la télévision numérique à la prise **HDMI/DVI IN 1** ou **2*** de l'appareil.
- 2 Reliez la sortie audio du boîtier de la télévision numérique à la prise **AUDIO IN (RGB/DVI)** de l'appareil.

2. Comment utiliser

- Allumez le boîtier de la télévision numérique (Consultez le manuel de l'utilisateur de votre boîtier numérique).
- Sélectionnez la source d'entrée **HDMI1** ou **HDMI2*** sur le téléviseur à l'aide de la touche **INPUT** de la télécommande.

* HDMI2: pour 32/42/47/55LD520, 55LD520C, 42/47/55LD630

REMARQUE

- Cette connexion requiert un câble DVI vers HDMI ou un adaptateur. Comme la connexion DVI ne prend pas en charge le signal audio, une connexion audio autonome est requise.

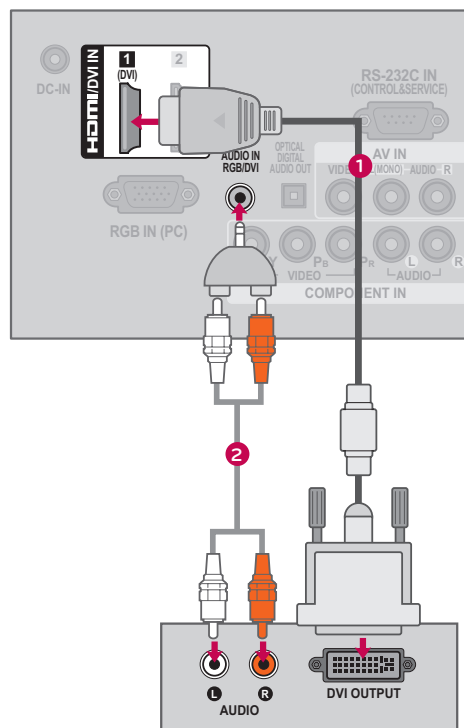

RÉGLAGE DVD

Connexion des composantes

1. Comment brancher

- 1 Reliez les sorties vidéo (Y, Pb, Pr) du DVD aux prises **COMPONENT IN VIDEO** ou **1/2*** de l'appareil. Respectez les couleurs (Y = vert, Pb = bleu et Pr = rouge).
- 2 Reliez les sorties audio du DVD aux prises **COMPONENT IN AUDIO** ou **1/2*** de l'appareil.

2. Comment utiliser

- Allumez votre lecteur et insérez un DVD.
- Sélectionnez la source d'entrée **Composante** ou **Composante1/2*** sur le téléviseur à l'aide de la touche **INPUT** de la télécommande.
- Reportez-vous au manuel d'utilisation du lecteur DVD.

* Composante2: pour 32/37/42/47/55LE5300, 42/47/55LE7300, 42/47/55LE530C

Ports Entrée Composante

Pour une meilleure qualité d'image, connectez votre lecteur DVD aux ports d'entrée composante comme montré ci-dessous.

Ports Composante de la TV	Y	Pb	Pr
Ports de sortie vidéo du lecteur DVD	Y	Pb	Pr
	Y	B-Y	R-Y
	Y	Cb	Cr
	Y	Pb	Pr

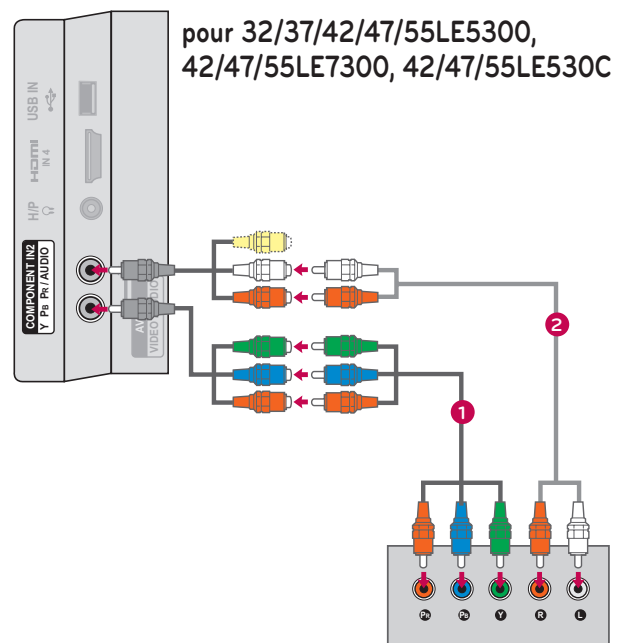
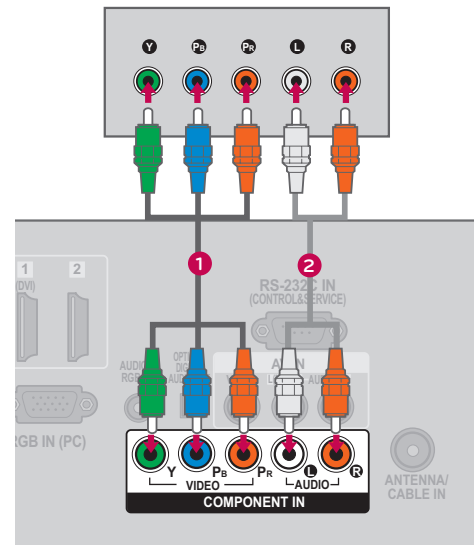

CONFIGURATION DE LA SOURCE AUXILIAIRE

Connexion composite (RCA)

1. Comment brancher

- 1 Reliez les prises **AUDIO/VIDEO** du téléviseur et DVD. Respectez les couleurs (Vidéo = jaune, Audio Gauche = blanc et Audio Droit = rouge).

2. Comment utiliser

- Allumez votre lecteur et insérez un DVD.
- Sélectionnez la source d'entrée **Vidéo** ou **Vidéo1/2*** sur le téléviseur à l'aide de la touche **INPUT** de la télécommande.
- Reportez-vous au manuel d'utilisation du lecteur DVD.

* Vidéo2: Sauf 19/22/26LE5300, 22/26LE5500

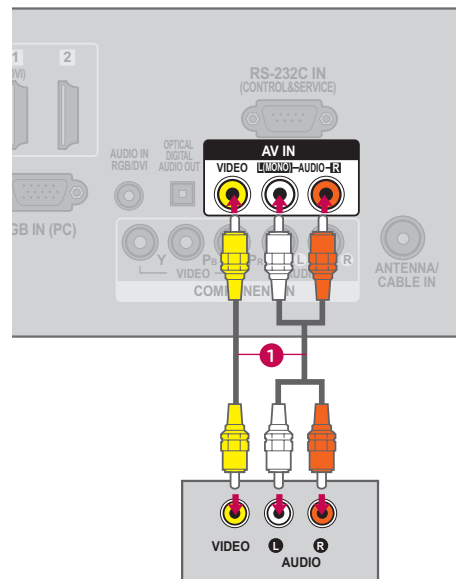

Connexion HDMI

1. Comment brancher

- 1 Reliez la sortie HDMI du DVD aux prises **HDMI/DVI IN 1, 2, 3*** ou **4**** de l'appareil.
- 2 Un branchement audio séparé n'est pas nécessaire. L'interface HDMI prend en charge l'audio et le vidéo.

2. Comment utiliser

- Sélectionnez la source d'entrée **HDMI1**, **HDMI2**, **HDMI3*** ou **HDMI4**** sur le téléviseur à l'aide de la touche **INPUT** de la télécommande.
- Reportez-vous au manuel d'utilisation du lecteur DVD.

* HDMI3: pour 26LE5300, 26LE5500, 32/42/47/55LD520, 55LD520C, 42/47/55LD630

** HDMI4: pour 32/37/42/47/55LE5300, 42/47/55LE7300, 42/47/55LE530C

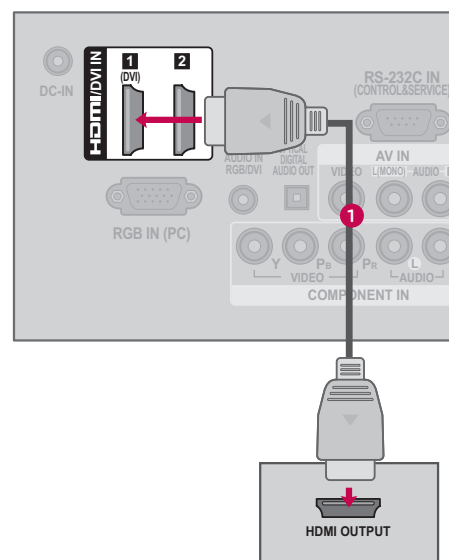

REMARQUE

- ▶ Si un câble HDMI ne prend pas en charge la technologie HDMI haute vitesse, il peut causer des scintillements ou empêcher l'affichage. Dans ce cas, utilisez des câbles plus récents compatibles avec le HDMI haute vitesse.
- ▶ Format audio HDMI accepté Dolby Digital (32 kHz, 44.1 kHz, 48 kHz), PCM linéaire (32 kHz, 44.1 kHz, 48 kHz)

RÉGLAGE MAGNÉTOSCOPE

Branchement de l'antenne

1. Comment brancher

- 1 Reliez la sortie antenne RF du magnétoscope à la prise **ANTENNA/ CABLE IN** de l'appareil.
- 2 Branchez le câble de l'antenne à la prise antenne RF du magnétoscope.

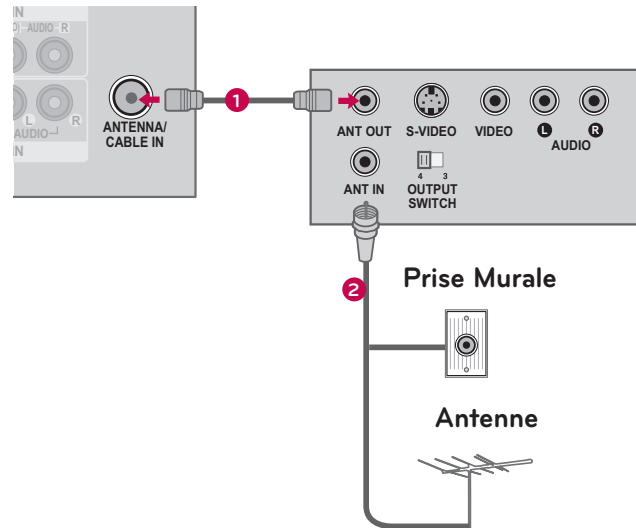

2. Comment utiliser

- Réglez l'interrupteur de sortie du magnétoscope sur 3 ou 4 puis réglez la télévision sur le même canal.
- Insérez une cassette vidéo dans le magnétoscope et appuyez sur la touche PLAY (Reportez-vous au manuel de l'utilisateur du magnétoscope).

Composite (RCA) Connection

1. Comment brancher

- 1 Reliez les prises **AUDIO/VIDEO** du téléviseur et du magnétoscope. Respectez les couleurs (Vidéo = jaune, Audio Gauche = blanc et Audio Droit = rouge)

2. Comment utiliser

- Insérez une cassette vidéo dans le magnétoscope et appuyez sur la touche PLAY (Reportez-vous au manuel de l'utilisateur du magnétoscope).
- Sélectionnez la source d'entrée **Vidéo** ou **Vidéo1/2*** sur le téléviseur à l'aide de la touche **INPUT** de la télécommande.

* Vidéo2: Sauf 19/22/26LE5300, 22/26LE5500

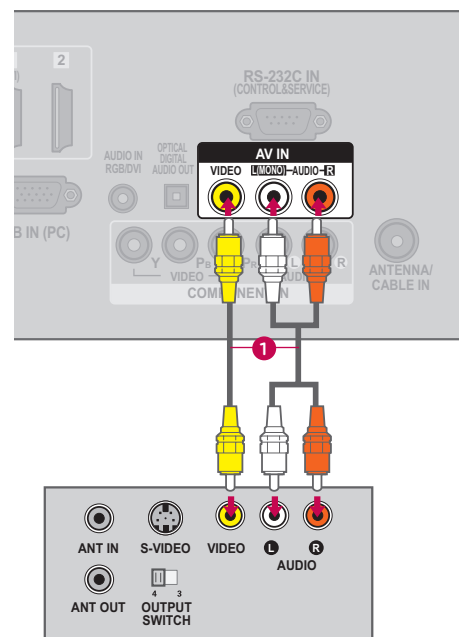

REMARQUE

- ▶ Si votre magnétoscope n'est pas stéréo, reliez le câble audio entre le magnétoscope et la prise **AUDIO L/ MONO** de l'appareil.

CONFIGURATION DE LA SOURCE AUXILIAIRE

RÉGLAGE SOURCE A/V EXTERNE

1. Comment brancher

- 1 Reliez les prises **AUDIO/VIDEO** du téléviseur et de l'appareil externe. Respectez les couleurs (Vidéo = jaune, Audio Gauche = blanc, et Audio Droit = rouge)

2. Comment utiliser

- Sélectionnez la source d'entrée **Vidéo** ou **Vidéo1/2*** sur le téléviseur à l'aide de la touche **INPUT** de la télécommande.
- Faites fonctionner l'appareil externe.

* Vidéo2: Sauf 19/22/26LE5300, 22/26LE5500

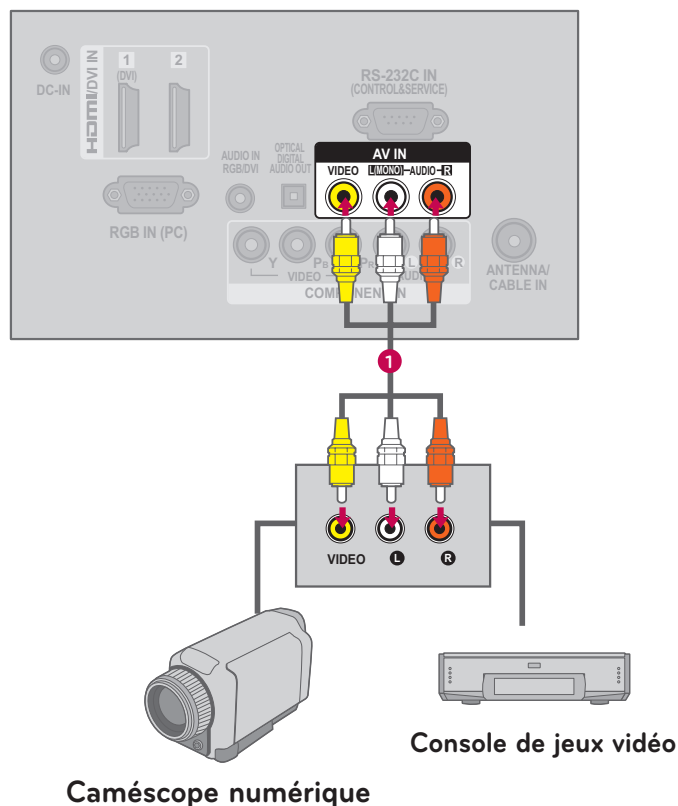

CONNEXION USB

1. Comment brancher

- 1 Branchez le périphérique USB dans les prises **USB IN** situées sur le côté du téléviseur.

2. Comment utiliser

- Vous utilisez la fonction **USB IN** après avoir branché les prises **USB** (► p.78)

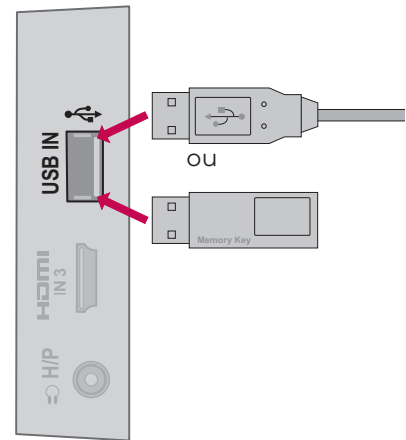

INSTALLATION D'ÉCOUTEURS

(Sauf 37/42/47LD450C, 32/37/42/47LD452C, 32/37/42/47LD452B, 26LD352C)

Vous pouvez écouter par le biais d'écouteurs.

1. Comment brancher

- 1 Branchez le connecteur du casque dans la prise casque.
- 2 Pour régler le volume du casque, appuyez sur la touche **VOL +/-**. Pour couper le son du casque, appuyez sur la touche **MUTE**.

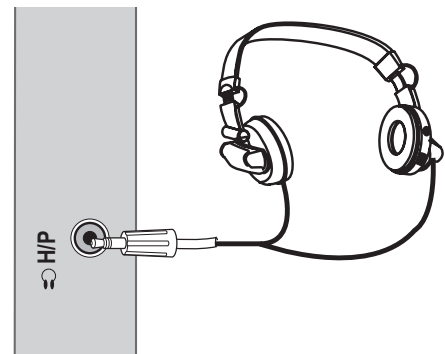

REMARQUE

- Lorsqu'un casque est branché sur l'appareil, les options du menu AUDIO sont désactivées.
- Lorsque des modifications sont effectuées en mode AV et qu'un casque est connecté à l'appareil, les changements sont appliqués à la vidéo, mais pas à l'audio.
- Lorsqu'un casque est connecté, la sortie Digital Audio Out n'est pas disponible.

CONFIGURATION DE LA SOURCE AUXILIAIRE

CONNEXION DE SORTIE AUDIO

Relier le son du téléviseur vers de l'équipement audio externe par le biais de la prise optique.

Si vous désirez bénéficier de la télédiffusion numérique sur système de son ambiophonique, branchez un câble optique (optionnel) à l'arrière de la télé et reliez-le à un système cinéma maison ou amplificateur ambiophonique.

1. Comment brancher

- 1 Branchez l'une des extrémités du câble optique au port **OPTICAL DIGITAL AUDIO OUT** du téléviseur.
- 2 Branchez l'autre extrémité dans l'entrée audio numérique (optique) de l'équipement audio.
- 3 Réglez "Haut-Parleur TV – Arrêt" dans le menu AUDIO (► p.119). Consultez le manuel d'utilisation de l'équipement audio externe.

REMARQUE

- Lorsque vous branchez équipements audios externes comme des amplificateurs ou des haut-parleurs, vous pouvez désactiver les haut-parleurs du téléviseur à partir du menu. (► p.119)

ATTENTION

- Ne pas regarder à l'intérieur du port de sortie optique. Regarder un rayon laser peut endommager vos yeux.
- La fonction ACP (Audio Copy Protection) peut bloquer la sortie audio numérique.

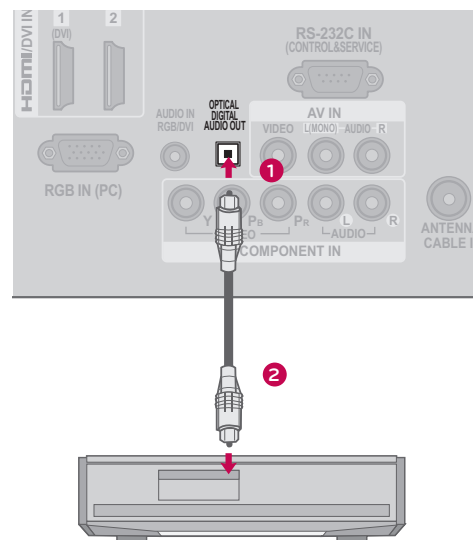

RÉGLAGE PC

Cette TV dispose d'une fonctionnalité Plug&Play (prête à utiliser), ce qui signifie que l'ordinateur se règle automatiquement en fonction des réglages de la télévision.

Connexion VGA (D-sub à 15 broches)

1. Comment brancher

- 1 Reliez la sortie VGA de l'ordinateur à la prise **RGB IN (PC)** de l'appareil.
- 2 Reliez la sortie audio du PC à la prise **AUDIO IN (RGB/DVI)** de l'appareil.

2. Comment utiliser

- Allumez votre ordinateur et l'appareil.
- Sélectionnez la source d'entrée **RGB-PC** sur le téléviseur à l'aide de la touche **INPUT** de la télécommande.

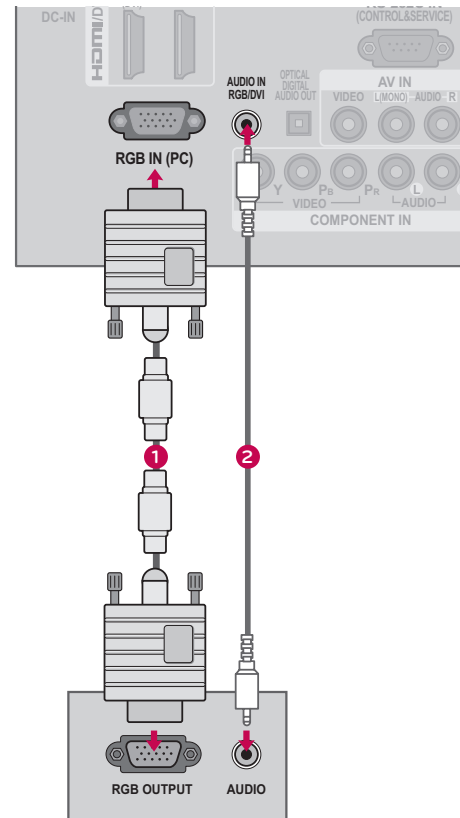

CONFIGURATION DE LA SOURCE AUXILIAIRE

Connexion DVI vers HDMI

1. Comment brancher

- 1 Reliez la sortie DVI du PC à la prise **HDMI/DVI IN 1** ou **2*** de l'appareil.
- 2 Reliez la sortie audio du PC à la prise **AUDIO IN (RGB/DVI)** de l'appareil.

2. Comment utiliser

- Allumez votre ordinateur et l'appareil.
- Sélectionnez la source d'entrée **HDMI1** ou **HDMI2*** sur le téléviseur à l'aide de la touche **INPUT** de la télécommande.

* HDMI2: pour 32/42/47/55LD520, 55LD520C, 42/47/55LD630

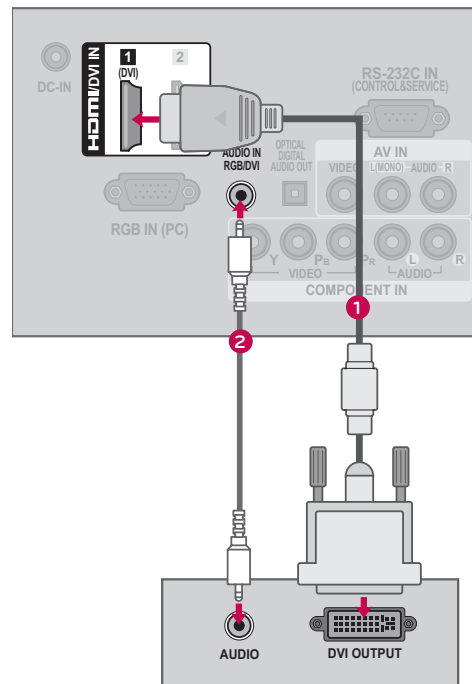

! REMARQUE

- ▶ Pour obtenir la meilleure qualité d'image possible, réglez la carte graphique de votre ordinateur à la résolution **1360 x 768** (19/22/26LE5300, 22/26LE5500, 32LD452C, 32LD452B, 26LD352C) ou **1920 x 1080** (Autres modèles).
- ▶ En fonction de votre carte graphique, il se peut que le mode DOS ne fonctionne pas si vous utilisez un câble DVI vers HDMI.
- ▶ En mode PC, il se peut qu'il y ait des défauts du point de vue de la résolution, de l'alignement vertical, du contraste ou de la brillance. Si tel est le cas, modifiez la résolution de la sortie PC ainsi que le taux de rafraîchissement et réglez la brillance et le contraste dans le menu IMAGE jusqu'à ce que l'image soit claire.
- ▶ Évitez de laisser une image fixe à l'écran pendant une période prolongée. Celle-ci pourrait s'imprimer de manière permanente à l'écran.
- ▶ La synchronisation des fréquences Horizontales et Verticales est séparée.
- ▶ Sur certains modèles de carte graphique, il se peut que certains réglages de résolution empêchent l'affichage de l'image au bon endroit sur l'écran.
- ▶ En cas de surbalayage en mode HDMI-PC 1920x1080, changer le ratio d'aspect de **Sur mesure**.
- ▶ En choisissant HDMI-PC, réglez l'identité source à PC dans le menu OPTION.

Spécifications des Affichages Compatibles (RGB-PC, HDMI-PC)

Résolution	Fréquence Horizontale (kHz)	Fréquence Verticale (Hz)	
640x350	31.468	70.09	
720x400	31.469	70.08	
640x480	31.469	59.94	
800x600	37.879	60.31	
1024x768	48.363	60.00	
1280x768	47.776	59.87	
1360x768	47.712	60.015	
1280x1024	63.981	60.02	Sauf 19/22/26LE5300, 22/26LE5500, 32LD452C, 32LD452B, 26LD352C
1600x1200	75.00	60.00	
1920x1080 RGB-PC	66.587	59.934	Sauf 32/37/42/47/55LE5300, 42/47/55LE7300, 42/47/55LE530C
1920x1080 HDMI-PC	67.50	60.00	

CONFIGURATION DE LA SOURCE AUXILIAIRE

Réglage de l'écran pour mode PC







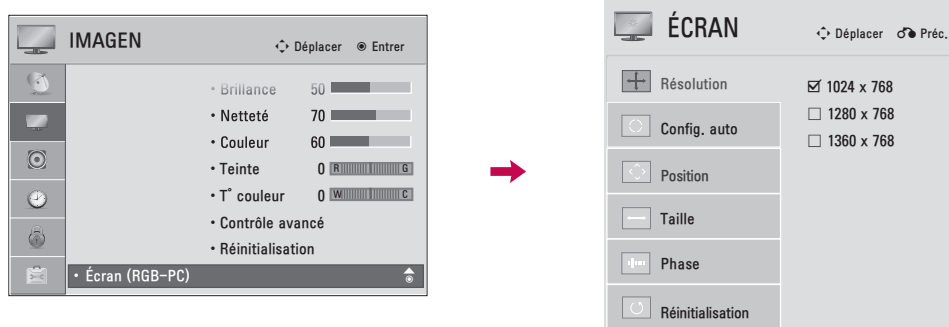

Sélection de la résolution

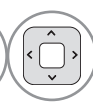
Vous pouvez choisir le mode RGB-PC (VGA).

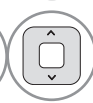
D'autres réglages, comme la Position, la Phase et la Taille peuvent également être modifiés.

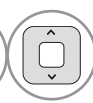
Vous ne pouvez utiliser cette fonction que lorsque la résolution PC est réglée à 1024X768, 1280X768 ou 1360X768.

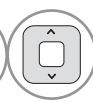







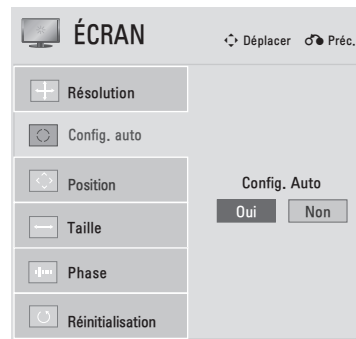
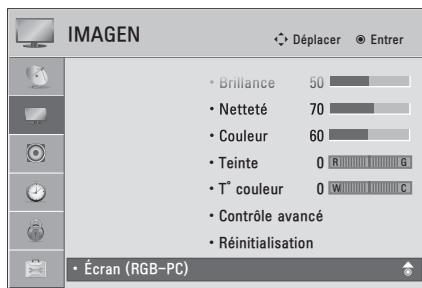

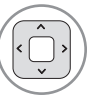
-   Sélectionnez **IMAGEN**.
-   Sélectionnez **Écran (RGB-PC)**.
-   Sélectionnez **Resolution**.
-   Sélectionnez la résolution souhaitée.
- 

Config.Auto

Ajuste automatiquement la position de l'image et en réduit l'instabilité. Si l'image ne s'affiche toujours pas correctement après l'avoir ajustée, essayez le réglage manuel ou choisissez une résolution différente, ou encore un autre taux de rafraîchissement sur votre PC.



- 1   Sélectionnez **IMAGEN**.
- 2   Sélectionnez **Écran (RGB-PC)**.
- 3   Sélectionnez **Config. auto**.
- 4   Sélectionnez **Oui**.
- 5  .

- Si la position de l'image n'est toujours pas satisfaisante, essayez de nouveau l'ajustement automatique.
- Si vous avez encore besoin d'ajuster l'image après avoir utilisé l'ajustement automatique du mode RGB-PC, vous pouvez modifier la **Position**, la **Taille** ou la **Phase** de l'image.







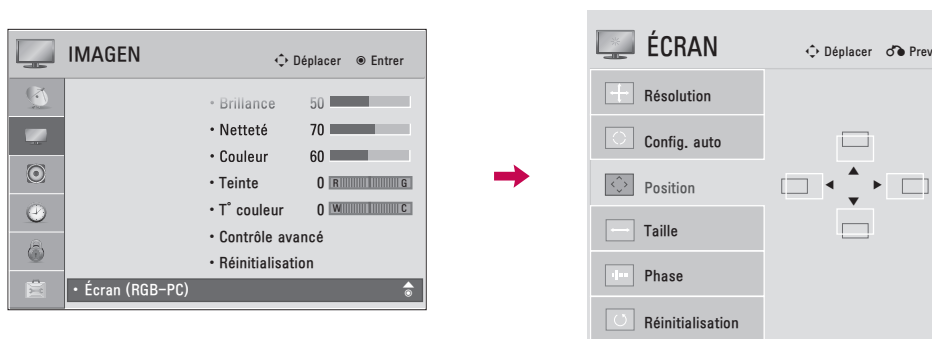

CONFIGURATION DE LA SOURCE AUXILIAIRE

Réglage de la position de Position, Taille, Phase

Si l'image n'est pas nette après la procédure de réglage automatique ou si le texte est instable, réglez manuellement la phase de l'image.

Cette fonctionnalité n'est offerte qu'en mode RGB-PC.











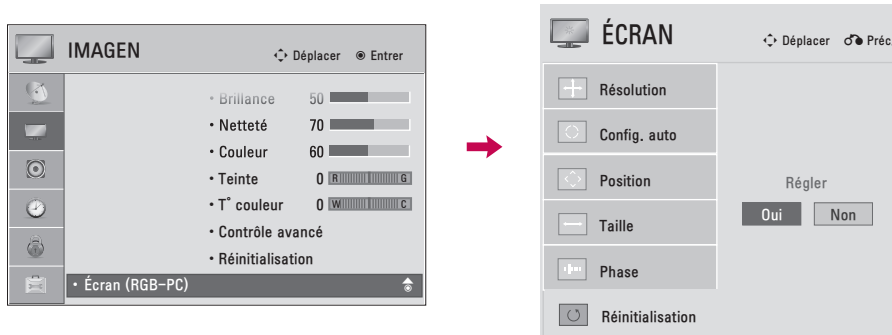

- 1   Sélectionnez **IMAGEN**.
- 2   Sélectionnez **Écran (RGB-PC)**.
- 3   Sélectionnez **Position, Taille** ou **Phase**.
- 4   Effectuez les réglages appropriés.
- 5 

- **Position:** Cette fonction sert à ajuster la position Gauche/Droite et Haut/Bas de l'image en fonction de vos préférences.
- **Taille:** Cette fonction sert à réduire les lignes verticales ou les rayures visibles en fond d'écran. Les dimensions horizontales de l'écran sont également modifiées.
- **Phase:** Cette fonction vous permet d'éliminer le brouillage horizontal et d'améliorer la netteté et le contraste de l'affichage des caractères.

Réinitialisation de l'écran (chargement des paramètres usine)

Réinitialise les réglages de l'image effectués en usine touchant la Position, la Taille et la Phase. Cette fonctionnalité n'est offerte qu'en mode RGB-PC.



- 1   Sélectionnez **IMAGEN**.
- 2   Sélectionnez **Écran (RGB-PC)**.
- 3   Sélectionnez **Réinitialisation**.
- 4   Sélectionnez **Oui**.
- 5 

VISIONNEMENT DE LA TÉLÉVISION / COMMANDE DES CHAÎNES

FONCTIONS DE LA TÉLÉCOMMANDE

Au moment d'utiliser la télécommande, la diriger vers le capteur sur l'appareil.
La télécommande peut différer des images ici-bas.

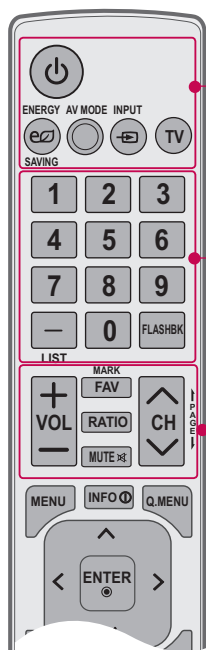

POWER Met le téléviseur en marche et le met en mode d'attente.

ENERGY SAVING Permet de régler la fonction Économie d'énergie ► **p.104**

AV MODE Alterne entre les modes pré-réglés vidéo et audio ► **p.75**

INPUT Alterne les sources d'entrées
Met le téléviseur en marche. ► **p.70**

TV Revient à la dernière chaîne de télévision.

Touches NUMÉRIQUES
- (TIRET) Utilisé pour entrer un numéro d'émission pour des canaux à émissions multiples comme 2-1, 2-2, etc.

LIST Affiche le tableau des chaînes. ► **p.67**

FLASHBK Syntonise les canaux plus récents.

VOLUME ASCENDANT/DESCENDANT Règle le volume.

FAV Pour définir la liste de vos chaînes préférées. ► **p.66**

MARK Permet de choisir l'entrée pour appliquer les réglages Assistant image. ► **p.103**
Utilisez pour marquer ou démarquer un fichier photo/musique/film. ► **p.83, 88, 94**

RATIO Pour changer le ratio. ► **p.100**

PORTAL Affiche le contenu EzSign à l'écran du téléviseur. (Pour 32/37/42/47LD452B)
Affiche et supprime le menu interactif de l'hôtel. (Autres modèles)

MUTE Sonorité marche-arrêt. ► **p.54**

CANAL ASCENDANT/DESCENDANT Changes the channel.

PAGE ASCENDANT/DESCENDANT Moves Passe d'une page d'information à l'autre. one full set of screen information to the next one.

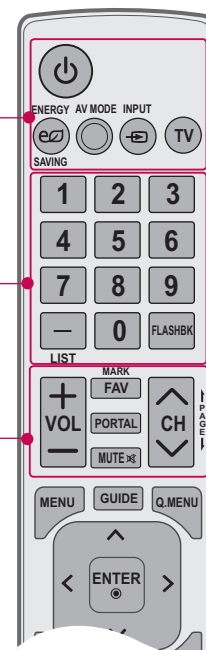

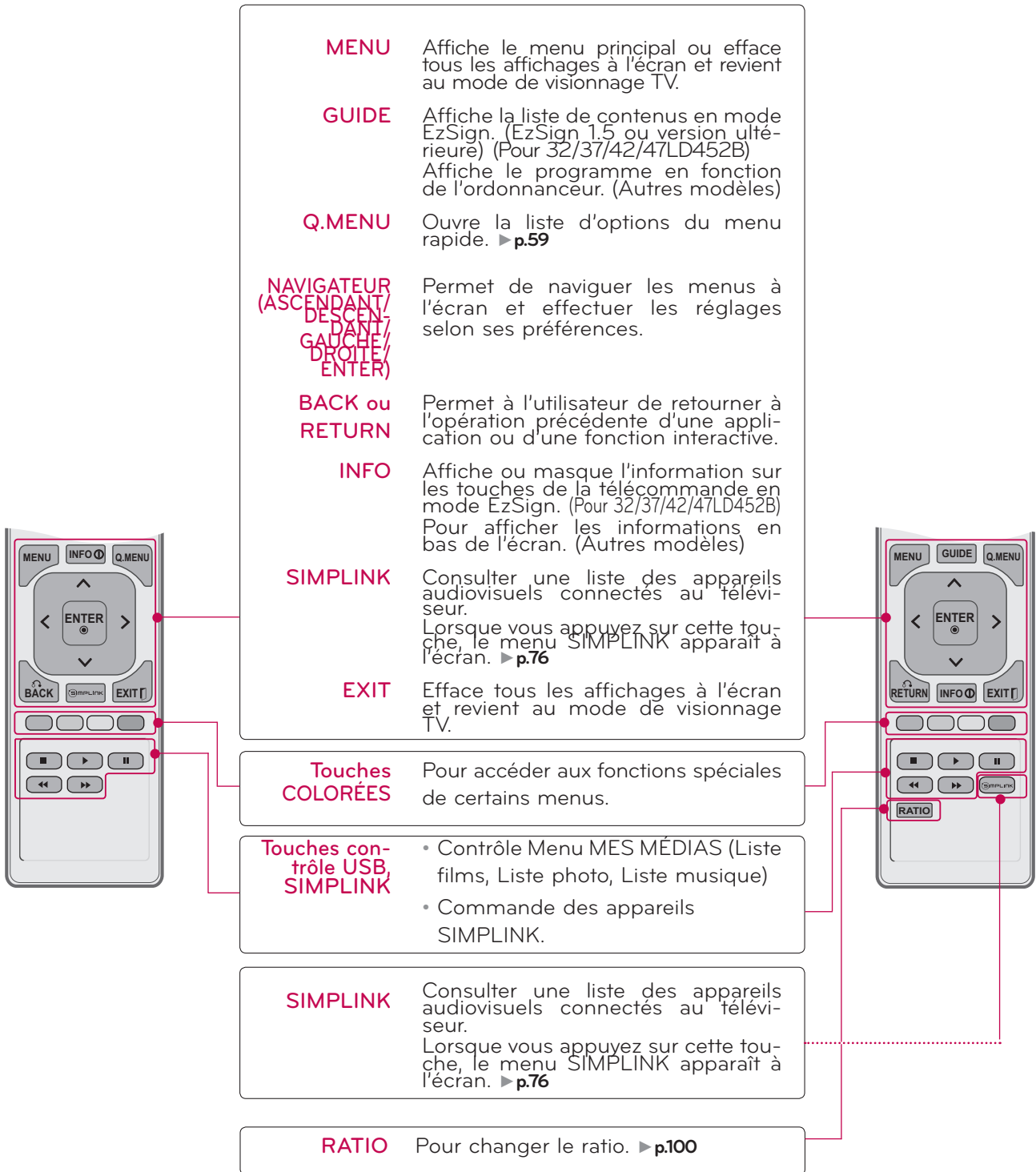

Installation des piles

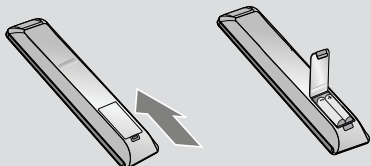

- Installation des piles à l'arrière et les installer en observant les polarités.
- Installer deux piles 1,5 V AAA. Ne pas mélanger des piles usées avec des piles neuves.
- Remettre le couvercle.

VISIONNEMENT DE LA TÉLÉVISION / COMMANDE DES CHAÎNES

MISE EN CIRCUIT DU TÉLÉVISEUR

- 1 D'abord, brancher correctement le cordon d'alimentation.
À ce moment le téléviseur se met en mode attente.
 - En mode attente pour mettre l'appareil en circuit, presser **⏻ / I**, **INPUT**, **CH (▲ ou ▼)** sur le téléviseur ou presse **⏻**, **INPUT**, **CH (▲ ou ▼)**, **NUMÉRIQUES (0-9)** sur la télécommande.
- 2 Sélectionner la source de visionnement avec les touches **INPUT** sur la télécommande.
- 3 Lorsque l'on a terminé d'utiliser le téléviseur, presser **POWER** sur la télécommande, l'appareil revient au mode attente.

! REMARQUE

- ▶ Si l'on part en vacances, débrancher le cordon d'alimentation de la prise murale.
- ▶ Si vous ne terminez pas la procédure d'installation (**Réglage initial**), le menu de réglage initial sera affiché à chaque fois que vous mettrez le téléviseur en marche et, tant que le **Réglage initial** ne sera pas complété.

SÉLECTION DE CHAÎNES

- 1 Appuyez sur la touche **CH (▲ ou ▼)** ou **NUMÉRIQUES** pour définir un numéro de chaîne.

RÉGLAGE DU VOLUME

Réglez le volume à votre convenance.

- 1 Appuyez sur la touche **VOL (+ ou -)** pour ajuster le volume.
- 2 Si vous souhaitez couper le son, appuyer sur la touche **MUTE**.
- 3 Vous pouvez réactiver le son en appuyant de nouveau sur la touche **MUTE** ou **VOL (+ ou -)**.

RÉGLAGE INITIAL

Cette fonction permet à l'utilisateur de facilement configurer les éléments de base qui permettent de regarder le téléviseur pour la première fois après son achat. Ces éléments apparaîtront à l'écran dès la première utilisation du téléviseur. La fonction peut également être activée à partir des menus utilisateur.

- Le réglage par défaut correspond au mode "**Résidentielle**". Pour la résidence, nous recommandons le mode "**Résidentielle**" mode for the best picture in your home environment.
- Le mode "**Démo en magasin**" est conçu uniquement pour les téléviseurs utilisés en magasin. L'utilisateur peut régler le "**Picture mode**" manuellement, lorsqu'il inspecte le téléviseur, mais le téléviseur rétablira le réglage in **Démo en magasin** 5 prédéfini après un délai de 5 minutes.
- Le mode "**Démo en magasin**" est un réglage optimal pour l'affichage dans les magasins. Il initialise le téléviseur pour permettre le réglage de la qualité de l'image.

Étape 1. Sélection de la langue

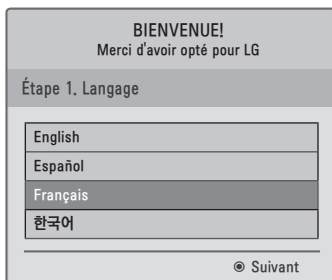

Sélectionnez Langage menu.



Étape 2. Choix du mode



Sélectionnez **Résidentielle**.



Pour 37/42/47/55LE5300,
42/47/55LE7300,
42/47/55LE530C

VISIONNEMENT DE LA TÉLÉVISION / COMMANDE DES CHAÎNES

Étape 3. Voyant lumineux (Pour Télé ACL à DEL)

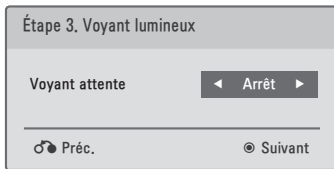



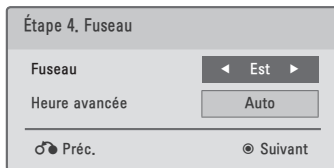

- 1  Sélectionnez **Marche** ou **Arrêt**.
- 2 

■ Cette fonction est désactivée à l'étape 2 "Étape2. Choix du mode - Démo en magasin".

Étape 4. Fuseau horaire



- 1  Sélectionnez l'option **Fuseau**.
- 2   Sélectionnez l'option **Heure avancée**.
- 3 

Étape 5. Syntonisation automatique

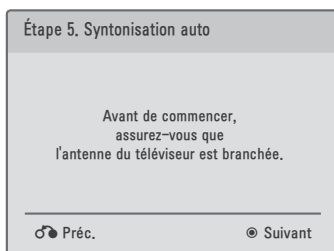



- 1  Vérifiez votre raccordement d'antenne et commencer la **Syntonisation auto**.

SÉLECTION DES MENUS AFFICHÉS À L'ÉCRAN

L'écran OSD de votre téléviseur peut différer légèrement de l'illustration du présent manuel.

1   Affiche chaque menu.

2   Sélectionner une option de menu.

3  Utiliser le menu contextuel.

4  Retourner à l'affichage télé.

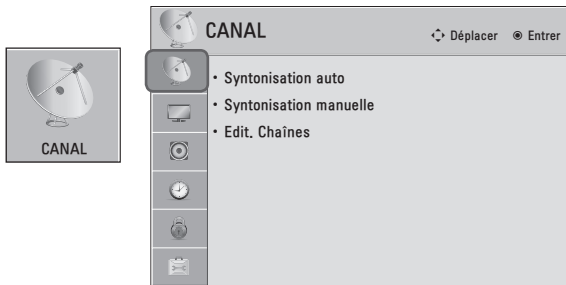

Pour 37/42/47LD450C, 55LD520C, 42/4755LE530C, 32/37/42/47LD452C, 32/37/42/47LD452B, 26LD352C

Pour les É.-U.

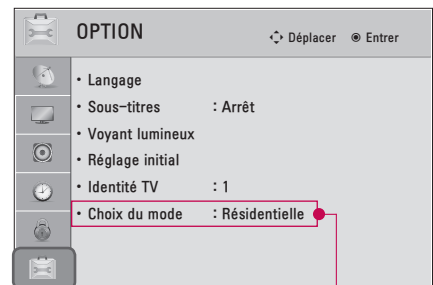
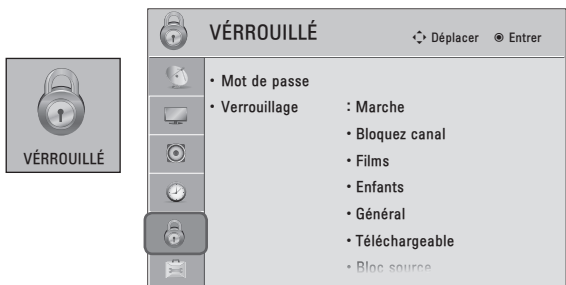

Sauf 32/37/42/47LD452B

Pour le Canada

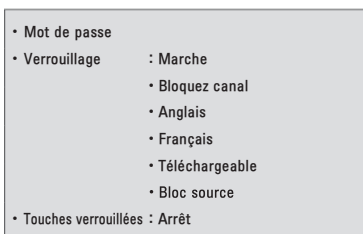

VISIONNEMENT DE LA TÉLÉVISION / COMMANDE DES CHAÎNES

c.-à-d.)

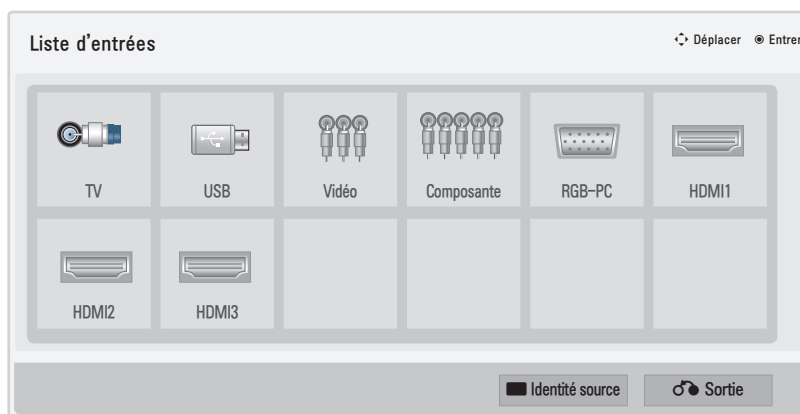
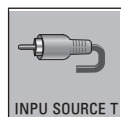

Sauf 32/42/47LD420,
32/37/42/47LD450,
37/42/47LD450C,
32/42/47/55LD520,
55LD520C,
42/47/55LE530C,
42/47LD451C,
32/37/42/47LD452C,
32/37/42/47LD452B,
26LD352C

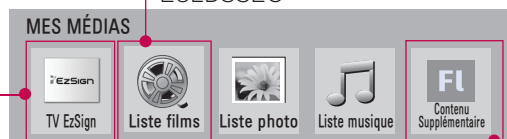

Pour 32/37/42/47LD452B

Pour 32/37/42/47LD452C

MENU ÉCLAIR (QUICK MENU)

L'écran OSD de votre téléviseur peut différer légèrement de l'illustration du présent manuel.

Le menu éclair (Quick Menu) comprend des fonctions auxquelles l'utilisateur pourrait faire fréquemment appel.

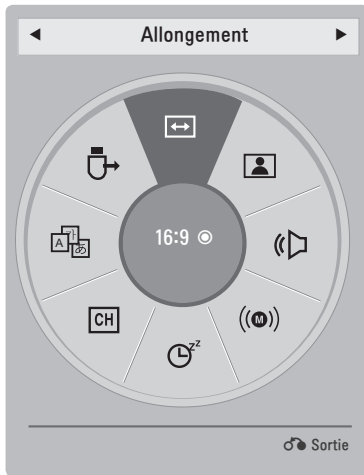

Allongement: Permet de sélectionner le format d'image désirée.

Mode image: Pour choisir le mode image réglée en usine selon l'environnement de visionnement.

Mode audio: Sélectionner le son approprié pour le programme.

Multi Audio: Modifier la langue audio (signal numérique).

SAP: Permet de choisir la sonorité MTS (signal analogique).

Minuterie: Pour choisir la durée avant la mise hors circuit automatique du téléviseur.

Sup/Ajo: Sélectionnez les chaînes que vous désirez ajouter ou supprimer.

Sous-titres: Sélectionner Marche ou Arrêt.

Dispositif USB: Sélectionne Eject (Éjecter) en vue de l'éjection du dispositif USB. Si le contenu EzSign est diffusé par USB, la sélection de l'option USB Eject (Éjecter le dispositif USB) pourrait nuire à la lecture. Assurez-vous donc de retirer le dispositif USB immédiatement après avoir sélectionné USB Eject (Éjecter le dispositif USB). (Pour 32/37/42/47LD452B)

Sélectionnez la fonction "Éjection" pour retirer le périphérique USB. (Autres modèles)

1 Affiche chaque menu.

2 Effectuez les réglages appropriés.







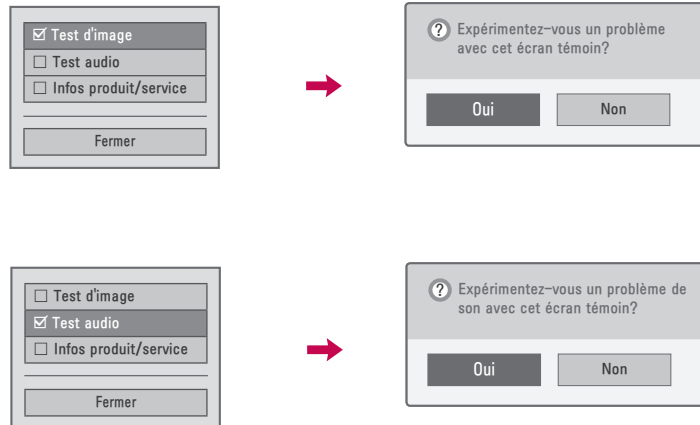

3 Retourner à l'affichage télé.

SUPPORT TECHNIQUE

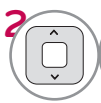
Test d'image/Test audio

Il s'agit d'une fonction d'assistance qui permet d'exécuter des tests au niveau de l'image et du son.







-   Sélectionnez **Support technique**.
-   Sélectionnez **Test d'image** ou **Test audio**.
-   Sélectionnez **Oui**.
-  ou  Retourner au menu précédent.
-  Retourner à l'affichage télé.

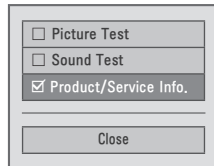

Infos produit/service

Cette fonction révèle information niveau produit et support.
Les centres d'information à la clientèle différent selon le pays.



1   Sélectionnez **Support technique**.

2   Sélectionnez **Infos produit/service**.
Ceci vous permet de vérifier diverses informations sur le produit et les services en fonction du modèle de l'appareil.

3  ou  Retourner au menu précédent.





 Retourner à l'affichage télé.

VISIONNEMENT DE LA TÉLÉVISION / COMMANDE DES CHAÎNES

GUIDE SIMPLE (Sauf 32/37/42/47LD452C, 32/37/42/47LD452B)

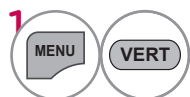
Vous pouvez facilement et efficacement accéder à l'information de la télévision en regardant un guide simple sur le téléviseur.

Pendant l'opération guide simple, l'audio sera en mode silence.

-  Sélectionnez **Guide simple**.
-  Choisissez la partie du manuel que vous voulez voir.
-  Reportez-vous à la page **Indice**.
-  Pour afficher le **Guide simple** Rapide automatiquement ou manuellement.
-  Retourner à l'affichage télé.

REPÉRAGE DE CANAUX









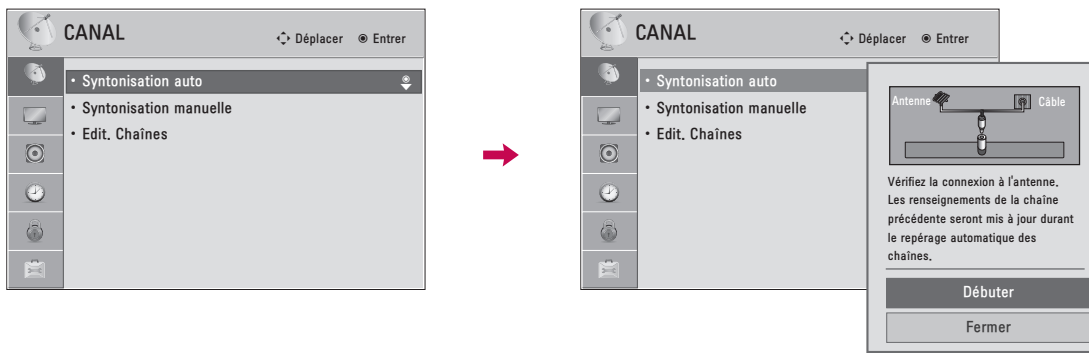

Recherche automatique des chaînes (Syntonisation automatique)

Trouve automatiquement tous les canaux disponibles par l'antenne ou la télédistribution et les met en mémoire dans la liste de canaux.

Exécutez cette fonction si vous déménager ou déplacer le téléviseur.

La syntonisation automatique ne place en mémoire que les stations disponibles lors de l'exécution.



- 1   Sélectionnez **CANAL**.
- 2   Sélectionnez **Syntonisation auto**.
- 3   Sélectionnez **Débuter**.
- 4  Effectuer le **Syntonisation auto**.
- 5  ou  Retourner au menu précédent.
-  Retourner à l'affichage télé.









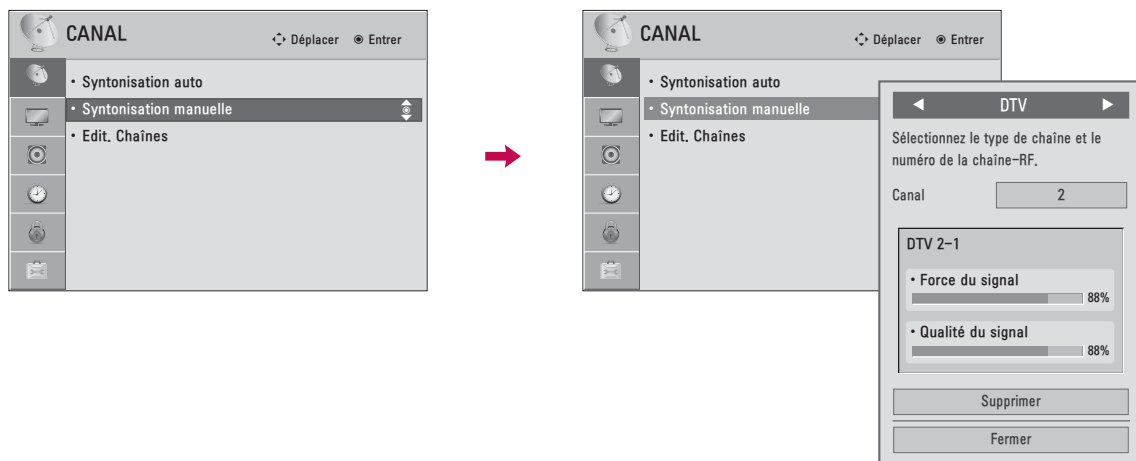



- Le téléviseur demandera un mot de passe si le contrôle parental a été activé (menu de VÉRROUILLÉ). Utilisez le mot de passe que vous avez défini dans le menu de VÉRROUILLÉ pour autoriser une recherche de canal.
- Le nombre maximum de stations pouvant être placées en mémoire est de 1 000.
- Place en mémoire toutes les stations disponibles dans l'ordre DTV, TV, Câble DTV et Câble.

VISIONNEMENT DE LA TÉLÉVISION / COMMANDE DES CHAÎNES

Ajout/Effacement des chaînes (Syntonisation manuelle)

Lorsque vous sélectionnez les signaux d'entrée DTV ou Câble DTV, vous pouvez afficher le témoin évaluant l'intensité du signal à l'écran de manière à voir la qualité du signal reçu.



-   Sélectionnez **CANAL**.
-   Sélectionnez **Syntonisation manuelle**.
-   Sélectionnez **DTV, TV, Câble DTV** ou **Câble**.
-   Sélectionnez la chaîne que vous désirez ajouter ou supprimer.
-   Sélectionnez **Ajouter** ou **Supprimer**.
-  ou  Retourner au menu précédent.
-  Retourner à l'affichage télé.

- Le téléviseur demandera un mot de passe si le contrôle parental a été activé (menu de **VÉRROUILLÉ**). Utilisez le mot de passe que vous avez défini dans le menu de **VÉRROUILLÉ** pour autoriser une recherche de canal.
- Le nombre maximum de stations pouvant être placées en mémoire est de 1 000.

Édition des chaînes

Les stations mémorisées dans la section Modifier la chaîne y sont affichées en noir alors que les stations supprimées y sont affichées en bleu.

Lorsqu'une chaîne est supprimée cela signifie que vous ne pourrez la sélectionner par le biais des touches CH ^ V en naviguant les stations disponibles au téléviseur. Si vous désirez sélectionner une chaîne supprimée, saisissez directement le numéro de la chaîne respective avec les touches numériques ou réactivez-la par le biais du menu Modifier la chaîne.

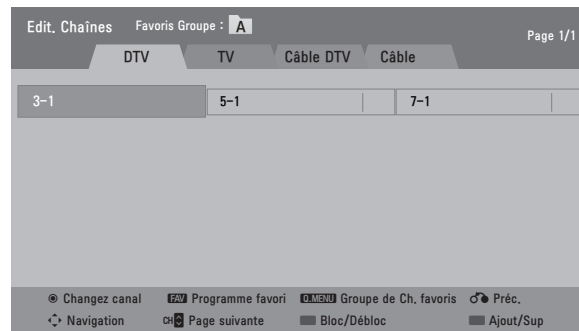
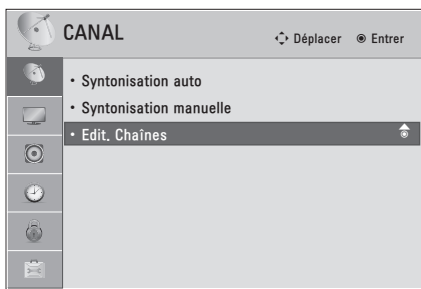

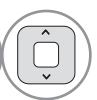
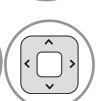

- 1   Sélectionnez **CANAL**.
- 2   Sélectionnez **Edit. Chaînes**.
- 3   Sélectionner une chaîne.
- 4  Ajouter ou supprimer une chaîne.

Pour bloquer ou débloquer la chaîne.

-  Permet de bloquer ou de débloquer des chaînes même lorsque l'option "Verrouillage-Arrêt" a été sélectionnée dans le menu VÉRROUILLÉ.

-  Se rendre au numéro de chaîne choisi.

-  Déplacez les pages si la liste des canaux est trop longue.

- 5  ou  Retourner au menu précédent.

-  Retourner à l'affichage télé.





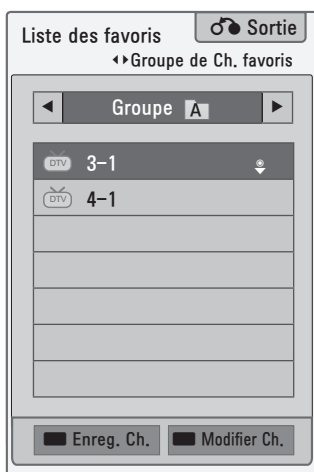

- Continuez d'appuyer la touche ^ et d'utiliser les touches < ou > afin de passer entre DTV, TV, Câble DTV et Câble.

VISIONNEMENT DE LA TÉLÉVISION / COMMANDE DES CHAÎNES

MÉMOIRE DES CANAUX PRÉFÉRÉS

Les stations préférées sont une façon agréable de vous donner accès rapide à une gamme de stations de votre choix sans avoir à naviguer toutes les autres intermédiaires.



-  ou  Sélectionnez le canal souhaité
-   Mémorisez vos chaînes préférées de A à D.
-  Ajoutez ou supprimez la chaîne en cours dans/de la liste des chaînes préférées.
-  Accédez au menu "CANAL - Edit. Chaînes".
-  Retourner à l'affichage télé.

- Vous pouvez aussi configurer la liste des chaînes préférées à l'aide du menu **CANAL - Edit. Chaînes**.

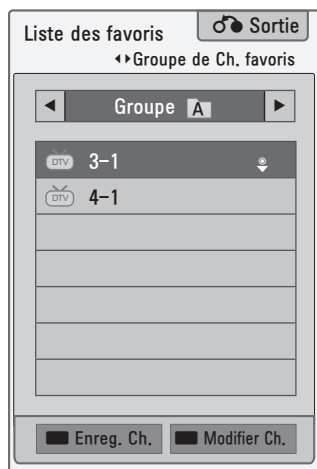

LISTE DES FAVORIS





Affichage de la liste des chaînes préférées

-  Afficher la liste des chaînes préférées

Sélection d'une chaîne dans la liste des chaînes préférées

-  Choisir une chaîne.
-  Se rendre au numéro de chaîne choisi.

Pagination par une liste des chaînes préférées

-  Tourner les pages.
-  Retourner à l'affichage télé.

LISTE DES CANAUX

Vous pouvez vérifier quelles chaînes sont enregistrées dans la mémoire en affichant la liste des chaînes.



Ce cadenas est affiché quand la chaîne est verrouillée avec le contrôle parental.

Affichage de la liste des chaînes



Afficher la **Liste des canaux**.



Accédez au menu "**CANAL - Edit. Chaînes**".

Sélection d'une chaîne dans la liste des chaînes



Choisir une chaîne.



Se rendre au numéro de chaîne choisi.

Pagination à l'aide d'une liste de chaînes



Tourner les pages.





Retourner à l'affichage télé.

VISIONNEMENT DE LA TÉLÉVISION / COMMANDE DES CHAÎNES

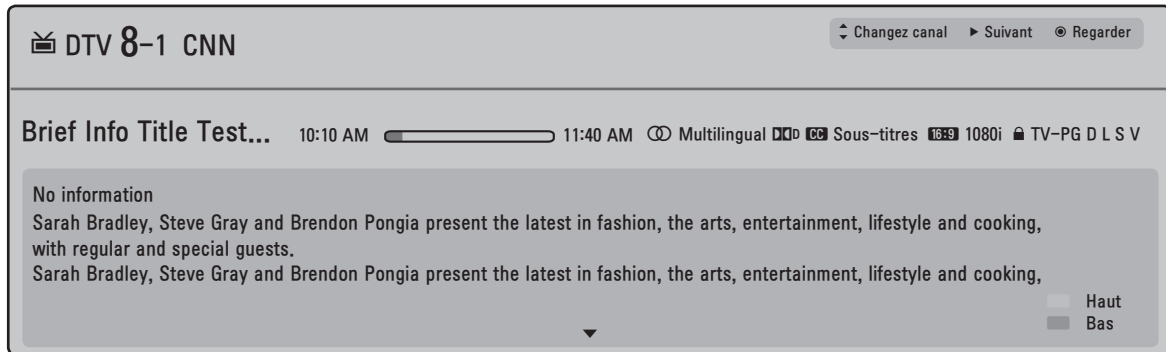
INFORMATIONS SUR LES CHAÎNES (Sauf 32/37/42/47LD452B)



Pour afficher les informations sur les chaînes

-  Affiche des informations concernant la chaîne et l'émission en cours.
-  Affiche des informations sur le programme/chaîne précédent ou suivant
-  Retourner à l'affichage télé.

INFO. EN BREF (Sauf 32/37/42/47LD452B)

L'écran Info affiche les informations de la programmation en cours.

1 Appuyez sur la touche INFO pour faire apparaître l'Écran Info.

2 Retourner à l'affichage télé.

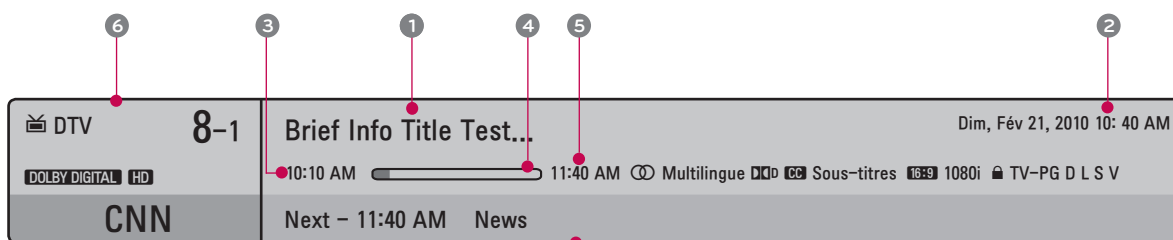

Multilingue: programme contenant un ou plusieurs services audio. Appuyez sur **Q.MENU** pour choisir l'audio désiré.



Sous-titres: programme contenant un ou plusieurs services de sous-titres. Appuyez sur **Q.MENU** pour choisir s-titre désiré.



Dolby Digital: L'émission est munie d'un signal Dolby Digital accessible par le biais des prises TV et HDMI.



Aspect ratio d'origine de vidéo est 4:3



Aspect ratio d'origine de vidéo est 16:9 (large)

480i

Définition vidéo est 720x480i

480p

Définition vidéo est 720x480p

720p

Définition vidéo est 1280x720p

1080i

Définition vidéo est 1920x1080i

1080p

Définition vidéo est 1920x1080p



V-Chip: Programme contenant information puce V, voir VÉRROUILLÉ menu: A (Age), D (Dialogue), L (Langue), S (Sexe), V (Violence), FV (violence fantaisiste)

- 1 Titre programme
- 2 Jour, Mois, Année heure en cours
- 3 Heure début programme
- 4 Barre de progression du programme
- 5 Heure fin programme
- 6 Bande d'information

VISIONNEMENT DE LA TÉLÉVISION / COMMANDE DES CHAÎNES

LISTE D'ENTRÉES

Vous ne pouvez choisir et activer que les signaux d'entrée branchés au téléviseur.

c.-à-d.)

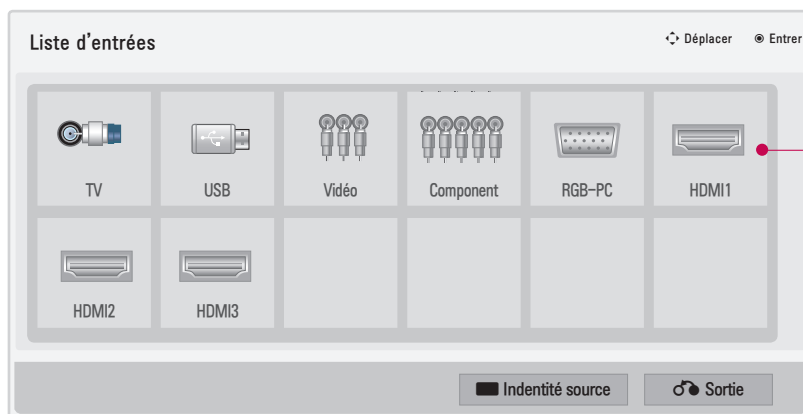

Les entrées déconnectées sont inactives (elles sont grisées).

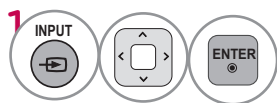

Sélectionner la source de signal d'entrée.

- Lorsqu'un nouvel appareil externe est branché à l'appareil, le menu contextuel suivant apparaît automatiquement.

Lorsque vous sélectionnez **Oui**, vous pouvez choisir la source d'entrée que vous souhaitez utiliser.

- Par contre, lorsque vous sélectionnez "**SIMPLINK - Marche**" en mode HDMI, le même menu contextuel n'apparaît pas.

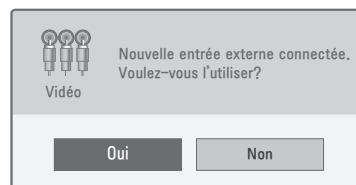





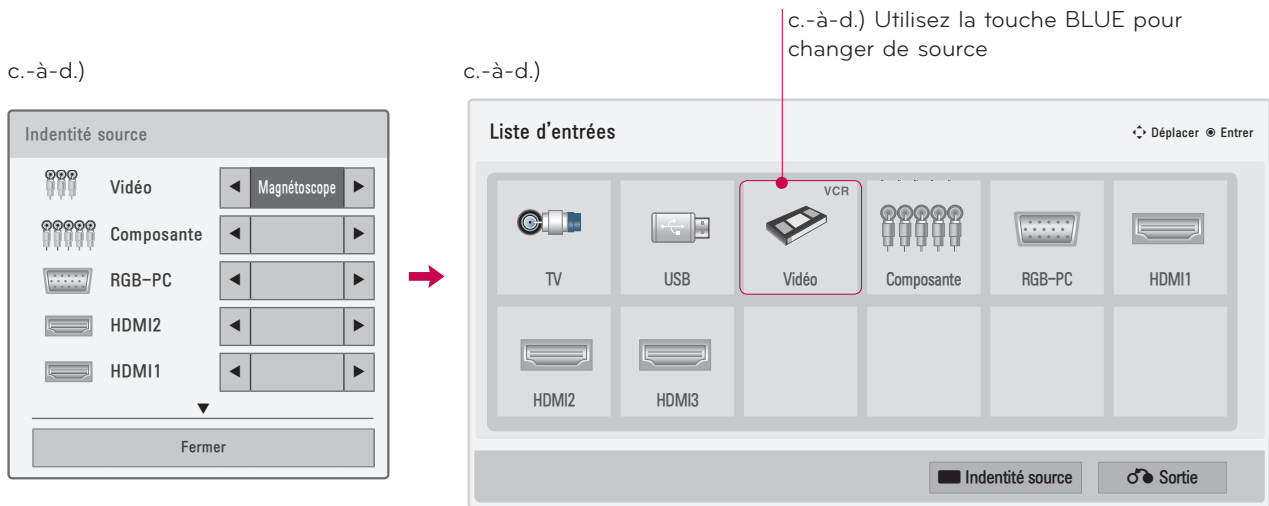

- **TV**: pour regarder des émissions par antenne, câble ou câble numérique.
- **Vidéo**: pour lire le signal d'un magnétoscope ou d'un autre appareil externe.
- **Composante**: pour regarder un DVD ou le signal d'un décodeur numérique.
- **RGB-PC**: pour visualiser le signal d'entrée du PC.
- **HDMI**: pour visualiser le signal provenant d'un appareil haute définition.

IDENTITÉ SOURCE

Ceci indique le quel dispositif est branché à laquelle prise d'entrée.







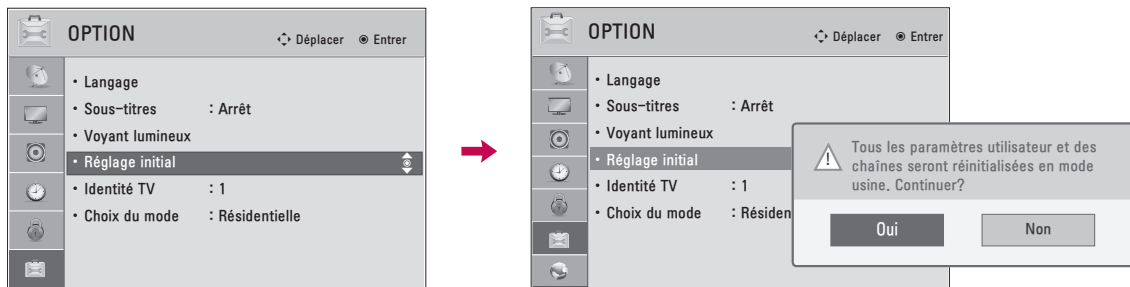

-   Sélectionner la source de signal d'entrée
-   Sélectionner l'identification appropriée.
-  ou  Retourner au menu précédent.
-  Retourner à l'affichage télé.

VISIONNEMENT DE LA TÉLÉVISION / COMMANDE DES CHAÎNES

POUR RÉINITIALISER L'APPAREIL AVEC LES RÉGLAGES D'ORIGINE (SORTIE D'USINE) (RÉGLAGE INITIAL)

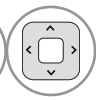
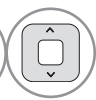
Cette fonction réinitialise le téléviseur avec les paramètres par défaut et efface toutes les chaînes mémorisées.

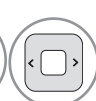

-   Sélectionnez **OPTION**.
-   Sélectionnez **Réglage initial**.
-   Sélectionnez **Oui**.
-  Le téléviseur s'arrête et se remet en marche automatiquement avec les réglages d'origine.







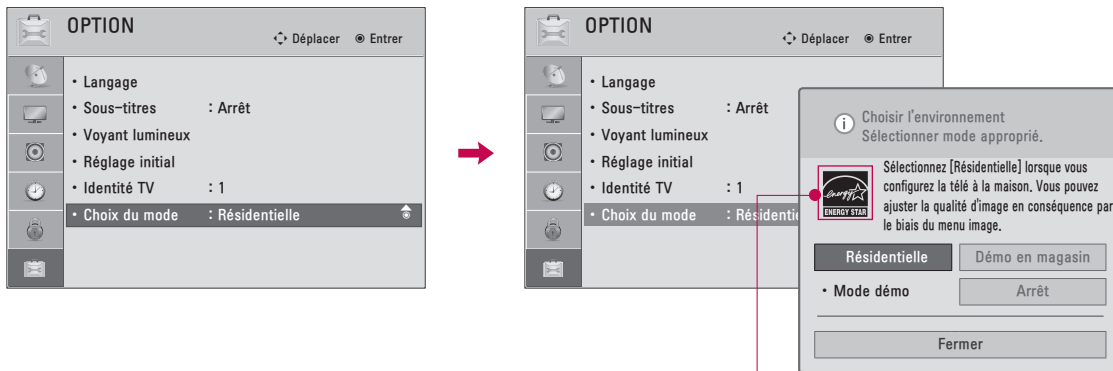

- Lorsque l'option "**Verrouillage - Marche**" est sélectionnée dans le menu **VÉRROUILLÉ**, le message de saisie du mot de passe apparaît.
- Si vous oubliez votre mot de passe, appuyer les touches « 0-3-2-5 » à votre télécommande.

CHOIX DU MODE (Sauf 32/37/42/47LD452B)

Le réglage par défaut correspond au mode "Résidentielle". Pour la résidence, nous recommandons le mode "Résidentielle" qui procurera une qualité d'image optimale.



Pour 37/42/47/55LE5300,
42/47/55LE7300,
42/47/55LE530C

- 1   Sélectionnez **OPTION**.
- 2   Sélectionnez **Choix du mode**.
- 3   Sélectionnez **Résidentielle**.
- 4  ou  Retourner au menu précédent.
-  Retourner à l'affichage télé.

- Le mode "**Démonstration en magasin**" est conçu uniquement pour les téléviseurs utilisés en magasin. L'utilisateur peut régler le "**Mode image**" manuellement, lorsqu'il inspecte le téléviseur, mais le téléviseur rétablira le **Démonstration en magasin** en magasin 5 pré-défini après un délai de 5 minutes.
- Le mode "**Démonstration en magasin**" est un réglage optimal pour l'affichage dans les magasins. Il initialise le téléviseur pour permettre le réglage de la qualité de l'image.

VISIONNEMENT DE LA TÉLÉVISION / COMMANDE DES CHAÎNES

MODE DÉMO (Sauf 32/37/42/47LD452B)

Affiche un diaporama qui explique les différentes fonctions de cette télévision.

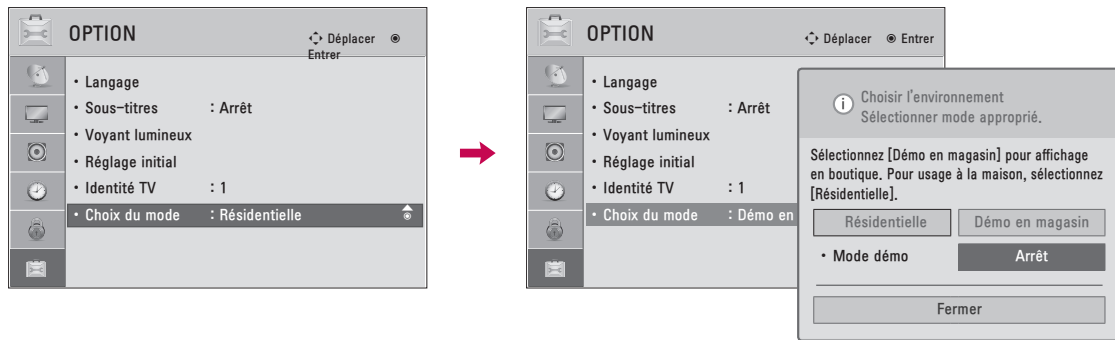

1   Sélectionnez **OPTION**.

2   Sélectionnez **Choix du mode**.

3   Sélectionnez **Démo en magasin**.

4    Sélectionnez **March**.

5  Retourner à l'affichage télé.
Après quelques instants, le **Mode démo** démarre.

Si vous voulez arrêter la démo, appuyez sur n'importe quelle touche (Sauf VOL +, - et MUTE touche).

MODE AV

Le Mode AV alterne entre les réglages pré-réglés vidéo et audio.

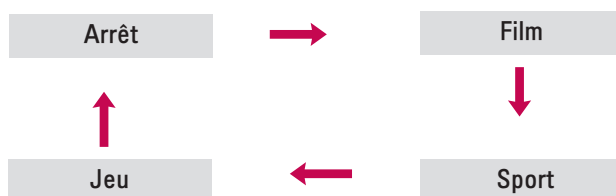

Appuyez plusieurs fois sur la touch **AV MODE** pour sélectionner la source.



- L'option "**Film**" du mode audiovisuel (AV Mode) permet de choisir cette option à la fois dans le « menu IMAGE – Mode image » et dans le « Menu AUDIO – Mode audio ».
- Lorsque vous sélectionnez « **Arrêt** » en mode AV, l'image que vous aviez sélectionnée à l'origine sera rétablie.
- **Arrêt**: Désactive l'AV MODE.
- **Film**: Optimise la vidéo et l'acoustique pour regarder des films.
- **Sport**: Optimise la vidéo et l'acoustique pour regarder des manifestations sportives.
- **Jeu**: Optimise la vidéo et l'acoustique pour jouer.

Lorsque vous jouez à un jeu vidéo sur console PlayStation ou Xbox, il est recommandé d'utiliser le mode de **Jeu**.

Lorsque le mode de **Jeu** est activé, les fonctions liées à la qualité de l'image sont optimisées pour les jeux.

VISIONNEMENT DE LA TÉLÉVISION / COMMANDE DES CHAÎNES

SIMPLINK

SIMPLINK vous permet de commander et lire d'autres périphériques audio/vidéo par un câble HDMI, et sans câbles ni réglages supplémentaires. Ce téléviseur pourrait ne pas fonctionner avec les périphériques avec prise en charge HDMI-CEC, mais seuls les périphériques avec le logo SIMPLINK sont totalement pris en charge.

SIMPLINK peut être activé ou désactivé par les menus utilisateurs.



- 1 Affichage du menu **SIMPLINK**.
- 2 Sélectionnez **Marche**.
- 3 Sélectionner l'appareil.
- 4 Permet de commander des appareils audiovisuels branchés au téléviseur.

- 1 **Affichage télé:** Passe à la chaîne de télévision précédente peu importe le mode courant.
- 2 **Lecture de disque:** Permet de sélectionner et de lire des disques. Lorsque de multiples disques sont disponibles, Les périphériques disque sont affichés en bas de l'écran, pour plus de commodité.
- 3 **Lecture de magnétoscope:** Permet de commander le magnétoscope branché au téléviseur.
- 4 **Lecture d'enregistrements sur disque dur:** Permet de lire des fichiers sur le disque dur.
- 5 **Sortie audio vers les haut-parleurs de cinéma maison/sortie audio vers le téléviseur:** Sélectionnez les haut-parleurs de cinéma maison ou du téléviseur pour la sortie audio.

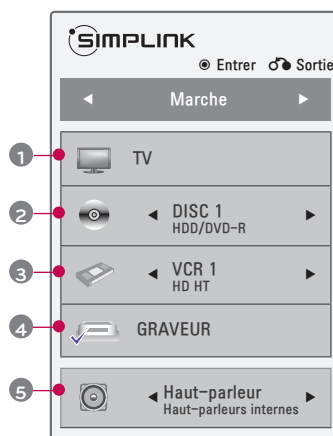

- ▶ Lorsque aucun appareil n'est connecté (s'affiche en gris)
- ▶ Appareil sélectionné
- ▶ Lorsqu'un appareil est connecté (s'affiche en couleur vive)

Fonctions SIMPLINK

- **Lecture directe:** Après avoir connecté les appareils audiovisuels au téléviseur, vous pouvez commander directement les appareils et la lecture de médias sans définir de paramètres supplémentaires.
- **Sélection de l'appareil audiovisuel:** Vous permet de sélectionner l'un des appareils audiovisuels connecté au téléviseur.
- **Lecture de disque:** Pour commander les appareils audiovisuels en appuyant sur les touches **^ v < >**, **ENTER**, **▶**, **■**, **||**, **◀** et **▶▶**.
- **Mise hors tension de tous les appareils:** Lorsque vous éteignez le téléviseur, tous les appareils connectés sont également éteints.
- **Basculement de la sortie audio:** Procure un moyen facile pour changer la sortie audio.
- **Alimentation synchronisée:** Quand l'équipement avec la fonction Simplink est connecté à la prise HDMI commence à jouer, le téléviseur affiche ce mode automatiquement.

REMARQUE: Pour le fonctionnement d'un lien simple, on peut utiliser le câble HDMI dans une version supérieure à 1.3 avec *CEC (*CEC: Consumer Electronics Control).

(Un appareil connecté au téléviseur par un câble HDMI mais qui n'est pas pris en charge par SIMPLINK n'offre pas cette fonction.)

! REMARQUE

- ▶ Branchez la borne HDMI/DVI IN ou HDMI IN du téléviseur sur la borne arrière (sortie HDMI) de l'appareil SIMPLINK à l'aide du câble HDMI.
- ▶ Lorsque vous changez de source d'entrée avec la touche INPUT de la télécommande, l'appareil SIMPLINK cessera de fonctionner.
- ▶ Lorsque vous sélectionnez un appareil cinéma maison, la sortie sonore est automatiquement relayée aux haut-parleurs dudit système cinéma maison.
- ▶ Si un cinéma maison SIMPLINK ne lit pas le signal audio du téléviseur auquel il est raccordé, branchez la sortie audio numérique (DIGITAL AUDIO OUT), située à l'arrière de l'appareil, à l'entrée audio numérique (DIGITAL AUDIO IN) de l'appareil SIMPLINK au moyen d'un câble optique.

MES MÉDIAS

MÉTHODE DE CONNEXION

Connexion USB

- 1 Branchez le périphérique USB dans les prises **USB IN** situées sur le côté du téléviseur.

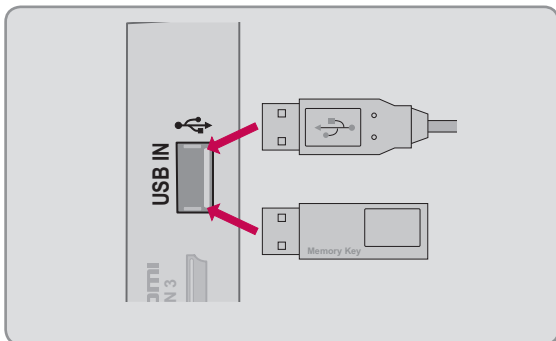

Mesures de sécurité concernant les périphériques USB

- ▶ Seuls les périphériques de stockage USB peuvent être reconnus.
- ▶ Vous ne pouvez connecter un dispositif USB par un hub USB.
- ▶ Un périphérique de stockage USB utilisant son propre pilote peut ne pas être reconnu.
- ▶ La vitesse de reconnaissance d'un périphérique de stockage USB varie selon le périphérique utilisé.
- ▶ Veuillez ne pas mettre en marche le téléviseur ou débrancher le périphérique USB lorsque le périphérique de stockage USB branché à l'appareil est en fonction. Lorsqu'un périphérique similaire est retiré ou débranché, les fichiers stockés ou le périphérique de stockage USB peuvent être endommagés.
- ▶ N'utilisez que des dispositifs USB n'ayant que des fichiers musique, photo ou films de format normal.
- ▶ Veuillez n'utiliser qu'un périphérique de stockage USB ayant été formaté à l'aide du système de fichiers FAT 32 ou NTFS fourni avec le système d'exploitation Windows. Les autres peuvent ne pas être détectés.
- ▶ Certains dispositifs de stockage nécessitent l'utilisation d'un adaptateur. L'adaptateur doit être raccordé afin qu'il soit détecté par la TV.
- ▶ S'il ne l'est pas, essayez un autre câble. Les câbles trop longs ne conviendront pas.
- ▶ Certains périphériques de stockage USB ne sont pas pris en charge ou fonctionnent inadéquatement.
- ▶ Veuillez effectuer une copie de sauvegarde des fichiers importants puisque certaines données présentes sur les périphériques USB peuvent être corrompues. La responsabilité de la gestion des données revient à l'utilisateur et, en conséquence, le fabricant ne couvrira pas les dommages causés aux données.
- ▶ Si votre dispositif USB possède plusieurs partitions, ou si vous utilisez un lecteur USB multicartes, vous pouvez utiliser jusqu'à 4 partitions ou dispositifs USB.
- ▶ Il est impossible de supprimer des données contenues dans un périphérique de stockage USB via le système de fichiers NTFS.
- ▶ La méthode d'alignement des fichiers d'un périphérique de stockage USB ressemble à celle de Windows XP. Ainsi, le périphérique reconnaît une centaine de caractères qui peuvent être utilisés dans le nom du fichier.
- ▶ La capacité recommandée est de 1 téraoctet ou moins pour un disque dur USB externe et de 32 gigaoctets ou moins pour une clé-mémoire USB.
- ▶ Au cas où le disque dur USB externe à fonction « écologique » ne fonctionne pas, mettez-le hors circuit puis de nouveau en marche afin de le faire fonctionner. Veuillez vous référer au manuel du périphérique disque dur externe USB.
- ▶ Les périphériques de stockage USB 2.0 sont également pris en charge. Mais il est possible qu'ils ne fonctionnent pas correctement dans la liste de films.

MODES D'ENTRÉE

Le menu MES MÉDIAS s'affiche automatiquement lorsque connectez un disque USB. MES MÉDIAS est aussi accessible en sélectionnant MES MÉDIAS depuis le menu utilisateur.

En mode Périphérique USB, vous ne pouvez ajouter de nouveau dossier ou supprimer un dossier existant.

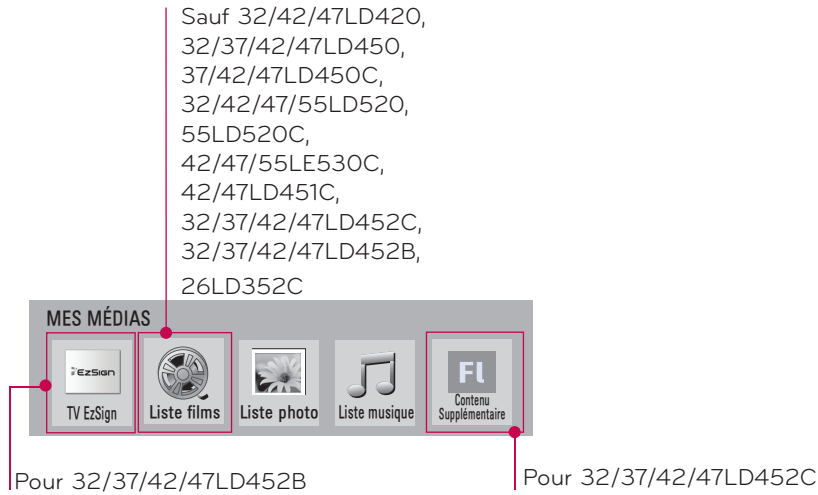



-   Sélectionnez **MES MÉDIAS**.
-   Sélectionnez **Liste films**, **Liste photo** ou **Liste musique**.
- 

■ Ce téléviseur peut afficher des fichiers d'images JPG, des fichiers HD DivX et lire des fichiers audio MP3.

Au moment de retirer un périphérique USB

Sélectionnez le menu **Dispositif USB** avant de retirer le périphérique USB.

-   Sélectionnez **Dispositif USB**.
-  Sélectionnez **Éjection**.

LISTE FILMS

(Sauf 32/42/47LD420, 32/37/42/47LD450, 37/42/47LD450C, 32/42/47/55LD520, 55LD520C, 42/47/55LE530C, 42/47LD451C, 32/37/42/47LD452C, 32/37/42/47LD452B, 26LD352C)

Elle affiche tous les fichiers vidéo détectés.

L'écran Affichage à l'écran (On Screen Display) de votre modèle de téléviseur peut être légèrement différent.

Fichiers film pris en charge

- Résolution: inférieur à 1920 pixel (largeur) x 1080 pixel (hauteur)
- Taux de rafraîchissement de l'image: inférieur à 30 images/s (1920x1080), inférieur à 60 images/s (1280x720)
- Débit binaire maxi d'un fichier film lisible: 20 Mops (méga octets par seconde)
- Débit binaire du format audio: de 32 kbps - 320 kbps (MP3)
- Formats de sous-titres externes acceptés : *.smi/*.srt/*.sub(MicroDVD,Subviewer1.0/2.0)/*.ass/*.ssa/*.txt(TMPlayer)/*.psb(PowerDivX)
- Formats de sous-titres internes acceptés : only, XSUB (il s'agit du format de sous-titre utilisé dans les fichiers DivX6)

Précautions à prendre lors de la lecture de fichiers vidéo

- ▶ Il est possible que les sous-titres créés par les utilisateurs ne fonctionnent pas correctement.
- ▶ Certains caractères spéciaux ne sont pas pris en charge dans les sous-titres.
- ▶ Les balises HTML ne sont pas prises en charge dans les sous-titres.
- ▶ Les informations relatives à la durée d'un fichier de sous-titres externes doivent être triées en ordre croissant pour être lues.
- ▶ Il est possible que l'affichage présente des interruptions temporaires (arrêt de l'image, lecture plus rapide, etc.) lorsque la langue est modifiée.
- ▶ Il est possible qu'un fichier vidéo endommagé ne soit pas lu correctement, ou que certaines fonctions du lecteur ne soient pas disponibles.
- ▶ Il est possible que les fichiers vidéo générés grâce à certains encodeurs ne soient pas lus correctement.
- ▶ Si la structure vidéo et audio d'un fichier enregistré n'est pas entrelacée, d'un fichier ne fonctionnent pas correctement.
- ▶ Une vidéo dont la résolution est supérieure à la résolution maximale prise en charge pour chaque image ne permet pas de garantir une bonne lecture.
- ▶ Il est possible que les fichiers vidéo différents des types et des formats spécifiés ne fonctionnent pas correctement.
- ▶ Les fichiers films codés par GMC (compensation motion globale) ne sont pas pris en charge.
- ▶ Seulement 500 caractères alphanumériques ou 250 caractères Coréen seront supportés pour chaque ligne de sous-titrage.
- ▶ Pas plus de 10 000 des blocs synchronisation ne peuvent être supportés à même un fichier de sous-titrage.
- ▶ Nous ne garantissons pas une lecture sans problème des profils codés au niveau 4.1 ou supérieur dans la norme de codage H.264/AVC.
- ▶ Le codec audio DTS n'est pas pris en charge.
- ▶ La lecture d'un fichier vidéo dont la taille est supérieure à 30 Go n'est pas prise en charge. La limite quant à la taille d'un fichier est fonction de l'environnement de codage.
- ▶ Il est possible que la lecture d'un film via une connexion USB ne prenant pas en charge le haut débit ne s'effectue pas correctement.
- ▶ Les périphériques de stockage USB 2.0 sont également pris en charge. Mais il est possible qu'ils ne fonctionnent pas correctement dans la liste de films.
- ▶ Les fichiers vidéo et de sous-titres doivent se trouver dans le même dossier.
À ce point, un nom de fichier film et le nom du fichier de sous-titrage doivent être identiques pour qu'il soit affiché.
- ▶ Pendant que vous regardez un film à partir de la Liste de films, vous pouvez régler l'image à l'aide du bouton ENERGY SAVING et AV Mode de la télécommande. La configuration utilisateur pour chaque mode d'image ne fonctionne pas.

Fichiers Film pris en charge

fichiers Explication	Codec Vidéo	Codec Audio	Résolution
mpg, mpeg	MPEG1, MPEG2	MP2, MP3, Dolby Digital, LPCM	1920 x 1080 @ 30p (Uniquement Motion JPEG 640x480@30p)
dat	MPEG1	MP2	
ts, trp, tp	MPEG2, H.264, AVS, VC1	MP2, MP3, Dolby Digital, AAC, HE-AAC	
vob	MPEG1, 2	MP2, MP3, Dolby Digital, LPCM	
mp4, mov	MPEG4, DivX 3.11, DivX 4.12, DivX 5.x, DivX 6, Xvid 1.00, Xvid 1.01, Xvid 1.02, Xvid 1.03, Xvid 1.10-beta1/2H.264	AAC, HE-AAC, MP3	
mkv	H.264, MPEG-1,2,4	MP2, MP3, Dolby Digital, AAC HE-AAC, LPCM	
divx, avi	MPEG2, MPEG4, DivX 3.11, DivX 4, DivX 5, DivX 6, Xvid 1.00, Xvid 1.01, Xvid 1.02, Xvid 1.03, Xvid 1.10-beta1/2H.264	MP2, MP3, Dolby Digital, LPCM, ADPCM, AAC, HE-AAC	
Motion JPEG (avi, mp4, mkv)	JPEG	LPCM, ADPCM	
asf, wmv	VC1	WMA	
flv	Sorenson H.263, H264	MP3, AAC	

MES MÉDIAS





Composant de l'écran

1   Sélectionnez **MES MÉDIAS**.

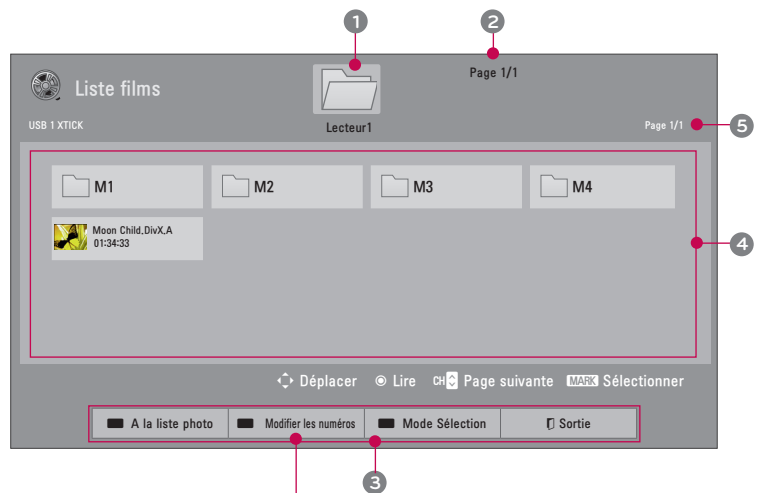
2    Sélectionnez **Liste films**.





- 1 Retourne au dossier en amont
- 2 Page en cours/Pages totales
- 3 Boutons correspondants de la télécommande
- 4 Contenu du dossier considéré à l'étape 1
- 5 Page en cours / nombre total de pages

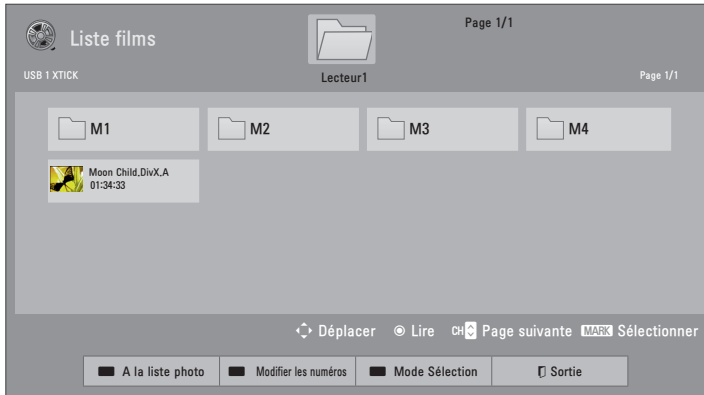

	Pour accéder à la Liste photo ou à la Liste musique .
	Modifier les numéros: Pour changer le nombre d'éléments (ex : miniatures) affichés simultanément
	Pour marquer des fichiers.
	Retourner à l'affichage télé.

Sélection de films



- 1  Sélectionner le répertoire ou le lecteur cible.
- 2   Sélectionner les pièces musicales désirées.
- 3  Pour lire le fichier vidéo/film

■ Utilisez les touches **CH** (**^** **v**) pour faire défiler la page de vidéo.

Mode Sélection

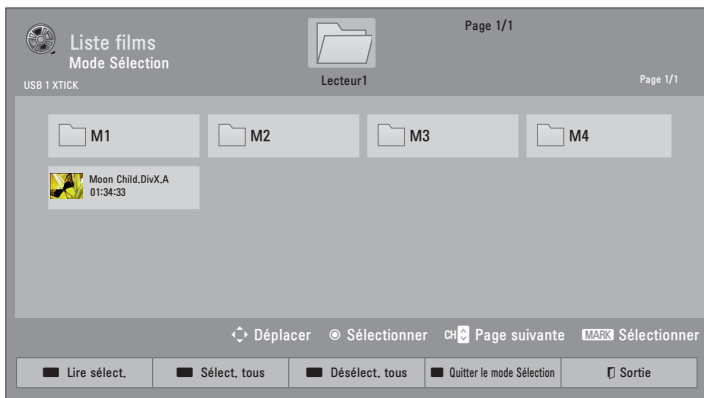

- 1  Sélectionner le répertoire ou le lecteur cible.
- 2   Sélectionner les pièces musicales désirées.
- 3  Pour marquer un fichier vidéo/film.
- 4  Pour lire le fichier vidéo/film marqué.
Affiche la barre de progression du film en cours en bas de l'écran.

■ Lorsqu'un ou plusieurs fichiers vidéo sont sélectionnés, ceux-ci seront lus dans l'ordre.

ROUGE

Lire sélect.: Joue le fichier sélectionné.

Dès complété, le prochain fichier sélectionné débutera automatiquement.

VERT

Sélect. tous: Sélectionnez tous les films du dossier.

JAUNE

Désélect. tous: Annulez la sélection de tous les films sélectionnés.

BLEU

Pour accéder au ou quitter le mode de marquage.

MES MÉDIAS

Lecture du film

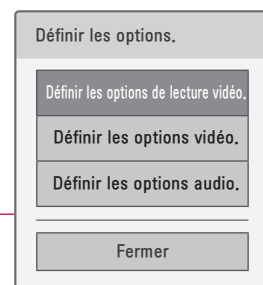

- 1 Pour afficher le menu **Option**.
- 2 Sélectionnez **Définir les options de lecture vidéo.**, **Définir les options vidéo.** ou **Définir les options audio.**

REMARQUE

- ▶ Les changements de valeurs des options effectués dans la liste Film n'affectent pas la liste Photo ni la liste Musique.
- ▶ Les changements de valeurs des options effectués dans la liste Photo ou Musique n'affectent pas la liste Film.
- ▶ Lorsque vous relancez la lecture d'un fichier vidéo après l'avoir interrompue, vous pouvez reprendre à partir de l'instant où la vidéo avait été arrêtée.
- ▶ Si vous sélectionnez "Oui" lorsque vous lisez le même fichier après avoir interrompu la lecture, la vidéo reprendra à l'endroit où elle avait été interrompue la dernière fois.
- ▶ Dans le cas où le dossier contient une suite continue de fichiers, la lecture reprend automatiquement au fichier suivant. Mais ceci exclut les cas où la fonction de lecture répétée de la liste de fichiers vidéos est activée (voir page 85) ou lorsqu'elle a été marquée pour la lecture.

À l'aide de la télécommande

	Retourner à l'affichage télé.
	Sélectionner la vitesse requise: x2, x4, x8, x16, x32 (arrière/avant).
	Pour mettre en pause le lecteur multimédia. Si aucune touche de la télécommande n'est actionnée pendant 10 minutes après la mise en pause, le téléviseur revient en mode lecture.
	Affiche un ralenti.
	Passer à une image spécifique en avant ou arrière tout en lisant un film. Un curseur indiquant la position, peut être visualisé sur l'écran. Il peut ne pas fonctionner de façon optimale dans le cas de certains fichiers en lisant un film.
	Revenir à la lecture normale.
	Pour cacher le menu à l'écran. Pour afficher le menu de nouveau, appuyez sur le bouton ENTER .
	Appuyez de manière répétée sur la touche ENERGY SAVING pour augmenter la luminosité de l'écran (Voir page 104).
	Appuyez de manière répétée sur la touche AV MODE pour sélectionner la source souhaitée. (Voir page 75).

Menu Définir les options de lecture vidéo.

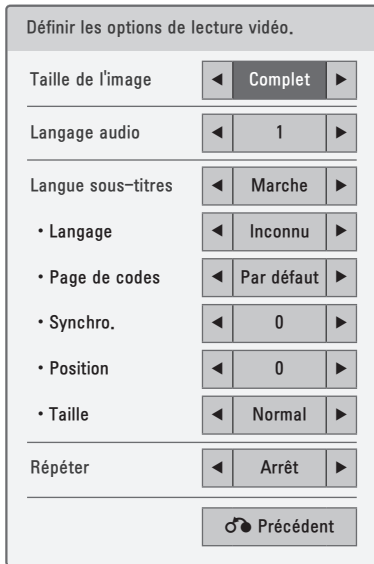

1 Sélectionnez **Taille de l'image**, **Langage audio**, **Langage sous-titres** ou **Répéter**.

2 Effectuez les réglages appropriés.

Page de codes

Groupe de langue de sous-titrage	Langue prise en charge
Latin1	Anglais, Espagnol, Français
Koréen	Anglais, Koréen

- **Taille de l'image:** Pour sélectionner le format d'image souhaité pour les vidéos.
- **Langage audio:** Pour changer le groupe de langue des fichiers audio ou vidéo.
- **Langue sous-titres:** Les sous-titres peuvent être activés et désactivés. En présence d'un ou plusieurs sous-titres, vous pouvez sélectionner l'un d'entre eux.
- **Langage:** Cette option est activée pour le sous-titrage SMI et permet de sélectionner la langue de sous-titrage.
- **Page de codes:** Pour choisir la police de caractères du sous-titrage. Lorsque cette option est réglée sur la valeur par défaut, la police de caractères utilisée est la même que celle du menu général.
- **Synchro.:** Lorsque le film et les sous-titres ne sont pas synchronisés, la synchronisation peut être effectuée par intervalle de 0,5 seconde.
- **Position:** Déplacez l'emplacement des sous-titres.
- **Taille:** Pour changer la taille de police du sous-titrage.
- **Répéter:** Pour activer/désactiver la fonction de lecture répétée des films. Lorsque cette option est activée, le fichier contenu dans le dossier est lu en boucle.

MES MÉDIAS

* Les illustrations peuvent différer par rapport à votre téléviseur.

Menu Définir les options vidéo.

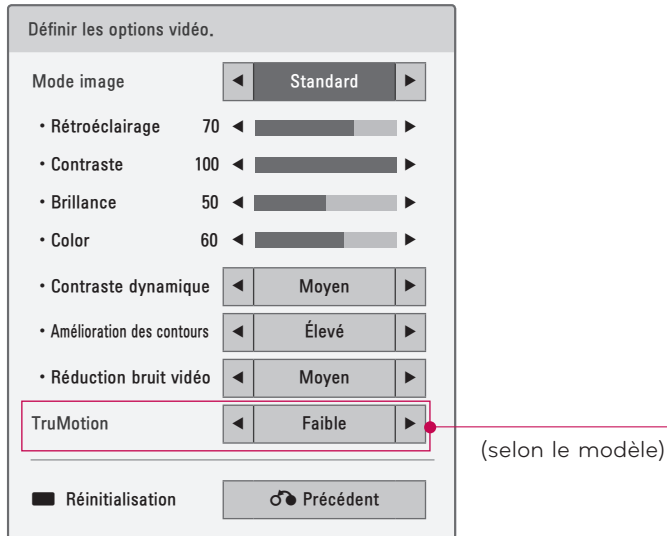

1 Sélectionnez **Mode image** ou **TruMotion**.



2 Effectuez les réglages appropriés.



Pour initialiser la valeur de l'image.

Menu Définir les options audio

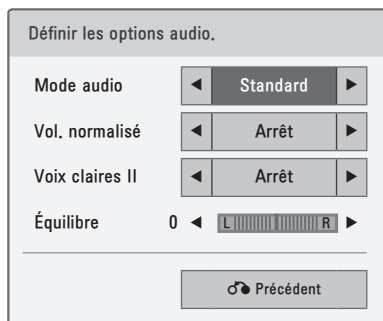

1 Sélectionnez **Mode audio**, **Vol. normalisé**, **Voix claires II** ou **Équilibre**.



2 Effectuez les réglages appropriés.

LISTE PHOTO

L'écran Affichage à l'écran (On Screen Display) de votre modèle de téléviseur peut être légèrement différent.

Format de fichiers photo pris en charge: *.JPG

- Baseline: 64 pixel (largeur) x 64 pixel (hauteur) - 15360 pixel (largeur) x 8640 pixel (hauteur)
- Progressive: 64 pixel (largeur) x 64 pixel (hauteur) - 1920 pixel (largeur) x 1440 pixel (hauteur)
- Vous pouvez uniquement lire des fichiers JPG.
- Non-supported files are displayed in the form of predefined icon.

Composant de l'écran

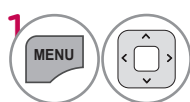

Sélectionnez **MES MÉDIAS**.

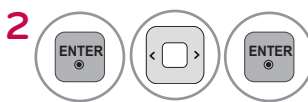

Sélectionnez **Liste photo**.

- 1 Retourne au dossier en amont
- 2 Page en cours/Pages totales
- 3 Boutons correspondants de la télécommande
- 4 Contenu du dossier considéré à l'étape 1
- 5 Page en cours / nombre total de pages

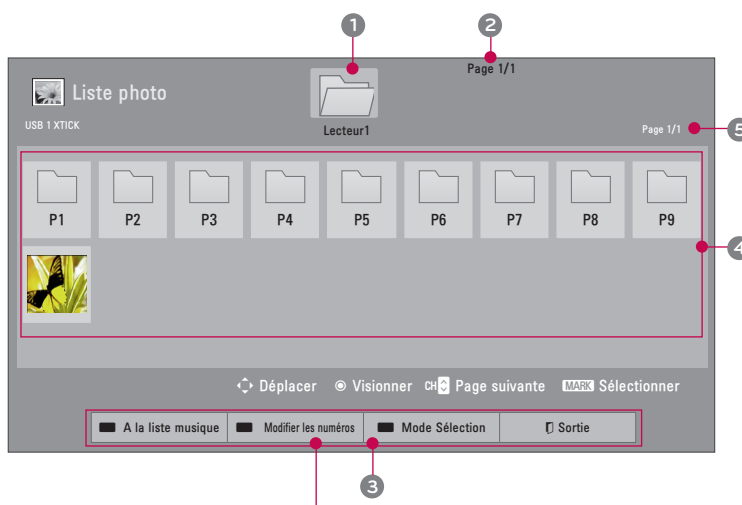

VERT	Pour accéder à la Liste musique ou à la Liste films .
JAUNE	Modifier les numéros: Pour changer le nombre d'éléments (ex : miniatures) affichés simultanément.
BLEU	Pour marquer des fichiers.
EXIT	Retourner à l'affichage télé.

MES MÉDIAS

Sélection de photo



- 1 Sélectionner le répertoire ou le lecteur cible.
- 2 Sélectionner les photos.
- 3 Le fichier photo est affiché.

■ Utilisez les touches CH (^ v) pour faire défiler la page de photos.

Mode Sélection



- 1 Sélectionner le répertoire ou le lecteur cible.
- 2 Sélectionner les photos.
- 3 Pour marquer des fichiers photo.
- 4 Pour afficher les fichiers photo marqués.

ROUGE

Éléments marqués: Affiche l'élément sélectionné.

VERT

Sélect. tous: Sélectionne toutes les photos à l'écran.

JAUNE

Désélect. tous: Désélectionner les photos sélectionnées.

BLEU

Pour accéder au ou quitter le mode de marquage.





■ Lorsqu'une ou plusieurs photos sont sélectionnées, vous pouvez afficher les photos individuellement ou un diaporama des photos sélectionnées. Si aucune photo n'est sélectionnée, vous pouvez afficher toutes les photos individuellement ou un diaporama de toutes les photos du dossier.

Menu Plein écran

D'autres options sont offertes en mode plein écran.



L'allongement d'une photo peut changer la taille de la photo affichée sur l'écran dans normal.

- 1  Sélectionner le répertoire ou le lecteur cible.
- 2   Sélectionner les photos.
- 3  La photo sélectionnée s'affiche en mode plein écran.

- Utilisez les touches **CH** (**^** **v**) pour faire défiler la page de photos.

MES MÉDIAS

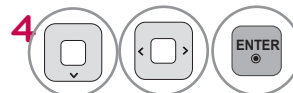

4 Sélectionnez the **Diaporama**, **MDF**, **⤵ (Rotation)**, **🔍 (Zoom)**, **⚡ (Économique)**, **Option** ou **Masquer**.



- Utilisez les boutons < > pour sélectionner la photo précédente ou suivante.

- ▶ **Diaporama**: Les photos sélectionnées sont affichées dans le diaporama. Si aucune image n'est sélectionnée, toutes les photos du répertoire sélectionné s'affichent dans le diaporama.
 - Réglez l'intervalle du diaporama à partir du menu **Option-Définir les options de visualisation des photos**. (Voir page 91).
 - Vous pouvez configurer le menu **Option** à l'aide de la touche **Q.MENU** de la télécommande.
- ▶ **MDF (Musique de fond)**: Écoutez de la musique alors que vous visionnez les photos en mode plein écran.
 - Réglez le dispositif de musique d'arrière-plan et l'album à partir du menu **Option-Définir les options de visualisation des photos**. (Voir page 91).
 - Vous pouvez configurer le menu **Option** à l'aide de la touche **Q.MENU** de la télécommande.
- ▶ **⤵ (Rotation)** : Fait pivoter les photos.
 - Permet de faire pivoter la photo de 90°, 180°, 270°, 360° dans le sens des aiguilles d'une montre.
 - La photo ne peut être pivotée si sa largeur est plus grande que la résolution en hauteur disponible soutenue.
- ▶ **🔍** : Utilisez la touche de couleur bleue pour agrandir les photos (zoom) par 2 ou 4 fois.
- ▶ **⚡ (Économie d'énergie)**: Appuyez de manière répétée sur la touche ENERGY SAVING pour augmenter la luminosité de l'écran.
- ▶ **Option**: Définissez les paramètres du **Vitesse diapos** et **MDF** (Voir page 91).
 - Vous ne pouvez modifier le **MDF** lorsque MDF est en fonction.
 - Vous pouvez uniquement sélectionner un dossier MP3 stocké sur le même périphérique que les photos en cours d'affichage.
- ▶ **Masquer**: Masque le menu en mode plein écran.
 - Pour afficher le menu de nouveau en mode plein écran, appuyez sur le bouton **ENTER**.
- ▶ **Sortie** : Pour revenir à l'écran de menu précédent.

Utilisation de la fonction Liste photo



1  Pour afficher le menu **Option**.

2   Sélectionnez **Définir les options de visualisation des photos.**, **Définir les options vidéo.** ou **Définir les options audio.**

REMARQUE

- Les changements de valeurs des options effectués dans la Liste photo n'affectent pas la liste Film ni la liste Musique.
- Les changements de valeurs des options effectués dans la liste Photo ou Musique n'affectent pas la liste Film.

l'option Définir les options de visualisation des photos.

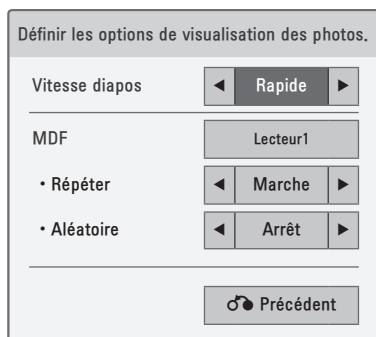

1  Sélectionnez **Vitesse diapos** ou **MDF**.



2  Effectuez les réglages appropriés.

MES MÉDIAS

* Les illustrations peuvent différer par rapport à votre téléviseur.

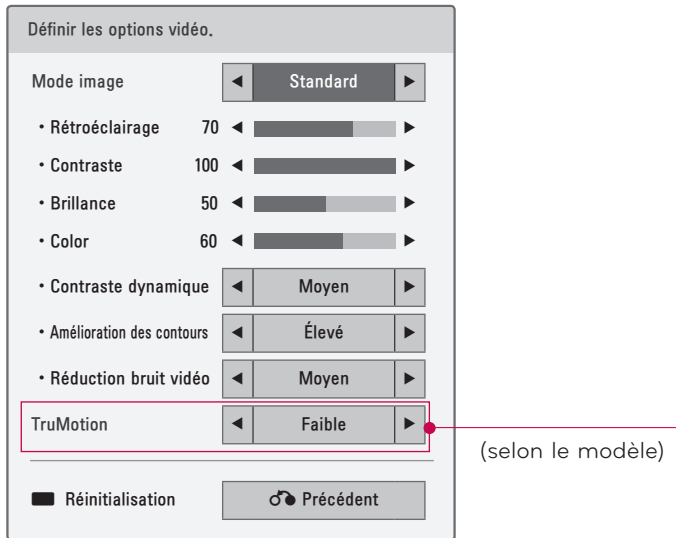

Menu Définir les options vidéo.

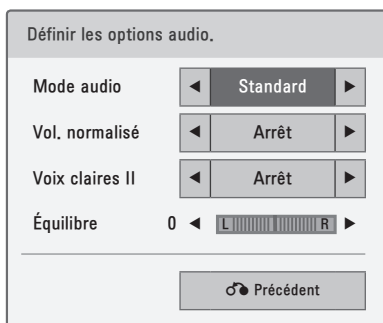

- 1  Sélectionnez **Mode image** ou **TruMotion**.
- 2  Effectuez les réglages appropriés.
-  Pour initialiser la valeur de l'image.

Menu Définir les options audio



- 1  Sélectionnez **Mode audio**, **Vol. normalisé**, **Voix claires II** ou **Équilibre**.
- 2  Effectuez les réglages appropriés.

LISTE MUSIQUE

Ce téléviseur ne peut lire les fichiers protégés contre la copie.

L'écran Affichage à l'écran (On Screen Display) de votre modèle de téléviseur peut être légèrement différent.

Format de fichiers de musique pris en charge: *.MP3

Débit binaire: 32 Kbps - 320 Kbps





- Fréquence d'échantillonnage MPEG1 3^e couche: 32 kHz, 44.1 kHz, 48 kHz
- Fréquence d'échantillonnage MPEG2 3^e couche: 16 kHz, 22.05 kHz, 24 kHz
- Fréquence d'échantillonnage MPEG2.5 3^e couche: 8 kHz, 11.025 kHz, 12 kHz

Composant de l'écran

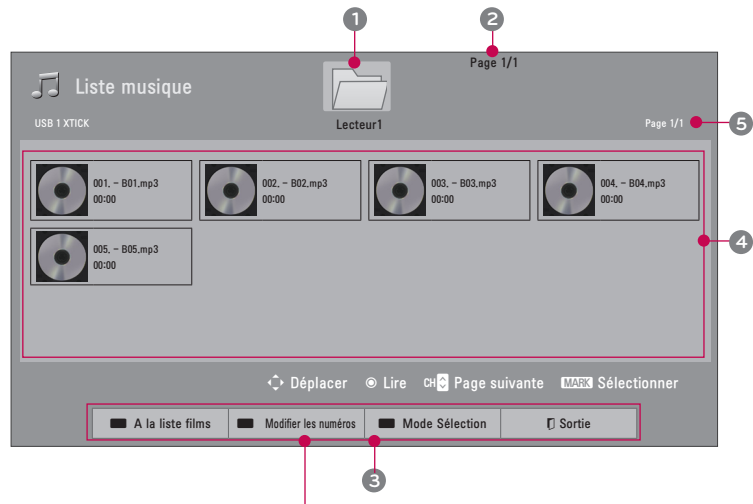

- 1 Aperçu: affiche, le cas échéant, un aperçu de la pochette de disque.
- 2 Retourne au dossier en amont
- 3 Page en cours/Pages totales
- 4 Boutons correspondants de la télécommande
- 5 Contenu du dossier considéré à l'étape 1
- 6 Page en cours / nombre total de pages



	Pour accéder à la Liste films ou à la Liste photo .
	Modifier les numéros: Pour changer le nombre d'éléments (ex : miniatures) affichés simultanément.
	Pour marquer des fichiers.
	Retourner à l'affichage télé.
	Appuyez de manière répétée sur la touche ENERGY SAVING pour augmenter la luminosité de l'écran (Voir page 104). (Disponible uniquement en mode " Économie d'énergie - Arrêt, Écran désactivé ".)

MES MÉDIAS

Sélection de music

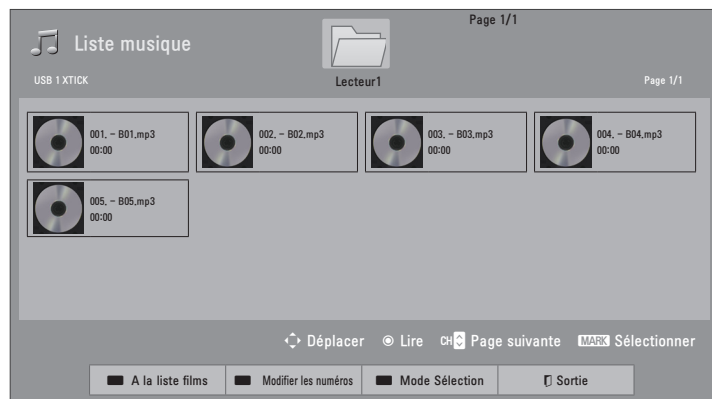

- 1 Sélectionner le répertoire ou le lecteur cible.
- 2 Sélectionner les pièces musicales désirées.
- 3 Les fichiers de musique sont lus.

■ Utilisez le bouton CH (^ v) pour vous déplacer dans la page des titres musicaux.

MES MÉDIAS

Mode Sélection

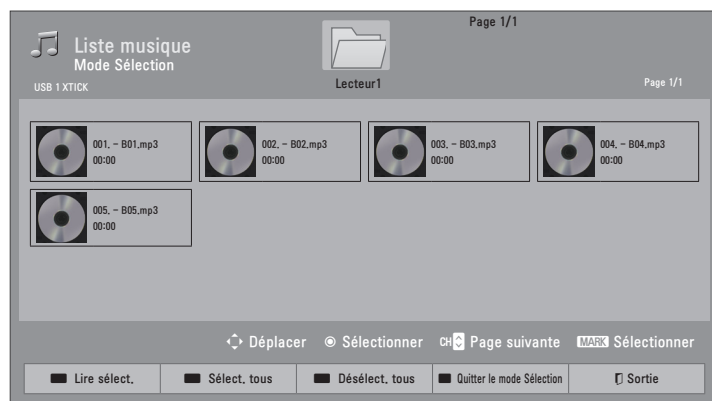

- 1 Sélectionner le répertoire ou le lecteur cible.
- 2 Sélectionner les pièces musicales désirées.
- 3 Pour marquer un fichier de musique.
- 4 Pour lire le fichier de musique marqué.

ROUGE

Lire sélect.: Lire les pistes sélectionnées. Une fois la lecture d'une piste terminée, la piste suivante joue automatiquement.

VERT

Sélect. tous: Sélectionne toutes les pistes du dossier.

JAUNE

Désélect. tous: Désélectionner les photos sélectionnées.

BLEU

Pour accéder au ou quitter le mode de marquage.

■ Lorsqu'une ou plusieurs pistes sont sélectionnées, celles-ci sont lues de façon consécutive.

Utilisation de la fonction Liste musique

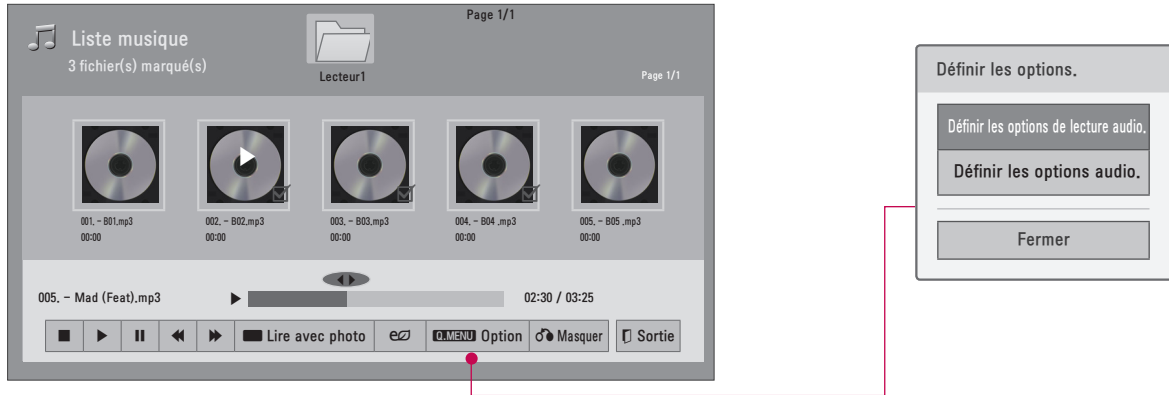

1 Pour afficher le menu **Option**.

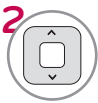

2 Sélectionnez **Définir les options de lecture audio.** ou **Définir les options audio..**

REMARQUE

- ▶ Les changements de valeurs des options effectués dans la liste Photo n'affectent pas la liste Film ni la liste Musique.
- ▶ Les changements de valeurs des options effectués dans la liste Photo ou Musique n'affectent pas la liste Film.
- ▶ Vous pouvez uniquement écouter la musique stockée sur le périphérique en cours de lecture.

À l'aide de la télécommande

	Arrêt de lecture.
	Revenir à la lecture normale.
	Pause de lecture.
	Pour sélectionner le morceau de musique précédent ou suivant.
	Lire avec photo: Démarre la lecture des pistes sélectionnées, puis se déplace vers la liste de photos.
	Appuyez de manière répétée sur la touche ENERGY SAVING pour augmenter la luminosité de l'écran (Voir page 104). (Disponible uniquement en mode " Économie d'énergie - Arrêt, Écran désactivé ".)
	Un curseur indiquant la position peut être joué.
	Pour revenir à l'écran de menu précédent.

Menu Définir les options de lecture audio.

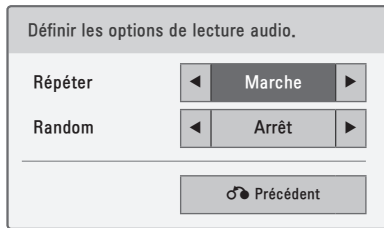

1 Sélectionnez **Répéter** ou **Random**.



2 Effectuez les réglages appropriés.

Menu Définir les options audio.

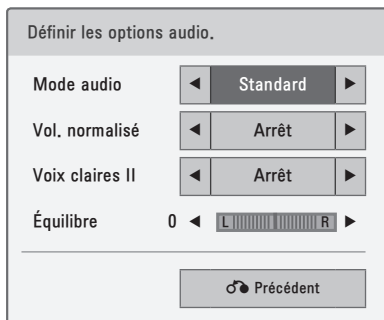

1 Sélectionnez **Mode audio**, **Vol. normalisé**, **Voix claires II** ou **Équilibre**.



2 Effectuez les réglages appropriés.

- Si vous n'actionnez aucune touche pendant un certain temps, la fenêtre d'informations de lecture se déplace sur l'écran. Ceci permet d'éviter l'endommagement des pixels de l'écran causé par la présence prolongée d'une image fixe.

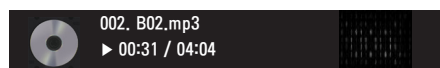

! REMARQUE

- ▶ Les fichiers protégés contre la copie ne joueront pas.
- ▶ Appuyez sur **ENTER** ou **■** pour arrêter l'économiseur d'écran.

CONTENU SUPPLÉMENTAIRE

- Pour 32/37/42/47LD452C

Vous pouvez lire des fichiers d'application à partir du périphérique USB.

Les fichiers d'application stockés dans votre périphérique peuvent être lus par cet appareil.

L'affichage à l'écran pourrait différer de l'affichage sur votre téléviseur. Les images montrent des exemples destinés à vous aider à utiliser le téléviseur.

Fichier d'aide FLASH (*.SWF) / GEM

Un fichier SWF compatible à Flash Lite 3.0 ou une version antérieure (la version 3.0 est recommandée)

- L'application Pro:Centric est nécessaire et s'exécute automatiquement en mémoire flash lorsque le téléviseur est mis sous tension.
- Le dossier nommé /hcapfs/as/abs_service/ doit exister dans le dossier racine du lecteur USB.
- Le fichier nommé xait.xml doit exister dans le dossier /hcapfs/as/abs_service/.
- Si les conditions présentées ci-dessus ne sont pas remplies, le message d'erreur suivant est affiché lorsque vous sélectionnez l'option Contenu supplémentaire : « Échec de l'exécution du fichier sur le dispositif USB. Vérifiez les fichiers qu'il contient.
- Lorsqu'il n'est pas possible d'exécuter le fichier en mémoire flash même lorsque toutes les conditions ci-dessus sont remplies, reportez-vous à la section sur le téléchargement de contenu supplémentaire du Guide d'installation.
- GEM est une application JAVA.

Lecture de fichiers d'application

1   Sélectionnez **MES MÉDIAS**.

2   Sélectionnez **Contenu supplémentaire**.

3  L'appareil lit les fichiers d'application.

Pour arrêter la lecture d'un fichier d'application

Retirez le périphérique USB de la prise **USB IN (Entrée USB)** du téléviseur.

! REMARQUE

- Lors de la lecture de fichiers d'application (fichiers Flash ou GEM), les boutons sont pris en charge selon les réglages de l'option Contenu supplémentaire.

MES MÉDIAS

TV EZSIGN

- Pour 32/37/42/47LD452B

La fonction TV EzSign vous permet de lire et de gérer du contenu publicitaire haute qualité, que vous pouvez même créer rapidement et facilement à l'aide de l'éditeur TV EzSign.

■ Pour plus d'information sur l'utilisation, consultez le logiciel et le manuel de l'éditeur TV EzSign.

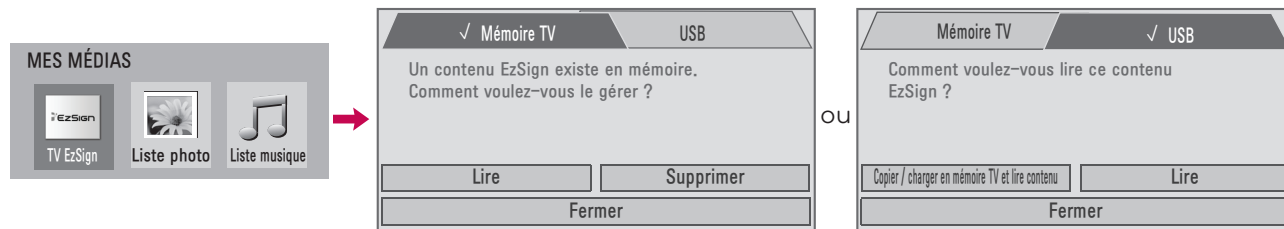

- 1 Sélectionnez **MES MÉDIAS**.
- 2 Sélectionnez **TV EzSign**.
- 3 Sélectionnez **Mémoire TV** ou **USB**.
- 4 Sélectionnez l'onglet en évidence.

■ L'onglet en évidence avec le symbole ✓ indique l'emplacement du fichier en cours de lecture.

Mémoire TV

Lire	Permet de lire du contenu TV EzSign en mémoire.
Supprimer	Permet de supprimer du contenu TV EzSign de la mémoire. (Votre téléviseur redémarre une fois le contenu supprimé.)
Fermer	Permet de fermer le menu TV EzSign.

USB

Copier / charger en mémoire TV et lire contenu	Permet de copier dans la mémoire TV EzSign un fichier de la mémoire USB et d'en lancer la lecture. (Une fois le fichier copié, vous pouvez le lire sans vous servir de la mémoire USB.)
Lire	Permet de lire un fichier directement depuis la mémoire USB sans le copier dans la mémoire TV EzSign.
Fermer	Permet de fermer le menu TV EzSign.

Utilisation de la télécommande

Pendant la lecture du contenu d'un dispositif USB ou de la mémoire du téléviseur, vous pouvez appuyer sur une touche de la télécommande du téléviseur pour passer en mode EzSign ou TV, ou encore pour afficher de l'information sur le contenu.

EXIT	Le mode passe d'EzSign à TV. La lecture du contenu en cours s'arrête ou la liste de contenus affichée disparaît et un programme télévisé régulier est diffusé à l'écran.
POLTAL	Le mode passe de TV à EzSign. La diffusion du programme télévisé en cours s'arrête et la lecture du contenu EzSign démarre.
GUIDE	Affiche ou masque la liste de contenus sur l'écran du téléviseur.
INFO	Affiche ou masque l'information sur les boutons de la télécommande à l'écran du téléviseur.

REMARQUE

- ▶ Lors du chargement de contenu TV EzSign, il est possible que vous constatiez des ralentissements sur votre téléviseur.
- ▶ Nous vous conseillons de copier les fichiers dans la mémoire du téléviseur avant de les lire, car la lecture prolongée de contenu directement depuis la mémoire USB peut engendrer des surchauffes.
- ▶ Il est possible que certaines touches de la télécommande ne fonctionnent pas dans TV EzSign.
- ▶ En mode EzSign, la lecture du contenu démarre. Dans ce mode seulement, vous pouvez voir l'information associée au contenu EzSign (écran de contenu, liste de contenus, renseignements sur les touches de la télécommande, etc.).
- ▶ En mode TV, les programmes réguliers sont diffusés en plein écran et le contenu n'est pas lu. Dans ce mode, vous ne pouvez pas afficher le guide des programmes, ni l'information à l'écran.

ENREGISTREMENT VSD DIVX®

(Sauf 32/42/47LD420, 32/37/42/47LD450, 37/42/47LD450C, 32/42/47/55LD520, 55LD520C, 42/47/55LE530C, 42/47LD451C, 32/37/42/47LD452C, 32/37/42/47LD452B, 26LD352C)

Pour profiter de votre achat ou location de contenu VSD DivX®, veuillez visiter le www.divx.com/vod pour enregistrer votre appareil à l'aide du code d'enregistrement à 10 chiffres inscrit sur l'appareil.

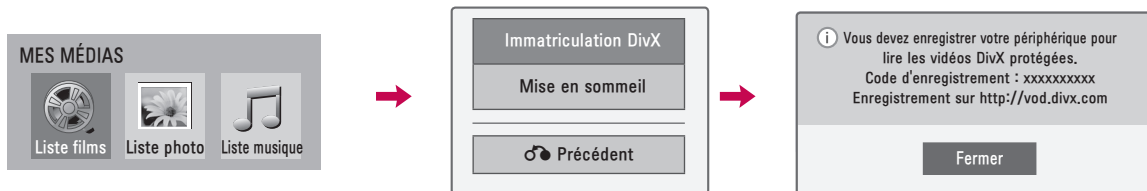

1 Sélectionnez **MES MÉDIAS**.

2 Sélectionnez l'option DivX.

3 Sélectionnez **Immatriculation DivX**.

4 Affichez le **Immatriculation DivX**.

REMARQUE

- ▶ Lors du chargement, il est possible que certains boutons ne fonctionnent pas.
- ▶ Si vous utilisez le numéro d'enregistrement DivX d'un autre appareil, il est impossible de lire le fichier DivX loué ou acheté. Par conséquent, utilisez toujours le numéro d'enregistrement DivX attribué à ce produit.
- ▶ Il est possible que le contenu vidéo ou audio d'un fichier converti sur la base d'une norme différente de celle des codecs DivX soit corrompu ou impossible à lire.

ANNULATION DE L'ENREGISTREMENT VSD DIVX®

(Sauf 332/42/47LD420, 32/37/42/47LD450, 37/42/47LD450C, 32/42/47/55LD520, 55LD520C, 42/47/55LE530C, 42/47LD451C, 32/37/42/47LD452C, 32/37/42/47LD452B, 26LD352C)

Pour annuler l'enregistrement de votre appareil, visitez le www.divx.com/vod et utilisez le code d'annulation d'enregistrement à 8 chiffres inscrit sur l'appareil. Une fois l'enregistrement annulé, vous devez enregistrer l'appareil de nouveau afin de profiter de contenu VSD DivX®.

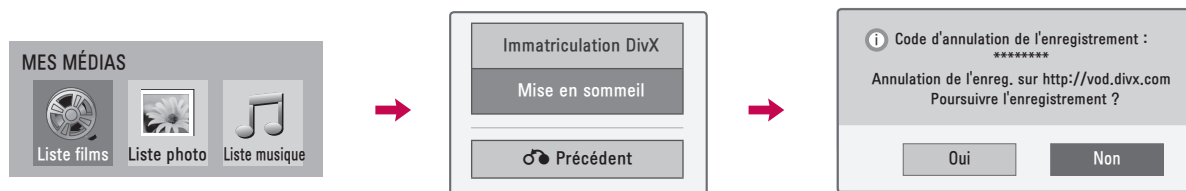

1 Sélectionnez **MES MÉDIAS**.

2 Sélectionnez Option DivX.

3 Sélectionnez **Mise en sommeil**.

4 Sélectionnez **Oui**.

5 Affichez la **Mise en sommeil**.

COMMANDE DE L'IMAGE

COMMANDE DE LA TAILLE DE L'IMAGE (ALLONGEMENT)

Cette fonctionnalité vous permet de choisir comment vous souhaitez qu'une image analogique 4:3 apparaisse à l'écran.



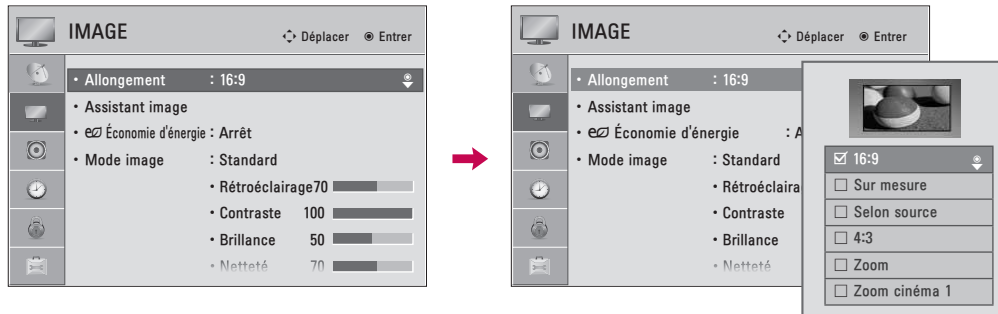





Vous pouvez choisir un allongement différent selon la source (analogique, numérique ou auxiliaire).



-   Sélectionnez **IMAGE**.
-   Sélectionnez **Allongement**.
-   Sélectionner le format d'image désirée.
-  ou  Retourner au menu précédent.
-  Retourner à l'affichage télé.

- L'on peut aussi **Allongement** le menu **Q.MENU**.
- Appuyez la touche **RATIO** de façon répétitive pour sélectionner le format d'image désiré.

Lors du réglage Zoom ou Zoom Cinéma dans Q.MENU

-   Sélectionnez **Allongement**.
-   Sélectionnez **Zoom** ou **Zoom cinéma**.
-   Règle les proportions du Zoom ou Zoom cinéma.
La portée de réglage du Zoom cinéma est de 1-16.
-   Déplace l'image à l'écran.

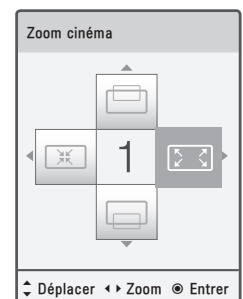
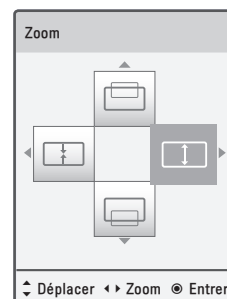

16:9

Choisir ce format pour régler une image horizontalement en proportion linéaire pour remplir l'écran.



Sur mesure

Habituellement, le recadrage des images est de 1 % à 2 %. La fonctionnalité Sur mesure permet d'arrêter ce recadrage et d'afficher les images dans leur intégralité.

Remarque: Si des interférences sont présentes sur les bordures de l'image d'origine, elles seront visibles lorsque la fonctionnalité Sur mesure est activée.

Cette fonctionnalité est disponible uniquement en mode DTV/Cable DTV//Composante/HDMI-DTV/DVI-DTV (720p/1080i/1080p).



Selon source

Sélectionner la proportion appropriée pour correspondre à la source d'image.

(4:3 → 4:3)



(16:9 → 16:9)



4:3

Choisir ce format pour visionner une image avec le rapport d'origine.



Zoom

Choisir pour visionner une image sans altération.

Toutefois les portions du haut et du bas sont coupées.

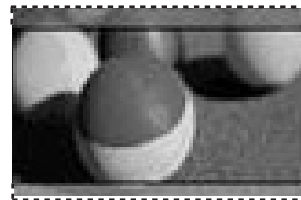

Zoom cinéma

Choisir pour agrandir l'image en proportion correcte.

Ceci élargit l'image en allongement cinéma-scope (2,35:1) sans distorsion.

Remarque: en agrandissant ou rapetissant une image, elle peut devenir déformée.



COMMANDE DE L'IMAGE

ASSISTANT IMAGE

Cette fonction vous permet d'optimiser la qualité de l'image apparaissant à l'écran. Utilisez l'Assistant Image afin de raffiner et calibrer la qualité d'image à l'écran en réglant le niveau noir, blanc, etc. Vous pouvez exécuter cette calibration en suivant les quelques simples étapes figurant à l'écran. Des exemples de **Faible**, **Recommandé** ou **Élevé** vous guideront afin de faciliter la tâche en cours.

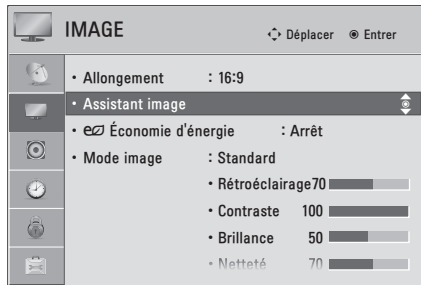

1 Sélectionnez **IMAGE**.

2 Sélectionnez **Assistant image**.

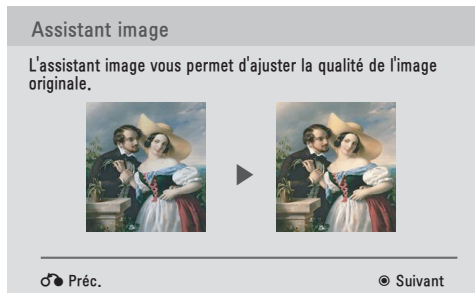

3 Réglez le **Assistant image**.



4 Réglez le **Standard/Personnalisé**.

- Si vous avez sélectionné l'option **Personnalisé**, l'affichage des informations à l'écran (OSD) peut différer des illustrations contenues dans ce guide.

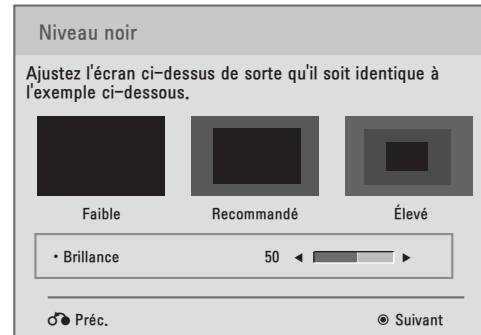

5 Réglez le **Niveau noir**.

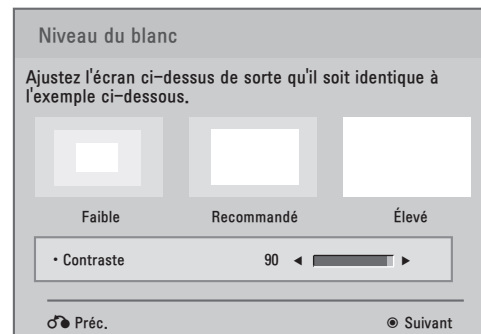

6 Réglez le **Niveau du blanc**.

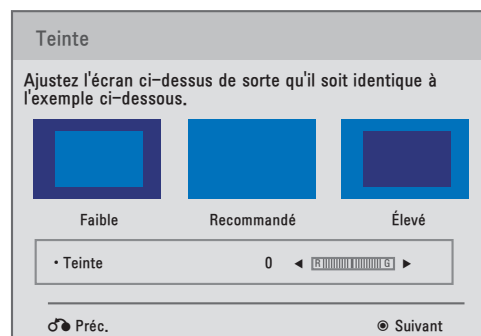

7 Réglez le **Teinte**.

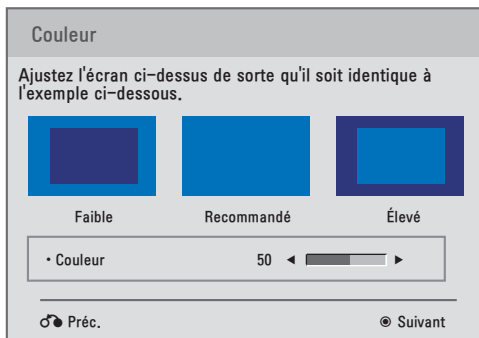

8   Réglez le **Couleur**.

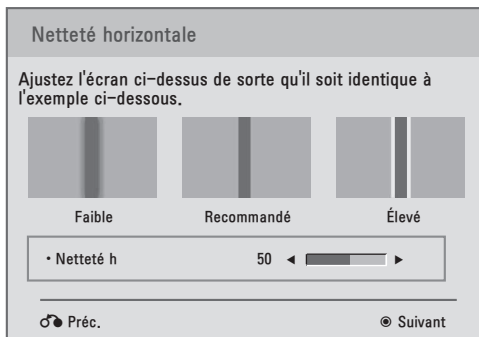

9   Réglez le **Netteté horizontale**.

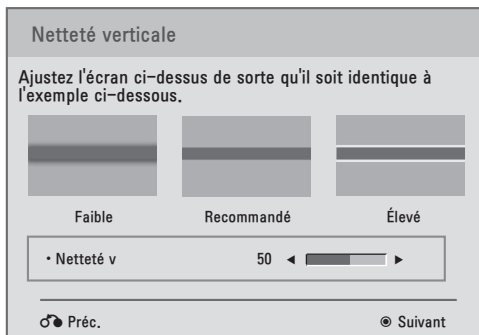



10   Réglez le **Netteté verticale**.

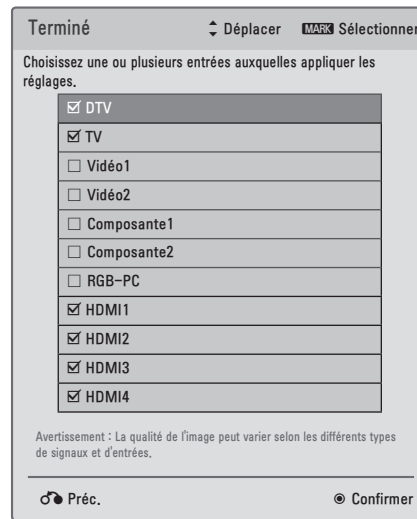

11   Réglez le **Rétroéclairage**.
c.-à-d.)



12   Choisissez la ou les source(s) d'entrée où y appliquer les réglages.

13  Sauvegarde.  Les configurations actuelles sont sauvegardées sur Expert1. 

14  Arrêtez la fonction Assistant image.



- Si vous interrompez l'installation avant l'étape finale, les changements ne seront pas appliqués à la télévision.
- Dès que l'**Assistant image** règle la qualité d'image, le réglage **Economie d'énergie** se met à **Arrêt** par lui-même.
- Pour réinitialiser les changements effectués par **Assistant image**, exécutez la fonction **Réinitialisation** lorsque le **Mode image** est configuré sur la valeur **Expert1**.

COMMANDE DE L'IMAGE

e3 ÉCONOMIE D'ÉNERGIE

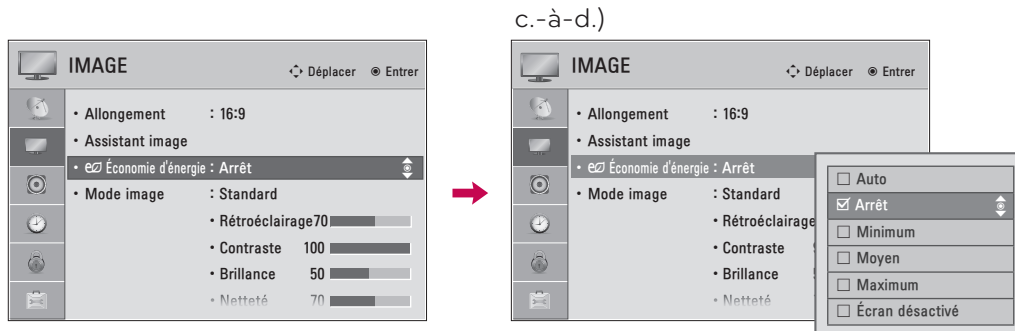
Ceci réduit la consommation énergétique du téléviseur en décroissant l'intensité du rétroéclairage.
Vous pouvez accroître la luminosité de votre écran en réglant le niveau Économique d'énergie ou en réglant le Mode Image.











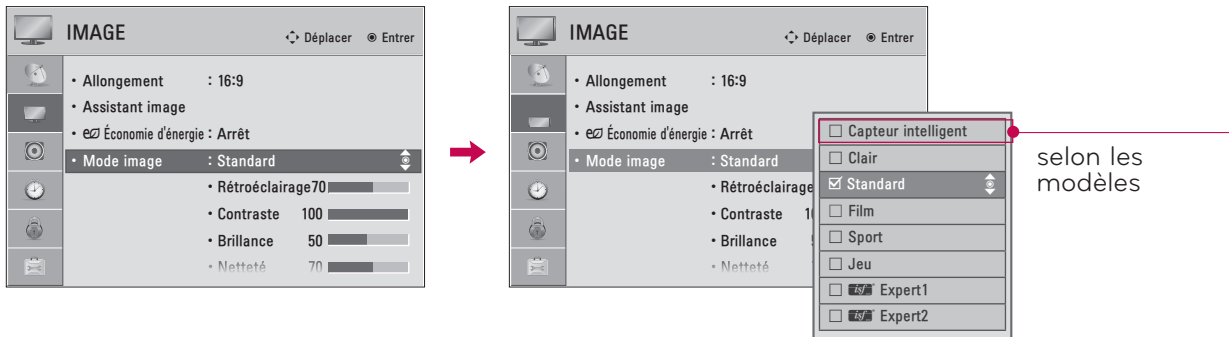

- 1   Sélectionnez **IMAGE**.
 - 2   Sélectionnez **e3 Économie d'énergie**.
 - 3   Sélectionnez l'option de menu désirée.
 - 4  ou  Retourner au menu précédent.
-  Retourner à l'affichage télé.

- En choisissant **Écran désactivé**, ceci s'affiche entièrement de noir après 3 secondes.
- Si vous réglez "**Économie d'énergie-Maximum**", le réglage manuel du **Rétroéclairage** devient désactivé.
- Appuyez la touche **ENERGY SAVING** répétitivement afin de sélectionner le réglage approprié.

CONFIGURATION PRÉRÉGLÉE DES IMAGES (MODE IMAGE)

Vous pouvez choisir des réglages d'image effectués en usine dans les menus utilisateur. Vous pouvez choisir un réglage effectué en usine, le modifier manuellement ou faire appel au capteur intelligent.



-   Sélectionnez **IMAGE**.
-   Sélectionnez **Mode image**.
-   Sélectionnez l'option de menu désirée.
-  ou  Retourner au menu précédent.
-  Retourner à l'affichage télé.

- **Clair, Standard, Film, Sport** et **Jeu** sont prédéterminés en usine pour une obtenir qualité d'image optimale.
- **Clair**: Ce mode maximise l'effet de la vidéo dans le magasin de détail. Renforce le contraste, l'éclat, la couleur et l'acuité pour une image vive.
- **Standard**: ce mode garantit un visionnement optimal pour une utilisation standard.
- **Film**: Ce mode optimise la vidéo pour des films.
- **Sport**: c'est le mode vidéo qui optimise la vidéo dynamique et la couleur primaire (ex, blanc, uniforme, herbe, bleu ciel, etc.) en réalisant un écran optimal pour les sports.
- **Jeu**: Ce mode permet une vitesse de réponse rapide, dans un écran rapide de jeu.
- **Expert**: C'est le mode pour ajuster la vidéo en détail pour l'expert vidéo et l'utilisateur général.
- L'on peut aussi **Mode image** le menu **Q.MENU**.
- En choisissant **Capteur intelligent** la fonction **Économie d'énergie** est automatiquement réglé à **Auto**.
- En choisissant **Capteur intelligent**, contraste, brillance, netteté, couleur et teinte se règlent automatiquement selon les conditions de luminosité ambiantes.
- **Capteur intelligent**: La meilleure qualité d'image sera ajustée automatiquement en fonction des conditions environnantes.

COMMANDE DE L'IMAGE

RÉGLAGE MANUEL DE L'IMAGE - MODE PERSONNEL

Règle l'apparence de l'image selon ses préférences et situations de visionnement.

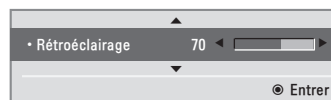
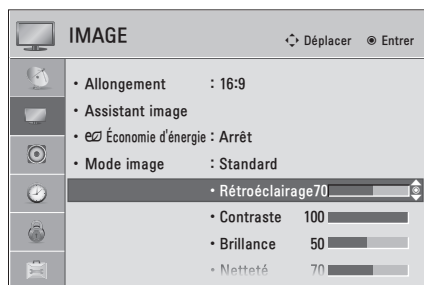

-   Sélectionnez **IMAGE**.
-   Sélectionnez **Mode image**.
-   Sélectionnez l'option de menu désirée.
-   Sélectionnez **Rétroéclairage, Contraste, Brillance, Netteté, Couleur, Teinte, T° couleur** ou **Contrôle avancé**.
-   Effectuez les réglages appropriés.
-  ou  Retourner au menu précédent.
-  Retourner à l'affichage télé.

- **Rétroéclairage:** Cette fonction règle la luminosité du rétro-éclairage situé derrière l'écran LCD. En décroissant ce réglage la brillance du noir devient plus sombre sans aucune perte au signal vidéo et voit la consommation énergétique du panneau réduite.
- **Contraste:** Accroît ou décroît le dégradé du signal vidéo. Régler lorsque les portions vives de l'image sont saturées.
- **Brillance:** Règle le niveau de base du signal vidéo dans l'image. Régler lorsque les portions sombres de l'image sont saturées.
- **Netteté:** Règle la définition du détail des bordures entre les portions sombres et pâles de l'image. Plus le niveau est bas, plus l'image est douce et plus il est élevé plus l'image est rauque.
- **Couleur:** Ajuste l'intensité de toutes les couleurs.
- **Teinte:** Ajuste l'équilibre entre les niveaux rouges et verts.
- **T° couleur:** Un réglage à « warm » (chaud) permet d'obtenir des couleurs plus chaudes comme le rouge. Une définition à « cool » (froid) va rendre l'image plus froide à l'instar du bleu.

TECHNOLOGIE D'AMÉLIORATION DE L'IMAGE (CONTRÔLE AVANCÉ)

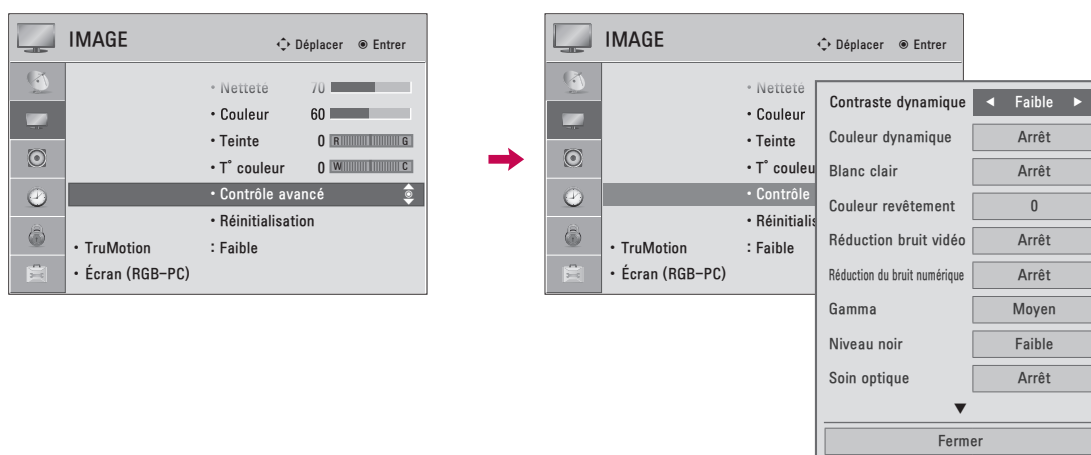

L'option Contrôle avancé vous permet d'ajuster certains paramètres avancés de votre écran LG. Pour réinitialiser au réglage d'usine après avoir effectué des réglages pour chaque source d'entrée, exécutez Réinitialisation pour chaque Mode image.



- 1   Sélectionnez **IMAGE**.
- 2   Sélectionnez **Contrôle avancé**.
- 3   Sélectionnez l'option de menu désirée.
- 4  Effectuez les réglages appropriés.
- 5  ou  Retourner au menu précédent.
-  Retourner à l'affichage télé.





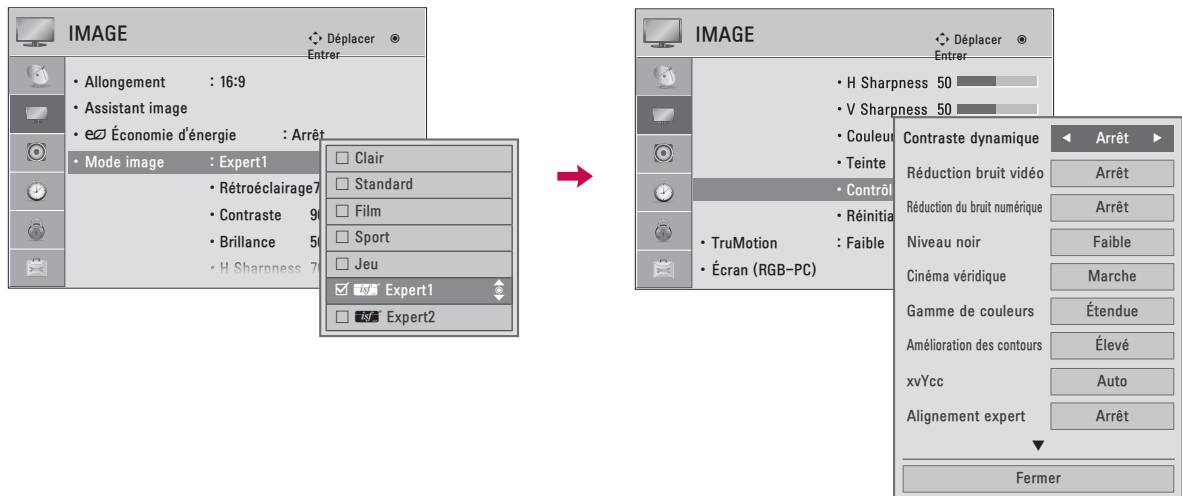

COMMANDE DE L'IMAGE

COMMANDE EXPERTE D'IMAGE

L'option  Expert1 et  Expert2 vous permet d'effectuer des réglages d'image encore plus avancés.



COMMANDE DE L'IMAGE

-   Sélectionnez **IMAGE**.
-   Sélectionnez **Mode image**.
-   Sélectionnez  **Expert1** ou  **Expert2**.
-   Sélectionnez **Contrôle expert**.
-   Sélectionnez l'option de menu désirée.
-  Effectuez les réglages appropriés.
-  ou  Retourner au menu précédent.
-  Retourner à l'affichage télé.

*Cet attribut n'est pas disponible pour tous les modèles.

Contraste dynamique	<ul style="list-style-type: none"> ■ Règle le contraste afin de le garder au meilleur niveau selon la brillance de l'écran. L'image se voit améliorée en rendant les portions claires plus vives et les portions foncées plus sombres.
Couleur dynamique	<ul style="list-style-type: none"> ■ Règle les couleurs à l'écran afin de les rendre plus vives, riches et claires. Cet attribut améliore la tonalité, saturation et luminance pour que le rouge, bleu et vert resplendissent de plus de vivacité
Couleur revêtement	<ul style="list-style-type: none"> ■ Détecte les zones de peau dans les vidéos et ajuste le réglage des couleurs pour rendre une couleur de peau naturelle.
Réduction bruit vidéo	<ul style="list-style-type: none"> ■ Réduit le bruit vidéo à l'écran sans compromettre la qualité du traitement vidéo.
Réduction du bruit numérique	<ul style="list-style-type: none"> ■ Supprime le bruit généré par la compression vidéo.
Gamma	<ul style="list-style-type: none"> ■ Vous pouvez régler la brillance des endroits à niveau gris moyen et foncé de l'image <p>Faible : Rehausse la luminosité des zones lumineuses et des zones de gris moyen de l'image. Moyen : Restitue les niveaux de luminosité de l'image d'origine. Élevé: Atténue la luminosité des zones sombres et des zones de gris moyen de l'image.</p>
Niveau noir	<p>Faible: le reflet de l'écran s'assombrit. Élevé: le reflet de l'écran s'éclaircit.</p> <ul style="list-style-type: none"> ■ Règle le niveau noir de l'écran au niveau approprié. ■ Cette fonction est disponible dans les modes suivants: AV (NTSC-M), HDMI ou composante.
Blanc clair	<ul style="list-style-type: none"> ■ Rend les zones blanches de l'image encore plus blanches.
Soin optique	<ul style="list-style-type: none"> ■ Règle la brillance de l'écran afin de prévenir celle-ci de s'avérer trop brillante. Réduit l'intensité lumineuse d'images extrêmement brillantes. ■ Cette fonction n'est adaptée qu'en "Mode image-Standard, Sport, Jeu".
Cinéma véridique	<ul style="list-style-type: none"> ■ Rend les clips vidéo enregistrés en mode "film" beaucoup plus naturel en éliminant les effets de trépidation. ■ Les films DVD et Blu-Ray sont filmés à 24 images par seconde. Avec LG Real Cinema, chaque image est uniformément traitée 5 fois dans 1/24 de seconde produisant 120 images par seconde avec TruMotion ou 2 fois dans 1/24 de seconde produisant 48 images par seconde sans TruMotion, éliminant de ce fait totalement l'effet de trépidation. ■ Cette fonction peut aussi être opérationnelle lorsque TruMotion est Arrêt.
Gamme de couleurs	<p>Contrôle avancé</p> <p>Standard: affiche une surface de couleurs normale. Étendue: Accroissement du nombre de couleurs utilisées.</p> <ul style="list-style-type: none"> ■ Optimise l'utilisation des couleurs afin d'accroître la qualité des couleurs. <p>Contrôle expert</p> <ul style="list-style-type: none"> ■ Affiche le système de couleurs du signal. <p>Standard: affiche une surface de couleurs normale. Étendue: Accroissement du nombre de couleurs utilisées. Sélectionnez EBU, SMPTE, BT709</p>

COMMANDE DE L'IMAGE

Amélioration des contours	<ul style="list-style-type: none"> Reproduit les coins dans l'image plus clairement et distinctivement tout en conservant une allure naturelle. Cette fonction n'est adaptée qu'en "Mode image - Expert".
xvYCC	<ul style="list-style-type: none"> Produit des couleurs plus riches. Cet attribut reproduit autant les couleurs riches que celles d'un signal vidéo conventionnel. Cette fonction n'est adaptée qu'en "Mode image - Film, Expert" que lorsque le signal xvYCC est alimenté par le biais d'une prise HDMI.
Filtre couleur	<ul style="list-style-type: none"> Cette fonction filtre les couleurs primaires spécifique du signal vidéo. Utiliser les filtres rouge, vert ou bleu pour régler la teinte et saturation de couleur plus précisément.
Alignement expert	<ul style="list-style-type: none"> Ce réglage doit être effectué par un technicien spécialisé. Cette fonction n'est adaptée qu'en "Mode image - Expert" que lorsque vous regardez la télédiffusion numérique.
T° couleur	<ul style="list-style-type: none"> Ajuste la couleur d'ensemble de l'image en modifiant la ligne de base du blanc. <ol style="list-style-type: none"> Gamma : Sélectionnez 1.9, 2.2, 2.4 Méthode: 2 Points <ul style="list-style-type: none"> Tracé: Intérieur, Extérieur Rouge/Vert/Bleu Contraste, Rouge/Vert/Bleu Brillance: La portée du réglage est de -50 à +50. Méthode : Échelle IRE 10 pts <ul style="list-style-type: none"> Tracé: Intérieur, Extérieur IRE (Institute of Radio Engineers: institut des ingénieurs radio) est l'unité d'intensité du signal vidéo et peut être réglée par multiple de 10, 20, 30 à 100. Vous pouvez régler les couleurs rouge, vert et bleu selon chaque intensité. Brillance: cette fonction affiche une valeur de luminance calculée pour gamma 2,2. Vous pouvez entrer quelconque valeur de luminance désirée à 100 IRE puis la valeur de luminance ciblée pour gamma 2,2 sera affichée à chaque 10 étapes de 10 IRE à 90 IRE. Rouge/Vert/Bleu: La portée du réglage est de -50 à +50. Appliquer à toutes les entrées
Système gérance des couleurs	<ul style="list-style-type: none"> Outil utilisé par les experts pour réaliser les réglages à l'aide des modèles de tests, ceci n'affecte pas d'autres couleurs pouvant être utilisées pour régler de façon sélective les 6 domaines de couleur (rouge/vert/bleu/cyan/magenta/jaune). La différence de couleur risque ne pas se distinguer même en effectuant les réglages vidéo en général Regle Rouge/Vert/Bleu/Jaune/Cyan/Magenta. <ul style="list-style-type: none"> Rouge/Vert/Bleu/Jaune/Cyan/Magenta Couleur: La portée du réglage est de -30 à +30. Rouge/Vert/Bleu/Jaune/Cyan/Magenta Teinte: La portée du réglage est de -30 à +30. Fonction inactive en mode RGB-PC et HDMI-PC.

RÉINITIALISATION DE L'IMAGE

Les réglages des modes image sélectionnés retournent aux valeurs par défaut.

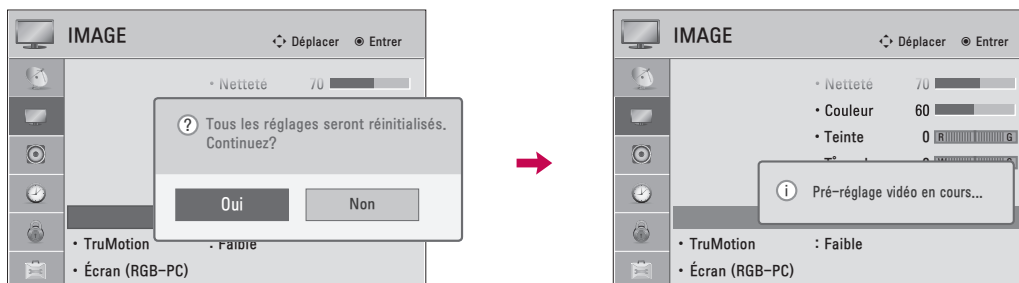

1 Sélectionnez **IMAGE**.

2 Sélectionnez **Réinitialisation**.

3 Sélectionnez **Oui**.

4 Initialiser la valeur réglée.

Retourner à l'affichage télé.

VOYANT LUMINEUX

Permet de régler l'allumage/la mise en veille du voyant à l'avant de la télévision

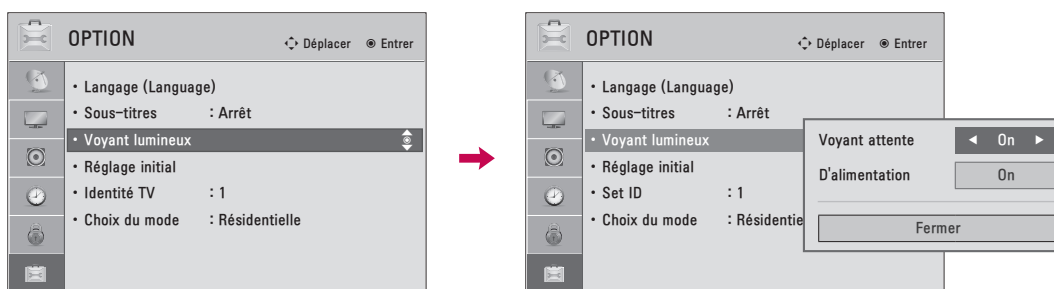

1 Sélectionnez **OPTION**.

2 Sélectionnez **Voyant lumineux**.

3 Sélectionnez **Voyant attente** ou **D'alimentation**.

4 Sélectionnez les options désirées.

5 ou Retourner au menu précédent.

Retourner à l'affichage télé.

- **Voyant attente:** Détermine à savoir régler le voyant lumineux à l'avant du téléviseur à **Marche** ou **Arrêt** en mode de veille.
- **D'alimentation:** Détermine à savoir régler le voyant lumineux à l'avant du téléviseur à **Marche** ou **Arrêt** lorsque l'appareil est mis en circuit.

COMMANDE DE L'IMAGE

TRUMOTION

- Pour 32/37/42/47/55LE5300, 42/47/55LE7300, 32/42/47/55LD520, 55LD520C, 42/47/55LD630, 42/47/55LE530C

Technologie vidéo avancée qui fournit des images plus claires et plus douces, même durant des scènes d'actions rapides en créant une structure plus stable pour une image plus nette.

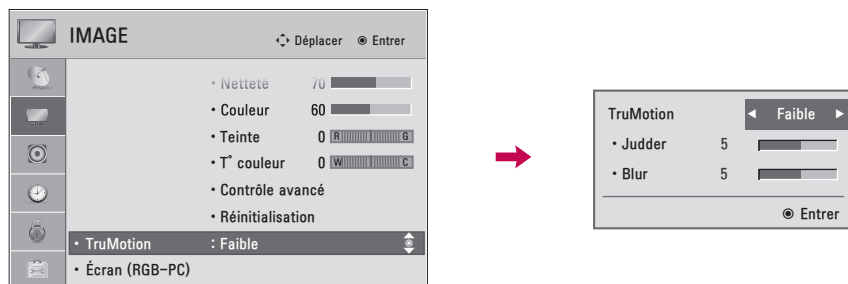

- 1 Sélectionnez **IMAGE**.
- 2 Sélectionnez **TruMotion**.
- 3 Sélectionnez **Faible**, **Élevé**, **User** ou **Arrêt**.

Réglage du niveau TruMotion (Judder et Blur) lors de la mise en Utilisateur

- 4 Sélectionnez **Judder** ou **Blur**.
- 5 Effectuez les réglages appropriés.
- 6 ou Retourner au menu précédent.
- Retourner à l'affichage télé.

- **Arrêt**: Éteignez **TruMotion**.
- **Faible**: Ce réglage donne une image au mouvement réaliste. Sélectionnez ce réglage lorsque l'usage effectué est standard.
- **Élevé**: Ce réglage donne une image au mouvement réaliste.
- **Judder**: Pour régler le bruit de l'écran.
- **Blur**: Pour régler l'image rémanente sur l'écran.
- La fonction **TruMotion** fonctionne avec tous les appareils branchés au téléviseur, à l'exception du PC.
- Lorsque vous activez la fonction "**TruMotion**", la résolution à l'écran peut diminuer. Si tel est le cas, réglez la fonction "**TruMotion - Arrêt**".

COMMANDE DU SON ET DE LA LANGUE

CONTRÔLE AUTOMATIQUE DU VOLUME (VOL.NORMALISÉ)

S'assure que le volume demeure constant soit lors d'une publicité ou de retour à l'émission. Puisque chaque station émettrice a ses propres signaux, l'ajustement de volume peut être nécessaire à chaque fois que vous changez de chaîne. Ce dispositif vous permet de profiter d'un volume stable en faisant des ajustements automatiques pour chaque programme.







-   Sélectionnez **AUDIO**.
-   Sélectionnez **Vol. normalisé**.
-   Sélectionnez **Marche** ou **Arrêt**.
-  ou  Retourner au menu précédent.
-  Retourner à l'affichage télé.

COMMANDE DU SON ET DE LA LANGUE





VOIX CLAIRES II

En différenciant la voix humaine des autres sons, les voix humaines ressortent mieux.



-   Sélectionnez **AUDIO**.
-   Sélectionnez **Voix claires II**.
-   Sélectionnez **Marche** ou **Arrêt**.

Réglage du niveau Voix claire II lors de la mise en Marche

-  Sélectionnez **Niveau**.
-  Effectuez les réglages appropriés.
-  ou  Retourner au menu précédent.
-  Retourner à l'affichage télé.

ÉQUILIBRE

Réglez le son du haut-parleur gauche/droit en fonction de vos préférences et de la disposition de la pièce.

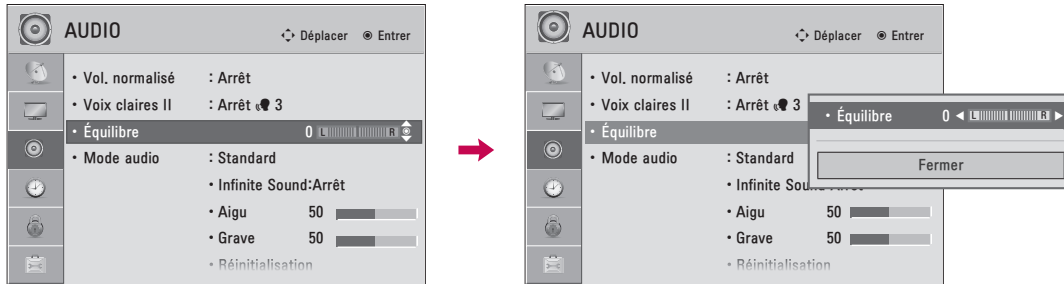

- 1   Sélectionnez **AUDIO**.
- 2   Sélectionnez **Équilibre**.
- 3   Effectuez les réglages appropriés.
- 4  ou  Retourner au menu précédent.
-  Retourner à l'affichage télé.

COMMANDE DU SON ET DE LA LANGUE

CONFIGURATION PRÉRÉGLÉE DU SON (MODE AUDIO)

Le mode audio vous permet d'apprécier la meilleure sonorité possible sans aucun réglage spécial rien qu'en utilisant les préréglages.

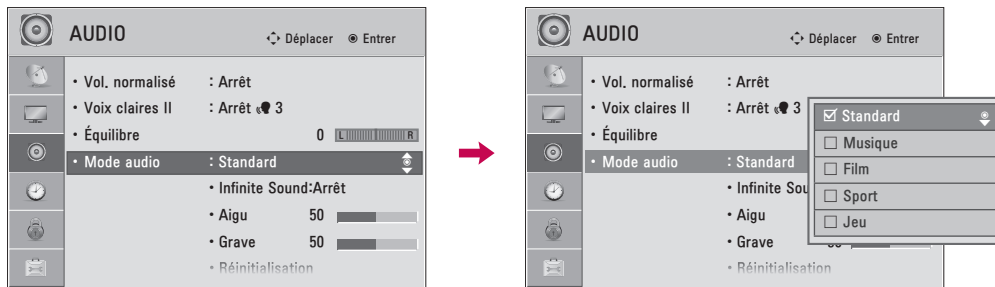

-   Sélectionnez **AUDIO**.
-   Sélectionnez **Mode audio**.
-   Sélectionnez **Standard, Musique, Film, Sport** ou **Jeu**.
-  ou  Retourner au menu précédent.
-  Retourner à l'affichage télé.

- **Standard, Musique, Film, Sport, and Jeu** sont les options préréglées en usine pour améliorer la qualité du son.
- L'on peut aussi **Mode audio** le menu **Q.MENU**.
- **Standard**: Offre un son de qualité standard.
- **Musique**: Optimise le son pour écouter de la musique.
- **Film**: Optimise le son pour regarder des films.
- **Sport**: Optimise le son pour des manifestations sportives.
- **Jeu**: Optimise le son pour les jeux.

RÉGLAGES DU SON - MODE PERSONNEL

Règle le son selon ses préférences et l'emplacement de la pièce.

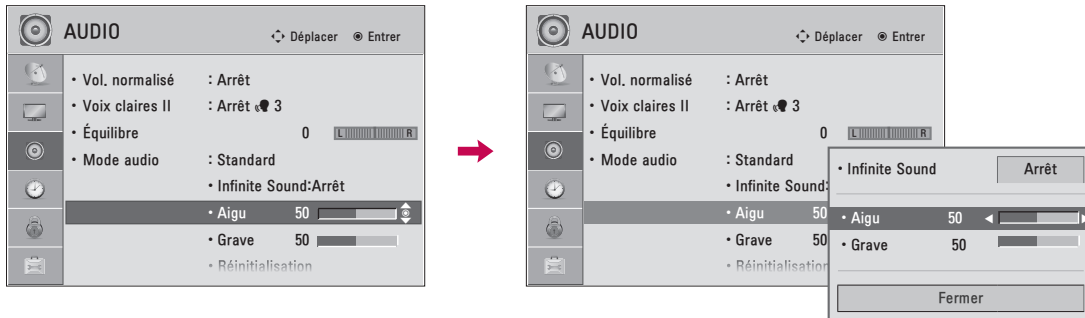

- 1   Sélectionnez **AUDIO**.
- 2   Sélectionnez **Mode audio**.
- 3   Sélectionnez **Standard, Musique, Film, Sport** ou **Jeu**.
- 4   Sélectionnez **Infinite Sound, Aigu** ou **Grave**.
- 5   Effectuez les réglages appropriés.
- 6  ou  Retourner au menu précédent.
-  Retourner à l'affichage télé.



- Si la qualité sonore ou le volume n'est pas au niveau désiré, il est recommandé d'utiliser un système cinéma maison ou d'amplification afin de compenser pour environnements d'utilisateurs différents.
- Si vous sélectionnez "**Voix claires II-Marche**", la fonction **Infinite Sound** ne fonctionnera pas.
- **Infinite Sound**: Infinite Sound est une technologie LG brevetée de traitement du son qui permet de restituer un son surround à 5.1 canaux avec seulement deux enceintes avant.

COMMANDE DU SON ET DE LA LANGUE

RÉINITIALISATION DU MODE AUDIO

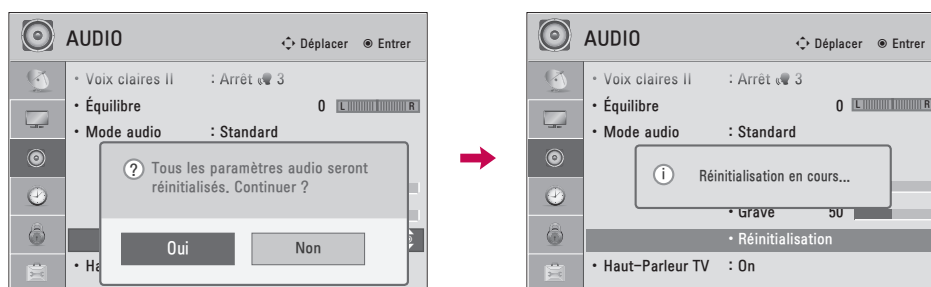
Les réglages du mode audio sélectionnés retournent aux valeurs par défaut.



-   Sélectionnez **AUDIO**.
-   Sélectionnez **Réinitialisation**.
-   Sélectionnez **Oui**.
-  Initialiser la valeur réglée.
-  Retourner à l'affichage télé.

RÉGLAGE MARCHE-ARRÊT DES HAUT-PARLEURS DU TÉLÉVISEUR

Si vous désirez utiliser un système de son haute-fidélité ou ambiophonique, nous vous recommandons de placer les haut-parleurs du téléviseur hors-circuit.

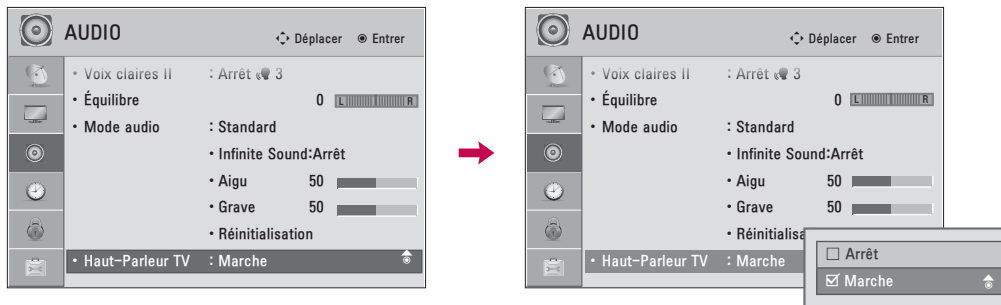

- 1 Sélectionnez **AUDIO**.
 - 2 Sélectionnez **Haut-Parleur TV**.
 - 3 Sélectionnez **Marche** ou **Arrêt**.
 - 4 ou Retourner au menu précédent.
- Retourner à l'affichage télé.

ACTIVATION/DÉSACTIVATION DES HAUT-PARLEURS EXTERNES (Pour 32/37/42/47LD450C, 32/37/47/47LD452C, 32/37/42/47LD452B, 26LD352C)

Activez les haut-parleurs externes si vous utilisez un appareil audio externe.

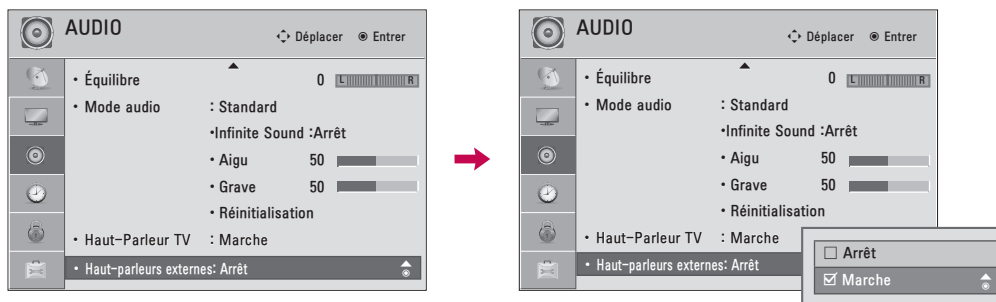

- 1 Sélectionnez **AUDIO**.
 - 2 Sélectionnez **Haut-parleurs externes**.
 - 3 Sélectionnez **Marche** ou **Arrêt**.
 - 4 ou Retourner au menu précédent.
- Retourner à l'affichage télé.

COMMANDE DU SON ET DE LA LANGUE

RÉGLAGE DIFFUSIONS STÉRÉO/SAP



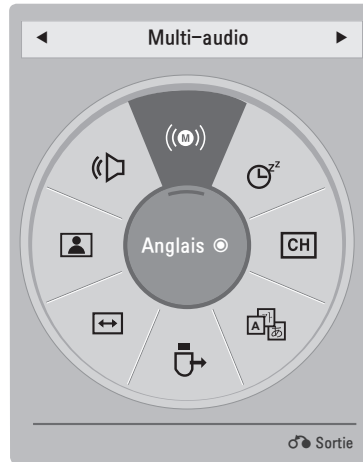

Signal analogique uniquement: ce téléviseur peut recevoir les programmes stéréo MTS et tout SAP (Programme audio secondaire) accompagnant un programme stéréo, si la station transmet un signal audio additionnel. Le son mono est utilisé automatiquement si le signal n'est émis qu'en mode mono.

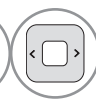

Téléviseur analogique

- 1   Sélectionnez **SAP**.
- 2   Sélectionnez **MONO**, **STÉRÉO** ou **SAP**.
- 3  Retourner à l'affichage télé.

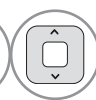
Téléviseur numérique

- 1   Sélectionnez **Multi-audio**.
- 2   Sélectionner d'autres langues.
- 3  Retourner à l'affichage télé.

LANGAGE AUDIO

Cette fonctionnalité est disponible uniquement en mode DTV/CADTV.

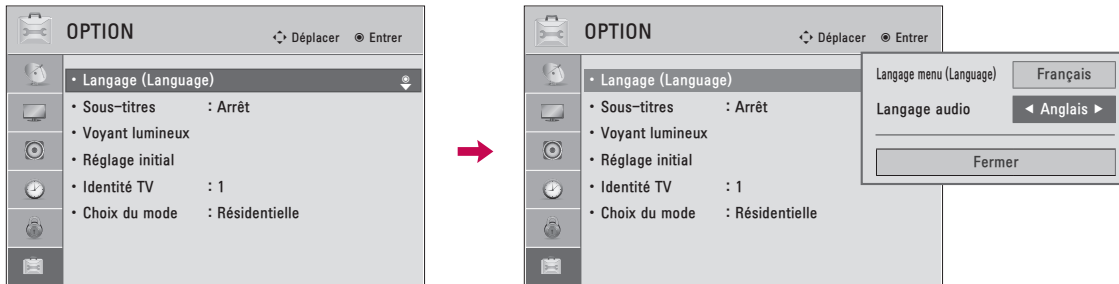

-   Sélectionnez **OPTION**.
-   Sélectionnez **Langage (Language)**.
-   Sélectionnez **Langage audio**.
-  Sélectionner la langue désirée.
-  ou  Retourner au menu précédent.
-  Retourner à l'affichage télé.

COMMANDE DU SON ET DE LA LANGUE

SÉLECTION DE LANGUE POUR LES MENUS À L'ÉCRAN

Les menus peuvent figurer dans la langue choisie.

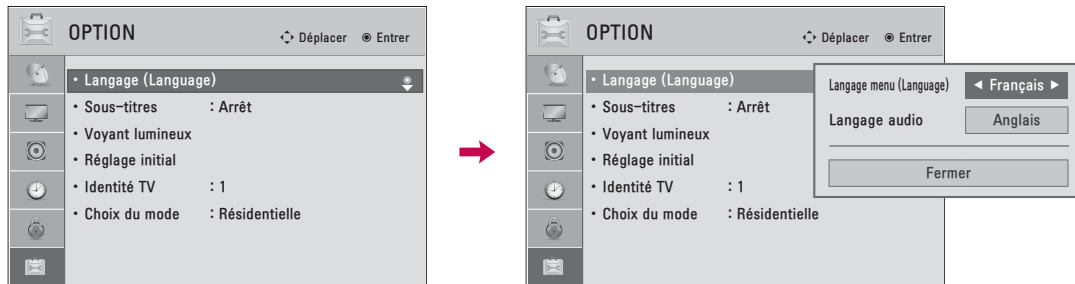









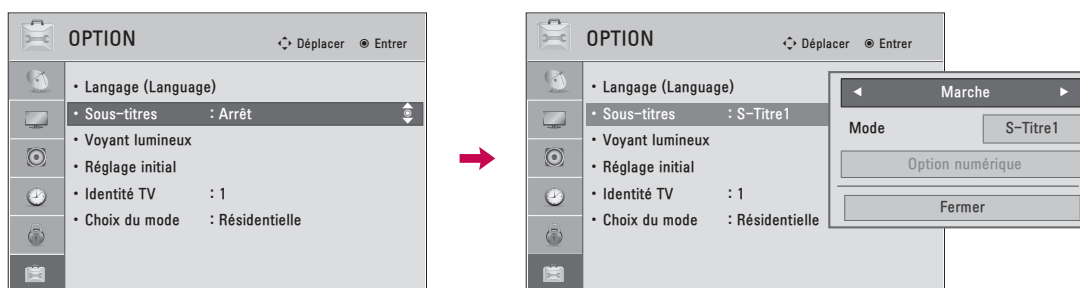



-   Sélectionnez **OPTION**.
-   Sélectionnez **Langage (Language)**.
-   Sélectionnez **Langage menu (Language)**.
-  Sélectionner la langue désirée.
À partir de ce point les menus à l'écran figurent dans la langue choisie.
-  ou  Retourner au menu précédent.
-  Retourner à l'affichage télé.

SOUS-TITRES

Sous-titres à système de diffusion analogique

Les sous-titres permettent aux gens souffrant de déficience auditive de regarder la télé. Sélectionner un mode sous-titres pour afficher l'information fournie par le programme. Les sous-titres analogiques donnent l'information à toute position à l'écran, habituellement le dialogue. Les sous-titres/texte, si fournis par le télédiffuseur, seraient offerts pour les canaux numériques et analogiques, sur la source antenne/câble. Ce téléviseur est programmé pour se rappeler le mode sous-titres/ texte réglé au moment de la mise hors circuit. Cette fonction n'est disponible que lorsque le mode **Sous-titres** est **Marche**.



- 1   Sélectionnez **OPTION**.
 - 2   Sélectionnez **Sous-titres**.
 - 3   Sélectionnez **Marche**.
 - 4   Sélectionnez **S-Titre1** à 4 ou **Texte1** à 4.
 - 5  ou  Retourner au menu précédent.
-  Retourner à l'affichage télé.

- Lorsque Arrêt est sélectionné, les sous-menus des options Analog Analogique, DTV et Numérique sont désactivés.
- **Sous-titres**
Il s'agit des mots qui défilent au bas de l'écran, habituellement la portion audio d'un programme pour malentendants.
- **Texte**
Il s'agit de mots qui défilent dans un grand cadre noir couvrant presque tout l'écran, habituellement des messages fournis par le diffuseur.

COMMANDE DU SON ET DE LA LANGUE









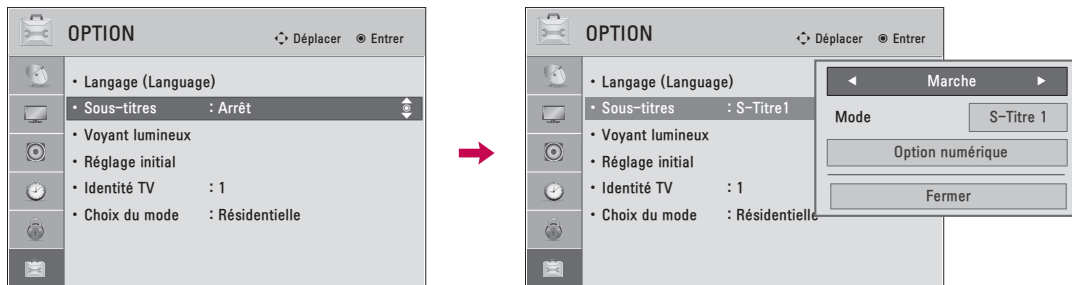

Sous-titres à système de diffusion numérique

Choisir la langue désirée pour les sous-titres DTV/CADTV.

D'autres langues peuvent être choisies pour des sources numériques seulement si elles sont incluses sur le programme.

Cette fonction n'est disponible que lorsque le mode **Sous-titres** est **Marche**.











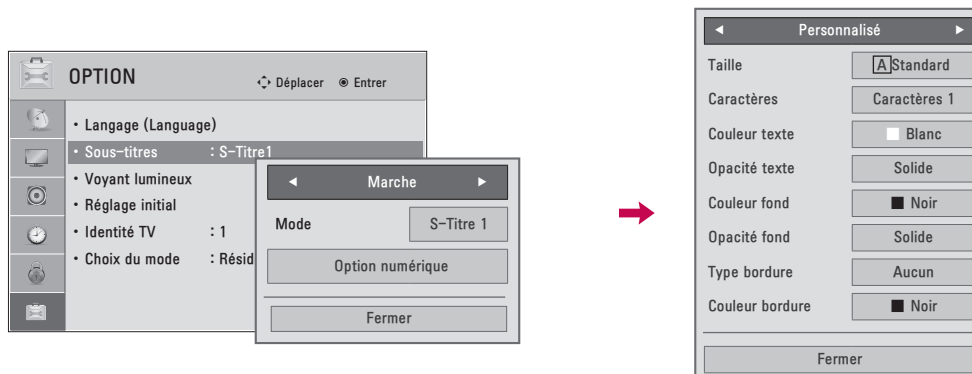





-   Sélectionnez **OPTION**.
-   Sélectionnez **Sous-titres**.
-   Sélectionnez **Marche**.
-   Sélectionnez **S-Titre1** à **4**, **Texte1** à **4** ou **Service1** à **6**.
-  ou  Retourner au menu précédent.
-  Retourner à l'affichage télé.

Option sous-titres

Pour personnaliser les sous-titres DTV/CADTV figurant à l'écran.

Cette fonction n'est disponible que lorsque le mode **Sous-titres** est **Marche**.



- 1   Sélectionnez **OPTION**.
- 2   Sélectionnez **Sous-titres**.
- 3   Sélectionnez **Marche**.
- 4  Sélectionnez **Option numérique**.
- 5   Sélectionnez **Personnalisé**.
- 6   Personnaliser les options **Taille**, **Caractères**, etc. Un icône aperçu figure au bas de l'écran, l'utiliser pour voir les sous-titres.
- 7  ou  Retourner au menu précédent.
-  Retourner à l'affichage télé.

- **Taille:** Règle la grosseur des mots figurant.
- **Caractères:** Sélectionne le type des mots.
- **Couleur texte:** Pour choisir la couleur du texte.
- **Opacité texte:** Spécifier l'opacité pour la couleur du texte.
- **Couleur fond:** Pour choisir la couleur du fond.
- **Opacité fond:** Pour choisir l'opacité du fond.
- **Type bordure:** Pour choisir un type de bordure.
- **Couleur bordure:** Pour choisir la couleur de bordure.

REGLAGE DE L'HEURE

RÉGLAGE DE LA PENDULE









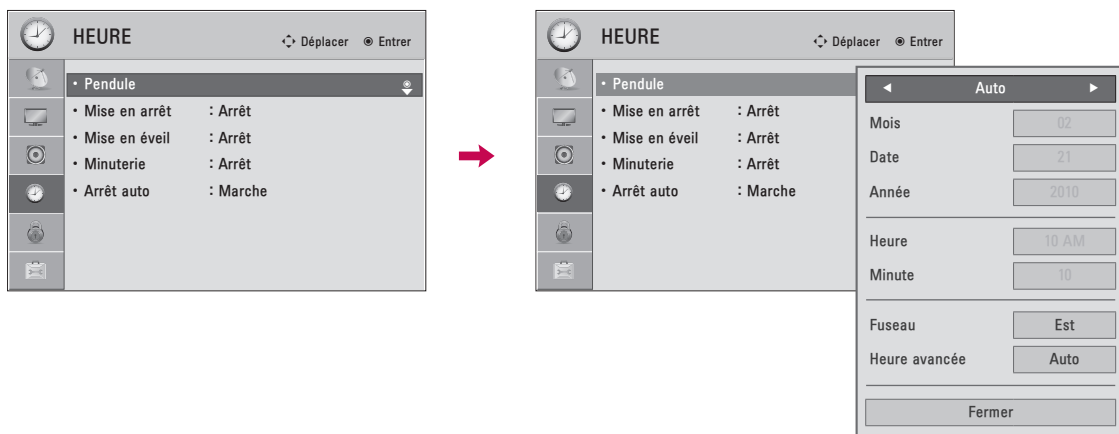



Réglage automatique

L'heure est réglée automatiquement depuis un signal de canal numérique.

Le signal de canal numérique comprend l'information pour l'heure en cours fournie par le diffuseur.

Régler la pendule manuellement, si l'heure est incorrecte.









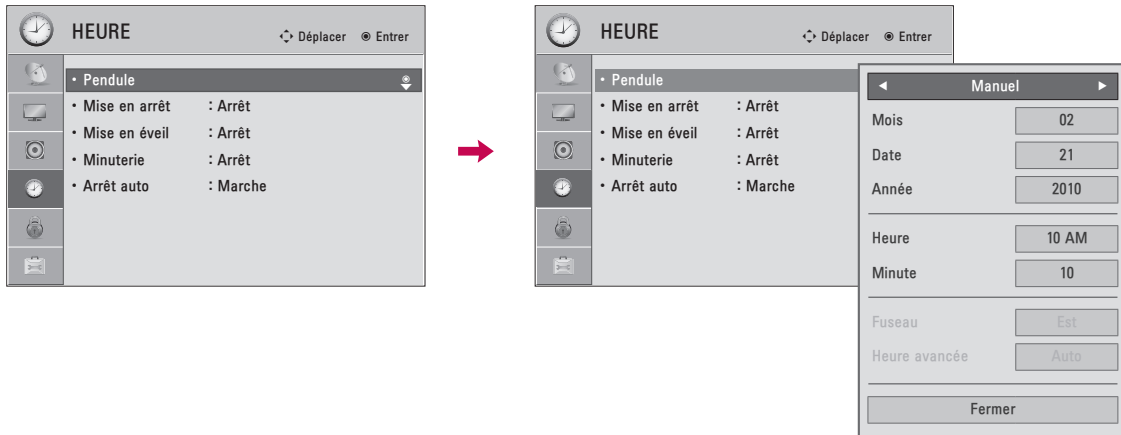

-   Sélectionnez **HEURE**.
-   Sélectionnez **Pendule**.
-   Sélectionnez **Auto**.
-   Sélectionner votre fuseau horaire.
États-Unis: Est, Centrale, Rocheuses, Pacifique, Alaska ou **Hawaii**.
Canada: Eastern, Central, Mountain, Pacific, Maritime ou **Atlantique**.
-   Sélectionnez **Auto**, **Arrêt** ou **Marche** si votre pays est soumis au passage à l'heure d'été.
-  ou  Retourner au menu précédent.
-  Retourner à l'affichage télé.

Réglage manuel

Si l'heure en cours est erronée, régler manuellement.



-   Sélectionnez **HEURE**.
-   Sélectionnez **Pendule**.
-   Sélectionnez **Manuel**.
-  Sélectionner l'option Mois, Date, Année, Heure et Minutes.
-  Régler l'option Mois, Date, Année, Heure et Minutes.
-  ou  Retourner au menu précédent.
-  Retourner à l'affichage télé.

REGLAGE DE L'HEURE

RÉGLAGE MINUTERIE EN MARCHÉ/ARRÊT

Fonctionne seulement si l'heure est réglée.

Mise en arrêt outrepassé Mise en éveil si elles sont réglées à la même heure.

Le téléviseur doit être en mode attente pour que la minuterie marche fonctionne.

Si aucune touche n'est pressée dans un délai de 2 heures une fois le téléviseur mis en circuit avec la minuterie marche, le téléviseur revient automatiquement au mode attente. (Exception 42/47LD450C, 55LD520C, 42/47/55LE530C, 42/47LD452C, 42/47LD452B, 26LD352C)

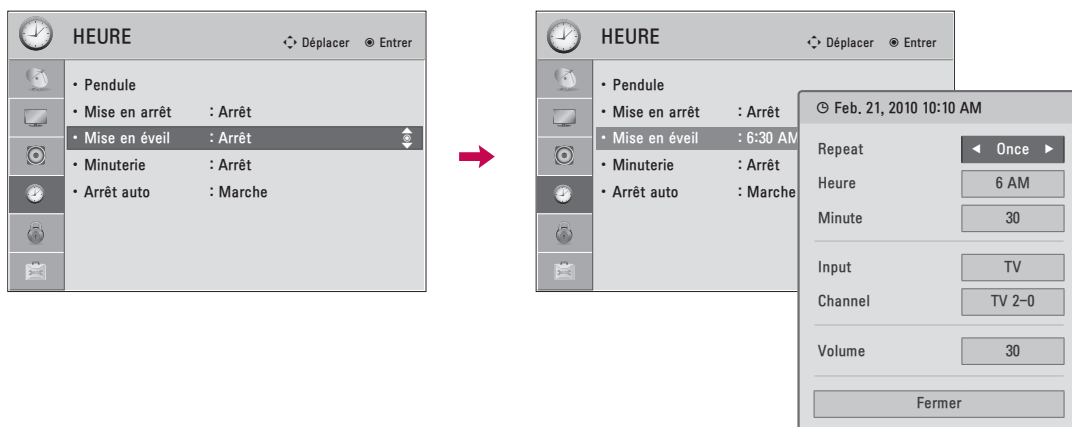

- 1 Sélectionnez **HEURE**.
- 2 Sélectionnez **Mise en arrêt** ou **Mise en éveil**.
- 3 Sélectionnez **Répéter**.
- 4 Sélectionnez **Arrêt, Une fois, Quotidien, Lun.~Ven., Lun.~Sam., Sam.~Dim.,** ou **Dimanche**.
- 5 Sélectionner et Régler Heure ou Minute.
- 6 ou Retourner au menu précédent.
- Retourner à l'affichage télé.

- Pour annuler **Mise en éveil/arrêt** fonction, choisir **Arrêt**.
- Pour la fonction **Mise en éveil** seulement
 - 1 Sélectionnez **Source**.
 - 2 Sélectionner la source de signal d'entrée.
 - 3 Lorsque **TV** est sélectionné: régler pour choisir le canal à syntoniser
 - 4 Régler pour régler le niveau sonore à la mise en circuit.

RÉGLAGE MINUTERIE

Pour mettre le téléviseur hors circuit à une heure donnée.

Il est à noter que ce réglage est annulé lorsque le téléviseur est mis en circuit.

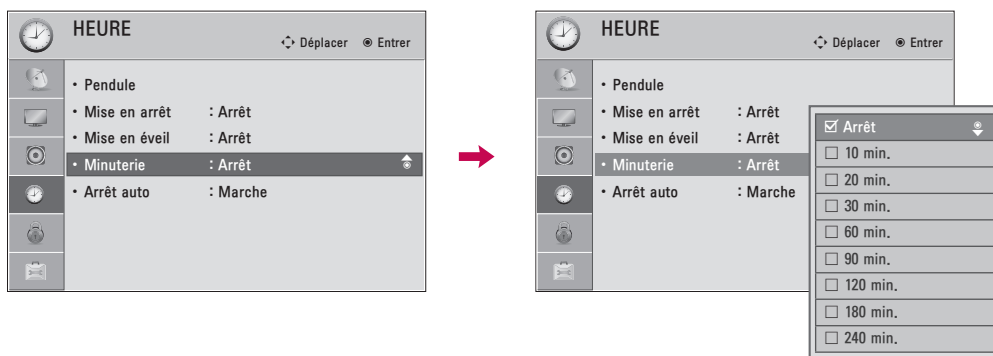

1 Sélectionnez **HEURE**.

2 Sélectionnez **Minuterie**.

3 Effectuez les réglages appropriés.

4 ou Retourner au menu précédent.

Retourner à l'affichage télé.

- Pour annuler la **Minuterie**, Sélectionnez **Arrêt**.
- L'on peut aussi **Minuterie** le menu **Q.MENU**.

RÉGLAGE D'ARRÊT AUTOMATIQUE

Pour 37/42/47LD450C, 55LD520C, 42/47LD451C, 32/37/42/47LD452C, 32/37/42/47LD452B, 26LD352C

Si vous l'activez, le téléviseur s'éteint après 15 minutes sans signal.

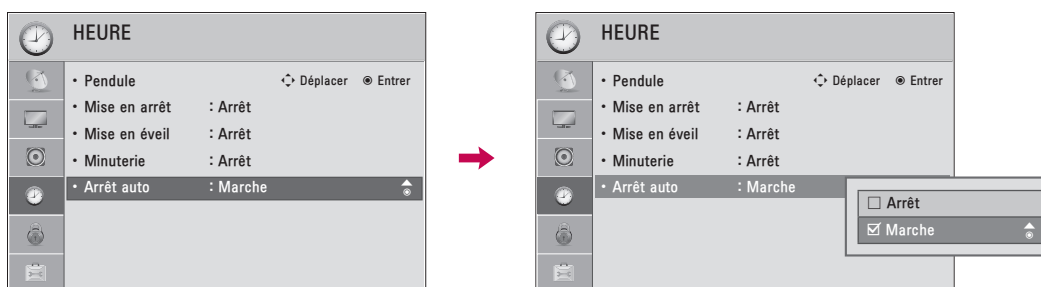

1 Sélectionnez **HEURE**.

2 Sélectionnez **Arrêt auto**.

3 Sélectionnez **Marche** ou **Arrêt**.

4 ou Retourner au menu précédent.

Retourner à l'affichage télé.

SÉLECTION PARENTALE / CLASSEMENT

Le contrôle parental peut être utilisé pour verrouiller canaux, cotes et autres sources de visionnement.

Défaut permet tout programme. Le visionnement peut être bloqué par type de programme et par catégories choisis. Il est aussi possible de bloquer tout visionnement pour une période donnée. Pour utiliser cette fonction, il faut faire ce qui suit:

1. Régler les codes et catégories à bloquer.
2. Spécifier un mot de passe
3. Activer le verrouillage

Cote puce V et catégories

Les directives sont fournies par les diffuseurs. La plupart des programmes télé et des films peuvent être bloqués par cote télé et/ou catégories individuelles. Les films qui ont été diffusés au cinéma ou directement sur vidéo utilisent le système de cote de film (MPAA) seulement.

Classifications pour les programmes de télévision y compris les téléfilms:

- TV-G (Tout public)
- TV-PG (Avis Parental Souhaité)
- TV-14 (Avis Parental Exigé)
- TV-MA (Adultes)
- TV-Y (Pour enfants)
- TV-Y7 (Interdit aux moins de 7 ans)

SYSTÈME DE RÉGLAGE DE MOT DE PASSE ET VERROUILLAGE

Réglage de votre code d'accès

Configurez vos options de blocage pour bloquer certaines chaînes, classifications et sources externes de lecture.

Un code d'accès est exigé pour accéder à ce menu.

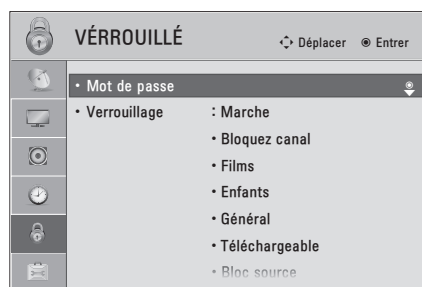

1. Sélectionnez **VERROUILLÉ**.
2. Entrer le mot de passe.

- Indiquez le code d'accès comme demandé.
- Le téléviseur est réglé avec le code d'accès initial « 0-0-0-0 ».
- Si vous oubliez votre mot de passe, appuyer les touches « 0-3-2-5 » à votre télécommande.

Définition du mot de passe

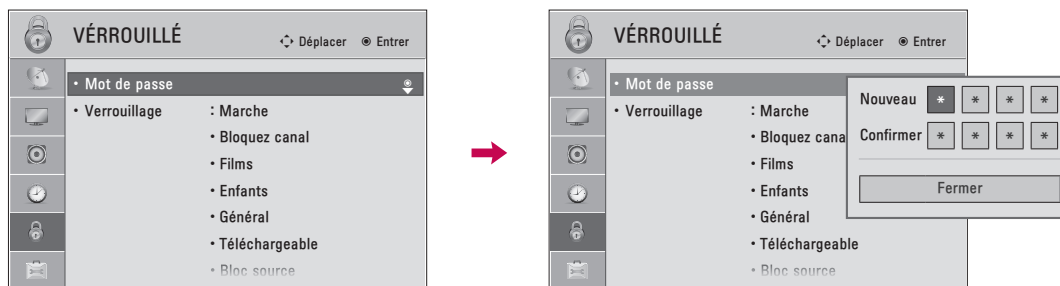

Changez le mot de passe en saisissant deux fois le nouveau mot de passe.





1    Sélectionnez **VÉROUILLÉ**.

2  Entrer le mot de passe.

3  Sélectionnez **Mot de passe**.

4   Choisissez quatre chiffres au choix pour votre nouveau mot de passe et saisissez-les sur le champ. Une fois les quatre chiffres entrés, ressaisissez le mot de passe pour **Confirmer**.

5  ou  Retourner au menu précédent.

 Retourner à l'affichage télé.

SÉLECTION PARENTALE / CLASSEMENT

Système de verrouillage

Active ou désactive la stratégie de contrôle que vous avez configurée précédemment.

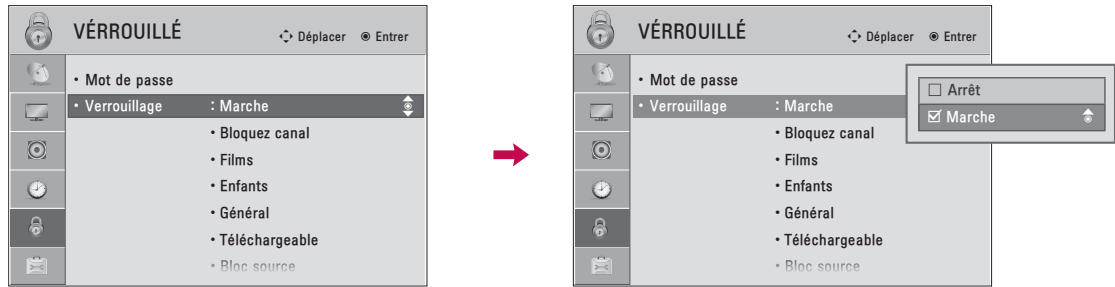

1    Sélectionnez **VÉROUILLÉ**.

2  Entrer le mot de passe.

3  Sélectionnez **Verrouillage**.

4   Sélectionnez **Marche** ou **Arrêt**.

5  ou  Retourner au menu précédent.

 Retourner à l'affichage télé.

■ Si vous choisissez **Marche**, le système de verrouillage est activé.

BLOCAGE DES CHAÎNES

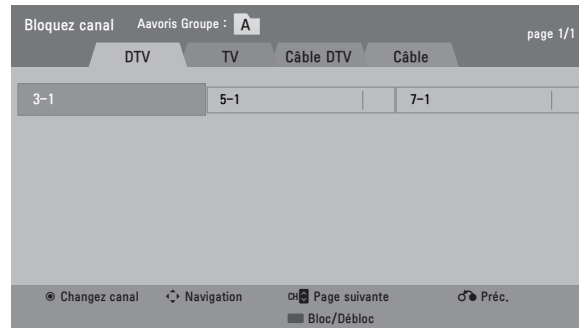
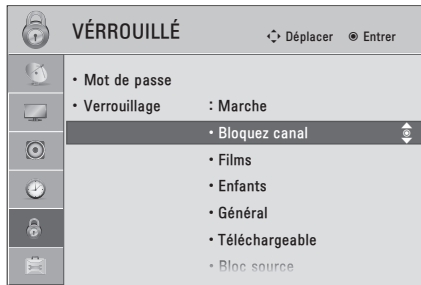

Verrouille les chaînes que vous ne souhaitez pas regarder ou celles que vous ne souhaitez pas que vos enfants regardent.





1    Sélectionnez **VÉROUILLÉ**.

2  Entrer le mot de passe.

3  Sélectionnez **Bloquez canal**.

4   Sélectionner une chaîne à bloquer ou à débloquer.

5  Bloquer ou débloquer une chaîne.

6  ou  Retourner au menu précédent.

 Retourner à l'affichage télé.

■ Si une station est verrouillée, entrez le mot de passe pour accès temporaire.

SÉLECTION PARENTALE / CLASSEMENT

CLASSEMENT DES FILMS ET DES ÉMISSIONS TÉLÉVISÉES

Classement des films (MPAA)- Pour les É.-U

Empêche le visionnage des films en fonction de du classement qui leur a été affecté, afin que les enfants ne puissent pas accéder aux contenus à caractère choquant ou jugé comme tel. Vous pouvez ainsi fixer des limites en bloquant l'accès aux films dont l'indice de classement dépasse un certain seuil. Gardez à l'esprit que les limites de classement s'appliquent uniquement aux films retransmis à la TV, et non aux programmes TV comme par exemple les feuilletons.

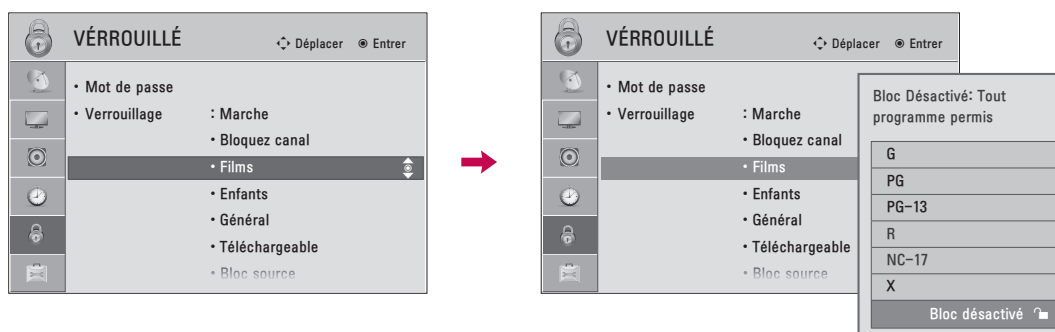

1 Sélectionnez **VÉROUILLÉ**.

2 Entrer le mot de passe.

3 Sélectionnez **Films**.

4 Sélectionnez **G, PG, PG-13, R, NC-17, X** ou **Bloc désactivé**.

5 ou Retourner au menu précédent.

Retourner à l'affichage télé.

- Si **Films, Enfants** ou **Général** est verrouillée, entrez le mot de passe pour accès temporaire.
- **G** (Audience Générale)
- **PG** (Conseil Parental Suggéré)
- **PG-13** (Parents Fortement Avertis)
- **R** (Restreint)
- **NC-17** (Restreint pour 17 ans et moins)
- **X** (Adulte Seulement)
- **Bloc désactivé** (tout programme permis)
- Si vous classez un programme dans la catégorie PG-13: Les films de catégorie G et PG pourront être visionnés, les films PG-13, R, NC-17 et X seront bloqués.

Classement des émissions pour enfants - Pour les É.-U

Empêche les enfants de visionner certains programmes TV, en fonction du classement qui leur a été affecté. Ce classement ne s'applique pas aux autres émissions TV. À moins que vous ne bloquiez expressément certaines émissions TV réservées à un public mature dans le sous menu TV Rating, vos enfants pourront visionner ces programmes.

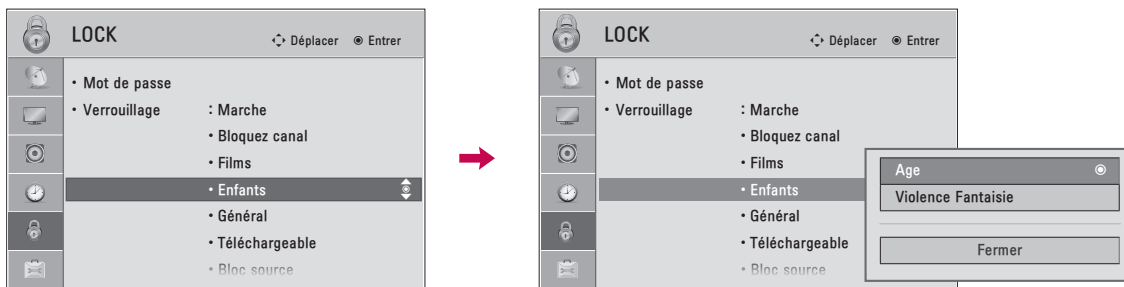





1    Sélectionnez **VÉRROUILLÉ**.

2  Entrer le mot de passe.

3  Sélectionnez **Enfants**.

4   Sélectionnez **Age** ou **Violence Fantaisie**.

5   Sélectionner les options de blocage.

6  ou  Retourner au menu précédent.

 Retourner à l'affichage télé.

- **Age** (s'applique à TV-Y, TV-Y7)
- **Violence Fantaisie** (s'applique à TV-Y7)

SÉLECTION PARENTALE / CLASSEMENT

Classement des émissions - Pour les É.-U

Basé sur les classements, filtre certaines émissions télévisées que vous et votre famille ne souhaitez pas regarder.

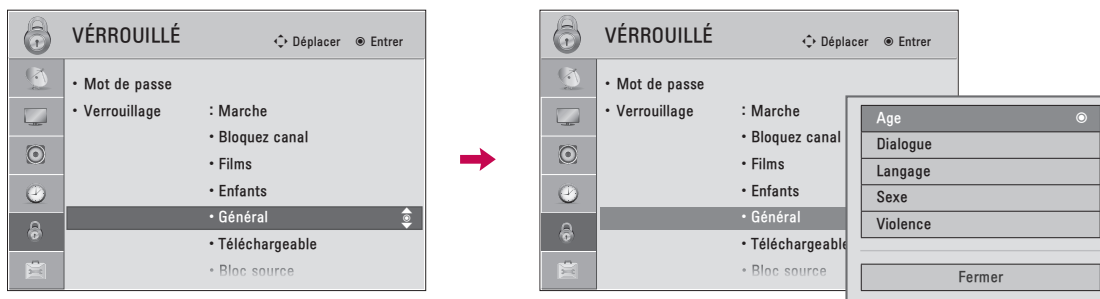





1    Sélectionnez **VÉROUILLÉ**.

2  Entrer le mot de passe.

3  Sélectionnez **Général**.

4   Sélectionnez **Age, Dialogue, Langage, Sexe** ou **Violence**.

5   Sélectionner les options de blocage.

6  ou  Retourner au menu précédent.

 Retourner à l'affichage télé.

- **Age** (s'applique à TV-G,TV-PG,TV-14,TV-MA).
- **Dialogue** - dialogue à caractère sexuel (s'applique à TV-PG,TV-14).
- **Langage** - langage pour adultes (s'applique à TV-PG, TV-14, TV-MA).
- **Sexe** - situations à caractère sexuel (s'applique à TV-PG, TV-14, TV-MA).
- **Violence** (s'applique à TV-PG, TV-14, TV-MA).

Système de classement en anglais - Pour le Canada

Sélection du système de classement en Anglais (Canada).

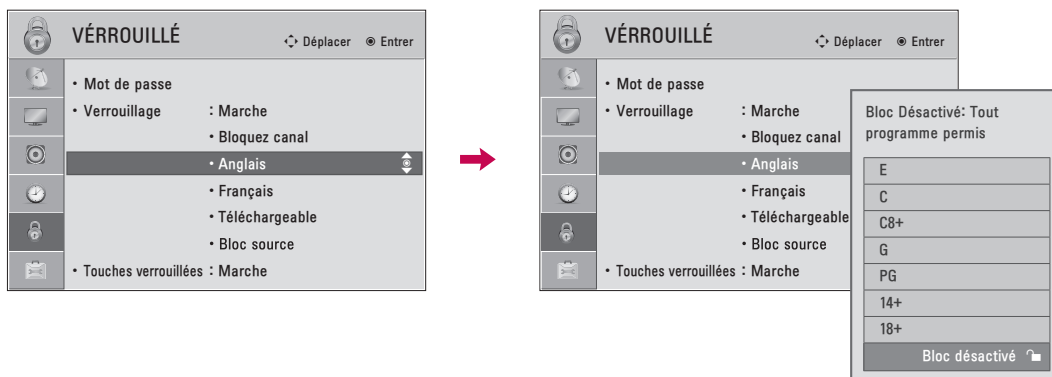

1 Sélectionnez **VÉROUILLÉ**.

2 Entrer le mot de passe.

3 Sélectionnez **Anglais**.

4 Sélectionnez **E, C, C8+, G, PG, 14+, 18+** ou **Bloc désactivé**.

5 ou Retourner au menu précédent.

Retourner à l'affichage télé.

- Si **Anglais** ou **Français** est verrouillée, entrez le mot de passe pour accès temporaire.
- **E** (Exemptés)
- **C** (Enfants)
- **C8+** (Enfants de 8 ans et plus)
- **G** (Émissions générales, pour tout public)
- **PG** ((Accord parental souhaitable)
- **14+** (Public de 14 ans et plus)
- **18+** (Émissions pour adulte)
- **Bloc désactivé** (Filtrage désactivé)

SÉLECTION PARENTALE / CLASSEMENT

Systeme de classement en français - Pour le Canada

Sélection du système de classement en français (Canada).

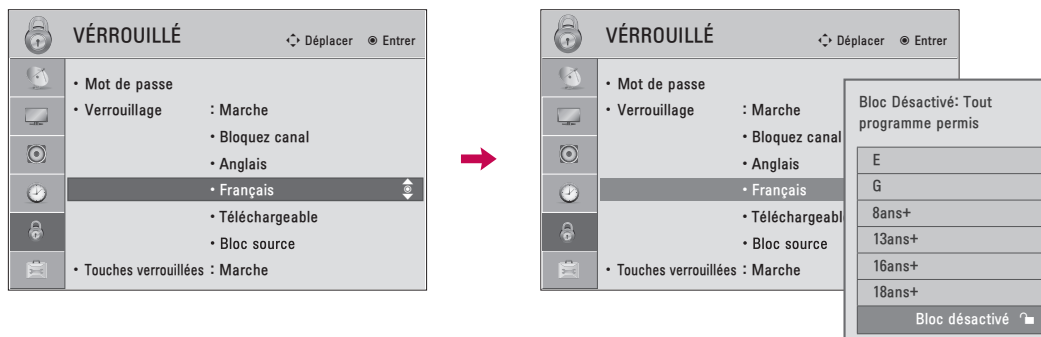

1 Sélectionnez **VÉRROUILLÉ**.

2 Entrer le mot de passe.

3 Sélectionnez **Français**.

4 Sélectionnez **E**, **G**, **8ans+**, **13ans+**, **16ans+**, **18ans+** ou **Bloc désactivé**.

5 ou Retourner au menu précédent.

Retourner à l'affichage télé.

- **E** (Exemptés)
- **G** (Général)
- **8ans+** (Général-Ne convient pas aux enfants)
- **13ans+** (Ne convient pas aux moins de 13 ans)
- **16ans+** (Ne convient pas aux moins de 16 ans)
- **18ans+** (Pour adultes seulement)
- **Bloc désactivé** (Tout programme permis)







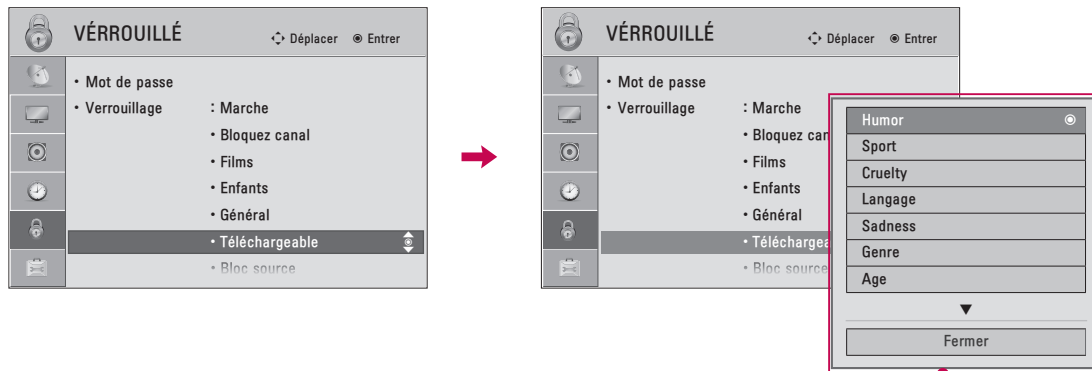





TÉLÉCHARGEABLE

Il est possible que cette fonction uniquement pour les signaux de canal numérique.

Cette fonction est uniquement disponible lorsque la télévision a reçu des données de classification de Région5.



■ En fonction du tableau de classification, l'affichage à l'écran de votre télévision peut différer légèrement de ce qui est illustré dans ce guide.

- 1    Sélectionnez **VÉROUILLÉ**.
- 2  Entrer le mot de passe.
- 3  Sélectionnez **Téléchargeable**.
- 4   Sélectionnez l'option **Téléchargeable**.
- 5   Sélectionnez une des options et bloquez-la.
- 6  ou  Retourner au menu précédent.
-  Retourner à l'affichage télé.

■ Si Téléchargeable est verrouillée, entrez le mot de passe pour accès temporaire.

SÉLECTION PARENTALE / CLASSEMENT

BLOCAGE DE L'ENTRÉE EXTERNE

Vous permet de bloquer un signal.

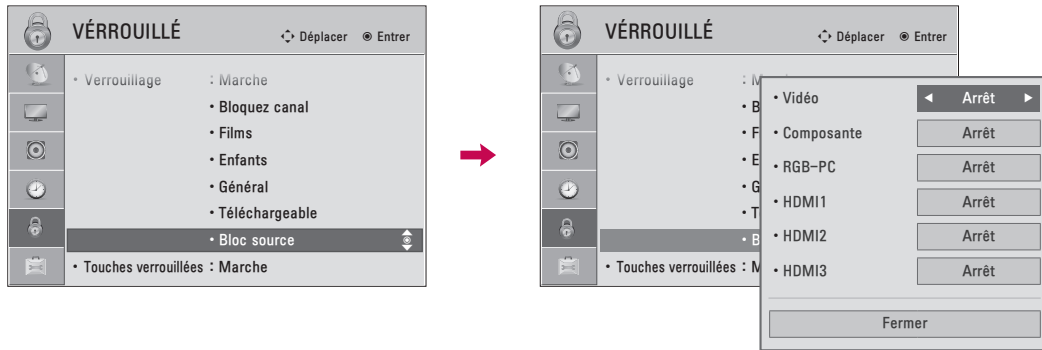

c.-à-d.



1    Sélectionnez **VÉROUILLÉ**.

2  Entrer le mot de passe.

3  Sélectionnez **Bloc source**.

4   Sélectionner une source.

5  Sélectionnez **Marche** ou **Arrêt**.

6  ou  Retourner au menu précédent.

 Retourner à l'affichage télé.

TOUCHES VERROUILLÉES

Cette fonction peut être utilisée afin de prévenir l'usage non autorisé en verrouillant les commandes du panneau frontal, de manière à ce que seule la télécommande puisse être utilisée.

Ce téléviseur est configuré de manière à mémoriser l'option ayant été utilisée en dernier, et ce, même lorsque vous l'éteignez.

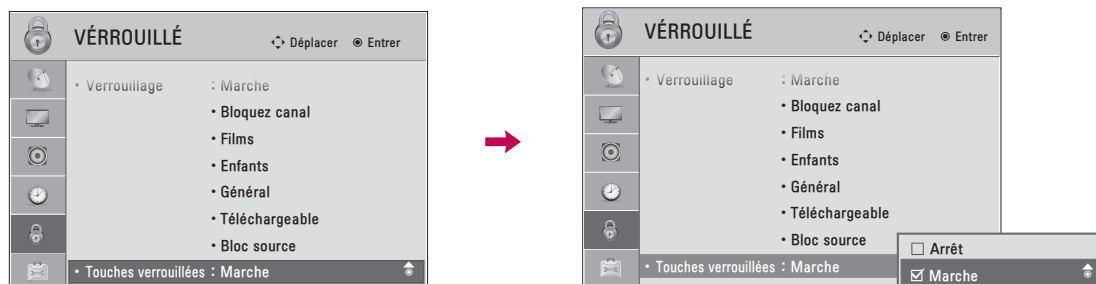



1    Sélectionnez **VERROUILLÉ**.









2  Entrer le mot de passe.

3  Sélectionnez **Touches verrouillées**.

4   Sélectionnez **Marche** ou **Arrêt**.

5  ou  Retourner au menu précédent.

 Retourner à l'affichage télé.

- Lorsque le verrouillage est activé, si le téléviseur est éteint, peser sur le bouton  / I, **INPUT, CH** (  ou  ) de l'appareil ou les boutons **POWER, INPUT, CH** ( ) ou **Numériques** de la télécommande.
- Verrouillage en circuit, l'affichage ' **Touches verrouillées**' figure à l'écran si toute touche sur le panneau avant est pressée.

ANNEXE

LISTE DE VÉRIFICATION DE DÉPANNAGE

Mauvais fonctionnement	
La télécommande ne fonctionne pas	<ul style="list-style-type: none">■ Assurez-vous qu'aucun objet n'interfère entre le poste de télévision et la télécommande. Assurez-vous que vous pointez la télécommande correctement vers le poste de télévision.■ Assurez-vous d'avoir installé les batteries en respectant la polarité (+ vers +, - vers -).■ Assurez-vous d'avoir sélectionné le bon mode de fonctionnement à distance: TV, VCR etc■ Remplacez les piles. *Cette fonction n'est pas disponible pour tous les modèles.
Le téléviseur s'arrête soudainement	<ul style="list-style-type: none">■ Est-ce qu'une mise en veille a été programmée?■ Vérifiez les paramètres de gestion de l'alimentation. Coupure de courant.■ En l'absence de signal, la TV s'éteint automatiquement dans les 15 minutes. <p>*Cette fonction n'est pas disponible pour tous les modèles.</p>

Problèmes vidéo	
Pas d'image ni de son	<ul style="list-style-type: none">■ Vérifiez que le poste est allumé.■ Essayez une autre chaîne. Le problème peut venir de la réception d'une chaîne particulière.■ Le câble d'alimentation est-il correctement inséré dans la prise murale?■ Vérifiez la direction et la location de votre antenne.■ Contrôlez la prise de courant, branchez la prise de courant d'un autre appareil dans la prise dans laquelle la prise du poste de TV était branchée.
L'image apparaît lentement après la mise sous tension	<ul style="list-style-type: none">■ C'est normal, l'image est absente durant le processus de démarrage du produit. Veuillez contacter votre SAV, si l'image n'apparaît toujours pas après cinq minutes.
Pas de couleur ou couleur/image terne	<ul style="list-style-type: none">■ Réglez les couleurs dans les options de menu.■ Respectez une distance suffisante entre le magnétoscope et le téléviseur.■ Essayez une autre chaîne. Le problème peut venir de la réception d'une chaîne particulière.■ Les connexions vidéo sont-elles correctes?■ Activez n'importe quelle fonction pour restaurer la luminosité de l'image.
Lignes horizontales/verticales ou image tremblotante	<ul style="list-style-type: none">■ Recherchez les causes d'interférence comme un appareil ou un outil électrique.
Mauvaise réception de certaines chaînes	<ul style="list-style-type: none">■ La station ou le câble du poste rencontrent des problèmes, passez sur une autre chaîne.■ Le signal de la station est faible, orientez l'antenne pour recevoir un signal plus fort.■ Recherchez les possibles sources d'interférence.
Lignes ou stries sur l'image	<ul style="list-style-type: none">■ Contrôlez l'antenne (changez l'orientation de l'antenne).
Aucune image en connectant la prise HDMI	<ul style="list-style-type: none">■ Si un câble HDMI ne prend pas en charge la technologie HDMI haute vitesse, il peut causer des scintillements ou empêcher l'affichage. Dans ce cas, utilisez des câbles plus récents compatibles avec le HDMI haute vitesse.

Problèmes audio	
Un haut-parleur ne produit aucun son	<ul style="list-style-type: none"> ■ Ajustez la balance Droite/gauche dans les options de menu.
Le poste émet un son inhabituel	<ul style="list-style-type: none"> ■ Un changement du degré d'humidité ou de la température du milieu ambiant peut provoquer ce genre de désagrément lorsque le produit est allumé ou éteint. Il ne s'agit pas d'un dysfonctionnement du produit.
Aucun son en connectant la prise HDMI/USB	<ul style="list-style-type: none"> ■ Vérifiez le câble HDMI haute vitesse. ■ Vérifiez la compatibilité du câble USB avec la version 2.0. ■ Utilisez un fichier MP3 normal. <p>*Cette fonction n'est pas disponible pour tous les modèles.</p>

Problèmes en mode PC	
Le signal est en dehors de la plage (format invalide)	<ul style="list-style-type: none"> ■ Réglez la résolution, la fréquence horizontale, ou la fréquence verticale. ■ Vérifiez la source d'entrée.
Des lignes verticales ou des rayures en fond d'écran & du bruit horizontal & une position incorrecte	<ul style="list-style-type: none"> ■ Lancez la configuration automatique ou réglez l'horloge, la phase, ou la position H/V (Option).
La couleur de l'écran est instable ou couleur unique	<ul style="list-style-type: none"> ■ Vérifier le câble. ■ Réinstallez la carte vidéo du PC.
Lors du raccordement du câble HDMI au PC, l'audio est absent.	<ul style="list-style-type: none"> ■ Consulter le manuel au sujet de la carte audio dans le PC pour vérifier si elle prend en charge l'audio HDMI et comment la régler correctement.

ANNEXE

Problèmes avec la liste de films	
Le fichier n'apparaît pas sur la liste de films.	<ul style="list-style-type: none">■ Vérifier si l'extension est prise en charge.
Un message s'affiche de type « Ce fichier n'est pas valide » ou l'audio fonctionne comme il faut mais pas la vidéo.	<ul style="list-style-type: none">■ Vérifier s'il est possible de lire sans problèmes le fichier sur un PC (Vérifier que le fichier ne soit pas endommagé)■ Vérifier que la résolution soit prise en charge.■ Vérifier que le codec audio/vidéo soit pris en charge.■ Vérifier que la vitesse de défilement du film soit prise en charge.
Un message s'affiche de type « Audio non-supporté » ou la vidéo fonctionne comme il faut mais pas l'audio.	<ul style="list-style-type: none">■ Vérifier s'il est possible de lire sans problèmes le fichier sur un PC (Vérifier que le fichier ne soit pas endommagé)■ Vérifier que le codec audio soit pris en charge.■ Vérifier que le débit binaire soit pris en charge.■ Vérifier que la fréquence d'échantillonnage soit prise en charge.
Le sous-titrage ne fonctionne pas.	<ul style="list-style-type: none">■ Vérifier s'il est possible de lire sans problèmes le fichier sur un PC (Vérifier que le fichier ne soit pas endommagé)■ Vérifier si les noms de fichier vidéo et sous-titrage sont les mêmes.■ Vérifier si les fichiers vidéo et sous-titrage se trouvent dans le même dossier.■ Vérifier que le fichier sous-titrage soit pris en charge.■ Vérifier que la langue soit prise en charge. (Lorsque vous ouvrez un fichier de sous-titrage dans Memo Pad, vous pouvez vérifier la langue du fichier sous-titrage.)

ENTRETIEN

Il est possible de prévenir les défaillances avant qu'elles surviennent. Un nettoyage régulier et assidu peut prolonger la durée de vie de votre téléviseur.

Attention: Veillez à mettre l'appareil hors tension et à débrancher le cordon d'alimentation avant de procéder au nettoyage.

Nettoyage de l'écran

- 1 Voici un truc pour empêcher la poussière de se déposer sur l'écran pendant un certain temps. Mouillez un chiffon doux avec de l'eau tiède. Ajoutez un peu de produit assouplissant ou de détergent liquide pour vaisselle sur le chiffon. Tordez le chiffon jusqu'à ce qu'il soit presque sec et utilisez-le pour essuyer l'écran.

2

Ne laissez pas l'eau s'accumuler sur l'écran. Laissez sécher avant de mettre le téléviseur sous tension

Nettoyage du boîtier

- Pour enlever la poussière ou les saletés, essuyez le boîtier avec un chiffon doux non pelucheux.
- Ne mouillez pas le chiffon.

Absence prolongée

ATTENTION

- ▶ Si vous prévoyez ne pas utiliser votre téléviseur pour une longue période (comme des vacances), il est conseillé de débrancher le cordon d'alimentation afin de ne pas risquer que la foudre ou les surtensions n'endommagent l'appareil.

ANNEXE

SPÉCIFICATIONS DE L'APPAREIL

MODÈLES		19LE5300 (19LE5300-UE)	22LE5300 (22LE5300-UE) 22LE5500 (22LE5500-UA)
Dimensions (Largeur x Hauteur x Profondeur)	Support y compris	471.2 mm x 365.9 mm x 155.4 mm (18.5 po x 14.4 po x 6.1 po)	542.9 mm x 407.1 mm x 155.4 mm (21.3 po x 16.0 po x 6.1 po)
	Support non compris	471.2 mm x 315.5 mm x 34.4 mm (18.5 po x 12.4 po x 1.3 po)	542.9 mm x 357.6 mm x 34.4 mm (21.3 po x 14.0 po x 1.3 po)
Poids	Support y compris	3.4 kg (7.4 livres)	4.2 kg (9.2 livres)
	Support non compris	3.2 kg (7.0 livres)	3.9 kg (8.5 livres)

MODÈLES		26LE5300 (26LE5300-UE) 26LE5500 (26LE5500-UA)
Dimensions (Largeur x Hauteur x Profondeur)	Support y compris	652.0 mm x 480.8 mm x 191.4 mm (25.6 po x 18.9 po x 7.5 po)
	Support non compris	652.0 mm x 420.3 mm x 34.4 mm (25.6 po x 16.5 po x 1.3 po)
Poids	Support y compris	6.1 kg (13.4 livres)
	Support non compris	5.1 kg (11.2 livres)

Alimentation requise	19LE5300: 24V _{DC} , 1.6A 22LE5300: 24V _{DC} , 1.7 A 22LE5500: 24V _{DC} , 1.7 A 26LE5300: 24V _{DC} , 1.8 A 26LE5500: 24V _{DC} , 1.8 A	
Adaptateur AC/DC	Entrée: AC100-240 V ~ 50/60 Hz Sortie: DC 24 V, 3.42 A	
Système de télévision	NTSC-M, ATSC, 64 & 256 QAM	
Programmation	VHF 2 à 13, UHF 14 à 69, CATV 1 à 135, DTV 2 à 69, CADTV 1 à 135	
Impédance de l'antenne externe	75 Ω	
Environnement	Température de fonctionnement	0 °C à 40 °C (32 °F à 104 °F)
	Humidité de fonctionnement	Inférieur à 80 %
	Température d'entreposage	-20 °C à 60 °C (-4 °F à 140 °F)
	Humidité d'entreposage	Inférieur à 85 %

■ Les spécifications qui figurent ci-dessus peuvent être modifiées sans préavis.

MODÈLES		32LE5300 (32LE5300-UC)	37LE5300 (37LE5300-UC)
Dimensions (Largeur x Hauteur x Profondeur)	Support y compris	784.6 mm x 558.1 mm x 221.0 mm (30.8 po x 21.9 po x 8.7 po)	905.0 mm x 630.0 mm x 270.0 mm (35.6 po x 24.8 po x 10.6 po)
	Support non compris	784.6 mm x 499.5 mm x 39.9 mm (30.8 po x 19.6 po x 1.5 po)	905.0 mm x 568.0 mm x 39.9 mm (35.6 po x 22.3 po x 1.5 po)
Poids	Support y compris	12.4 kg (27.3 livres)	15.3 kg (33.7 livres)
	Support non compris	10.5 kg (23.1 livres)	12.8 kg (28.2 livres)
Valeur courante		1.3 A	1.4 A

MODÈLES		42LE5300 (42LE5300-UC) 42LE530C (42LE530C-UC)	47LE5300 (47LE5300-UC) 47LE530C (47LE530C-UC)
Dimensions (Largeur x Hauteur x Profondeur)	Support y compris	1016.0 mm x 692.0 mm x 270.0 mm (40.0 po x 27.2 po x 10.6 po)	1126.6 mm x 757.9 mm x 284.4 mm (44.3 po x 29.8 po x 11.1 po)
	Support non compris	1016.0 mm x 630.0 mm x 29.3 mm (40.0 po x 24.8 po x 1.1 po)	1126.6 mm x 692.0 mm x 29.3 mm (44.3 po x 27.2 po x 1.1 po)
Poids	Support y compris	19.2 kg (42.3 livres)	22.6 kg (49.8 livres)
	Support non compris	16.7 kg (36.8 livres)	19.6 kg (43.2 livres)
Valeur courante		1.5 A	1.7 A

MODÈLES		55LE5300 (55LE5300-UC) 55LE530C (55LE530C-UC)
Dimensions (Largeur x Hauteur x Profondeur)	Support y compris	1306.0 mm x 867.0 mm x 345.0 mm (51.4 po x 34.1 po x 13.5 po)
	Support non compris	1306.0 mm x 797.0 mm x 30.7 mm (51.4 po x 31.3 po x 1.2 po)
Poids	Support y compris	34.05 kg (75.0 livres)
	Support non compris	28.8 kg (63.4 livres)
Valeur courante		2.0 A

Alimentation requise	AC 120 V ~ 50 / 60 Hz	
Système de télévision	NTSC-M, ATSC, 64 & 256 QAM	
Programmation	VHF 2 à 13, UHF 14 à 69, CATV 1 à 135, DTV 2 à 69, CADTV 1 à 135	
Impédance de l'antenne externe	75 Ω	
Environnement	Température de fonctionnement	0 °C à 40 °C (32 °F à 104 °F)
	Humidité de fonctionnement	Inférieur à 80 %
	Température d'entreposage	-20 °C à 60 °C (-4 °F à 140 °F)
	Humidité d'entreposage	Inférieur à 85 %

■ Les spécifications qui figurent ci-dessus peuvent être modifiées sans préavis.

ANNEXE

MODÈLES		42LE7300 (42LE7300-UA)	47LE7300 (47LE7300-UA)
Dimensions (Largeur x Hauteur x Profondeur)	Support y compris	1009.2 mm x 694.5 mm x 286.5 mm (39.7 po x 27.3 po x 11.2 po)	1119.6 mm x 757.1 mm x 286.5 mm (44.0 po x 29.8 po x 11.2 po)
	Support non compris	1009.2 mm x 629.7 mm x 29.3 mm (39.7 po x 24.7 po x 1.1 po)	1119.6 mm x 691.3 mm x 29.3 mm (44.0 po x 27.2 po x 1.1 po)
Poids	Support y compris	25.5 kg (56.2 livres)	29.7 kg (65.4 livres)
	Support non compris	21.0 kg (46.2 livres)	25.2 kg (55.5 livres)
Valeur courante		1.3 A	1.5 A
MODÈLES		55LE7300 (55LE7300-UA)	
Dimensions (Largeur x Hauteur x Profondeur)	Support y compris	1305.2 mm x 874.9 mm x 320.2 mm (51.3 po x 34.4 po x 12.6 po)	
	Support non compris	1305.2 mm x 799.4 mm x 32.4 mm (51.3 po x 31.4 po x 1.2 po)	
Poids	Support y compris	44.5 kg (98.1 livres)	
	Support non compris	37.1 kg (81.7 livres)	
Valeur courante		1.8 A	
Alimentation requise		AC 120 V ~ 50 / 60 Hz	
Système de télévision		NTSC-M, ATSC, 64 & 256 QAM	
Programmation		VHF 2 à 13, UHF 14 à 69, CATV 1 à 135, DTV 2 à 69, CADTV 1 à 135	
Impédance de l'antenne externe		75 Ω	
Environnement	Température de fonctionnement	0 °C à 40 °C (32 °F à 104 °F)	
	Humidité de fonctionnement	Inférieur à 80 %	
	Température d'entreposage	-20 °C à 60 °C (-4 °F à 140 °F)	
	Humidité d'entreposage	Inférieur à 85 %	

■ Les spécifications qui figurent ci-dessus peuvent être modifiées sans préavis.

MODÈLES		26LD352C (26LD352C-UA)
Dimensions (Largeur x Hauteur x Profondeur)	Support y compris	663.0 mm x 484.0 mm x 206.8 mm (26.1 po x 19.0 po x 8.1 po)
	Support non compris	663.0 mm x 423.0 mm x 79.9 mm (26.1 po x 16.6 po x 3.1 po)
Poids	Support y compris	7.3 kg (16.0 livres)
	Support non compris	6.2 kg (13.6 livres)
Valeur courante		1.0 A
Alimentation requise		AC 100-240 V ~ 50 / 60 Hz
Système de télévision		NTSC-M, ATSC, 64 & 256 QAM
Programmation		VHF 2 à 13, UHF 14 à 69, CATV 1 à 135, DTV 2 à 69, CADTV 1 à 135
Impédance de l'antenne externe		75 Ω
Environnement	Température de fonctionnement	0 °C à 40 °C (32 °F à 104 °F)
	Humidité de fonctionnement	Inférieur à 80 %
	Température d'entreposage	-20 °C à 60 °C (-4 °F à 140 °F)
	Humidité d'entreposage	Inférieur à 85 %

■ Les spécifications qui figurent ci-dessus peuvent être modifiées sans préavis.

MODÈLES		32LD420 (32LD420-UA)	
Dimensions (Largeur x Hauteur x Profondeur)	Support y compris	805.0 mm x 583.0 mm x 224.0 mm (31.6 po x 22.9 po x 8.8 po)	
	Support non compris	805.0 mm x 531.0 mm x 79.9 mm (31.6 po x 20.9 po x 3.1 po)	
Poids	Support y compris	10.8 kg (23.8 livres)	
	Support non compris	9.7 kg (21.3 livres)	
Valeur courante		1.4 A	
MODÈLES		42LD420 (42LD420-UA)	47LD420 (47LD420-UA)
Dimensions (Largeur x Hauteur x Profondeur)	Support y compris	1028.0 mm x 715.4 mm x 297.0 mm (40.4 po x 28.1 po x 11.6 po)	1140.6 mm x 784.8 mm x 337.4 mm (44.9 po x 30.8 po x 13.2 po)
	Support non compris	1028.0 mm x 658.6 mm x 87.8 mm (40.4 po x 25.9 po x 3.4 po)	1140.6 mm x 722.9 mm x 99.0 mm (44.9 po x 28.4 po x 3.8 po)
Poids	Support y compris	16.6 kg (36.5 livres)	21.6 kg (47.6 livres)
	Support non compris	14.8 kg (32.6 livres)	19.0 kg (41.8 livres)
Valeur courante		1.9 A	2.6 A
MODÈLES		32LD450 (32LD450-UA) 32LD452C (32LD452C-UA) 32LD452B (32LD452B-UA)	37LD450 (37LD450-UA) 37LD450C (37LD450C-UA) 37LD452C (37LD452C-UA) 37LD452B (37LD452B-UA)
Dimensions (Largeur x Hauteur x Profondeur)	Support y compris	799.0 mm x 555.0 mm x 207.0 mm (31.4 po x 21.8 po x 8.1 po)	916.0 mm x 625.0 mm x 261.0 mm (36.0 po x 24.6 po x 10.2 po)
	Support non compris	799.0 mm x 506.0 mm x 73.5 mm (31.4 po x 19.9 po x 2.8 po)	916.0 mm x 575.0 mm x 77.4 mm (36.0 po x 22.6 po x 3.0 po)
Poids	Support y compris	9.1 kg (20.0 livres)	12.5 kg (27.5 livres)
	Support non compris	8.1 kg (17.8 livres)	10.8 kg (23.8 livres)
Valeur courante		1.2 A	1.6 A
MODÈLES		42LD450 (42LD450-UA) 42LD450C (42LD450C-UA) 42LD451C (42LD451C-UA) 42LD452C (42LD452C-UA) 42LD452B (42LD452B-UA)	47LD450 (47LD450-UA) 47LD450C (47LD450C-UA) 47LD451C (47LD451C-UA) 47LD452C (47LD452C-UA) 47LD452B (47LD452B-UA)
Dimensions (Largeur x Hauteur x Profondeur)	Support y compris	1023.0 mm x 685.0 mm x 261.0 mm (40.2 po x 26.9 po x 10.2 po)	1136.0 mm x 757.0 mm x 270.0 mm (44.7 po x 29.8 po x 10.6 po)
	Support non compris	1023.0 mm x 635.0 mm x 76.6 mm (40.2 po x 25.0 po x 3.0 po)	1136.0 mm x 698.0 mm x 76.5 mm (44.7 po x 27.4 po x 3.0 po)
Poids	Support y compris	15.1 kg (33.2 livres)	19.5 kg (42.9 livres)
	Support non compris	13.5 kg (29.7 livres)	17.5 kg (38.5 livres)
Valeur courante		1.9 A	2.6 A
Alimentation requise		AC 100-240 V ~ 50 / 60 Hz	
Système de télévision		NTSC-M, ATSC, 64 & 256 QAM	
Programmation		VHF 2 à 13, UHF 14 à 69, CATV 1 à 135, DTV 2 à 69, CADTV 1 à 135	
Impédance de l'antenne externe		75 Ω	
Environnement	Température de fonctionnement	0 °C à 40 °C (32 °F à 104 °F)	
	Humidité de fonctionnement	Inférieur à 80 %	
	Température d'entreposage	-20 °C à 60 °C (-4 °F à 140 °F)	
	Humidité d'entreposage	Inférieur à 85 %	

■ Les spécifications qui figurent ci-dessus peuvent être modifiées sans préavis.

ANNEXE

MODÈLES		32LD520 (32LD520-UA)	42LD520 (42LD520-UA)
Dimensions (Largeur x Hauteur x Profondeur)	Support y compris	815.0 mm x 585.6 mm x 210.9 mm (32.0 po x 23.0 po x 8.3 po)	1052.2 mm x 720.1 mm x 270.6 mm (41.4 po x 28.3 po x 10.6 po)
	Support non compris	815.0 mm x 529.6 mm x 82.0 mm (32.0 po x 20.8 po x 3.2 po)	1052.2 mm x 657.3 mm x 90.8 mm (41.4 po x 25.8 po x 3.5 po)
Poids	Support y compris	12.6 kg (27.7 livres)	19.0 kg (41.8 livres)
	Support non compris	11.4 kg (25.1 livres)	17.2 kg (37.9 livres)
Valeur courante		1.5 A	1.9 A
MODÈLES		47LD520 (47LD520-UA)	55LD520 (55LD520-UA), 55LD520C (55LD520C-UA)
Dimensions (Largeur x Hauteur x Profondeur)	Support y compris	1173.4 mm x 791.4 mm x 319.0 mm (46.1 po x 31.1 po x 12.5 po)	1357.0 mm x 901.0 mm x 423.0 mm (53.4 po x 35.4 po x 16.6 po)
	Support non compris	1173.4 mm x 723.4 mm x 100.8 mm (46.1 po x 28.4 po x 3.9 po)	1357.0 mm x 835.4 mm x 109.6 mm (53.4 po x 32.8 po x 4.3 po)
Poids	Support y compris	23.6 kg (52.0 livres)	36.4 kg (80.2 livres)
	Support non compris	20.8 kg (45.8 livres)	32.9 kg (72.5 livres)
Valeur courante		2.5 A	3.4 A
MODÈLES		42LD630 (42LD630-UC)	47LD630 (47LD630-UC)
Dimensions (Largeur x Hauteur x Profondeur)	Support y compris	1024.0 mm x 685.0 mm x 261.0 mm (40.3 po x 26.9 po x 10.2 po)	1137.0 mm x 758.0 mm x 270.0 mm (44.7 po x 29.8 po x 10.6 po)
	Support non compris	1024.0 mm x 621.0 mm x 76.8 mm (40.3 po x 24.4 po x 3.0 po)	1137.0 mm x 685.0 mm x 76.8 mm (44.7 po x 26.9 po x 3.0 po)
Poids	Support y compris	15.5 kg (34.1 livres)	20.3 kg (44.7 livres)
	Support non compris	13.9 kg (30.6 livres)	18.3 kg (40.3 livres)
Valeur courante		2.1 A	2.5 A
MODÈLES		55LD630 (55LD630-UC)	
Dimensions (Largeur x Hauteur x Profondeur)	Support y compris	1329.0 mm x 872.0 mm x 330.0 mm (52.3 po x 34.3 po x 12.9 po)	
	Support non compris	1329.0 mm x 796.0 mm x 96.5 mm (52.3 po x 31.3 po x 3.7 po)	
Poids	Support y compris	33.0 kg (72.7 livres)	
	Support non compris	29.8 kg (65.6 livres)	
Valeur courante		3.4 A	
Alimentation requise		AC 100-240 V ~ 50 / 60 Hz	
Système de télévision		NTSC-M, ATSC, 64 & 256 QAM	
Programmation		VHF 2 à 13, UHF 14 à 69, CATV 1 à 135, DTV 2 à 69, CADTV 1 à 135	
Impédance de l'antenne externe		75 Ω	
Environnement	Température de fonctionnement	0 °C à 40 °C (32 °F à 104 °F)	
	Humidité de fonctionnement	Inférieur à 80 %	
	Température d'entreposage	-20 °C à 60 °C (-4 °F à 140 °F)	
	Humidité d'entreposage	Inférieur à 85 %	

■ Les spécifications qui figurent ci-dessus peuvent être modifiées sans préavis.

IR CODES

Code (Hexa)	Function	Note	Code (Hexa)	Function	Note
00	CH ^	Touche télécommande	0C	POTAL	Touche télécommande
01	CH v	Touche télécommande	AB	GUIDE	Touche télécommande
02	VOL +	Touche télécommande	B0	▶	Touche télécommande
03	VOL -	Touche télécommande	B1	■	Touche télécommande
06	➤	Touche télécommande	BA		Touche télécommande
07	◀	Touche télécommande	D6	TV	Code IR discret
08	⏻	Touche télécommande (alimentation marche-arrêt)	C4	POWER ON	Code IR discret (sélection entrée TV) (marche seulement)
09	MUTE	Touche télécommande	C5	POWER OFF	Code IR discret (arrêt seulement)
0B	INPUT	Touche télécommande	5A	idéo or Vidéo1	Code IR discret
0F	TV	Touche télécommande			(sélection entrée Vidéo1)
10-19	Numériques 0-9	Touche télécommande	D0	Vidéo2	Code IR discret
1A	FLASHBK	Touche télécommande			(sélection entrée Vidéo2)
1E	FAV/MARK	Touche télécommande	BF	Composante	Code IR discret
28	BACK ou RETURN	Touche télécommande			(sélection entrée Composante1)
30	AV MODE	Touche télécommande	D5	RGB-PC	Code IR discret
40	^	Touche télécommande			(sélection entrée RGB-PC)
41	v	Touche télécommande	CE	HDMI1	Code IR discret
43	MENU	Touche télécommande			(sélection entrée HDMI1)
44	ENTER	Touche télécommande	CC	HDMI2	Code IR discret
45	Q.MENU	Touche télécommande			(sélection entrée HDMI2)
4C	- (Tiret)/LIST	Touche télécommande	E9	HDMI3	Code IR discret
5B	EXIT	Touche télécommande			(sélection entrée HDMI3)
79	RATIO	Touche télécommande	DA	HDMI4	Code IR discret
7E	SIMPLINK	Touche télécommande			(sélection entrée HDMI4)
8E	▶▶	Touche télécommande	76	Ratio 4:3	Code IR discret
8F	◀◀	Touche télécommande			(seulement mode 4:3)
95	ENERGY SAVING	Touche télécommande	77	Ratio 16:9	Code IR discret
AA	INFO	Touche télécommande			(seulement mode 16:9)
61	C3 BLUE	Touche télécommande	AF	Ratio Zoom	Code IR discret
63	C2 YELLOW	Touche télécommande			(seulement mode Zoom)
71	C0 Vert	Touche télécommande			
72	C1 Rouge	Touche télécommande			

Pour 32/37/42/47LD452C, 32/37/42/47LD452B

- Utilisez la fonctionnalité en fonction de votre modèle.

COMMANDE EXTERNE PAR LE BIAIS DU RS-232C

Le port RS-232C vous permet de brancher la prise d'entrée RS-232C à un appareil de commande externe (comme un ordinateur ou un système de commande audiovisuel) pour commander les fonctions du téléviseur par un dispositif externe.

- Remarque: Le port RS-232C de cette unité est conçu pour être utilisé par du matériel et des logiciels RS-232C offerts par des tiers.

Les instructions ci-dessous sont fournies pour vous aider à programmer le logiciel ou pour en vérifier la fonctionnalité à l'aide du logiciel Telenet.

Réglage RS-232C

c.-à-d.)

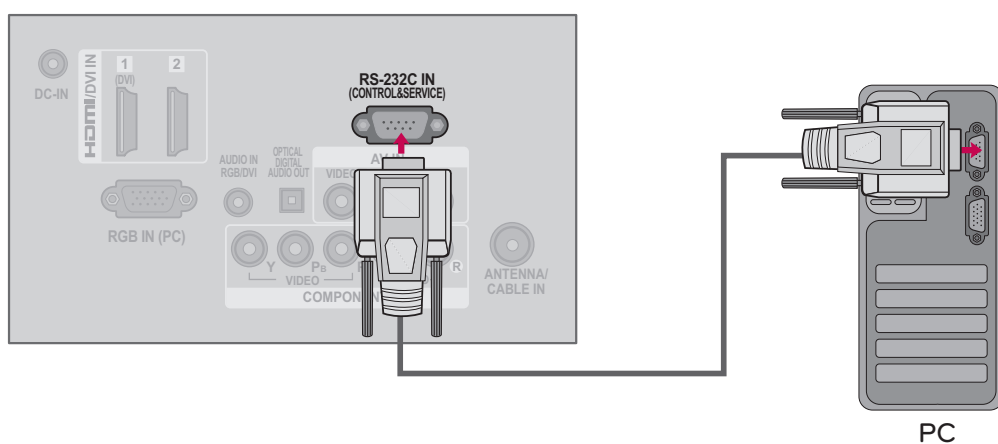

Type de connecteur ; D-sub, mâle à 9 broches

Paramètres de communication

No.	Pin Name
1	Aucune connexion
2	RXD (donnée reçue)
3	TXD (donnée envoyée)
4	DTR (côté DTE prêt)
5	GND
6	DSR (côté DCE prêt)
7	RTS (prêt à envoyer)
8	CTS (prêt à envoyer)
9	Aucune connexion

- Taux baud : 9600 bps (UART)
- Longueur de donnée : 8 bits
- Parité : aucune
- Bit d'arrêt : 1 bit
- Code de communication : ASCII
- Utiliser un câble croisé (renversé).

! REMARQUE

- ▶ Ce produit comporte une commande de retour d'écho dans le protocole de commande RS-232C.

Configurations RS-232C

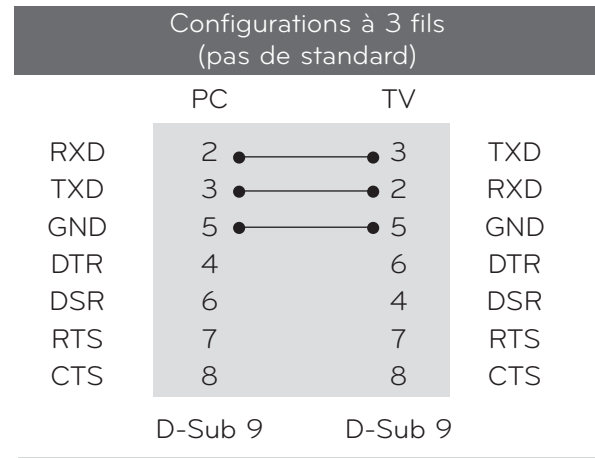
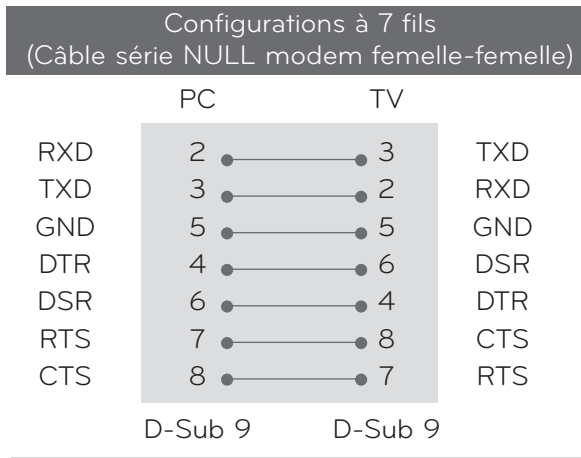

Réglage identification

Utiliser cette fonction pour spécifier un numéro d'identification du téléviseur.
Voir Planification donnée réelle.

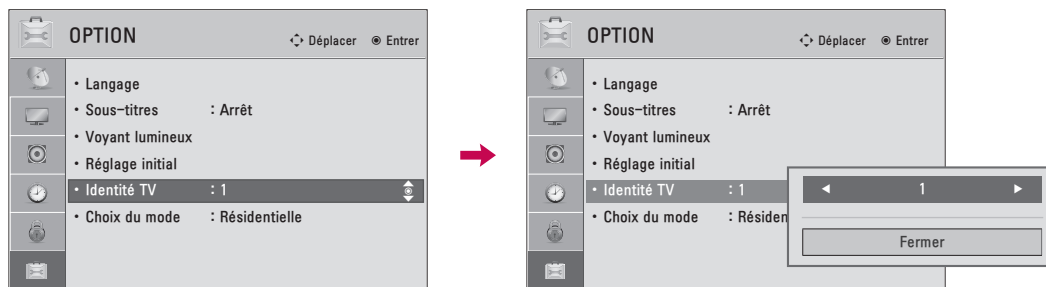

- 1 Sélectionnez **OPTION**.
 - 2 Sélectionnez Identité TV.
 - 3 Choisir le numéro désiré.
La gamme de réglage est de 1 à 99.
 - 4 ou Retourner au menu précédent.
- Retourner à l'affichage télé.

- Planification donnée réelles
- 0 Étape 0
 - ⋮
 - A Étape 10 (Identité TV 10)
 - ⋮
 - F Étape 15 (Identité TV 15)
 - 10 Étape 16 (Identité TV 16)
 - ⋮
 - 63 Étape 99 (Identité TV99)
 - 64 Étape 100

ANNEXE

Liste de référence de commande

	COMMANDE1	COMMANDE2	Donnée (hexadécimale)
01. Alimentation	k	a	00 - 01
02. Sélection entrée	x	b	► P.155
03. Allongement	k	c	► P.155
04. Sourdine écran	k	d	00 - 01
05. Volume sourdine	k	e	00 - 01
06. Volume	k	f	00 - 64
07. Contraste	k	g	00 - 64
08. Brillance	k	h	00 - 64
09. Couleur	k	i	00 - 64
10. Teinte	k	j	00 - 64
11. Netteté	k	k	00 - 64
12. Sélection affichage à l'écran	k	l	00 - 01
13. Verrouillage télécommande	k	m	00 - 01
14. Aiguës	k	r	00 - 64
15. Grave	k	s	00 - 64
16. Équilibre	k	t	00 - 64
17. Température de Couleur	x	u	00 - 64
18. Économie d'énergie	j	q	► P.156
19. Configuration auto	j	u	► P.156
21. Ajout/suppression canal	m	b	00 - 01
22. Clé	m	c	► P.157
23. Rétroéclairage	m	g	00 - 64

	COMMANDE1	COMMANDE2	Donnée0 (Hexadécimale)	Donnée1 (Hexadécimale)		
20. Syntonisation Canal	m	a	Programme Physique Haut	Principal Programme Bas		
			Donnée2 (Hexadécimale)	Donnée3 (Hexadécimale)	Donnée4 (Hexadécimale)	Donnée5 (Hexadécimale)
			Principal Bas	Secondaire Haut	Secondaire Bas	Attribut

Protocole de transmission / réception

Transmission

[Commande1][Commande2][][Identité TV][][Donné][Cr]

[Commande 1] : Première commande pour contrôler l'appareil.(j, k, m ou x)

[Commande 2] : Seconde commande pour contrôler l'appareil.

[ID du Téléviseur] : pour régler l'identification pour choisir le numéro désiré pour l'ordinateur au menu réglage. Gamme de 1 à 00. En sélectionnant 0, chaque appareil branché sur le téléviseur est contrôlé. Régler comme indiqué (1 à 99) au menu et une décimale hexagonale (0x0 à 0x63) au protocole de transmission/réception.

[Donnée] : Pour transmettre donnée de commande.

Transmet 'FF' pour lire la position de la commande

* Dans ce modèle, TV n'enverra pas la statut en mode attente.

[Cr] : Retour de chariot

Code ASCII '0x0D'

[] : Code ASCII 'espace (0x20)'

Reconnaissance

[Commande2][][Identité TV][][OK][Donné][x]

Le moniteur transmet ACK (reconnaissance) en fonction de ce format au moment de recevoir des données normales. À ce moment, si la donnée est en mode lecture, elle indique la donnée de position actuelle. Si en mode écriture, elle retourne la donnée de l'ordinateur.

* Dans ce modèle, TV n'enverra pas la statut en mode attente.

* Format de données

[Commande 2] : Utilisation comme commande.

[ID du Téléviseur] : Utilisation le petite caractère, si ID du Téléviseur est 10, il enverra '0', 'a'.

[Donnée] : Utilisation le petite caractère, si donnée est 0 x ab, il enverra 'a', 'b'.

[OK] : Utilisation le grand caractère.

Reconnaissance erreur

[Commande2][][Identité TV][][NG][Donné][x]

Le moniteur transmet ACK en fonction de ce format au moment de recevoir une donnée anormale depuis les fonctions non viables ou erreurs de communication.

Donnée1: code illégal

Donnée2: fonction non supportée

Donnée3: attendre plus

* Dans ce modèle, TV n'enverra pas la statut en mode attente.

* Format de données

[Commande 2] : Utilisation comme commande.

[ID du Téléviseur] : Utilisation le petite caractère, si ID du Téléviseur est 10, il enverra '0', 'a'.

[Donnée] : Utilisation le petite caractère, si donnée est 0 x ab, il enverra 'a', 'b'.

[NG] : Utilisation le grand caractère.

01. Alimentation (Commande: k a)

Contrôle marche arrêt TV

Transmission [k][a][][Identité][][Donnée][Cr]

Donnée 0 : Arrêt Donnée 1 : Marche

Reconnaissance [a][][Identité][][OK/NG][Donnée][x]

* De même, si d'autres fonctions transmettent une donnée FF en fonction de ce format, le retour de donnée reconnue présente la position de chaque fonction.

* Dans ce modèle, la TV enverra la reconnaissance après puissance sur traiter l'accomplissement.

* Il pourrait y avoir un moment retardant entre la commande et la reconnaissance.

02. Sélection entrée (Commande: x b)

Pour sélectionner source entrée du TV.

Transmission [x][b][][Identité TV][][Donnée][Cr]

Donnée 00: DTV (Antenne) Donnée 01: DTV (Cable)

Donnée 10: Analogue (Antenne) Donnée 11: Analogue (câble)

Donnée 20: Vidéo/Vidéo1 Donnée 21: Vidéo2

Donnée 40: Composante/Composante1 Donnée 41: Composante 2

Donnée 60: RGB-PC Donnée 90: HDMI/HDMI1

Donnée 91: HDMI2 Donnée 92: HDMI3

Reconnaissance [b][][Identité TV][][OK/NG][Donnée][x]

* Utilisez le dispositif selon votre modèle.

03. Allongement (Commande: k c)

Règle le format écran.

Transmission [k][c][][Identité TV][][Donnée][Cr]

Donnée 01: 4:3 09: Sur mesure

02: 16:9 10: Zoom cinéma1

04: Zoom :

06: Selon source 1F: Zoom cinéma16

Reconnaissance [c][][Identité TV][][OK/NG][Donnée][x]

04. Sourdine écran (Commande: k d)

Pour sélectionner sourdine marche-arrêt.

Transmission [k][d][][Identité TV][][Donnée][Cr]

Donnée 0 : Arrêt (image marche), Video-out Mute off

Donnée 1 : Marche (image arrêt)

Data 10: Video-out Mute on

Acknowledgement [d][][Set ID][][OK/NG][Data][x]

* En cas de sortie vidéo en mode silence, l'affichage d'écran (OSD) sera opérationnel sur la télévision. Mais, en cas d'écran en mode silence, la télévision n'effectuera aucun affichage à l'écran (OSD).

05. Volume sourdine (Commande: k e)

Contrôle volume sourdine marche-arrêt.

Utiliser aussi la touche MUTE sur la télécommande.

Transmission [k][e][][Identité TV][][Donnée][Cr]

Donnée 0 : Volume sourdine marche (Volume arrêt)

Donnée 1 : Volume sourdine arrêt (Volume marche)

Reconnaissance [e][][Identité TV][][OK/NG][Donnée][x]

06. Volume (Commande: k f)

Règle le contrôle.

Utiliser aussi les touches volumes sur la télécommande.

Transmission [k][f][][Identité TV][][Donnée][Cr]

Donnée Min: 0 ~ Max: 64 (*Transmis par hexadécimal code)

*Voir planification de donnée réelle!

Reconnaissance [f][][Identité TV][][OK/NG][Donnée][x]

07. Contraste (Commande: k g)

Règle le contraste.

Aussi par le menu image.

Transmission [k][g][][Identité TV][][Donnée][Cr]

Donnée Min: 0 ~ Max: 64 (*Transmis par hexadécimal code)

*Voir planification de donnée réelle!

Reconnaissance [g][][Identité TV][][OK/NG][Donnée][x]

08. Brillance (Commande: k h)

Règle la brillance.

Aussi par le menu image.

Transmission [k][h][][Identité TV][][Donnée][Cr]

Donnée Min: 0 ~ Max: 64 (*Transmis par hexadécimal code)

*Voir planification de donnée réelle!

Reconnaissance [h][][Identité TV][][OK/NG][Donnée][x]

09. Couleur (Commande: k i)

Règle la couleur.

Aussi par le menu image.

Transmission [k][i][][Identité TV][][Donnée][Cr]

Donnée Min: 0 ~ Max: 64 (*Transmis par hexadécimal code)

Voir planification de données réelles 1 ci-dessous.

Reconnaissance [i][][Identité TV][][OK/NG][Donnée][x]

10. Teinte (Commande: k j)

Règle la teinte.

Aussi par le menu image

Transmission [k][j][][Identité TV][][Donnée][Cr]

Donnée Rouge: 0 ~ Vert: 64(*Transmis par hexadécimal code)

Voir planification de données réelles ci-dessous.

Acknowledgement [j][][Identité TV][][OK/NG][Data][x]

ANNEXE

11. Netteté (Commande: k k)

Règle la netteté.

Aussi par le menu image.

Transmission [k][k][][Identité TV][][Donnée][Cr]

Donnée Min: 0 ~ Max: 64(*Transmis par hexadécimal code)

Voir planification de données réelles ci-dessous.

Reconnaissance [k][][Identité TV][][OK/NG][Donnée][x]

12. Sélection affichage à l'écran (Commande: k l)

Sélectionne marche-arrêt.

Transmission [k][l][][Identité TV][][Donnée][Cr]

Donnée 0: OSD Arrêt Donnée 1: OSD Marche

Reconnaissance [l][][Identité TV][][OK/NG][Donnée][x]

13. Verrouillage télécommande (Commande: k m)

Verrouille la télécommande et le panneau avant.

Transmission [k][m][][Identité TV][][Donnée][Cr]

Donnée 0: Verrouillage arrêt

Donnée 1: Verrouillage marche

Reconnaissance [m][][Identité TV][][OK/NG][Donnée][x]

Si l'on n'utilise pas la télécommande et les commandes du panneau avant pour le moniteur, utiliser ce mode. Lorsque l'alimentation principale est marche-arrêt, le verrouillage de télécommande est désactivé.

Si le verrouillage est en mode veille, la télévision ne s'allumera ni avec la touche POWER de la télécommande ni avec celle de la télévision.

14. Aiguës (Commande: k r)

Pour régler le aiguës.

L'on peut aussi régler les aiguës au menu Audio.

Transmission [k][r][][Identité TV][][Donnée][Cr]

Donnée Min: 0 ~ Max: 64 (*Transmis par hexadécimal code)

Voir planification de données réelles ci-dessous.

Reconnaissance [r][][Identité TV][][OK/NG][Donnée][x]

15. Grave (Commande: k s)

Pour régler le Grave.

L'on peut aussi régler la Grave au menu Audio.

Transmission [k][s][][Identité TV][][Donnée][Cr]

Donnée Min: 0 ~ Max: 64 (*Transmis par hexadécimal code)

Voir planification de données réelles ci-dessous.

Reconnaissance [s][][Identité TV][][OK/NG][Donnée][x]

16. Équilibre (Commande: k t)

Pour régler l'équilibre

L'on peut aussi régler l'équilibre au menu Audio.

Transmission [k][t][][Identité TV][][Donnée][Cr]

Donnée Min: 0 ~ Max: 64 (*Transmis par hexadécimal code)

Voir planification de données réelles ci-dessous.

Reconnaissance [t][][Identité TV][][OK/NG][Donnée][x]

17. Température de couleur (Commande: k u)

Pour régler la température de couleur.

L'on peut aussi régler la température de couleur au menu image.

Transmission [k][u][][Identité TV][][Donnée][Cr]

Donnée 00: Moyen 01: Froid 02: Chaud

Reconnaissance [u][][Identité TV][][OK/NG][Donnée][x]

18. Économie d'énergi (Commande: j q)

Pour contrôler la fonction d'économie d'énergie.

Transmission [j][q][][Identité TV][][Donnée][Cr]

01: Économie d'énergie- Minimum

02: Économie d'énergie - Moyen

03: Économie d'énergie - Maximum

04: Économie d'énergie - Auto (selon le modèle)

05: Économie d'énergie - Écran désactivé

Reconnaissance [q][][Identité TV][][OK/NG][Donnée][x]

19. Configuration auto (Commande: j u)

Pour contrôler la position de l'image et minimiser automatiquement le tremblement d'image. La configuration automatique marche seulement sous RGB-PC.

Transmission [j][u][][Identité TV][][Donnée][Cr]

Donnée1: Pour régler.

Reconnaissance [u][][Identité TV][][OK/NG][Donnée][x]

20. Syntonisation Canal (Commande: m a)

Syntonise un canal suivant numéro physique/majeur/mineur

Transmission [m][a][][Identité TV][][Donnée0][][Donnée1]

[][Donnée2][][Donnée3][][Donnée4][][Donnée5][Cr]

Les canaux numériques possèdent un numéro de canal physique, majeur et mineur. Le numéro physique est le numéro de canal numérique réel, le majeur est le numéro auquel le canal doit être assigné et le mineur est le souscanal.

Comme le syntoniseur ATSC assigne automatiquement pas requis lors de la transmission d'une commande.

Donnée 0: numéro physique

NTSC air: 02~45, NTSC câble: 01, 0E~7D

ATSC air: 01~45, ATSC câble: 01~87

Donnée1 & 2: Numéro canal principal

Donnée1: byte élevé Donnée2: byte faible

Deux octets sont disponibles pour le majeur et le mineur, mais en général seul le deuxième est utilisé.

Donnée3 & 4: Numéro mineur

Non requis pour NTSC.

Donnée 5	7 Image secondaire/ princ.	6 Utilisation d'un canal physique	5 Using Physical Channel	4 réservé	3	2	1	0	Réglage
0 Princ. 1 Sec.	0 Utilisation 1 Aucune Utilisation	0 Deux 1 Un	x	0	0	0	0	0	NTSC Air
			x	0	0	0	0	1	NTSC câble
			x	0	0	1	0	0	ATSC Air
			x	0	0	1	1	1	ATSC câble_std
			x	0	1	0	0	0	ATSC câble_hrc
			x	0	1	0	0	1	ATSC câble_irc
			x	0	1	1	0	0	ATSC câble_auto
			x	0	1	1	1	1	Réservé
			x	x	x	x	x	x	-
			x	1	1	1	1	1	Réservé

Le tableau ci-dessus présente le code binaire devant être converti en hexadécimaux avant la transmission. Par exemple:
Le code binaire pour syntoniser la source hiérarchique inférieure sur un canal par câble NTSC est "1000 0001", qui se traduit par "81" en hexadécimaux.

- * 7e bit : La source à laquelle vous désirez changer le canal.
- * 6e bit : Utiliser un canal en deux parties ou en une partie.
Dans la plupart des cas, il suffit d'utiliser 0 puisque la valeur est ignorée lors de l'utilisation du NTSC.
- * 5e bit: Utiliser 0 avec NTSC car il ne peut être utilisé qu'avec le numéro de canal physique. Le 1 est normalement utilisé pour ATSC car dans la plupart des cas le numéro physique n'a pas d'importance.
- * 4e bit: Définir à 0.
- * Bits 3 à 0 : Choisir le type de signal.

- * Exemples de commandes de syntonisation : :
 1. Syntoniser sur le canal 35 par câble analogique (NTSC).
Donnée 0 = Physique de 35 = 23
Donnée 1 & 2 = Pas de majeur = 00 00
Donnée 3 & 4 = Pas de mineur = 00 00
Donnée 5 = 0000 0001 en binaire = 01
Total = ma 00 23 00 00 00 00 01
 2. Syntoniser sur le canal local numérique (ATSC) 30-3
Donnée 0 = Le physique est inconnu = 00
Donnée 1 & 2 = Le majeur est 30 = 00 1E
Donnée 3 & 4 = Le mineur est 3 = 00 03
Donnée 5 = 0010 0010 en binaire = 22
Total = ma 00 00 00 1E 00 03 22

21. Ajout/suppression canal (Commande: m b)
Pour ajouter ou supprimer des canaux
Transmission [m][b][][Identité TV][][Donnée][Cr]
Donnée 0: canal supprimé Donnée 1: canal ajouté
Reconnaissance [b][][Identité TV][][OK/NG][Donnée][x]

22. Clé (Commande: m c)
Pour envoyer le code clé de télécommande à IR
Transmission [m][c][][Identité TV][][Donnée][Cr]
Donnée Code clé: voir page 115.
Reconnaissance [c][][Identité TV][][OK/NG][Donnée][x]
Quand la télévision est en mode veille, vous ne pouvez l'allumer qu'avec la touche POWER de la télécommande.

23. Rétroéclairage (Commande: m g)
Pour ajuster la lumière arrière d'écran.
Transmission [m][g][][Identité TV][][Donnée][Cr]
Donnée Min: 0 ~ Max: 64 (*Transmis par hexadécimal code)
*Voir planification de donnée réelle!
Reconnaissance [g][][Identité TV][][OK/NG][Donnée][x]

NOTICE SUR LE LOGICIEL OPEN SOURCE

Les suivants exécutable GPL et bibliothèques LGPL, MPL utilisés dans ce produit sont sujets aux Accords de Licence GPL2.0/LGPL2.1/MPL1.1:

EXECUTABLES GPL:

Linux kernel 2.6, busybox, e2fsprogs, jfsutils, lzo, mtd-utils, pkgconfig, procps, udhcpc

BIBLIOTHEQUES LGPL:

Atk, cairo, directFB, ffmpeg, gettext, glib, gtk+, iconv, libidl, libusb, pango, pixman, SDL, uClibc

BIBLIOTHEQUES MPL:

NanoX, spidermonkey, XULRunner

LG Electronics offre de vous fournir le code source sur un CD-ROM contre les frais des coûts de cette distribution, comme les coûts du support, de l'envoi et de l'emballage, sous demande par courrier électronique à LG Electronics à opensource@lge.com

Cette offre est valable par une période de trois (3) ans depuis la date de distribution de ce produit par LG Electronics.

Vous pouvez obtenir une copie des licences GPL, LGPL, MPL sur le CD-ROM fourni avec ce produit.

Vous pouvez obtenir une copie des licences GPL, LGPL au site suivant

<http://www.gnu.org/licenses/old-licenses/gpl-2.0-translations.html>,

<http://www.gnu.org/licenses/old-licenses/lgpl-2.1-translations.html>.

Ce produit inclut d'autres logiciels open source.

- ▶ boost C++: logiciel développé par <http://www.boost.org> et distribué sous licence Boost Software License, Version 1.0
- ▶ expat:
 - droits réservés © 1998, 1999, 2000 Thai Open Source Software Center Ltd et Clark Cooper
 - droits réservés © 2001, 2002, 2003, 2004, 2005, 2006 Expat maintainers.
- ▶ fontconfig: droits réservés © 2001, 2003 Keith Packard
- ▶ freetype: droits réservés © 2003 The FreeType Project (www.freetype.org).
- ▶ ICU: droits réservés © 1995-2008 International Business Machines Corporation and others.
- ▶ libcurl: droits réservés © 1996 - 2008, Daniel Stenberg.
- ▶ libjpeg: Ce logiciel est partiellement basé sur le travail du Groupe Indépendant JPEG droits réservés © 1991 - 1998, Thomas G. Lane.
- ▶ libmng: droits réservés © 2000-2007 Gerard Juyn, Glenn Randers-Pehrson
- ▶ libpng: droits réservés © 1998-2008 Glenn Randers-Pehrson
- ▶ lua interpreter: droits réservés © 1994-2008 Lua.org, PUC-Rio
- ▶ md5: droits réservés © 1991-2, RSA Data Security, Inc
- ▶ openssl:
 - logiciel cryptographique écrit par Éric Young.
 - logiciel écrit par Tim Hudson.
 - logiciel développé par le projet OpenSSL Project et utilisable dans la boîte à outils OpenSSL. . (<http://www.openssl.org>)
- ▶ portmap: droits réservés © 1983,1991 Les membres du conseil d'administration de l'Université de Californie..
- ▶ tiff: droits réservés © 1987, 1993, 1994 Les membres du conseil d'administration de l'Université de Californie.
- ▶ tinxml: droits réservés © 2000-2006 Lee Thomason
- ▶ libxml2 : droits réservés © 1998-2003 Daniel Veillard
- ▶ xyssl: droits réservés © 2009 Paul Bakker
- ▶ zlib: droits réservés © 1995-2005 Jean-loup Gailly and Mark Adler

Tous droits réservés.

Le présent document atteste que toute personne est autorisée à obtenir, sans frais, une copie de ce logiciel et des fichiers de documentation associés (le « Logiciel »), à utiliser le Logiciel sans restriction, y compris sans limitation des droits d'utilisation, de copie, de modification, de publication, de distribution, de sous-licence et/ou de vente de copies du Logiciel et de permettre à des personnes auxquelles le logiciel est fourni de procéder de même, en respectant les conditions suivantes :

LE LOGICIEL EST FOURNI « TEL QUEL » SANS AUCUNE GARANTIE DE QUELQUE SORTE, EXPLICITE OU IMPLICITE, INCLUANT MAIS NON LIMITE AUX GARANTIES D'EXPLOITABILITE, ADAPTABILITE A UNE INTENTION PARTICULIERE ET SANS CONTREFAÇON. DANS AUCUN CAS, LES AUTEURS OU DETENEURS DESDITS DROITS RESERVES NE SERONT TENU RESPONSABLE DE TOUTE RECLAMATION, DEDOMMAGEMENT OU AUTRE RESPONSABILITE, SOIT ISSU D'UNE PROCEDURE DE CONTRAT DELIT CIVIL OU AUTRE, EN PROVENANCE DUDIT LOGICIEL OU EN CONNEXION AVEC CELUI-CI OU L'UTILISATION OU AUTRE ACTIVITES RELIEES AU LOGICIEL.



Notez les numéros de modèle et de série de l'appareil qui figurent sur l'étiquette au dos du moniteur. Et inscrivez-les sur le dessus ou au verso de ce manuel.

MODÈLE _____

PUBLICATION PÉRIODIQUE _____