



РУКОВОДСТВО ПОЛЬЗОВАТЕЛЯ

Камера для видеозвонков

Перед тем, как начать использовать устройство, внимательно ознакомьтесь с настоящим руководством, и сохраните его на будущее.

AN-VC400

СОДЕРЖАНИЕ

ПОДГОТОВКА

Обзор	3
Установка камеры для видеозвонков	4

ИСПОЛЬЗОВАНИЕ Skype

Запустите Skype	5
Зарегистрироваться / Войти	5
Skype меню	7
Контакты	7
Добавить контакт	7
Звонки на телефоны	7
История	8
Мои данные	8
Настройка	8

Сделать видеозвонок Контакту	9
Позвонить (только голос) контакту.	10
Прием вызова	11

ПРИЛОЖЕНИЕ

Устранение неисправностей	12
Характеристики устройства	13

Обращение с устройством

- Не допускайте попадания жидкости на камеру. Жидкость, проникая внутрь камеры, может вызвать короткое замыкание.
- Для удаления пыли и грязи осторожно протрите устройство сухой тканью. Если устройство сильно загрязнено, сначала распылите мягкий раствор моющего средства на ткань.
- Для протирки аппаратуры не пользуйтесь растворителем, алкоголем или другими летучими жидкостями. Это может привести к повреждению поверхности или неполадкам в работе.
- Запрещается разбирать, ремонтировать или вносить изменения в конструкцию устройства. Неправильная разборка может привести к пожару, поражению электрическим током или травме.
- Не подвергайте камеру сотрясениям.
- Не тяните за кабель.

Инструкции по установке

- Перед установкой аппаратуры убедитесь в наличии достаточного места для подключения.
- Не устанавливайте устройство в запылённых или загрязнённых местах, а также в помещениях с повышенной влажностью.
- Не помещайте аппаратуру под прямыми солнечными лучами или вблизи источников тепла.
- Электромагнитные устройства, например динамики, могут оказывать влияние на работу камеры.
- Устройство должно быть установлено в помещении с умеренной температурой и влажностью. Рекомендуемый температурный диапазон составляет от 0 °C (32 °F) до 40 °C (104 °F).
- Сильные электромагнитные волны могут повлиять на работу камеры.
- Перед использованием уберите виниловую упаковку.

Названия компаний и продуктов, упомянутые в данном руководстве пользователя, могут являться, либо не являться зарегистрированными товарными знаками или авторскими правами, и используются исключительно с целью идентификации или разъяснения. Все товарные знаки защищены.

AN-VC400 — это камера для видеозвонков, которая может использоваться с некоторыми моделями телевизоров LG.

Поддерживаются устройства следующих модельных рядов:

ЖК-телевизоры: LM9, EM9, LM8, LM7, LM6, LM5(Только для Японии), LS57, LS3(Только для Японии), LA74, LA6, LN6, LN57, LN56, LN46

Телевизоры с плазменной панелью: PM9, PM6, PA66, PA69(Только для Кореи), PA47 (Только для Кореи), PM4, PH67, PH66, PH47, PN67, PN57, PN47

(*указанный модельный ряд доступен не во всех странах).

ПОДГОТОВКА

ОБЗОР

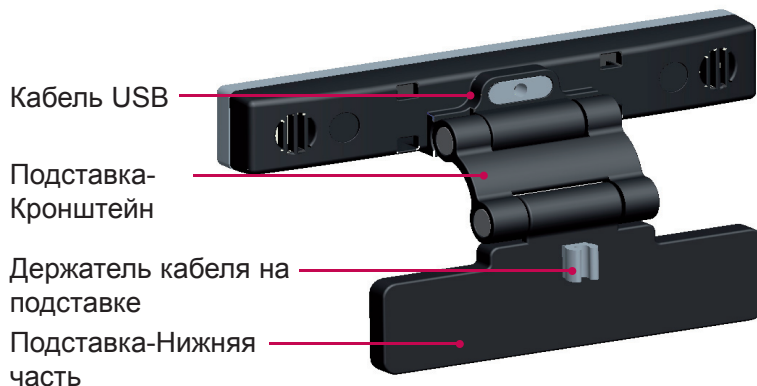
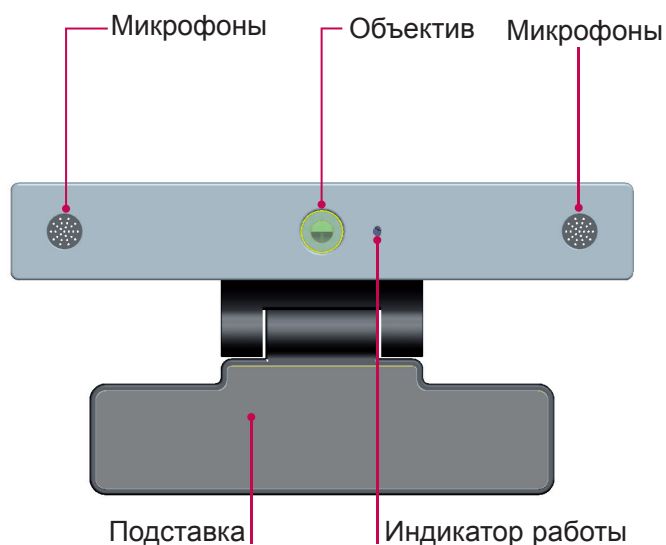

! ПРИМЕЧАНИЕ:

- ▶ Если программа Skype используется совместно с телевизором, оборудованным внешними динамиками, тогда с целью получения наилучших результатов, используйте только передние динамики (левый и правый).
- ▶ При выполнении видеозвонка с помощью Skype и компьютера, версия программы Skype для Windows должна быть не ниже 4.2. (Для получения информации о работе Skype с другими операционными системами, например OS X, Linux, посетите веб-сайт www.skype.com)
- ▶ Видеозвонки невозможно выполнить, если на компьютере Mac абонента установлена программа Skype версии 2.8 или ниже.
- ▶ Содержимое может быть изменено или удалено в зависимости от поставщика содержимого.
- ▶ Посетите веб-сайт контент-провайдера для получения подробной информации об услугах.
- ▶ При наличии обновлений соответствующее окно появляется автоматически.
- ▶ В случае с некоторыми моделями вы не можете использовать такие устройства ввода, как клавиатура и мышь, во время использования программного приложения Skype (материалы премиум).
(Устройства ввода (например, клавиатура и мышь) не работают с моделями : LM9, EM9, LM8, LM7, LM6, LM5, LS57, LS3, PM9, PM6, PA66, PA69, PA47, PM4)
(Клавиатура не работает в моделях : LA74, LA6, LN6, LN57, LN56, PH67, PH66, PH47, PN67, PN57, PN47)



Вызов экстренной помощи по Skype не выполняется.

Skype не является заменой телефонной сети, и не может использоваться для вызова экстренной помощи.

ПОДГОТОВКА

УСТАНОВКА КАМЕРЫ ДЛЯ ВИДЕОЗВОНКОВ

- 1** Разложите подставку и поместите ее сверху по центру телевизионного приемника.

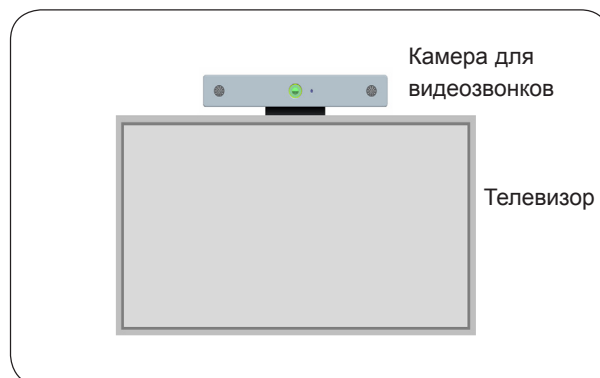

- 2** Сложите подставку.

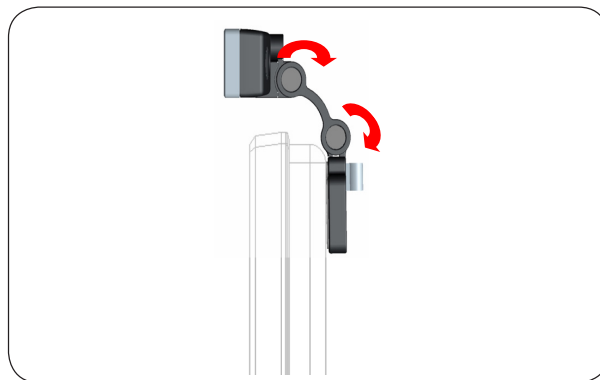

- 3** (A) Плотно присоедините подставку телевизора к задней части телевизора, используя магнит подставки.
- (B) Если у вас возникли трудности с прикреплением подставки или вы хотите предотвратить ее соскальзывание, воспользуйтесь липучкой, чтобы закрепить ее.

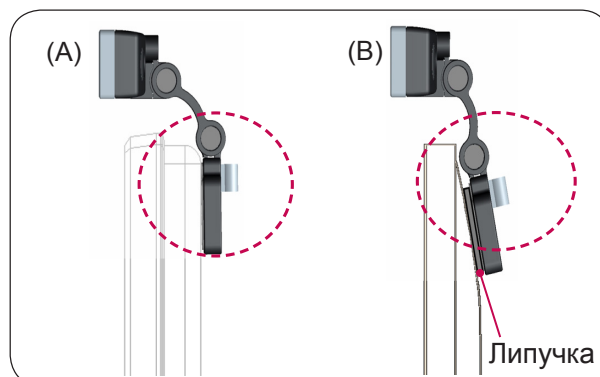

- 4** Подключите USB-кабель со стороны телевизора.
Камера может не работать при подключении с помощью коммутатора USB.

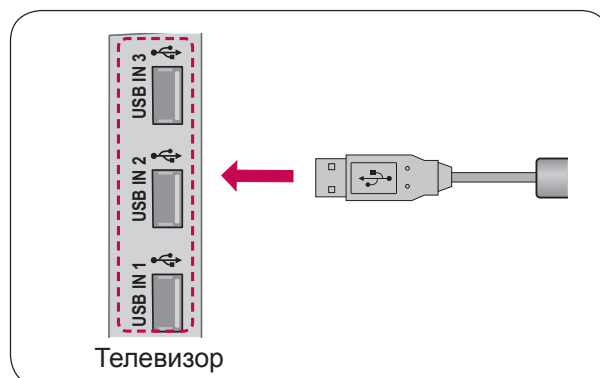

⚠ ПРИМЕЧАНИЕ

- ▶ Для получения наилучших характеристик видео- и аудиосигнала, установите камеру посередине верхнего края телевизионного приемника.
- ▶ Выполняйте настройку камеры при выключенном телевизоре.
- ▶ При использовании внешних динамиков, следует оставить достаточно места между микрофонами и громкоговорителями.
- ▶ Для работы программы Skype телевизор должен быть подсоединен к сети.

ИСПОЛЬЗОВАНИЕ Skype



ЗАПУСТИТЕ Skype ОБЫЧНЫЙ ПУЛЬТ ДУ

- 1 Нажмите кнопку  или  2    Запустите Skype.

! ПРИМЕЧАНИЕ:

► Для работы Skype необходимо сетевое соединение.

ПУЛЬТ ДУ MAGIC

- 1 Нажмите кнопку  или  2   Запустите Skype.

ЗАРЕГИСТРИРОВАТЬСЯ / ВОЙТИ

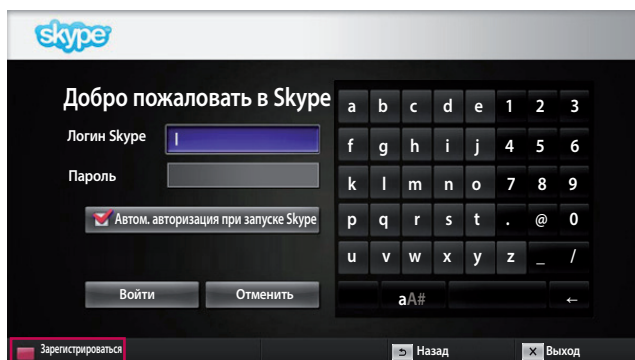

После выбора значка Skype в меню Premium введите ваш логин и пароль Skype. Выберите "Автом. авторизация при запуске Skype" для выполнения автоматической авторизации при включении телевизора.

! ПРИМЕЧАНИЕ:

► Если у вас нет учетной записи Skype, то для ее создания нажмите кнопку **RED** (Красная) на пульте дистанционного управления.

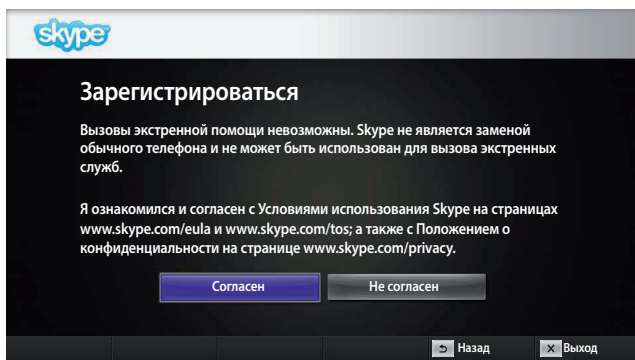

Этот экран появляется, если вы выбираете создание учетной записи.

 или  : Выбор меню.

 : Возврат к предыдущему экрану.

 или  : Вернитесь в меню Home.

ИСПОЛЬЗОВАНИЕ Skype

ЗАРЕГИСТРИРОВАТЬСЯ / ВОЙТИ (ПРОДОЛЖЕНИЕ)

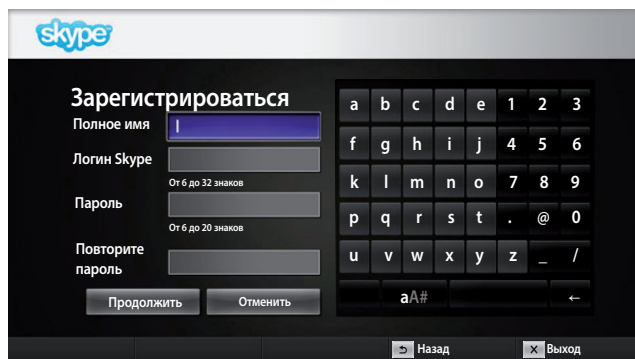

Введите полное имя и Skype Логин.

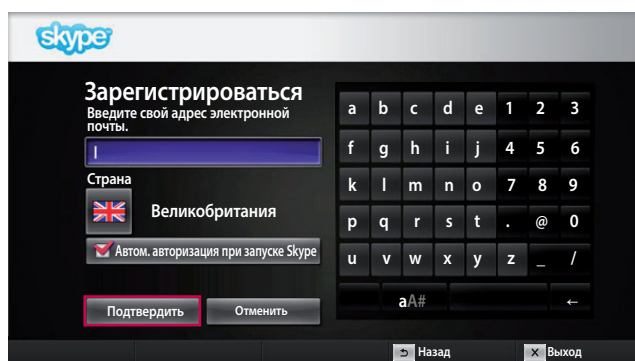

Наберите свой адрес электронной почты.
Выберите свою страну и нажмите **“Подтвердить”**.

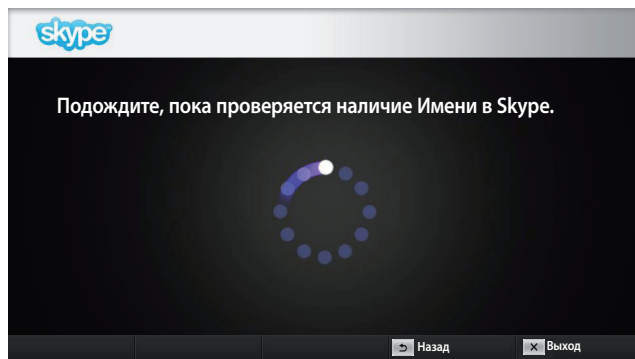

Данный экран служит для проверки доступности Skype Логина.

Если он недоступен, тогда у вас есть возможность выбрать Skype Логин из списка предложений. Также можно ввести новое имя, если щелкнуть на меню **“Другое Имя в Skype.”**.



Если имя Skype доступно, появляется сообщение **“Добро пожаловать в Skype”**.

Skype МЕНЮ



Контакты

Это ваш список контактов. Дополнительные сведения о порядке выполнения звонка, см. стр. 9 и 10.

! ПРИМЕЧАНИЕ:

- ▶ Максимальное количество сохраняемых контактов ограничено емкостью устройства хранения.
- ▶ Если количество контактов превышает 500, то это может повлиять на производительность и стабильность работы списка.
- ▶ Контакты можно расположить в алфавитном порядке.

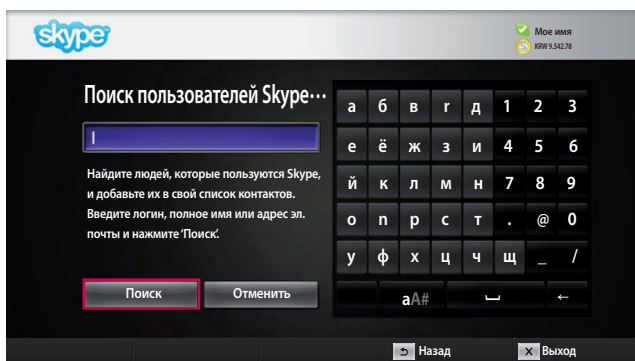

Добавить контакт

Если вы находитесь в списке контактов, то при нажатии кнопки **RED** (Красная) на пульте дистанционного управления появляется следующий экран. Он позволяет выполнять поиск и добавление пользователей.

Чтобы начать поиск, нажмите кнопку **Поиск**, а чтобы возвратиться в предыдущее меню нажмите кнопку **Отменить**.

! ПРИМЕЧАНИЕ:

- ▶ Результаты поиска будут представлены в алфавитном порядке.

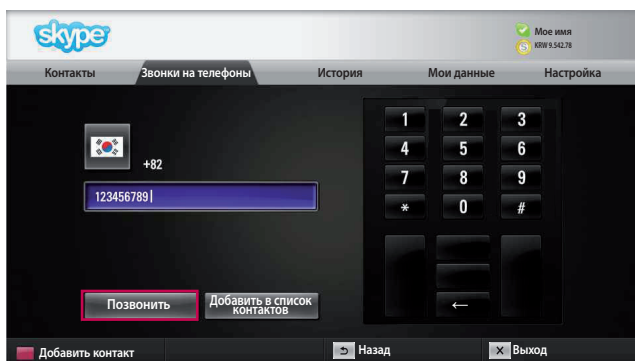

Звонки на телефоны

Выберите страну, в которую вы хотите позвонить и наберите телефонный номер. После этого выберите **Позвонить**.

! ПРИМЕЧАНИЕ:

- ▶ Чтобы воспользоваться функцией "Набрать номер", необходимо иметь **Баланс на счете в Skype**. Для получения дополнительных сведений, посетите домашнюю страницу Skype (www.skype.com).

ИСПОЛЬЗОВАНИЕ Skype

Skype МЕНЮ (ПРОДОЛЖЕНИЕ)

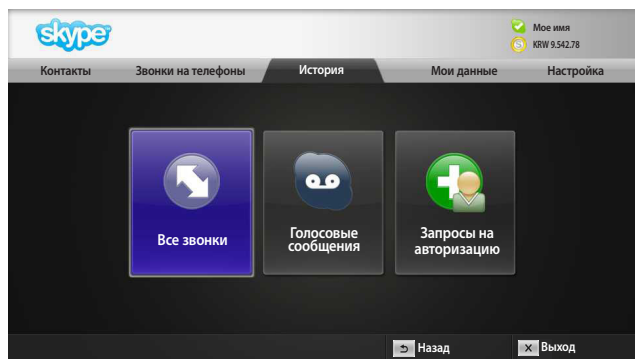

История

Отображение: Все звонки / Голосовые сообщения / Запросы на авторизацию.

Выбрав 'Все звонки' можно проверить Входящие / исходящие / пропущенные вызовы.

Выбрав пункт 'Голосовые сообщения' или 'Запросы на авторизацию', можно проверить полученный список событий.

Цифры с правой стороны каждого пункта обозначают количество непроверенных пунктов.

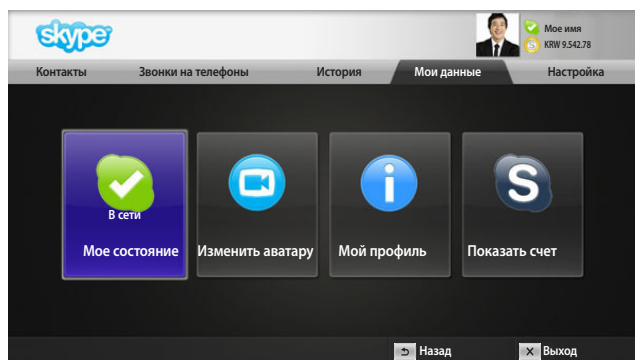

Мои данные

Информационное меню состоит из следующих пунктов: 'Мое состояние', 'Изменить аватару', 'Мой профиль' и 'Показать счет'.

! ПРИМЕЧАНИЕ:

- ▶ Максимальное количество фотографий, которые можно сохранить в пункте Снимок, ограничено.

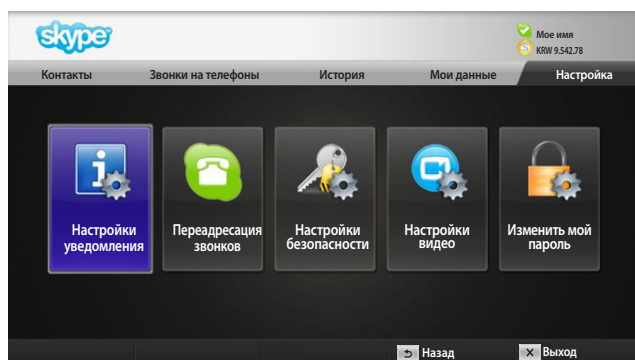

Настройка

В меню настроек включаются следующие пункты: 'Настройки уведомления', 'Переадресация звонков', 'Настройки безопасности', 'Настройки видео' и 'Изменить мой пароль'.

! ПРИМЕЧАНИЕ:

- ▶ Для ввода в действие нового значения настройки может понадобиться несколько минут.

СДЕЛАТЬ ВИДЕОЗВОНОК КОНТАКТУ



Выберите контакт из списка контактов.
Нажмите кнопку **“Видеозвонок”**.

! ПРИМЕЧАНИЕ:

- ▶ Для соединения с абонентом требуется от нескольких секунд до нескольких минут.



ИЛИ



- 1 приглашение людей / Добавьте участников :** Пополните список абонентов.
- 2 Режим экрана :** Изменение окна видеотрансляции.
- 3 Увеличить / уменьшить увеличение камеры :** Увеличение/уменьшение масштаба изображения.
- 4 Увеличение с указанием :** Увеличенное изображение будет отправлено абоненту на другом конце линии с помощью «the pointing zoom feature» (функция направленного увеличения). Увеличенное изображение является одной из девяти частей, образующих сетку.
- 5 Остановить мою видеотрансляцию :** Видеотрансляция прекращается и абонент не может получать видеосигнал.
- 6 Отключить микрофон :** Отключение микрофона, в результате абонент не может услышать ваш голос.
- 7 Положить трубку :** Окончание разговора.
- 8 Перевести на удержание :** Удержание вызова до тех пор, пока не будет нажата кнопка **“Возобновить звонок”**.
- 9 Информация о качестве вызова:** на качество видеоизображения будут влиять сетевые условия основного трафика.

- **Критически низкое:** Очень медленная скорость доступа к сети Интернет.
- **Низкое:** Медленная скорость доступа к сети Интернет.
- **Нормальное:** Быстрая скорость доступа к сети Интернет.



ИСПОЛЬЗОВАНИЕ Skype

ПОЗВОНИТЬ (ТОЛЬКО ГОЛОС) КОНТАКТУ.



ИЛИ



Выберите контакт из списка контактов.

Нажмите кнопку **“Позвонить”**.

После регистрации телефонного номера контакта, можно выбирать между Skype Логинем и телефонными номерами.

! ПРИМЕЧАНИЕ:

- ▶ Для соединения с абонентом требуется от нескольких секунд до нескольких минут.

- 1 приглашение людей / Добавьте участников :** Пополните список абонентов.
- 2 Режим экрана :** Изменение окна видеотрансляции.
- 3 Набор / Панель набора номера :** Открывается цифровой номеронабиратель.
- 4 Запустить мое видео :** Отправка видео подсоединенному абоненту.
- 5 Отключить микрофон :** Отключение аудио. Подсоединенный абонент не сможет вас услышать.
- 6 Положить трубку :** Окончание разговора.
- 7 Перевести на удержание :** Удержание вызова до тех пор, пока не будет нажата кнопка **“Возобновить звонок”**.

ПРИЕМ ВЫЗОВА

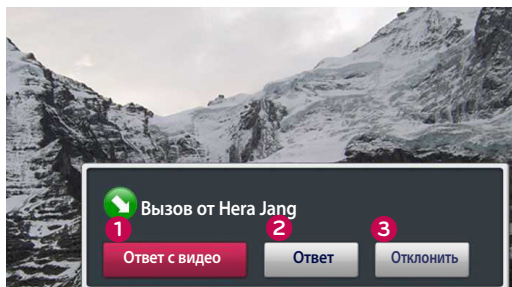

ИЛИ

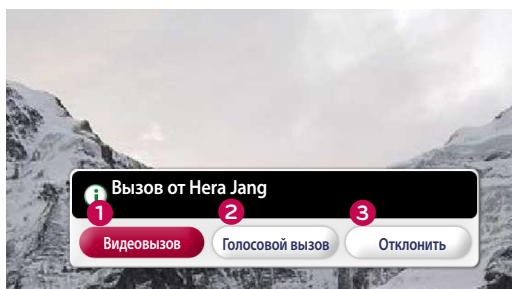

При поступлении вызова во время просмотра телевизора, в правом нижнем углу экрана появляется сообщение.

- 1 Ответ с видео** : получение вызова с видео (остановка работы телевизора).
- 2 Ответ** : получение вызова и продолжение просмотра телевизора.
- 3 Отклонить** : отклонение вызова и продолжение просмотра телевизора.

! ПРИМЕЧАНИЕ :

- ▶ Чтобы не появлялись всплывающие окна, установите статус “Не беспокоить”.
- ▶ Если входящий вызов является телефонной конференцией, опция “Ответ с помощью видео” недоступна.

- 1 Видеовызов** : получение вызова с видео (остановка работы телевизора).
- 2 Голосовой вызов** : Получение голосового вызова (остановка работы телевизора).
- 3 Отклонить** : отклонение вызова и продолжение просмотра телевизора.

ПРИЛОЖЕНИЕ

УСТРАНЕНИЕ НЕИСПРАВНОСТЕЙ

При возникновении неисправностей, перечисленных ниже	Проверьте следующие области
Если Skype не запускается	<ul style="list-style-type: none">■ Проверьте подключение камеры для видеозвонков к USB-порту телевизора.■ Проверьте состояние сетевого подключения.
Если окно уведомления не отображается при поступлении вызова	<ul style="list-style-type: none">■ Проверьте, не установлен ли статус “Не беспокоить”.■ При использовании некоторых функций телевизионного приемника, получение входящих вызовов становится невозможным (например, при обновлении программного обеспечения и т.д.).■ Проверьте, чтобы в меню ‘Настройки конфиденциальности’ был выбран пункт “Разрешить звонки только от имен в списке контактов”.
Если слышится эхо (т.е., когда вы слышите собственный голос в динамиках)	<ul style="list-style-type: none">■ Переместите камеру для видеозвонков в центр верхнего края телевизора.■ Переключите систему домашнего кинотеатра из объемного звучания в стерео режим.■ Уменьшите громкость динамиков.■ Слишком интенсивное эхо может ухудшить качество звука.■ Испытайте микрофон, пользуясь функцией ‘Эхо / Служба звукового теста’.
Если не удастся получить видеоизображение, либо оно плохого качества	<ul style="list-style-type: none">■ Перегрузка Интернета или сети могут повлиять на качество видеосигнала.■ Использование беспроводного соединения также приводит к ухудшению качества видеоизображения. Рекомендуется использовать проводное соединение с Интернетом.■ Качество изображения на экране может ухудшиться при использовании функции приближения. Во время видеозвонков рекомендуется использовать минимальное увеличение.■ Проверьте, не отмечено ли качество вызова как “критически низкое”. В этом случае, качество видеоизображения может снизиться.
Если вызов неожиданно прерывается	<ul style="list-style-type: none">■ При включении некоторых функций телевизионного приемника, соединение может прерываться. (например, Таймер сна, и т.д.)■ Не отключайте камеру для видеозвонков во время вызова.
Если меню Skype не появляется в меню Premium	<ul style="list-style-type: none">■ Проверьте, поддерживает ли телевизор камеру для видеозвонков (см. стр. 2).■ Подключите камеру к телевизору, а затем обновите программное обеспечение. Подробные сведения об обновлении программного обеспечения содержатся в руководстве по эксплуатации телевизора.
Другие неисправности	<ul style="list-style-type: none">■ неполадки могут возникать из-за перегрузки в сети и проблем с сетью Skype.■ С дополнительными сведениями о функциях Skype можно ознакомиться по адресу: www.skype.com.

! ПРИМЕЧАНИЕ : Качество видеозвонка может отличаться в зависимости от модели телевизора.

► Видеозвонок HD 720p : LM9, EM9, LM8(Кроме Японии), LA74, LA6, LN6, LN57, LN56, LN46, PH67, PH66, PH47, PN67, PN57, PN47

► Видеозвонок VGA : LM7, LM6, LS57, LM5, LS3, PM9, PM6, PA66, PA69, PA47, PM4

ХАРАКТЕРИСТИКИ УСТРОЙСТВА

МОДЕЛИ		AN-VC400 (Камера для видеозвонков)	
Размеры (ширина x высота x глубина)		112 мм x 56 мм x 38 мм (только модуль)	
Вес		77,6 г	
VIDEO (Видео)	Объектив	Фокусировка	Более 100 см
		Угол обзора	58,8° по диагонали
	Эффективные пиксели	1280 x 720	
	Выходной формат	H.264, MJPEG, YUY	
Выводимое изображение		HD, VGA, QVGA, QQVGA	
AUDIO (Звук)	Микрофон	2 микрофона	
Интерфейс		USB	
Условия окружающей среды	Рабочая температура	от 0 SDgrC до 40 SDgrC (от 32 SDgrF до 104 SDgrF)	
	Рабочая влажность	от 0 % до 80 %	
	Температура хранения	от -20 SDgrC до 70 SDgrC (от -4 SDgrF до 158 SDgrF)	
	Влажность хранения	от 0 % до 90 %	

- С целью улучшения качества технические характеристики, указанные выше, могут изменяться без предварительного уведомления.



Видеозвонки через телевизор LG нельзя выполнить с использованием следующих устройств:

- Видеотелефон ASUS Skype Video Phone Touch SV1TS
- Видеотелефон ASUS Skype Videophone Touch SV1TW
- Видеотелефон AIGURU_SV1 Skype Video Phone

*Список устройств, которые не поддерживаются, может изменяться без предварительного уведомления.

