



MANUALE D'USO

FRIGORIFERO

SXS

Si prega di leggere attentamente il manuale prima di utilizzare l'elettrodomestico e di conservarlo per riferimento futuro.

ITALIANO

Indice

Introduzione	Dati	4
	Informazioni importanti per la sicurezza	4
	Informazioni importanti per la sicurezza	5
	Identificazione dei componenti	13
Installazione	Ambiente di installazione	14
	Come cambiare il filtro di purificazione acqua (Solo applicabile per modello di filtro tipo interno).	14
	Nessun ghiaccio & acqua nelle tubazioni (in dotazione solo ad alcuni modelli)	15
	Rimozione delle porte	16
	Rimontaggio delle porte	17
	Installazione del tubo di alimentazione dell'acqua (in dotazione solo ad alcuni modelli)	17
	Regolazione dell'altezza	18
	Quando la porta del congelatore non è allineata con l'altezza della porta del frigorifero	18
	Funzionamento	Avviament
Regolazione delle temperature e delle funzion		19
Vano refrigerante (in dotazione solo ad alcuni modelli)		26
Ripiani		27
Ondicatore a LED (congelatore/frigorifero)		28
Dispositivo Pure N Fresh (in dotazione solo ad alcuni modelli)		28
Porta bottiglie (in dotazione solo ad alcuni modelli)		29
Porta uova (in dotazione solo ad alcuni modelli)		29
V Fresh box (in dotazione solo ad alcuni modelli)		29
Deodorante (in dotazione solo ad alcuni modelli)		29
Suggerimenti per la conservazione degli alimenti	Collocazione degli alimenti	30
	Conservazione degli alimenti	31
	Metodo per il risparmio energetico	31
Cura e manutenzione	Come smontare i componenti	32
	Informazioni generali	34
	Pulizia	34
	Ricerca guasti	35
	E' normale...	40

Dati

I numeri di modello e di serie sono riportati all'interno o sul retro dello scomparto frigorifero dell'apparecchio. Questi numeri sono unici per ogni singolo apparecchio. È bene annotare i dati richiesti e tenere questa guida come riferimento permanente del proprio acquisto. Graffiare la ricevuta di acquisto a fianco di questi dati.

Data di acquisto : _____
 Rivenditore : _____
 Indirizzo del rivenditore : _____
 N° tel. del rivenditore : _____
 N° modello : _____
 N° di serie : _____

Informazioni importanti per la sicurezza

Prima dell'utilizzo è opportuno installare e posizionare il frigorifero in base alle istruzioni di installazione del presente documento.

Non scollegare mai il frigorifero tirando il cavo elettrico di alimentazione. Tenere saldamente la spina ed estrarla dalla presa.

Nell'allontanare l'apparecchio dalla parete, fare attenzione a non schiacciare il cavo elettrico e a non danneggiarlo in nessun modo.

Quando il frigorifero è in funzione, evitare di toccare le superfici interne dello scomparto congelatore, specialmente quando si hanno le mani bagnate, in quanto la pelle potrebbe aderire alle superfici gelate.

In caso di pulizia o di altri interventi staccare il cavo elettrico dalla presa. Non toccare mai il cavo con le mani bagnate onde evitare scosse elettriche o altre possibili lesioni.

Evitare in ogni caso di danneggiare, manomettere, piegare eccessivamente, sfilare o torcere il cavo elettrico di alimentazione onde prevenire possibili incendi o scosse elettriche. Occorre assicurarsi che l'apparecchio sia collegato correttamente a massa.

Non mettere mai contenitori in vetro pieni nel congelatore in quanto potrebbero rompersi a causa dell'espansione dovuta al congelamento del loro contenuto.

Non inserire mai le mani nel serbatoio del ghiaccio del generatore di ghiaccio automatico onde evitare possibili lesioni quando questo è in funzione.

L'apparecchio non è adatto all'utilizzo da parte di bambini piccoli e persone inferme senza il controllo di un adulto.

In particolar modo occorre assicurarsi che i bambini piccoli non giochino con l'apparecchio.

Impedire sempre che qualcuno possa arrampicarsi, sedersi, salire od appendersi allo sportello del vano refrigerante. Il frigorifero potrebbe infatti subire dei danni o addirittura rovesciarsi, con possibili lesioni gravi alle persone.

Se possibile, destinare una presa di corrente per collegare solo il frigorifero. In questo modo si evita che altri elettrodomestici o luci collegate possano causare un sovraccarico con conseguente interruzione della corrente elettrica.

Il frigorifero-congelatore dovrebbe essere in modo da posizionare che la spina del rifornimento e' accessibile per la sconnessione rapida quando l'incidente accade.

Se il cavo del rifornimento e' danneggiato, esso deve essere sostituito dal fornitore di relativo agente di servizio o di persona similmente qualificata per evitare un rischio.

**Non usare
prolunghe**

**l'Accessibilità della
Spina del Rifornimento**

**Il Rimontaggio del
Cavo del Rifornimento**



! Informazioni importanti per la sicurezza

MISURE DI SICUREZZA

Questa guida contiene informazioni importanti per la sicurezza. Leggere sempre con attenzione e osservare i messaggi relativi alla sicurezza.

! Questo è il simbolo di avviso di sicurezza. Allerta l'utente riguardo messaggi di sicurezza che informano dei pericoli che possono provocare morte o lesioni all'operatore o provocare danni al prodotto. Tutti i messaggi di sicurezza vengono preceduti dal simbolo di avviso di sicurezza e dalla parola di avviso di pericolo PERICOLO, AVVERTENZA, o ATTENZIONE. Queste parole significano:

! **PERICOLO** Pericolo di morte o lesioni gravi se non vengono seguite le istruzioni.

! **AVVERTENZA** Possibile pericolo di morte o lesioni gravi se non vengono seguite le istruzioni.

! **ATTENZIONE** Indica una situazione pericolosa imminente che, se non viene evitata, può comportare lesioni meno importanti, o solo danni al prodotto.

Tutti i messaggi di sicurezza identificano il pericolo, e indicano il metodo di riduzione dell'eventualità di lesione, indicando anche cosa può succedere nel caso non vengano seguite le istruzioni.

! AVVERTENZA

Per ridurre il rischio di incendio, scossa elettrica o lesioni alle persone quando si usa il prodotto, è necessario osservare le misure standard di sicurezza incluse le seguenti. Si prega di leggere le istruzioni prima di procedere con l'uso dell'elettrodomestico.

1. Per il collegamento del cavo d'alimentazione

è necessario usare una presa della corrente dedicata.

- L'uso di dispositivi diversi sulla stessa presa può provocare incendi.
- L'interruttore di dispersione elettrica può danneggiare il cibo e l'erogatore può avere perdite.

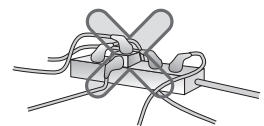

Non permettere che la spina di alimentazione sia volta verso l'alto o venga schiacciata sul retro del frigorifero.

Acqua potrebbe penetrare nella spina, o la spina potrebbe essere danneggiata con il conseguente pericolo di scossa elettrica.

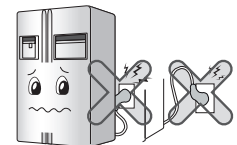

Non piegare o schiacciare il cavo di alimentazione con oggetti pesanti.

Gli eventuali danni al cavo di alimentazione possono provocare incendi o rischi di shock elettrico.

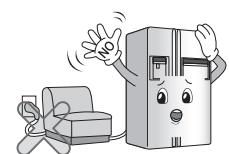

Non modificare la lunghezza, ne prolungare, il cavo di alimentazione.

Provoca scossa elettrica o incendio a causa dei danni al cavo elettrico o altri.

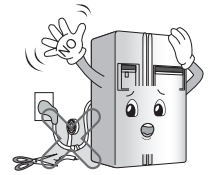

Staccare sempre il cavo di alimentazione quando si pulisce, maneggia o sostituisce la lampadina interna del frigorifero.

- Può provocare scossa o lesioni
- Quando si sostituisce la lampada interna del frigorifero, assicurarsi che non si stacchi dallo zoccolo della lampadina l'anello di gomma per la prevenzione di scintille elettriche.

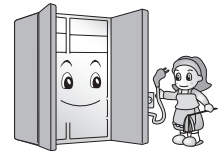

Non tirare il cavo o toccare la spina della corrente con le mani bagnate.

- Può provocare scossa o lesioni.

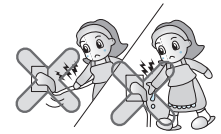

Rimuovere acqua e polvere dalla spina e inserirla assicurandosi che i poli siano saldamente inseriti.

Polvere, acqua o connessioni poco sicure possono essere causa di scossa elettrica e incendio.

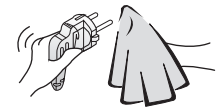

Assicurarsi vi sia una messa a terra adeguata.

Una messa a terra insufficiente può essere causa di rotture o scossa elettrica.

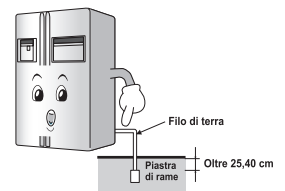

Quando il cavo di alimentazione o spina del cavo di alimentazione sono danneggiati o i fori della presa allentati, non usarli.

Potrebbe esserci rischio di scossa elettrica o corto circuito con incendio.

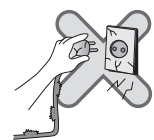

2. Uso del frigorifero

Non posizionare oggetti pesanti o pericolosi (contenitori con liquidi) sul frigorifero.

Con l'apertura e chiusura della porta potrebbero cadere provocando lesioni, incendio o scossa elettrica.



Non installare il frigorifero in un luogo bagnato o in un posto in cui vi possano essere schizzi di acqua o pioggia.

Il deterioramento dei componenti di isolamento elettrico può causare dispersioni di corrente.

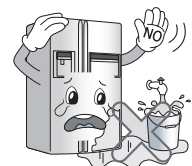

Non attaccarsi alla porta o ripiani della porta o del Home bar o freezer o scomparto freddo.

Potrebbe provocare la caduta del frigorifero o danneggiare le mani. Specialmente tenere lontani i bambini.

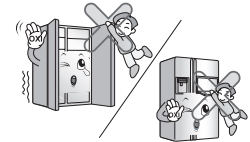

Non usare o conservare materiali infiammabili eteri, benzene, alcol, medicine, gas LP, spruzzatori o cosmetici vicino o all'interno del frigorifero.

La presenza di queste sostanze può provocare esplosioni o incendi.

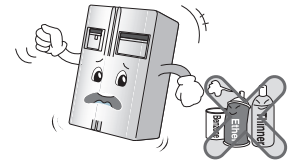

Non posizionare candele accese all'interno del frigorifero per eliminare i cattivi odori.

La presenza di queste sostanze può provocare esplosioni o incendi.

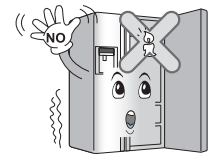

Non mettere le mani nel cestello del ghiaccio o nel dispenser del ghiaccio. (solo per modello con dispenser).

Se si aziona l'Icemaker si possono provocare lesioni.



Non conservare medicine o materiali di ricerca nel frigorifero.

Quando il materiale che necessita di un controllo rigido delle temperature di conservazione viene conservato, è possibile che si deteriori o si può verificare una reazione incontrollata che può provocare rischi.

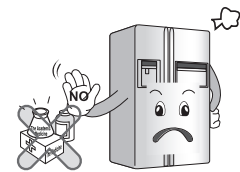

Non usare spray infiammabile vicino al frigorifero.

Può essere causa di incendi..

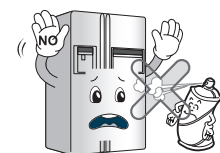

Evitare le fonti di calore.

Possano essere causa di incendi..

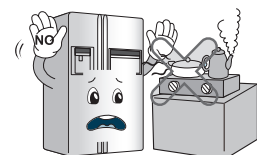

Alimentare il dispositivo automatico di produzione del ghiaccio con sola acqua potabile (solo per il modello fornito di erogatore).

In caso contrario vi potrebbero essere rischi per la salute.

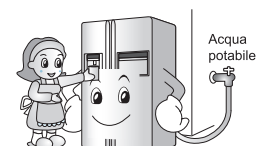

Non posizionare vasi di fiori, tazze, cosmetici, medicine o altri contenitori con acqua sopra al frigorifero.

Possono essere causa di scossa elettrica o lesioni in seguito a caduta.

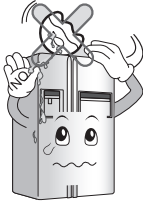

Usare il frigorifero sommerso dopo averlo controllato.

Può provocare scossa o incendio

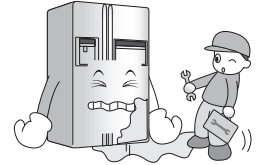

In caso di perdita di gas, non toccare il frigorifero o l'uscita e ventilare subito la stanza.

- L'esplosione provocata da scintilla può provocare incendi o bruciature.
- Poiché il frigorifero utilizza gas naturale (isobutene, R600a) come refrigerante eco-compatibile, anche una piccola quantità (80~90g) è combustibile. In caso di perdita di gas a causa di danni durante la consegna, l'installazione o l'uso del frigorifero possono provocare scintille causa di incendi o bruciature. (solo per modello con R600a).

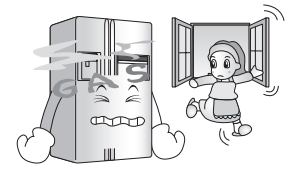

Non spruzzare acqua all'esterno o interno del frigorifero o non usare benzene o diluente per le pulizie.

Il deterioramento dei componenti di isolamento elettrico può provocare scossa elettrico o incendio.

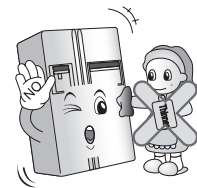

Se si rilevano odori strani o fumo che fuoriescono dal frigorifero, staccare immediatamente dalla rete elettrica e rivolgersi al centro di assistenza.

Possono essere causa di incendi..

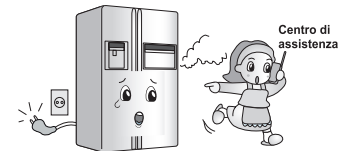

Non permettere a nessuno, eccetto un tecnico qualificato di smontare, riparare o modificare il frigorifero.

Può provocare scossa o incendio

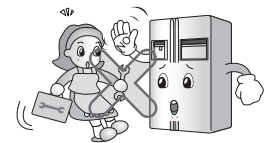

Non usare il frigorifero per scopi altri dell'uso domestico (conservazione di medicine o materiale di test, uso su una nave ecc.).

Può esporre a rischi imprevisti quali incendio, scossa elettrica, deterioramento del materiale conservato o reazioni chimiche.

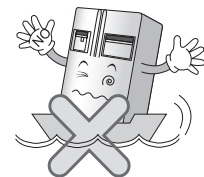

Quando si posiziona il frigorifero eliminare il materiale d'imballaggio dalla porta.

Potrebbe provocare la chiusura all'interno di bambini.



Posizionare il frigorifero su un piano stabile e a livello.

L'installazione in un piano instabile può provocare morte quando si apre o chiude la porta.

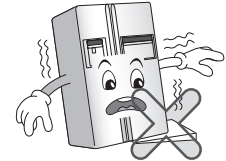

Non inserire le mani o un bastone di metallo nell'uscita dell'acqua fresca, il coperchio, il fondo del frigorifero, la griglia di raffreddamento (foro di uscita) che si trova sul retro.

Può provocare scossa o lesioni.

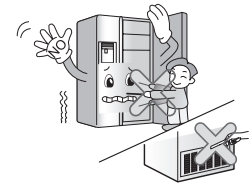

Smaltire il frigorifero rivolgendosi all'azienda locale di smaltimento rifiuti ingombranti.

Per lo smaltimento di rifiuti di grandi dimensioni come elettrodomestici o mobili, rivolgersi al servizio raccolta ingombranti del proprio comune.

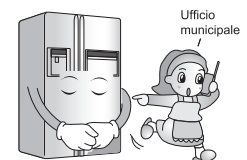

ATTENZIONE

La violazione della direzione può provocare lesioni o danneggiare la casa o i mobili. Fare sempre attenzione.

Non toccare il cibo o contenitori nel freezer con mani bagnate.

Può essere causa di congelamento.

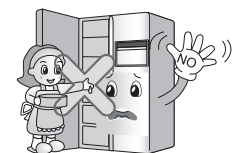

Non mettere il ghiaccio in una coppa di cristallo sottile o in contenitori di ceramica.

Potrebbe essere causa di rottura della coppa o contenitore e provocare lesioni.

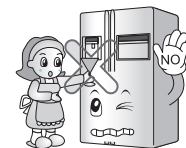

Quando l'elettricità è spenta, rimuovere il ghiaccio dal contenitore (solo per il modello dotato di erogatore).

Un'interruzione prolungata della corrente potrebbe essere causa di scioglimento del ghiaccio con conseguenti danni al pavimento.

Quando si prevede un'interruzione prolungata della corrente, rimuovere il ghiaccio dal contenitore del ghiaccio.

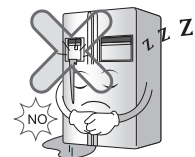

Attendere 5 minuti o più quando si riconnette la spina.

Potrebbe causare un errore nel funzionamento del freezer.



Non mettere bottiglie nel freezer.

Il contenuto potrebbe congelare, rompere la bottiglia e essere causa di lesioni.



Levare sempre il cavo di alimentazione dalla presa della corrente afferrando la spina e non tirando il cavo.

Potrebbe esserci rischio di scossa elettrica o corto circuito con incendio.



Non installare il frigorifero in un luogo bagnato o in un posto in cui vi possano essere schizzi di acqua o pioggia.

Il deterioramento dei componenti di isolamento elettrico può causare dispersioni di corrente.

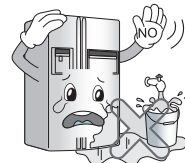

Non inserire le mani nel fondo del frigorifero.

La piastra di metallo che si trova sul fondo potrebbe ferirvi.



Trasportare il frigorifero usando la barra maniglione in basso sulla parte anteriore e in alto su quella posteriore.

In caso contrario le mani potrebbero scivolare e potreste ferirvi.

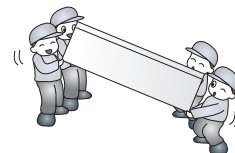

Poiché l'apertura o chiusura della porta del frigorifero può provocare lesioni agli astanti, fare molta attenzione.

Con l'apertura e la chiusura della porta si possono intrappolare le mani nella porta o un bambino si potrebbe ferire con gli spigoli.

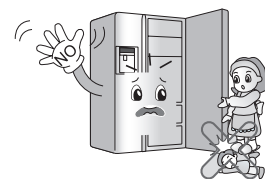

Non mettere animali vivi nel frigorifero.

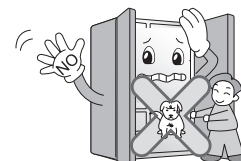

AVVERTENZA

1 Per il collegamento del cavo d'alimentazione

Evitare che il cordone sia schiacciato o inciso se il frigorifero viene spostato dopo che la spina di alimentazione è stata estratta durante l'installazione.

Quando si sposta l'elettrodomestico in allontanamento dalla parete, fare attenzione di non rovesciarlo o danneggiare il cordone di alimentazione.

Questa è la causa di incendio o scossa elettrica.

Accertarsi di collegare a terra in modo esclusivo con la giusta tensione per la spina di alimentazione.

Questo può essere causa di incendio.

Se il cordone è danneggiato, esso deve essere sostituito dal fabbricante o dal suo tecnico di servizio o da una persona similmente qualificata per evitare qualsiasi pericolo.

2. Uso del frigorifero

Impedire che i bambini entrino nel prodotto.

Si può mettere in pericolo la vita di un bambino se egli entra nel frigorifero.

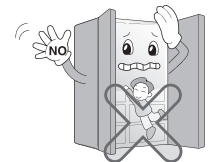

Aprire e chiudere la porta del frigorifero con vigore può provocare la caduta degli alimenti conservati all'interno dal cestello provocando urto o danneggiare i piedi, pertanto fare attenzione.

Non mettere oggetti pesanti sulla barra Home. (Solo per modelli con barra Home)

La caduta di oggetti può provocare danni alle persone.



In caso di fulmini e tuoni, o di mancato uso per un lungo periodo di tempo, staccare la spina di alimentazione.

Esiste il pericolo di scossa elettrica o incendio.

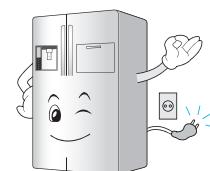

ATTENZIONE

Non introdurre le mani nel cestello del ghiaccio o nell'erogatore di ghiaccio.

Accedere con le mani al generatore di ghiaccio può provocare ferimenti.

Non togliere il coperchio del generatore di ghiaccio automatico.

(Solo per i modelli con generatore di ghiaccio automatico)

Le parti meccaniche in movimento del generatore di ghiaccio possono ferire le persone.



Non introdurre l'alimento in modo disordinato nel frigorifero.





L'alimento può cadere durante l'apertura o la chiusura della porta del frigorifero e ferire le persone.

 **ATTENZIONE**

Questo elettrodomestico non è inteso per l'utilizzo da parte di persone (tra cui bambini) con capacità mentali, sensoriali e fisiche ridotte, o con mancanza di esperienza e conoscenza, senza la supervisione o dopo aver ricevuto le adeguate istruzioni relative all'utilizzo dell'elettrodomestico dalla persona responsabile della loro sicurezza.

In particolar modo occorre assicurarsi che i bambini piccoli non giochino con l'apparecchio.

 **AVVERTENZA**

-  Mantenere le aperture di ventilazione libere sulla carcassa dell'apparecchio e sulle strutture interne.
-  Non utilizzare attrezzi meccanici o altri sistemi per accelerare il processo di sbrinamento al di fuori di quelli raccomandati dal costruttore.
-  Non danneggiare il circuito refrigerante.
-  Non utilizzare apparecchi elettrici all'interno degli scomparti dell'apparecchio, ameno che non siano del tipo raccomandato dal produttore
-  Il refrigerante e l'isolamento termico utilizzati nell'apparecchio richiedono procedure di smaltimento speciali.
All'atto dello smaltimento, consultate l'assistenza od altri soggetti qualificati.



Questo apparecchio contiene una modesta quantità di refrigerante isobutano (R600a), gas naturale altamente ecocompatibile, ma esso è anche combustibile. Quando si trasporta e si installa l'apparecchio, si deve fare attenzione a non danneggiare alcuna parte del circuito refrigerante.

Il refrigerante che fuoriesce dalle tubature può prendere fuoco o causare lesioni agli occhi. Nel caso si rilevino perdite, evitate qualsiasi fiamma libera o altre potenziali cause di accensione e arieggiare la stanza ove si trova l'apparecchio per diversi minuti.

Per evitare la formazione di una miscela di gas infiammabile in caso di perdite nel circuito refrigerante, le dimensioni della stanza dove si può collocare l'apparecchio dipendono dalla quantità di refrigerante utilizzato.

La stanza deve avere una superficie di 1mq per ogni 8g di refrigerante R600a contenuto nell'apparecchio.

La quantità di refrigerante contenuta nel vostro specifico prodotto è riportata sulla targhetta d'identificazione all'interno dell'apparecchio.

Non accendere mai un apparecchio che mostri segni di danneggiamento.

In caso di dubbio, consultate il vostro rivenditore.

Rischio di intrappolamento per i bambini

Sostanze pericolose

Collegamento a massa (messa a terra)

! PERICOLO: Rischio di intrappolamento bambini.

Prima di gettare via il frigorifero o il congelatore vecchio:
Togliere le porte ma non i ripiani in modo che i bambini non possano entrarvi facilmente.
L'apparecchio non è adatto all'utilizzo da parte di bambini piccoli e persone inferme senza il controllo di un adulto.

In particolar modo occorre assicurarsi che i bambini piccoli non giochino con l'apparecchio.

Evitare di conservare od utilizzare benzina o altri vapori o liquidi infiammabili nelle vicinanze del frigorifero o di altri elettrodomestici.

Nel caso di un corto circuito elettrico, il collegamento a massa (messa a terra) riduce i rischi di scosse elettriche facendo scaricare la corrente tramite un apposito filo. Al fine di prevenire possibili scosse, questo apparecchio deve essere collegato a massa correttamente. Un uso scorretto della spina di dispersione a massa può infatti provocare scosse elettriche. In caso di dubbi sulle istruzioni di collegamento a massa o sull'efficacia del collegamento a massa eseguito, rivolgersi a un elettricista qualificato o al personale dell'assistenza.

Identificazione dei componenti

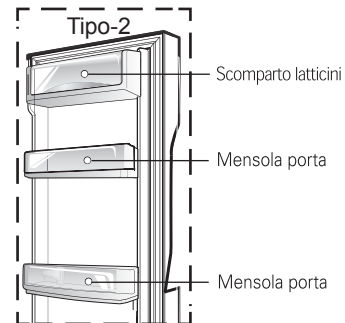
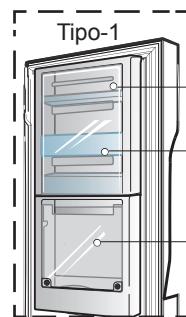
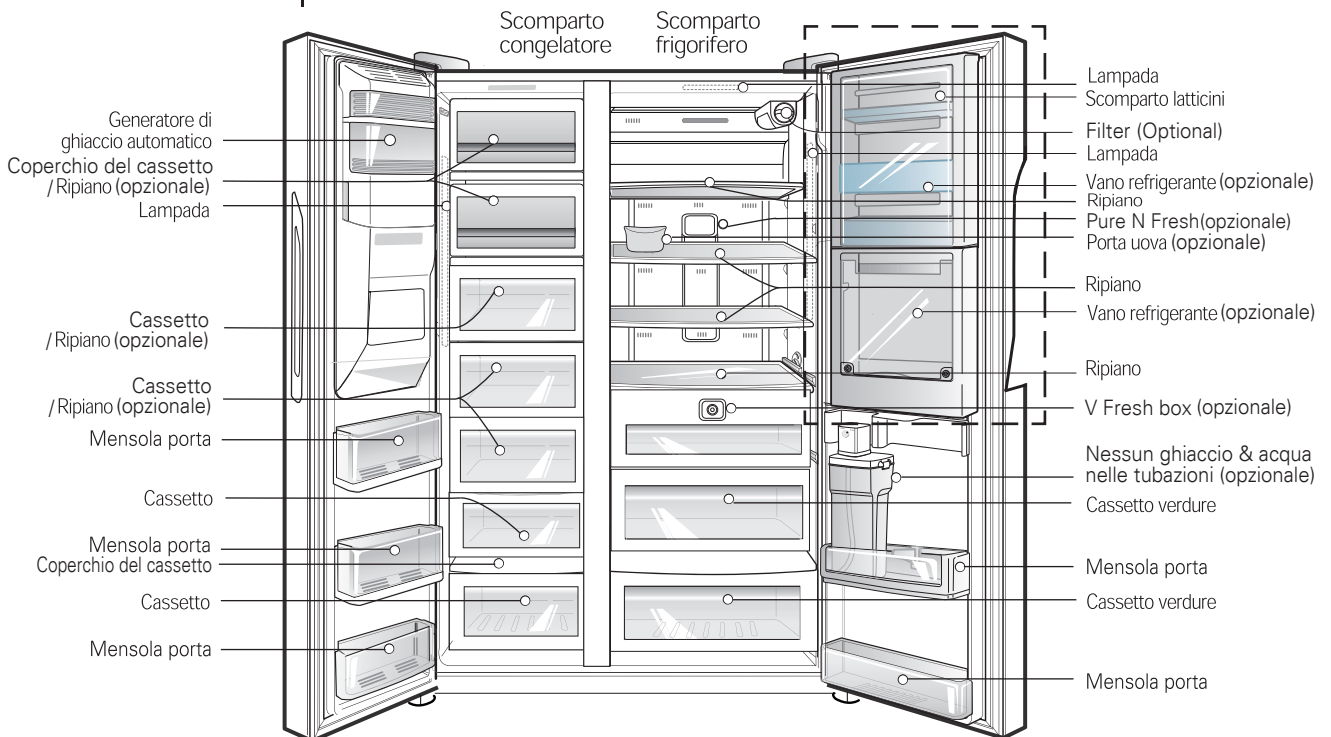

NOTA

• Se alcuni componenti non sono presenti nel proprio apparecchio, è possibile che siano presenti solo in determinati modelli (ad es. il "vano refrigerante" non è in dotazione a tutti i modelli).

Scegliere una posizione adatta

Ambiente di installazione

1. Posizionare l'apparecchio dove risulta facile da usare.
2. Non collocare l'apparecchio vicino a sorgenti di calore, luce solare diretta o umidità.
3. Per garantire una corretta circolazione dell'aria attorno al frigorifero/congelatore, prevedere uno spazio sufficiente a entrambi i lati e nella parte superiore pari ad almeno 5 cm dalla parete posteriore.
4. Per evitare le vibrazioni l'apparecchio deve essere livellato.
5. Non installare l'apparecchio ad una temperatura inferiore a 5°C. Può provocare uno scadimento delle prestazioni.
6. Questo elettrodomestico è previsto per essere usato in ambiente domestico e applicazioni simili come cucine aziendali in negozi, uffici e altri ambienti di lavoro; agriturismo e da clienti di alberghi, motel e altri ambienti di tipo residenziale; ambienti di tipo bed & breakfast; catering e similari applicazioni non di vendita al dettaglio.



Smaltimento della vecchia apparecchiatura

Questa apparecchiatura contiene liquido (refrigerante, lubrificante) ed è composta da materiali riutilizzabili e/o riciclabili.

Tutti i materiali importanti devono essere inviati a un centro per il recupero di materiali riciclabili e possono essere utilizzati dopo essere stati riciclati. Per il conferimento al centro rivolgersi all'agenzia locale.

Come cambiare il filtro di purificazione acqua (Solo applicabile per modello di filtro tipo interno).

Dato che il filtro è montato sul lato destro superiore del portalampane di illuminazione del frigorifero e esso rimuove il cloro o odore residuo, cambiare il filtro ogni 6 mesi.

Come smontare il filtro

Come sostituire il filtro

1. Smontare il filtro di purificazione acqua.
 - Girare il filtro per cambiarlo in direzione di senso antiorario di 90 gradi.
 - (1) Tirare all'esterno il filtro verso il lato anteriore (2).

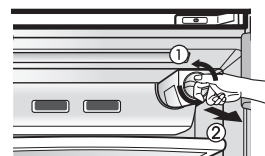

- Dato che l'acqua raccolta nel filtro può cadere a terra, mettere un contenitore leggermente più grande della dimensione del filtro sotto lo stesso quando lo smontate.

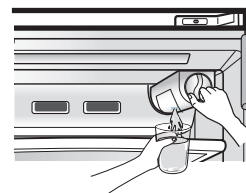

2. Inserire il nuovo filtro.
 - Allineare il filtro sulla linea indicata della scatola di controllo (1) e quindi spingerlo all'interno. Dopo aver controllato se la linea indicata e la linea di blocco indicata sono allineate, girare il filtro in senso orario (2).

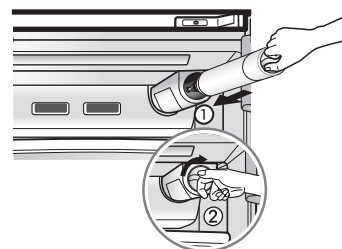

Nessun ghiaccio & acqua nelle tubazioni (In dotazione solo ad alcuni modelli)

Le altre funzioni

Potete usare la funzione del generatore di ghiaccio automatico e dell'erogatore di acqua senza dover collegare una tubazione di acqua esterna al frigorifero. Il frigorifero utilizza un serbatoio di acqua interno disposto nella porta del frigorifero per alimentare acqua per queste funzioni.

Per rimuovere il serbatoio dell'acqua:

Girare il selettore nella posizione aperta ("OPEN") come indicato in Fig. (1). Quindi sostenere e tirare il tappo del serbatoio dell'acqua nella direzione della freccia in Fig. (2) per scaricare il serbatoio dell'acqua.

Il serbatoio dell'acqua può ora essere sollevato con cautela fuori del cestello per il riempimento o la pulizia.

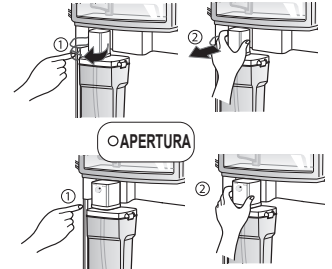

Per riempire il serbatoio dell'acqua:

Sollevare i morsetti sui due lati per aprire il coperchio del serbatoio e quindi riempire il serbatoio. Versare l'acqua fino alla linea di marcatura (3ℓ). Quando il serbatoio è pieno chiudere il coperchio e bloccare i morsetti sui due lati.

Il serbatoio dell'acqua può essere riempito dal tappo rimovibile posto sul coperchio del serbatoio stesso.

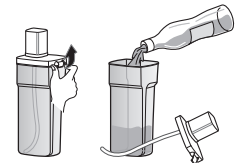

Per rimontare il serbatoio dell'acqua:

Inserire il serbatoio dell'acqua pieno nuovamente nel cestello della porta e allineare l'ugello di presa al rubinetto della tubazione relativa come indicato in Fig. (3). Spingere con forza il serbatoio in modo che l'ugello di presa dell'acqua sia posizionato nel rubinetto. Fig. (4). Quindi girare la manopola di blocco nella posizione chiusa ("CLOSED").

Il motore della pompa verrà quindi automaticamente attivato quando questo viene acceso e in tal modo la linea dell'acqua viene spurgata dall'aria eventualmente presente in essa.

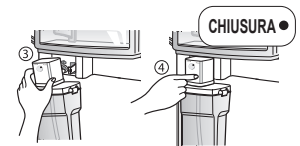

NOTA: Se il serbatoio non è inserito correttamente, l'acqua uscirà dall'ugello di presa nel cestello della porta. Attendere sempre 15 secondi dopo l'erogazione di acqua prima di tentare di rimuovere il contenitore dell'acqua per il riempimento e la pulizia.

NOTA

- Quando si monta o si smonta il serbatoio dell'acqua, fare attenzione a non applicare una forza eccessiva in quanto essa può danneggiare il serbatoio.
- Se non è presente acqua nel serbatoio, non potrete usare la funzione di generatore di ghiaccio automatica e la funzione di erogazione acqua.
- Usare altro liquido diverso dall'acqua può provocare problemi alla pompa. Quando l'acqua nel serbatoio ha livello basso, la dimensione dei cubetti di ghiaccio diviene inferiore.
- E' una buona idea depurare l'acqua prima del riempimento e mettere il serbatoio in posizione corretta.
- Il metodo per usare l'erogatore e il generatore di ghiaccio è eguale agli altri modelli di erogatore.
- Dato che il serbatoio è pesante, non permettere che i bambini usino o sostengano il serbatoio, in particolare con una sola mano.
- Quando il generatore di ghiaccio utilizza l'acqua del serbatoio della stessa, udrete la pompa in funzione per 8~10 volte al giorno.

AVVERTENZA

Rimuovere il pannello inferiore e quindi il tubo di alimentazione dell'acqua

Rimuovere la porta dello scomparto congelatore

Rimozione della porta del frigorifero

Rimozione delle porte

Pericolo di scossa elettrica

Prima dell'installazione scollegare l'alimentazione elettrica al refrigeratore.

In caso contrario vi è il rischio di morte o di lesioni gravi.

Se la porta di accesso del locale è troppo stretta per consentire il passaggio del refrigeratore, rimuovere le porte e far passare il refrigeratore lateralmente.

Estrarre il coperchio a cerniera ① e rimuovere il fermo ②, e quindi tirare verso destra il tubo dell'acqua di alimentazione mentre si preme la zona ③ indicata nella figura.

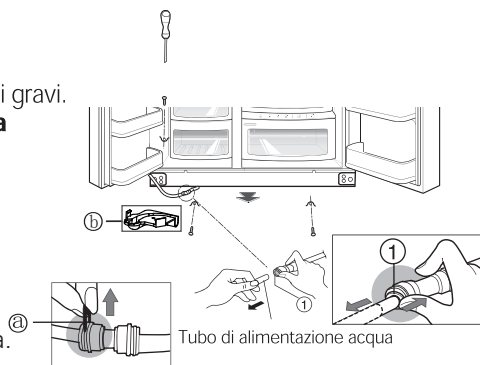

NOTA

- Tagliare l'estremità del tubo se questa è deformata o consumata.

- 1) Smontare il coperchio a cerniera e il coperchio del PCB principale allentando le viti. Separare tutti i cavi di collegamento.

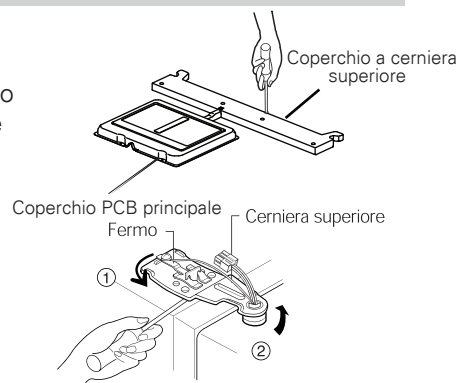

- 2) Rimuovere il fermo ruotandolo in senso antiorario (①) e quindi sollevando la cerniera superiore (②).

ATTENZIONE

- Nel rimuovere la cerniera superiore fare attenzione che la porta non cada in avanti.

- 3) Rimuovere la porta dello scomparto congelatore tirandola verso l'alto. A questo punto la porta può essere sollevata quanto basta per estrarre completamente il tubo di alimentazione dell'acqua.

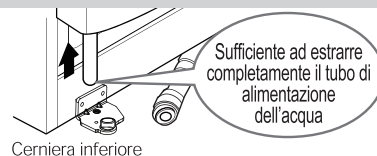

NOTA

- Spostare la porta del comparto freezer passando dalla porta di accesso e posarla, ma fare attenzione a non danneggiare il tubo di erogazione acqua.

- 1) Smontare il coperchio a cerniera e il coperchio del PCB principale allentando le viti. Separare tutti i cavi di collegamento.

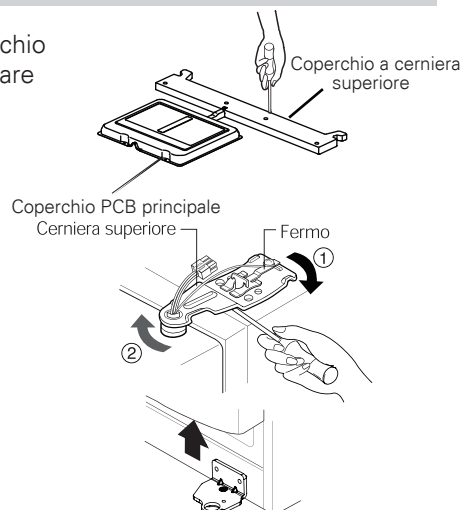

- 2) Togliere il fermo ruotandolo in senso orario (①), quindi rimuovere la cerniera superiore sollevandola (②).

- 3) Rimuovere la porta dello scomparto frigorifero sollevandola.

Passaggio del frigorifero

Fare passare il frigorifero lateralmente attraverso la porta di ingresso come mostrato nella figura a fianco.

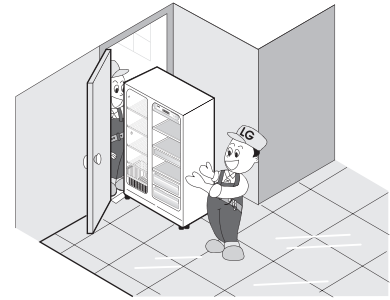

Rimontaggio delle porte

Montarle seguendo all'inverso la procedura di smontaggio dopo averle fatte passare dalla porta di ingresso.

Installazione del tubo di alimentazione dell'acqua (in dotazione solo ad alcuni modelli)

Prima dell'installazione

- Il generatore di ghiaccio automatico richiede una pressione idrica di 147-834 kPa (1,5-8,5 kgf/cm²) (equivalente al riempimento completo di una tazza da 180 cc in 3 secondi).
- Se la pressione dell'acqua non raggiunge il valore nominale di 147 kPa (1,5 kgf/cm²) o è inferiore, è necessario acquistare una pompa a parte per l'alimentazione dell'acqua al generatore di ghiaccio.
- Fare in modo che la lunghezza totale del tubo di alimentazione dell'acqua non superi i 8 m e fare attenzione a non piegare il tubo. Se la lunghezza del tubo è superiore a 8 m possono esserci problemi di alimentazione dovuti alla pressione dell'acqua di scarico.
- Installare il tubo di alimentazione dell'acqua lontano da fonti di calore.

AVVERTENZA

- Allacciarsi esclusivamente a reti d'acqua potabile.
- Per l'installazione del filtro dell'acqua vedere le istruzioni contenute nel relativo kit.

ATTENZIONE

- Devono essere usate le nuove serie di tubazioni flessibili fornite con l'elettrodomestico e le vecchie serie di tubazioni flessibili non devono essere riutilizzate.

Se l'altezza della porta del compartimento del congelatore è differente dall'altezza della porta del compartimento del frigorifero

Differenza di altezza

Se l'altezza della porta del compartimento congelatore è inferiore all'altezza della porta del compartimento del frigorifero

Livellare la porta inserendo un cacciavite a coltello nella scanalatura dalla vite di regolazione dell'altezza sinistra e girarla in senso orario (①).

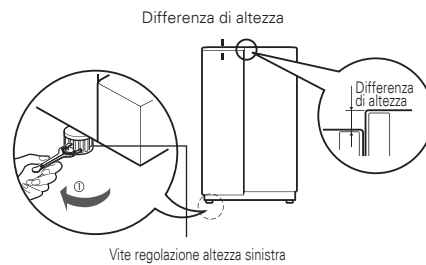

Se l'altezza della porta del compartimento del congelatore è più alta dell'altezza della porta del compartimento del frigorifero

Livellare la porta inserendo un cacciavite a coltello nella scanalatura dalla vite di regolazione altezza destra e girarla in senso orario (①).

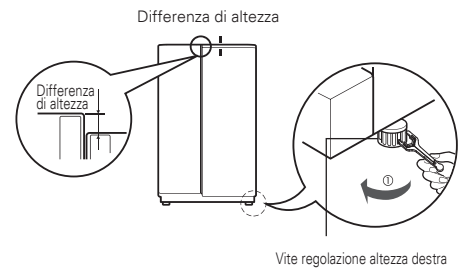

Quando la porta del congelatore non è allineata con l'altezza della porta del frigorifero

Anche se l'altezza non può essere allineata usando la vite di regolazione di altezza, inserire il foglio trasparente fornito con il prodotto.

- toccare la porta con l'altezza inferiore, usare il cacciavite di tipo a stella (+) per svitare la vite nella cerniera inferiore come illustrato in figura nella cerniera inferiore e nella mensola inferiore, e quindi fissare con la vite come illustrato in figura (②).
- Inserire più fogli trasparenti in numero sufficiente per allineare l'altezza. (4 fogli sono forniti complessivamente)

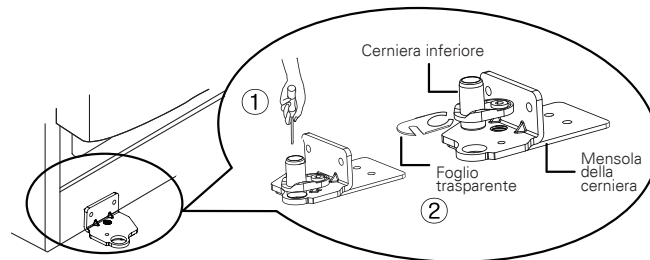

Dopo aver livellato l'altezza delle porte

Altre operazioni

Le porte del frigorifero si chiudono perfettamente una volta livellate frontalmente mediante le viti di livellamento. Una chiusura non corretta delle porte può influire negativamente sulle prestazioni del frigorifero.

1. Rimuovere tutta la polvere accumulata durante il trasporto e pulire accuratamente il frigorifero.
2. Montare gli accessori, quali il contenitore per cubetti di ghiaccio, il vassoio di evaporazione, ecc., nelle rispettive sedi. Sono imballati assieme per prevenire eventuali danni durante il trasporto.
3. Collegare il cavo (o spina) dell'alimentazione elettrica alla presa di corrente. Non collegare in doppio con altri apparecchi alla stessa presa di corrente.

Avviament

Prima di utilizzare il frigorifero dopo la prima installazione, lasciare che si stabilizzi all normali temperature di funzionamento per 2-3 ore prima di introdurvi cibi freschi congelati. Nel caso il funzionamento venga interrotto, attendere 5 minuti prima d riavviare.

Regolazione della temperatura e delle funzion

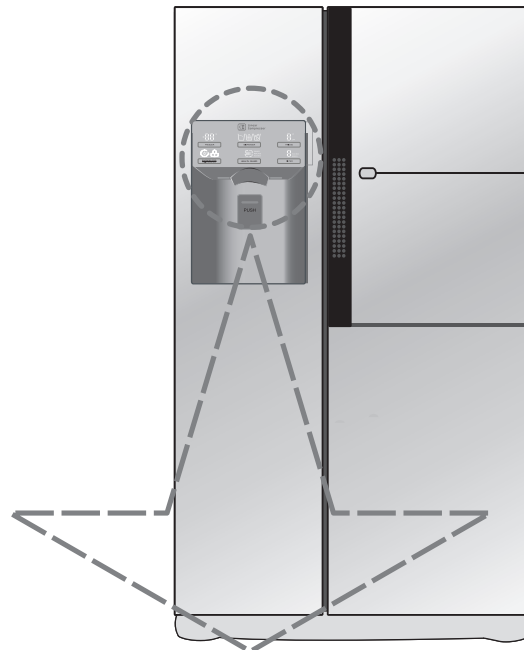

Pulsante scomparto degli alimenti freschi (opzionale)

opzionale	Pannello delle funzioni a display	opzionale	Pannello delle funzioni a display
Tipo-1	<p>Control panel for Tipo-1 model. It features a digital display showing temperature, a 'Linear Compressor' indicator, and buttons for 'FREEZER', 'DISPENSER', 'FRIDGE', 'EXPRESS FRZ.', 'PURE N FRESH', and 'FILTER'. There is also a 'POWER REPLACE' indicator.</p>	Tipo-3	<p>Control panel for Tipo-3 model. It features a digital display showing temperature, a 'Linear Compressor' indicator, and buttons for 'FREEZER', 'DISPENSER', 'FRIDGE', 'EXPRESS FRZ.', 'PURE N FRESH', and 'CHILD LOCK'. There is also a 'POWER REPLACE' indicator.</p>
Tipo-2	<p>Control panel for Tipo-2 model. It features a digital display showing temperature, a 'Linear Compressor' indicator, and buttons for 'EXPRESS FRZ.', 'FREEZER', 'DISPENSER', 'FRIDGE', and 'CHILD LOCK'. There is also a 'NO FLUORIDES' indicator.</p>	Tipo-4	<p>Control panel for Tipo-4 model. It features a digital display showing temperature, a 'Linear Compressor' indicator, and buttons for 'FREEZER', 'DISPENSER', 'FRIDGE', 'EXPRESS FRZ.', 'FILTER', and 'CHILD LOCK'. There is also a 'NO FLUORIDES' indicator.</p>

NOTA

- Il modello in uso potrebbe non includere tutte le opzioni.

NOTA

Schermata del risparmio energetico

La schermata si spegnerà automaticamente dopo venti 20 per il risparmio energetico.

(L'EROGATORE è ancora attivo)

Come regolare la temperatura nel comparto freezer

È possibile regolare la temperatura dei comparti freezer e frigorifero.



Come regolare la temperatura nel comparto frigorifero

※ Qualora si preme il pulsante **FREEZER** ● l'impostazione viene ripetuta nell'ordine (-19°C → -20°C → ... → -24°C → -14°C → ... → -19°C).



※ Qualora si preme il pulsante **FRIDGE** ● l'impostazione viene ripetuta nell'ordine (4°C → 5°C → 6°C → 7°C → 1°C → ... → 4°C).

- La temperatura interna effettiva varia a seconda della condizione del cibo, poichè la temperatura impostata è la temperatura che verrà raggiunta e non la temperatura effettiva interna del frigorifero.
- All'inizio la funzione refrigerante sarà debole. Regolare la temperatura come indicato sopra, dopo aver usato il frigorifero per almeno 2-3 giorni.

Congelamento rapido

Selezionare questa funzione per attivare la funzione di congelamento rapido

- Le scritte "on" e "off" sono ripetute ogni volta che si preme il tasto EXPRESS FRZ.
- Il grafico della marcatura a freccia rimane nello stato "on" quando si seleziona la refrigerazione speciale su "on".
- Quando il congelamento rapido è "ON", premere il tasto nuovamente per spegnerlo, o dopo un periodo di tempo la funzione di congelamento rapido verrà spenta automaticamente dopo il completamento.

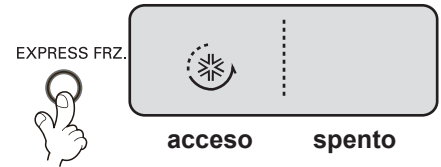

Blocca

Questo pulsante serve per interrompere il funzionamento di vari altri pulsanti.

- Il blocco o il disimpegno viene ripetuto se il tasto viene premuto per più di 3 secondi.
- Quando usate i tasti CHILD LOCK 3SECS, non potete usare alcun altro tasto, salvo che sblocciate l'unità. Quando premete l'altro tasto quando l'unità è bloccata, il tasto lampeggia 3 volte per indicare la condizione di blocco attuale.

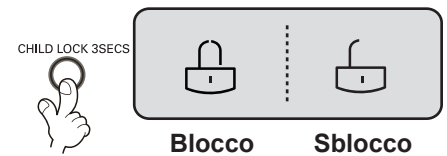

Nessuna tubazione

- Il grafico di marcatura a freccia rimane sempre nello stato "on".

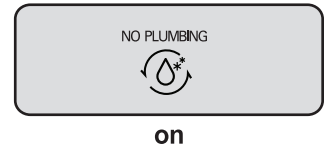

Dispositivo Pure N Fresh (opzionale)

Quando avete necessità di purificare l'aria, selezionate questa funzione.

- Ogni volta che l'utente preme il tasto, la funzione commuterà nell'ordine di 'spento->'automatico'->'energia'->'spento'.

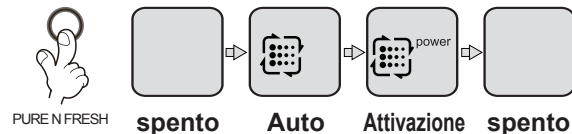

- Dopo aver regolato su "OFF" il Pure N Fresh, aprire il portello e la lampada che circonda Pure N Fresh viene spenta.
- Dopo il normale uso di un anno, la spia "REPLACE HOLD 5SECS" si accende indicando che il Pure N Fresh deve essere sostituito. I clienti possono sostituirlo in base alle loro necessità personali.
- Dopo aver sostituito il Pure N Fresh o quando la sostituzione non è necessaria, premere e mantenere premuto il tasto the PURE N FRESH per più di 5 sec, il timer dell'indicatore riparte nuovamente e il resto viene spento.
- L'acqua non può essere usata per la pulizia del filtro in quanto questo ne influenza l'efficienza. Se il tempo di funzionamento supera il tempo di validità del filtro, esso può influenzare le funzioni di deodorazione.
- Se dovete sostituire il il Pure N Fresh, contattate il centro di servizio locale.

Potete selezionare acqua o ghiaccio.

* Selezionare acqua, ghiaccio in barre e a cubetto premendo il tasto DISPENSER come desiderate.

* Premere il tasto leggermente estraendo e inserendo una tazza.

- La linea di bordo è indicata dalla funzione selezionata. Si sente un suono "tac" se passano 5 secondi dopo che il ghiaccio esce.
- Questo suono indica che è terminata l'erogazione di ghiaccio.

- Riferimento:** Attendere 2-3 secondi per estrarre le strisce di ghiaccio o gocce di acqua finali quando si estrae la tazza dopo aver premuto gli interruttori e dopo aver estratto il ghiaccio o l'acqua.

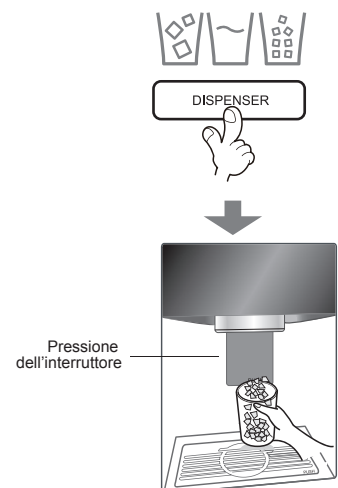

ATTENZIONE

Selezione uso dell'erogatore

Erogazione di ghiaccio/acqua fredda

L'acqua viene raffreddata mentre è contenuta nel serbatoio del freezer, quindi inviata verso il dispenser.

Il ghiaccio viene prodotto nell'icemaker e inviato al dispenser, sotto forma di cubetti o in pezzetti.

NOTA

- È normale che l'acqua non sia immediatamente fredda. Per avere acqua fredda, aggiungere ghiaccio nel bicchiere

Come utilizzare l'erogatore

- Selezionare una delle opzioni fra ghiaccio tritato, acqua e ghiaccio in cubetti, e premere leggermente il pulsante a pressione con il bicchiere o con un altro contenitore

Ghiaccio tritato

Accendere l'indicatore del ghiaccio tritato premendo il pulsante selezionatore

- Il ghiaccio tritato verrà erogato premendo l'interruttore a pressione con il bicchiere.

Ghiaccio a cubetti

Accendere l'indicatore del ghiaccio a cubetti premendo il pulsante selezionatore.

- I cubetti di ghiaccio saranno erogati premendo l'interruttore con il bicchiere

Acqua

Accendere l'indicatore dell'acqua premendo il pulsante selezionatore.

- L'acqua verrà erogata premendo l'interruttore a pressione con il bicchiere

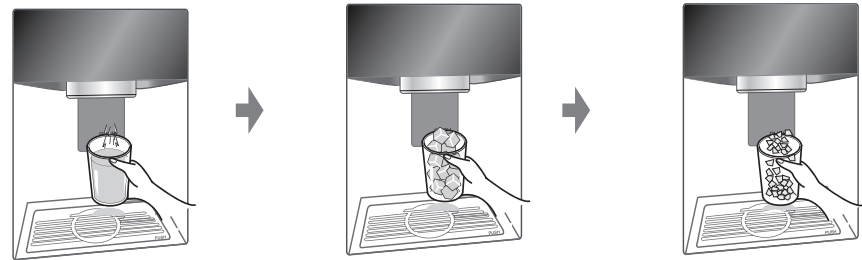

La funzione della schermata dello stato del filtro (ciclo di sostituzione del filtro) (opzionale)

- Esiste una spia che indica la sostituzione del caricatore del filtro dell'acqua sull'erogatore.
- Il filtro dell'acqua deve essere cambiato ogni sei mesi.
- La spia dell'indicatore dell'acqua si attiva quando deve essere cambiato il filtro.
- Dopo aver sostituito il filtro, premere e mantenere premuto il tasto del filtro per più di 3 secondi per azzerare l'indicatore.
- Si prega di contattare il centro di assistenza della zona per sostituire il filtro.

FILTER



Altre funzioni

Segnalatore di sportello aperto.

- Nel caso in cui la porta del frigorifero rimanga aperta e la porta hombar aperta o completamente chiusa, dopo un minuto vi sarà un segnale di allarme, che si ripeterà per tre volte ogni 30 secondi.
- Se il segnale sonoro di allarme continua anche dopo la chiusura della porta, contattare il centro di assistenza locale.

Funzione di autodiagnosi (rilevamento guasto).

- La funzione di autodiagnosi rileva automaticamente eventuali guasti del frigorifero durante il suo utilizzo.
- Se il prodotto si guasta, non sarà possibile farlo funzionare premendo qualsiasi pulsante e le normali indicazioni non verranno fornite. In questo caso, non disinserire l'alimentazione elettrica, ma contattare immediatamente il centro di assistenza locale. Se l'apparecchio viene spento, sono necessari numerosi interventi da parte dell'assistenza prima di rilevare il guasto.

La produzione del ghiaccio non funziona in modo corretto

Il ghiaccio è prodotto in blocchi

- Quando il ghiaccio è prodotto in blocchi, togliere i blocchi di ghiaccio dal contenitore del ghiaccio, romperli in piccoli pezzi, dopodiché inserirli nuovamente nel contenitore del ghiaccio.
 - Quando la funzione produce pezzi di ghiaccio troppo piccoli o in blocchi, è necessario regolare la quantità di acqua fornita per la produzione del ghiaccio. Rivolgersi al centro di assistenza.
- ✱ Se il ghiaccio non viene usato spesso, può formare dei blocchi.

Interruzione della corrente

- È possibile che il ghiaccio cada nel comparto del congelatore. Estrarre il contenitore per la raccolta del ghiaccio, gettare il ghiaccio, asciugarlo e reinserirlo. Dopo che l'apparecchio viene riacceso, automaticamente viene selezionata la funzione di ghiaccio tritato

L'unità è appena stata installata

- Un frigorifero appena installato necessita di 12 ore per iniziare la produzione del ghiaccio nel comparto congelatore.

Produttore automatico di ghiaccio

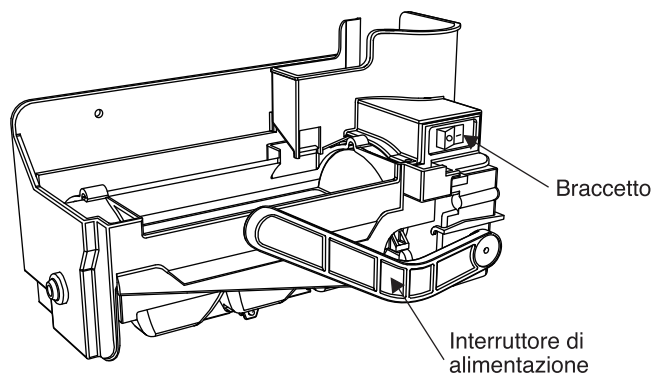

- Il produttore automatico del ghiaccio è in grado di produrre 6 cubetti per volta per un massimo di **50~60** cubetti al giorno. Si tratta di una quantità variabile in funzione di alcune circostanze, come ad esempio la temperatura ambiente, l'apertura dello sportello, il carico del congelatore, ecc.
- La produzione del ghiaccio si interrompe quando il contenitore del ghiaccio è pieno.
- Se non si desidera utilizzare il produttore automatico del ghiaccio, spostare su OFF l'interruttore del produttore del ghiaccio. Quando si desidera utilizzare nuovamente il distributore del ghiaccio, spostare l'interruttore su ON.

NOTE

- È normale la presenza di rumore, quando il ghiaccio cade nel contenitore.

AVVERTENZA

- Non inserire le mani nel produttore di ghiaccio mentre è in funzione. Ciò potrebbe causare lesioni.
- Solo i tecnici esperti devono rimuovere o fissare il generatore di ghiaccio.

Compartimento del congelatore

Se una grande quantità di alimento deve essere conservata nel compartimento del congelatore.

- Il cassetto del compartimento del congelatore deve essere estratto dal frigorifero e l'alimento può essere introdotto direttamente sul coperchio del cassetto e sul fondo del compartimento del congelatore.
- Il compartimento del congelatore ha un coperchio del cassetto usuale per rendere massima la capacità di conservazione.

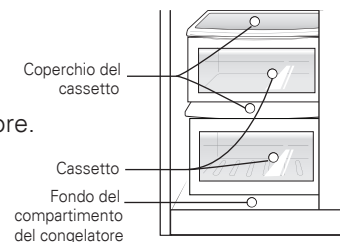

- E inoltre il cassetto è fornito per un utilizzo conveniente di carne acquosa come un alimento allo stato semiliquido.
- Quando non usate il generatore di ghiaccio, estraete il cestello ① e spegnete il generatore di ghiaccio con l'interruttore, quindi rimuovete tutto il ghiaccio presente nel cestello.
 - Quando usate il generatore di ghiaccio, estraete il cestello dallo sportello e conservatelo nel contenitore dello sportello, e inserite il generatore di ghiaccio ②.

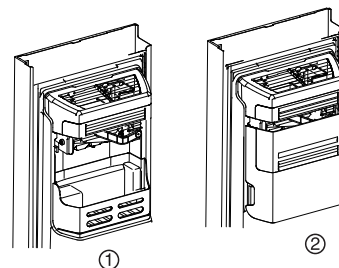

Cestello del generatore di ghiaccio

ATTENZIONE**Gettare via il ghiaccio (circa 20 pezzi) e l'acqua (circa 7 bicchieri) prodotti subito dopo l'installazione del frigorifero.**

Il primo ghiaccio e la prima acqua prodotti possono infatti includere particelle od odori provenienti dal tubo di alimentazione e dal serbatoio dell'acqua. Questa operazione è necessaria anche quando il frigorifero non è stato usato per lungo tempo.

Tenere i bambini lontani dal distributore.

I bambini possono premere il pulsante di erogazione in modo sbagliato o danneggiare le spie.

Assicurarsi che gli alimenti non ostruiscano il passaggio del ghiaccio.

Se sul passaggio del ghiaccio vengono messi degli alimenti, il ghiaccio non può essere distribuito. Se si utilizza solo ghiaccio tritato, è inoltre possibile che il passaggio del ghiaccio sia coperto da polvere di ghiaccio. In questo caso rimuovere la polvere di ghiaccio accumulatasi.

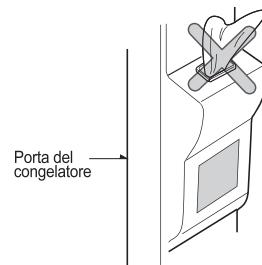
**Non introdurre mai lattine di bevande o altri alimenti nel serbatoio del ghiaccio per raffreddarli più rapidamente.**

In questo caso si corre infatti il rischio di danneggiare il generatore di ghiaccio automatico.

Non utilizzare contenitori di cristallo o vasellame per raccogliere il ghiaccio.

Questi contenitori possono rompersi.

Mettere nei bicchieri prima il ghiaccio, poi l'acqua o le altre bevande.

Aggiungendo il ghiaccio in un secondo tempo si corre il rischio di spruzzarsi.

Evitare di toccare con le mani o con utensili l'erogatore del ghiaccio.

Si possono verificare rotture dei componenti e ferite alle mani.

Non rimuovere mai il coperchio del generatore di ghiaccio.**Di tanto in tanto livellare la superficie in modo che il serbatoio del ghiaccio sia completamente pieno.**

Il ghiaccio tende ad ammucchiarsi vicino al generatore. In questo caso, rilevando il serbatoio come pieno, il generatore può interrompere la produzione del ghiaccio stesso.

Se viene distribuito del ghiaccio scolorito, evitare di usarlo e contattare il centro di assistenza.**Non usare bicchieri troppo stretti o troppo alti.**

Il ghiaccio può infatti bloccarsi nel passaggio causando guasti al frigorifero.

Tenere il bicchiere a una certa distanza dall'erogatore del ghiaccio.

Un bicchiere troppo vicino all'erogatore può impedire al ghiaccio di fuoriuscire.

In caso di assenza di alimentazione per lungo tempo, rimuovere il ghiaccio dal contenitore di conservazione,

In caso di assenza di alimentazione per lungo tempo, il ghiaccio nel contenitore di conservazione può sciogliersi e l'acqua può fuoriuscire dal frigorifero e danneggiare il pavimento. Rimuovere tutto il ghiaccio dal contenitore prima di togliere l'alimentazione per lungo tempo.

Come usare il bar domestico

Vano refrigerante (in dotazione solo ad alcuni modelli)

1. Premere e mantenere il centro sinistro del comparto fino a quando si sente un suono di clic.
 - Con lo spazio di conservazione maggiore potete conservare maggiore quantità di alimenti.



- Con lo spazio di conservazione maggiore potete conservare maggiore quantità di alimenti.

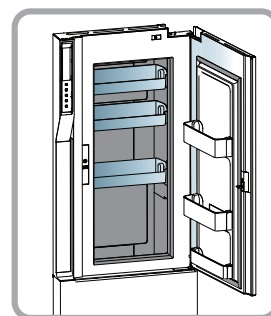

Ripiani

Uso

È possibile conservare contorni surgelati sul ripiano con uno spazio sufficiente tra i contenitori.



Smontaggio

1. Tenere la parte anteriore del ripiano ed estrarlo fino a bloccarlo nella parte d'aggancio.

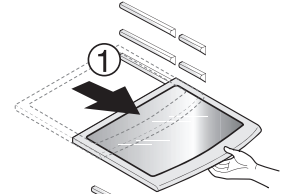

2. Giunti al punto in cui il ripiano non va oltre, sollevarlo leggermente.

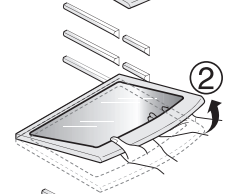

3. Tenendo leggermente il ripiano, inclinarlo per estrarlo.

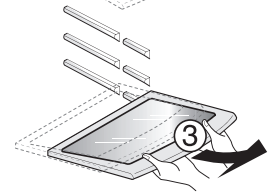

Sezione a due stelle **

(in dotazione solo ad alcuni modelli)

**Cestello del
congelatore
(sezione a due stelle)**

- La sezione a due stelle indica il vano mantenuto a $-12^{\circ}\text{C} \sim -18^{\circ}\text{C}$
- Alimenti in congelatore per una conservazione breve.

Ondicatore a LED (congelatore/frigorifero)

Quando l'indicatore è in funzione nel frigorifero

- Quando la porta del congelatore/frigorifero viene aperta, l'indicatore a LED incorporato si accende.
- * Questo indicatore a LED si accenderà quando il congelatore/frigorifero o la porta con barra Home viene aperta.
- * Questo indicatore a LED può essere usato in modo semipermanente.

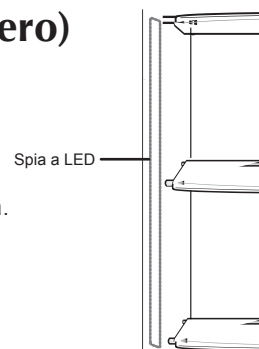

PURE N FRESH (in dotazione solo ad alcuni modelli)

Come usare il Pure N Fresh

- Pure N Fresh è già installato nella parete del frigorifero, pertanto non è necessario installarlo.
- Usare i contenitori con coperchi stagni per introdurre un alimento aromatico. Altrimenti l'odore verrà assorbito dagli altri alimenti.

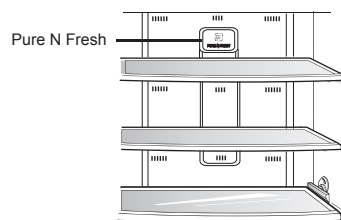

Smontaggio e installazione del Pure N Fresh

- Sostenere il contenitore del Pure N Fresh, ruotarlo in senso antiorario per circa 15 gradi come illustrato in (a). Estrarre il Pure N Fresh dal contenitore.
- Sostituire il nuovo filtro nel contenitore come indicato in figura (b) (Notare la direzione di installazione).
- Mettere l'unità come illustrato in figura (c), inserire e ruotare in senso orario fino a quando udite il suono di clic e l'installazione è quindi terminata.

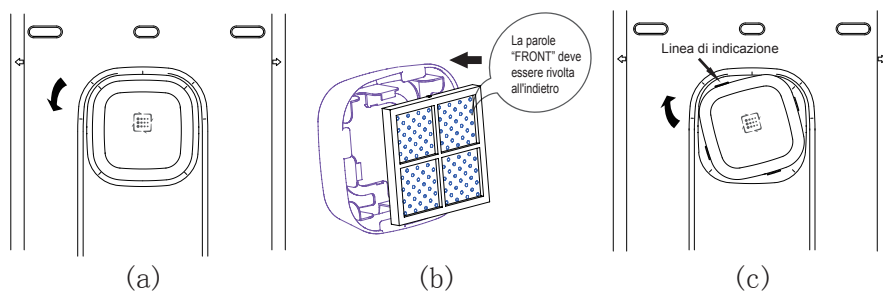

ATTENZIONE

- Se il display indica "REPLACE HOLD 5SECS", contattate il centro di servizio locale.

AVVERTENZA

- Non mettere le dita o oggetti estranei nella ventola del filtro per evitare ferimenti o proiezione accidentali.

Porta bottiglie (in dotazione solo ad alcuni modelli)

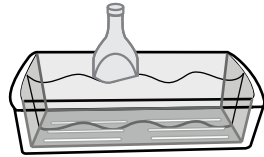

Posizionamento del porta bottiglie

Su questo ripiano del vino è possibile conservare le bottiglie lateralmente.

Porta uova (in dotazione solo ad alcuni modelli)

La scatola porta uova può essere posizionata dove si desidera.

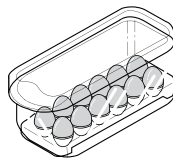

! ATTENZIONE

- Non usare mai il porta uova come contenitore per il ghiaccio in quanto potrebbe rompersi.
- Non conservare mai il porta uova nello scomparto congelatore o nel vano refrigerante..

V Fresh box (in dotazione solo ad alcuni modelli)

- Il cassetto del frigorifero serve per conservazione di verdure o carni.
- Premere l'interruttore V Fresh per diverse volte e l'alimento verrà mantenuto fresco per un tempo più lungo.

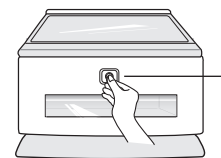

Interruttore V Fresh

Deodorante (in dotazione solo ad alcuni modelli)



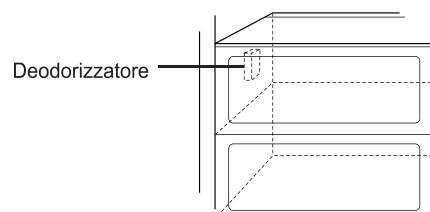





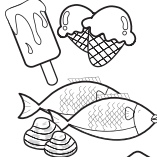

Questo sistema consente di assorbire efficacemente gli odori forti mediante il catalizzatore ottico. Il sistema non altera in alcun modo gli alimenti conservati.

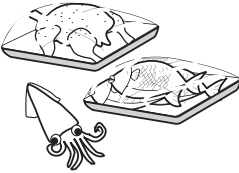

Deodorizzatore

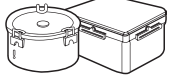
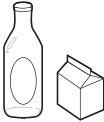
Collocazione degli alimenti

(in base alle varie parti del frigorifero)

Porta bottiglie	Conservare il vino	
Ripiani scomparto congelatore	Conservare vari alimenti congelati come carne, pesce, gelato, cibi pronti ecc.	
Mensole scomparto congelatore	<ul style="list-style-type: none"> ▪ Conservare alimenti congelati confezionati di piccole dimensioni. ▪ La temperatura si alza quando si apre la porta. Evitare perciò di riporvi alimenti a lunga conservazione come gelato ecc. 	
Cassetto scomparto congelatore	<ul style="list-style-type: none"> ▪ Conservare carne, pesce, pollo ecc. dopo averli avvolti con una pellicola sottile. ▪ Conservare alimenti secchi. 	
Contenitore latticini	Conservare latticini come burro, formaggio ecc.	
Porta uova	Collocare il porta uova nella posizione desiderata.	
Vano refrigerante	Conservare alimenti di uso frequente come bevande ecc.	
Ripiani scomparto frigorifero	Conservare contorni o altri alimenti a una distanza appropriata.	
Mensola scomparto frigorifero	Conservare alimenti confezionati o bevande come latte, succhi, birra ecc.	
Cassetto verdure	Conservare verdura o frutta.	
Cassetto convertibile verdure/carne	Conservare verdura, frutta, carne da scongelare, pesce fresco ecc. regolando l'interruttore come necessario. Assicurarsi di controllare l'interruttore di conversione prima di riporre gli alimenti.	
		

Conservazione degli alimenti

Scomparto congelatore

- Conservare gli alimenti freschi nello scomparto frigorifero.
Le modalità di congelamento e scongelamento degli alimenti rappresentano un fattore importante per la conservazione della loro freschezza e del loro sapore.
- Non conservare alimenti che deperiscono facilmente a basse temperature, come banane e meloni.
- Lasciare raffreddare gli alimenti caldi prima di procedere alla conservazione.
L'introduzione di alimenti caldi all'interno del frigorifero potrebbe danneggiare altri alimenti e produrre un maggior consumo energetico.
- Durante la conservazione degli alimenti, coprirli con una pellicola di vinile oppure riporli in un contenitore con coperchio. Questi accorgimenti impediscono l'evaporazione dell'umidità e contribuiscono a mantenere il gusto e il potere nutritivo degli alimenti.
- Non ostruire i fori per l'aria con alimenti. Una libera circolazione dell'aria raffreddata mantiene costante la temperatura del frigorifero.
- Non aprire spesso la porta. L'apertura della porta consente l'ingresso dell'aria calda nel frigorifero e provoca un aumento di temperatura.
- Non tenere troppi alimenti nelle mensole della porta in quanto questi possono spingere contro i ripiani interni impedendo la chiusura completa della porta.
- Non riporre bottiglie nello scomparto del congelatore, se congelate possono rompersi.
- Non ricongelare alimenti che sono stati scongelati.
Questo provoca una perdita di gusto e di principi nutritivi.
- In caso di conservazione di cibi congelati, come del gelato, per un lungo periodo, riporli sul ripiano del congelatore e non nella mensola della porta.
- Non toccare i cibi o i contenitori freddi – in particolare di metallo – con le mani bagnate, né mettere contenitori di vetro nel congelatore.

ATTENZIONE

- Ciò può causare la rottura dei contenitori e lesioni personali.

Scomparto frigorifero

- Evitare di riporre alimenti umidi in profondità sui ripiani superiori del frigorifero, potrebbero congelare a diretto contatto con l'aria raffreddata.
- Pulire sempre gli alimenti prima di introdurli nel frigorifero. Frutta e verdura devono essere lavate ed asciugate, mentre gli alimenti confezionati devono essere puliti per evitare che possano deteriorare gli alimenti vicini.
- Nella conservazione delle uova nell'apposito contenitore, assicurarsi che siano fresche e riporle sempre in posizione verticale per garantirne più a lungo la freschezza.

NOTA

- Se il frigorifero si trova in un ambiente caldo ed umido, l'apertura frequente della porta o la conservazione di una grande quantità di verdure può causare la formazione di condensa, che tuttavia non influisce sul suo funzionamento. Rimuovere accuratamente la condensa con un panno pulito.

Metodo per il risparmio energetico

- Installare il frigorifero in posizione ombreggiata, fresca e ben ventilata.
- Non aprire o chiudere la porta frequentemente se non è necessario.
- Non mantenere la porta aperta per un tempo prolungato, chiudere la porta nel tempo più breve possibile.
- Lasciar raffreddare l'alimento prima della conservazione in frigorifero.
- Non stivare una quantità eccessiva di alimenti. Si dovrebbe mantenere uno spazio sufficiente affinché l'aria di raffreddamento circoli liberamente.
- Non regolare la temperatura del frigorifero al di sotto di quella strettamente necessaria.
Non collocare l'alimento vicino al sensore di temperatura.
- Non conservare in frigorifero un alimento che non abbia necessità di temperatura bassa per la conservazione.
- Disporre gli alimenti surgelati per lo scongelamento nel frigorifero; essi possono essere usati vantaggiosamente per raffreddare il frigorifero. (Applicabile solo ad alcuni modelli)
- Pulire bene periodicamente il coperchio posteriore e la tubazione anticondensa (una volta all'anno) per garantire lo scambio termico dei dispositivi di azionamento. (Applicabile solo ad alcuni modelli)
- Non chiudere gli sfiati d'aria con alimenti. (Applicabile solo ad alcuni modelli)

Come smontare i componenti

NOTA

- Lo smontaggio viene effettuato nell'ordine inverso del montaggio. Prima di procedere ad operazioni di smontaggio e montaggio accertarsi di staccare il cavo di alimentazione elettrica. Nello smontaggio delle parti non esercitare mai una forza eccessiva onde evitare di danneggiarle.

Mensole della porta

Sollevare la mensola della porta tenendola per entrambe le estremità (①) e sfilarla nella direzione (②).

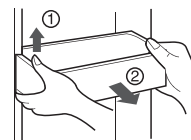

Cassetto di accumulo ghiaccio

Mantenere il cassetto di accumulo ghiaccio come illustrato nella figura a destra e tirarlo all'esterno (2) mentre lo si solleva leggermente (1).

- Non smontare il cassetto del ghiaccio salvo che ciò sia necessario.
- Usare le due mani per estrarre il cassetto per evitare di farlo cadere.

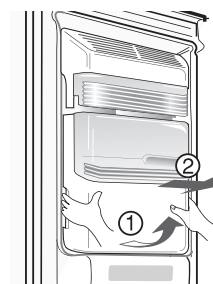

Dopo che è stato usato l'erogatore

Il collettore dell'acqua non ha una funzione di auto-drenaggio. Esso deve essere pulito regolarmente.

Estrarre il coperchio del collettore dell'acqua. Premere il coperchio ove indicato PUSH (spinta) (1) per sollevare il coperchio del collettore acqua. Estrarre il coperchio del collettore come indicato dalla figura (2).

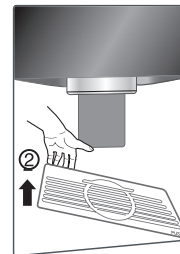
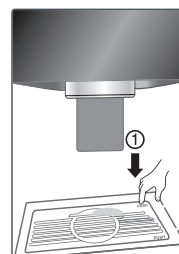

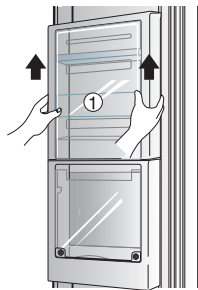
**Disabilitazione
del comparto
verdure**

- Sollevare lo scomparto ① e estrarlo della porta.

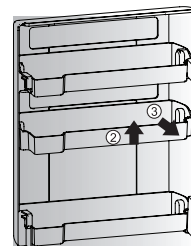

- Dopo l'estrazione , sollevare ② e tirare all'esterno il ③ dal comparto.

Informazioni generali

Vacanze

Durante un normale periodo di vacanza, la soluzione migliore può essere quella di lasciare il frigorifero in funzione. Sistemare gli articoli congelabili nel congelatore per prolungarne la conservazione. Se si prevede un'assenza prolungata, togliere tutti gli alimenti, scollegare il cavo dell'alimentazione, pulire accuratamente l'interno e lasciare tutte le porte APERTE per prevenire la formazione di cattivo odore.

Interruzioni di corrente

La maggior parte delle interruzioni di corrente non dura più di una o due ore ed è destinata a non avere effetti sulla temperatura del frigorifero. È necessario tuttavia ridurre al minimo il numero di aperture della porta durante l'assenza di corrente.

In caso di trasloco

Rimuovere o fissare saldamente tutti gli elementi liberi all'interno del frigorifero. Per evitare danni alle viti di livellamento, avvitarle a fondo nella base.

Tubo anticondensa

La parete esterna dell'armadio del frigorifero talvolta si surriscalda, in particolare dopo l'installazione. Non è una situazione allarmante. Questo fenomeno è prodotto dal tubo anticondensa, che pompa il refrigerante caldo per prevenire una "traspirazione" sulla parete esterna dell'armadio.

Pulizia

È importante mantenere pulito il frigorifero per prevenire la formazione di odori sgradevoli. Gli alimenti accidentalmente versati devono essere immediatamente eliminati, poiché possono inacidire e macchiare le superfici in plastica se lasciati depositare.

Esterno

Usare una soluzione tiepida di sapone o detergente neutro per pulire la vernice del frigorifero. Strofinare con un panno umido e pulito, quindi asciugare.

Interno

Si raccomanda una pulizia regolare. Lavare tutti gli scomparti con una soluzione di bicarbonato di sodio. Risciacquare ed asciugare.

Dopo la pulizia

Controllare che il cavo di alimentazione non sia danneggiato, che la spina non sia surriscaldata e che sia ben inserita nella presa.

AVVERTENZA

Rimuovere sempre il cavo dell'alimentazione dalla presa a muro prima di pulire in prossimità dei componenti elettrici (lampadine, interruttori, comandi, ecc.). Eliminare l'umidità in eccesso con una spugna o uno straccio per evitare che l'acqua o il liquido entrino nella parte elettrica e provochino un cortocircuito. Non usare assolutamente pagliette metalliche, spazzole, detersivi abrasivi, soluzioni altamente alcaline o liquidi pulenti infiammabili o tossici su qualsiasi superficie. Prima di eseguire la pulizia, ricordare che gli oggetti umidi si attaccano o aderiscono alle superfici molto fredde. Non toccare con le mani bagnate o umide superfici congelate.

Ricerca guasti

Prima di chiamare il servizio di assistenza, controllare questa lista. Si può risparmiare tempo e denaro! Questa lista contiene i problemi più comuni che non sono dovuti a difetti di manodopera o del materiale.

Problema	Possibili cause	Soluzione
Funzionamento del frigorifero		
Il compressore del frigorifero non funziona.	Il frigorifero è spento.	Accendere il frigorifero. Vedere regolazione dei comandi.
	Il frigorifero è nel ciclo di sbrinamento.	È normale per un frigorifero a sbrinamento automatico. Il ciclo di sbrinamento ha luogo periodicamente.
	La spina è staccata dalla presa a muro.	Assicurarsi che la spina sia inserita.
	Interruzione della corrente. Verificare accendendo le luci di casa.	Chiamare l'azienda elettrica locale.
Il frigorifero funziona troppo a lungo.	Il frigorifero è più grande di quello che si possedeva in precedenza.	È normale. Alle stesse condizioni gli apparecchi più grandi funzionano più a lungo.
	La stanza o il clima sono caldi.	È normale che in queste condizioni il frigorifero funzioni più a lungo.
	Il frigorifero è rimasto scollegato per un certo tempo.	Occorrono alcune ore perché il frigorifero si raffreddi completamente.
	Sono stati appena introdotti alimenti caldi o a temperatura ambiente.	Gli alimenti caldi fanno sì che il frigorifero funzioni più a lungo per raggiungere la temperatura desiderata.
	Le porte vengono aperte di frequente o per lungo tempo.	L'aria calda che entra nel frigorifero fa sì che il frigorifero funzioni più a lungo. Aprire la porta meno spesso.
	La porta del frigorifero o del congelatore può essere leggermente aperta.	Assicurarsi che il frigorifero sia livellato. Fare in modo che gli alimenti e i contenitori non blocchino la porta. Vedere la sezione APERTURA/CHIUSURA delle porte.
	La regolazione del frigorifero è troppo alta.	Impostare una temperatura meno fredda fino ad ottenere un raffreddamento soddisfacente.
	La guarnizione del frigorifero è sporca, consumata, crepata o montata male.	Pulire o sostituire la guarnizione. Le perdite dalla guarnizione possono far funzionare il frigorifero più a lungo per mantenere le temperature desiderate.
	Il termostato mantiene il frigorifero a una temperatura costante.	È normale. Il frigorifero si attiva e disattiva per mantenere la temperatura costante.

Problema	Possibili cause	Soluzione
Le temperature sono troppo fredde.		
La temperatura nel congelatore è troppo fredda mentre quella del frigorifero è soddisfacente.	Regolazione del congelatore troppo fredda.	Impostare una temperatura del congelatore meno fredda fino ad ottenere un raffreddamento soddisfacente.
La temperatura nel frigorifero è troppo fredda mentre quella del congelatore è soddisfacente.	Regolazione del frigorifero troppo fredda.	Impostare una temperatura del frigorifero meno fredda.
Gli alimenti conservati nei cassetti si congelano.	Regolazione del frigorifero troppo fredda.	Vedere la soluzione precedente.
La carne conservata nel cassetto della carne fresca si congela.	Per la massima durata di conservazione la carne deve essere mantenuta a una temperatura appena inferiore al punto di congelamento dell'acqua (0°C).	È normale che si formino dei cristalli di ghiaccio dovuti all'umidità contenuta nella carne.
Le temperature sono troppo calde.		
Le temperature nel frigorifero o nel congelatore sono troppo calde.	Regolazione del congelatore troppo calda.	Impostare una temperatura del congelatore o del frigorifero più fredda fino ad ottenere una temperatura soddisfacente del congelatore o del frigorifero.
	Regolazione del frigorifero troppo calda. La regolazione del frigorifero influisce sulla temperatura del congelatore.	Impostare una temperatura del congelatore o del frigorifero più fredda fino ad ottenere una temperatura soddisfacente del congelatore o del frigorifero.
	Le porte vengono aperte di frequente o per lungo tempo.	L'aria calda entra nel frigorifero/congelatore ogni volta che si apre la porta. Aprire la porta meno spesso.
	La porta è leggermente aperta.	Chiudere completamente la porta.
	Sono stati appena introdotti alimenti caldi o a temperatura ambiente.	Attendere che il frigorifero o il congelatore raggiungano la temperatura desiderata.
	Il frigorifero è rimasto scollegato per un certo tempo.	Occorrono alcune ore perché il frigorifero si raffreddi completamente.
La temperatura nel frigorifero è troppo calda mentre quella del congelatore è soddisfacente.	Regolazione del frigorifero troppo calda.	Impostare una temperatura del frigorifero più fredda.

Problema	Possibili cause	Soluzione
Suoni e rumori		
Rumorosità più elevata quando il frigorifero è in funzione.	I frigoriferi odierni hanno una maggiore capacità di conservazione e mantengono temperature più costanti.	Una rumorosità più elevata è normale.
Rumorosità più elevata quando il compressore entra in funzione.	Il frigorifero funziona a una pressione maggiore all'inizio del ciclo di raffreddamento.	È normale. Il rumore cala man mano che il frigorifero continua a funzionare.
Vibrazioni o rumori sordi.	Il pavimento è irregolare o poco solido. Il frigorifero oscilla sul pavimento quando viene spostato leggermente.	Assicurarsi che il pavimento sia livellato e solido e che possa sostenere adeguatamente il frigorifero.
	Gli oggetti posti sulla sommità del frigorifero vibrano.	Rimuovere gli oggetti.
	I piatti messi sui ripiani del frigorifero vibrano.	È normale che i piatti vibrino leggermente. Spostare leggermente i piatti. Assicurarsi che il frigorifero sia livellato e ben appoggiato al pavimento.
	Il frigorifero tocca pareti o mobili.	Spostare il frigorifero in modo che non tocchi la parete o i mobili.
Acqua/umidità/ghiaccio all'interno del frigorifero.		
Accumulo di umidità sulle pareti interne del frigorifero.	Il clima caldo e umido accelera la formazione di condensa e il trasudamento interno.	È normale.
	La porta è socchiusa.	Vedere la sezione sulla apertura/chiusura porte.
	La porta viene aperta troppo spesso o per troppo tempo.	Aprire la porta meno spesso.
Acqua/umidità/ghiaccio all'esterno del frigorifero		
Formazione di condensa all'esterno del frigorifero o tra le porte.	Il tempo è umido.	È un fenomeno normale quando il tempo è umido. La condensa dovrebbe scomparire all'abbassarsi dell'umidità atmosferica.
	La porta è leggermente aperta, consentendo all'aria fredda del frigorifero di incontrare l'aria calda esterna.	Chiudere completamente la porta.

Problema	Possibili cause	Soluzione
Odori nel frigorifero		
	È necessario pulire l'interno del frigorifero.	Pulire l'interno con una spugna, acqua tiepida e bicarbonato di sodio.
	Presenza di alimenti molto odorosi nel frigorifero.	Coprire completamente gli alimenti.
	Alcuni contenitori o materiali da imballo producono odore.	Usare contenitori o marche di materiali da imballo diversi.
Apertura/chiusura delle porte e dei cassetti.		
La/le porta/e non si chiude / chiudono.	Un alimento confezionato sta tenendo aperta la porta.	Spostare gli alimenti che impediscono la chiusura della porta.
	La porta è stata chiusa troppo forte, facendo aprire leggermente l'altra porta.	Chiudere delicatamente entrambe le porte.
	Il frigorifero non è livellato. Oscilla sul pavimento quando viene spostato leggermente.	Regolare le viti di livellamento.
	Il pavimento è irregolare o poco solido. Il frigorifero oscilla sul pavimento quando viene spostato leggermente.	Assicurarsi che il pavimento sia livellato e solido e che possa sostenere adeguatamente il frigorifero. Contattare un carpentiere per correggere le irregolarità del pavimento.
	Il frigorifero tocca pareti o mobili.	Spostare il frigorifero.
I cassetti sono duri da spostare.	Gli alimenti toccano il ripiano sopra il cassetto.	Tenere meno alimenti nel cassetto.
	Le guide di scorrimento del cassetto sono sporche.	Pulire il cassetto e le guide.
Distributore		
Il distributore non eroga ghiaccio.	Il serbatoio del ghiaccio è vuoto.	Il distributore entra in funzione non appena il primo ghiaccio prodotto cade nel serbatoio.
	La temperatura del congelatore è troppo calda.	Regolare il congelatore su una temperatura più fredda che consenta la produzione dei cubetti di ghiaccio. Il distributore entra in funzione non appena vengono prodotti i primi cubetti.
	La valvola della linea idrica domestica non è aperta.	Aprire la valvola della linea idrica domestica ed attendere finché il ghiaccio non viene prodotto, dopodiché il distributore entra in funzione.
	La porta del frigorifero o del congelatore non è chiusa.	Accertarsi che entrambe le porte siano chiuse.

Problema	Possibili cause	Soluzione
Il distributore non eroga ghiaccio.	Il ghiaccio si è fuso e congelato attorno alla spirale a causa dell'uso poco frequente, di fluttuazioni della temperatura o di interruzioni dell'elettricità.	Rimuovere il serbatoio del ghiaccio e far scongelare il suo contenuto. Pulire il serbatoio, asciugarlo e rimontarlo nella posizione corretta. Non appena viene prodotto nuovo ghiaccio, il distributore dovrebbe funzionare.
Distributore del ghiaccio intasato.	Cubetti di ghiaccio si sono inceppati tra il braccio del generatore del ghiaccio e la parte posteriore del serbatoio.	Rimuovere i cubetti che intasano il distributore.
	I cubetti di ghiaccio si fondono insieme.	Usando il distributore più spesso i cubetti non si fondono.
	Nel distributore sono stati inseriti cubetti di ghiaccio acquistati o prodotti diversamente.	Con il distributore devono essere usati solo cubetti prodotti dal generatore di ghiaccio.
Il distributore non eroga acqua.	La valvola della linea idrica domestica non è aperta. Vedere il problema "Il distributore non eroga ghiaccio".	Aprire la valvola della linea idrica domestica.
	La porta del frigorifero o del congelatore non è chiusa.	Accertarsi che entrambe le porte siano chiuse.
L'acqua ha un odore / sapore strano.	L'acqua è rimasta nel serbatoio troppo a lungo.	Riempire e scartare 7 bicchieri d'acqua per eliminare l'acqua vecchia, quindi altri 7 bicchieri per risciacquare completamente il serbatoio.
	L'apparecchio non è collegato correttamente alla linea dell'acqua fredda.	Collegare l'apparecchio alla linea che alimenta il rubinetto della cucina.
Rumore di ghiaccio che cade.	Questo rumore si ode normalmente quando il ghiaccio generato automaticamente cade nel serbatoio del ghiaccio. Il volume può variare in base all'ubicazione del frigorifero.	
Rumore di acqua che scorre.	Questo rumore si ode normalmente quando il generatore di ghiaccio viene rifornito d'acqua dopo aver prodotto automaticamente il ghiaccio.	
Altro	Leggere attentamente il capitolo "Generatore e distributore di ghiaccio automatico" del presente manuale.	

Periodi di garanzia del compressore lineare :

Dieci (10) anni dalla prima data di acquisto al dettaglio.

Solo i pezzi (al consumatore verrà richiesto il pagamento della sola mano d'opera)
Non verranno coperti da questa garanzia i rumori associati al funzionamento normale e la mancata applicazione delle istruzioni delle guide relative all'uso e alla manutenzione e installazione o all'uso dell'unità in un ambiente non adatto.



SMALTIMENTO DELLE APPARECCHIATURE OBSOLETE

1. Quando su un prodotto è riportato il simbolo di un bidone della spazzatura barrato da una croce significa che il prodotto è coperto dalla direttiva europea 2002/96/EC.
2. Tutti i prodotti elettrici ed elettronici dovrebbero essere smaltiti separatamente rispetto alla raccolta differenziata municipale, mediante impianti di raccolta specifici designati dal governo o dalle autorità locali.
3. Il corretto smaltimento delle apparecchiature obsolete contribuisce a prevenire possibili conseguenze negative sulla salute umana e sull'ambiente.
4. Per informazioni più dettagliate sullo smaltimento delle apparecchiature obsolete, contattare il comune, il servizio di smaltimento rifiuti o il negozio in cui è stato acquistato il prodotto.

E' normale...

I seguenti casi sono normali.

	Caso	Soluzione
Rumore	Quando udite un suono del tipo "Tak" o "Took".	Questo è il suono prodotto da varie parti che si dilatano/contraggono o di vari dispositivi di controllo che funzionano in relazione alla variazione di temperatura entro il frigorifero.
	Quando udite un suono del tipo "Deureureuk~", "Dulkuk" o "Woong"	Questo dipende dal compressore o dal ventilatore in funzione quando sta iniziando o terminando l'uso del frigorifero.
	Quando si ode il suono "Kureureuk" di acqua che scorre.	Questo è il suono del frigorifero che cambia la condizione di raffreddamento del congelatore/frigorifero. Quando il liquido passa allo stato gassoso, si può udire il suono di acqua che scorre e quando il gas si liquefa, si può udire il suono "Kureureuk".
	Quando si ode un suono simile a quello del vento come "Shoo~" o "Shik" dopo la chiusura della porta.	Questo è il suono prodotto quando la pressione interna viene temporaneamente abbassata quando l'aria calda è entrata attraverso il frigorifero o freezer e si è raffreddata rapidamente.
	Quando si ode un suono di vibrazioni	Se il frigorifero è installato su un pavimento di legno o parete di legno, o se il frigorifero non è livellato in modo esatto, il suono di vibrazioni può essere elevato.
	Quando udite un suono forte dopo l'installazione del prodotto per la prima volta	Quando si avvia il frigorifero per la prima volta, il frigorifero si avvia ad alta velocità per raffreddare rapidamente e il suono prodotto può essere più intenso. Quando la temperatura interna scende sotto un certo valore, il rumore sarà ridotto.
Apertura porta	Quando la porta è leggermente aperta dopo la chiusura della porta	In relazione alla velocità di chiusura della porta del frigorifero o del freezer, la porta può aprirsi leggermente e quindi chiudersi. Fare attenzione a non chiudere la porta troppo violentemente.
Congelamento/ gocce di rugiada	Quando si ha un congelamento o gocce di rugiada che si formano sul lato interno o esterno del frigorifero	Quando l'aria esterna scorre sulla superficie interna fredda del frigorifero, si possono formare gocce gelate/gocce di rugiada. In particolare questo avviene più facilmente quando si apre o si chiude la porta del frigorifero con maggiore frequenza. Anche se l'umidità del locale di installazione è elevata o durante la stagione piovosa o in un giorno piovoso, le gocce di rugiada possono formarsi sulle facce esterne del frigorifero. Questo è un fenomeno naturale che si verifica durante la stagione umida. Eliminare le gocce di acqua con un panno asciutto.
Temperatura	Quando il lato anteriore del frigorifero è caldo	Le tubazioni di dispersione del calore sono installate attorno alla parte anteriore del frigorifero e sul separatore fra il freezer e il frigorifero normale per evitare la formazione di gocce di rugiada. Il frigorifero può sembrare più caldo dopo l'installazione o durante la stagione calda, ma questo non è un problema e potete stare tranquilli.



LG Customer Information Center

- ☎ LG SERVICE : (ITALIA) 199600099
- ☎ LG SERVICE : (AUSTRIA) 0810-144-131
(SLOVENIA) 080-543-543
(SWITZERLAND) 0848-543-543
- ☎ LG SERVICE : (DEUTSCHLAND) 01805 473784
- ☎ LG SERVICE : (ΕΛΛΑΣ) 801-11-200-900
- ☎ LG SERVICE : (NEDERLAND) 0900-543-5454 / 036-5377780
(BELGIUM) 015-200-255
(LUXEMBOURG) 32-15-200-255
- ☎ LG SERVICE : (PORTUGAL) 808-78-5454
- ☎ LG SERVICE : (ESPAÑA) 902-500-234
- ☎ LG SERVICE : (SVERIGE) 0771-41-4379
(DANMARK) 8088-5758
(SUOMI) 0800-116-587
(NORSK) 800-18-740

Register your product Online!

www.lg.com