



MANUALE DELL'UTENTE MUSICA CON STILE ALTOPARLANTE DOCKING

ITALIANO

Leggere con attenzione questo manuale prima di utilizzare l'unità e conservare per uso futuro.

ND4520



MFL67602730

Informazioni sulla sicurezza

1

Come iniziare



AVVERTENZA
RISCHIO DI SCOSSE
ELETTRICHE NON APRIRE



AVVERTENZA: PER RIDURRE IL RISCHIO DI SCOSSE ELETTRICHE, NON RIMUOVERE IL COPERCHIO (O LA PARTE POSTERIORE). L'UNITÀ NON CONTIENE PARTI RIPARABILI DALL'UTENTE. SE OCCORRE UN INTERVENTO IN ASSISTENZA, RIVOLGERSI A UN TECNICO QUALIFICATO.



elettriche.

Questo simbolo di un fulmine all'interno di un triangolo avverte l'utente della presenza di tensione pericolosa non isolata all'interno dell'unità che può provocare scosse



documentazione di accompagnamento del prodotto.

Il punto esclamativo all'interno di un triangolo avverte l'utente della presenza di istruzioni operative e di manutenzione particolarmente importanti contenute nella

Avvertenze: PER EVITARE IL RISCHIO DI INCENDI O SCOSSE ELETTRICHE, TENERE IL PRODOTTO LONTANO DALLA PIOGGIA E DALL'UMIDITÀ.

Avvertenze: non installare questo apparecchio in spazi ristretti quali scaffali o unità simili.

NOTA: Per informazioni di indicazioni di sicurezza comprendenti i dati di identificazione e di alimentazione del prodotto, fare riferimento all'etichetta principale posta nel fondo dell'apparato.

AVVERTENZA relativa al cavo di alimentazione

Per molti elettrodomestici è consigliabile utilizzare un circuito dedicato.

Ciò significa, un circuito di alimentazione specifico per un solo apparecchio che non abbia altre prese in derivazione. A tal fine, verificare le specifiche di questo Manuale dell'utente. Non sovraccaricare le prese a muro. Prese sovraccariche, allentate o danneggiate, prolunghe, cavi sfilacciati o isolamenti spaccati o deteriorati sono pericolosi. In ognuno dei suddetti casi possono verificarsi incendi o scosse elettriche. Esaminare periodicamente il cavo dell'apparecchio e se si notano danneggiamenti scollegarlo, interrompere l'uso dell'apparecchio e far sostituire il cavo con uno identico da un tecnico dell'assistenza qualificato. Evitare che il cavo sia attorcigliato, piegato o calpestato. Prestare particolare attenzione alle spine, alle prese a parete e ai punti in cui il cavo esce dall'unità. Per scollegare l'alimentazione di rete, staccare il cavo. Durante l'installazione del prodotto, assicurarsi che la spina sia facilmente accessibile.

Questo dispositivo è dotato di batteria portatile o accumulatore.

Modo sicuro per rimuovere la batteria o la batteria dall'apparecchiatura:

Rimuovere la batteria vecchia o accumulatore seguendo i passi inversi a quelli seguiti per l'assemblaggio. Per impedire la contaminazione dell'ambiente e creare possibili pericoli alla salute dell'uomo o animali, la vecchia batteria deve essere smaltita inserendola nel contenitore adeguato nei punti di raccolta predisposti. Non smaltire le batterie o accumulatori insieme ai rifiuti domestici. Si raccomanda di utilizzare i sistemi locali di rimborso di batterie e accumulatori. Non esporre la batteria a temperature eccessive, ad esempio non esporla al sole, non gettarla sul fuoco, ecc.

AVVERTENZA: non esporre l'apparecchio all'acqua (sgocciolamento o spruzzi) e non collocare su di esso oggetti riempiti di liquidi, quali ad esempio vasi.

Smaltimento delle apparecchiature obsolete

1. Quando su un prodotto è riportato il simbolo di un bidone della spazzatura barrato da una croce significa che il prodotto è coperto dalla direttiva europea 2002/96/EC.
2. Tutti i prodotti elettrici ed elettronici dovrebbero essere smaltiti separatamente rispetto alla raccolta differenziata municipale, mediante impianti di raccolta specifici designati dal governo o dalle autorità locali.
3. Il corretto smaltimento delle apparecchiature obsolete contribuisce a prevenire possibili conseguenze negative sulla salute umana e sull'ambiente.
4. Per informazioni più dettagliate sullo smaltimento delle apparecchiature obsolete, contattare il comune, il servizio di smaltimento rifiuti o il negozio in cui è stato acquistato il prodotto.

Smaltimento di batterie/accumulatori esausti

1. Quando questo simbolo del contenitore della spazzatura con ruote barrato è affisso sulle batterie/accumulatori, indica che il prodotto è coperto dalla Direttiva europea 2006/66/EC.
2. Questo simbolo può essere combinato con i simboli del mercurio (Hg), cadmio (Cd) o piombo (Pb) se la batteria contiene più di 0,0005% di mercurio, 0,002% di cadmio, 0,004% di piombo.
3. Tutte le batterie/accumulatori devono essere smaltite separatamente dai rifiuti domestici e nei punti di raccolta designati dal governo o autorità locali.
4. Il corretto smaltimento delle vecchie batterie/accumulatori consente di evitare conseguenze potenziali negative per l'ambiente e la salute umana.
5. Per informazioni più dettagliate relative allo smaltimento delle vecchie batterie/accumulatori rivolgersi alla propria azienda di servizi ambientali o al servizio di smaltimento del negozio in cui avete acquistato il prodotto.

Avviso per prodotto wireless Unione Europea

CE LG Electronics dichiara che questo/i prodotto/i è/sono conforme/i ai requisiti essenziali e altre indicazioni della Direttiva 1999/5/CE, 2004/108/CE, 2006/95/CE e 2009/125/CE.

Contattare i seguenti indirizzi per ottenere una copia della DoC (Dichiarazione di Conformità).

Centro Unificazione Europea:

Krijgsman 1, 1186 DM Amstelveen, The Netherlands

- Si prega di notare che questo NON è un punto di contatto del Servizio Clienti. Per le informazioni del Servizio Clienti, vedere la scheda di garanzia o contattare il fornitore presso cui avete acquistato il prodotto.

Solo per uso interno.

Normativa di esposizione alle radiazioni di radiofrequenza

Questa apparecchiatura dovrebbe essere installata e utilizzata con un minimo di distanza di 20 cm fra il radiatore e il corpo umano.

Dichiarazione di conformità

La società LG ELECTRONICS ITALIA S.p.A. dichiara che i prodotti ai quali si riferisce il manuale d'istruzione sono costruiti in conformità alle prescrizioni del D.M. n.548 del 28/8/95, pubblicato sulla G.U. n.301 del 28/12/95 ed in particolare è conforme a quanto indicato nell'art.2, comma 1 dello stesso decreto, gettarla sul fuoco, ecc.

Indice

1 Come iniziare

- 2 Informazioni sulla sicurezza
- 5 Caratteristiche uniche
 - 5 – Realizzato per iPod/iPhone/iPad
 - 5 – Portatile in
 - 5 – Riproduzione con USB
 - 5 – Bluetooth
- 5 Accessori
- 5 Introduzione
 - 5 – Simboli usati in questo manuale
- 6 Requisiti per i file eseguibili
 - 6 – Requisiti per i file musicali MP3/WMA
 - 6 – Dispositivi USB compatibili
 - 6 – Requisiti dispositivo USB
- 7 Telecomando
 - 7 – Installazione della batteria
- 8 Pannello anteriore
- 8 Pannello posteriore
- 9 Pannello superiore
- 10 Connessione dell'adattatore AC
- 10 Installazione della batteria

2 Operare

- 11 Operatività generale
- 12 Funzionamento di base
 - 12 – Operazione con iPod/iPhone/iPad
 - 13 – Azionare l'USB
 - 14 – Spegnerne temporaneamente l'audio
 - 14 – Ripristinare la riproduzione
 - 14 – SPEGNIMENTO AUTOMATICO
- 15 Operazioni avanzate
 - 15 – Ascoltare la musica da un dispositivo esterno
- 16 Usando la tecnologia Bluetooth
 - 16 – Ascolto di musica memorizzata nei dispositivi Bluetooth
 - 18 – Uso di App Bluetooth.

3 Risoluzione problemi

- 20 Risoluzione problemi

4 Appendice

- 21 Trademarks and Licenses
- 22 Specifiche
- 23 Maneggiare l'unità

Caratteristiche uniche

Realizzato per iPod/iPhone/iPad

Goditi la musica da iPod/iPhone/iPad con una semplice connessione.

Portatile in

Ascoltare la musica da un dispositivo portatile

Riproduzione con USB

Ascoltare musica dall'USB con un semplice collegamento.

Bluetooth

Divertirsi con la musica da un dispositivo Bluetooth con una semplice connessione

Accessori

Controlla e identifica gli accessori forniti.

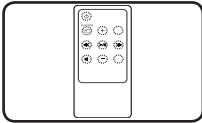

Telecomando (1)

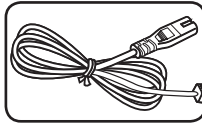

Cavo di alimentazione (1)

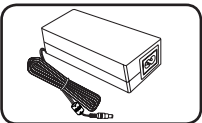

Adattatore AC (1)

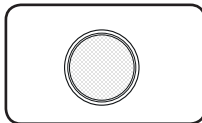

Batteria (1)

Introduzione

Simboli usati in questo manuale

! Nota

Indica note speciali e caratteristiche di funzionamento.

! ATTENZIONE

Indica precauzioni per evitare possibili danni per violazioni.

LG Bluetooth Remote

Puoi controllare questo lettore con il tuo dispositivo iPhone o Android tramite Bluetooth. Questo lettore e il tuo dispositivo devono essere accoppiati per Bluetooth. Visita "Apple App Store" o "Google Android Market (Google Play Store)". E usa questo codice QR per ricercare l'app "LG Bluetooth Remote". Per informazioni dettagliate, fai riferimento alla pagina 18.



(Android OS)



(Apple iOS)

Requisiti per i file eseguibili

Requisiti per i file musicali MP3/WMA

La compatibilità dei dischi MP3/WMA con questo lettore è limitata come segue:

- Frequenza di campionamento : da 32 a 48 kHz (MP3), da 32 a 48 kHz (WMA)
- Bit rate : da 32 a 320 kbps (MP3), da 40 a 320 kbps (WMA)
- File massimi : Meno di 999
- Cartelle massime : non più di 99
- Estensioni dei file : ".mp3"/".wma"

Dispositivi USB compatibili

- Lettore MP3: Lettore MP3 Flash.
- Driver USB Flash : Dispositivi che supportano USB1.1
- La funzione USB di questa unità non supporta tutti i dispositivi USB.

Requisiti dispositivo USB

- I dispositivi che richiedono un programma di installazione aggiuntivo connesso a un computer non sono supportati.
- Non togliere la periferica USB durante l'uso.
- Per una USB di capienza elevata la ricerca potrebbe richiedere tempi maggiori.
- Per evitare la perdita dei dati, salvare tutti i dati.
- Se usate una prolunga USB o un hub USB, è possibile che il dispositivo USB non venga riconosciuto.
- L'uso del file system NTFS non è supportato. (Solo il file system FAT(16/32) è supportato.)
- Questa unità non è supportata quando il numero totale di file è 1000 o più.
- HDD esterni, lettori di memorie, periferiche USB in genere, telefoni cellulari non sono supportati
- La porta USB dell'unità non può essere collegata al PC. L'unità non può essere usata come un dispositivo di memorizzazione.
- Alcuni USB potrebbero non funzionare con questa unità.
- Durante l'accensione, non puoi caricare un iPad tramite porta USB.
- Durante l'accensione, puoi caricare un iPod/iPhone/Smart phone tramite la porta USB.
- Quando colleghi uno Smart phone alla porta USB, puoi caricarlo soltanto se è acceso. (Alcuni smart phone potrebbero non essere ricaricati.)

Telecomando

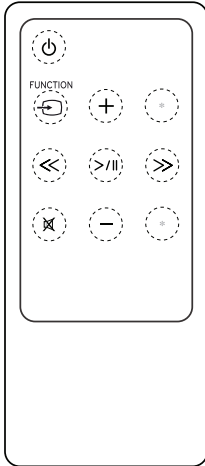

(Alimentazione) : Commutare l'unità su ON o OFF (accesa o spenta).

FUNCTION : Seleziona la funzione e la fonte di input

+/- (VOL) : Regola il volume dell'altoparlante.

<</>> (Salta/Cerca) :

- Ignora Veloce indietro o avanti.
- Ricerca una sezione all'interno di un file.

>|| (Riproduzione/Pausa) : Avvia o mette in pausa la riproduzione.

: Spegne l'audio.

: Questo tasto non è disponibile.

ATTENZIONE

La batteria usata in questo dispositivo potrebbe provocare incendi o ustioni chimiche se non trattata correttamente. Non ricaricare, smontare, incenerire, o riscaldare al di sopra dei 100° C (212° F). Sostituisci soltanto la parte no. CR2025 della batteria. L'uso di un'altra batteria potrebbe causare un rischio di incendio o di esplosioni. Elimina la batteria usata. Tieni la batteria lontano dai bambini. Non smontare o gettare nel fuoco.

Installazione della batteria

Hai due modi per aprire il compartimento della batteria.

1. Ruota il compartimento della batteria in senso anti-orario usando una moneta o un dito. Quindi estrai il compartimento della batteria.

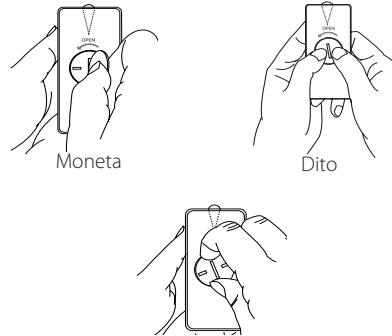

2. Inserisci e fissa la batteria con il segno più (+) nella stessa direzione del segno più (+) sul compartimento della batteria.

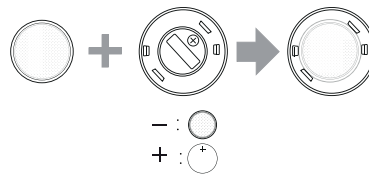

3. Metti il compartimento della batteria sul telecomando e ruotalo in senso orario per chiuderlo.

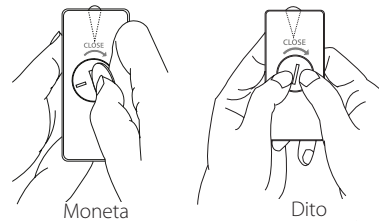

ATTENZIONE

Se hai le unghia lunghe, non aprire il compartimento della batteria usando il tuo dito. Altrimenti potresti romperti l'unghia.

1

Come iniziare

Pannello anteriore

1
Come iniziare

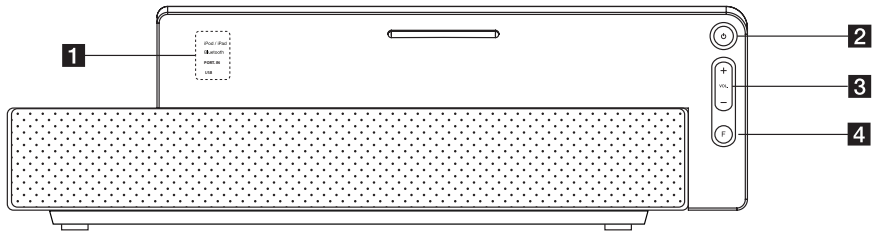

- 1** indicatore
⏻ (Alimentazione)
Commutare l'unità su ON o OFF.
- 2** **F (FUNZIONE)**
Seleziona la funzione e la fonte di input.
(iPod/iPad, Bluetooth, PORT.IN, USB)
- 3** **VOL (+/-)**
Regola il volume dell'altoparlante.

Pannello posteriore

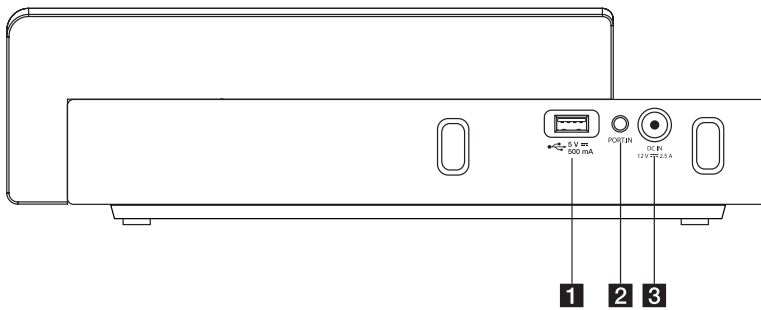

- 1** Porta USB
Riproduce un file musicale collegandolo al dispositivo USB.
- 2** **PORT. IN (3.5mm)**
Ascoltare la musica dal tuo dispositivo portatile.
- 3** DC IN 12V 2.5A (ingresso adattatore CA)

Pannello superiore

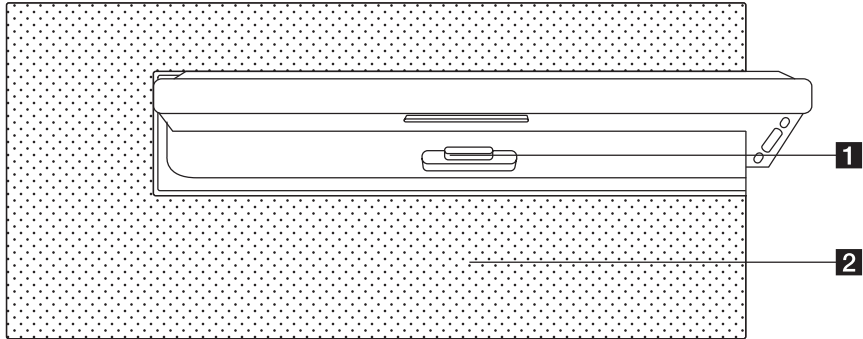

- 1** iPod/iPhone/iPad Dock
Connette un iPod/iPhone/iPad.
- 2** Altoparlanti

1

Come iniziare

1

Come iniziare

Connessione dell'adattatore AC

1. Connettere il cavo dell'alimentazione AC fornito all'adattatore AC.
2. Collegare il cavo di adattatore alla presa per adattatore DC.IN.
3. Inserire il cavo di alimentazione AC in una uscita AC.

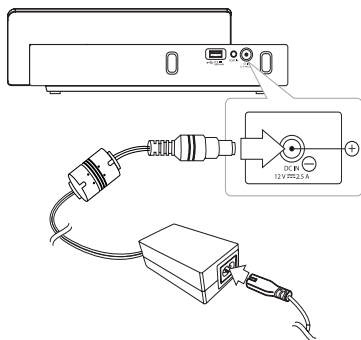

! ATTENZIONE

Usare esclusivamente l'adattatore AC fornito con questo dispositivo. Non usare un alimentatore di un dispositivo o un produttore diverso. L'uso di un altro cavo di alimentazione o di un alimentatore potrebbe provocare danni al dispositivo e annullare la garanzia.

Installazione della batteria

1. Premere e aprire il coperchio delle batterie in fondo all'unità.
2. Inserire sei "batterie AA" (non fornite) nel compartimento accertandosi che la \oplus e la \ominus siano posizionate correttamente.
3. Chiudere il coperchio della batteria.

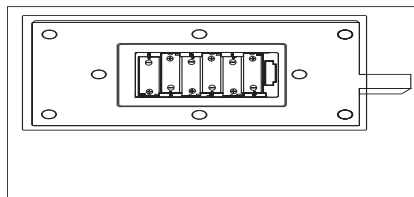

! ATTENZIONE





- Tieni le batterie fuori dall'unità quando non le usi per molto tempo.
- Sostituisci le batterie con delle nuove quando è necessario.
- Si consiglia l'uso di batterie alcaline o NiMH.

! Nota

- La ricarica tramite questa unità è disponibile solo quando il cavo di alimentazione dell'unità è inserita nell'uscita.

Operatività generale

Puoi operare l'unità usando questo pulsante. Per maggiori informazioni, fare riferimento alla tavola in basso.

Modalità Pulsante	IPOD/IPAD	PORT.IN	USB	BLUETOOTH
- / +	VOL -/+	VOL -/+	VOL -/+	VOL -/+
	Accensione / spegnimento	Accensione / spegnimento	Accensione / spegnimento	Accensione / spegnimento
Premere 	Saltare -/+	-	Saltare -/+	-
Premere e tenere premuto 	Indietro scansione Forward scansione	-	Indietro scansione Forward scansione	-
> 	Riproduzione/Pausa	-	Riproduzione/Pausa	-
 FUNCTION F	Modificare tutte le funzioni	Modificare tutte le funzioni	Modificare tutte le funzioni	Modificare tutte le funzioni
	Attivare / Disattivare l'audio	Attivare / Disattivare l'audio	Attivare / Disattivare l'audio	Attivare / Disattivare l'audio

Funzionamento di base

Operazioni con iPod/iPhone/iPad

Puoi goderti il suono con il tuo iPod/iPhone/iPad. Per dettagli su iPod/iPhone/iPad, fare riferimento alla Guida Utente di iPod/iPhone/iPad.

1. Connettere in modo saldo l'iPod/iPhone/iPad. Se accendo questa unità, il tuo iPod/iPhone/iPad viene acceso automaticamente e inizia la ricarica.

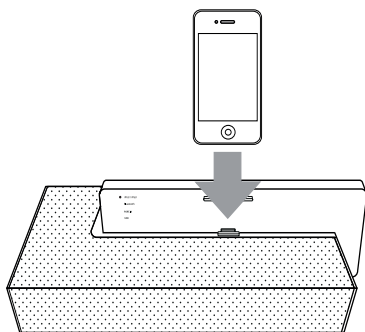

2. Premere **FUNCTION** o **F** per selezionare la funzione IPOD/IPAD.

Per	Fare questo
Mettere in pausa o riavviare	Premere >
Saltare	Durante la riproduzione, premere << / >> per andare al file successivo o ritornare all'inizio del file attuale. Durante la riproduzione, premere due volte << brevemente per tornare al file precedente.
Ricerca	Premere e tenere premuto << / >> durante la riproduzione e rilasciarlo nel punto che vuoi ascoltare.

iPod/iPhone/iPad compatibile

L'unità supporta i modelli seguenti ;

- iPod touch
- iPod nano
- iPhone 4 S
- iPhone 4
- iPhone 3GS
- iPhone 3 G
- iPad 2
- iPad

A seconda della versione del software del tuo iPod/iPhone/iPad, potrebbe non essere possibile controllare il tuo iPod/iPad/iPhone dall'unità.

A seconda del dispositivo iPod/iPhone/iPad, potrebbe non essere possibile controllare il tuo iPod/iPad/iPhone dall'unità.

! Nota

- A seconda della versione del software del tuo iPod/iPhone/iPad ^s, potrebbe non essere possibile controllare il tuo iPod/iPhone/ iPad dall'unità. Si consiglia di installare la versione più recente del software.
- Se usi una applicazione, effettui una chiamata, o invii e ricevi messaggi di testo SMS, ecc su iPod touch, iPhone o iPad, disconnettilo dal dock iPod/iPhone/iPad dock di questa unità, quindi usalo.
- Se hai dei problemi con il tuo iPod/iPhone, /iPad sei pregato di visitare www.apple.com/support.
- Nella modalità accesa/spenta, puoi caricare il tuo iPod/iPhone/iPad connettendolo al dock iPod/iPhone/iPad.
- Potresti aver bisogno di operazioni aggiuntive per iPod touch o iPhone, per esempio "sbloccare" trascinando.
- Il tuo iPod/iPhone/iPad non viene caricato quando il cavo di alimentazione dell'unità è scollegato, anche se le tue batterie si trovano nel dell'unità.

Azionare l'USB

1. Collegare il dispositivo esterno alla porta USB.
2. Selezionare la funzione USB premendo  **FUNCTION** o **F**. sull'unità.

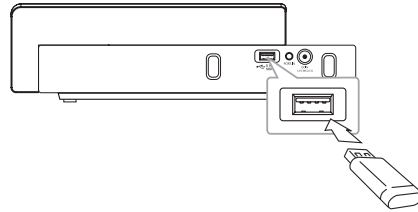

! Nota

Rimozione dell'apparecchio USB dall'unità

1. Kies een andere functie/modus.
2. Rimuovere l'apparecchio USB dall'unità.

Per fare	questo
Riproduzione	Premere >
Pausa	Durante la riproduzione, premere >
Passare al file precedente o successivo	Durante la riproduzione, premere <</ >> per andare al file successivo oppure per tornare all'inizio del file corrente. Durante la riproduzione, premere due volte << brevemente per tornare al file precedente.
Cercare una sezione all'interno di un file	Tenere premuto <</ >> durante la riproduzione e rilasciarlo nel punto da cui si desidera iniziare l'ascolto

! Nota

- Nel corso della riproduzione, se cambi la modalità della funzione e ritorni alla modalità della funzione precedente l'ultimo file ascoltato è riprodotto normalmente.
- Nel corso della riproduzione, se cambi la modalità della funzione e ritorni alla modalità della funzione precedente, l'ultimo file ascoltato è riprodotto normalmente.
- I file/cartelle USB vengono riconosciuti come indicato di seguito.

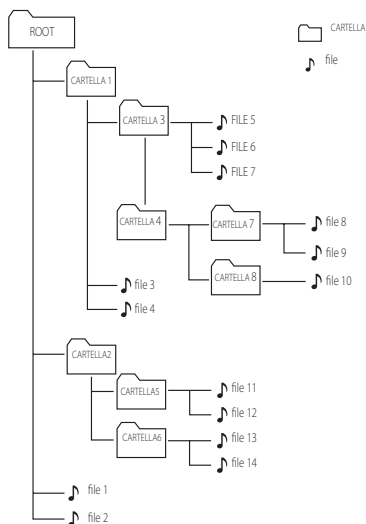

- Il file sarà eseguito dal file 🎵 n. 1 al file 🎵 n. 14 uno per uno.
- *ROOT : La prima schermata che vedrai quando un computer riconosce l'USB è chiamata "ROOT"

Spegnere temporaneamente l'audio

Premi sul telecomando per spegnere l'audio dell'unità.

Per esempio, puoi spegnere l'audio per rispondere al telefono. Per cancellare la funzione silenziosa, premi nuovamente o VOL UP e DOWN.

Ripristinare la riproduzione

L'unità memorizza il punto in cui hai premuto il .

Premere per riprendere la riproduzione.

SPEGNIMENTO AUTOMATICO

Questa unità si spegnerà automaticamente per risparmiare sul consumo energetico nel caso in cui l'unità principale non sia connessa a un dispositivo esterno e non venga usata per 25 minuti.



Questa unità fa la stessa cosa dopo sei ore, in quanto l'unità principale è stata connessa a un altro dispositivo usando un input analogico.

Operazioni avanzate

Ascoltare la musica da un dispositivo esterno

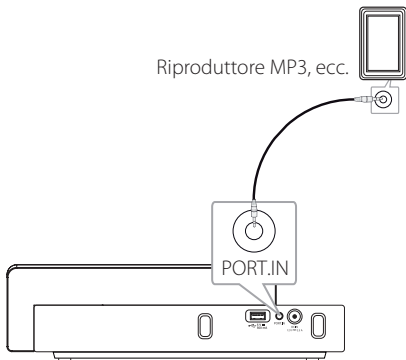
L'unità può essere utilizzata per riprodurre brani da numerosi tipi di dispositivi esterni. (Il cavo portatile non è fornito come accessorio insieme a questa unità.)



1. Collegare il dispositivo esterno al connettore **PORT.IN** dell'unità.
2. Accendere premendo .
3. Selezionare la funzione PORT.IN premendo  **FUNCTION** o **F**.
4. Accendere il dispositivo esterno e iniziare la riproduzione.

Usando la tecnologia Bluetooth

Note sul Bluetooth

Il **Bluetooth®** è una tecnologia di comunicazioni wireless per il collegamento a breve raggio.

Il campo disponibile è entro 10 metri.

(Il suono può essere interrotto quando il collegamento interferisce con altra onda elettronica o si collega il Bluetooth in altre stanze.) Collegare dispositivi individuali con la tecnologia **Bluetooth®** wireless non comporta alcun onere di pagamento.

Un cellulare con tecnologia **Bluetooth®** wireless può essere usato tramite cascata se il collegamento è eseguito con tecnologia **Bluetooth®** wireless.

Dispositivi disponibili : Telefono mobile, MP3, Laptop, PDA

Profili Bluetooth

Per usare la tecnologia Bluetooth wireless, i dispositivi devono essere adatti per interpretare certi profili. Questa unità è compatibile con i seguenti profili.

A2DP (profilo distribuzione audio avanzata)

Ascolto di musica memorizzata nei dispositivi Bluetooth

Prima di avviare la procedura di accoppiamento, verificare che la caratteristica del Bluetooth sia attiva nel dispositivo Bluetooth. Vedere guida dell'utente del Bluetooth. Una volta che l'operazione di accoppiamento è stata eseguita, essa non deve essere più ripetuta.

1. Selezionare la funzione di Bluetooth usando la  **FUNCTION** o **F**.
Quindi il LED Bluetooth di questa unità si accenderà e lampeggerà.
2. Usare il dispositivo Bluetooth e usare l'operazione di accoppiamento. Quando si cerca questa unità con il dispositivo Bluetooth, viene indicata una lista di dispositivi rilevati nel display del dispositivo Bluetooth in relazione al tipo di dispositivo Bluetooth usato. La vostra unità apparirà come "LG AUDIO ND4520".
3. Immettere il codice PIN.
Codice PIN: 0000
4. Quando questa unità è collegata con successo al tuo dispositivo Bluetooth, il LED Bluetooth di questa unità si accende senza lampeggiare.

! Nota

In relazione al tipo di dispositivo Bluetooth, alcuni dispositivi hanno un differente tipo di accoppiamento.

5. Ascolto di musica.
Per riprodurre musica memorizzata nel dispositivo Bluetooth, vedere la guida dell'utente del Bluetooth.

! Nota

- Il suono dal dispositivo principale potrebbe essere distorto se alzi il volume del dispositivo Bluetooth a due terzi o a un livello maggiore.
- Quando usi la funzione Bluetooth, regola il volume di un dispositivo Bluetooth a un livello appropriato per ascoltare.

 **Nota**

- Dopo aver ricercato questa unità sul tuo dispositivo Bluetooth, accoppia il dispositivo Bluetooth con questa unità.
- Il suono può essere interrotto quando il collegamento interferisce con altre onde elettroniche.
- Non potete controllare il dispositivo Bluetooth con questa unità.
- L'accoppiamento è limitato ad un dispositivo Bluetooth per una unità e il multiaccoppiamento non è supportato.
- Sebbene la distanza fra il Bluetooth e l'apparecchio sia inferiore a 10 m, esistono ostacoli fra entrambi, il dispositivo Bluetooth non può essere collegato.
- In relazione al tipo di dispositivo, non potete usare la funzione del Bluetooth.
- Puoi divertirti con il sistema wireless usando teledono, MP3, Notebook, ecc.
- Il malfunzionamento elettrico è dovuto a dispositivi che usano la stessa frequenza come apparecchiatura medica, microonde o dispositivi LAN wireless e il collegamento verrà interrotto.
- Quando una persona è fissa e interrompe le comunicazioni fra il dispositivo Bluetooth e il lettore, il collegamento verrà disconnesso.
- Se si aumenta la distanza fra il Bluetooth e l'unità, la qualità del suono è sempre più bassa e il collegamento si disconnetterà quando lo spazio fra il Bluetooth e l'unità esce dal campo operativo del Bluetooth.
- Il dispositivo con la tecnologia wireless Bluetooth si disconnette, se spegni l'unità o disponi il dispositivo lontano più di 10 metri dall'unità.
- Se la connessione Bluetooth è disconnessa, dovresti connetterlo alla tua unità.

Uso di App Bluetooth.

A proposito di Remote App Bluetooth LG

LG Bluetooth Remote App offre una suite di nuove caratteristiche alla tua unità.

Per beneficiare di altre caratteristiche, è consigliato scaricare e installare gratuitamente "LG Bluetooth Remote".

Installa " LG Bluetooth app" nel tuo dispositivo Bluetooth

1. Installa " LG Bluetooth app" attraverso il codice QR. Usa il software di scansione per scansionare il codice QR.
2. Tocca una icona per l'installazione.
3. Tocca una icona per scaricare.



(Android OS)



(Apple iOS)

! Nota

- Assicurati che il tuo dispositivo dotato di Bluetooth sia connesso a Internet.
- Assicurati che il tuo dispositivo dotato di Bluetooth sia connesso a Internet. Se non ne hai una, scaricala da "Apple App Store" o "Google Android Market (Google Play store)."

Installa " LG Bluetooth Remote app " posizionando il tuo iPhone/iPad/ iPod sul tuo lettore.

1. Connetti il tuo iPhone/iPad/iPod al dock iPod/iPhone/iPad. Il display per scaricare "LG Bluetooth Remote" sarà collegato automaticamente. (esclusivamente iOS O/S).
2. Tocca una icona per l'installazione.
3. Tocca una icona per scaricare.

Installa " LG Bluetooth Remote app" attraverso " Apple App Store" o "Google Android Market"

1. Tocca l'icona Apple App Store o Google Android Market (Google Play Store)
2. Nella barra di ricerca, digita "LG Bluetooth Remote" per effettuare la ricerca.
3. Nell'elenco dei risultati della ricerca, trova e tocca "LG Bluetooth Remote" per iniziare a scaricare l'app Bluetooth.
4. Tocca una icona per l'installazione.
5. Tocca una icona per scaricare.

! Nota

- Assicurati che il tuo dispositivo dotato di Bluetooth sia connesso a Internet.
- Assicurati che il tuo dispositivo con Bluetooth sia dotato di "Apple App Store" o "Google Android Market(Google Play Store)"

Attiva Bluetooth con l'app LG Bluetooth Remote

L'app LG Bluetooth ti aiuta a collegare il tuo dispositivo con Bluetooth all'unità.

1. Tocca l'icona LG Bluetooth app sulla home page per aprire l'applicazione LG Bluetooth app e andare al menu principale.
2. Tocca [Setting] e seleziona l'unità che desideri.
3. Se desideri ottenere maggiori informazioni su come operare, tocca [Setting] e [Help].

! Nota

- Dopo aver connesso il dispositivo Bluetooth all'unità usando l'app iOS BT, connetti l'iPod/iPhone/iPad all'unità. Quindi la funzione passerà automaticamente alla funzione IPOD/IPAD. Se disconnetti l'iPod/iPhone/iPad dalla unità, il dispositivo Bluetooth sarà connesso automaticamente alla tua unità.
- Durante l'uso di Bluetooth, potresti non essere in grado di far funzionare BT App.
- Se durante l'operazione usi Bluetooth App, potrebbero esserci delle differenze tra Bluetooth App e il telecomando offerto in dotazione. Usa il telecomando fornito se necessario.
- Se usi l'app BT con il dispositivo Bluetooth connesso, la connessione Bluetooth che hai stabilito in precedenza potrebbe disconnettersi. (A seconda dell'O/S dello smartphone, questo processo potrebbe presentare delle differenze.)
- A seconda del dispositivo Bluetooth, l'app BT potrebbe non funzionare.
- Nella funzione Bluetooth, se usi l'app BT, il telecomando offerto in dotazione potrebbe non funzionare.
- Quando usi l'app BT per il controllo a distanza, il funzionamento potrebbe essere differente da quello del telecomando offerto in dotazione.
- A seconda del sistema operativo dello smartphone, potrebbero esserci delle differenze nel funzionamento dell'app BT.

! Nota

- Quando il tuo dispositivo Bluetooth è stato già connesso con altre unità, per prima cosa disconnettere la connessione Bluetooth.
- La connessione che hai stabilito potrebbe essere disconnessa se selezioni altre applicazioni o se modifichi tramite BT app la configurazione del dispositivo connesso. In simili casi, per favore controlla lo stato della connessione.
- Se collochi il tuo iPod/iPhone/iPad nel dock di questa unità mentre il tuo iPod/iPhone/iPad è collegato a questa unità tramite connessione Bluetooth, la connessione Bluetooth viene disattivata.
- La connessione Bluetooth dell'iPod/iPhone/iPad non viene attivata mentre l'iPod/iPhone/iPad è posto nel dock di questa unità.

Risoluzione problemi

Problema	Cause e correzioni
Il dispositivo non si accende.	<ul style="list-style-type: none">• Collegare il cavo di alimentazione.• Controllare le condizioni operando altri dispositivi elettronici.• Sostituisci le batterie scariche con batterie nuove.
Nessun suono.	<ul style="list-style-type: none">• Premi  FUNCTION o F e quindi controlla la funzione selezionata.
Il telecomando non funziona in modo corretto.	<ul style="list-style-type: none">• Usare il telecomando entro circa 7 m (23 piedi).• Rimuovere l'ostacolo nel percorso del telecomando e dell'unità.• Sostituire la batteria con una nuova.
L'iPod/iPhone/iPad non funziona.	<ul style="list-style-type: none">• Connettere l'iPod/iPhone/iPad all'unità in modo corretto.

3

Troubleshooting

Trademarks and Licenses



“Made for iPod,” “Made for iPhone,” e “Made for iPad” indicano che un accessorio elettronico è stato progettato per collegarsi specificamente ad iPod, iPhone, o iPad, rispettivamente, e è stato certificato dallo sviluppatore per soddisfare gli standard di prestazione Apple.

Apple non è responsabile per il funzionamento di questo dispositivo o per la sua conformità agli standard di sicurezza e agli standard legali.

Prego notare che l'uso di questo accessorio con iPod o iPhone o iPad può influenzare la prestazione della trasmissione radio.





La tecnologia wireless **Bluetooth**® permette di collegare tra loro dispositivi elettronici in un intervallo massimo di 10 metri.

Il collegamento di singoli dispositivi tramite la tecnologia **Bluetooth**® non comporta alcun costo. Un telefono cellulare dotato di tecnologia wireless **Bluetooth**® può essere adoperato tramite il Cascade se la connessione è effettuata con **Bluetooth**®.

Il termine **Bluetooth**® e i logo sono di proprietà di **Bluetooth**® SIG, Inc. e ogni loro utilizzo da parte di LG Electronics è soggetto a licenza.

Altri marchi registrati e denominazioni commerciali appartengono ai rispettivi proprietari.

Specifiche

Generale	
Requisiti adattatore AC	DC 12 V  2.5 A, 100 - 240V, 50/60 Hz
Consumo energia	30W
Dimensioni (L x A x P)	320(348) X 60(90) X 150 mm
Peso netto (Appross.)	1.54 Kg
Temperatura di funzionamento	5 °C to 35 °C (41 °F to 95 °F)
Umidità consentita per il funzionamento:	5 % to 90 %
Alimentazione corrente bus	DC 5 V  500 mA,
iPod/iPhone/iPad	DC 5 V  2.1 A

4

Appendice

Input	
PORT. IN	0.5mV (presa stereo da 3,5 mm)

Amplificatore	
Potenza in uscita	5W + 5 W (8Ω at 1kHz)
T.H.D	10 %

Altoparlanti	
Tipo	incorporato
Impedenza classificata	8 Ω
Potenza elettrica nominale	5 W
Massima potenza di input	10 W

- Design e specifiche tecniche sono soggette a modifica senza preavviso.

Maneggiare l'unità

Maneggiare l'unità

Conservare la confezione di trasporto originale e il materiale dell'imballo. Se occorre trasportare l'unità, per ottenere la massima protezione è possibile reimballare il prodotto nell'imballo originale fornito dalla fabbrica.

Tenere pulite le superfici esterne

Non utilizzare liquidi volatili in prossimità dell'unità, come ad esempio spray insetticida.

Strofinare con forza può danneggiare la superficie.

Non lasciare prodotti in gomma o plastica a contatto con l'unità per lunghi periodi di tempo.

Pulizia dell'unità

Per pulire l'unità, utilizzare un panno morbido e asciutto. Se le superfici sono estremamente sporche, utilizzare un panno morbido leggermente imbevuto con una soluzione detergente non aggressiva. Non utilizzare solventi aggressivi come ad esempio alcol, benzene o diluenti, dato che questi prodotti possono danneggiare la superficie dell'unità.

